

Register your product and get support at  
[www.philips.com/welcome](http://www.philips.com/welcome)

6520 series

# คู่มือผู้ใช้

65PFT6520

**PHILIPS**

# สารบัญ

## 1 สํารวจทีวี 4

- 1.1 Philips Android TV 4
- 1.2 การใช้ App 4
- 1.3 เล่นเกม 4
- 1.4 ภาพยนตร์และโปรแกรมที่ไม่ได้รับ 4
- 1.5 การหยุดทีวีชั่วคราวและการบันทึก 4
- 1.6 สมาร์ทโฟนและแท็บเล็ต 4
- 1.7 เครื่องขยายเสียง 5
- 1.8 3D 5
- 1.9 Ambilight 5
- 1.10 Ambilight + Hue 5
- 1.11 การเชื่อมต่อ Bluetooth 5

## 2 การตั้งค่า 6

- 2.1 การอ่านเพื่อความปลอดภัย 6
- 2.2 แทนวางทีวีและการติดตั้งบนผนัง 6
- 2.3 เคล็ดลึบในการจัดวาง 6
- 2.4 สายไฟ 6
- 2.5 สายเสาอากาศ 6

## 3 เชื่อมต่อ Android TV ของคุณ 8

- 3.1 เครื่องขยายและอินเทอร์เน็ต 8
- 3.2 Google Account 10
- 3.3 คลัง App ของ Philips 11

## 4 เชื่อมต่ออุปกรณ์ 12

- 4.1 เกี่ยวกับการเชื่อมต่อ 12
- 4.2 CAM พร้อมสมาร์ทการ์ด - CI+ 14
- 4.3 เครื่องรับสัญญาณ - กล้องรับสัญญาณ 15
- 4.4 ระบบโฮมเธียเตอร์ - HTS 15
- 4.5 สมาร์ทโฟนและแท็บเล็ต 17
- 4.6 เครื่องเล่น Blu-ray Disc 17
- 4.7 เครื่องเล่น DVD 17
- 4.8 เครื่องเล่น DVD 18
- 4.9 Bluetooth - ลำโพงและเกมแพด 18
- 4.10 หูฟัง 19
- 4.11 เครื่องเล่นเกม 19
- 4.12 เกมแพด 19
- 4.13 ฮาร์ดไดรฟ์ USB 20
- 4.14 แป้นพิมพ์ USB 21
- 4.15 แฟลชไดรฟ์ USB 21
- 4.16 กล้องถ่ายรูป 21
- 4.17 กล้องวิดีโอ 22
- 4.18 คอมพิวเตอร์ 22

## 5 การเปิดและปิด 24

- 5.1 เปิดหรือสแตนด์บาย 24
- 5.2 ความสว่างของโลโก้ Philips 24
- 5.3 ปุ่มต่างๆ บนทีวี 24
- 5.4 ตั้งเวลาปิดเครื่อง 24
- 5.5 ตัวจับเวลาปิด 24

## 6 รีโมทคอนโทรล 26

- 6.1 ภาพรวมปุ่ม 26
- 6.2 การค้นหาด้วยเสียง 27
- 6.3 แป้นพิมพ์ 28
- 6.4 การจับรีโมทคอนโทรล 29
- 6.5 เซ็นเซอร์ IR 29
- 6.6 แบตเตอรี่ 29
- 6.7 การทำความสะอาด 29

## 7 ช่อง 30

- 7.1 ติดตั้งช่อง 30
- 7.2 รายการช่อง 30
- 7.3 การดูช่อง 30
- 7.4 ช่องโปรด 33
- 7.5 ข้อความ / เทลเท็กซ์ 34
- 7.6 อินเทอร์เน็ตทีวี 35

## 8 TV Guide (คู่มือทีวี) 37

- 8.1 สิ่งที่คุณต้องมี 37
- 8.2 ข้อมูลคู่มือทีวี 37
- 8.3 การใช้คู่มือทีวี 37

## 9 การบันทึกและหยุดทีวีชั่วคราว 39

- 9.1 การบันทึก 39
- 9.2 Pause TV 40

## 10 ตัวเลือกยอดนิยม 42

- 10.1 เกี่ยวกับตัวเลือกยอดนิยม 42
- 10.2 บนทีวีของคุณแล้วตอนนี้ 42
- 10.3 ทีวีที่คุณต้องการ 42
- 10.4 วิดีโอที่คุณต้องการ 42

## 11 เมนูหลัก 44

- 11.1 เกี่ยวกับเมนูหลัก 44
- 11.2 เปิดเมนูหลัก 44
- 11.3 การค้นหาและการค้นหาด้วยเสียง 44
- 11.4 โปรไฟล์แบบจำกัด 44

## 12 เมนูทีวี 45

- 12.1 เกี่ยวกับเมนูทีวี 45
- 12.2 เปิดเมนูทีวี 45

## 13 ไอคอนอุปกรณ์ 46

- 13.1 เปลี่ยนไปยังอุปกรณ์ 46
- 13.2 ตัวเลือกสำหรับสัญญาณเข้าจากทีวี 46
- 13.3 ชื่อและประเภทของอุปกรณ์ 46
- 13.4 เกมส์หรือคอมพิวเตอร์ 46
- 13.5 สแกนการเชื่อมต่ออีกครั้ง 47

## 14 แอปพลิเคชัน 48

- 14.1 เกี่ยวกับแอปพลิเคชัน 48
- 14.2 Google Play 48
- 14.3 คลัง App 49
- 14.4 เริ่มหรือหยุดแอปพลิเคชัน 49
- 14.5 ล็อคแอปพลิเคชัน 49
- 14.6 แอปพลิเคชัน, หน่วยงานจำกัดใช้ได้ 51
- 14.7 พื้นที่จัดเก็บ 51

## 15 เกม 52

- 15.1 สิ่งที่คุณต้องมี 52
- 15.2 เกมแพด 52
- 15.3 การเล่นเกม 52
- 15.4 การเล่นเกมแบบหน้าจอแยก 52
- 15.5 การตั้งค่าเกมที่เหมาะสม 53

## 16 อินเทอร์เน็ต 54

- 16.1 เริ่มใช้อินเทอร์เน็ต 54
- 16.2 ตัวเลือกเกี่ยวกับอินเทอร์เน็ต 54

## 17 วิดีโอ, ภาพถ่าย และเพลง 55

- 17.1 จากการเชื่อมต่อ USB 55
- 17.2 จากคอมพิวเตอร์หรือ NAS 55
- 17.3 จากบริการเก็บข้อมูลบน Cloud 55
- 17.4 เล่นวิดีโอของคุณ 55
- 17.5 ดูภาพถ่ายของคุณ 56
- 17.6 เล่นเพลงของคุณ 56

## 18 สมาร์ทโฟนและแท็บเล็ต 57

- 18.1 Philips TV Remote App 57
- 18.2 Google Cast 57
- 18.3 Miracast 57
- 18.4 Airplay 58
- 18.5 MHL 58

## 19 Ambilight 60

- 19.1 สไตล์ของ Ambilight 60
- 19.2 ปิด Ambilight 60
- 19.3 การตั้งค่า Ambilight 60

## 20 3D 61

- 20.1 สิ่งที่คุณต้องมี 61
- 20.2 แวน 3D 61
- 20.3 ดู 3D 61
- 20.4 วิธีการรับชมภาพ 3D ที่เหมาะสมที่สุด 62
- 20.5 การดูแลแว่นตา 3D 62
- 20.6 ค่าเตือนด้านสุขภาพ 62

## 21 Multi View 64

- 21.1 เกี่ยวกับ Multi View (หลายมุมมอง) 64
- 21.2 ข้อความและทีวี 64
- 21.3 Nettv และทีวี 64
- 21.4 HDMI และทีวี 64

## 22 การตั้งค่า 65

- 22.1 ภาพ 65
- 22.2 เสียง 69
- 22.3 การตั้งค่า Ambilight 72
- 22.4 การตั้งค่า Eco 73
- 22.5 การตั้งค่าทั่วไป 74
- 22.6 นาฬิกา ภูมิภาค และ ภาษา 76
- 22.7 การเข้าใช้ทั่วไป 78

## 23 ไร้สายและเครือข่าย 80

- 23.1 เครือข่าย 80
- 23.2 Bluetooth 80

## 24 การตั้งค่า Android 81

## 25 การติดตั้งช่องสถานี 82

- 25.1 การติดตั้งเสาอากาศ/เคเบิล 82
- 25.2 การคัดลอกรายการสถานี 84

## 26 ซอฟต์แวร์ 86

- 26.1 อัปเดตซอฟต์แวร์ 86
- 26.2 เวอร์ชันซอฟต์แวร์ 86
- 26.3 ซอฟต์แวร์โอเพนซอร์ส 86
- 26.4 ประกาศ 86

## 27 ข้อมูลจำเพาะผลิตภัณฑ์ 88

- 27.1 ด้านสิ่งแวดล้อม 88
- 27.2 กำลังไฟ 88
- 27.3 ระบบปฏิบัติการ 89
- 27.4 การรับประกัน 89
- 27.5 ประเภทการแสดงผล 89
- 27.6 ความละเอียดอินพุตของจอแสดงผล 89
- 27.7 ขนาดและน้ำหนัก 89
- 27.8 การเชื่อมต่อ 89
- 27.9 เสียง 90
- 27.10 มัลติมีเดีย 90

## 28 วิธีใช้และความช่วยเหลือ 91

- 28.1 ลงทะเบียนทีวี 91
- 28.2 การใช้วิธีใช้ 91
- 28.3 การแก้ปัญหา 91
- 28.4 วิธีใช้ออนไลน์ 93
- 28.5 การสนับสนุนและซ่อมแซม 93

## 29 ความปลอดภัยและการดูแลรักษา 94

- 29.1 ปลอดภัย 94
- 29.2 การดูแลรักษาจอภาพ 95

## 30 เงื่อนไขการใช้ 96

- 30.1 เงื่อนไขการใช้ - ทีวี 96
- 30.2 เงื่อนไขการใช้ - Smart TV 96
- 30.3 เงื่อนไขการใช้ - คลัง App ของ Philips 96

## 31 ลิขสิทธิ์ 97

- 31.1 MHL 97
- 31.2 HDMI 97

- 31.3 Dolby Digital Plus 97
- 31.4 DTS Premium Sound™ 97
- 31.5 Microsoft 97
- 31.6 Wi-Fi Alliance 97
- 31.7 Kensington 98
- 31.8 เครื่องหมายการค้าอื่น 98

## ดัชนี 99

# สำรวจทีวี

## 1.1

### Philips Android TV

นี่คือ **Philips Android TV™**

Android TV มีภาพยนตร์ รายการโทรทัศน์ และเกมส์หลายพันรายการจาก Google Play, YouTube และแอปพลิเคชันโปรดของคุณ\* การค้นหาด้วยเสียงและคำแนะนำที่ปรับแต่งได้ตามต้องการย่อมหมายถึงมีเวลาได้รับความบันเทิงเพิ่มขึ้นและเสียเวลาน้อยลงในกา ารไล่หาอะไรรึดีๆ Google Cast ในตัวจะช่วยให้คุณสามารถแคสต์ภาพยนตร์ รายการโทรทัศน์ และภาพถ่ายจาก Chromebook หรืออุปกรณ์ Android ไปยังทีวีของคุณ\*\*

เมื่อมี **Philips TV Remote**

**App** บนสมาร์ตโฟนหรือแท็บเล็ตของคุณ ช่องทีวีก็อยู่แค่ปลายนิ้วของคุณ ให้คุณสามารถส่งภาพไปยังหน้าจอทีวีขนาดใหญ่ หรือติดตามรายการทำอาหารรายการโปรดของคุณบนแท็บเล็ตในห้องครัว จากนั้นไปที่ทีวีจะกลายเป็นส่วนหนึ่งในบ้านยุคมีสื่อของคุณ

**เชื่อมต่อทีวีกับเครือข่ายภายในบ้านของคุณและอินเทอร์เน็ต**

\* ทั้งนี้ ทีวีจะต้องเชื่อมต่ออินเทอร์เน็ต อาจต้องมีการสมัครสมาชิก สำหรับผู้ให้บริการเนื้อหาบางราย

\*\* การแคสต์ที่ปรับให้เหมาะสมสำหรับบริการที่เลือกไว้เท่านั้น คุณภาพในการสตรีมสำหรับเนื้อหาอื่นๆ อาจแตกต่างกันไป ระบบปฏิบัติการและอุปกรณ์ที่รองรับ: Android 2.3 และสูงกว่า, iOS® 7 และสูงกว่า, Windows® 7 และสูงกว่า Mac OS® 10.7 และสูงกว่า และ Chrome OS (เวอร์ชัน 38 หรือสูงกว่า)

Google, Android, Google Play และเครื่องหมายอื่นๆ เป็นเครื่องหมายการค้าของ Google Inc. หุ้ยนยนต์ Android มีการทำซ้ำหรือดัดแปลงจากงานที่สร้างและแบ่งปันโดย Google และใช้งานตามเงื่อนไขที่อธิบายไว้ใน Creative Commons 3.0 Attribution License

<http://creativecommons.org/licenses/by/3.0/legalcode>

## 1.2

### การใช้ App

เพื่อให้คุณเริ่มต้นใช้งาน

**แอปพลิเคชัน**

ที่สามารถใช้ได้บางตัวจะติดตั้งบนทีวีของคุณไว้ก่อนแล้ว

หน้าแอปพลิเคชันจะแสดงชุด Apps (แอปพลิเคชัน) บนทีวีของคุณ ทั้งนี้แอปพลิเคชันบนทีวีจะเหมือนกับแอปพลิเคชันบนสมาร์ตโฟนหรือแท็บเล็ต ซึ่งจะมีฟังก์ชันเฉพาะเพื่อให้คุณได้รับประสบการณ์ทางทีวีอย่างเต็มเปี่ยม แอปพลิเคชันต่างๆ เช่น ทีวีเกม หรือพยากรณ์อากาศ (เป็นต้น) หรือใช้แอปพลิเคชันเบราว์เซอร์อินเทอร์เน็ต เช่น Google Chrome เพื่อท่องอินเทอร์เน็ต

สำหรับข้อมูลเพิ่มเติม ใน **วิธีใช้**

ให้กดปุ่มสี **—** คำหลัก และค้นหา **แอปพลิเคชัน**

## 1.3

### เล่นเกม

คุณสามารถเล่นเกมได้จากเครื่องเล่นเกมที่เชื่อมต่อ เกมจากแอปพลิเคชันที่ติดตั้งไว้

หรือเพียงแค่ออนไลน์เกมออนไลน์ทางเว็บไซต์

คุณสามารถตั้งค่าทีวีให้เป็นค่าที่เหมาะสมกับการเล่นเกม เพื่อการเคลื่อนไหวที่รวดเร็วและตอบสนองได้ดี

## 1.4

### ภาพยนตร์และโปรแกรมที่ไม่ได้รับ

หากต้องการ **เช่าวิดีโอ**สักเรื่อง คุณไม่จำเป็นต้องออกจากบ้านเลย

เพียงเปิด **Video on Demand**

แล้วดูภาพยนตร์เรื่องล่าสุดนั้นที่สตรีมกับทีวีของคุณโดยตรง เปิด

Video store App สร้างแอคเคาท์ส่วนตัวของคุณ

เลือกภาพยนตร์และกดเล่น

วิดีโอที่คุณต้องการมีให้ใช้งานในบางประเทศ

สำหรับข้อมูลเพิ่มเติม ใน **วิธีใช้**

ให้กดปุ่มสี **—** คำหลัก และค้นหา **Video on Demand**

## 1.5

### การหยุดทีวีชั่วคราวและการบันทึก

หากคุณเชื่อมต่อกับ **ฮาร์ดไดรฟ์ USB** คุณสามารถบันทึกและหยุดการถ่ายทอดชั่วคราวจากช่องทีวีดิจิทัลได้

หยุดรายการทีวีของคุณชั่วคราวและรับโทรศัพท์สายด่วนหรือพักข มการแข่งขันกีฬาขณะที่ทีวีจะจับเกิดการถ่ายทอดลงในฮาร์ดไดรฟ์ USB โดยที่คุณสามารถดูอีกครั้งได้ในภายหลัง

เมื่อเชื่อมต่อฮาร์ดไดรฟ์ USB อยู่

คุณยังสามารถบันทึกการถ่ายทอดสัญญาณดิจิทัลได้อีกด้วย

คุณสามารถบันทึกขณะชมรายการทีวี

หรือกำหนดเวลาบันทึกโปรแกรมที่กำลังจะถ่ายทอด

สำหรับข้อมูลเพิ่มเติม ใน **วิธีใช้**

ให้กดปุ่มสี **—** คำหลัก และค้นหา

**หยุดทีวีชั่วคราว** หรือ **การบันทึก**

## 1.6

### สมาร์ตโฟนและแท็บเล็ต

**Philips TV Remote App** ใหม่คือคู่มือใหม่สำหรับทีวีของคุณ

ด้วย TV Remote App บนสมาร์ตโฟนหรือแท็บเล็ตของคุณ

คุณก็สามารถควบคุมสื่อต่างๆ ให้อยู่รายรอบตัวคุณได้

ไม่ว่าจะส่งรูปถ่าย เพลง หรือวิดีโอ ไปยังหน้าจอทีวีขนาดใหญ่

หรือดูช่องทีวีแบบสดๆ บนแท็บเล็ตหรือโทรศัพท์ เปิดคู่มือทีวี

และกำหนดการบันทึกสำหรับวันพรุ่งนี้

ทีวีที่บ้านของคุณก็จะจัดการตามที่คุณสั่ง เปิด Ambilight+hue

แล้วตั้งเอฟเฟกต์สีภายในห้องนั่งเล่นที่ให้ความรู้สึกสบายที่สุด

เมื่อมี TV Remote App อำนวยความสะดวกก็อยู่ในมือคุณ  
ซึ่งคุณอาจเพียงต้องการลดระดับเสียงทีวี

ดาวน์โหลด Philips TV Remote App จาก App Store  
โปรดของคุณได้แล้ววันนี้

ฟรี

Philips TV Remote App พร้อมใช้งานสำหรับ iOS และ Android

1.7

## เครือข่ายสังคม

ไม่จำเป็นต้องลงไปเช็คข้อความจากเพื่อนๆ  
ในคอมพิวเตอร์ของคุณ

ด้วยทีวีเครื่องนี้ คุณสามารถรับข้อความจาก  
เครือข่ายสังคม ของคุณ ได้บนหน้าจอทีวี  
คุณสามารถส่งข้อความตอบกลับได้จากโซฟาของคุณ

สำหรับข้อมูลเพิ่มเติม ใน วิธีใช้  
ให้กดปุ่มสี **—** คำหลัก และค้นหา แอปพลิเคชัน

1.8

## 3D

ทีวีรุ่นใหม่ของคุณเป็น ทีวีแบบ 3D

เพลิดเพลินกับประสบการณ์อันดื่มด่ำกับการชมภาพยนตร์ในรูปแบบ  
3D เล่นภาพยนตร์ในรูปแบบ 3D บนเครื่องเล่น Blu-ray  
หรือเข้าภาพยนตร์ 3D จาก Video Store จากเมนูหน้าจอหลัก,  
วิดีโอที่คุณต้องการ

ทีวีใช้เทคโนโลยี Active 3D เพื่อชมภาพ 3D  
แบบความละเอียดสูง

สำหรับข้อมูลเพิ่มเติม ใน วิธีใช้  
ให้กดปุ่มสี **—** คำหลัก และค้นหา 3D

1.9

## Ambilight

**Ambilight** คือคุณสมบัติพิเศษที่สว่างมากที่สุดสำหรับทีวี Philips  
ใหม่ของคุณ

แสงสีที่ส่องสว่างมาจากข้างหลังหน้าจออย่างนุ่มนวล  
ช่วยเพิ่มประสบการณ์ในการรับชมภาพ ด้วย Ambilight  
ดวงตาของคุณจะผ่อนคลาย  
แต่จิตใจของคุณจะดื่มด่ำไปกับภาพที่เห็นอย่างเต็มที่

ด้วย **Ambilight+hue** คุณสามารถขยาย Ambilight  
เพิ่มเติมได้อีกด้วย การนำหลอดควบคุมแบบไร้สายของ **Philips  
Hue\*** มาใช้ ทั้งหมดนี้เป็นการจัดเพื่อเติมเต็มห้องของคุณด้วยสีที่  
เหมาะกับภาพบนทีวี

คุณจะนึกถึง Ambilight เมื่อคุณปิดสวิตช์

\*สามารถใช้งานแยกกันได้

1.10

## Ambilight + Hue

ทีวี Ambilight

เทคโนโลยี Ambilight ที่เป็นเอกลักษณ์ของ Philips  
ให้คุณภาพที่เหนือกว่าคุณภาพในระดับทั่วๆ ไป  
ซึ่งไม่เพียงทำให้หน้าจอของคุณดูกว้างขึ้นอย่างมาก แต่ยังช่วยให้  
ประสบการณ์การรับชมที่อิมเมจิ่งขึ้นด้วยการฉายแสงกว้างพิเศษ  
ที่เรืองแสงจากด้านข้างของหน้าจอโทรทัศน์ไปยังผนังรอบข้าง  
สี สีสัน ความมีชีวิตชีวา และความน่าตื่นตาตื่นใจเหมือนหลุดออกมา  
จากหน้าจอและมาอยู่ในห้องนั่งเล่นของคุณ  
เพื่อมอบประสบการณ์ในการรับชมที่เร้าใจ เข้มข้น และเต็มอิ่ม

**Ambilight + Hue**

เติมเต็มพื้นที่และชีวิตของคุณ ด้วยความมหัศจรรย์ของ Ambilight  
+ Hue\* ช่วยให้คุณสามารถขยายประสบการณ์  
Ambilight ในห้องของคุณได้

ด้วย **Ambilight+hue** คุณสามารถขยาย Ambilight  
เพิ่มเติมได้อีกด้วย การนำหลอดควบคุมแบบไร้สายของ **Philips  
Hue\*** มาใช้ ทั้งหมดนี้เป็นการจัดเพื่อเติมเต็มห้องของคุณด้วยสีที่  
เหมาะกับภาพบนทีวี

ทีวี Ambilight และหลอด Hue จะ 'สื่อสาร'  
แบบไร้สายระหว่างกัน  
เพื่อให้คุณอยู่ในบรรยากาศของความสุนทรีย์ ประสิทธิภาพ  
และสีสันของ Ambilight

\*ชุดอุปกรณ์ Hue มีจำหน่ายแยกต่างหาก

1.11

## การเชื่อมต่อ Bluetooth

ทีวีของคุณมีเทคโนโลยี **Bluetooth** อยู่ภายใน

คุณสามารถต่อลำโพงไร้สายหรือหูฟังไร้สายเพิ่มเติมได้  
ลิ้มรสเคเบิลเชื่อมต่อไปได้เลย  
เพียงจับคู่อุปกรณ์ของคุณกับทีวีก็พอ

สำหรับข้อมูลเพิ่มเติม ใน วิธีใช้  
ให้กดปุ่มสี **—** คำหลัก และค้นหา **Bluetooth** หรือ  
ลำโพงไร้สาย

# การตั้งค่า

## 2.1

### การอ่านเพื่อความปลอดภัย

อ่านคำแนะนำด้านความปลอดภัยก่อนที่จะใช้ทีวี

ในการอ่านคำแนะนำ ใน **วิธีใช้**  
ให้กดปุ่มสี **—** คำหลัก และค้นหา  
คำแนะนำด้านความปลอดภัย

## 2.2

### แท่นวางทีวีและการติดตั้งบนผนัง

#### แท่นวางทีวี

คุณสามารถดูคำแนะนำสำหรับการติดตั้งแท่นวางทีวีในคู่มือเริ่มต้นใช้งานอย่างย่อที่มาพร้อมกับทีวี ในกรณีที่คู่มือหาย คุณสามารถดาวน์โหลดคู่มือได้จาก [www.philips.com](http://www.philips.com)

ใช้เลขที่ประเภทผลิตภัณฑ์ของทีวีเพื่อค้นหาคู่มือเริ่มต้นใช้งานอย่างย่อ ที่จะดาวน์โหลด

### การติดตั้งบนผนัง

ทีวีของคุณยังรองรับตัวยึดสำหรับติดตั้งที่ได้มาตรฐาน VESA (แยกจำหน่าย) ใช้รหัส VESA ต่อไปนี้เมื่อซื้อตัวยึดติดตั้งผนัง . . .

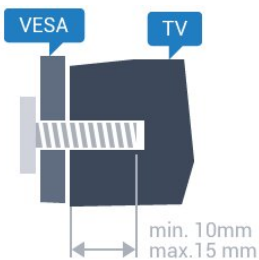

• 32PFx6500

**VESA MIS-F 100x100, M4**

• 40PFx6510, 40PFx6540, 40PFx6550, 40PFx6560, 40PFx6580

**VESA MIS-F 200x200, M4**

• 50PFx6510, 50PFx6540, 50PFx6550, 50PFx6560, 50PFx6580

**VESA MIS-F 400x200, M6**

• 55PFx6510, 55PFx6540, 55PFx6550, 55PFx6560, 55PFx6580

**VESA MIS-F 400x200, M6**

• 65PFx6520

**VESA MIS-F 400x400, M6**

#### การเตรียม

ขั้นแรกให้ถอดฝาปิดสกรูพลาสติก 4 อันออกจากปลอกเกลียวที่ด้านหลังทีวี ตรวจสอบว่าสกรูโลหะที่จะติดตั้งทีวีกับตัวยึดสำหรับติดตั้งผนังที่ได้

มาตรฐาน VESA เข้าไปในปลอกเกลียวของทีวีประมาณ 10 มม.

#### ข้อควรระวัง

การติดตั้งทีวีบนผนังต้องใช้ทักษะความเชี่ยวชาญเฉพาะ และต้องดำเนินการโดยช่างผู้ชำนาญการเท่านั้น การติดตั้งทีวีบนผนังต้องปฏิบัติตามมาตรฐานความปลอดภัยตามน้ำหนักของทีวี นอกจากนี้โปรดอ่านข้อควรระวังเพื่อความปลอดภัยก่อนจัดวางทีวี TP Vision Europe B.V. จะไม่รับผิดชอบต่อการติดตั้งที่ไม่ถูกต้อง หรือการติดตั้งที่ส่งผลให้เกิดอุบัติเหตุหรือการบาดเจ็บ

## 2.3

### เคล็ดลับในการจัดวาง

- จัดวางทีวีในบริเวณที่ไม่มีแสงตกกระทบบนหน้าจอโดยตรง
- ปรับสภาพแสงภายในห้องแบบสลัวจะให้เอฟเฟกต์ Ambilight ที่ดีที่สุด
- จัดวางทีวีห่างจากผนังได้สูงสุด 15 ซม.
- ระยะห่างที่เหมาะสมในการดูทีวีคือ ระยะห่าง 3 เท่าของขนาดหน้าจอแนวทแยง เมื่อคุณนั่งชมตาของคุณควรอยู่ระดับกึ่งกลางของหน้าจอ



## 2.4

### สายไฟ

- เสียบสายไฟกับช่องต่อ **POWER** ที่ด้านหลังของทีวี
- ตรวจสอบให้แน่ใจว่าเสียบสายไฟเข้ากับช่องต่อแน่นดีแล้ว
- ตรวจสอบให้แน่ใจว่าสามารถเข้าใช้ปลั๊กไฟที่เต้ารับบนผนังได้ตลอดเวลา
- เมื่อคุณถอดปลั๊กไฟ ห้ามดึงที่สายไฟ

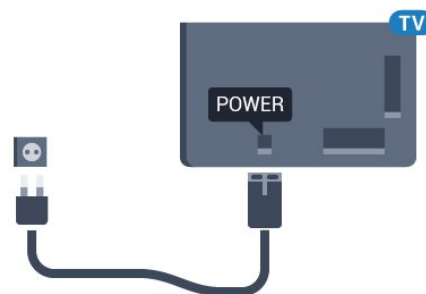

แม้ว่าทีวีรุ่นนี้จะมีการสิ้นเปลืองพลังงานต่ำเมื่ออยู่ในโหมดสแตนด์บาย ให้ถอดสายพาวเวอร์เพื่อประหยัดพลังงาน หากคุณไม่ใช้ทีวีเป็นระยะเวลานาน

สำหรับข้อมูลเพิ่มเติมใน **วิธีใช้** ให้กดปุ่มสี **—** คำหลัก และค้นหา **การเปิดเครื่อง** สำหรับข้อมูลเพิ่มเติมเกี่ยวกับการเปิดปิดทีวี

## สายเสาอากาศ

เสียบปลั๊กเสาอากาศเข้ากับช่อง **เสาอากาศ**  
ที่ด้านหลังของทีวีให้แน่น

คุณสามารถเชื่อมต่อเสาอากาศของคุณเองหรือเชื่อมต่อกับสัญญาณ  
เสาอากาศจากระบบกระจายสัญญาณเสาอากาศ  
ใช้ช่องต่อเสาอากาศ RF IEC Coax 75 โอห์ม

ใช้การเชื่อมต่อเสาอากาศนี้สำหรับสัญญาณอินพุต DVB-T และ  
DVB-C

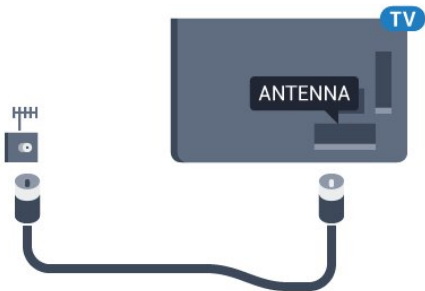



# เชื่อมต่อ Android TV ของคุณ

3.1

## เครือข่ายและอินเทอร์เน็ต

### เครือข่ายภายในบ้าน

เพื่อเพลิดเพลินไปกับความสามารถทั้งหมดของ Philips Android TV ที่ทีวีของคุณต้องเชื่อมต่ออินเทอร์เน็ต

เชื่อมต่อทีวีกับเครือข่ายภายในบ้านด้วยการเชื่อมต่ออินเทอร์เน็ตแบบความเร็วสูง คุณสามารถเชื่อมต่อทีวีของคุณแบบไร้สายหรือแบบมีสายเข้ากับเราเตอร์เครือข่าย

### เชื่อมต่อกับเครือข่าย

#### การเชื่อมต่อไร้สาย

##### สิ่งที่คุณต้องมี

ในการเชื่อมต่อทีวีกับอินเทอร์เน็ตแบบไร้สาย คุณต้องใช้เราเตอร์ Wi-Fi ที่มีการเชื่อมต่ออินเทอร์เน็ต ใช้การเชื่อมต่ออินเทอร์เน็ตความเร็วสูง (บรอดแบนด์)



#### ทำการเชื่อมต่อ

##### ไร้สาย

ในการทำการเชื่อมต่อไร้สาย...

- 1 - กด **⚙** เลือก การตั้งค่าทั้งหมด แล้วกด **OK**
- 2 - เลือก **ไร้สายและเครือข่าย** แล้วกด **>** (ขวา) เพื่อเข้าสู่เมนู
- 3 - เลือก **มีสายหรือ Wi-Fi > เชื่อมต่อกับเครือข่าย** และกด **OK**
- 4 - เลือก **ไร้สาย** และกด **OK**
- 5 - ในรายการเครือข่ายที่พบ ให้เลือกที่เครือข่ายไร้สาย หากเครือข่ายของคุณไม่อยู่ในรายการ เนื่องจากชื่อเครือข่ายซ่อนอยู่ (คุณปิดการถ่ายทอด SSID ของเราเตอร์) ให้เลือก **ป้อนเครือข่ายใหม่** เพื่อป้อนชื่อเครือข่ายด้วยตัวเอง
- 6 - ป้อนคีย์การเข้ารหัสแบบ WEP, WPA หรือ WPA2

โดยขึ้นอยู่กับประเภทเราเตอร์ของคุณ หากคุณป้อนคีย์การเข้ารหัสสำหรับเครือข่ายนี้มาก่อนแล้ว คุณสามารถเลือก **OK** เพื่อทำการเชื่อมต่อได้ทันที  
7 - ข้อความจะปรากฏเมื่อการเชื่อมต่อเสร็จสมบูรณ์

#### WPS

หากเราเตอร์ของคุณมี WPS คุณสามารถเชื่อมต่อกับเราเตอร์โดยตรงโดยไม่ต้องมีการสแกนเครือข่าย หากคุณมีอุปกรณ์ในเครือข่ายไร้สายที่ใช้ระบบการเข้ารหัสรักษาความปลอดภัยแบบ WEP คุณจะไม่สามารถใช้ WPS ได้

- 1 - กด **⚙** เลือก การตั้งค่าทั้งหมด แล้วกด **OK**
- 2 - เลือก **ไร้สายและเครือข่าย** แล้วกด **>** (ขวา) เพื่อเข้าสู่เมนู
- 3 - เลือก **มีสายหรือ Wi-Fi > เชื่อมต่อกับเครือข่าย** และกด **OK**
- 4 - เลือก **WPS** และกด **OK**
- 5 - ไปที่เราเตอร์ กดปุ่ม WPS และกลับไปยังทีวีภายใน 2 นาที
- 6 - คลิก **เชื่อมต่อ** เพื่อทำการเชื่อมต่อ
- 7 - ข้อความจะปรากฏเมื่อการเชื่อมต่อเสร็จสมบูรณ์

#### WPS ที่มีรหัส PIN

หากเราเตอร์ของคุณมี WPS ที่มีรหัส PIN คุณสามารถเชื่อมต่อกับเราเตอร์โดยตรงโดยไม่ต้องมีการสแกนเครือข่าย หากคุณมีอุปกรณ์ในเครือข่ายไร้สายที่ใช้ระบบการเข้ารหัสรักษาความปลอดภัยแบบ WEP คุณจะไม่สามารถใช้ WPS ได้

- 1 - กด **⚙** เลือก การตั้งค่าทั้งหมด แล้วกด **OK**
- 2 - เลือก **ไร้สายและเครือข่าย** แล้วกด **>** (ขวา) เพื่อเข้าสู่เมนู
- 3 - เลือก **มีสายหรือ Wi-Fi > เชื่อมต่อกับเครือข่าย** และกด **OK**
- 4 - เลือก **WPS ที่มีรหัส PIN** และกด **OK**
- 5 - จดรหัส PIN ที่เป็นตัวเลข 8 หลักซึ่งแสดงบนหน้าจอ และป้อนลงในซอฟต์แวร์ของเราเตอร์บน PC ของคุณ โปรดดูคู่มือเราเตอร์เกี่ยวกับการป้อนรหัส PIN ในซอฟต์แวร์ของเราเตอร์
- 6 - คลิก **เชื่อมต่อ** เพื่อทำการเชื่อมต่อ
- 7 - ข้อความจะปรากฏเมื่อการเชื่อมต่อเสร็จสมบูรณ์

#### ปัญหา

##### ไม่พบเครือข่ายไร้สายหรือภาพผิดเพี้ยน

- เตาอบไมโครเวฟ โทรศัพท์ DECT หรืออุปกรณ์ Wi-Fi 802.11b/g/n
- ในบริเวณใกล้เคียงของคุณอาจรบกวนเครือข่ายไร้สาย
- ตรวจสอบว่าไฟร์วอลล์ในเครือข่ายของคุณยอมให้เข้าใช้งานการเชื่อมต่อไร้สายของทีวีหรือไม่
- หากเครือข่ายไร้สายยังไม่ทำงานอย่างถูกต้องในบ้านของคุณ ให้ลองติดตั้งเครือข่ายแบบใช้สาย

##### อินเทอร์เน็ตไม่ทำงาน

- หากการเชื่อมต่อกับเราเตอร์เป็นปกติ ให้ตรวจสอบการเชื่อมต่อเราเตอร์กับอินเทอร์เน็ต
- ##### ความเร็วในการเชื่อมต่อ PC กับอินเทอร์เน็ตต่ำ
- ดูข้อมูลเกี่ยวกับช่วงสัญญาณ อัตราถ่ายโอนและปัจจัยอื่นๆ



เกี่ยวกับคุณภาพสัญญาณในคู่มือผู้ใช้ของเราเตอร์ไร้สาย

- ใช้การเชื่อมต่ออินเทอร์เน็ตความเร็วสูง (บรอดแบนด์) สำหรับเราเตอร์ของคุณ

#### DHCP

- หากการเชื่อมต่อล้มเหลว คุณสามารถตรวจสอบการตั้งค่า DHCP (Dynamic Host Configuration Protocol) ของเราเตอร์ โดยที่ควรเปิด DHCP อยู่

### การเชื่อมต่อแบบไร้สาย

#### สิ่งที่คุณต้องมี

ในการเชื่อมต่อทีวีกับอินเทอร์เน็ต คุณต้องมีเราเตอร์เครือข่ายที่มีการเชื่อมต่ออินเทอร์เน็ต ใช้การเชื่อมต่ออินเทอร์เน็ตความเร็วสูง (บรอดแบนด์)

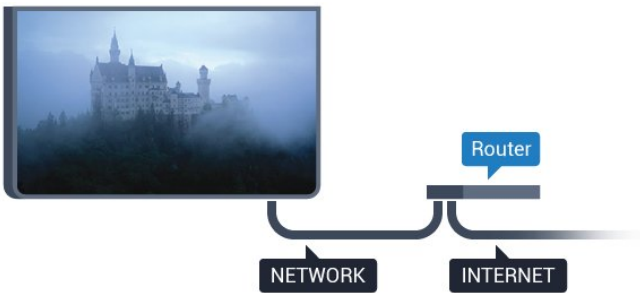

### ทำการเชื่อมต่อ

ในการทำการเชื่อมต่อแบบไร้สาย

- 1 - เชื่อมต่อเราเตอร์กับทีวีด้วยสายเคเบิลเครือข่าย (สายเคเบิลอีเธอร์เน็ต\*\*)
- 2 - ตรวจสอบให้แน่ใจว่าเปิดเราเตอร์เรียบร้อยแล้ว
- 3 - กด **⚙** เลือก การตั้งค่าทั้งหมด แล้วกด **OK**
- 4 - เลือก ไร้สายและเครือข่าย แล้วกด **>** (ขวา) เพื่อเข้าสู่เมนู

5 - เลือก มีสายหรือ

**Wi-Fi > เชื่อมต่อกับเครือข่าย** และกด **OK**

6 - เลือก มีสาย

และกด **OK** ที่วิจะค้นหาการเชื่อมต่อเครือข่ายอย่างต่อเนื่อง

7 - ข้อความจะปรากฏเมื่อการเชื่อมต่อเสร็จสมบูรณ์

หากการเชื่อมต่อล้มเหลว คุณสามารถตรวจสอบการตั้งค่า DHCP ของเราเตอร์ โดยที่ควรเปิด DHCP อยู่

\*\*เพื่อให้เป็นไปตามข้อกำหนดของ EMC ให้ใช้สายอีเธอร์เน็ต FTP Cat 5E ที่มีปลอกหุ้ม

### ตั้งค่าเครือข่าย

#### ดูการตั้งค่าเครือข่าย

คุณสามารถดูการตั้งค่าเครือข่ายปัจจุบันทั้งหมดที่นี่ ได้แก่ IP และ MAC แอดเดรส ความแรงของสัญญาณ ความเร็ว วิธีการเข้ารหัส ฯลฯ

ในการดูการตั้งค่าเครือข่ายปัจจุบัน...

- 1 - กด **⚙** เลือก การตั้งค่าทั้งหมด แล้วกด **OK**

2 - เลือก ไร้สายและเครือข่าย แล้วกด **>** (ขวา)

เพื่อเข้าสู่เมนู

3 - เลือก มีสายหรือ

**Wi-Fi > ดูการตั้งค่าเครือข่าย** และกด **OK**

4 - กด **<** (ซ้าย) ซ้ำๆ หากจำเป็น เพื่อปิดเมนู

#### การตั้งค่าเครือข่าย

หากคุณคือผู้ใช้ขั้นสูงและต้องการติดตั้งเครือข่ายของคุณด้วยการกำหนด Static IP แอดเดรส ให้ตั้งค่าทีวีเป็น **Static IP**

ในการตั้งค่าทีวีเป็น Static IP...

1 - กด **⚙** เลือก การตั้งค่าทั้งหมด แล้วกด **OK**

2 - เลือก ไร้สายและเครือข่าย แล้วกด **>** (ขวา)

เพื่อเข้าสู่เมนู

3 - เลือก มีสายหรือ

**Wi-Fi > เชื่อมต่อกับเครือข่าย** และกด **OK**

4 - เลือก Static

**IP** และกด **OK** เพื่อเปิดใช้งาน การกำหนดค่า Static IP

5 - คลิก การกำหนดค่า Static IP และกำหนดค่าการเชื่อมต่อ

6 - คุณสามารถตั้งค่าตัวเลขสำหรับ ที่อยู่

**IP, เน็ตมาสก์, เกตเวย์, DNS 1 หรือ DNS 2**

7 - กด **<** (ซ้าย) ซ้ำๆ หากจำเป็น เพื่อปิดเมนู

#### เปิดด้วย Wi-Fi (WoWLAN)

คุณสามารถเปิดทีวีเครื่องนี้จากสมาร์ตโฟนหรือแท็บเล็ตของคุณไว้ได้หากทีวีอยู่ในโหมดสแตนด์บาย โดยที่การตั้งค่า **เปิดด้วย Wi-Fi (WoWLAN)** ต้องปิดอยู่

ในการเปิด WoWLAN...

1 - กด **⚙** เลือก การตั้งค่าทั้งหมด แล้วกด **OK**

2 - เลือก ไร้สายและเครือข่าย แล้วกด **>** (ขวา)

เพื่อเข้าสู่เมนู

3 - เลือก มีสายหรือ **Wi-Fi > เปิดด้วย Wi-Fi**

**(WoWLAN)** และกด **OK**

4 - เลือก เปิด และกด **OK**

5 - กด **<** (ซ้าย) ซ้ำๆ หากจำเป็น เพื่อปิดเมนู

#### เปิดการเชื่อมต่อ Wi-Fi

คุณสามารถ เปิดหรือปิดการเชื่อมต่อ Wi-Fi บนทีวีของคุณ

ในการเปิด Wi-Fi...

1 - กด **⚙** เลือก การตั้งค่าทั้งหมด แล้วกด **OK**

2 - เลือก ไร้สายและเครือข่าย แล้วกด **>** (ขวา)

เพื่อเข้าสู่เมนู

3 - เลือก มีสายหรือ **Wi-Fi > เปิด/ปิด Wi-Fi** แล้วกด **OK**

4 - เลือก เปิด และกด **OK**

5 - กด **<** (ซ้าย) ซ้ำๆ หากจำเป็น เพื่อปิดเมนู

#### Digital Media Renderer - DMR

หากไฟล์สื่อของคุณไม่เล่นบนทีวี ตรวจสอบให้แน่ใจว่าเปิด Digital Media Renderer อยู่ ซึ่งตามการตั้งค่าจากโรงงานจะเปิด DMR

ในการเปิด DMR...

- 1 - กด **⚙** เลือก การตั้งค่าทั้งหมด แล้วกด **OK**
- 2 - เลือก ไร้สายและเครือข่าย แล้วกด > (ขวา) เพื่อเข้าสู่เมนู
- 3 - เลือก มีสายหรือ Wi-Fi > Digital Media Renderer - DMR แล้วกด **OK**
- 4 - เลือก เปิด และกด **OK**
- 5 - กด < (ซ้าย) ซ้ำๆ หากจำเป็น เพื่อปิดเมนู

## เปิด Wi-Fi Miracast

เปิด Wi-Fi Miracast เพื่อแบ่งปันหน้าจอของสมาร์ทโฟน แท็บเล็ต หรือคอมพิวเตอร์บนทีวี

ในการเปิด Miracast...

- 1 - กด **⚙** เลือก การตั้งค่าทั้งหมด แล้วกด **OK**
- 2 - เลือก ไร้สายและเครือข่าย แล้วกด > (ขวา) เพื่อเข้าสู่เมนู
- 3 - เลือก มีสายหรือ Wi-Fi > Wi-Fi Miracast แล้วกด **OK**
- 4 - เลือก เปิด และกด **OK**
- 5 - กด < (ซ้าย) ซ้ำๆ หากจำเป็น เพื่อปิดเมนู

สำหรับข้อมูลเพิ่มเติม ใน วิธีใช้

ให้กดปุ่มสี **—** คำหลัก และค้นหา **Miracast™**, เปิด

## ล้างการเชื่อมต่อ Wi-Fi Miracast

ล้างรายการของอุปกรณ์ที่เชื่อมต่อและถูกลบออก ซึ่งใช้กับ Miracast

ในการลบการเชื่อมต่อ Miracast ...

- 1 - กด **⚙** เลือก การตั้งค่าทั้งหมด แล้วกด **OK**
- 2 - เลือก ไร้สายและเครือข่าย แล้วกด > (ขวา) เพื่อเข้าสู่เมนู
- 3 - เลือก มีสายหรือ Wi-Fi > การเชื่อมต่อ Wi-Fi Miracast แล้วกด **OK**
- 4 - เลือก ลบทั้งหมด แล้วกด **OK**
- 5 - กด < (ซ้าย) ซ้ำๆ หากจำเป็น เพื่อปิดเมนู

## Wi-Fi Smart Screen

ในการดูช่องทีวีดิจิทัลบนสมาร์ทโฟนหรือแท็บเล็ตของคุณด้วย Philips TV Remote App คุณต้องเปิด Wi-Fi Smart Screen ช่องที่มีสัญญาณรบกวนบางช่องอาจไม่สามารถใช้ได้บนอุปกรณ์เคลื่อนที่ของคุณ

ในการเปิด Wi-Fi Smart Screen...

- 1 - กด **⚙** เลือก การตั้งค่าทั้งหมด แล้วกด **OK**
- 2 - เลือก ไร้สายและเครือข่าย แล้วกด > (ขวา) เพื่อเข้าสู่เมนู
- 3 - เลือก มีสายหรือ Wi-Fi > หน้าจอ Wi-Fi Miracast แล้วกด **OK**
- 4 - เลือก เปิด และกด **OK**
- 5 - กด < (ซ้าย) ซ้ำๆ หากจำเป็น เพื่อปิดเมนู

## ชื่อเครือข่ายทีวี

หากคุณมีทีวีมากกว่าหนึ่งเครื่องในเครือข่ายภายในบ้าน คุณสามารถตั้งค่าเฉพาะของทีวีแต่ละเครื่องได้

ในการเปลี่ยนชื่อทีวี...

- 1 - กด **⚙** เลือก การตั้งค่าทั้งหมด แล้วกด **OK**
- 2 - เลือก ไร้สายและเครือข่าย แล้วกด > (ขวา) เพื่อเข้าสู่เมนู
- 3 - เลือก มีสายหรือ Wi-Fi > ชื่อเครือข่ายทีวี และกด **OK**
- 4 -
- ป้อนชื่อโดยใช้แป้นพิมพ์บนหน้าจอหรือแป้นพิมพ์รีโมทคอนโทรล (ถ้ามี)
- 5 - เลือก **✓** เพื่อยืนยันการเปลี่ยนแปลง
- 6 - กด < (ซ้าย) ซ้ำๆ หากจำเป็น เพื่อปิดเมนู

## คุกกี้, ลบ

ด้วยตัวเลือก **ลบหน่วยความจำอินเทอร์เน็ต** คุณสามารถลบไฟล์อินเทอร์เน็ตและล็อกอินทั้งหมดที่จัดเก็บไว้ในทีวีของคุณ เช่น รหัสผ่าน คุกกี้ และประวัติการใช้งาน

ในการลบหน่วยความจำอินเทอร์เน็ต...

- 1 - กด **⚙** เลือก การตั้งค่าทั้งหมด แล้วกด **OK**
- 2 - เลือก ไร้สายและเครือข่าย แล้วกด > (ขวา) เพื่อเข้าสู่เมนู
- 3 - เลือก มีสายหรือ Wi-Fi > ลบหน่วยความจำอินเทอร์เน็ต และกด **OK**
- 4 - เลือก **OK** เพื่อยืนยัน
- 5 - กด < (ซ้าย) ซ้ำๆ หากจำเป็น เพื่อปิดเมนู

## การแบ่งปันไฟล์

ทีวีสามารถเชื่อมต่อกับอุปกรณ์อื่นๆ

ในเครือข่ายไร้สายของคุณได้ เช่น คอมพิวเตอร์หรือสมาร์ทโฟน คุณสามารถใช้คอมพิวเตอร์ที่มี Microsoft Windows หรือ Apple OS X

คุณสามารถเปิดภาพถ่าย

เพลงและวิดีโอที่จัดเก็บไว้บนคอมพิวเตอร์ได้จากทีวีเครื่องนี้

3.2

## Google Account

### ลงชื่อเข้าใช้

เพื่อเพลิดเพลินไปกับความสามารถเต็มรูปแบบของ Philips Android TV คุณสามารถลงชื่อเข้าใช้ Google ด้วย Google Account ของคุณ

การลงชื่อเข้าใช้จะช่วยช่วยให้คุณเล่นเกมโปรดผ่านโทรศัพท์ แท็บเล็ต และทีวีได้ คุณยังจะได้รับคำแนะนำเกี่ยวกับวิดีโอและเพลงที่ปรับแต่งแล้วบนหน้าจอหลักของทีวี รวมทั้งการเข้าถึง YouTube, Google Play และแอปพลิเคชันอื่นๆ

### ลงชื่อเข้าใช้

ใช้ **Google Account** ที่คุณมีอยู่ในการลงชื่อเข้าใช้ Google บนทีวีของคุณ Google Account ประกอบด้วยอีเมลแอดเดรสและรหัสผ่าน หากคุณยังไม่มี Google Account ให้ใช้คอมพิวเตอร์หรือแท็บเล็ตของคุณสร้างบัญชีนั้นขึ้น (accounts.google.com) ในการเล่นเกมด้วย Google Play คุณจำเป็นต้องใช้โปรไฟล์ Google+ หาก你不ลงชื่อเข้าใช้ระหว่างการติดตั้งทีวีครั้งแรก คุณสามารถลงชื่อเข้าใช้ในภายหลังได้เสมอ

ในการลงชื่อเข้าใช้หลังจากที่คุณทำการติดตั้งทีวีแล้ว...

- 1 - กด **⚙** เลือก **การตั้งค่าทั้งหมด** แล้วกด **OK**
- 2 - เลือก **การตั้งค่า Android** แล้วกด **OK**
- 3 - กด **✓** (ลง) แล้วเลือก **ส่วนตัว > เพิ่มบัญชี** แล้วกด **OK**
- 4 - กด **OK** บน **เข้าใช้**
- 5 - ใช้แป้นพิมพ์รีโมทคอนโทรลป้อนอีเมลแอดเดรสของคุณ แล้วกดปุ่ม **OK** ขนาดเล็กที่ด้านขวาของแป้นพิมพ์
- 6 - ป้อนรหัสผ่านของคุณ แล้วกดปุ่ม **OK** ขนาดเล็กเดียวกันเพื่อลงชื่อเข้าใช้
- 7 - กด **←** (ซ้าย) ซ้ำๆ หากจำเป็น เพื่อปิดเมนู

หากคุณต้องการลงชื่อเข้าใช้ด้วย Google Account บัญชีอื่นก่อนอื่นให้ออกจากระบบ แล้วจึงลงชื่อเข้าใช้ด้วยบัญชีอื่น

## การตั้งค่า Android

คุณสามารถตั้งค่าหรือดูการตั้งค่าหรือข้อมูลเฉพาะต่างๆ ของ Android ได้

คุณสามารถค้นหารายการแอปพลิเคชันที่ติดตั้งบนทีวีของคุณ และ พื้นที่จัดเก็บข้อมูลที่แอปพลิเคชันเหล่านั้นต้องใช้ได้

คุณสามารถตั้งค่าภาษาที่ต้องการใช้กับการค้นหาด้วยเสียง (Voice Search) คุณสามารถกำหนดค่าเป็นพิมพ์บนหน้าจอหรืออนุญาตให้แอปพลิเคชันใช้ตำแหน่งที่ตั้งของคุณ ตรวจสอบการตั้งค่า Android แบบต่างๆ

คุณสามารถไปที่ [www.support.google.com/androidtv](http://www.support.google.com/androidtv) สำหรับข้อมูลเพิ่มเติมเกี่ยวกับการตั้งค่าเหล่านี้

ในการเปิดการตั้งค่าเหล่านี้...

- 1 - กด **⚙** เลือก **การตั้งค่าทั้งหมด** แล้วกด **OK**
- 2 - เลือก **การตั้งค่า Android** แล้วกด **OK**
- 3 - ตรวจสอบการตั้งค่า Android แบบต่างๆ
- 4 - กด **← BACK** ถ้าจำเป็นเพื่อปิดเมนู

3.3

## คลัง App ของ Philips

### แอปพลิเคชัน Philips

เชื่อมต่อทีวีกับอินเทอร์เน็ตเพื่อเฟลิดเฟลินไปกับแอปพลิเคชันที่เลือกโดย Philips

แอปพลิเคชันเหล่านี้สร้างขึ้นเป็นพิเศษสำหรับทีวี **คลัง App**

**ของ Philips** มีแอปพลิเคชันมากมายหลากหลายอย่างสำหรับบางประเทศ คุณสามารถติดตั้งแอปพลิเคชันของ Videostore ในท้องถิ่น หรือแอปพลิเคชันจากสถานีถ่ายทอดทีวีในประเทศของคุณ อย่างไรก็ตามจะมีบริการรับชมรายการย้อนหลัง (Catch-Up TV)

คอลเลกชันแอปพลิเคชันในคลัง App ของ Philips

อาจแตกต่างกันไปในแต่ละประเทศหรือภูมิภาค

แอปพลิเคชันบางตัวในคลัง App

มีการติดตั้งล่วงหน้าไว้ในทีวีของคุณแล้ว

หากต้องการติดตั้งแอปพลิเคชันอื่นๆ จากคลัง App

คุณจะถูกขอให้ยินยอมตามเงื่อนไขการใช้ คุณสามารถตั้งค่าการตั้งค่าความเป็นส่วนตัวได้ตามความต้องการของคุณ

## เงื่อนไขการใช้

หากต้องการติดตั้งและใช้แอปพลิเคชันในคลัง App ของ Philips คุณต้องยินยอมตามเงื่อนไขการใช้ หาก你不ยินยอมตามเงื่อนไขเหล่านี้ระหว่างการติดตั้งทีวีครั้งแรก

คุณสามารถยินยอมตามเงื่อนไขในภายหลังได้เสมอ

ในขณะที่คุณยินยอมตามเงื่อนไขการใช้

แอปพลิเคชันบางตัวจะมีพร้อมใช้งานได้ทันที

และคุณสามารถเรียกดูคลัง App ของ Philips

เพื่อติดตั้งแอปพลิเคชันอื่นๆ ได้

ในการยินยอมตามเงื่อนไขการใช้หลังจากการติดตั้งทีวี...

- 1 - กด **⏠ HOME** แล้วเลือก **คอลเลกชัน Philips > คลัง App** แล้วกด **OK** เพื่อเปิดคลัง App
- 2 - คุณสามารถเลือก **เงื่อนไขการใช้** แล้วกด **OK** เพื่ออ่าน
- 3 - เลือก **ยอมรับ** แล้วกด **OK**
- คุณไม่สามารถเลิกทำการอนุมัตินี้ได้
- 4 - กด **← BACK** เพื่อปิดเมนู

## การตั้งค่าความเป็นส่วนตัว

คุณสามารถตั้งค่าการตั้งค่าความเป็นส่วนตัวบางอย่างสำหรับแอปพลิเคชันในคลัง App ของ Philips ได้

- คุณสามารถอนุญาตให้ส่งข้อมูลสถิติทางเทคนิคไปยัง Philips
- คุณสามารถอนุญาตให้มีคำแนะนำส่วนตัว
- คุณสามารถอนุญาตให้มีคุกกี้
- คุณสามารถเปิดระบบป้องกันเด็กสำหรับแอปพลิเคชันสำหรับอายุ 18 ปีขึ้นไป

ในการตั้งค่าการตั้งค่าความเป็นส่วนตัวของคลัง App ของ Philips...

- 1 - กด **⏠ หน้าแรก** แล้วเลือก **คอลเลกชัน Philips > คลัง App** แล้วกด **OK** เพื่อเปิดคลัง App
- 2 - คุณสามารถเลือก **นโยบายคุ้มครองข้อมูลส่วนบุคคล** แล้วกด **OK** เพื่ออ่าน
- 3 - เลือก **ยอมรับ** แล้วกด **OK**
- คุณไม่สามารถเลิกทำการอนุมัตินี้ได้
- 4 - กด **← BACK** เพื่อปิดเมนู

# เชื่อมต่ออุปกรณ์

## 4.1 | เกี่ยวกับการเชื่อมต่อ

### คู่มือการเชื่อมต่อ

เชื่อมต่ออุปกรณ์กับทีวีด้วยการเชื่อมต่อคุณภาพสูงที่สุดเสมอ นอกจากนี้ ให้ใช้สายเคเบิลคุณภาพดีเพื่อการถ่ายโอนภาพและเสียงที่ยอดเยี่ยม

เมื่อเชื่อมต่ออุปกรณ์ ทีวีจะแยกแยะประเภทของอุปกรณ์และตั้งชื่อประเภทที่ถูกต้องของอุปกรณ์แต่ละเครื่อง คุณสามารถเปลี่ยนชื่อประเภทได้หากต้องการ

หากตั้งชื่อประเภทที่ถูกต้องของอุปกรณ์แล้ว ทีวีจะเปลี่ยนไปตั้งการตั้งทีวีที่เหมาะสมโดยอัตโนมัติเมื่อคุณเปลี่ยนไปเป็นอุปกรณ์นี้ในเมนูแหล่งสัญญาณ

หากคุณต้องการความช่วยเหลือในการเชื่อมต่ออุปกรณ์หลายเครื่องกับทีวี คุณสามารถดูคู่มือการเชื่อมต่อทีวีของ Philips ได้ คู่มือนี้จะมีข้อมูลเกี่ยวกับวิธีการเชื่อมต่อและสายเคเบิลที่ใช้

ไปที่ [www.connectivityguide.philips.com](http://www.connectivityguide.philips.com)

## พอร์ตเสาอากาศ

หากคุณมีกล่องรับสัญญาณ (เครื่องรับสัญญาณดิจิทัล) หรือเครื่องบันทึก

ให้เชื่อมต่อสายเคเบิลเสาอากาศเพื่อรับสัญญาณเสาอากาศผ่านกล่องรับสัญญาณและ/หรือเครื่องบันทึกก่อนเข้าสู่ทีวี ด้วยวิธีนี้ เสาอากาศและกล่องรับสัญญาณจะสามารถส่งสัญญาณเสริมที่อาจมีให้กับเครื่องบันทึกเพื่อทำการบันทึกได้

## พอร์ต HDMI

### คุณภาพ HDMI

การเชื่อมต่อ HDMI ให้คุณภาพของภาพและเสียงที่ดีที่สุด

สายเคเบิล HDMI

หนึ่งสายสามารถใช้ได้ทั้งสัญญาณภาพและเสียง ใช้สายเคเบิล HDMI สำหรับสัญญาณทีวี

สำหรับการถ่ายโอนที่ให้สัญญาณคุณภาพที่ดีที่สุด ให้ใช้สายเคเบิล High speed HDMI และใช้สายเคเบิล HDMI ที่ยาวไม่เกิน 5 ม.

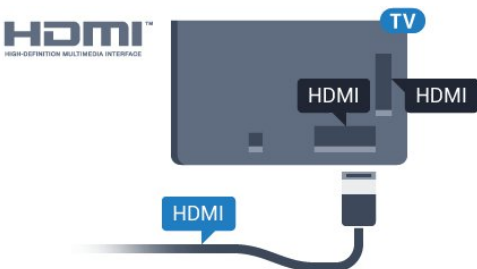

### การป้องกันการตัดลอก

สาย DVI และ HDMI รองรับ HDCP (High-bandwidth Digital

Contents Protection) HDCP เป็นสัญญาณป้องกันการตัดลอกที่ป้องกันการตัดลอกข้อมูลจากแผ่นดิสก์ DVD หรือแผ่นดิสก์ Blu-ray หรือเรียกว่า DRM (Digital Rights Management)

## HDMI ARC

การเชื่อมต่อ HDMI ทั้งหมดบนทีวีจะมี **HDMI ARC** (Audio Return Channel)

หากอุปกรณ์ ซึ่งโดยส่วนใหญ่คือระบบโอมมเธียเตอร์ (HTS) มีการเชื่อมต่อ HDMI ARC ด้วย ให้เชื่อมต่อกับการเชื่อมต่อ HDMI ใดก็ได้บนทีวีเครื่องนี้ ด้วยการเชื่อมต่อ HDMI ARC คุณไม่จำเป็นต้องเชื่อมต่อสายเคเบิลเสียงเพิ่มเติมสำหรับส่งสัญญาณเสียงของภาพทีวีไปยัง HTS การเชื่อมต่อ HDMI ARC จะมีสัญญาณทั้งสอง

คุณสามารถใช้การเชื่อมต่อ HDMI ใดๆ บนทีวีเครื่องนี้ในการเชื่อมต่อ HTS ได้ แต่ ARC จะมีให้ใช้งานสำหรับอุปกรณ์/การเชื่อมต่อ ได้เพียงครั้งละเครื่อง

## HDMI MHL

ด้วย **HDMI MHL**

คุณสามารถส่งสิ่งที่คุณเห็นในสมาร์ทโฟนหรือแท็บเล็ต Android ของคุณไปยังหน้าจอทีวี

การเชื่อมต่อ **HDMI 4** บนทีวีนี้ ได้รวม **MHL 2.0** (Mobile High-Definition Link) ไว้ด้วย

การเชื่อมต่อด้วยสายนี้ให้เสถียรภาพและแบนด์วิดท์ที่ดีเยี่ยม, ความหน่วงแฝงต่ำ ไม่มีการรบกวนจากคลื่นไร้สาย และให้เสียงคุณภาพดี นอกจากนี้ การเชื่อมต่อ MHL จะช่วยชาร์จแบตเตอรี่ให้สมาร์ทโฟน หรือแท็บเล็ตของคุณ แม้จะเชื่อมต่ออุปกรณ์มือถือของคุณ อุปกรณ์ของคุณจะไม่ได้รับการชาร์จถ้าทีวีอยู่ในโหมดสแตนด์บาย

เตือนตัวคุณเองว่าสายเคเบิล MHL

ใดที่เหมาะสมกับอุปกรณ์มือถือของคุณ โดยเฉพาะ ช่องต่อ HDMI สำหรับทีวีที่อยู่ด้านหนึ่ง

ประเภทช่องต่อที่คุณใช้ต่อกับสมาร์ทโฟนหรือแท็บเล็ตของคุณ

MHL, Mobile High-Definition Link และโลโก้ MHL

เป็นเครื่องหมายการค้าหรือเครื่องหมายการค้าจดทะเบียนของ MHL, LLC

## HDMI CEC - EasyLink

### EasyLink

การเชื่อมต่อ HDMI ให้คุณภาพของภาพและเสียงที่ดีที่สุด สายเคเบิล HDMI

หนึ่งสายสามารถใช้ได้ทั้งสัญญาณภาพและเสียง ใช้สาย HDMI สำหรับสัญญาณทีวีความละเอียดสูง (HD)

สำหรับการถ่ายโอนที่ให้สัญญาณคุณภาพที่ดีที่สุด ให้ใช้สายเคเบิล High speed HDMI และใช้สายเคเบิล HDMI ที่ยาวไม่เกิน 5 ม.



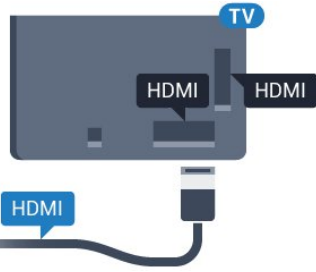

### EasyLink HDMI CEC

หากอุปกรณ์ของคุณเชื่อมต่อด้วย HDMI และมี EasyLink คุณสามารถควบคุมอุปกรณ์เหล่านั้นได้ด้วยรีโมทคอนโทรลของทีวี EasyLink HDMI CEC จะต้องเปิดอยู่บนทีวีและอุปกรณ์ที่เชื่อมต่อ

ด้วย EasyLink

คุณสามารถควบคุมอุปกรณ์ที่เชื่อมต่อได้ด้วยรีโมทคอนโทรลทีวี EasyLink จะใช้ HDMI CEC (Consumer Electronics Control) ในการสื่อสารกับอุปกรณ์ที่เชื่อมต่อ อุปกรณ์เหล่านั้นจะต้องรองรับ HDMI CEC และจะต้องเชื่อมต่อด้วยการเชื่อมต่อ HDMI

### การตั้งค่า EasyLink

ทีวีสามารถเปิดใช้ EasyLink ได้ ตรวจสอบให้แน่ใจว่าการตั้งค่า HDMI-CEC ทั้งหมดได้รับการตั้งค่าอย่างเหมาะสมกับอุปกรณ์ EasyLink ที่เชื่อมต่อ โดย EasyLink อาจใช้งานไม่ได้กับอุปกรณ์จากยี่ห้ออื่น

### HDMI-CEC ของแบรนด์อื่นๆ

ฟังก์ชันการทำงานของ HDMI CEC มีหลากหลายชื่อในแบรนด์ต่างๆ กัน ตัวอย่างเช่น: ยกตัวอย่างเช่น Anynet, Aquos Link, Bravia Theatre Sync, Kuro Link, Simlink และ Viera Link โดยอาจไม่สามารถใช้ร่วมกับ EasyLink ได้ทุกแบรนด์

ชื่อแบรนด์ HDMI CEC

ตัวอย่างนี้เป็นทรัพย์สินของเจ้าของรายนั้นๆ

### การใช้งานอุปกรณ์

ในการควบคุมอุปกรณ์ที่เชื่อมต่อกับ HDMI และตั้งค่าด้วย EasyLink ให้เลือกอุปกรณ์หรือกิจกรรมในรายการการเชื่อมต่อทีวี กด **SOURCES** เลือกอุปกรณ์ที่เชื่อมต่อกับการเชื่อมต่อ HDMI และกด **OK**

เมื่อเลือกอุปกรณ์แล้ว

รีโมทคอนโทรลของทีวีจะสามารถควบคุมอุปกรณ์ได้อย่างไรก็ตาม

ปุ่ม **HOME** และ **OPTIONS** รวมถึงปุ่มทีวีอื่นๆ จะไม่ถูกส่งผ่านไปยังอุปกรณ์

หากปุ่มที่คุณต้องการไม่อยู่บนรีโมทคอนโทรลของทีวี คุณสามารถเลือกปุ่มในเมนูตัวเลือกได้

กด **OPTIONS** และเลือก **การควบคุม** ในแถบเมนูบนหน้าจอ ให้เลือกปุ่มอุปกรณ์ที่คุณต้องการและกด **OK**

ปุ่มควบคุมอุปกรณ์บางอย่างอาจไม่มีให้ใช้งานในเมนูการควบคุม

เฉพาะอุปกรณ์ที่รองรับฟังก์ชัน **EasyLink**

**รีโมทคอนโทรล**

เท่านั้นที่จะตอบสนองกับรีโมทคอนโทรลของทีวี

### เปิดหรือปิด EasyLink

คุณสามารถเปิดหรือปิด EasyLink ได้ ทีวีมาพร้อมกับการตั้งค่า EasyLink ที่กำหนดเป็นเปิดอยู่

ในการปิด EasyLink อย่างสมบูรณ์...

- 1 - กด **เลือก การตั้งค่าทั้งหมด** แล้วกด **OK**
- 2 - เลือก **การตั้งค่าทั่วไป** แล้วกด **>** (ขวา) เพื่อเข้าสู่เมนู
- 3 - เลือก **EasyLink** กด **>** (ขวา) และเลือก **EasyLink** อีกหนึ่งครั้ง
- 4 - เลือก **ปิด**
- 5 - กด **<** (ซ้าย) ซ้ำๆ หากจำเป็น เพื่อปิดเมนู

### EasyLink รีโมทคอนโทรล

หากคุณต้องการให้อุปกรณ์สื่อสาร แต่คุณไม่ต้องการควบคุมอุปกรณ์เหล่านั้นด้วยรีโมทคอนโทรลของทีวี คุณสามารถปิดรีโมทคอนโทรล EasyLink แยกต่างหากได้

ในการเปิดหรือปิดรีโมทคอนโทรล EasyLink...

- 1 - กด **เลือก การตั้งค่าทั้งหมด** แล้วกด **OK**
- 2 - เลือก **การตั้งค่าทั่วไป** แล้วกด **>** (ขวา) เพื่อเข้าสู่เมนู
- 3 - เลือก **EasyLink > รีโมทคอนโทรล EasyLink** แล้วกด **OK**
- 4 - เลือก **เปิด หรือ ปิด** แล้วกด **OK**
- 5 - กด **<** (ซ้าย) ซ้ำๆ หากจำเป็น เพื่อปิดเมนู

### DVI เป็น HDMI

หากคุณยังมีอุปกรณ์ที่มีเพียงการเชื่อมต่อ DVI คุณสามารถเชื่อมต่ออุปกรณ์เข้ากับช่องต่อ **HDMI** ได้ด้วยอะแดปเตอร์ DVI เป็น HDMI

ใช้อะแดปเตอร์ DVI เป็น HDMI

หากอุปกรณ์ของคุณมีการเชื่อมต่อ DVI เพียงอย่างเดียว

ใช้การเชื่อมต่อ HDMI อย่างใดอย่างหนึ่ง และเพิ่มสาย Audio L/R (mini-jack 3.5 มม.) ใน Audio In ที่ด้านหลังของทีวีเพื่อให้มีเสียง

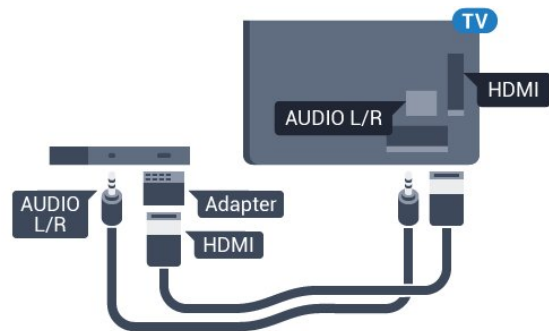

### การป้องกันการตัดลอก

สาย DVI และ HDMI รองรับ HDCP (High-bandwidth Digital Contents Protection) HDCP เป็นสัญญาณป้องกันการตัดลอกที่ป้องกันการตัดลอกข้อมูลจากแผ่นดิสก์ DVD หรือแผ่นดิสก์ Blu-

## Y Pb Pr - Component

Y Pb Pr - วิดีโอ Component คือ การเชื่อมต่อคุณภาพสูง

คุณสามารถใช้การเชื่อมต่อ YPbPr สำหรับสัญญาณทีวีแบบความละเอียดสูง (HD) ถัดจากสัญญาณ Y, Pb และ Pr ให้เพิ่มสัญญาณเสียง Audio Left และ Right (ซ้ายและขวา)

จับคู่สีช่องเสียบ YPbPr (เขียว น้ำเงิน แดง) ให้ตรงกับปลั๊กเมื่อทำการเชื่อมต่อ ใช้สายเคเบิล Audio L/R Cinch หากอุปกรณ์ของคุณมีเสียงด้วย

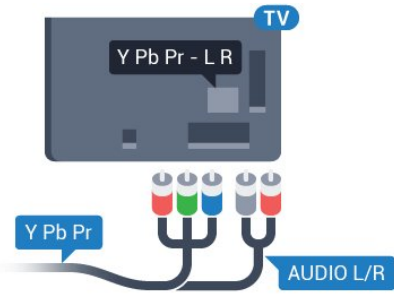

## Scart

SCART คือ การเชื่อมต่อคุณภาพดี

คุณสามารถใช้การเชื่อมต่อ SCART สำหรับสัญญาณวิดีโอ CVBS และ RGB แต่จะไม่สามารถใช้สำหรับสัญญาณทีวีแบบความละเอียดสูง (HD) ได้ ทั้งนี้ การเชื่อมต่อ SCART ประกอบด้วยสัญญาณภาพและเสียง นอกจากนี้การเชื่อมต่อ SCART ยังรองรับการเล่น NTSC อีกด้วย

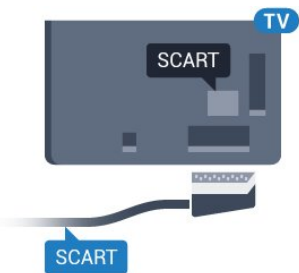

## เสียงออก - ออปติคัล

เสียงออก - ออปติคัล คือ การเชื่อมต่อเสียงคุณภาพสูง

การเชื่อมต่อออปติคัลนี้สามารถรองรับช่องออกดีโอ 5.1 ได้ หากอุปกรณ์ของคุณซึ่งโดยทั่วไปแล้วเป็นระบบโฮมเธียเตอร์ (HTS) ไม่มีการเชื่อมต่อ HDMI ARC คุณสามารถใช้การเชื่อมต่อนี้กับการเชื่อมต่อเสียงเข้า - ออปติคัลของ HTS ได้ โดยที่การเชื่อมต่อเสียงออก - ออปติคัลจะส่งเสียงจากทีวีไปยัง HTS

คุณสามารถตั้งค่าประเภทของสัญญาณเสียงออกเพื่อให้ตรงกับความสามารถด้านระบบเสียงของระบบโฮมเธียเตอร์

สำหรับข้อมูลเพิ่มเติม ใน วิธีใช้ ให้กดปุ่มสี **—** คำหลัก และค้นหา การตั้งค่าสัญญาณเสียงออก

หากเสียงไม่ตรงกับวิดีโอบนหน้าจอ คุณสามารถปรับการซิงโครไนซ์เสียงกับวิดีโอได้ สำหรับข้อมูลเพิ่มเติม ใน วิธีใช้ ให้กดปุ่มสี **—** คำหลัก และค้นหา การซิงค์เสียงกับวิดีโอ

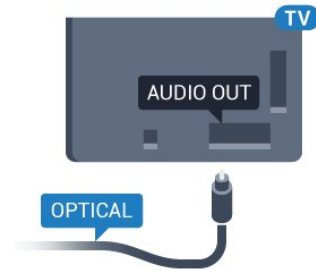

4.2

## CAM พร้อมสมาร์ทการ์ด - CI+

### CI+

ทีวีเครื่องนี้สามารถใช้งาน CI+ Conditional Access ได้

ด้วย CI+ คุณสามารถดูรายการทีวี HD แบบพรีเมียม เช่น ภาพยนตร์และกีฬา

จากผู้ให้บริการรายการทีวีแบบดิจิทัลในภูมิภาคของคุณได้ รายการเหล่านี้จะถูกกวนสัญญาณโดยผู้ให้บริการรายการทีวีและถอดรหัสด้วยโมดูล CI+ แบบจ่ายเงินล่วงหน้า ผู้ให้บริการรายการทีวีแบบดิจิทัลจะให้โมดูล CI+ (Conditional Access Module - CAM) พร้อมด้วยสมาร์ทการ์ด เมื่อคุณสมัครเป็นสมาชิกรายการทีวีแบบพรีเมียม รายการเหล่านี้จะมีการป้องกันการตัดออกในระดับสูง

ติดต่อผู้ให้บริการรายการทีวีแบบดิจิทัลสำหรับข้อมูลเพิ่มเติมเกี่ยวกับข้อกำหนดและเงื่อนไข



## สมาร์ทการ์ด

ผู้ให้บริการรายการทีวีแบบดิจิทัลจะให้โมดูล CI+ (Conditional Access Module - CAM) พร้อมด้วยสมาร์ทการ์ด เมื่อคุณสมัครเป็นสมาชิกรายการทีวีแบบพรีเมียม

เสียบสมาร์ทการ์ดเข้าไปในโมดูล CAM ค่าแนะนำที่คุณได้รับจากผู้ให้บริการ ในการเสียบ CAM เข้าไปในทีวี...

- 1 - ดูข้อมูลเกี่ยวกับวิธีการเสียบ CAM ที่ถูกต้อง การเสียบอย่างไม่ถูกวิธีอาจทำให้ CAM และทีวีชำรุดได้
- 2 - ขณะที่คุณติดตั้งด้านหลังของทีวี โดยที่ด้านหน้าของ CAM หันเข้าหาตัวคุณ ให้คุณค่อยๆ เสียบ CAM

## เข้าไปในช่องเสียบ **COMMON INTERFACE**

3 - กด CAM เข้าไปให้ลึกที่สุด แล้วปล่อยให้ไว้ในช่องเสียบ

เมื่อคุณเปิดทีวี อาจต้องใช้เวลาในการเปิดใช้งาน CAM สักสองสามนาที หากเสียบ CAM และชำระค่าธรรมเนียมการสมัครสมาชิกแล้ว (วิธีการสมัครอาจแตกต่างกันไป) คุณจะสามารดูช่องที่มีสัญญาณรบกวนที่สมาร์ทการ์ด CAM รองรับได้

### CAM

และสมาร์ทการ์ดสามารถใช้ได้เฉพาะกับทีวีของคุณเท่านั้น หากคุณถอด CAM ออก คุณจะไม่สามารถดูช่องที่มีสัญญาณรบกวนที่ CAM รองรับได้อีก

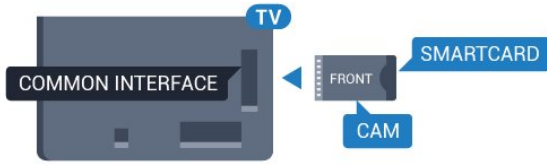

## รหัสผ่านและรหัส PIN

สำหรับ CAM บางรุ่น คุณต้องป้อนรหัส PIN เพื่อดูช่องของผู้ให้บริการ เมื่อคุณตั้งรหัส PIN สำหรับ CAM เราขอแนะนำให้คุณใช้รหัสเดียวกันกับที่คุณใช้ปลดล็อคทีวี ในการตั้งรหัส PIN สำหรับ CAM...

- 1 - กด **SOURCES**
- 2 - คลิกประเภทช่องที่คุณกำลังใช้ CAM อยู่
- 3 - กด **OPTIONS** และเลือก **Common Interface**
- 4 - เลือกผู้ให้บริการทีวีของ CAM  
หน้าจอต่อไปนี้จะมาจากผู้ให้บริการรายการทีวี ทำตามคำสั่งบนจอภาพเพื่อหาการตั้งรหัส PIN

## 4.3 เครื่องรับสัญญาณ - กล่องรับสัญญาณ

### กล่องสายเคเบิล

ใช้สายอากาศสองเส้นในการเชื่อมต่อเสาอากาศกับกล่องรับสัญญาณ (เครื่องรับสัญญาณดิจิทัล) และทีวี

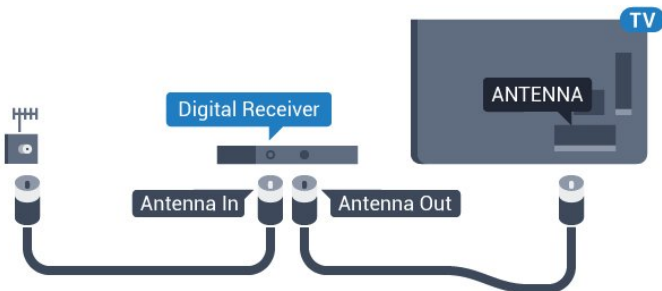

ถัดจากการเชื่อมต่อเสาอากาศ ให้เสียบสาย HDMI เพื่อเชื่อมต่อกล่องรับสัญญาณกับทีวี หรือคุณสามารถใช้สาย SCART หากกล่องรับสัญญาณไม่มีการเชื่อมต่อ HDMI

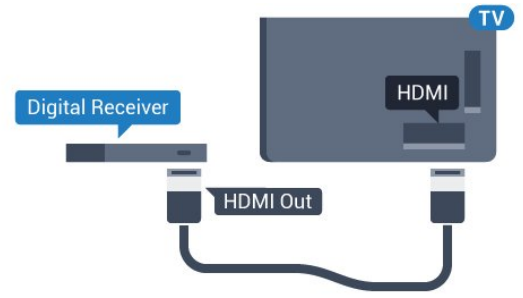

### ตัวจับเวลาปิด

ปิดตัวตั้งเวลาอัตโนมัติ  
หากคุณใช้เพียงรีโมทคอนโทรลของกล่องรับสัญญาณ ให้ปิดตัวตั้งเวลานี้เพื่อป้องกันไม่ให้ทีวีปิดโดยอัตโนมัติหลังจากเวลาผ่านไป 4 ชั่วโมงโดยไม่มีการกดปุ่มบนรีโมทคอนโทรลของทีวี

สำหรับข้อมูลเพิ่มเติม ใน **วิธีใช้**  
กดปุ่มสี **—** คำหลัก และค้นหา **ตัวจับเวลาปิด** เพื่อดูข้อมูลเพิ่มเติม

## อุปกรณ์รับสัญญาณดาวเทียม

เชื่อมต่อสายเคเบิลจานเสาอากาศกับอุปกรณ์รับสัญญาณดาวเทียม

ถัดจากการเชื่อมต่อเสาอากาศ ให้เสียบสาย HDMI เพื่อเชื่อมต่ออุปกรณ์กับทีวี หรือคุณสามารถใช้สาย SCART หากอุปกรณ์ไม่มีการเชื่อมต่อ HDMI

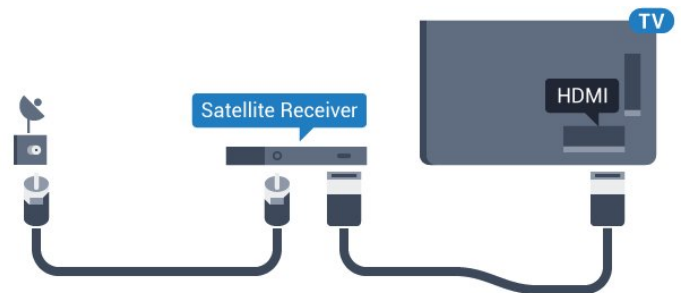

### ตัวจับเวลาปิด

ปิดตัวตั้งเวลาอัตโนมัติ  
หากคุณใช้เพียงรีโมทคอนโทรลของกล่องรับสัญญาณ ให้ปิดตัวตั้งเวลานี้เพื่อป้องกันไม่ให้ทีวีปิดโดยอัตโนมัติหลังจากเวลาผ่านไป 4 ชั่วโมงโดยไม่มีการกดปุ่มบนรีโมทคอนโทรลของทีวี

สำหรับข้อมูลเพิ่มเติม ใน **วิธีใช้**  
กดปุ่มสี **—** คำหลัก และค้นหา **ตัวจับเวลาปิด** เพื่อดูข้อมูลเพิ่มเติม

## 4.4 ระบบโฮมเธียเตอร์ - HTS



## เชื่อมต่อกับ HDMI ARC

ใช้สาย HDMI ในการเชื่อมต่อระบบโสมเรียเตอร์ (HTS) กับทีวี คุณสามารถเชื่อมต่อ Philips SoundBar หรือ HTS ด้วยเครื่องเล่นแผ่นดิสก์ในตัว

### HDMI ARC

หากระบบโสมเรียเตอร์ของคุณมีการเชื่อมต่อ HDMI ARC คุณสามารถใช้การเชื่อมต่อ HDMI บนทีวีเพื่อเชื่อมต่อได้ ด้วย HDMI ARC

คุณไม่จำเป็นต้องเชื่อมต่อสายสัญญาณเสียงเพิ่มเติม การเชื่อมต่อ HDMI ARC จะมีสัญญาณทั้งสอง การเชื่อมต่อ HDMI ทั้งหมดบนทีวีสามารถส่งสัญญาณ Audio Return Channel (ARC) ได้ แต่เมื่อคุณเชื่อมต่อระบบโสมเรียเตอร์แล้ว ทีวีจะสามารถส่งเฉพาะสัญญาณ ARC ไปยังการเชื่อมต่อ HDMI นี้เท่านั้น

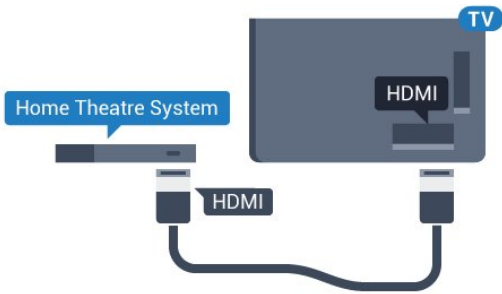

### การซิงโครไนซ์เสียงกับวิดีโอ (ซิงค์)

หากเสียงไม่ตรงกับวิดีโอบนหน้าจอ คุณสามารถตั้งค่าดีเลย์บนระบบโสมเรียเตอร์ส่วนใหญ่กับเครื่องเล่นแผ่นดิสก์เพื่อให้เสียงและวิดีโอตรงกันได้

สำหรับข้อมูลเพิ่มเติม ใน วิธีใช้ ให้กดปุ่มสี **—** คำหลัก และค้นหา การซิงค์เสียงกับวิดีโอ

## เชื่อมต่อกับ HDMI

ใช้สาย HDMI ในการเชื่อมต่อระบบโสมเรียเตอร์ (HTS) กับทีวี คุณสามารถเชื่อมต่อ Philips SoundBar หรือ HTS ด้วยเครื่องเล่นแผ่นดิสก์ในตัว

หากระบบโสมเรียเตอร์ไม่มีการเชื่อมต่อ HDMI ARC ให้เพิ่มสายสัญญาณเสียงออปติคัล (Toslink) เพื่อส่งสัญญาณเสียงของภาพบนทีวีไปยังระบบโสมเรียเตอร์

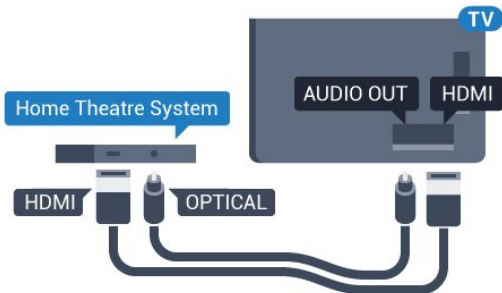

### การซิงโครไนซ์เสียงกับวิดีโอ (ซิงค์)

หากเสียงไม่ตรงกับวิดีโอบนหน้าจอ คุณสามารถตั้งค่าดีเลย์บนระบบโสมเรียเตอร์ส่วนใหญ่กับเครื่องเล่นแผ่นดิสก์เพื่อให้เสียงและ

วิดีโอตรงกันได้

สำหรับข้อมูลเพิ่มเติม ใน วิธีใช้ ให้กดปุ่มสี **—** คำหลัก และค้นหา การซิงค์เสียงกับวิดีโอ

## การตั้งค่าดีเลย์สัญญาณเสียงออก

### ดีเลย์สัญญาณเสียงออก

ด้วยการเชื่อมต่อระบบโสมเรียเตอร์ (HTS) กับทีวี ภาพบนทีวีและเสียงจาก HTS จะได้รับการซิงโครไนซ์

### การซิงค์เสียงกับวิดีโออัตโนมัติ

ด้วยระบบโสมเรียเตอร์ของ Philips รุ่นล่าสุด เสียงกับวิดีโอจะซิงค์กันโดยอัตโนมัติและถูกต้องทุกครั้ง

### ดีเลย์การซิงค์เสียง

สำหรับระบบโสมเรียเตอร์บางระบบ คุณอาจต้องปรับดีเลย์การซิงค์เสียงเพื่อซิงโครไนซ์เสียงกับวิดีโอ ใน HTS ให้เพิ่มค่าดีเลย์จนกว่าภาพและเสียงจะตรงกัน อาจต้องใช้ค่าดีเลย์ 180ms โปรดอ่านคู่มือผู้ใช้ HTS ทั้งนี้ ด้วยการตั้งค่าดีเลย์บน HTS คุณจะต้องปิดดีเลย์สัญญาณเสียงออกบนทีวี

ในการปิดดีเลย์สัญญาณเสียงออก...

- 1 - กด **⚙** เลือก การตั้งค่าทั้งหมด แล้วกด **OK**
- 2 - เลือก เสียง แล้วกด **>** (ขวา) เพื่อเข้าสู่เมนู
- 3 - เลือก **ขั้นสูง > ดีเลย์สัญญาณเสียงออก** และกด **OK**
- 4 - เลือก **ปิด**
- 5 - กด **<** (ซ้าย) ซ้ำๆ หากจำเป็น เพื่อปิดเมนู

### ขดเขยสัญญาณเสียงออก

หากคุณไม่สามารถตั้งค่าดีเลย์บนระบบโสมเรียเตอร์ คุณสามารถตั้งค่าให้ทีวีซิงค์เสียงได้ คุณสามารถตั้งค่าออฟเซตที่ขดเขยเวลาที่จำเป็นสำหรับระบบโสมเรียเตอร์ในการประมวลผลเสียงของภาพบนทีวี คุณสามารถตั้งค่าขดเขยได้ครั้งละ 5 มิลลิวินาที การตั้งค่าสูงสุดคือ -60 มิลลิวินาที

ทั้งนี้ ควรเปิดการตั้งค่า ดีเลย์สัญญาณเสียงออก

ในการซิงโครไนซ์เสียงบนทีวี...

- 1 - กด **⚙** เลือก การตั้งค่าทั้งหมด แล้วกด **OK**
- 2 - เลือก เสียง แล้วกด **>** (ขวา) เพื่อเข้าสู่เมนู
- 3 - เลือก **ขั้นสูง > ขดเขยสัญญาณเสียงออก** และกด **OK**
- 4 - ใช้แถบเลื่อนเพื่อตั้งค่าการขดเขยเสียง และกด **OK**
- 5 - กด **<** (ซ้าย) ซ้ำๆ หากจำเป็น เพื่อปิดเมนู

### รูปแบบสัญญาณเสียงออก

หากคุณมีระบบโสมเรียเตอร์ (HTS) ที่มีความสามารถในการประมวลผลเสียงแบบมัลติแชนเนล เช่น Dolby Digital, DTS® หรือใกล้เคียง ให้ตั้งค่ารูปแบบเสียงออกเป็น มัลติแชนเนล ด้วยมัลติแชนเนล ที่วิจะสามารถส่งสัญญาณเสียงมัลติแชนเนลแบบบีบอัดจากช่องทีวีหรือเครื่องเล่นที่เชื่อมต่อไปยังระบบโสมเรียเตอร์ หากคุณมีระบบโสมเรียเตอร์ที่ไม่มีการประมวลผลเสียงแบบมัลติแชนเนล ให้เลือก สเตอริโอ

ในการตั้งค่า รูปแบบสัญญาณเสียงออก...

- 1 - กด **⚙** เลือก การตั้งค่าทั้งหมด แล้วกด **OK**
- 2 - เลือก **เสียง** แล้วกด **>** (ขวา) เพื่อเข้าสู่เมนู
- 3 - เลือก **ขั้นสูง >** รูปแบบสัญญาณเสียงออก และกด **OK**
- 4 - เลือก **มัลติเซนเนล หรือ สเตอริโอ (ไม่มีการบีบอัด)** แล้วกด **OK**
- 5 - กด **<** (ซ้าย) ซ้ำๆ หากจำเป็น เพื่อปิดเมนู

### การปรับระดับสัญญาณเสียงออก

ใช้การตั้งค่าการปรับระดับสัญญาณเสียงออกในการปรับระดับเสียง (ความดัง) ของทีวีและระบบโสมเรียเตอร์  
เมื่อคุณสลับไปใช้อุปกรณ์อีกเครื่องหนึ่ง ความแตกต่างของระดับเสียงอาจเกิดจากความแตกต่างในการประมวลผลเสียง

ในการปรับความแตกต่างของระดับเสียง...

- 1 - กด **⚙** เลือก การตั้งค่าทั้งหมด แล้วกด **OK**
- 2 - เลือก **เสียง** แล้วกด **>** (ขวา) เพื่อเข้าสู่เมนู
- 3 - เลือก **ขั้นสูง >**
- การปรับระดับสัญญาณเสียงออก และกด **OK**
- 4 - เลือก **เพิ่ม ปานกลาง หรือ น้อยกว่า** แล้วกด **OK**
- 5 - หากมีความแตกต่างของระดับเสียงมาก ให้เลือก **เพิ่ม**  
หากมีความแตกต่างของระดับเสียงน้อย ให้เลือก **ลด**
- 6 - กด **<** (ซ้าย) ซ้ำๆ หากจำเป็น เพื่อปิดเมนู

การปรับระดับสัญญาณเสียงออกจะส่งผลต่อสัญญาณเสียงออก - ออปติคัล และสัญญาณเสียง HDMI ARC

## ปัญหาที่เกี่ยวกับเสียง HTS

### เสียงที่มีสัญญาณรบกวนดัง

หากคุณควิตีโอจากแฟลชไดรฟ์ USB ที่เสียบเข้ากับเครื่อง หรือจากคอมพิวเตอร์ที่เชื่อมต่อเสียงจากระบบโสมเรียเตอร์ของคุณอาจผิดเพี้ยน โดยอาจมีสัญญาณรบกวนดังกล่าวเมื่อไฟล์เสียงหรือวิดีโอมีเสียง DTS แต่ระบบโสมเรียเตอร์ไม่มีระบบประมวลผลเสียง DTS คุณสามารถแก้ไขปัญหานี้ได้โดยการตั้งค่า **รูปแบบสัญญาณเสียงออก** ของทีวีเป็น **สเตอริโอ (ไม่มีการบีบอัด)**

กด **⚙** สำหรับ การตั้งค่าทั้งหมด > **เสียง > ขั้นสูง > รูปแบบสัญญาณเสียงออก**

### ไม่มีเสียง

หากคุณไม่ได้ยินเสียงจากทีวีในระบบโสมเรียเตอร์ของคุณ ให้ตรวจสอบว่าคุณเชื่อมต่อสาย HDMI กับช่องต่อ **HDMI ARC** บนระบบโสมเรียเตอร์หรือไม่ ทั้งหมดบนทีวีเป็นช่องต่อ **HDMI ARC**

4.5

## สมาร์ทโฟนและแท็บเล็ต

เพื่อเชื่อมต่อสมาร์ทโฟนหรือแท็บเล็ตเข้ากับทีวี คุณสามารถเชื่อมต่อได้ทั้งแบบมีสาย และไร้สาย

### ไร้สาย

สำหรับการเชื่อมต่อแบบไร้สาย บนสมาร์ทโฟนหรือแท็บเล็ต ให้ดาวน์โหลด Philips TV Remote App from จาก app store ไปรตของคุณ

### เชื่อมต่อด้วยสาย

สำหรับการเชื่อมต่อด้วยสาย ให้ใช้การเชื่อมต่อ HDMI 4 MHL ที่ด้านหลังของทีวี ใน **วิธีใช้** ให้กดปุ่ม **—** **คำหลัก** และค้นหา **HDMI MHL** เพื่อดูข้อมูลเพิ่มเติม

4.6

## เครื่องเล่น Blu-ray Disc

ใช้สายเคเบิล **HDMI**

**ความเร็วสูง** ในการเชื่อมต่อเครื่องเล่นแผ่นดิสก์ Blu-ray เข้ากับทีวี

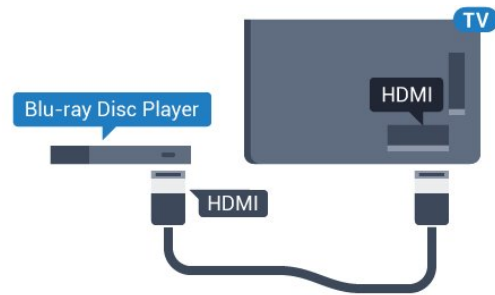

หากเครื่องเล่น Blu-ray Disc มี EasyLink HDMI CEC คุณจะควบคุมเครื่องเล่นด้วยรีโมทคอนโทรลของทีวีได้

4.7

## เครื่องเล่น DVD

ใช้สาย HDMI ในการเชื่อมต่อเครื่องเล่น Blu-ray Disc กับทีวี หรือคุณสามารถใช้สาย SCART หากอุปกรณ์ไม่มีการเชื่อมต่อ HDMI

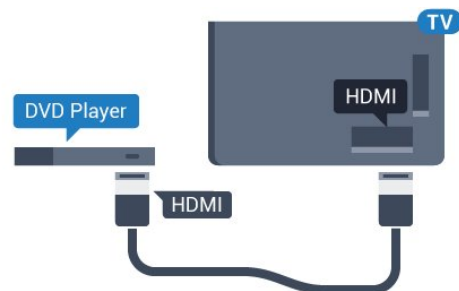

หากเครื่องเล่น DVD เชื่อมต่อด้วย HDMI และมี EasyLink CEC คุณจะควบคุมเครื่องเล่นด้วยรีโมทคอนโทรลของทีวีได้ สำหรับข้อมูลเพิ่มเติมเกี่ยวกับ EasyLink ใน **วิธีใช้**

4.8

## เครื่องเล่น DVD

ใช้สาย HDMI ในการเชื่อมต่อเครื่องเล่น Blu-ray Disc กับทีวี

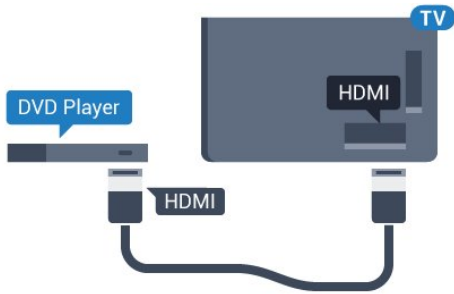

หากเครื่องเล่น DVD เชื่อมต่อกับ HDMI และมี EasyLink CEC คุณจะควบคุมเครื่องเล่นด้วยรีโมทคอนโทรลของทีวีได้

สำหรับข้อมูลเพิ่มเติมเกี่ยวกับ EasyLink ใน วิธีใช้ ให้กดปุ่มสี **—** คำหลัก และค้นหา **EasyLink HDMI CEC**

4.9

## Bluetooth - ลำโพงและเกมแพด

### สิ่งที่คุณต้องมี

คุณสามารถเชื่อมต่ออุปกรณ์ไร้สายที่มี Bluetooth® กับทีวีนี้ เช่น ลำโพงไร้สาย ชับวูฟเฟออร์ ขาวด์บาร์ หรือหูฟัง  
คุณยังสามารถเชื่อมต่อเกมแพดไร้สายที่มี Bluetooth LE ได้อีกด้วย

ในการเล่นเสียงทีวีบนลำโพงไร้สาย  
คุณต้องจับคู่ลำโพงไร้สายกับทีวี  
คุณสามารถจับคู่ลำโพงไร้สายบางตัวและอุปกรณ์ Bluetooth LE (low energy - พลังงานต่ำ) ได้สูงสุด 4 ตัว ที่สามารถเล่นเสียงบนลำโพงได้ครั้งละหนึ่งตัวเท่านั้น หากคุณเชื่อมต่อชับวูฟเฟออร์เสียงจะเล่นบนทีวีและชับวูฟเฟออร์ หากคุณเชื่อมต่อขาวด์บาร์เสียงจะเล่นจากขาวด์บาร์เท่านั้น

### คำเตือน - การชิงโครในซ์เสียงกับวิดีโอ

ระบบลำโพง Bluetooth หลายแบบมีเสียงดังที่เรียกว่า 'การหน่วงเสียง'  
การหน่วงเสียงสูงหมายความว่าเสียงล่าช้ากว่าวิดีโอ จนทำให้ 'ลิปซิงค์' ไม่ประสานกัน ก่อนคุณจะใช้ระบบลำโพง Bluetooth ไร้สาย ให้หาข้อมูลเกี่ยวกับรุ่นใหม่ล่าสุดและค้นหาอุปกรณ์ที่มีระดับการหน่วงเสียงต่ำ ขอคำแนะนำจากตัวแทนจำหน่ายของคุณ

สำหรับข้อมูลเพิ่มเติมเกี่ยวกับวิธีการจับคู่ลำโพงไร้สาย ใน วิธีใช้ ให้กดปุ่มสี **—** คำหลัก และค้นหา **Bluetooth, การจับคู่**

## การจับคู่อุปกรณ์

ทั้งนี้ ให้จัดตำแหน่งลำโพงไร้สายห่างจากทีวีในระยะ 5 เมตร อ่า นคู่มือผู้ใช้ของอุปกรณ์เพื่อดูข้อมูลเฉพาะเกี่ยวกับการจับคู่และระยะ ไร้สาย ตรวจสอบว่าการตั้งค่า Bluetooth บนทีวีเปิดอยู่

เมื่อจับคู่เกมแพดไร้สายแล้ว คุณสามารถใช้งาน TV ได้ เมื่อจับคู่ลำโพงไร้สายแล้ว  
คุณสามารถเลือกลำโพงนั้นเพื่อเล่นเสียงทีวีได้ เมื่อจับคู่อุปกรณ์แล้ว คุณไม่จำเป็นต้องจับคู่อีกครั้ง เว้นแต่คุณจะลบอุปกรณ์

หากต้องการจับคู่ลำโพงไร้สายกับทีวี...

- 1 - เปิดลำโพงไร้สายและวางไว้ในระยะของทีวี
  - 2 - กด **⚙** เลือก การตั้งค่าทั้งหมด แล้วกด **OK**
  - 3 - เลือก ไร้สายและเครือข่าย แล้วกด **>** (ขวา) เพื่อเข้าสู่เมนู
  - 4 - เลือก **Bluetooth > ค้นหาอุปกรณ์ Bluetooth** แล้วกด **OK**
  - 5 - เลือก **ค้นหา** แล้วกด **OK**
- ทำตามคำแนะนำที่ปรากฏบนหน้าจอ คุณจะจับคู่อุปกรณ์กับทีวี และทีวีจะจัดเก็บการเชื่อมต่อไว้
- 6 - เลือกประเภทอุปกรณ์ (หูฟัง, ชับวูฟเฟออร์, ...) และเลือก **ถัดไป** แล้วกด **OK**
  - 7 - กด **<** (ซ้าย) ซ้ำๆ หากจำเป็น เพื่อปิดเมนู

สำหรับข้อมูลเพิ่มเติมเกี่ยวกับวิธีการเลือกลำโพงไร้สาย ใน วิธีใช้ ให้กดปุ่มสี **—** คำหลัก และค้นหา **ลำโพง, การเลือก**

สำหรับข้อมูลเพิ่มเติมเกี่ยวกับการตั้งค่าเปิดหรือปิด Bluetooth ใน วิธีใช้ ให้กดปุ่มสี **—** คำหลัก และค้นหา **Bluetooth, เปิดหรือปิด**

## เลือกอุปกรณ์

เมื่อจับคู่ลำโพง Bluetooth ไร้สายแล้ว  
คุณสามารถเลือกลำโพงนั้นเพื่อเล่นเสียงทีวีได้  
ในการเลือกลำโพงเพื่อเล่นเสียงทีวี...

- 1 - กด **⚙** เลือก **ลำโพง** และกด **OK**
- 2 - เลือกระบบลำโพงที่คุณต้องการ แล้วกด **OK**
- 3 - กด **<** (ซ้าย) ซ้ำๆ หากจำเป็น เพื่อปิดเมนู

## ลบอุปกรณ์

คุณสามารถเชื่อมต่อหรือยกเลิกการเชื่อมต่ออุปกรณ์ Bluetooth ไร้สาย เมื่อเชื่อมต่ออุปกรณ์ Bluetooth แล้ว  
คุณสามารถใช้เกมแพด หรือฟังเสียงทีวีผ่านลำโพงไร้สายได้  
คุณยังสามารถลบอุปกรณ์ Bluetooth ไร้สายได้เช่นกัน  
หากคุณลบอุปกรณ์ Bluetooth อุปกรณ์จะถูกยกเลิกการจับคู่  
ในการลบหรือยกเลิกการเชื่อมต่ออุปกรณ์ไร้สาย...

- 1 - กด **⚙** เลือก การตั้งค่าทั้งหมด แล้วกด **OK**
- 2 - เลือก ไร้สายและเครือข่าย แล้วกด **OK**
- 3 - เลือก **Bluetooth > ลบอุปกรณ์** แล้วกด **OK**
- 4 - ในรายการ ให้เลือกอุปกรณ์ไร้สาย แล้วกด **OK**
- 5 - เลือก **ยกเลิกการเชื่อมต่อ** หรือ **ลบ** แล้วกด **OK**
- 6 - เลือก **OK** แล้วกด **OK** เพื่อยืนยัน



4.10

# หูฟัง

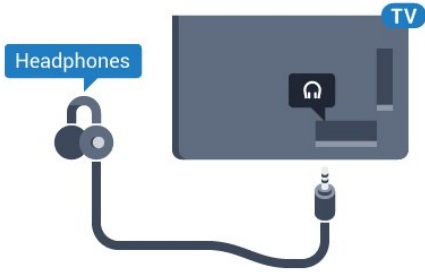
คุณสามารถเชื่อมต่อ  
อูซุดหูฟังเข้ากับช่องเสียบ  ที่ด้านหลังของทีวี ช่องเสียบนี้เป็น  
mini-jack 3.5 มม. คุณสามารถปรับระดับเสียงของหูฟังแยกกันได้



ในการปรับระดับเสียง...

- 1 - กด  เลือก **ระดับเสียงหูฟัง** แล้วกด **OK**
- 2 - กดลูกศร  (ขึ้น) หรือ  (ลง) เพื่อปรับค่า
- 3 - กด < (ซ้าย) ซ้ำๆ หากจำเป็น เพื่อปิดเมนู

4.11

# เครื่องเล่นเกม

## HDMI

เพื่อคุณภาพที่ดีที่สุด  
ให้เชื่อมต่อเครื่องเล่นเกมเข้ากับทีวีด้วยสายเคเบิล HDMI  
ความเร็วสูง

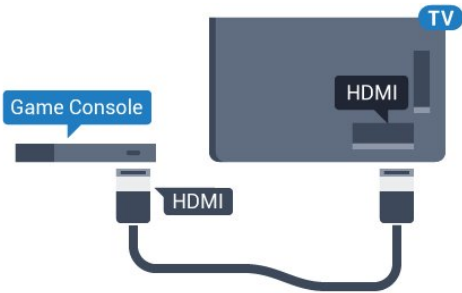

## Y Pb Pr

เชื่อมต่อเครื่องเล่นเกมเข้ากับ ทีวีด้วยสายเคเบิลวิดีโอ  
Component (Y Pb Pr) และสาย Audio L/R

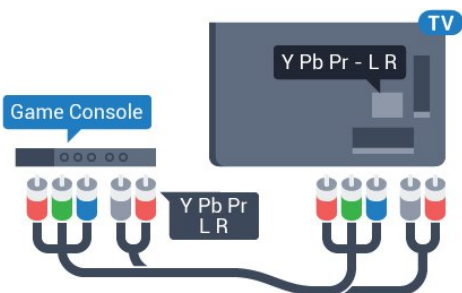

## Scart

เชื่อมต่อเครื่องเล่นเกมเข้ากับทีวีด้วยสายเคเบิล Composite  
(CVBS) และสาย Audio L/R

หากเครื่องเล่นเกมของคุณมีเพียงเอาต์พุตวิดีโอ (CVBS) และ  
Audio L/R ให้ใช้อะแดปเตอร์ Video Audio L/R to SCART  
(แยกจำหน่าย) ในการเชื่อมต่อการเชื่อมต่อ SCART

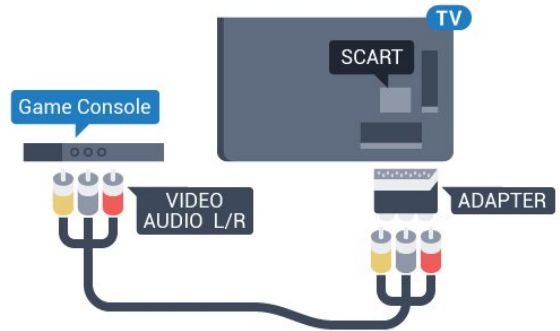

## การตั้งค่าที่ดีที่สุด

ก่อนคุณจะเริ่มเล่นเกมจากเครื่องเล่นเกมที่เชื่อมต่อแล้ว  
เราขอแนะนำให้คุณตั้งค่าทีวีเป็นการตั้งค่าที่เหมาะสม คือ **เกมส์**

เมื่อคุณเล่นเกมเสร็จ และเริ่มดูทีวีอีกครั้ง  
อย่าลืมเปลี่ยนการตั้งค่า

**เกมส์หรือคอมพิวเตอร์** กลับไปเป็น **ปิด**

ในการตั้งค่าทีวีเป็นการตั้งค่าที่เหมาะสม...

- 1 - กด  เลือก **การตั้งค่าทั้งหมด** แล้วกด **OK**
- 2 - เลือก **ภาพ** แล้วกด > (ขวา) เพื่อเข้าสู่เมนู
- 3 - เลือก **ขั้นสูง > เกมส์หรือคอมพิวเตอร์** และเลือกชนิดอุปกรณ์ที่คุณต้องการใช้ ในการเปลี่ยนกลับไปเป็นทีวี ให้เลือก **ปิด**
- 4 - กด < (ซ้าย) ซ้ำๆ หากจำเป็น เพื่อปิดเมนู

4.12

## เกมแพด

### เชื่อมต่อเกมแพด

ในการเล่นจากอินเทอร์เน็ตบนทีวีเครื่องนี้  
คุณสามารถเชื่อมต่อเกมแพดไร้สายที่ติดตั้งไว้  
คุณสามารถใช้เกมแพดที่มีตัวรับสัญญาณนาโน USB  
หรือเกมแพดที่มี Bluetooth

ในการเชื่อมต่อเกมแพดที่มีตัวรับสัญญาณนาโน USB...

- 1 - เสียบตัวรับสัญญาณนาโนขนาดเล็กในช่องต่อ USB  
ด้านข้างทีวี  
โดยตัวรับสัญญาณนาโน ไร้สายจะมาพร้อมกับเกมแพด
- 2 - หากเปิดเกมแพดอยู่ คุณจะสามารุใช้เกมแพดได้

คุณสามารถเชื่อมต่อเกมแพดที่สองในช่องต่อ USB  
ที่สองทางด้านข้างทีวี

### Bluetooth

หากต้องการเชื่อมต่อเกมแพดไร้สายที่มี Bluetooth ใน **วิธีใช้**



## เกมแพดที่เหมาะสม

เกมแพดไร้สายที่คัดสรรไว้นั้นเหมาะสมและได้รับการทดสอบมาสำหรับการใช้งานบนทีวีเครื่องนี้ ทั้งนี้ เกมแพดอื่นๆ อาจไม่สามารถใช้ร่วมกันได้อย่างสมบูรณ์

เกมแพดที่เหมาะสม ได้แก่...

- Logitech F710
- Logitech F510
- Xbox 360 Wireless Controller for Windows
- Speedlink Strike FX Wireless Gamepad
- Sony Play Station ที่เชื่อมต่อด้วยสาย
- Mad Catz C.T.R.L. เกมแพดโทรศัพท์มือถือสำหรับ Android
- Ipega, PG-9023
- Ipega, PG-9025
- เกมแพด PhoneJoy

## ปัญหา

ในการแก้ปัญหาเกี่ยวกับสัญญาณรบกวนที่อาจเกิดขึ้นกับอุปกรณ์ไร้สายอื่นๆ บนทีวี...

- ใช้สายไฟต่อขยายแบบ USB และขยับตัวรับสัญญาณนาโนออกจากทีวีประมาณ 1 เมตร
- หรือคุณอาจใช้ฮับไฟ USB ต่อกับทีวี และเสียบปลั๊กตัวรับสัญญาณนาโนในฮับ USB

## 4.13 ฮาร์ดไดรฟ์ USB

### สิ่งที่คุณต้องมี

หากคุณเชื่อมต่อฮาร์ดไดรฟ์ USB คุณสามารถหยุดชั่วคราวหรือบันทึกการถ่ายทอดทางทีวีได้ ทั้งนี้ การถ่ายทอดทางทีวีจะต้องเป็นการถ่ายทอดแบบดิจิทัล (การถ่ายทอด DVB หรือที่คล้ายกัน)

### หากต้องการหยุดชั่วคราว

เมื่อต้องการหยุดการถ่ายทอดชั่วคราว คุณต้องใช้ฮาร์ดไดรฟ์ที่สามารถใช้งานได้กับ USB 2.0 ซึ่งมีพื้นที่ว่างในดิสก์ขั้นต่ำ 4GB

### หากต้องการบันทึก

ในการหยุดชั่วคราวและบันทึกการถ่ายทอด คุณต้องมีพื้นที่ดิสก์ขั้นต่ำ 250GB หากคุณต้องการบันทึกการถ่ายทอดด้วยข้อมูลคู่มือทีวีจากอินเทอร์เน็ต คุณต้องติดตั้งการเชื่อมต่ออินเทอร์เน็ตบนทีวีก่อนที่จะติดตั้งฮาร์ดไดรฟ์ USB

สำหรับข้อมูลเพิ่มเติมเกี่ยวกับวิธีการติดตั้งฮาร์ดไดรฟ์ USB ใน **วิธีใช้** ให้กดปุ่มสี **—** คำหลัก และค้นหา **ฮาร์ดไดรฟ์ USB, การติดตั้ง**

## การติดตั้ง

ก่อนที่คุณจะสามารถหยุดชั่วคราวหรือบันทึกการถ่ายทอด คุณต้องเชื่อมต่อและฟอร์แมตฮาร์ดไดรฟ์ USB ทั้งนี้ การฟอร์แมตจะลบไฟล์ทั้งหมดออกจากฮาร์ดไดรฟ์ USB

- 1 - เชื่อมต่อฮาร์ดไดรฟ์ USB เข้ากับช่องเสียบ **USB** ช่องใดช่องหนึ่งบนทีวี ห้ามเชื่อมต่ออุปกรณ์ USB อื่นเข้ากับพอร์ต USB อีกช่องในขณะที่ทำการฟอร์แมต
- 2 - เปิดฮาร์ดไดรฟ์ USB และทีวี
- 3 - เมื่อเปลี่ยนช่องทีวีเป็นช่องทีวีดิจิทัล ให้กด **||** (หยุดชั่วคราว) ความพยายามในการหยุดชั่วคราวจะเริ่มการฟอร์แมต

ปฏิบัติตามคำแนะนำบนหน้าจอ

เมื่อฮาร์ดไดรฟ์ USB ได้รับการฟอร์แมต ให้เชื่อมต่อฮาร์ดไดรฟ์นั้นถึงไว้ถาวร

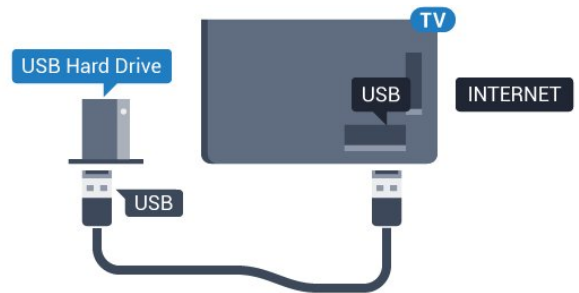

### คำเตือน

ฮาร์ดไดรฟ์ USB จะถูกฟอร์แมตเพื่อให้ใช้เฉพาะกับทีวีเครื่องนี้เท่านั้น คุณไม่สามารถใช้การบันทึกที่จัดเก็บบนทีวีหรือ PC เครื่องอื่นได้ ห้ามคัดลอกหรือเปลี่ยนแปลงไฟล์ที่บันทึกบนฮาร์ดไดรฟ์ USB ด้วยแอปพลิเคชันใดๆ บน PC เนื่องจากอาจทำให้การบันทึกเสียหาย และเมื่อคุณฟอร์แมตฮาร์ดไดรฟ์ USB อีกตัว เนื้อหาบนฮาร์ดไดรฟ์ USB เดิมจะถูกลบออกทั้งหมด ฮาร์ดไดรฟ์ USB ที่ติดตั้งบนทีวีของคุณจะต้องฟอร์แมตใหม่สำหรับใช้บนคอมพิวเตอร์เครื่องนี้

## การฟอร์แมต

ก่อนที่คุณจะสามารถหยุดชั่วคราวหรือบันทึกการถ่ายทอดหรือจัดเก็บแอปพลิเคชัน คุณต้องเชื่อมต่อและฟอร์แมตฮาร์ดไดรฟ์ USB ทั้งนี้ การฟอร์แมตจะลบไฟล์ทั้งหมดออกจากฮาร์ดไดรฟ์ USB หากต้องการบันทึกการถ่ายทอดที่มีข้อมูลคู่มือทีวีจากอินเทอร์เน็ต คุณต้องตั้งค่าการเชื่อมต่ออินเทอร์เน็ตก่อน จึงจะติดตั้งฮาร์ดไดรฟ์ USB ได้

### คำเตือน

ฮาร์ดไดรฟ์ USB จะถูกฟอร์แมตเพื่อให้ใช้เฉพาะกับทีวีเครื่องนี้เท่านั้น คุณไม่สามารถใช้การบันทึกที่จัดเก็บบนทีวีหรือ PC เครื่องอื่นได้ ห้ามคัดลอกหรือเปลี่ยนแปลงไฟล์ที่บันทึกบนฮาร์ดไดรฟ์ USB ด้วยแอปพลิเคชันใดๆ บน PC เนื่องจากอาจทำให้การบันทึกเสียหาย และเมื่อคุณฟอร์แมตฮาร์ดไดรฟ์ USB อีกตัว เนื้อหาบนฮาร์ดไดรฟ์ USB เดิมจะถูกลบออกทั้งหมด

ซึ่งฮาร์ดไดรฟ์ USB ที่ติดตั้งบนทีวีของคุณจะต้องฟอร์แมตใหม่สำหรับใช้บนคอมพิวเตอร์เครื่องนี้

ในการฟอร์แมตฮาร์ดไดรฟ์ USB...

- 1 - เชื่อมต่อฮาร์ดไดรฟ์ USB เข้ากับช่องเสียบ USB ช่องใดช่องหนึ่งบนทีวี ห้ามเชื่อมต่ออุปกรณ์ USB อื่นเข้ากับพอร์ต USB อีกช่องในขณะที่ทำการฟอร์แมต
- 2 - เปิดฮาร์ดไดรฟ์ USB และทีวี
- 3 - เมื่อเปลี่ยนช่องทีวีเป็นช่องทีวีดิจิทัล ให้กด **||** (หยุดชั่วคราว) ความพยายามในการหยุดชั่วคราวจะเริ่มการฟอร์แมต ปฏิบัติตามคำแนะนำบนหน้าจอ
- 4 - ทีวีจะถามว่าคุณต้องการใช้ฮาร์ดไดรฟ์ USB เพื่อจัดเก็บแอปพลิเคชันหรือไม่ ให้ตอบตกลงหากต้องการ
- 5 - เมื่อฮาร์ดไดรฟ์ USB ได้รับการฟอร์แมต ให้เชื่อมต่อฮาร์ดไดรฟ์นั้นทิ้งไว้ถาวร

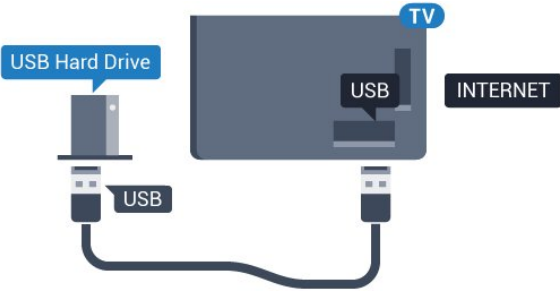

4.14

## แป้นพิมพ์ USB

### Connect

เชื่อมต่อแป้นพิมพ์ USB (ชนิด USB-HID) เพื่อป้องกันข้อความลงบนทีวีของคุณ

ใช้ช่องเสียบ USB ช่องใดช่องหนึ่งเพื่อเชื่อมต่อ



## การกำหนดค่า

ในการติดตั้งแป้นพิมพ์ USB ให้เปิดทีวีและเชื่อมต่อแป้นพิมพ์ USB เข้ากับช่องเสียบ USB ช่องใดช่องหนึ่งบนทีวี เมื่อทีวีตรวจพบแป้นพิมพ์เป็นครั้งแรก คุณสามารถเลือกแบบของแป้นพิมพ์และทดสอบการเลือกของคุณได้ หากคุณเลือกแบบของแป้นพิมพ์ Cyrillic หรือ Greek ไว้ก่อนแล้ว คุณสามารถเลือกแบบแป้นพิมพ์ Latin ไว้เป็นแบบรองได้ ในการเปลี่ยนการตั้งค่าแบบของแป้นพิมพ์เมื่อเลือกแบบไปแล้ว..

- 1 - กด **⚙** เลือก การตั้งค่าทั้งหมด แล้วกด **OK**

- 2 - เลือก การตั้งค่าทั่วไป แล้วกด **>** (ขวา) เพื่อเข้าสู่เมนู
- 3 - เลือก การตั้งค่าแป้นพิมพ์ USB และกด **OK** เพื่อเริ่มการตั้งค่าแป้นพิมพ์

## ปุ่มพิเศษ

### ปุ่มสำหรับป้องกันข้อความ

- ปุ่ม Enter = ตกลง
- Backspace = ลบตัวอักษรที่อยู่ด้านหน้าเคอร์เซอร์
- ปุ่มลูกศร = เลื่อนดูภายในฟิลด์ข้อความ
- ในการสลับรูปแบบแป้นพิมพ์ หากตั้งค่าแบบรองไว้ ให้กดปุ่ม **Ctrl + สเปซบาร์** พร้อมกัน

### ปุ่มสำหรับแอปพลิเคชันและหน้าอินเทอร์เน็ต

- Tab และ Shift + Tab = ถัดไปและก่อนหน้า
- Home = เลื่อนไปยังด้านบนของหน้า
- End = เลื่อนไปยังด้านล่างของหน้า
- Page Up = ไปยังหน้าถัดไป
- Page Down = ไปยังหน้าก่อนหน้า
- + = ซูมเข้าหนึ่งขั้น
- - = ซูมออกหนึ่งขั้น
- \* = ปรับเว็บเพจให้พอดีกับความกว้างของหน้าจอ

4.15

## แฟลชไดรฟ์ USB

คุณสามารถดูภาพถ่ายหรือเล่นเพลงและวิดีโอจากแฟลชไดรฟ์ USB ได้

เสียบแฟลชไดรฟ์ USB เข้ากับช่องเสียบ USB ช่องใดช่องหนึ่งบนทีวีในขณะที่ทีวีเปิดอยู่



ทีวีจะตรวจจับแฟลชไดรฟ์และเปิดรายการที่แสดงเนื้อหา หากไม่มีการแสดงรายการเนื้อหาโดยอัตโนมัติ ให้กด **⏏** **SOURCES** และเลือก **USB**

ในการหยุดดูเนื้อหาแฟลชไดรฟ์ USB ให้กด **TV EXIT** หรือเลือกกิจกรรมอื่น ในการยกเลิกการเชื่อมต่อแฟลชไดรฟ์ USB คุณสามารถดึงแฟลชไดรฟ์ออกได้ทุกเวลา

สำหรับข้อมูลเพิ่มเติมเกี่ยวกับการชมหรือเล่นเนื้อหาจากแฟลชไดรฟ์ USB ใน **วิธีใช้** ให้กดปุ่ม **❖** **คำหลัก** และค้นหา **ภาพถ่าย วิดีโอ และเพลง**

## กล้องถ่ายรูป

ในการดูภาพถ่ายที่เก็บไว้ใน กล้องถ่ายรูป คุณสามารถเชื่อมต่อกล้องถ่ายรูปเข้ากับทีวีได้โดยตรง

ใช้ช่องเสียบ **USB** ช่องใดช่องหนึ่งบนทีวีในการเชื่อมต่อ เปิดกล้องหลังจากที่คุณได้เชื่อมต่อแล้ว

หากไม่มีการแสดงรายการเนื้อหาโดยอัตโนมัติ ให้กด **➔**

**SOURCES** และเลือก **USB**

กล้องของคุณอาจต้องตั้งค่าโอนเนื้อหาด้วย PTP (Picture Transfer Protocol) โปรดอ่านคู่มือผู้ใช้ของกล้องถ่ายรูปดิจิทัล

สำหรับข้อมูลเพิ่มเติมเกี่ยวกับการดูภาพถ่าย ใน **วิธีใช้** ให้กดปุ่มสี **—** คำหลัก และค้นหา **ภาพถ่าย วิดีโอ และเพลง**

## กล้องวิดีโอ

### HDMI

เพื่อคุณภาพที่ดีที่สุด ให้ใช้สาย HDMI ในการเชื่อมต่อกล้องวิดีโอเข้ากับทีวี

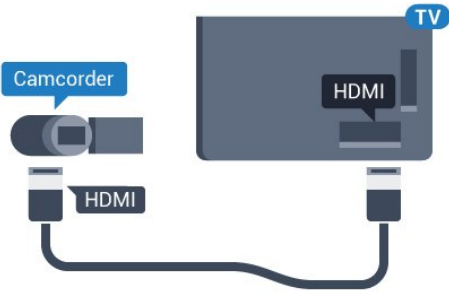

### Audio Video LR / Scart

คุณสามารถใช้การเชื่อมต่อ HDMI, YPbPr หรือ SCART ในการเชื่อมต่อกล้องวิดีโอ

หากกล้องวิดีโอของคุณมีเพียงเอาต์พุตวิดีโอ (CVBS) และ Audio L/R ให้ใช้อะแดปเตอร์ Video Audio L/R to SCART (แยกจำหน่าย) ในการเชื่อมต่อกับการเชื่อมต่อ SCART

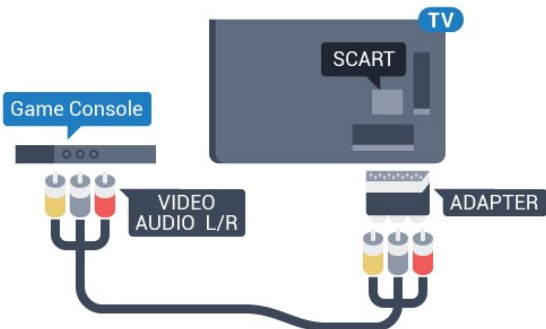

## คอมพิวเตอร์

### Connect

คุณสามารถเชื่อมต่อคอมพิวเตอร์ของคุณเข้ากับทีวี และใช้ทีวีเป็นหน้าจอ PC ได้

#### กับ HDMI

ใช้สาย HDMI ในการเชื่อมต่อคอมพิวเตอร์กับทีวี

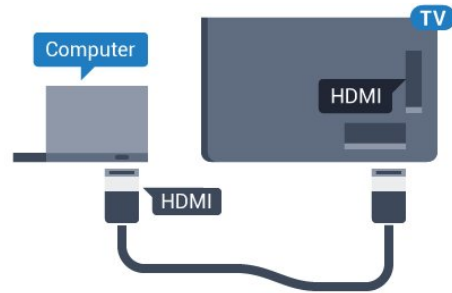

#### กับ DVI เป็น HDMI

นอกจากนี้ คุณสามารถใช้อะแดปเตอร์ DVI to HDMI (แยกจำหน่าย) เพื่อเชื่อมต่อ PC เข้ากับ HDMI และสาย Audio L/R (mini-jack 3.5 มม.) เข้ากับ AUDIO IN L/R ทางด้านหลังของทีวี

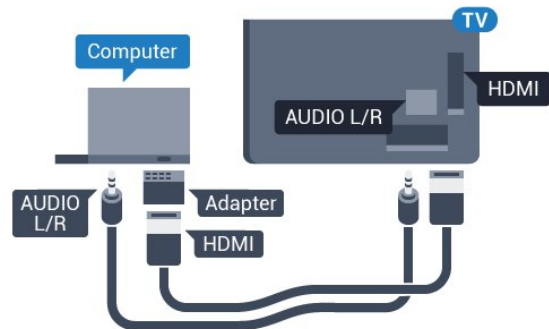

## การตั้งค่าที่เหมาะสม

หากคุณเชื่อมต่อคอมพิวเตอร์ เราขอแนะนำให้ติดตั้งข้อการเชื่อมต่อที่คอมพิวเตอร์เชื่อมต่อด้วยให้เป็นชื่อประเภทอุปกรณ์ที่ถูกต้องในเมนูแหล่งสัญญาณ จากนั้น หากคุณเปลี่ยนเป็น **คอมพิวเตอร์** ในเมนูแหล่งสัญญาณ ทีวีจะตั้งค่าเป็นการตั้งค่าคอมพิวเตอร์ที่เหมาะสมโดยอัตโนมัติ

คุณ

สามารถ

เปลี่ยนการตั้ง

งค่าที่เหมาะสมได้ด้วยตนเอง

ให้เป็น **ปิด** สำหรับการดูทีวีหรือ **เกมส์**

สำหรับการเล่นเกมจากเครื่องเล่นเกมที่เชื่อมต่อแล้ว (อย่าลืมเปลี่ยนกลับไปเป็น **ปิด** เมื่อคุณเลิกเล่นเกม)

หากคุณเปลี่ยนเป็นแหล่งสัญญาณหนึ่ง

และเปลี่ยนการตั้งค่า

**เกมส์หรือคอมพิวเตอร์**

การตั้งค่าจะถูกจัดเก็บสำหรับแหล่งสัญญาณที่เลือกนี้



ในการตั้งค่าทีวีเป็นการตั้งค่าที่เหมาะสม...

- 1 - กด **\*** เลือก การตั้งค่าทั้งหมด แล้วกด **OK**
- 2 - เลือก **ภาพ** แล้วกด **>** (ขวา) เพื่อเข้าสู่เมนู
- 3 - เลือก **ขั้นสูง > เกมหรือคอมพิวเตอร์** และกด **OK**
- 4 - คลิก **เกม** (สำหรับการเล่นเกม)  
หรือเลือก **คอมพิวเตอร์** (สำหรับชมภาพยนตร์)
- 5 - กด **<** (ซ้าย) ซ้ำๆ หากจำเป็น เพื่อปิดเมนู

โปรดอย่าลืมตั้งค่า

**เกมหรือคอมพิวเตอร์** เป็น **ปิด** เมื่อคุณเลิกเล่นเกม

## การเปิดและปิด

5.1

### เปิดหรือสแตนด์บาย

ตรวจสอบว่าทีวีเชื่อมต่ออยู่กับแหล่งจ่ายไฟ AC หลัก  
เชื่อมต่อสายไฟที่แถมมาให้เข้ากับช่องต่อไฟ AC  
ขาเข้า ที่ด้านหลังทีวี ฝาสถานะที่อยู่ด้านล่างทีวีจะสว่างขึ้น

#### เปิด

กด **⏻** บนรีโมทคอนโทรลเพื่อเปิดทีวี อีกวิธีหนึ่งคือ  
กดปุ่ม **HOME** คุณยังสามารถกดปุ่มบนจอยสติ๊กที่ด้านหลังทีวี  
เพื่อเปิดทีวีในกรณีที่คุณหา รีโมทคอนโทรลไม่พบ  
หรือแบตเตอรี่หมด

#### เปลี่ยนเป็น โหมดสแตนด์บาย

ในการเปลี่ยนทีวีไปเป็นโหมดสแตนด์บาย ให้กด **⏻**  
บนรีโมทคอนโทรล  
คุณยังสามารถกดปุ่มจอยสติ๊กขนาดเล็กที่ด้านหลังทีวี



#### ในโหมดสแตนด์บาย

ทีวีจะยังคงต่ออยู่กับแหล่งจ่ายไฟหลักแต่ใช้พลังงานน้อยมาก

หากต้องการปิดทีวีอย่างสมบูรณ์ ให้ถอดปลั๊กไฟออก  
ในการถอดสาย ควรดึงที่ตัวปลั๊กไฟเสมอ  
ห้ามดึงที่สายโดยเด็ดขาด  
ตรวจสอบให้แน่ใจว่าคุณสามารถเข้าถึงปลั๊กไฟ สายไฟ  
และเต้ารับได้ตลอดเวลา

5.2

## ความสว่างของโลโก้ Philips

คุณสามารถปิดหรือปรับความสว่างสัญลักษณ์ตัวอักษร Philips  
ที่ด้านหน้าทีวี

หากต้องการปรับหรือปิด...

- 1 - กด **⚙️** เลือก การตั้งค่าทั้งหมด แล้วกด **OK**
- 2 - เลือก การตั้งค่าทั่วไป แล้วกด **>** (ขวา) เพื่อเข้าสู่เมนู
- 3 - เลือก ความสว่างของโลโก้ Philips แล้วกด **>** (ขวา)  
เพื่อเข้าสู่เมนู
- 4 - เลือก ต่ำสุด, ปานกลาง, สูงสุด  
หรือ ปิด เพื่อปรับไฟของโลโก้ จากนั้นกด **OK**
- 5 - กด **<** (ซ้าย) ซ้ำๆ หากจำเป็น เพื่อปิดเมนู



5.3

## ปุ่มต่างๆ บนทีวี

หากคุณทำรีโมทคอนโทรลหายหรือแบตเตอรี่หมด  
คุณก็ยังสามารถใช้งานทีวีแบบพื้นฐานได้

ในการเปิดเมนูพื้นฐาน...

- 1 - เมื่อทีวีเปิดอยู่  
ให้กดปุ่มจอยสติ๊กที่ด้านหลังทีวีเพื่อเรียกเมนูพื้นฐาน
- 2 - กดซ้ายหรือขวาเพื่อเลือก **▶️** ระดับเสียง, **≡** ช่อง หรือ  
**▶️** แหล่งสัญญาณ เลือก **📺** การสาธิต  
เพื่อเริ่มเล่นภาพยนตร์ตัวอย่าง

3

- กดขึ้นหรือลงเพื่อปรับระดับเสียงหรือจูนไปยังช่องถัดไปหรือก่อนหน้า  
กดขึ้นหรือลงเพื่อเลื่อนไปมาระหว่างรายการแหล่งสัญญาณ  
รวมถึงการเลือกอุปกรณ์รับสัญญาณ
- กดปุ่มจอยสติ๊กเพื่อเริ่มเล่นภาพยนตร์ตัวอย่าง
- 4 - เมนูจะหายไปโดยอัตโนมัติ

ในการเปลี่ยนทีวีเข้าสู่โหมดสแตนด์บาย ให้เลือก **⏻**  
แล้วกดปุ่มจอยสติ๊ก



5.4

## ตั้งเวลาปิดเครื่อง

คุณสามารถตั้งให้ทีวีเปลี่ยนไปสแตนด์บายโดยอัตโนมัติได้หลังจาก  
เวลาที่ระบุไว้ด้วย ตัวตั้งเวลาปิด

ในการตั้งค่าตัวตั้งเวลาปิดเครื่อง...

- 1 - กด **⚙️** เลือก ตัวตั้งเวลาปิด แล้วกด **OK**
- 2 - คุณสามารถตั้งเวลาได้ถึง 180 นาที ด้วยการเพิ่มคราวละ 5  
นาที โดยใช้แถบเลื่อน หากตั้งไว้ที่ 0 นาที  
ตัวตั้งเวลาปิดเครื่องจะปิดลง  
คุณสามารถปิดทีวีของคุณก่อนถึงเวลา  
หรือตั้งเวลาปิดใหม่ขณะที่เครื่องกำลังนับถอยหลังได้
- 3 - กด **<** BACK เพื่อปิดเมนู



5.5

## ตัวจับเวลาปิด

หากทีวีได้รับสัญญาณทีวีแต่คุณไม่ได้กดปุ่มบนรีโมทคอนโทรลใน  
ช่วงเวลา 4 ชั่วโมง ทีวีจะปิดโดยอัตโนมัติเพื่อประหยัดพลังงาน  
นอกจากนี้ หากทีวีไม่ได้รับสัญญาณทีวีหรือคำสั่งจากรีโมทคอนโทรล  
เป็นเวลา 10 นาที ทีวีจะปิดโดยอัตโนมัติ

หากคุณใช้ทีวีเป็นจอมอนิเตอร์  
หรือเครื่องรับสัญญาณดิจิทัลในการดูทีวี (กล่องรับสัญญาณ -  
STB) และคุณไม่ได้ใช้รีโมทคอนโทรลของทีวี  
คุณควรปิดการทำงานของตัวจับเวลาปิดอัตโนมัติ

ในการปิดการทำงานของตัวจับเวลาปิด ...

- 1 - กด  เลือก การตั้งค่าทั้งหมด แล้วกด **OK**
- 2 - เลือก การตั้งค่า **Eco** แล้วกด **>** (ขวา) เพื่อเข้าสู่เมนู
- 3 - เลือก **ตัวจับเวลาปิด** แล้วกด **OK**
- 4 - กดลูกศร  (ขึ้น) หรือ  (ลง)

เพื่อปรับค่า ให้นำค่า **0**

จะปิดการทำงานของตัวจับเวลาปิดอัตโนมัติ

- 5 - กด **<** (ซ้าย) ซ้ำๆ หากจำเป็น เพื่อปิดเมนู

สำหรับข้อมูลเพิ่มเติมเกี่ยวกับการตั้งค่าทีวีที่เป็นมิตรต่อสิ่งแวดล้อม ใน **วิธีใช้** ให้กดปุ่มสี **—** คำหลัก และค้นหา การตั้งค่า

**Eco**

# รีโมทคอนโทรล

6.1

## ภาพรวมปุ่ม

### ส่วนบน

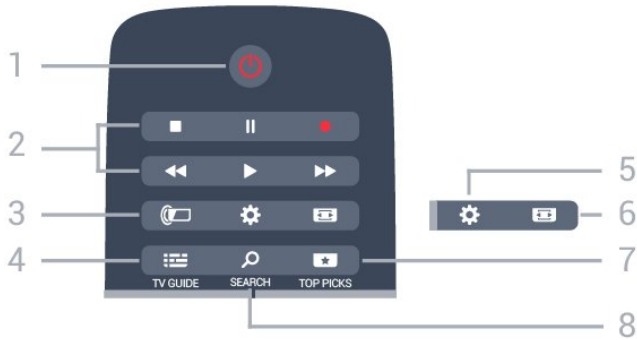

#### 1 - สแตนด์บาย / เปิด

ใช้เปิดทีวีหรือกลับสู่โหมดสแตนด์บาย

#### 2 - เล่นและบันทึก

- เล่น , เพื่อการเล่น
- หยุดชั่วคราว , เพื่อหยุดการเล่นไว้ชั่วคราว
- หยุด , เพื่อหยุดการเล่น
- ย้อนกลับ , เพื่อย้อนกลับ
- กรอเดินทางอย่างรวดเร็ว , เพื่อเดินทางอย่างรวดเร็ว
- บันทึก , เพื่อเริ่มบันทึก

#### 3 - Ambilight

ในการเลือกสไตล์หนึ่งของ Ambilight

#### 4 - TV GUIDE

ใช้เพื่อเปิดหรือปิดคู่มือทีวี

#### 5 - การตั้งค่า

ใช้เพื่อเปิดเมนู การตั้งค่าที่ซับซ้อน และ การตั้งค่าทั้งหมด

#### 6 - รูปแบบภาพ

ใช้เพื่อเปิดหรือปิดเมนูรูปแบบไฟล์ภาพ

#### 7 - คำแนะนำ

ใช้เพื่อเปิดเมนูที่มีรายการแนะนำ, Video on Demand (วิดีโอสำหรับเช่า) หรือ ทีวีออนไลน์ (ทีวีสำหรับดูย้อนหลัง)

#### 8 - SEARCH

ใช้เพื่อเปิดหน้าการค้นหา

### กลาง

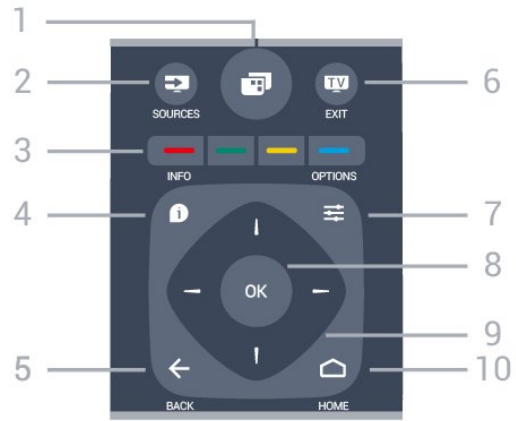

#### 1 -

ใช้เพื่อเปิดเมนูทีวีที่มีฟังก์ชันทีวีทั่วไป

#### 2 - SOURCES

ใช้เพื่อเปิดหรือปิดเมนูแหล่งสัญญาณ

#### 3 - ปุ่มสี

การเลือกตัวเลือกโดยตรง ปุ่มสีน้ำเงิน เปิด วิธีใช้

#### 4 - INFO

ใช้เพื่อเปิดหรือปิดรายละเอียดของโปรแกรม

#### 5 - BACK

ใช้เพื่อเปลี่ยนกลับไปยังช่องก่อนหน้าที่คุณเลือก

ใช้เพื่อปิดเมนูโดยไม่ต้องเปลี่ยนการตั้งค่า

ใช้เพื่อกลับไปยังหน้าแอปพลิเคชัน/อินเทอร์เน็ตก่อนหน้า

#### 6 - TV EXIT

ใช้เพื่อเปลี่ยนกลับไปยังการดูทีวี

ใช้เพื่อออกจากแอปพลิเคชันอินเทอร์เน็ตแอคทีฟทีวี

#### 7 - OPTIONS

ในการเปิดหรือปิดเมนูตัวเลือก

#### 8 - ปุ่ม OK

ใช้เพื่อยืนยันการเลือกหรือการตั้งค่า

#### 9 - ปุ่ม ลูกศร / นาฬิกา

ใช้เลื่อนดูขึ้น, ลง, ซ้าย หรือขวา

#### 10 - HOME

ใช้เพื่อเปิดเมนูหลัก

### ด้านล่าง

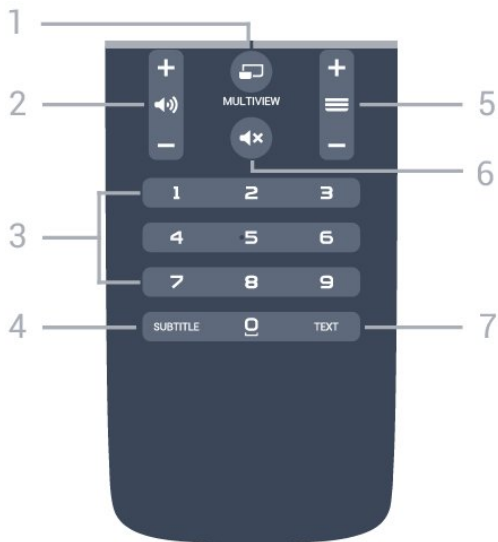

### 1 - **MULTIVIEW**

ใช้เพื่อเปิดหน้าจอเล็กในหน้าจอใหญ่

### 2 - **ระดับเสียง**

ใช้ปรับระดับเสียง

### 3 - **ปุ่มตัวเลข**

ใช้เพื่อเลือกช่องโดยตรง

### 4 - **SUBTITLE**

ใช้เพื่อเปิดหรือปิดบรรยายหรือเปิดในระหว่างปิดเสียง

### 5 - **ช่อง**

ใช้เพื่อเปลี่ยนไปยังช่องถัดไปหรือก่อนหน้าในรายการช่อง  
ใช้เพื่อเปิดหน้าถัดไปหรือก่อนหน้าในข้อความ/เทเลเท็กซ์  
หรือเริ่มตอนถัดไปหรือก่อนหน้าในดิสก์

### 6 - **ปิดเสียง**

ใช้ปิดเสียงหรือเปิดเสียงอีกครั้ง

### 7 - **TEXT**

ใช้เพื่อเปิดหรือปิดข้อความ/เทเลเท็กซ์

6.2

## การค้นหาด้วยเสียง

### ดาวน์โหลดแอปพลิเคชันจาก Google Play

ใช้สมาร์ตโฟนหรือแท็บเล็ต Android เป็นรีโมทสำหรับ Android TV สลับระหว่างโหมด d-pad, ทัชแพด และเกมแพดได้ง่ายๆ เพื่อเลือกเนื้อหาและเล่นเกมสบนอุปกรณ์ Android TV แต่จะไม่โครโฟนเพื่อเริ่มการค้นหาด้วยเสียง หรือใช้แป้นพิมพ์เพื่อป้อนข้อความบน Android TV

หากต้องการเริ่มต้น ให้เชื่อมต่อโทรศัพท์หรือแท็บเล็ต Android ของคุณกับเครือข่ายเดียวกันกับอุปกรณ์ Android TV ของคุณ หรือค้นหา Android TV ผ่าน Bluetooth

ใช้งานร่วมกับอุปกรณ์ Android TV ทั้งหมดได้

\*คุณต้องใช้โทรศัพท์หรือแท็บเล็ต Android ที่ทำงานด้วยระบบ Android 4.3 หรือสูงกว่าเพื่อใช้แอปพลิเคชันรีโมทคอนโทรล Android TV

## การค้นหาด้วยเสียง

### การจับคู่กับทีวีของคุณ

ไม่มีไมโครโฟนบนรีโมทคอนโทรลของคุณ หากคุณต้องการใช้การค้นหาด้วยเสียง คุณต้องติดตั้ง **แอปพลิเคชันรีโมทคอนโทรล Android TV** บนสมาร์ตโฟนหรือแท็บเล็ต Android ของคุณก่อน

- 1 - บนสมาร์ตโฟนหรือแท็บเล็ต Android ของคุณ ให้ค้นหา "รีโมทคอนโทรล Android TV" ใน Google Play Store
- 2 - ดาวน์โหลดและติดตั้ง **แอปพลิเคชันรีโมทคอนโทรล Android TV\*** บนสมาร์ตโฟนหรือแท็บเล็ต Android ของคุณ
- 3 - เชื่อมต่อสมาร์ตโฟนหรือแท็บเล็ต Android ของคุณกับเครือข่ายเดียวกันกับอุปกรณ์ Android TV ของคุณ
- 4 - เลือก "PhilipsTv"\*\*\* บนสมาร์ตโฟนหรือแท็บเล็ต Android ของคุณ จากนั้น Android TV ของคุณจะแสดงรหัสบนหน้าจอ
- 5 - ป้อนรหัสบนสมาร์ตโฟนหรือแท็บเล็ต Android ของคุณเพื่อจับคู่กับ Android TV ของคุณ

\*คุณต้องใช้โทรศัพท์หรือแท็บเล็ต Android ที่ทำงานด้วยระบบ Android 4.3 หรือสูงกว่าเพื่อใช้แอปพลิเคชันรีโมทคอนโทรล Android TV

\*\*ชื่อของ Android TV ของคุณจะขึ้นอยู่กับชื่อที่คุณตั้งค่าไว้ในชื่อเครือข่ายทีวี ชื่อที่ตั้งค่าล่วงหน้าคือชื่อรุ่นของทีวีนี้

สำหรับข้อมูลเพิ่มเติม ใน **วิธีใช้** ให้กดปุ่มสี **—** คำหลัก และค้นหา **เครือข่าย, ชื่อเครือข่ายทีวี**

### การใช้การค้นหาด้วยเสียง

คุณสามารถค้นหาวิดีโอ เพลง หรืออย่างอื่นบนอินเทอร์เน็ตได้ด้วย ไอคอน **🔍** ที่ด้านบนของเมนูหน้าหลัก คุณสามารถเริ่มใช้การค้นหาด้วยเสียงได้ตลอดเวลา หรือคุณสามารถใช้แป้นพิมพ์รีโมทคอนโทรลเพื่อป้อนข้อความในการใช้การค้นหาด้วยเสียง...

- 1 - แตะที่ไอคอน **🔍** บนสมาร์ตโฟนของคุณเพื่อเริ่มการค้นหาด้วยเสียง
- 2 - ไอคอน **🔍** เป็นสีแดงบนหน้าจอ แสดงว่าไมโครโฟนกำลังทำงาน
- 3 - พูดโดยออกเสียงสิ่งที่คุณกำลังค้นหาให้ชัดเจน อาจใช้เวลาสักครู่เพื่อให้ผลลัพธ์ปรากฏขึ้น
- 4 - ในหน้าจอที่มีผลการค้นหา คุณสามารถเลือกรายการที่คุณต้องการ โปรดดูที่ [www.support.google.com/androidtv](http://www.support.google.com/androidtv) ด้วย

### การตั้งค่าการค้นหาด้วยเสียง

คุณสามารถตั้งค่าภาษาที่ต้องการใช้กับการค้นหาด้วยเสียง (Voice Search)

ในการตั้งค่าภาษาสำหรับการค้นหาด้วยเสียง...

- 1 - กด **⚙️** เลือก **การตั้งค่าทั้งหมด** แล้วกด **OK**

- 2 - เลือก การตั้งค่า Android แล้วกด **OK**
- 3 - เลือก การกำหนดค่าส่วนตัว > **เสียงพูด** แล้วกด **OK**
- 4 - เลือก ภาษาที่คุณต้องการใช้ แล้วกด **OK**
- 5 - กด **← BACK** เพื่อย้อนกลับหนึ่งขั้นตอน หรือกด **TV EXIT** เพื่อปิดเมนู

6.3

## แป้นพิมพ์

### ภาพรวม

#### Qwerty และ Cyrillic

ภาพรวมของแป้นพิมพ์ Qwerty/Cyrillic\*

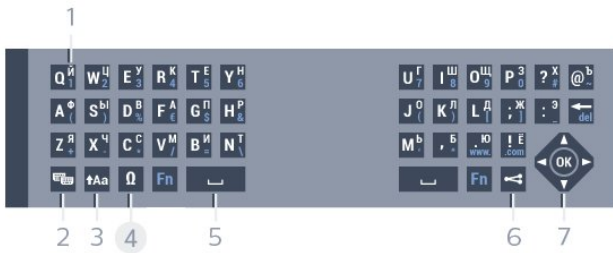

#### 1 - ตัวอักษร Cyrillic

ตัวอักษรที่จะแสดงเมื่อเปลี่ยนแป้นพิมพ์เป็น Cyrillic

#### 2 - เปลี่ยนแป้นพิมพ์ Cyrillic

ใช้เพื่อเปลี่ยนแป้นพิมพ์เป็นตัวอักษร Cyrillic หรือกลับไปเป็น Qwerty

#### 3 - Shift

ใช้เพื่อพิมพ์ตัวอักษรตัวพิมพ์ใหญ่

#### 4 - Fn

ใช้เพื่อพิมพ์ตัวเลขหรือเครื่องหมายวรรคตอน

#### 5 - Spacebar

#### 6 - แชร์ลิ่งนี้

ใช้เพื่อแชร์ลิ่งที่คุณกำลังดูอยู่ในขณะนั้นแบบออนไลน์

#### 8 - การนำவிเกิด และ OK

\* รีโมทคอนโทรลของคุณมีแป้นพิมพ์ Qwerty/Azerty หรือ Qwerty/Cyrillic ทั้งนี้ ขึ้นอยู่กับภูมิภาคของคุณ

## การเขียนข้อความ

ด้วยแป้นพิมพ์ที่อยู่ด้านหลังรีโมทคอนโทรล

คุณสามารถป้อนข้อความใดๆ

ก็ได้ลงในฟิลด์ข้อความบนหน้าจอ

เพียงหันด้านแป้นพิมพ์ขึ้นเพื่อเปิดใช้งานปุ่มต่างๆ บนแป้นพิมพ์ ถือรีโมทคอนโทรลด้วยสองมือและพิมพ์ด้วยนิ้วหัวแม่มือทั้งสองข้าง

ในการเขียนข้อความ...

- 1 - เลือกฟิลด์ข้อความหากยังไม่ได้เลือก
- 2 - หันด้านแป้นพิมพ์รีโมทคอนโทรลขึ้นเพื่อเปิดใช้งานปุ่มต่างๆ บนแป้นพิมพ์ ถือรีโมทคอนโทรลด้วยสองมือและพิมพ์ด้วยนิ้วหัวแม่มือทั้งสองข้าง

3 - ในการช้อนแป้นพิมพ์บนหน้าจอ ให้กด **←BACK**

กด **OK** เพื่อยืนยันข้อความ

#### แป้นพิมพ์บนหน้าจอ

หากคุณใช้แป้นพิมพ์บนหน้าจอเพื่อป้อนข้อความ คุณสามารถกำหนดค่าการจัดวางแป้นพิมพ์ให้เป็นการจัดวางที่คุณคุ้นเคย

ในการเปิดการตั้งค่าเหล่านี้...

กด  **HOME** เลือก การตั้งค่าทั้งหมด แล้วกด **OK**

5 - เลือก การตั้งค่า Android แล้วกด **OK**

6

- เลือก การกำหนดค่าส่วนตัว >  แป้นพิมพ์ แล้วกด **OK**

7 - เลือก กำหนดค่า > ภาษา แล้วกด **OK**

คุณสามารถตั้งค่าการจัดวางแป้นพิมพ์ภาษาของคุณได้ที่นี้

8 - กด **← BACK** เพื่อปิดเมนูและย้อนกลับหนึ่งขั้นตอน

## ตัวอักษรตัวพิมพ์ใหญ่และตัวอักษรตัวพิมพ์เล็ก

หากต้องการพิมพ์ตัวอักษรตัวพิมพ์ใหญ่ ให้กดปุ่ม  Aa (Shift)

ก่อนที่จะพิมพ์ตัวอักษร

หากต้องการพิมพ์ตัวอักษรตัวพิมพ์ใหญ่ต่อเนื่องกันหลายตัว

ให้กดปุ่ม  Aa ค้างไว้ขณะพิมพ์

หากต้องการพิมพ์ตัวอักษรตัวพิมพ์ใหญ่อย่างต่อเนื่อง ให้กดปุ่ม

 Aa เป็นเวลา 2

วินาทีเพื่อเปลี่ยนแป้นพิมพ์เป็นโหมดตัวอักษรตัวพิมพ์ใหญ่

หากต้องการเปลี่ยนออกจากโหมดตัวอักษรตัวพิมพ์ใหญ่ ให้กดปุ่ม

 Aa อีกครั้ง หากไม่ได้กดปุ่มเป็นเวลา 20 วินาที

โหมดตัวอักษรตัวพิมพ์ใหญ่จะปิดโดยอัตโนมัติ นอกจากนี้

หากคุณกดปุ่มแก้ไขอื่นๆ เช่น **Fn** หรือ

คุณจะไม่เปลี่ยนออกจากโหมดตัวอักษรตัวพิมพ์ใหญ่

## ตัวเลขและเครื่องหมายวรรคตอน

หากต้องการพิมพ์หมายเลขหรือเครื่องหมายวรรคตอน ให้กดปุ่ม

**Fn**

ก่อนที่จะพิมพ์หมายเลขหรือเครื่องหมายวรรคตอนที่คุณต้องการ

คุณสามารถเปิดหรือปิดโหมด **Fn**

ได้เช่นเดียวกับโหมดตัวพิมพ์ใหญ่

#### อินเทอร์เน็ต

คุณสามารถใช้ปุ่ม **Fn** เพื่อป้อน **www.** หรือ **.com**

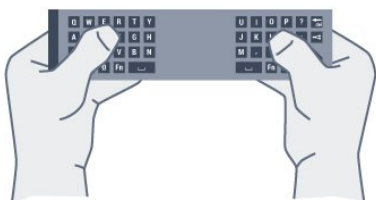



## ตัวอักษรและสัญลักษณ์ Accent

ตัวอักษรและสัญลักษณ์ Accent

ไม่มีบนแป้นพิมพ์รีโมทคอนโทรลโดยตรง

หากต้องการพิมพ์ตัวอักษรดังกล่าว

คุณสามารถเปิดแป้นพิมพ์บนหน้าจอ

## แป้นพิมพ์ Qwerty, Azerty และ Cyrillic

ผังมาตรฐานของแป้นพิมพ์รีโมทคอนโทรลคือ Qwerty

### แป้นพิมพ์ Azerty

คุณสามารถตั้งค่าแป้นพิมพ์รีโมทคอนโทรลเป็น Azerty

ทั้งนี้ขึ้นอยู่กับภูมิภาคของคุณ โดยตัวอักษร Azerty

จะแสดงที่ด้านบนขวาของปุ่มที่เกี่ยวข้อง

ในการตั้งค่าแบบแป้นพิมพ์เป็น Azerty...

- 1 - กด  เลือก การตั้งค่าทั้งหมด แล้วกด **OK**
- 2 - เลือก ภูมิภาคและภาษา แล้วกด > (ขวา) เพื่อเข้าสู่เมนู
- 3 - เลือก แป้นพิมพ์รีโมทคอนโทรล และกด **OK**
- 4 - เลือก **AZERTY** หรือ **QWERTY** และกด **OK**
- 5 - กด < (ซ้าย) ซ้ายๆ หากจำเป็น เพื่อปิดเมนู



### แป้นพิมพ์ Cyrillic

คุณสามารถเปลี่ยนแป้นพิมพ์รีโมทคอนโทรลเป็นตัวอักษร

Cyrillic ได้ ทั้งนี้ขึ้นอยู่กับภูมิภาคของคุณ

ตัวอักษร Cyrillic จะแสดงที่ด้านบนขวาของปุ่มแป้นพิมพ์

ในการเขียนตัวอักษร Cyrillic...

- 1 - กด  บนรีโมทคอนโทรล
- 2 - กด  อีกครั้งเพื่อเปลี่ยนกลับไปยัง Qwerty

## การจับคู่รีโมทคอนโทรล

รีโมทคอนโทรลนี้จะใช้ความถี่วิทยุ (RF) ในการส่งคำสั่งไปยังทีวีของคุณ ไม่ต้องซีพียูที่ทีวีด้วย RF

ต่างจากรีโมทคอนโทรลที่ใช้สัญญาณอินฟราเรด

เพื่อให้รีโมทคอนโทรลสามารถสื่อสารกับทีวีได้

ทั้งทีวีและรีโมทคอนโทรลควรจับคู่กันและกัน (เชื่อมโยง)

หลังจากที่จับคู่แล้ว คุณจะไม่สามารถใช้รีโมทคอนโทรลในการควบคุมทีวีเครื่องอื่นได้อีก

### การจับคู่

เมื่อคุณเริ่มต้นการติดตั้งทีวีครั้งแรก

ทีวีจะแนะนำให้คุณกดปุ่ม **ตกลง** และเมื่อทำเช่นนี้

จะถือว่าการจับคู่เสร็จสิ้น หากทีวีไม่ตอบสนองต่อการกดปุ่มใดๆ

บนรีโมทคอนโทรล แสดงว่าการจับคู่ไม่สำเร็จ



### จับคู่อีกครั้ง

หากการจับคู่กับรีโมทคอนโทรลขาดหาย

คุณสามารถจับคู่ทีวีกับรีโมทคอนโทรลอีกครั้งได้

เมื่อต้องการเริ่มจับคู่...

- 1 - ที่ด้านหลังของทีวี ให้ยื่นด้านหน้าทีวีทางด้านขวากดปุ่มเปิด/ปิดของจอยสติค  เป็นเวลา 3 วินาที จะมีข้อความแจ้งว่าทีวีพร้อมสำหรับการจับคู่แล้ว

2 - กดปุ่มสี  (แดง) และ  (น้ำเงิน) พร้อมกัน 1 วินาที จะมีข้อความปรากฏขึ้นเมื่อการจับคู่เสร็จ

6.5

## เซนเซอร์ IR

รีโมทคอนโทรลของทีวีจะใช้ BT (Bluetooth)

ในการส่งคำสั่งไปยังทีวี ด้วย BT

คุณจะไม่จำเป็นต้องชี้รีโมทคอนโทรลเข้าหาทีวี

อย่างไรก็ตาม ทีวีก็สามารถรับคำสั่งจากรีโมทคอนโทรลที่ใช้ IR

(อินฟราเรด) ในการส่งคำสั่งได้ด้วย

หากคุณใช้รีโมทคอนโทรลในลักษณะดังกล่าว

โปรดตรวจสอบให้แน่ใจเสมอว่าคุณได้ชี้รีโมทคอนโทรลหา

เซนเซอร์อินฟราเรด ที่บริเวณด้านหน้าของทีวี

6.6

## แบตเตอรี่

หากทีวีไม่ตอบสนองต่อการกดปุ่มบนรีโมทคอนโทรล

แสดงว่าแบตเตอรี่อาจหมด

หากต้องการเปลี่ยนแบตเตอรี่

ให้เปิดฝาช่องใส่แบตเตอรี่ที่ด้านแป้นพิมพ์ของรีโมทคอนโทรล

- 1 - เลื่อนฝาครอบแบตเตอรี่ในทิศทางที่ลูกศรแสดง

2

-

เปลี่ยนแบตเตอรี่

เก่าออกและใส่แบตเตอรี่ชนิด **AAA-R03-1.5V** ใหม่จำนวน 2

ก้อน ตรวจสอบให้แน่ใจว่ามีการใส่ถูกต้องตามตำแหน่งขั้ว + และ

-

ใส่ฝาครอบแบตเตอรี่ให้เข้าที่และเลื่อนกลับจนกระทั่งมีเสียงคลิก

ถอดแบตเตอรี่ออกหากไม่ใช้รีโมทคอนโทรลเป็นเวลานาน

ทิ้งแบตเตอรี่เก่าของคุณอย่างปลอดภัยตามข้อกำหนดเมื่อหมดอายุการใช้งาน

สำหรับการใช้งาน

สำหรับข้อมูลเพิ่มเติม ใน **วิธีใช้**

ให้กดปุ่มสี  คำหลัก และค้นหา **หมดอายุการใช้งาน**

6.7

## การทำความสะอาด

รีโมทคอนโทรลทำด้วยวัสดุเคลือบผิวที่ทนต่อการขีดข่วน

ในการทำความสะอาดรีโมทคอนโทรล ให้ใช้ผ้านุ่มหมาดๆ

ห้ามใช้สาร เช่น แอลกอฮอล์ สารเคมี

หรือน้ำยาทำความสะอาดภายในบ้าน

ทำความสะอาดรีโมทคอนโทรล



# ช่อง

## 7.1

### ติดตั้งช่อง

สำหรับข้อมูลเพิ่มเติม ใน **วิธีใช้**  
ให้กดปุ่ม **—** คำหลัก และค้นหา **ช่อง**,  
การติดตั้งเสาอากาศ หรือ **ช่อง**, การติดตั้งเคเบิล

## 7.2

### รายการช่อง

#### เกี่ยวกับรายการช่อง

หลังการติดตั้งช่อง ช่องทั้งหมดจะปรากฏขึ้นในรายการช่อง  
จะแสดงช่องพร้อมชื่อและโลโก้ถ้ามีข้อมูลดังกล่าว

มีรายการช่องพร้อมช่องที่ติดตั้งไว้ทั้งหมด  
คุณสามารถกรองรายการนี้  
เพื่อให้แสดงเฉพาะช่องทีวีหรือวิทยุเท่านั้น

เมื่อเลือกรายการช่องไว้ ให้กดลูกศร **▲** (ขึ้น) หรือ **▼**  
(ลง) เพื่อเลือกช่อง แล้วกด **OK** เพื่อดูช่องที่เลือก

คุณสามารถ  
ถอนหาช่องในรายการดังกล่าวได้เมื่อใช้ปุ่ม **≡ +** หรือ **≡ -**

#### ไอคอนช่อง

หลังการอัปเดตช่องอัตโนมัติของรายการช่อง  
ช่องที่ค้นพบใหม่จะถูกทำเครื่องหมายด้วย **★** (ดาว)  
ถ้าคุณล๊อคช่อง จะถูกทำเครื่องหมายด้วย **🔒** (ล๊อค)  
3 ช่องที่ได้รับความนิยมที่สุดที่ผู้อื่นกำลังรับชมในขณะ  
นั้นถูกทำเครื่องหมายด้วย **1, 2** หรือ **3**

#### สถานีวิทยุ

หากมีการกระจายเสียงระบบดิจิทัล  
สถานีวิทยุดิจิทัลจะถูกติดตั้งระหว่างการติดตั้ง  
การเปลี่ยนช่องวิทยุทำเช่นเดียวกับการเปลี่ยนช่องทีวี  
โดยปกติการติดตั้งช่องเคเบิล (DVB-C)  
จะวางตำแหน่งสถานีวิทยุจากหมายเลขช่อง 1001 เป็นต้นไป

### เปิดรายการช่อง

ถัดจากรายการที่มีช่องทั้งหมด  
คุณสามารถเลือกรายการโปรดตัวใดตัวหนึ่งที่คุณสร้างขึ้น

ในการเปิดรายการช่องในปัจจุบัน...

- 1 - กด **tv** เพื่อเปลี่ยนเป็นทีวี
- 2 - กด **OK** เพื่อเปิด รายการสถานี
- 3 - กด **← BACK** เพื่อปิดรายการช่อง

ในการเลือกหนึ่งในรายการช่อง...

- 1 - ขณะเปิดรายการช่องบนหน้าจอ ให้กด **≡ OPTIONS**
- 2 - เลือก **เลือกรายการช่อง** แล้วกด **OK**
- 3 - ในเมนูรายการ ให้เลือกหนึ่งในช่องที่มี แล้วกด **OK**

หรือ คุณสามารถเลือกชื่อรายการที่ด้านบนของรายการช่อง  
แล้วกด **OK** เพื่อเปิดเมนูรายการ

### กรองรายการช่อง

คุณสามารถกรองรายการที่มีช่องทั้งหมด  
คุณสามารถตั้งรายการช่องเพื่อให้แสดงเฉพาะช่องทีวี  
สำหรับช่องเสาอากาศ / เคเบิล คุณสามารถตั้งรายการให้แสดง  
Free-to-Air หรือ ช่องที่มีสัญญาณรบกวน

ในการตั้งตัวกรองในรายการที่มีช่องทั้งหมด...

- 1 - กด **tv**
- 2 - กด **OK** เพื่อเปิด รายการสถานี
- 3 - กด **≡ OPTIONS**
- 4 - เลือก **เลือกรายการช่อง** แล้วกด **OK**

5

- เลือก **กรองช่องเสาอากาศ** หรือ  
**กรองช่องเคเบิล** ตามรายการที่คุณต้องการกรอง

6 - ในเมนู **ตัวเลือก**

เลือกตัวกรองที่คุณต้องการแล้วกด **OK** เพื่อเปิดใช้งาน ชื่อของตัว  
กรองปรากฏเป็นส่วนหนึ่งของชื่อรายการช่องด้านบนรายการช่อง

7 - กด **<** (ซ้าย) เพื่อกลับไปหนึ่งขั้น หรือกด **←** เพื่อปิดเมนู

### ค้นหาช่อง

คุณสามารถค้นหาช่องที่คุณต้องการในช่องที่มีในรายการจำนวน  
มาก

ทีวีสามารถค้นหาช่องภายในหนึ่งใน 2 รายการช่องหลัก ได้แก่  
รายการช่องเสาอากาศหรือเคเบิล

ในการค้นหาช่อง...

- 1 - กด **tv**
- 2 - กด **OK** เพื่อเปิด รายการสถานี
- 3 - กด **≡ OPTIONS**
- 4 - เลือก **เลือกรายการช่อง** แล้วกด **OK**

5

- เลือก **กรองช่องเสาอากาศ** หรือ  
**กรองช่องเคเบิล** แล้วกด **OK**

6 - เลือก **ค้นหาช่อง** แล้วกด **OK** เพื่อเปิดฟิลด์ข้อความ

คุณสามารถใช้แป้นพิมพ์รีโมทคอนโทรล (หากมี)

หรือแป้นพิมพ์บนหน้าจอเพื่อป้อนข้อความ

7 - ป้อนหมายเลข ชื่อ หรือบางส่วนของชื่อ

แล้วเลือก **ใช้** แล้วกด **OK**

ทีวีจะค้นหาช่องที่มีชื่อตรงกันในรายการที่คุณเลือก

ผลการค้นหาจะอยู่ในรายการ รายการช่อง -

ดูชื่อของรายการที่ด้านบน

ผลการค้นหาจะหายไปเมื่อคุณได้เลือกรายการช่องอื่น

หรือปิดรายการที่มีผลการค้นหา

## การดูช่อง

### ค้นหาช่อง

หากต้องการเริ่มดูทีวีช่องต่างๆ ให้กด **TV** ที่ทีวีจะนำไปยังช่องทีวีที่คุณดูล่าสุด

### การเปลี่ยนช่อง

หากต้องการเปลี่ยนช่องให้กด **≡ +** หรือ **≡ -** หากคุณทราบหมายเลขช่อง ให้พิมพ์หมายเลขด้วยปุ่มตัวเลข กด **OK** หลังจากป้อนหมายเลขแล้วเพื่อเปลี่ยนไปยังช่องนั้นทันที

### กำลังดูอยู่และถัดไป

ขณะที่คุณกำลังดูช่องทีวี คุณสามารถเลื่อนผ่านช่องอื่นๆ ที่เหลืออย่างรวดเร็วและดูว่ามีอะไรบ้าง กด **▲** (ขึ้น) หรือ **▼** (ลง) เพื่อเปิดรายการช่องแบบเลื่อน หากมีข้อมูล ที่วีจะแสดงชื่อโปรแกรมปัจจุบันและรายละเอียดตามด้วยชื่อของโปรแกรมถัดไปและรายละเอียด

### ช่องก่อนหน้า

หากต้องการสลับกลับไปยังช่องที่ดูไว้ก่อนหน้า ให้กด **← BACK**

## การล๊อคช่อง

### การล๊อคและปลดล๊อคช่อง

ในการป้องกันไม่ให้เด็กดูช่องใดช่องหนึ่ง คุณสามารถล๊อคช่องได้ ในการดูช่องที่ล๊อค คุณต้องใส่รหัส PIN ระบบป้องกันเด็ก 4 หลักก่อน ทั้งนี้ คุณไม่สามารถล๊อคโปรแกรมจากอุปกรณ์ที่เชื่อมต่อได้

ในการล๊อคช่อง...

- 1 - กด **TV**
  - 2 - กด **OK** เพื่อเปิด รายการสถานี ถ้าจำเป็น ให้เปลี่ยนรายการช่อง
  - 3 - เลือกช่องที่คุณต้องการล๊อค
  - 4 - กด **≡ OPTIONS** แล้วเลือก **ล๊อคช่อง** แล้วกด **OK**
  - 5 - ใส่รหัส PIN 4 หลัก ถ้าทีวีถาม
- ช่องที่ล๊อคจะกำกับด้วยเครื่องหมายกุญแจ **🔒** (ล๊อค)
- 6 - กด **◀** (ซ้าย) เพื่อกลับไปหนึ่งขั้น หรือกด **←** เพื่อปิดเมนู เพื่อปลดล๊อคช่อง...

- 1 - กด **TV**
- 2 - กด **OK** เพื่อเปิด รายการสถานี ถ้าจำเป็น ให้เปลี่ยนรายการช่อง
- 3 - เลือกช่องที่คุณต้องการปลดล๊อค
- 4 - กด **≡ OPTIONS** แล้วเลือก **ปลดล๊อคช่อง** แล้วกด **OK**
- 5 - ใส่รหัส PIN 4 หลัก ถ้าทีวีถาม
- 6 - กด **<** (ซ้าย) เพื่อกลับไปหนึ่งขั้น หรือกด **←** เพื่อปิดเมนู

ถ้าคุณล๊อค หรือปลดล๊อคช่องในรายการช่อง คุณต้องใส่รหัส PIN เพียงครั้งเดียวเท่านั้น จนกว่าคุณจะปิดรายการช่อง

สำหรับข้อมูลเพิ่มเติม ใน **วิธีใช้** ให้กดปุ่มสี **—** คำหลัก และค้นหา **ระบบป้องกันเด็ก** เพื่อดูข้อมูลเพิ่มเติม

## การจัดอันดับของผู้ปกครอง

หากต้องการป้องกันไม่ให้เด็กดูโปรแกรมที่ไม่เหมาะสมกับอายุ คุณสามารถใช้ ระดับอายุ ได้

ช่องดิจิตอลอาจมีการกำหนดระดับอายุสำหรับโปรแกรม เมื่อระดับอายุของโปรแกรมเท่ากับหรือมากกว่าอายุที่คุณตั้งไว้สำหรับลูกๆ ของคุณ โปรแกรมจะถูกล๊อค ในการดูโปรแกรมที่ล๊อคไว้ คุณต้องป้อนรหัส **การจัดอันดับของผู้ปกครอง** ก่อน ในการตั้งระดับอายุ...

- 1 - กด **⚙** เลือก **การตั้งค่าทั้งหมด** แล้วกด **OK**
- 2

- เลือก **ระบบป้องกันเด็ก >**

**การจัดอันดับของผู้ปกครอง** และกด **OK**

3 - ป้อนรหัสป้องกันเด็กที่เป็นตัวเลข 4 หลัก หากคุณยังไม่ได้ตั้งรหัส ให้คลิก **ตั้งรหัส** ใน **ระบบป้องกันเด็ก** ป้อนรหัสป้องกันเด็กที่เป็นตัวเลข 4 หลักและยืนยัน ถึงตอนนี้คุณก็สามารถตั้งระดับอายุได้

4 - กลับไปยัง **การจัดอันดับของผู้ปกครอง** ให้คลิกที่อายุและกด **OK**

5 - กด **<** (ซ้าย) ซ้ำๆ หากจำเป็น เพื่อปิดเมนู

ในการปิดระดับอายุของผู้ปกครอง ให้เลือก **ไม่มี** ใดๆก็ตาม ในบางประเทศ คุณจะต้องตั้งระดับอายุ

สำหรับสถานีถ่ายทอด/ผู้ให้บริการบางราย ที่วีจะล๊อคเฉพาะโปรแกรมที่มีระดับอายุสูงเท่านั้น ทั้งนี้จะมีการตั้งระดับอายุของผู้ปกครองสำหรับทุกช่อง

## ตัวเลือกช่อง

### เปิดตัวเลือก

ขณะที่ดูช่อง คุณสามารถตั้งค่าตัวเลือกบางอย่างได้

จะมีตัวเลือกบางตัวที่พร้อมใช้งาน ทั้งนี้ขึ้นอยู่กับประเภทช่องที่คุณกำลังดู (อะนาล็อกหรือดิจิตอล) หรือขึ้นอยู่กับการตั้งค่าทีวีที่คุณตั้งไว้

ในการเปิดเมนูตัวเลือก...

- 1 - ขณะดูช่อง ให้กด **≡ OPTIONS**
- 2 - กด **≡ OPTIONS** อีกครั้งเพื่อปิด

### คำบรรยาย

#### เปิด

ในการเปิด คำบรรยาย ให้กด **SUBTITLE**

คุณสามารถ **เปิด** หรือ **ปิด** คำบรรยายได้ หรือคุณสามารถเลือก **อัตโนมัติ**

#### อัตโนมัติ

ถ้าข้อมูลภาษาเป็นส่วนหนึ่งของการถ่ายทอดรายการทีวีดิจิตอล และรายการที่ถ่ายทอดไม่มีในภาษาของคุณ (ตั้งภาษาที่ทีวี) ที่วีจะสามารถแสดงบทบรรยายโดยอัตโนมัติในหนึ่งในภาษาที่คุณต้องการ หนึ่งในภาษาบทบรรยายนี้ต้องเป็นส่วนของการถ่ายทอด

คุณสามารถเล

เลือกภาษาบทบรรยายที่คุณต้องการใน **ภาษาคำบรรยาย**

## บทบรรยายจากข้อความ

หากคุณจูนช่องอะนาล็อก คุณจะต้องทำให้บทบรรยายพร้อมใช้งานสำหรับแต่ละช่องด้วยตนเอง

- 1 - เปลี่ยนไปที่ช่องและกด **TEXT** เพื่อเปิดข้อความ
- 2 - ใส่หมายเลขหน้าสำหรับคำบรรยาย โดยปกติมักจะเป็น **888**
- 3 - กด **TEXT** อีกครั้งเพื่อปิดข้อความ

หากคุณเลือก **เปิด** ไว้ในเมนูคำบรรยายขณะที่ดูช่องอะนาล็อกนี้ คำบรรยายจะปรากฏขึ้นในกรณีที่มี

หากต้องการทราบว่าช่องเป็นแบบอะนาล็อกหรือดิจิทัล ให้เปลี่ยนไปที่ช่องและเปิด **ข้อมูลช่อง** ใน **≡ OPTIONS**

## ภาษาบทบรรยาย

### ภาษาคำบรรยายที่ต้องการ

ช่องดิจิทัลสามารถแสดงภาษาบทบรรยายสำหรับโปรแกรมได้ถึงสามภาษา คุณสามารถตั้งค่าภาษาบทบรรยายหลักและรองได้ หากมีบทบรรยายในหนึ่งภาษาเหล่านี้ ที่เราจะทำการแสดงบทบรรยายที่คุณเลือก

ในการตั้งค่าภาษาบทบรรยายหลักและรอง...

- 1 - กด **⚙** เลือก **การตั้งค่าทั้งหมด** แล้วกด **OK**
- 2 - เลือก **ภูมิภาคและภาษา > ภาษา > คำบรรยายหลัก** หรือ **คำบรรยายรอง**
- 3 - เลือกภาษาที่คุณต้องการ แล้วกด **OK**
- 4 - กด **<** (ซ้าย) เพื่อกลับไปหนึ่งขั้น หรือกด **<** เพื่อปิดเมนู

### เลือกภาษาคำบรรยาย

หากไม่มีบทบรรยายในภาษาที่ต้องการ คุณสามารถเลือกบทบรรยายภาษาอื่นได้ในกรณีที่ มี ถ้าไม่มีภาษาคำบรรยาย คุณจะไม่สามารถเลือกตัวเลือกนี้ ในการเลือกภาษาบทบรรยายเมื่อไม่มีภาษาที่คุณต้องการ...

- 1 - กด **≡ OPTIONS**
- 2 - เลือก **ภาษาคำบรรยาย** แล้วเลือกภาษาหนึ่งเป็นคำบรรยายชั่วคราว

## ภาษาเสียงพากย์

### ภาษาเสียงพากย์ที่ต้องการ

รายการทีวีดิจิทัลสามารถให้ภาษาเสียงพากย์ต่างๆ (ภาษาพูด) สำหรับรายการหนึ่งๆ คุณสามารถตั้งค่าภาษาเสียงหลักและรองได้ หากมีเสียงในหนึ่งภาษาเหล่านี้อยู่ ที่เราจะเปลี่ยนไปใช้เสียงนี้

ในการตั้งภาษาเสียงพากย์หลักและรอง...

- 1 - กด **⚙** เลือก **การตั้งค่าทั้งหมด** แล้วกด **OK**
- 2 - เลือก **ภูมิภาคและภาษา** แล้วเลือก **ภาษา > เสียงหลัก** หรือ **เสียงรอง**
- 3 - เลือกภาษาที่คุณต้องการ แล้วกด **OK**

- 4 - กด **<** (ซ้าย) เพื่อกลับไปหนึ่งขั้น หรือกด **<** เพื่อปิดเมนู

## เลือกภาษาเสียงพากย์

หากไม่มีเสียงในภาษาที่ต้องการ คุณสามารถเลือกบทบรรยายภาษาอื่นได้ในกรณีที่ มี ถ้าไม่มีภาษาเสียงพากย์ คุณจะไม่สามารถเลือกตัวเลือกนี้ ในการเลือกภาษาบทบรรยายเมื่อไม่มีภาษาที่คุณต้องการ...

- 1 - กด **≡ OPTIONS**
- 2 - เลือก **ภาษาเสียงพากย์** แล้วเลือกหนึ่งภาษาเป็นเสียงพากย์ชั่วคราว

## Common Interface

หากคุณติดตั้ง CAM ในหนึ่งในช่อง Common Interface คุณจะสามารดูข้อมูล CAM และผู้ให้บริการ หรือทำการตั้งค่าที่เกี่ยวข้องกับ CAM

การดูข้อมูล CAM...

- 1 - กด **➡ SOURCES**
- 2 - คลิกประเภทช่องที่คุณกำลังใช้ CAM อยู่สำหรับรับชมรายการทีวี
- 3 - กด **≡ OPTIONS** และเลือก **Common Interface**
- 4 - เลือกช่อง Common Interface แล้วกด **>** (ขวา)
- 5 - เลือกผู้ให้บริการทีวีของ CAM แล้วกด **OK** หน้าจอต่อไปนี้จะมาจากผู้ให้บริการรายการทีวี

## HbbTV ในช่องนี้

หากต้องการหลีกเลี่ยงการเข้าใช้หน้า HbbTV เป็นบางช่อง คุณสามารถบล็อกหน้า HbbTV เฉพาะช่องนี้ได้

- 1 - จูนช่องที่คุณต้องการบล็อกหน้า HbbTV
- 2 - กด **≡ OPTIONS** และเลือก **HbbTV ในช่องนี้** แล้วกด **>** (ขวา)
- 3 - เลือก **ปิด** แล้วกด **OK**
- 4 - กด **<** (ซ้าย) เพื่อกลับไปหนึ่งขั้น หรือกด **<** **BACK** เพื่อปิดเมนู

การบล็อก HbbTV บนทีวีอย่างสิ้นเชิง...

- 1 - กด **⚙** เลือก **การตั้งค่าทั้งหมด** แล้วกด **OK**
- 2 - เลือก **การตั้งค่าทั่วไป > ขั้นสูง > HbbTV**
- 3 - เลือก **ปิด** แล้วกด **OK**
- 4 - กด **<** (ซ้าย) เพื่อกลับไปหนึ่งขั้น หรือกด **<** **BACK** เพื่อปิดเมนู

## ข้อมูลช่อง

คุณสามารถดูคุณสมบัติทางเทคนิคของบางช่อง เช่น ดิจิทัล หรืออนาล็อก ประเภทของเสียง ฯลฯ

การดูข้อมูลทางเทคนิคของช่อง...

- 1 - จูนไปที่ช่อง
- 2 - กด **≡ OPTIONS** เลือก **ข้อมูลช่อง** แล้วกด **OK**
- 3 - ในการปิดหน้าจอนี้ ให้กด **OK**

## โมโน / สเตอริโอ

คุณสามารถเปลี่ยนเสียงของช่องอะนาล็อกให้เป็นโมโนหรือสเตอริโอ

การเปลี่ยนเป็นโมโน หรือสเตอริโอ...

- 1 - จูนหาช่องอะนาล็อก
- 2 - กด **≡** **OPTIONS**  
เลือก **โมโน/สเตอริโอ** แล้วกด **>** (ขวา)
- 3 - เลือก **โมโน** หรือ **สเตอริโอ** แล้วกด **OK**
- 4 - กด **<** (ซ้าย) เพื่อกลับไปหนึ่งขั้น หรือกด **←** **BACK** เพื่อปิดเมนู

## การเลือกช่องภาพ

ช่องทีวีดิจิทัลสามารถส่งสัญญาณวิดีโอได้มากกว่าหนึ่งแบบ (การออกอากาศแบบมัลติพีด) ตำแหน่งกล้องหรือองศาในมุมมองที่แตกต่างกันในเหตุการณ์เดียวกัน หรือโปรแกรมทีวีอื่นๆ บนช่องทีวีช่องเดียว  
ทีวีจะแสดงข้อความหากมีช่องทีวีใดที่มีสัญญาณเหล่านี้

### คู่ I-II

หากสัญญาณเสียงมีภาษาเสียงพากย์สองภาษา แต่มีหนึ่งภาษาหรือทั้งคู่ไม่มีสัญลักษณ์บอกภาษา จะสามารถใช้งานตัวเลือกนี้ได้

## การเรียงลำดับช่องใหม่

คุณสามารถเปลี่ยนลำดับของช่องในรายการโปรดเท่านั้น (จัดลำดับใหม่)

การเปลี่ยนลำดับช่อง...

- 1 - เปิดรายการโปรดที่คุณต้องการจัดลำดับใหม่
- 2 - กด **≡** **OPTIONS** เลือก **จัดลำดับใหม่** แล้วกด **OK**
- 3 - ในรายการโปรด  
เลือกช่องที่คุณต้องการจัดลำดับใหม่แล้วกด **OK**
- 4 - ปุ่ม **^** (ขึ้น) หรือ **v** (ลง)  
จะเลื่อนช่องไปในตำแหน่งที่คุณต้องการ
- 5 - กด **OK** เพื่อยืนยันตำแหน่งใหม่
- 6 -  
คุณสามารถจัดลำดับช่องใหม่ด้วยวิธีนี้จนกว่าคุณจะปิดรายการโปรดด้วยปุ่ม **←** **BACK**

7.4

## ช่องโปรด

## เกี่ยวกับช่องโปรด

ในรายการช่องโปรด คุณสามารถรวบรวมช่องที่คุณชอบ

คุณสามารถสร้างรายการช่องโปรดที่ต่างกัน 4 รายการเพื่อการเปลี่ยนช่องด้วยรีโมทอย่างง่ายดาย  
คุณสามารถตั้งชื่อแต่ละรายการโปรดได้  
คุณสามารถจัดลำดับช่องได้ในรายการโปรดเท่านั้น

เมื่อเลือกรายการช่องโปรดไว้ให้กดลูกศร **^** (ขึ้น) หรือ **v** (ลง) เพื่อเลือกช่อง แล้วกด **OK** เพื่อดูช่องที่เลือก

คุณสามารถ

จูนหาช่องในรายการดังกล่าวได้เมื่อใช้ปุ่ม **≡** **+** หรือ **≡** **-**

## การสร้างรายการโปรด

ในการสร้างรายการช่องโปรด...

- 1 - กด **tv** เพื่อเปลี่ยนเป็นทีวี
- 2 - กด **OK** เพื่อเปิด รายการสถานี
- 3 - กด **≡** **OPTIONS**
- 4 - เลือก **สร้างรายการโปรด** แล้วกด **OK**
- 5 - ในรายการที่ด้านซ้าย  
ให้เลือกช่องที่คุณต้องการให้เป็นช่องโปรด แล้วกด **OK**  
ช่องจะเข้ามาอยู่ในรายการที่ด้านขวาตามลำดับที่คุณเพิ่มเข้ามา  
เพื่อเลิกทำ ให้เลือกช่องจากรายการที่ด้านซ้าย  
แล้วกด **OK** อีกครั้ง
- 6 - ถ้าจำเป็น คุณสามารถทำการเลือก  
และเพิ่มช่องเป็นช่องโปรด
- 7 - เพื่อเสร็จสิ้นการเพิ่มช่อง ให้กด **←** **BACK**

ทีวีจะขอให้คุณเปลี่ยนชื่อรายการโปรด

คุณสามารถใช้แป้นพิมพ์บนหน้าจอ  
หรือใช้แป้นพิมพ์ที่ด้านหลังของรีโมทคอนโทรล

- 1 - กด **←** **กลับ** เพื่อซ่อนแป้นพิมพ์บนหน้าจอ
- 2 - ใช้แป้นพิมพ์ที่ด้านหลังของรีโมทคอนโทรลเพื่อลบชื่อปัจจุบัน  
และใส่ชื่อใหม่
- 3 - เมื่อทำเสร็จแล้ว ให้หมุนรีโมทคอนโทรล  
แล้วเลือก **ปิด** แล้วกด **OK**

ทีวีจะเปลี่ยนเป็นรายการโปรดที่สร้างใหม่

คุณสามารถเพิ่มช่องจำนวนหนึ่งได้ในคราวเดียว  
หรือเริ่มรายการโปรดด้วยการทำสำเนารายการช่องทั้งหมด  
แล้วลบช่องที่คุณไม่ต้องการ

ช่องในรายการช่องจะถูกกำหนดหมายเลขใหม่

## การเพิ่มช่วงของช่อง

เพื่อเพิ่มช่วงของช่องที่ต่อเนื่องกันลงในรายการโปรดในครั้งเดียว  
คุณสามารถใช้เลือกช่วง

การเพิ่มช่วงของช่อง...

- 1 - เปิดรายการโปรดที่คุณต้องการเพิ่มช่วงของช่อง
- 2 - กด **≡** **OPTIONS** เลือก **เลือกช่วง** แล้วกด **OK**
- 3 - ที่รายการด้านซ้าย ให้เลือกช่องแรกของช่วงที่คุณต้องการเพิ่ม  
แล้วกด **OK**
- 4 - กด **v** (ลง) เพื่อเลือกช่องสุดท้ายของช่วงที่คุณต้องการเพิ่ม  
ช่องจะถูกทำเครื่องหมายที่ด้านซ้าย

5 - กด **OK** เพื่อเพิ่มช่วงของช่องนี้ แล้วกดยืนยัน  
คุณยังสามารถเริ่มสร้างรายการโปรดจากช่วงที่เลือก

## เปลี่ยนชื่อรายการโปรด

คุณสามารถเปลี่ยนชื่อรายการโปรดได้เท่านั้น  
การเปลี่ยนชื่อรายการโปรด...

- 1 - เปิดรายการโปรดที่คุณต้องการเปลี่ยนชื่อ
- 2 - กด **≡** **OPTIONS**  
เลือก **เปลี่ยนชื่อรายการโปรด** แล้วกด **OK**
- 3 - กด **←** **กลับ** เพื่อซ่อนเป็นฟิมพ์บนหน้าจอ
- 4 - ใช้แป้นพิมพ์ที่ด้านหลังของรีโมทคอนโทรลเพื่อลบชื่อปัจจุบัน  
และใส่ชื่อใหม่
- 5 - เมื่อทำเสร็จแล้ว ให้หมุนรีโมทคอนโทรล  
แล้วเลือก **ปิด** แล้วกด **OK**
- 6 - กด **←** **BACK** เพื่อปิดรายการช่อง

## การลบรายการโปรด

คุณสามารถลบรายการโปรดได้เท่านั้น  
การลบรายการโปรด...

- 1 - เปิดรายการโปรดที่คุณต้องการลบ
- 2 - กด **≡** **OPTIONS**  
แล้วเลือก **ลบรายการโปรด** แล้วกด **OK**
- 3 - ยืนยันเพื่อลบรายการ
- 4 - กด **←** **BACK** เพื่อปิดรายการช่อง

## การเรียงลำดับช่องใหม่

คุณสามารถเปลี่ยนลำดับของช่องในรายการโปรดเท่านั้น  
(จัดลำดับใหม่)

การเปลี่ยนลำดับช่อง...

- 1 - เปิดรายการโปรดที่คุณต้องการจัดลำดับใหม่
- 2 - กด **≡** **OPTIONS** เลือก **จัดลำดับใหม่** แล้วกด **OK**
- 3 - ในรายการโปรด  
เลือกช่องที่คุณต้องการจัดลำดับใหม่แล้วกด **OK**
- 4 - ปุ่ม **^** (ขึ้น) หรือ **v** (ลง)  
จะเลื่อนช่องไปไว้ในตำแหน่งที่คุณต้องการ
- 5 - กด **OK** เพื่อยืนยันตำแหน่งใหม่
- 6

-  
คุณสามารถจัดลำดับช่องใหม่ด้วยวิธีนี้จนกว่าคุณจะปิดรายการโปรดด้วยปุ่ม **←** **BACK**

7.5

## ข้อความ / เทเลเท็กซ์

### หน้าข้อความ

หากต้องการเปิดข้อความ/เทเลเท็กซ์ขณะที่คุณดูช่องทีวี ให้กด **TEXT**  
ในการปิดข้อความ ให้กด **TEXT** อีกครั้ง

### การเลือกหน้าข้อความ

หากต้องการเลือกหน้า...

- 1 - ป้อนหมายเลขหน้าด้วยปุ่มตัวเลข
- 2 - ใช้ปุ่มลูกศรในการเลื่อนดู
- 3 - กดปุ่มสีเพื่อเลือกหรือสลับตามด้านล่างของจอภาพ

### หน้าข้อความย่อย

หมายเลขหน้าข้อความอาจจะมีอีกหลายหน้าย่อยได้  
หมายเลขหน้าย่อยจะปรากฏขึ้นบนแถบถัดจากหมายเลขหน้าหลัก  
หากต้องการเลือกหน้าย่อย ให้กด **<** หรือ **>**

### T.O.P. หน้าข้อความ

บางสถานีถ่ายทอดนำเสนอข้อความแบบ T.O.P. ข้อความ  
เพื่อเปิดข้อความแบบ T.O.P. หน้าข้อความภายในข้อความ ให้กด **≡** **OPTIONS** และเลือก **T.O.P.** โดยรวม

### หน้ารายการโปรด

ทีวีจะทำรายการหน้าข้อความล่าสุดที่คุณได้เปิดไว้ 10 หน้า คุณสามารถเปิดหน้าดังกล่าวอีกครั้งได้อย่างง่ายดายในคอลัมน์หน้าข้อความรายการโปรด

- 1 - ในข้อความ เลือกเครื่องหมายดาวทางมุมบนซ้ายของหน้าจอ  
เพื่อแสดงคอลัมน์ของหน้ารายการโปรด
- 2 - กด **v** (ลง) หรือ **^** (ขึ้น)  
เพื่อเลือกหมายเลขหน้าและกด **OK** เพื่อเปิดหน้า  
คุณสามารถลบรายการด้วยตัวเลือก **ลบหน้าโปรด**

### การค้นหาข้อความ

คุณสามารถเลือกคำและสแกนหาคำดังกล่าวที่มีทั้งหมด

- 1 - เปิดหน้าข้อความและกด **ตกลง**
- 2 - เลือกคำหรือตัวเลขด้วยปุ่มลูกศร
- 3 - กด **OK** อีกครั้ง  
เพื่อข้ามไปยังคำหรือตัวเลขนี้ในตำแหน่งถัดไปในทันที
- 4 - กด **OK** อีกครั้ง เพื่อข้ามไปยังคำที่อยู่ถัดไปอีก
- 5 - หากต้องการหยุดการค้นหา ให้กด **^** (ขึ้น)  
จนกว่าจะไม่ได้เลือกคำใดๆ

### ข้อความจากอุปกรณ์เชื่อมต่อ

อุปกรณ์บางชนิดที่รับช่องทีวีก็อาจจะมีข้อความได้  
หากต้องการเปิดข้อความจากอุปกรณ์ที่เชื่อมต่อ...

- 1 - กด **≡** **SOURCES** เลือกอุปกรณ์และกด **OK**
- 2 - ในระหว่างที่ดูช่องบนอุปกรณ์ ให้กด **≡** **OPTIONS** เลือก **แสดงปุ่มอุปกรณ์** และเลือกปุ่ม **≡** และกด **OK**
- 3 - กด **←** **BACK** เพื่อซ่อนปุ่มอุปกรณ์
- 4 - ในการปิดข้อความ ให้กด **←** **BACK** อีกครั้ง

### ข้อความดิจิทัล (เฉพาะสหราชอาณาจักรเท่านั้น)

สถานีถ่ายทอดดิจิทัลบางสถานีจะมีข้อความดิจิทัลโดยเฉพาะหรือบริการอินเตอร์แอคทีฟบนช่องทีวีดิจิทัล  
ซึ่งรวมถึงข้อความปกติ โดยใช้ปุ่มหมายเลข ปุ่มสี และปุ่มลูกศร

เพื่อเลือกและเลื่อนดู

ในการปิดข้อความ ให้กด ← **BACK** อีกครั้ง

## ตัวเลือกข้อความ

ในข้อความ/เทเลเท็กซ์ ให้กด ≡ **OPTIONS**  
เพื่อเลือกตัวเลือกต่อไป...

### • แชนแนล

เพื่อหยุดการหมุนเวียนของหน้าย่อยอัตโนมัติ

### • สองจอภาพ / เต็มจอ

เพื่อแสดงช่องทีวีและข้อความควบคู่กันไป

### • T.O.P. โดยรวม

เพื่อเปิดข้อความแบบ T.O.P. ข้อความ

### • ขยาย

เพื่อขยายหน้าข้อความเพื่อการอ่านที่สะดวกสบาย

### • เผย

เพื่อยกเลิกการซ่อนข้อมูลในหน้าที่ซ่อนไว้

### • หน้าย่อยวงจร

หากต้องการรวนดูหน้าย่อยเมื่อมีหน้าย่อย

### • ภาษา

เพื่อเปลี่ยนกลุ่มตัวอักษรที่ข้อความใช้ในการแสดงอย่างถูกต้อง

### • ข้อความ 2.5

เพื่อเปิดใช้งานข้อความ 2.5

เพื่อให้สีจำนวนมากกว่าและให้ภาพกราฟิกที่ดีกว่า

## ตั้งค่าข้อความ

### ภาษาข้อความ

การถ่ายทอดสัญญาณทีวีดิจิทัลบางประเภทมีข้อความภาษาต่างๆ มากมาย

หากต้องการตั้งภาษาหลักและรองของข้อความ...

1 - กด **⚙** เลือก **การตั้งค่าทั้งหมด** แล้วกด **OK**

2 - เลือก **ภูมิภาคและภาษา** แล้วกด **>** (ขวา) เพื่อเข้าสู่เมนู 3

- เลือก **ภาษา > เทเลเท็กซ์หลัก** หรือ

**เทเลเท็กซ์รอง** และกด **OK**

4 - เลือกภาษาข้อความที่ต้องการ

5 - กด **<** (ซ้าย) ซ้ำๆ หากจำเป็น เพื่อปิดเมนู

### ข้อความ 2.5

หากมี ข้อความ 2.5

จะให้สีจำนวนมากกว่าและให้ภาพกราฟิกที่ดีกว่า ข้อความ 2.5 จะถูกเปิดใช้งานตามการตั้งค่ามาตรฐานจากโรงงาน

ในการปิดข้อความ 2.5...

1 - กด **TEXT**

2 - เมื่อข้อความ/เทเลเท็กซ์ ปรากฏบนหน้าจอ ให้กด **≡** **OPTIONS**

3 - เลือก **เทเลเท็กซ์ 2.5 > ปิด**

4 - กด **<** (ซ้าย) ซ้ำๆ หากจำเป็น เพื่อปิดเมนู

7.6

## อินเตอร์แอคทีฟทีวี

### เกี่ยวกับ iTV

ด้วยอินเตอร์แอคทีฟทีวี สถานีถ่ายทอดดิจิทัลบางสถานีผนวกโปรแกรมทีวีปกติเข้ากับหน้าข้อมูลหรือความบันเทิง ในบางหน้า คุณสามารถตอบสนองกับโปรแกรมหรือการโหวต ทำการเลือกซื้อแบบออนไลน์หรือชำระเงินสำหรับโปรแกรมแบบ Video-On-Demand ได้

### HbbTV, MHEG, ...

สถานีถ่ายทอดใช้ระบบทีวีอินเตอร์แอคทีฟต่างๆ: HbbTV (Hybrid Broadcast Broadband TV) หรือ iTV (Interactive TV - MHEG) ในบางครั้ง

อินเตอร์แอคทีฟทีวีจะถูกเรียกว่าข้อความดิจิทัลหรือปุ่มสีแดง (Red Button) โดยแต่ละระบบจะแตกต่างกันอย่างชัดเจน

เข้าชมเว็บไซต์อินเตอร์เน็ตของสถานีถ่ายทอดสำหรับข้อมูลเพิ่มเติม

### สิ่งที่คุณต้องมี

อินเตอร์แอคทีฟทีวีจะมีอยู่ในช่องทีวีดิจิทัลเท่านั้น เพื่อให้คุณได้เพลิดเพลินกับคุณประโยชน์ของอินเตอร์แอคทีฟทีวีอย่างเต็มที่ คุณจำเป็นต้องเชื่อมต่ออินเตอร์เน็ตแบบความเร็วสูง (บรอดแบนด์) เข้ากับทีวี

### HbbTV

หากช่องทีวีมีหน้า HbbTV คุณต้องเปิด HbbTV ในการตั้งค่าทีวีก่อนเพื่อดูหน้านี้ได้

1 - กด **⚙** เลือก **การตั้งค่าทั้งหมด** แล้วกด **OK**

2 - เลือก **การตั้งค่าทั่วไป > ขั้นสูง > HbbTV** แล้วกด **OK**

3 - เลือก **เปิด**

4 - กด **<** (ซ้าย) ซ้ำๆ หากจำเป็น เพื่อปิดเมนู

หากต้องการหลีกเลี่ยงการเข้าใช้หน้า HbbTV เป็นบางช่อง คุณสามารถบล็อกหน้า HbbTV เฉพาะช่องนี้ได้

1 - จูนช่องที่คุณต้องการบล็อกหน้า HbbTV

2 - กด **≡** **OPTIONS** และคลิก **HbbTV** ในช่องนี้

3 - เลือก **ปิด**

### ใช้ iTV

#### การเปิดหน้า iTV

ช่องส่วนใหญ่ที่นำเสนอ HbbTV หรือ iTV

จะเชิญชวนให้คุณกดปุ่มสีแดง (แดง) หรือปุ่ม **OK** เพื่อเปิดโปรแกรมอินเตอร์แอคทีฟ

#### การเลื่อนดูหน้า iTV

คุณสามารถใช้ปุ่มลูกศรและปุ่มสี ปุ่มตัวเลขและปุ่ม **←** **BACK** เพื่อเลื่อนดูหน้า iTV

คุณสามารถใช้ปุ่ม **▶** (เล่น), **||** (หยุดชั่วคราว) และ **■** (หยุด) เพื่อดูวิดีโอในหน้า iTV

ข้อความดิจิทัล (เฉพาะสหราชอาณาจักรเท่านั้น)

ในการเปิดข้อความดิจิทัล ให้กด **TEXT** ในการปิดข้อความ  
ให้กด ← **BACK** อีกครั้ง

### **การปิดหน้า iTV**

หน้า iTV ส่วนใหญ่จะบอกคุณว่าปุ่มใด ที่ใช้ในการปิด  
ในการบังคับให้หน้า iTV ปิด ให้เปลี่ยนเป็นช่องที่ว่างไป และกด  
← **BACK**



# TV Guide (คู่มือทีวี)

8.1

## สิ่งที่คุณต้องรู้

ด้วยคู่มือทีวี คุณสามารถดูรายการของโปรแกรมทีวีปัจจุบันและตารางการออกอากาศของช่องของคุณได้ ขึ้นอยู่กับว่าข้อมูลคู่มือทีวี (ข้อมูล) มาจากที่ใด ช่องอะนาล็อกและช่องดิจิตอล หรือเฉพาะช่องดิจิตอลจะปรากฏขึ้น บางช่องอาจไม่มีข้อมูลคู่มือทีวี

ทีวีสามารถรวบรวมข้อมูลคู่มือทีวีสำหรับช่องที่ติดตั้งไว้บนทีวีได้ ทีวีจะไม่สามารถรวบรวมข้อมูลคู่มือทีวีสำหรับช่องที่มีการรับชมจากเครื่องรับสัญญาณดิจิตอลหรือเครื่องถอดรหัสได้

8.2

## ข้อมูลคู่มือทีวี

คู่มือทีวีจะรับข้อมูลจากสถานีถ่ายทอด หรือจากอินเทอร์เน็ต ในบางภูมิภาคและสำหรับบางช่อง อาจไม่มีข้อมูลคู่มือทีวี ทีวีสามารถรวบรวมข้อมูลคู่มือทีวีสำหรับช่องที่ติดตั้งไว้บนทีวีได้ ทีวีจะไม่สามารถรวบรวมข้อมูลคู่มือทีวีสำหรับช่องที่มีการรับชมจากเครื่องรับสัญญาณดิจิตอลหรือเครื่องถอดรหัสได้

ทีวีมาพร้อมกับข้อมูลที่ตั้งค่าเป็น **จากสถานีถ่ายทอด**

หากข้อมูลคู่มือทีวีมาจากอินเทอร์เน็ต คู่มือทีวีจะสามารถแสดงรายการช่องอะนาล็อกถัดจากช่องดิจิตอล นอกจากนี้ เมนูคู่มือทีวีจะแสดงหน้าจอขนาดเล็กรวมช่องปัจจุบัน

### จากอินเทอร์เน็ต

หากทีวีเชื่อมต่อกับอินเทอร์เน็ต คุณสามารถตั้งให้ทีวีรับข้อมูลคู่มือทีวีจากอินเทอร์เน็ตได้

ในการตั้งค่าข้อมูลคู่มือทีวี...

- 1 - กด **☼** เลือก **การตั้งค่าทั้งหมด** แล้วกด **OK**
- 2 - เลือก **การตั้งค่าทั่วไป** แล้วกด **>** (ขวา) เพื่อเข้าสู่เมนู
- 3 - เลือก **ขั้นสูง > คู่มือทีวี > จากอินเทอร์เน็ต** แล้วกด **OK**
- 4 - กด **<** (ซ้าย) ซ้ำๆ หากจำเป็น เพื่อปิดเมนู

### การบันทึกที่หายไป

เมื่อบันทึกบางรายการดูเหมือนหายไปจากรายการการบันทึก ข้อมูลคู่มือทีวี (ข้อมูล) อาจเปลี่ยนไป การบันทึกที่ได้ดำเนินการโดยการตั้งค่า

### จากสถานีถ่ายทอด

จะไม่ปรากฏในรายการหากคุณเปลี่ยนการตั้งค่าเป็น **จากอินเทอร์เน็ต** หรือกลับกัน ทั้งนี้ทีวีอาจถูกเปลี่ยนเป็น **จากอินเทอร์เน็ต** โดยอัตโนมัติ

หากต้องการทำให้การบันทึกพร้อมใช้งานในรายการการบันทึก ให้เปลี่ยนการตั้งค่าที่เลือกไว้เมื่อทำการบันทึก

8.3

# การใช้คู่มือทีวี

## เปิดคู่มือทีวี

หากต้องการเปิดคู่มือทีวี ให้กด **≡ TV GUIDE** คู่มือทีวีจะแสดงช่องของตัวปรับสัญญาณที่เลือก

กด **≡ TV GUIDE** อีกครั้งเพื่อปิด

ครั้งแรกที่คุณเปิดคู่มือทีวี ทีวีจะสแกนช่องทีวีทั้งหมดเพื่อหาข้อมูลโปรแกรม ซึ่งอาจใช้เวลาสองถึงสามนาที ข้อมูลของคู่มือทีวีจะถูกจัดเก็บไว้บนทีวี

## จนโปรแกรม

จากคู่มือทีวี คุณสามารถเปลี่ยนไปดูโปรแกรมปัจจุบันได้

หากต้องการเปลี่ยนไปดูโปรแกรม (ช่อง) เลือกโปรแกรมและกด **ตกลง**

### ดูรายละเอียดโปรแกรม

หากต้องการดูรายละเอียดของโปรแกรมที่เลือก...

- 1 - กด **ⓘ INFO**
- 2 - กด **← BACK** เพื่อปิด

## เปลี่ยนวัน

คู่มือทีวีสามารถแสดงกำหนดการฉายโปรแกรมในวันต่อๆ ไปได้ (สูงสุด 8 วัน)

กดปุ่มสี **■** วัน และเลือกวันที่คุณต้องการ

## ตั้งการเตือน

คุณสามารถตั้งตัวเตือนสำหรับโปรแกรมได้ ข้อความจะแจ้งเตือนคุณเมื่อเริ่มโปรแกรม คุณสามารถเปลี่ยนไปดูโปรแกรมนี้ได้ทันที

ในคู่มือทีวี โปรแกรมที่มีการแจ้งเตือนจะมีสัญลักษณ์ **🔔** (นาฬิกา)

หากต้องการตั้งตัวเตือน...

- 1 - กด **≡ TV GUIDE** และเลือกโปรแกรมที่จะฉาย
- 2 - กด **≡ OPTIONS**
- 3 - เลือก **ตั้งการเตือน** แล้วกด **OK**
- 4 - กด **← BACK** เพื่อปิดเมนู

หากต้องการลบการเตือน...

- 1 - กด **≡ TV GUIDE** แล้วเลือกโปรแกรมที่มีตัวเตือน
- 2 - กด **≡ OPTIONS**
- 3 - เลือก **ลบการเตือน** แล้วกด **OK**
- 4 - กด **← BACK** เพื่อปิดเมนู

---

## ค้นหาตามประเภท

หากมีข้อมูลอยู่

คุณสามารถค้นหากำหนดการโปรแกรมได้ตามประเภท เช่น ภาพยนตร์ กีฬา ฯลฯ

หากต้องการค้นหาโปรแกรมตามประเภท...

- 1 - กด **TV GUIDE**
  - 2 - กด **OPTIONS**
  - 3 - เลือก **ค้นหาตามประเภท** แล้วกด **OK**
  - 4 - เลือกประเภทที่คุณต้องการ แล้วกด **OK**
- รายการพร้อมโปรแกรมที่พบจะปรากฏขึ้น
- 5

-  
คุณสามารถตั้งการเตือนหรือกำหนดเวลาการบันทึกบนโปรแกรมที่เลือกได้

- 6 - กด **← BACK** เพื่อปิดเมนู

---

## รายการการเตือน

คุณสามารถดูรายการการเตือนที่ได้ตั้งไว้

รายการการเตือน

หากต้องการเปิดรายการการเตือน...

- 1 - กด **TV GUIDE**
  - 2 - กดปุ่มสี **■ การบันทึก**
  - 3 - ที่ด้านบนสุดของหน้าจอ ให้เลือก **๒ ตารางที่กำหนด** และกด **OK**
  - 4 - ในรายการการบันทึกและการเตือนตามกำหนด ให้เลือกแท็บ **การเตือน** แล้วกด **OK** เพื่อดูเฉพาะการเตือน
  - 5 - กดปุ่มสี **■ ลบ** เพื่อลบการเตือนที่เลือก
- กดปุ่มสี **■ บันทึก** เพื่อบันทึกโปรแกรมที่เลือก
- 6 - กด **← BACK** เพื่อปิดเมนู

---

## ตั้งการบันทึก

คุณสามารถตั้งการบันทึกได้ในคู่มือ\*

ในคู่มือทีวี โปรแกรมที่กำหนดให้บันทึกจะมีเครื่องหมาย **๒**

หากต้องการดูรายการการบันทึก ให้กด **■ การบันทึก**

โปรแกรมที่กำหนด

ให้บันทึกจะมีเครื่องหมาย **●**

(จุดสีแดง) ที่ด้านหน้าของชื่อโปรแกรม

หากต้องการบันทึกโปรแกรม...

- 1 - กด **TV GUIDE** แล้วเลือกโปรแกรมในอนาคตหรือโปรแกรมที่กำลังฉาย
- 2 - กดปุ่มสี **■ บันทึก**
- 3 - กด **← BACK** เพื่อปิดเมนู

หากต้องการยกเลิกการบันทึก...

- 1 - กด **TV GUIDE** และเลือกโปรแกรมที่กำหนดไว้สำหรับบันทึก
- 2 - กดปุ่มสี **■ ลบการบันทึก**
- 3 - กด **← BACK** เพื่อปิดเมนู

\*

เลือกบท

การหยุดที่วีซีดีรวมและการบันทึก เพื่อดูข้อมูลเพิ่มเติม

# การบันทึกและหยุดที่ วีซัวร์

9.1

## การบันทึก

### สิ่งที่คุณต้องมี

คุณสามารถบันทึกการถ่ายทอดที่วีดิทัศน์และดูในภายหลังได้

ในการบันทึกโปรแกรมทีวี คุณต้องมี...

- ฮาร์ดไดรฟ์ USB ที่เชื่อมต่อซึ่งได้รับการฟอร์แมตบนทีวีเครื่องนี้
- ติดตั้งช่องที่วีดิทัศน์บนทีวีเครื่องนี้
- รับข้อมูลช่องสำหรับคู่มือทีวีบนหน้าจอ
- การตั้งค่าพิกษาทีวีที่เชื่อมต่อได้

หากคุณรีเซ็ตนาฬิกาทีวีด้วยตนเอง การบันทึกอาจล้มเหลว

คุณไม่สามารถบันทึกได้เมื่อคุณใช้ การหยุดที่วีซัวร์

ภายใต้การบังคับใช้กฎหมายลิขสิทธิ์ ผู้ให้บริการ DVB บางรายสามารถนำข้อจำกัดอื่นมาใช้โดยอยู่ภายใต้เทคโนโลยี DRM (การจัดการลิขสิทธิ์ดิจิทัล) อาจมีการจำกัดการอนุญาตให้บันทึกและจำนวนการรับชมในกรณีที่มีการถ่ายทอดช่องที่ได้รับการป้องกัน ไม่อนุญาตให้มีการบันทึกใดๆ ทั้งสิ้น ในกรณีที่มีการพยายามบันทึกการถ่ายทอดที่ได้รับการป้องกัน หรือเล่นซ้ำการบันทึกที่หมดอายุแล้ว ข้อความแสดงข้อผิดพลาดจะปรากฏขึ้น

สำหรับข้อมูลเพิ่มเติมเกี่ยวกับการติดตั้งฮาร์ดไดรฟ์ USB ใน ทีวี ให้กดปุ่ม **—** คำหลัก และค้นหา ฮาร์ด ไดรฟ์ USB, การติดตั้ง

## บันทึกโปรแกรม

### บันทึกทันที

ในการบันทึกโปรแกรมที่คุณกำลังดูอยู่ขณะนี้ ให้กด **●** (บันทึก) บนรีโมทคอนโทรล การบันทึกจะเริ่มทันที

ในการเลิกบันทึก ให้กด **■** (หยุด)

เมื่อมีข้อมูลคู่มือทีวี โปรแกรมที่คุณกำลังดูอยู่จะถูกบันทึกตั้งแต่ออนที่ที่คุณกดปุ่มบันทึกจนถึงตอนจบของโปรแกรม หากไม่มีข้อมูลคู่มือทีวี การบันทึกจะมีอายุเพียง 30 นาที

คุณสามารถปรับเวลาสิ้นสุดการบันทึกได้ในรายการของ รายการบันทึก

### ตั้งเวลาบันทึก

คุณสามารถตั้งกำหนดการการบันทึกสำหรับโปรแกรมที่กำลังจะมาถึงของวันนี้ หรืออีกไม่กี่วันถัดไปได้ (สูงสุด 8 วัน) ที่วีจะ ใช้ข้อมูลจากคู่มือทีวีเพื่อเริ่มและสิ้นสุดการบันทึก

หากต้องการบันทึกโปรแกรม...

- 1 - กด **≡ TV GUIDE**
- 2 - ในคู่มือทีวี

- ให้เลือกช่องและโปรแกรมที่คุณต้องการบันทึก กด **>** (ขวา) หรือ **<** (ซ้าย) เพื่อเลื่อนดูโปรแกรมต่างๆ ของช่อง ใช้ปุ่ม **—** วัน และเลือกวันที่คุณต้องการ
- 3 - เมื่อโปรแกรมถูกไฮไลต์ ให้กดปุ่ม **—** บันทึก โปรแกรมจะตั้งเวลาสำหรับการบันทึก ค่าเตือนจะปรากฏโดยอัตโนมัติเมื่อมีการตั้งเวลาการบันทึกขึ้น หากคุณวางแผนที่จะบันทึกโปรแกรมเมื่อคุณไม่อยู่ โปรดอย่าลืมให้ทีวีอยู่ในโหมดสแตนด์บายและเปิดฮาร์ดไดรฟ์ USB ไว้
- 4 - ที่วีจะเพิ่มช่วงเวลาระยะหนึ่งเมื่อสิ้นสุดโปรแกรม คุณสามารถปรับช่วงเวลานี้ได้ด้วย ช่วงเวลาจบอัตโนมัติ
- 5 - กด **← BACK** เพื่อปิดเมนู

### รายการการบันทึก

คุณสามารถดูและจัดการรายการบันทึกของคุณได้ในรายการของ รายการบันทึก ถัดจากรายการของรายการบันทึก จะมีรายการแยกต่างหากของรายการบันทึกและการเตือนตามกำหนด

ในการเปิดรายการของรายการบันทึก...

- 1 - กด **≡ TV GUIDE**
- 2 - กดปุ่ม **—** การบันทึก
- 3 - ในรายการของรายการบันทึก ให้เลือกแท็บ **ใหม่ รับชมแล้ว** หรือ **หมดอายุแล้ว** กด **OK** เพื่อกรองการดูของคุณ
- 4 - ด้วยรายการบันทึกที่เลือกไว้ในรายการ คุณสามารถลบรายการบันทึกด้วยปุ่ม **—** ลบออก หรือหยุดการบันทึกที่กำลังดำเนินอยู่ด้วยปุ่ม **—** หยุดการบันทึก คุณสามารถเปลี่ยนชื่อรายการบันทึกด้วยปุ่ม **—** เปลี่ยนชื่อ
- 5 - กด **← BACK** เพื่อปิดเมนู

สถานีถ่ายทอดสามารถจำกัดจำนวนวันที่สามารถรับชมรายการที่บันทึกไว้ เมื่อระยะเวลาทั้งหมดลง

รายการบันทึกจะถูกทำเครื่องหมายว่าหมดอายุ โดยการบันทึกในรายการจะแสดงจำนวนวันที่ก่อนที่จะ หมดอายุ

เมื่อการบันทึกตามกำหนดถูกป้องกันไว้โดยสถานีถ่ายทอดหรือเมื่อการถ่ายทอดถูกขัดจังหวะ การบันทึกดังกล่าวจะถูกทำเครื่องหมายว่า **Failed (ล้มเหลว)**

### ความขัดแย้งในการบันทึก

เมื่อรายการบันทึกที่กำหนดไว้สองรายการมีเวลาซ้อนกัน

จะเกิดความขัดแย้งในการบันทึก

ในการแก้ไขความขัดแย้งในการบันทึก คุณสามารถปรับเวลาเริ่มต้นและสิ้นสุดของรายการบันทึกที่กำหนดไว้หนึ่งรายการหรือทั้งสองรายการ

ในการปรับเวลาเริ่มต้นและสิ้นสุดของรายการบันทึกที่กำหนดเวลาไว้...

- 1 - กด **≡ TV GUIDE**
- 2 - กดปุ่ม **—** การบันทึก
- 3 - ที่ด้านบนสุดของหน้าจอ ให้เลือก **๒ ตารางที่กำหนด** และกด **OK**
- 4 - ในรายการของรายการบันทึกและการเตือนตามกำหนด ให้เลือกแท็บ **รายการบันทึก** แล้วกด **OK** เพื่อดูเฉพาะรายการบันทึกตามกำหนด

- เลือกการบันทึกตามกำหนดที่ขัดแย้งกับการบันทึกตามกำหนดอีกรายการ แล้วกดปุ่มสี **— ปรับเวลา**
- 6 - เลือกเวลาเริ่มต้นและสิ้นสุด และเปลี่ยนเวลาด้วยปุ่ม **^** (ขึ้น) หรือ **v** (ลง) เลือก **ใช้** แล้วกด **OK**
- 7 - กด **← BACK** เพื่อปิดเมนู

## ช่วงเวลาจบอัตโนมัติ

คุณสามารถตั้งค่าช่วงเวลาที่จะเพิ่มโดยอัตโนมัติเมื่อสิ้นสุดการบันทึกตามกำหนดแต่ละรายการ

ในการตั้งค่าช่วงเวลาจบอัตโนมัติ...

1 - กด **≡ TV GUIDE**

2

- กด **≡ OPTIONS** และเลือก

**ช่วงเวลาจบอัตโนมัติ** แล้วกด **OK**

3 - กด **^** (ขึ้น)

หรือ **v** (ลง) แล้วกด **OK**

เพื่อตั้งค่าช่วงเวลาที่จะเพิ่มในการบันทึกโดยอัตโนมัติ

คุณสามารถเพิ่มเวลาในการบันทึกได้สูงสุด 45 นาที

4 - กด **← BACK** เพื่อปิดเมนู

## การบันทึกแบบกำหนดเอง

คุณสามารถตั้งเวลาบันทึกที่ไม่เชื่อมโยงกับโปรแกรมทีวี

คุณต้องตั้งค่าประเภทอุปกรณ์รับสัญญาณ ช่อง

และเวลาเริ่มต้นและสิ้นสุดด้วยตัวเอง

ในการตั้งเวลาบันทึกด้วยตนเอง...

1 - กด **≡ TV GUIDE**

2 - กดปุ่มสี **— การบันทึก**

3 - ที่ด้านบนสุดของหน้าจอ

ให้เลือก **๒ ตารางที่กำหนด** และกด **OK**

4 - กด **≡ OPTIONS** เลือก **กำหนดการ** แล้วกด **OK**

5 - เลือกอุปกรณ์รับสัญญาณที่คุณต้องการบันทึก แล้วกด **OK**

6 - เลือกช่องที่จะบันทึก แล้วกด **OK**

7 - เลือกวันในการบันทึก แล้วกด **OK**

8 - ตั้งค่าเวลาเริ่มต้นและสิ้นสุดของการบันทึก เลือกปุ่ม

และใช้ปุ่ม **^** (ขึ้น) หรือ **v** (ลง) เพื่อตั้งค่าชั่วโมงและนาที

9

- เลือก **กำหนดการ** แล้วกด **OK**

เพื่อกำหนดการบันทึกแบบกำหนดเอง

รายการบันทึกจะปรากฏในรายการของรายการบันทึกและการเตือนตามกำหนด

## ดูการบันทึก

ในการดูการบันทึก

1 - กด **≡ TV GUIDE**

2 - กดปุ่มสี **— การบันทึก**

3 - ในรายการของรายการบันทึก เลือกการบันทึกที่คุณต้องการ แล้วกด **OK** เพื่อเริ่มดู

4

- คุณสามารถใช้ปุ่ม **||** (หยุดชั่วคราว), **▶** (เล่น), **◀**

(ย้อนกลับ), **▶▶** (เดินหน้าอย่างรวดเร็ว) หรือ **■** (หยุด)

5 - ในการเปลี่ยนกลับไปดูทีวี ให้กด **TV EXIT**

9.2

## Pause TV

### สิ่งที่คุณต้องมี

คุณสามารถหยุดการถ่ายทอดทีวีดิจิทัลชั่วคราวและกลับมาดูต่อในภายหลัง

ในการหยุดโปรแกรมทีวีชั่วคราว คุณต้องมี...

- ฮาร์ดไดรฟ์ USB ที่เชื่อมต่อซึ่งได้รับการฟอร์แมตบนทีวีเครื่องนี้
- ติดตั้งช่องทีวีดิจิทัลบนทีวีเครื่องนี้
- รับข้อมูลช่องสำหรับคู่มือทีวีบนหน้าจอ

เมื่อเชื่อมต่อและฟอร์แมตฮาร์ดไดรฟ์ USB

ทีวีจะจัดเก็บการถ่ายทอดทีวีที่คุณกำลังดูอยู่อย่างต่อเนื่อง

เมื่อคุณเปลี่ยนเป็นช่องอื่น

การถ่ายทอดช่องก่อนหน้าจะถูกล้าง นอกจากนี้

เมื่อคุณเปลี่ยนทีวีไปยังโหมดสแตนด์บาย การถ่ายทอดจะถูกล้าง

คุณไม่สามารถใช้การหยุดทีวีชั่วคราวขณะที่บันทึกได้

สำหรับข้อมูลเพิ่มเติม ใน **วิธีใช้**

ให้กดปุ่มสี **— คำหลัก** และค้นหา **ฮาร์ดไดรฟ์ USB,**

**การติดตั้ง**

## หยุดโปรแกรมชั่วคราว

ในการหยุดการถ่ายทอดชั่วคราวและดูต่อ...

ในการหยุดการถ่ายทอดรายการชั่วคราว ให้กด **||** (หยุดชั่วคราว)

แถบความคืบหน้าด้านล่างของหน้าจอจะปรากฏขึ้นเป็นเวลาสั้น ๆ

ในการเรียกแถบความคืบหน้าขึ้นมา ให้กด **||** (หยุดชั่วคราว)

อีกครั้ง

ในการดูโปรแกรมต่อ ให้กด **▶** (เล่น)

เมื่อแถบแสดงความคืบหน้าปรากฏบนหน้าจอ

ให้กด **◀** (ย้อนกลับ) หรือกด **▶▶** (เดินหน้า)

เพื่อเลือกช่วงที่คุณต้องการเริ่มชมการถ่ายทอดที่หยุดชั่วคราวไว้

กดปุ่มเหล่านี้ซ้ำๆ เพื่อเปลี่ยนความเร็ว

คุณสามารถหยุดการถ่ายทอดชั่วคราวได้เป็นระยะเวลาสูงสุด 90 นาที

ในการเปลี่ยนกลับไปยังการถ่ายทอดทีวีสด ให้กด **■** (หยุด)

## เล่นซ้ำ

เมื่อทีวีจัดเก็บการถ่ายทอดที่คุณกำลังดูอยู่ โดยส่วนใหญ่แล้วคุณจะสามารถเล่นการถ่ายทอดซ้ำหลังจากเวลาผ่านไปสองถึงสามวินาที

ในการเล่นการถ่ายทอดปัจจุบันซ้ำ...

1 - กด **||** (หยุดชั่วคราว)

2 - กด **◀** (ย้อนกลับ) คุณสามารถกด **◀** ซ้ำๆ

เพื่อเลือกบริเวณที่คุณต้องการเริ่มดูการถ่ายทอดที่หยุดชั่วคราว

กดปุ่มเหล่านี้ซ้ำๆ เพื่อเปลี่ยนความเร็ว ในที่สุด  
คุณจะมาถึงจุดเริ่มต้นการจัดเก็บการถ่ายทอดหรือระยะเวลาสูงสุด  
3 - กด ► (เล่น) เพื่อดูการถ่ายทอดอีกครั้ง  
4 - กด ■ (หยุด) เพื่อดูการถ่ายทอดสด



# ตัวเลือกยอดนิยม

## 10.1

## เกี่ยวกับตัวเลือกยอดนิยม

### ด้วย TOP PICKS

ทีวีของคุณจะแนะนำโปรแกรมทีวีในปัจจุบัน  
วิธีโอสำหรับเช่าล่าสุด และบริการทีวีออนไลน์ให้คุณดู ตรวจสอบ  
ว่าคุณเห็นด้วยกับเงื่อนไขการใช้งาน เพื่อผลิตเพลย์กับตัวเลือก  
ยอดนิยมให้เชื่อมต่อทีวีของคุณกับอินเทอร์เน็ต

ข้อมูลและบริการตัวเลือกยอดนิยมนั้นมีในบางประเทศเท่านั้น

### เงื่อนไขการใช้

เพื่อให้ทีวีให้คำแนะนำเหล่านี้ได้ คุณต้องยอมรับเงื่อนไขการใช้  
เพื่อรับคำแนะนำแบบเป็นส่วนตัวขึ้นอยู่กับนิสัยการดูของคุณ  
ตรวจสอบว่า

คุณได้เลือกช่องทำเครื่อง

หมายสำหรับ คำยินยอมการรับคำแนะนำแบบส่วนตัว

การยอมรับเงื่อนไขการใช้และยอมรับคำยินยอมการรับคำแนะนำ  
แบบส่วนตัว...

1 - กด  TOP PICKS

2 - กด  OPTIONS

แล้วเลือก เงื่อนไขการใช้ แล้วกด OK

3 - เลือก (... ..) แล้วกด OK

4 - กด  BACK

## 10.2

## บนทีวีของคุณแล้วตอนนี้

### เกี่ยวกับ บนทีวีของคุณแล้วตอนนี้

เมื่อเปิด  **ขณะนี้ใน TV** ทีวีจะแนะนำรายการทีวียอดนิยม  
10 รายการสำหรับดูในขณะนั้น

ทีวีจะแนะนำโปรแกรมบนทีวีทันที หรือเริ่มภายใน 15 นาที  
โปรแกรมที่แนะนำจะถูกเลือกจากช่องที่คุณติดตั้ง  
ซึ่งจะทำการเลือกจากช่องในประเทศของคุณ นอกจากนี้

คุณยังสามารถให้ **ขณะนี้ใน TV**

แนะนำโปรแกรมแบบปรับให้เหมาะกับคุณโดยเฉพาะ

โดยอ้างอิงจากโปรแกรมที่คุณชมเป็นประจำ

ในการทำให้ข้อมูล บนทีวีของคุณแล้วตอนนี้ พร้อมใช้งาน...

• ข้อมูล บนทีวีของคุณแล้วตอนนี้

ต้องใช้งานได้ในประเทศของคุณ

• ทีวีจะต้องติดตั้งช่องไว้

• ทั้งนี้ ทีวีจะต้องเชื่อมต่ออินเทอร์เน็ต

• ต้องตั้งนาฬิกาทีวีเป็น อัตโนมัติ หรือ ขึ้นอยู่กับประเทศ

• คุณต้องยอมรับเงื่อนไขการใช้

(คุณอาจยอมรับแล้วเมื่อเชื่อมต่ออินเทอร์เน็ต)

ไอคอน  จะปรากฏที่ด้านบนของหน้าจอเมื่อมี Now on TV  
ให้ใช้

ทีวีจะไม่จัดเก็บการแนะนำก่อนหน้า

## การใช้ บนทีวีของคุณแล้วตอนนี้

ในการเปิด บนทีวีของคุณแล้วตอนนี้...

1 - กด  TOP PICKS เพื่อเปิดเมนูตัวเลือกยอดนิยม

2 - เลือก  **ขณะนี้ใน TV** ที่ด้านบนของหน้าจอ  
แล้วกด OK

3 - กด  BACK เพื่อปิด

เมื่อคุณเปิด **ขณะนี้ใน TV** ทีวีของคุณอาจต้องใช้เวลาสองถึง  
สามวินาทีในการรีเฟรชข้อมูลหน้า

ใน บนทีวีของคุณแล้วตอนนี้ คุณสามารถ...

• เลือกแล้วกด OK

บนไอคอนโปรแกรมเพื่อค้นหาโปรแกรมที่กำลังดำเนินอยู่

• เลือกแล้วกด OK บนไอคอนโปรแกรมตามตารางที่กำหนด  
เพื่อค้นหาช่อง

คุณสามารถใช้ปุ่มสลับรีโมทคอนโทรลเพื่อเริ่ม หยุด  
หรือล้างการบันทึกตามตารางที่กำหนด นอกจากนี้ยังสามารถตั้งค่า  
หรือลบการเตือนที่เตือนเมื่อโปรแกรมเริ่มฉาย

ในการออกจาก **ขณะนี้ใน TV** โดยไม่ต้องจบไปยังช่องอื่น  
ให้กด  BACK

## 10.3

## ทีวีที่คุณต้องการ

### เกี่ยวกับทีวีที่คุณต้องการ

ด้วย  **ทีวีที่คุณต้องการ**

คุณสามารถดูโปรแกรมทีวีที่คุณพลาดไป

หรือดูโปรแกรมโปรดได้ทุกเมื่อที่คุณสะดวก

บริการนี้ยังมีชื่อเรียกว่า Catch Up TV, Replay TV หรือ Online  
TV โปรแกรมที่มีบนทีวีที่คุณต้องการสามารถรับชมได้ฟรี

คุณยังสามารถให้ทีวีที่คุณต้องการแนะนำโปรแกรมที่ปรับให้เหมาะ  
กับคุณโดยเฉพาะได้

โดยอ้างอิงจากการติดตั้งทีวีและโปรแกรมที่คุณดูเป็นประจำ

ไอคอน  จะปรากฏที่แถบด้านบนของเมนูหน้าหลักเมื่อทีวีที่  
คุณต้องการพร้อมใช้งานเท่านั้น

## การใช้ทีวีที่คุณต้องการ

การเปิดทีวีที่คุณต้องการ...

1 - กด  TOP PICKS เพื่อเปิดเมนูตัวเลือกยอดนิยม

2 - เลือก  **ทีวีที่คุณต้องการ** ที่ด้านบนของหน้าจอ  
แล้วกด OK

3 - กด  (ลง) เพื่อเปิดหน้าแบบเต็มหน้าจอ

4 - คุณสามารถเลือกสถานีถ่ายทอดเฉพาะ ถ้ามีมากกว่าหนึ่งแห่ง

5 - เลือกไอคอนโปรแกรม แล้วกด OK เพื่อเริ่มดู

6 - กด  BACK เพื่อปิด

เมื่อคุณเปิด **ทีวีที่คุณต้องการ** ทีวีของคุณอาจต้องใช้เวลาสองถึง  
สามวินาทีในการรีเฟรชข้อมูลหน้า

เมื่อโปรแกรมเริ่มขึ้น คุณสามารถใช้ปุ่ม  (เล่น)

และ  (หยุดชั่วคราว)

## วิดีโอที่คุณต้องการ

### เกี่ยวกับวิดีโอที่คุณต้องการ

ด้วย  **Video on Demand** คุณสามารถเช่าภาพยนตร์จากร้านให้เช่าวิดีโอออนไลน์ได้

อีกทั้งยังสามารถให้วิดีโอที่คุณต้องการทำการแนะนำภาพยนตร์ที่ปรับให้เหมาะกับเฉพาะบุคคลได้ โดยอ้างอิงจากประเทศ การติดตั้งทีวี และโปรแกรมที่คุณดูเป็นประจำ

ไอคอน  จะปรากฏที่แถบด้านบนของเมนูหลักเมื่อวิดีโอที่คุณต้องการพร้อมใช้งานเท่านั้น

#### การชำระเงิน

เมื่อคุณเช่าหรือซื้อภาพยนตร์ คุณสามารถชำระเงินให้ร้านวิดีโอออนไลน์ได้อย่างปลอดภัยด้วยบัตรเครดิต ร้านวิดีโอส่วนใหญ่จะขอให้คุณสร้างบัญชีล็อกอินในครั้งแรกที่คุณเช่าภาพยนตร์

#### ความหนาแน่นของข้อมูลในเครือข่ายอินเทอร์เน็ต (Internet Traffic)

การสตรีมมิ่งหรือการดาวน์โหลดวิดีโอหลายๆ เรื่องอาจทำให้ความหนาแน่นของข้อมูลในเครือข่ายอินเทอร์เน็ตของคุณเกินขีดจำกัดรายเดือน

## การใช้ Video on Demand



การเปิด Video on Demand...

- 1 - กด  **TOP PICKS** เพื่อเปิดเมนูตัวเลือกยอดนิยม
- 2 - เลือก  **Video on Demand** ที่ด้านบนของหน้าจอ แล้วกด **OK**
- 3 - ใช้ปุ่มการนำทางเพื่อเลือกโปสเตอร์ภาพยนตร์
- 4 - กด  **BACK** เพื่อปิด

เมื่อคุณเปิด **วิดีโอที่คุณต้องการ** ทีวีของคุณอาจต้องใช้เวลาสองถึงสามวินาทีในการรีเฟรชข้อมูลหน้า

คุณสามารถเลือกร้านวิดีโอเฉพาะถ้ามีมากกว่าหนึ่งร้าน

ในการเช่าภาพยนตร์...

- 1 - เลื่อนแถบสีไปตามโปสเตอร์ภาพยนตร์ จะแสดงข้อมูลอย่างจำกัดเป็นเวลาสองหรือสามวินาที
- 2 - กด **OK** เพื่อเปิดหน้าภาพยนตร์ของร้านวิดีโอ เพื่อดูข้อมูลสรุปของภาพยนตร์
- 3 - ยืนยันการสั่งซื้อของคุณ
- 4 - ทำการชำระเงินบนทีวี
- 5 - เริ่มการดูวิดีโอ โดยคุณสามารถใช้ปุ่ม  (เล่น) และ  (หยุดชั่วคราว)

# เมนูหน้าหลัก

## 11.1

### เกี่ยวกับเมนูหลัก

เพื่อให้คุณเพลิดเพลินกับคุณประโยชน์ของ Android TV ของคุณอย่างแท้จริง ให้เชื่อมต่อทีวีกับอินเทอร์เน็ต

เมนูหน้าหลักคือศูนย์กลางของทีวี เช่นเดียวกับสมาร์ตโฟนหรือแท็บเล็ต Android ของคุณ จากเมนูหลัก คุณสามารถเริ่มแอปพลิเคชันใดก็ตาม, เปลี่ยนเป็นช่องทีวี, เข้าภาพยนตร์, เปิดเว็บไซต์ หรือเปลี่ยนเป็นอุปกรณ์ที่เชื่อมต่อ ขึ้นอยู่กับการตั้งค่าทีวีและประเทศของคุณ เมนูหลักอาจมีรายการที่ต่างออกไป

เมนูหลักถูกจัดวางเป็นแถว...

#### คำแนะนำ

แถวแรกแนะนำวิดีโอ, มิวสิกวิดีโอ หรือรายการที่นิยมบนอินเทอร์เน็ต คุณสามารถตั้งค่าความเป็นส่วนตัวในเงื่อนไขการใช้เพื่อเปิดใช้การแนะนำที่ขึ้นกับนิสัยการรับชมส่วนตัวของคุณ

#### Philips Collection

แถวนี้ประกอบด้วยคำแนะนำจากแอปพลิเคชันต่างๆ

#### แอปพลิเคชัน

แถวของ App ประกอบด้วย App ทั้งหมดที่มาพร้อมกับทีวี และ App ที่คุณดาวน์โหลดจาก Google Play Store ด้วยตัวเอง ในแถวนี้คุณจะพบกับ App สำหรับทีวี เช่น **ดูทีวี**, **แหล่งสัญญาณ**, **มีเดีย** และอื่นๆ App ที่คุณใช้เมื่อเร็วๆ นี้ จะแสดงในแถวหน้า

#### เกม

จากที่นี่ คุณสามารถเริ่มเกมได้บนทีวี ถ้าคุณดาวน์โหลดเกม จะแสดงในแถวนี้

#### การตั้งค่า

จากที่นี่ คุณสามารถเปิดการตั้งค่าต่างๆ อย่างไรก็ตาม เพื่อหาการตั้งค่าทั้งหมด ให้กด **⚙️ SETTINGS** แล้วเลือก **การตั้งค่าทั้งหมด** คุณยังสามารถเปิด **วิธีใช้** ที่นี้

โปรดดูที่ [www.support.google.com/androidtv](http://www.support.google.com/androidtv) ด้วย

## 11.2

### เปิดเมนูหน้าหลัก

ในการเปิดเมนูหลักและเปิดรายการหนึ่ง...

- 1 - กด **HOME**
- 2 - เลือกรายการหนึ่งแล้วกด **OK** เพื่อเปิด หรือเริ่ม
- 3 - กด **BACK** เพื่อปิดเมนูหน้าหลักโดยไม่เริ่มสิ่งใด

## การค้นหาและการค้นหาด้วยเสียง

คุณสามารถค้นหาวิดีโอ เพลง หรืออย่างอื่นบนอินเทอร์เน็ตด้วยไอคอน  ในเมนูหน้าหลัก คุณสามารถใช้การพูดออกเสียงหรือพิมพ์สิ่งที่กำลังค้นหา

สำหรับข้อมูลเพิ่มเติม ใน **วิธีใช้**

ให้กดปุ่ม **— คำหลัก** และค้นหา

**การค้นหาด้วยเสียง** เพื่อดูข้อมูลเพิ่มเติม

## 11.4

### โปรไฟล์แบบจำกัด

คุณสามารถจำกัดการใช้แอปพลิเคชันบางตัวโดยเปลี่ยนทีวีไปเป็นโปรไฟล์แบบจำกัด โปรไฟล์แบบจำกัดนี้จะอนุญาตให้ใช้แอปพลิเคชันที่คุณเลือกไว้เท่านั้น

คุณสามารถเปลี่ยนออกจากโปรไฟล์นี้ได้ด้วยรหัส PIN เท่านั้น

เมื่อเปลี่ยนทีวีไปเป็นโปรไฟล์แบบจำกัด คุณไม่สามารถ...

- ค้นหาหรือเปิดแอปพลิเคชันที่ทำเครื่องหมายไว้ว่าไม่อนุญาต
- เข้าใช้ Google Play Store
- ซื้อผ่าน Google Play Movies & TV หรือ Google Play Games
- ใช้แอปพลิเคชันของบุคคลภายนอกที่ไม่ได้ใช้การลงชื่อเข้าใช้ Google

เมื่อเปลี่ยนทีวีไปเป็นโปรไฟล์แบบจำกัด คุณสามารถ...

- ดูเนื้อหาที่เช่าหรือซื้อมาแล้วจาก Google Play Movies & TV
- เล่นเกมสล็อตที่ซื้อและติดตั้งมาแล้วจาก Google Play Games
- เข้าถึงการตั้งค่าต่อไปนี้: เครือข่าย Wi-Fi, เสียงพูด และการเข้าถึง
- เพิ่มอุปกรณ์เสริม Bluetooth

Google Account บนทีวีจะยังคงสถานะเข้าสู่ระบบ

การใช้โปรไฟล์แบบจำกัดจะไม่เปลี่ยนแปลง Google Account

---

# เมนูทีวี

---

## 12.1

### เกี่ยวกับเมนูทีวี

หากทีวีไม่สามารถเชื่อมต่อกับอินเทอร์เน็ต  
คุณสามารถใช้ **เมนูทีวี** เป็นเมนูหลักของคุณ  
ในเมนูทีวี คุณจะพบฟังก์ชันทีวีทุกรายการ

---

## 12.2

### เปิดเมนูทีวี

ในการเปิดเมนูทีวีและเปิดรายการใดรายการหนึ่ง...

- 1 - กด **⏏** เพื่อเปิดเมนูทีวี
- 2 - เลือกรายการหนึ่งแล้วกด **OK** เพื่อเปิด หรือเริ่ม
- 3 - กด **← BACK** เพื่อปิดเมนูทีวีโดยไม่เริ่มสิ่งใด

# ไอคอนอุปกรณ์

## 13.1 เปลี่ยนไปยังอุปกรณ์

จากรายการแหล่งสัญญาณ คุณสามารถเปลี่ยนเป็นอุปกรณ์ที่เชื่อมต่อตัวใดก็ได้ คุณสามารถเปลี่ยนเป็นอุปกรณ์รับสัญญาณเพื่อดูทีวี เปิดเนื้อหาของแฟลชไดรฟ์ USB ที่เชื่อมต่อ หรือดูรายการบันทึกที่คุณดำเนินการบนฮาร์ดไดรฟ์ USB ที่เชื่อมต่อ คุณสามารถเปลี่ยนเป็นอุปกรณ์ที่เชื่อมต่อของคุณเพื่อดูโปรแกรมในนั้น เครื่องรับสัญญาณดิจิทัล หรือเครื่องเล่นดิสก์ Blu-ray

ในการเปลี่ยนไปยังอุปกรณ์ที่เชื่อมต่อ...

1 - กด **SOURCES** เพื่อเปิดเมนูแหล่งสัญญาณ

2

-

เล็

จากรายการใดรายการหนึ่งในรายการแหล่งสัญญาณ แล้วกด **OK** ที่ว่าจะแสดงโปรแกรมหรือเนื้อหาของอุปกรณ์

3 - กด **SOURCES** อีกครั้งเพื่อปิดเมนู

### การเล่นแบบกดปุ่มเดียว

เมื่อทีวีอยู่ในโหมดสแตนด์บาย คุณสามารถเปิดเครื่องเล่นแผ่นดิสก์ด้วยรีโมทคอนโทรลทีวี หากต้องการเปิดทั้งเครื่องเล่นแผ่นดิสก์และทีวีจากโหมดสแตนด์บาย และเริ่มเล่นแผ่นดิสก์ทันที ให้กด **▶** (เล่น) บนรีโมทคอนโทรลทีวี คุณต้องเชื่อมต่ออุปกรณ์ด้วยสาย HDMI และทั้งทีวีและอุปกรณ์จะต้องเปิด HDMI CEC ไว้

## 13.2 ตัวเลือกสำหรับสัญญาณเข้าจากทีวี

อุปกรณ์สัญญาณเข้าจากทีวีบางตัวมีการตั้งค่าเฉพาะ

ในการตั้งค่าตัวเลือกสำหรับสัญญาณเข้าจากทีวีเฉพาะ...

1 - กด **SOURCES**

2 - เลือกสัญญาณเข้าจากทีวีในรายการ แล้วกด **OK**

3 - กด **≡ OPTIONS** คุณสามารถตั้งค่าตัวเลือกสำหรับสัญญาณเข้าจากทีวีที่เลือกไว้ที่นี่

4 - กด **≡ OPTIONS** อีกครั้งเพื่อปิดเมนูตัวเลือก

ตัวเลือกที่เป็นไปได้...

### การควบคุม

ตัวเลือกนี้ช่วยให้คุณใช้งานอุปกรณ์ที่เชื่อมต่อด้วยรีโมทคอนโทรลได้ คุณต้องเชื่อมต่ออุปกรณ์ด้วยสาย HDMI และทั้งทีวีและอุปกรณ์จะต้องเปิด HDMI CEC ไว้

### ข้อมูลอุปกรณ์

เปิดตัวเลือกนี้เพื่อดูข้อมูลเกี่ยวกับอุปกรณ์ที่เชื่อมต่อ

13.3

## ชื่อและประเภทของอุปกรณ์

เมื่อคุณเชื่อมต่ออุปกรณ์ใหม่กับทีวี และทีวีตรวจพบอุปกรณ์ คุณสามารถกำหนดไอคอนที่เหมาะสมกับประเภทอุปกรณ์นั้น หากคุณเชื่อมต่ออุปกรณ์ด้วยสายเคเบิล HDMI และ HDMI CEC ทีวีจะตรวจพบประเภทอุปกรณ์โดยอัตโนมัติ และอุปกรณ์จะได้รับไอคอนที่เหมาะสม

ประเภทอุปกรณ์จะกำหนดสไตล์ของภาพและเสียง ค่าความละเอียด การตั้งค่าเฉพาะ หรือตำแหน่งภายในเมนูแหล่งสัญญาณ คุณไม่ต้องกังวลเกี่ยวกับการตั้งค่าที่เหมาะสม

### เปลี่ยนชื่อหรือเปลี่ยนประเภท

คุณสามารถเปลี่ยนชื่อหรือเปลี่ยนประเภทของอุปกรณ์ที่เชื่อมต่อได้เสมอ

ค้นหาไอคอน **⚙** ที่ด้านขวาของชื่ออุปกรณ์ในเมนูแหล่งสัญญาณ แหล่งสัญญาณเข้าจากทีวีบางตัวไม่อนุญาตให้เปลี่ยนชื่อ

### ในการเปลี่ยนประเภทอุปกรณ์...

1 - เลือกอุปกรณ์ในเมนูแหล่งสัญญาณ

2 - กด **>** (ขวา) เพื่อเลือกไอคอน **⚙** แล้วกด **OK**

3 - กด **← BACK** เพื่อซ่อนแป้นพิมพ์บนหน้าจอ

4 - กด **√** (ลง) เพื่อหาประเภทอุปกรณ์ที่มีอยู่ทั้งหมด

เลือกประเภทที่คุณต้องการ แล้วกด **OK**

5

-

หากคุณต้องการรีเซ็ตประเภทของอุปกรณ์ให้เป็นประเภทของต่อเติม ให้เลือก **รีเซ็ต** แล้วกด **OK**

6 - เลือก **ปิด** และกด **OK** เพื่อปิดเมนูนี้

### ในการเปลี่ยนชื่ออุปกรณ์...

1 - เลือกอุปกรณ์ในเมนูแหล่งสัญญาณ

2 - กด **>** (ขวา) เพื่อเลือกไอคอน **⚙** แล้วกด **OK**

3 - กด **← BACK** เพื่อซ่อนแป้นพิมพ์บนหน้าจอ

4 - ใช้แป้นพิมพ์ที่ด้านหลังของรีโมทคอนโทรลเพื่อลบชื่อปัจจุบัน และป้อนชื่อใหม่

5 - หากคุณต้องการรีเซ็ตชื่อของอุปกรณ์ให้เป็นชื่อของต่อเติม ให้เลือก **รีเซ็ต** แล้วกด **OK**

6 - เลือก **ปิด** และกด **OK** เพื่อปิดเมนูนี้

13.4

## เกมส์หรือคอมพิวเตอร์

ประเภทอุปกรณ์จะกำหนดสไตล์ของภาพและเสียง ค่าความละเอียด ข้อมูลเฉพาะอื่นๆ คุณไม่ต้องกังวลเกี่ยวกับการตั้งค่าที่เหมาะสม

สำหรับอุปกรณ์บางตัว ประเภทของอุปกรณ์จะไม่ชัดเจนนัก

เครื่องเล่นเกมส์อาจมีเครื่องเล่นดิสก์ Blu-ray ในตัว

และมีการตั้งค่าประเภทเป็นเครื่องเล่น

เพราะส่วนใหญ่จะใช้เป็นเครื่องเล่นแผ่นดิสก์

สำหรับอุปกรณ์ในลักษณะนี้ คุณอาจเปลี่ยนเป็นการตั้งค่าที่เหมาะสมสำหรับการเล่นเกมส์ไว้ชั่วคราว หรือเปลี่ยนเป็นการตั้งค่าที่เหมาะสมสำหรับคอมพิวเตอร์ที่เชื่อมต่อ

คุณสามารถใช้ได้เฉพาะการตั้ง



## ตั้งค่า เกมส์หรือคอมพิวเตอร์

เมื่อคุณเปลี่ยนเป็นอุปกรณ์ที่เชื่อมต่อในเมนูแหล่งสัญญาณ การตั้งค่าเกมส์หรือคอมพิวเตอร์จะจัดเก็บไว้สำหรับอุปกรณ์ที่เลือก

ในการเปลี่ยนเป็นการตั้งค่าที่เหมาะสมสำหรับการเล่นเกมส์หรือคอมพิวเตอร์ด้วยตนเอง...

1 - กด **⚙ SETTINGS** เลือก การตั้งค่าทั้งหมด แล้วกด **OK**

2 - เลือก **ภาพ > ขั้นสูง** แล้วกด **OK**

3 - เลือก **เกมส์ คอมพิวเตอร์** หรือ **ปิด**

4 - กด **<** (ซ้าย) เพื่อกลับไปหนึ่งขั้น หรือกด **← BACK**

เพื่อปิดเมนู

โปรดอย่าลืมเปลี่ยนการตั้งค่านี้กลับไปเป็น **ปิด**

เมื่อคุณเลิกเล่นเกมส์แล้ว

---

13.5

## สแกนการเชื่อมต่ออีกครั้ง

คุณสามารถสแกนการเชื่อมต่อทีวีทั้งหมดอีกครั้งเพื่ออัปเดตเมนูแหล่งสัญญาณกับอุปกรณ์ที่เพิ่งเชื่อมต่อ

ในการสแกนการเชื่อมต่ออีกครั้ง...

1 - กด **📶 SOURCES** เพื่อเปิดเมนูแหล่งสัญญาณ

2

- กด **^** (ขึ้น) เพื่อเลือกไอคอน **📶**

ที่ด้านขวาบนของเมนูแหล่งสัญญาณ

3 - กด **OK** เพื่อเริ่มสแกนการเชื่อมต่อ

อุปกรณ์ที่เพิ่งเชื่อมต่อจะถูกเพิ่มในเมนูแหล่งสัญญาณ

# แอปพลิเคชัน

## 14.1

### เกี่ยวกับแอปพลิเคชัน

คุณสามารถ

ค้นหาแอปพลิเคชัน

ที่ติดตั้งทั้งหมดในส่วน **แอปพลิเคชัน** ของเมนูหน้าหลัก

ทั้งนี้แอปพลิเคชันบนทีวีจะเหมือนกับแอปพลิเคชันบนสมาร์ตโฟนหรือแท็บเล็ต ซึ่งจะมีฟังก์ชันเฉพาะเพื่อให้คุณได้รับประสบการณ์ทางทีวีอย่างเต็มเปี่ยม แอปพลิเคชันต่างๆ เช่น YouTube, เกมส์, ทีวีวิดีโอ หรือพยากรณ์อากาศ (เป็นต้น) คุณสามารถใช้แอปพลิเคชันอินเทอร์เน็ตเพื่อท่องอินเทอร์เน็ต

แอปพลิเคชันอาจมาจาก **คลัง App ของ Philips** หรือ **Google Play™ Store** เพื่อให้คุณเริ่มต้นใช้งาน แอปพลิเคชันที่สามารถใช้ได้บางตัวจะติดตั้งบนทีวีของคุณไว้ก่อนแล้ว

ในการติดตั้งแอปพลิเคชันจากคลัง App ของ Philips หรือ Google Play Store ทีวีจะต้องเชื่อมต่ออินเทอร์เน็ต คุณต้องยินยอมตามเงื่อนไขการใช้เพื่อใช้แอปพลิเคชันจากคลัง App คุณต้องลงชื่อเข้าใช้ด้วย Google Account เพื่อใช้แอปพลิเคชัน Google Play และ Google Play Store

สำหรับข้อมูลเพิ่มเติม ใน **วิธีใช้** ให้กดปุ่ม **—** คำหลัก และค้นหา **คลัง App**, **เงื่อนไขการใช้** หรือ **คลัง App**, **การตั้งค่าความเป็นส่วนตัว** เพื่อดูข้อมูลเพิ่มเติม

## 14.2

### Google Play

#### ภาพยนตร์และทีวี

ด้วย **Google Play Movies & TV**

คุณสามารถเช่าหรือซื้อภาพยนตร์และรายการทีวีเพื่อดูบนทีวีได้

#### สิ่งที่คุณต้องมี

- ทีวีของคุณต้องเชื่อมต่ออินเทอร์เน็ต
- คุณต้องลงชื่อเข้าใช้ด้วย Google Account ของคุณบนทีวี
- เพิ่มบัตรเครดิตลงใน Google Account เพื่อซื้อภาพยนตร์และรายการทีวี

ในการเช่าหรือซื้อภาพยนตร์หรือรายการทีวี...

- 1 - กด **HOME**
  - 2 - เลื่อนลงและเลือก **แอปพลิเคชัน > Google Play Movies & TV** แล้วกด **OK**
  - 3 - เลือกภาพยนตร์หรือรายการทีวี แล้วกด **OK**
  - 4 - เลือกการซื้อที่คุณต้องการ แล้วกด **OK**
- คุณจะได้รับขั้นตอนการซื้อ
- 5 - หรือกด **>** (ขวา) และเลือก **เพิ่มในรายการที่ต้องการ** แล้วกด **OK** วิดีโอนี้จะเพิ่มลงใน รายการที่ฉันต้องการ

ในการดูภาพยนตร์หรือรายการทีวีที่เช่าหรือซื้อมา...

- 1 - กด **HOME**
- 2 - เลื่อนลงและเลือก **แอปพลิเคชัน > Google Play Movies & TV** แล้วกด **OK**
- 3 - เลือก **ไลบรารีของฉัน** และเลือก **ภาพยนตร์ของฉัน**

หรือ **รายการทีวีของฉัน** แล้วกด **OK**

4 - เลือกสิ่งที่คุณต้องการดู แล้วกด **OK** คุณสามารถใช้ปุ่ม **■** (หยุด), **||** (หยุดชั่วคราว), **◀** (ย้อนกลับ) หรือ **▶** (เดินหน้าอย่างรวดเร็ว) บนรีโมทคอนโทรล

5 - ในการหยุดแอปพลิเคชัน **Movies & TV** ให้กด **← BACK** ซ้ำๆ หรือกด **EXIT**

ผลิตภัณฑ์และคุณสมบัติ Google Play บางตัวไม่มีให้ใช้งานในบางประเทศ

ค้นหาข้อมูลเพิ่มเติมใน [support.google.com/androidtv](https://support.google.com/androidtv)

#### เพลง

Google Play Music ช่วยให้คุณสามารถเล่นเพลงโปรดบนทีวีได้

Google Play Music ช่วยให้คุณสามารถซื้อเพลงใหม่ในคอมพิวเตอร์หรืออุปกรณ์มือถือได้ หรือคุณสามารถลงทะเบียนเข้าใช้ All Access ที่เป็นการสมัครสมาชิก Google Play Music บนทีวีของคุณ หรือคุณสามารถเล่นเพลงที่มีอยู่แล้วที่จัดเก็บในคอมพิวเตอร์ของคุณ

#### สิ่งที่คุณต้องมี

- ทีวีของคุณต้องเชื่อมต่ออินเทอร์เน็ต
- คุณต้องลงชื่อเข้าใช้ด้วย Google Account ของคุณบนทีวี
- ใส่บัตรเครดิตลงใน Google Account เพื่อสมัครสมาชิกเพลง

ในการเริ่มใช้ Google Play Music...

- 1 - กด **HOME**
- 2 - เลื่อนลงและเลือก **แอปพลิเคชัน > Google Play Music** แล้วกด **OK**
- 3 - เลือกเพลงที่คุณต้องการ แล้วกด **OK**
- 4 - ในการหยุดแอปพลิเคชัน **Music** ให้กด **← BACK** ซ้ำๆ หรือกด **EXIT**

ผลิตภัณฑ์และคุณสมบัติ Google Play บางตัวไม่มีให้ใช้งานในบางประเทศ

ค้นหาข้อมูลเพิ่มเติมใน [support.google.com/androidtv](https://support.google.com/androidtv)

#### เกม

Google Play Games ช่วยให้คุณสามารถเล่นเกมสบนทีวีได้ ออนไลน์หรือออฟไลน์

คุณสามารถดูสิ่งที่เพื่อนของคุณกำลังเล่นอยู่ในขณะนี้ หรือสามารถเข้าร่วมเล่นเกมสจนจบได้ คุณสามารถติดตามความสำเร็จของคุณหรือเริ่มจากจุดที่คุณหยุดเล่นได้

#### สิ่งที่คุณต้องมี

- ทีวีของคุณต้องเชื่อมต่ออินเทอร์เน็ต
- คุณต้องลงชื่อเข้าใช้ด้วย Google Account ของคุณบนทีวี
- เพิ่มบัตรเครดิตลงใน Google Account เพื่อซื้อเกมส์ใหม่

เริ่มแอปพลิเคชัน Google Play Games เพื่อเลือกและติดตั้งแอปพลิเคชันเกมส์ใหม่บนทีวีของคุณ บางเกมส์ไม่มีค่าใช้จ่าย ข้อความจะปรากฏขึ้นหากเกมส์นั้นต้องซื้อเกมแพดในการเล่นเกมส์

ในการเริ่มหรือหยุด Google Play Game...

- 1 - กด **HOME**
- 2 - เลื่อนลงและเลือก **แอปพลิเคชัน > Google Play**

## Games แล้วกด OK

3 - เลือกเกมส์เพื่อเล่น หรือเลือกเกมส์ใหม่เพื่อติดตั้ง แล้วกด

## OK

4 - เมื่อทำเสร็จ ให้กด ← **BACK** ซ้ำๆ

หรือกด **tv EXIT**

หรือหยุดแอปพลิเคชันด้วยปุ่มออก/หยุดโดยเฉพาะ

เกมส์ที่คุณติดตั้งยังจะปรากฏขึ้นในแถวของ **เกม** ในเมนูหน้าหลักด้วย

ผลิตภัณฑ์และคุณสมบัติ Google Play

บางตัวไม่มีให้ใช้งานในบางประเทศ

ค้นหาข้อมูลเพิ่มเติมใน [support.google.com/androidtv](http://support.google.com/androidtv)

## Google Play Store

จาก Google Play Store

คุณสามารถดาวน์โหลดและติดตั้งแอปพลิเคชันใหม่

บางแอปพลิเคชันไม่มีค่าใช้จ่าย

### สิ่งที่คุณต้องมี

- ทีวีของคุณต้องเชื่อมต่อกับอินเทอร์เน็ต
- คุณต้องลงชื่อเข้าใช้ด้วย Google Account ของคุณบนทีวี
- เพิ่มบัตรเครดิตลงใน Google Account เพื่อซื้อแอปพลิเคชัน

ในการติดตั้งแอปพลิเคชันใหม่...

1 - กด **HOME**

2 - เลื่อนลงและเลือก **แอปพลิเคชัน > Google Play Store** แล้วกด **OK**

3 - เลือกแอปพลิเคชันที่คุณต้องการติดตั้ง แล้วกด **OK**

4 - ในการเปิด **Google Play Store** ให้กด ← **BACK** ซ้ำๆ หรือกด **tv EXIT**

### การกรอกรงเนื้อหา (การควบคุมโดยผู้ปกครอง)

ใน Google Play Store

คุณสามารถซ่อนแอปพลิเคชันตามช่วงอายุของผู้ใช้/ผู้ซื้อ

คุณจำเป็นต้องใช้รหัส PIN เพื่อเลือกหรือเปลี่ยนระดับช่วงอายุ

ในการตั้งค่าการควบคุมโดยผู้ปกครอง...

1 - กด **HOME**

2 - เลื่อนลงและเลือก **แอปพลิเคชัน > Google Play Store** แล้วกด **OK**

3 - เลือก **การตั้งค่า > การกรอกรงเนื้อหา** แล้วกด **OK**

4 - เลือกระดับช่วงอายุที่คุณต้องการ

5 - ป้อนรหัส PIN ตามการร้องขอ

6 - ในการเปิด **Google Play Store** ให้กด ← **BACK** ซ้ำๆ หรือกด **tv EXIT**

ผลิตภัณฑ์และคุณสมบัติ Google Play

บางตัวไม่มีให้ใช้งานในบางประเทศ

ค้นหาข้อมูลเพิ่มเติมใน [support.google.com/androidtv](http://support.google.com/androidtv)

## การชำระเงิน

ในการชำระเงินใน Google Play บนทีวี

คุณต้องเพิ่มรูปแบบการชำระเงินหรือบัตรเครดิต

(เมื่ออยู่นอกสหรัฐอเมริกา) ลงใน Google Account

เมื่อคุณซื้อภาพยนตร์หรือรายการทีวี

คุณจะถูกเรียกเก็บเงินจากบัตรเครดิตนี้

ในการเพิ่มบัตรเครดิต...

1 - บนคอมพิวเตอร์ ให้ไปที่ [accounts.google.com](http://accounts.google.com)

และลงชื่อเข้าใช้ด้วย Google Account ที่คุณจะใช้กับ Google Play บนทีวี

2 - ไปที่ [wallet.google.com](http://wallet.google.com) เพื่อใส่บัตรลงใน Google

Account ของคุณ

3

- ป้อนข้อมูลบัตรเครดิตของคุณและยอมรับข้อกำหนดและเงื่อนไข

14.3

## คลัง App

เชื่อมต่อทีวีกับอินเทอร์เน็ตเพื่อเฟลชเฟลชไปกับแอปพลิเคชันที่เลือกโดย Philips

แอปพลิเคชันเหล่านี้สร้างขึ้นเป็นพิเศษสำหรับทีวี **คลัง App**

ของ Philips มีแอปพลิเคชันมากมายหลากหลายอย่าง

สำหรับบางประเทศ คุณสามารถติดตั้งแอปพลิเคชันของ

Videostore ในท้องถิ่น หรือแอปพลิเคชันจากสถานีถ่ายทอดทีวีใน

ประเทศของคุณ อย่างหลังจะมีบริการรับชมรายการย้อนหลัง

(Catch-Up TV) การดาวน์โหลดและการติดตั้งคลัง App

ไม่มีค่าใช้จ่าย

คอลเลกชันแอปพลิเคชันในคลัง App ของ Philips

อาจแตกต่างกันไปในแต่ละประเทศหรือภูมิภาค

แอปพลิเคชันบางตัวในคลัง App

มีการติดตั้งล่วงหน้าไว้ในทีวีของคุณแล้ว

หากต้องการติดตั้งแอปพลิเคชันอื่นๆ จากคลัง App

คุณจะถูกขอให้ยินยอมตามเงื่อนไขการใช้ คุณสามารถตั้งค่าการ

ตั้งค่าความเป็นส่วนตัวได้ตามความต้องการของคุณ

ในการติดตั้งแอปพลิเคชันจากคลัง App...

1 - กด **HOME**

2 - เลื่อนลงและเลือก **คอลเลกชัน Philips > คลัง App** แล้วกด **OK**

3 - เลือกไอคอนแอปพลิเคชัน และกด **OK**

4 - เลือก **ติดตั้ง** และกด **OK**

14.4

## เริ่มหรือหยุดแอปพลิเคชัน

คุณสามารถเริ่มต้นใช้งานแอปพลิเคชันได้จากเมนูหน้าหลัก

ในการเริ่มต้นใช้งานแอปพลิเคชัน...

1 - กด **HOME**

2 - เลื่อนลงไปที่ **แอปพลิเคชัน**

และเลือกแอปพลิเคชันที่คุณต้องการ แล้วกด **OK**

3 - ในการหยุดแอปพลิเคชัน ให้กด ← **BACK** หรือกด **tv**

**EXIT** หรือหยุดแอปพลิเคชันด้วยปุ่มออก/หยุดโดยเฉพาะ

## ล็อคแอปพลิเคชัน

### เกี่ยวกับการล็อคแอปพลิเคชัน

คุณสามารถล็อคแอปพลิเคชันที่ไม่เหมาะสำหรับเด็กได้ คุณสามารถล็อคแอปพลิเคชันสำหรับอายุ 18 ปีขึ้นไปจากคลัง App หรือตั้งค่าโปรไฟล์แบบจำกัดในเมนูหน้าหลัก

#### 18 ปีขึ้นไป

การล็อคแอปพลิเคชันสำหรับอายุ 18 ปีขึ้นไปจะขอรหัส PIN เมื่อคุณพยายามเริ่มใช้งานแอปพลิเคชันสำหรับอายุ 18 ปีขึ้นไป การล๊อคนี้จะใช้ได้เฉพาะกับแอปพลิเคชันสำหรับอายุ 18 ปีขึ้นไปจากคลัง App ของ Philips เท่านั้น

#### โปรไฟล์แบบจำกัด

คุณสามารถตั้งค่าโปรไฟล์แบบจำกัดสำหรับเมนูหน้าหลักซึ่งจะมีเฉพาะแอปพลิเคชันที่คุณอนุญาตเท่านั้น คุณจำเป็นต้องป้อนรหัส PIN เพื่อตั้งค่าและเปิดโปรไฟล์แบบจำกัดนี้

#### Google Play Store - ช่วงอายุ

ใน Google Play Store

คุณสามารถซ่อนแอปพลิเคชันตามช่วงอายุของผู้ใช้/ผู้ซื้อ คุณจำเป็นต้องใช้รหัส PIN เพื่อเลือกหรือเปลี่ยนระดับช่วงอายุ ระดับช่วงอายุจะกำหนดว่ามีแอปพลิเคชันใดบ้างที่สามารถติดตั้งได้

สำหรับข้อมูลเพิ่มเติม ใน **วิธีใช้** ให้กดปุ่มสี **—** คำหลัก และค้นหา **Google Play Store** เพื่อดูข้อมูลเพิ่มเติม

## ล็อคแอปพลิเคชันสำหรับอายุ 18 ปีขึ้นไป

คุณสามารถล็อคแอปพลิเคชันสำหรับอายุ 18 ปีขึ้นไปจากคลัง App ของ Philips การตั้งค่านี้จะควบคุมการตั้งค่าสำหรับอายุ 18 ปีขึ้นไปในการตั้งค่าความเป็นส่วนตัวของคลัง App ของ Philips

ในการล็อคแอปพลิเคชันสำหรับอายุ 18 ปีขึ้นไป...

- 1 - กด **⚙** เลือก **การตั้งค่าทั้งหมด** แล้วกด **OK**
- 2 - เลือก **ระบบป้องกันเด็ก** เลือก **ล็อคแอป** และกด **OK**
- 3 - เลือก **เปิด** แล้วกด **OK**
- 4 - กด **<** (ซ้าย) ซ้ายๆ หากจำเป็น เพื่อปิดเมนู

สำหรับข้อมูลเพิ่มเติม ใน **วิธีใช้** ให้กดปุ่มสี **—** คำหลัก และค้นหา **ระบบป้องกันเด็ก, ตั้งค่ารหัส PIN** เพื่อดูข้อมูลเพิ่มเติม

## โปรไฟล์แบบจำกัด

### เกี่ยวกับโปรไฟล์แบบจำกัด

คุณสามารถจำกัดการใช้แอปพลิเคชันบางตัวโดยเปลี่ยนทีวีไปเป็นโปรไฟล์แบบจำกัด

เมนูหน้าหลักจะแสดงเฉพาะแอปพลิเคชันที่คุณอนุญาตเท่านั้น คุณจำเป็นต้องใช้รหัส PIN เพื่อเปลี่ยนออกจากโปรไฟล์แบบจำกัด

เมื่อเปลี่ยนทีวีไปเป็นโปรไฟล์แบบจำกัด คุณไม่สามารถ...

- ค้นหาหรือเปิดแอปพลิเคชันที่ทำเครื่องหมายไว้ว่าไม่อนุญาต
- เข้าใช้ Google Play Store
- ชื่อผ่าน Google Play Movies & TV หรือ Google Play Games
- ใช้แอปพลิเคชันของบุคคลภายนอกที่ไม่ได้ใช้การลงชื่อเข้าใช้ Google

เมื่อเปลี่ยนทีวีไปเป็นโปรไฟล์แบบจำกัด คุณสามารถ...

- ดูเนื้อหาที่เช่าหรือซื้อแล้วจาก Google Play Movies & TV
- เล่นเกมส์ที่ซื้อและติดตั้งมาแล้วจาก Google Play Games
- เข้าถึงการตั้งค่าต่อไปนี้: เครือข่าย Wi-Fi, เสียงพูด และการเข้าถึง
- เพิ่มอุปกรณ์เสริม Bluetooth

Google Account บนทีวีจะยังคงสถานะเข้าสู่ระบบ การใช้โปรไฟล์แบบจำกัดจะไม่เปลี่ยนแปลง Google Account

### ตั้งค่า

ในการตั้งค่าโปรไฟล์แบบจำกัด...

- 1 - กด **⚙** เลือก **การตั้งค่าทั้งหมด** แล้วกด **OK**
  - 2 - เลือก **การตั้งค่า Android** แล้วกด **OK**
  - 3 - กด **✓** (ลง) และเลือก **ส่วนตัว >**
- การรักษาความปลอดภัยและข้อจำกัด** แล้วกด **OK**
- 4 - เลือก **โปรไฟล์แบบจำกัด** แล้วกด **OK**
  - 5 - เลือก **การตั้งค่า** แล้วกด **OK**
  - 6 - ป้อนรหัส PIN ด้วยรีโมทคอนโทรล
  - 7 - เลือก **แอปพลิเคชันที่อนุญาต** แล้วกด **OK**
  - 8 - ในรายการแอปพลิเคชันที่มีอยู่ ให้เลือกแอปพลิเคชัน แล้วกด **OK** เพื่ออนุญาตหรือ **ไม่อนุญาต** แอปพลิเคชันนั้น
  - 9 - กด **← BACK** เพื่อกลับไปหนึ่งขั้น หรือกด **tv EXIT** เพื่อปิดเมนู

ตอนนี้คุณสามารถป้อนโปรไฟล์แบบจำกัดได้แล้ว

รหัส PIN ช่วยให้คุณสามารถเปลี่ยนรหัส PIN หรือแก้ไขรายการแอปพลิเคชันที่อนุญาตหรือ **ไม่อนุญาต** ได้เสมอ

### เข้า

ในการเข้าสู่ (เปลี่ยนเป็น) โปรไฟล์แบบจำกัด...

- 1 - กด **⚙** เลือก **การตั้งค่าทั้งหมด** แล้วกด **OK**
  - 2 - เลือก **การตั้งค่า Android** แล้วกด **OK**
  - 3 - กด **✓** (ลง) และเลือก **ส่วนตัว >**
- การรักษาความปลอดภัยและข้อจำกัด** แล้วกด **OK**
- 4 - เลือก **เข้าสู่โปรไฟล์แบบจำกัด** แล้วกด **OK**
  - 5 - ป้อนรหัส PIN ด้วยรีโมทคอนโทรล
  - 6 - กด **← BACK** เพื่อกลับไปหนึ่งขั้น หรือกด **tv EXIT** เพื่อปิดเมนู

คุณสามารถดูได้ว่าคุณเข้าสู่โปรไฟล์แบบจำกัดอยู่หรือไม่หากมีไอคอนปรากฏในหน้าจอหน้าหลัก

เลื่อนลงไป **⚙** การตั้งค่า และเลื่อนไปทางขวาสุด

## ออก

ในการออกจากโปรไฟล์แบบจำกัด...

- 1 - กด **HOME** เลื่อนลงไปที่ **การตั้งค่า** และเลื่อนไปขวาสุด
- 2 - เลือก **โปรไฟล์แบบจำกัด** แล้วกด **OK**
- 3 - เลือก **ออกจากโปรไฟล์แบบจำกัด** แล้วกด **OK**
- 4 - ป้อนรหัส PIN ที่วิจะออกจากโปรไฟล์แบบจำกัด

14.6

## แอปพลิเคชัน, หน่วยความจำที่ใช้ได้

หากคุณหยุดแอปพลิเคชันและย้อนกลับไปยังเมนูหน้าหลัก แอปพลิเคชันจะไม่ได้หยุดจริงๆ แอปพลิเคชันจะยังคงทำงานอยู่เบื้องหลังเพื่อให้พร้อมใช้งานเสมอเมื่อคุณเริ่มใช้อีกครั้ง เพื่อให้ทำงานได้คล่อง แอปพลิเคชันส่วนใหญ่จำเป็นต้องบันทึกข้อมูลบางส่วนไว้ในหน่วยความจำแคชของทีวี อาจเป็นเรื่องดีที่หยุดแอปพลิเคชันโดยสมบูรณ์ หรือล้างหน่วยความจำแคชของแอปพลิเคชันนั้น เพื่อให้มีประสิทธิภาพการทำงานโดยรวมของแอปพลิเคชันสูงสุด และรักษาการใช้หน่วยความจำบน Android TV ให้ต่ำไว้

นอกจากนี้ สิ่งที่ดีที่สุดคือยกเลิกการติดตั้งแอปพลิเคชันที่คุณไม่ได้ใช้อีกแล้ว

ในการเปิดรายการแอปพลิเคชันที่ดาวน์โหลดและของระบบ...

- 1 - กด **เลือก การตั้งค่าทั้งหมด** แล้วกด **OK**
- 2 - เลือก **การตั้งค่า Android** แล้วกด **OK**
- 3 - เลือก **อุปกรณ์ > แอปพลิเคชัน** แล้วกด **OK**
- 4 - เลือกแอปพลิเคชัน และกด **OK**

หากแอปพลิเคชันยังคงทำงานอยู่ คุณสามารถบังคับให้หยุดหรือล้างข้อมูลแคชได้ คุณสามารถยกเลิกการติดตั้งแอปพลิเคชันที่คุณดาวน์โหลดมาได้

- 5 - กด **← BACK** เพื่อกลับไปหนึ่งขั้น

หรือกด **tv EXIT** เพื่อปิดเมนู

หากคุณใช้ฮาร์ดไดรฟ์ USB เพื่อจัดเก็บแอปพลิเคชัน คุณสามารถย้ายแอปพลิเคชันจากฮาร์ดไดรฟ์ USB ไปยังหน่วยความจำทีวี หรือกลับกันได้

14.7

## พื้นที่จัดเก็บ

คุณสามารถดูปริมาณพื้นที่จัดเก็บอย่างหน่วยความจำทีวีภายในที่คุณใช้สำหรับแอปพลิเคชัน วิดีโอ เพลง ฯลฯ คุณสามารถดูปริมาณพื้นที่ว่างที่ยังคงมีอยู่สำหรับติดตั้งแอปพลิเคชันใหม่ ตรวจสอบพื้นที่จัดเก็บหากแอปพลิเคชันเริ่มทำงานช้าหรือในกรณีแอปพลิเคชันมีปัญหา

ในการดูปริมาณพื้นที่จัดเก็บที่ใช้งานอยู่...

- 1 - กด **เลือก การตั้งค่าทั้งหมด** แล้วกด **OK**
- 2 - เลือก **การตั้งค่า Android** แล้วกด **OK**
- 3 - เลือก **อุปกรณ์ > พื้นที่จัดเก็บและรีเซ็ต** แล้วกด **OK**
- 4 - ดูการใช้พื้นที่จัดเก็บของหน่วยความจำทีวี
- 5 - กด **← BACK** เพื่อกลับไปหนึ่งขั้น

หรือกด **tv EXIT** เพื่อปิดเมนู

## ฮาร์ดไดรฟ์ USB

หากคุณเชื่อมต่อฮาร์ดไดรฟ์ USB คุณสามารถใช้ไดรฟ์นี้ช่วยเพิ่มหน่วยความจำทีวีในการจัดเก็บแอปพลิเคชันมากขึ้น อนุญาตให้ใช้งานฮาร์ดไดรฟ์ USB เป็นหน่วยความจำทีวีเพิ่มเติมระหว่างกระบวนการฟอร์แมต ทีวีจะพยายามจัดเก็บแอปพลิเคชันใหม่บนฮาร์ดไดรฟ์ USB ก่อน แอปพลิเคชันบางตัวไม่อนุญาตให้จัดเก็บไว้บนฮาร์ดไดรฟ์ USB



# เกม

15.1

## สิ่งที่คุณต้องมี

บนทีวีนี้ คุณสามารถเล่นเกมต่างๆ...

- จากคลัง App ในเมนูหน้าหลัก
- จาก Google Play Store ในเมนูหน้าหลัก
- จากเครื่องเล่นเกมที่เชื่อมต่อ

เกมส์จากคลัง App หรือ Google Play Store ต้องดาวน์โหลดและติดตั้งบนทีวีก่อน จึงจะสามารถเล่นได้  
เกมส์บางตัวจำเป็นต้องใช้เกมแพดในการเล่น

ในการติดตั้งแอปพลิเคชันเกมส์จากคลัง App ของ Philips หรือ Google Play Store ที่วีจะต้องเชื่อมต่ออินเทอร์เน็ต  
คุณต้องยินยอมตามเงื่อนไขการใช้เพื่อใช้แอปพลิเคชันจากคลัง App  
คุณต้องลงชื่อเข้าใช้ด้วย Google Account เพื่อใช้แอปพลิเคชัน Google Play และ Google Play Store

สำหรับข้อมูลเพิ่มเติม ใน **วิธีใช้**  
ให้กดปุ่มสี **—** คำหลัก และค้นหา **คลัง App,**  
**เงื่อนไขการใช้** หรือ **คลัง App,**  
**การตั้งค่าความเป็นส่วนตัว** เพื่อดูข้อมูลเพิ่มเติม

สำหรับข้อมูลเพิ่มเติมเกี่ยวกับการเชื่อมต่ออินเทอร์เน็ต  
ใน **วิธีใช้**

ให้กดปุ่มสี **—** คำหลัก และค้นหา **การติดตั้งเครือข่าย**

15.2

## เกมแพด

ในการเล่นจากอินเทอร์เน็ตบนทีวีเครื่องนี้  
คุณสามารถเชื่อมต่อเกมแพดไร้สายที่คิดสรรไว้ ทั้งนี้  
ทีวีสามารถรองรับเกมแพดที่เชื่อมต่อได้ 2 เครื่องพร้อมกัน  
เมื่อคุณเชื่อมต่อเกมแพด คุณก็สามารถใช้ได้ทันที

สำหรับข้อมูลเพิ่มเติมเกี่ยวกับการเชื่อมต่อเกมแพด ใน **วิธีใช้**  
ให้กดปุ่มสี **—** คำหลัก และค้นหา **เกมแพด, เชื่อมต่อ**

15.3

## การเล่นเกม

### จากเมนูหน้าหลัก

ในการเริ่มเกมส์จากเมนูหน้าหลัก...

- 1 - กด **HOME**
- 2 - เลื่อนลงไปที่ **เกมส์** เลือกเกมส์ แล้วกด **OK**
- 3 - กด **BACK** ซ้ำๆ  
หรือกด **EXIT**  
หรือหยุดแอปพลิเคชันด้วยปุ่มออก/หยุดโดยเฉพาะ

## จากเครื่องเล่นเกม

ในการเริ่มเกมส์จากเครื่องเล่นเกม...

- 1 - เปิดเครื่องเล่นเกม
- 2 - กด **SOURCES**  
และเลือกเครื่องเล่นเกมหรือชื่อของการเชื่อมต่อ
- 3 - เริ่มเล่นเกม
- 4 - กด **BACK** ซ้ำๆ  
หรือกด **EXIT**  
หรือหยุดแอปพลิเคชันด้วยปุ่มออก/หยุดโดยเฉพาะ

สำหรับข้อมูลเพิ่มเติมเกี่ยวกับการเชื่อมต่อเครื่องเล่นเกม  
ใน **วิธีใช้**  
ให้กดปุ่มสี **—** คำหลัก และค้นหา **เครื่องเล่นเกม,**  
**เชื่อมต่อ**

15.4

## การเล่นเกมแบบหน้าจอแยก

### เกี่ยวกับการเล่นเกมแบบหน้าจอแยก

หากคุณเล่นเกมที่มีผู้เล่นสองคนแบบแยกหน้าจอจากเครื่องเล่นเกมที่เชื่อมต่อ

คุณสามารถตั้งค่าทีวีเพื่อให้เห็นแต่ละหน้าจอแบบเต็มจอ  
โดยผู้เล่นแต่ละคนจะเห็นเฉพาะในส่วนที่เขาลเล่นแบบเต็มจอ  
ซึ่งทีวีใช้เทคโนโลยี 3D เพื่อแสดงหน้าจอทั้งคู่

### สิ่งที่คุณต้องมี

นอกจากนี้ เครื่องเล่นเกมจะต้องเชื่อมต่อกับ HDMI

ในการเล่นเกมที่มีผู้เล่นสองคนด้วยทีวีนี้ คุณจำเป็นต้องมีแว่นตา Active 3D 2 อัน ทุกรายการแว่นตา Active 3D ของ Philips ที่ใช้ร่วมกันได้ สำหรับข้อมูลเพิ่มเติม ใน **วิธีใช้**  
ให้กดปุ่มสี **—** คำหลัก และค้นหา **3D, สิ่งที่คุณต้องมี,**  
**Active 3D**

## เล่นเกมแบบหน้าจอแยก

ในการเริ่มเล่นเกมที่มีผู้เล่นสองคน...

- 1 - กด **SOURCES** เลือกเครื่องเล่นเกม และกด **OK**
- 2 - บนเครื่องเล่นเกม ให้เริ่มเกมและเลือกโหมดผู้เล่นสองคน  
เลือกโหมดเพื่อการดูแบบแยกหน้าจอ
- 3 - บนทีวี ให้กด **\*** เลือก **การตั้งค่าทั้งหมด** แล้วกด **OK**
- 4 - เลือก **ภาพ > 3D > เกมส์** แล้วกด **OK**
- 5 - เลือก **หน้าจอแยก, ซ้าย/ขวา** หรือ **หน้าจอแยก,**  
**บนล่าง** ตามรูปแบบการแยกหน้าจอเกมส์ที่แสดงบนหน้าจอ  
โดยทีวีจะแสดงทั้ง 2 หน้าจอแบบซ้อนกันเต็มหน้าจอ
- 6 - ในการดูแต่ละหน้าจอแยกจากกัน ให้สวมแว่นตา 3D
- 7 - ในการเปลี่ยนแว่นตาเพื่อดูหน้าจอของผู้เล่นคนที่ 1  
หรือหน้าจอของผู้เล่นคนที่ 2 ให้กดปุ่มการเลือกผู้เล่น 1/2  
บนแว่นตา

ในการหยุดเล่นเกมที่มีผู้เล่นสองคน...

- กด **BACK** ซ้ำๆ  
หรือกด **EXIT**

15.5

## การตั้งค่าเกมที่เหมาะสม

หากคุณเริ่มเล่นแอปพลิเคชันเกมส์จากเมนูหน้าหลัก  
ที่จะเปลี่ยนเป็นการตั้งค่าเกมที่เหมาะสมโดยอัตโนมัติ หากคุณ  
เริ่มเกมส์จากเครื่องเล่นเกมส์ที่เชื่อมต่อโดยตั้งค่าประเภทอุปกรณ์  
เป็น 'เครื่องเล่นเกมส์' หลังจากนั้น  
ที่จะเปลี่ยนเป็นการตั้งค่าเกมที่เหมาะสมโดยอัตโนมัติเช่นกัน  
คุณสามารถเปลี่ยนวิธีเป็นการตั้งค่าเกมที่เหมาะสมด้วยตนเองได้เสมอ

สำหรับข้อมูลเพิ่มเติม ใน **วิธีใช้**  
ให้กดปุ่มสี **—** คำหลัก และค้นหา  
**เกมส์หรือคอมพิวเตอร์** เพื่อดูข้อมูลเพิ่มเติม

# อินเทอร์เน็ต

16.1

## เริ่มใช้อินเทอร์เน็ต

คุณสามารถเรียกดูอินเทอร์เน็ตบนทีวีของคุณ คุณสามารถดูเว็บไซต์ทางอินเทอร์เน็ตได้

แต่เว็บไซต์ส่วนใหญ่ไม่ได้ปรับมาให้เหมาะกับหน้าจอทีวี

- บางปลั๊กอิน (เช่น ในการดูหน้าหรือวิดีโอ) จะไม่มีในทีวีของคุณ
- คุณไม่สามารถส่งหรือดาวน์โหลดไฟล์ได้
- หน้าอินเทอร์เน็ตจะแสดงเป็นหน้าเดียวต่อครั้งและเต็มจอ

ในการเริ่มใช้เบราว์เซอร์อินเทอร์เน็ต...



1 - กด  HOME

2

- เลื่อนลงและเลือก **แอปพลิเคชัน** > 

**อินเทอร์เน็ต** แล้วกด **OK**

3 - ป้อนแอดเดรสอินเทอร์เน็ต และเลือก  กด **OK**

4 - ในการปิดอินเทอร์เน็ต ให้กด  HOME หรือ  EXIT

16.2

## ตัวเลือกเกี่ยวกับอินเทอร์เน็ต

มีคุณสมบัติพิเศษบางอย่างสำหรับอินเทอร์เน็ต

ในการเปิดคุณสมบัติพิเศษ...

1 - เมื่อเปิดเว็บไซต์อยู่ ให้กด  **OPTIONS**

2 - เลือกรายการใดรายการหนึ่ง แล้วกด **OK**

3 - กด  (ซ้าย) ซ้ำๆ หากจำเป็น เพื่อปิดเมนู

### ป้อนแอดเดรส

ใช้เพื่อป้อนแอดเดรสอินเทอร์เน็ตใหม่

### แสดงรายการโปรด

ใช้เพื่อดูหน้าที่คุณทำเครื่องหมายเป็นรายการโปรด

### โหลดหน้าใหม่

ใช้เพื่อโหลดหน้าอินเทอร์เน็ตอีกครั้ง

### ซูมหน้า

ใช้แถบเลื่อนเพื่อตั้งค่าเปอร์เซ็นต์การซูม

### ข้อมูลการรักษาความปลอดภัย

ใช้เพื่อตรวจสอบการรักษาความปลอดภัยของหน้าปัจจุบัน

### ทำเครื่องหมายเป็นรายการโปรด

ใช้เพื่อทำเครื่องหมายหน้าปัจจุบันเป็นรายการโปรด

### คำบรรยาย

ใช้เพื่อเลือกคำบรรยาย หากมี

# วิดีโอ, ภาพถ่าย และเพลง

## จากการเชื่อมต่อ USB

คุณสามารถดูภาพถ่ายหรือเล่นเพลงและวิดีโอจากหาแฟลชไดรฟ์ USB หรือ ฮาร์ดไดรฟ์ USB ที่เชื่อมต่อ

เมื่อเปิดทีวีแล้ว ให้เสียบแฟลชไดรฟ์ USB หรือฮาร์ดไดรฟ์ USB เข้ากับช่องต่อ USB ช่องใดช่องหนึ่ง ที่เราจะตรวจพบอุปกรณ์และจะแสดงรายการไฟล์สื่อของคุณ

หากรายการไฟล์ไม่ปรากฏโดยอัตโนมัติ...

- 1 - กด **SOURCES** เลือก **USB** แล้วกด **OK**
- 2 - เลือก **อุปกรณ์ USB** แล้วกด **>** (ขวา) เพื่อเลือกอุปกรณ์ USB ที่คุณต้องการ
- 3

คุณสามารถเรียกดูไฟล์ของคุณในโครงสร้างโฟลเดอร์ที่จัดเรียงไว้บนทีวี

- 4 - ในการหยุดเล่นวิดีโอ ภาพถ่าย และเพลง ให้กด **EXIT** คำเตือน

หากคุณลองหยุดชั่วคราวหรือบันทึกโปรแกรมโดยที่ฮาร์ดไดรฟ์ USB เชื่อมต่ออยู่ ทีวีจะขอให้คุณฟอร์แมตฮาร์ดไดรฟ์ USB ซึ่งการฟอร์แมตนั้นจะลบไฟล์ปัจจุบันทั้งหมดบนฮาร์ดไดรฟ์ USB

## จากคอมพิวเตอร์หรือ NAS

คุณสามารถดูภาพถ่ายหรือเล่นเพลงและวิดีโอได้จากคอมพิวเตอร์หรือ NAS (Network Attached Storage) ในเครือข่ายภายในบ้านของคุณ

ทีวีและคอมพิวเตอร์หรือ NAS จะต้องอยู่ในเครือข่ายภายในบ้านเครือข่ายเดียวกัน บนคอมพิวเตอร์หรือ NAS

คุณจะต้องติดตั้งซอฟต์แวร์ Media Server โดยคุณจะต้องตั้งค่า Media Server ให้แชร์ไฟล์ของคุณกับทีวี

ทีวีจะแสดงไฟล์และโฟลเดอร์ของคุณตามที่ Media Server จัดระเบียบไว้หรือตามโครงสร้างบนคอมพิวเตอร์หรือ NAS

ทีวีไม่รองรับคำบรรยายในการสตรีมวิดีโอจากคอมพิวเตอร์หรือ NAS

หาก Media Server รองรับการค้นหาไฟล์ จะมีฟิลด์การค้นหา

ในการเรียกดูและเล่นไฟล์บนคอมพิวเตอร์ของคุณ...

- 1 - กด **SOURCES** เลือก **เครือข่าย** แล้วกด **OK**
- 2 - เลือก **อุปกรณ์ SimplyShare** แล้วกด **>** (ขวา) เพื่อเลือกอุปกรณ์ที่คุณต้องการ
- 3 - คุณสามารถเรียกดูและเล่นไฟล์ของคุณ
- 4 - ในการหยุดเล่นวิดีโอ ภาพถ่าย และเพลง ให้กด **EXIT**

## จากบริการเก็บข้อมูลบน Cloud

คุณสามารถดูภาพถ่ายหรือเล่นเพลงและวิดีโอที่คุณอัปโหลดไว้บนบริการจัดเก็บข้อมูลใน Cloud ออนไลน์\*

ด้วยแอปพลิเคชัน **Cloud**

**Explorer** คุณสามารถเชื่อมต่อกับบริการโฮสติ้งแบบ Cloud คุณสามารถใช้ล็อกอินและรหัสผ่านของคุณในการเชื่อมต่อ

- 1 - กด **HOME**
- 2 - เลื่อนลงและเลือก **แอปพลิเคชัน > Cloud Explorer** แล้วกด **OK**
- 3 - เลือกบริการโฮสติ้งที่คุณต้องการ
- 4

เชื่อมต่อและลงชื่อเข้าใช้บริการโฮสติ้งด้วยล็อกอินและรหัสผ่านของคุณ

- 5 - เลือกภาพถ่ายหรือวิดีโอที่คุณต้องการเล่น แล้วกด **OK**
- 6 - กด **<** (ซ้าย) เพื่อกลับขึ้นไปหนึ่งขั้น หรือกด **BACK** เพื่อปิดเมนู

\* บริการจัดเก็บข้อมูลอย่าง Dropbox™

## เล่นวิดีโอของคุณ

### การเล่นวิดีโอ

วิธีการเปิดรายการไฟล์สื่อบนทีวีนั้นจะขึ้นอยู่กับประเภทของอุปกรณ์ที่จัดเก็บไฟล์นั้นไว้ ดูเนื้อหาด้านบน

ในการเล่นวิดีโอบนทีวี...

เลือก **วิดีโอ** และเลือกชื่อไฟล์ แล้วกด **OK**

- ในการหยุดวิดีโอชั่วคราว ให้กด **OK** กด **OK** อีกครั้งเพื่อเล่นต่อ
- ในการย้อนกลับหรือกรอเดินหน้าอย่างรวดเร็ว ให้กด **▶▶** หรือ **◀◀** กดปุ่มหลายครั้งเพื่อเร่งความเร็ว 2x, 4x, 8x, 16x, 32x
- ในการข้ามไปยังวิดีโอถัดไปในโฟลเดอร์ ให้กด **OK** เพื่อหยุดชั่วคราว และเลือก **▶** บนหน้าจอ แล้วกด **OK**
- ในการหยุดเล่นวิดีโอ ให้กด **■** (หยุด)
- ในการกลับไปยังโฟลเดอร์ ให้กด **← BACK**

### แถบแสดงความคืบหน้า

ในการแสดงแถบแสดงความคืบหน้าขณะที่เล่นวิดีโอ (ตัวชี้ตำแหน่งเล่น ระยะเวลา ชื่อวิดีโอ วันที่ เป็นต้น)

ให้กด **INFO** กดอีกครั้งเพื่อซ่อนข้อมูล

### ตัวเลือกวิดีโอ

ระหว่างการเล่นวิดีโอ ให้กด **≡ OPTIONS** เพื่อ...

- **ทำเครื่องหมายเป็นรายการโปรด** – ตั้งค่าวิดีโอที่เลือกเป็นรายการโปรด
- **เล่นทั้งหมด** – เล่นไฟล์วิดีโอทั้งหมดในโฟลเดอร์นี้
- **เล่นรายการเดียว** – เล่นวิดีโอนี้เท่านั้น
- **คำบรรยาย** – คุณสามารถ

เปิด ปิด หรือ เปิดระหว่างปิดเสียง ได้ หากมี

- ภาษาเสียงพากย์ – เลือกภาษาเสียงพากย์ หากมี
- สุ่ม – เล่นไฟล์ของคุณตามลำดับแบบสุ่ม
- เล่นซ้ำ – เล่นวิดีโอทั้งหมดในโพลเดอร์นี้หนึ่งครั้งหรือต่อเนื่อง

17.5

## คุณภาพถ่ายของคุณ

### คุณภาพถ่าย

วิธีการเปิดรายการไฟล์สื่อบนทีวีนั้นจะขึ้นอยู่กับประเภทของอุปกรณ์ที่จัดเก็บไฟล์นั้นไว้ ดูเนื้อหาด้านบน

ในการดูภาพถ่ายทั้งหมดบนทีวี...

เลือก **ภาพถ่าย** และเลือก **ทั้งหมด** แล้วกด **OK**

ในการดูภาพถ่ายบนทีวี...

เลือก **ภาพถ่าย** และเลือกชื่อไฟล์ แล้วกด **OK**

ในการเริ่มสไลด์โชว์บนทีวี...

หากมีภาพถ่ายหลายภาพในโพลเดอร์  
คุณสามารถเริ่มแสดงสไลด์ได้

ในการเริ่มแสดงภาพสไลด์...

- 1 - เลือกโพลเดอร์ที่มีภาพถ่าย
- 2 - กดปุ่มสี **— แสดงภาพสไลด์**
  - ในการข้ามไปยังภาพถ่ายถัดไปหรือก่อนหน้า ให้กด **>** (ขวา - ถัดไป) หรือ **<** (ซ้าย - ก่อนหน้า)
  - ในการหยุดสไลด์โชว์ชั่วคราว ให้กด **OK** ในการเริ่มอีกครั้ง ให้กด **OK** อีกครั้ง
  - ในการหยุดสไลด์โชว์ ให้กด **OK** แล้วกด **← BACK**

### ข้อมูล

ในการดูข้อมูลของภาพถ่าย (ขนาด วันที่สร้าง พารามิเตอร์ และอื่นๆ) ให้เลือกภาพถ่าย แล้วกด **ⓘ ข้อมูล**  
กดอีกครั้งเพื่อซ่อนข้อมูล

## สไลด์โชว์พร้อมเพลง

คุณสามารถดูสไลด์โชว์ภาพถ่ายและฟังเพลงของคุณได้ในเวลาเดียวกัน คุณต้องเริ่มเล่นเพลงก่อนจะเริ่มสไลด์โชว์ภาพถ่าย

ในการเล่นเพลงพร้อมแสดงภาพสไลด์...

- 1 - เลือกเพลงหรือโพลเดอร์ที่มีเพลง แล้วกด **OK**
- 2 - กด **ⓘ INFO** เพื่อซ่อนข้อมูลไฟล์และแถบความคืบหน้า
- 3 - กด **← BACK**
- 4 - ตอนนี้ ให้ใช้ลูกศรนำทางเพื่อเลือกโพลเดอร์ที่มีภาพถ่าย
- 5 - เลือกโพลเดอร์ที่มีภาพถ่าย แล้วกด **— สไลด์โชว์**
- 6 - ในการเลิกแสดงสไลด์ ให้กด **← BACK**

## ตัวเลือกภาพถ่าย

เมื่อมีภาพถ่ายบนหน้าจอ ให้กด **≡ OPTIONS** เพื่อ...

- **ทำเครื่องหมายเป็นรายการโปรด** – ตั้งค่าภาพถ่ายที่เลือกเป็นรายการโปรด
- **แสดงภาพสไลด์** – แสดงภาพต่อเนื่อง
  - **หมุน** – หมุนภาพถ่ายเป็นแนวอนหรือแนวตั้ง
  - **สุ่ม** – เล่นไฟล์ของคุณตามลำดับแบบสุ่ม
  - **เล่นซ้ำ** – เล่นการแสดงสไลด์หนึ่งครั้งหรือต่อเนื่อง
- **หยุดเพลง** – หยุดเพลงที่เล่นในเบื้องหลัง
- **ความเร็วในการแสดงสไลด์** – ตั้งความเร็วในการแสดงสไลด์
- **การเปลี่ยนภาพการแสดงผล** – ตั้งค่ารูปแบบของการเปลี่ยนภาพถ่าย

17.6

## เล่นเพลงของคุณ

### เล่นเพลง

วิธีการเปิดรายการไฟล์สื่อบนทีวีนั้นจะขึ้นอยู่กับประเภทของอุปกรณ์ที่จัดเก็บไฟล์นั้นไว้ ดูเนื้อหาด้านบน

ในการเล่นเพลงบนทีวี...

เลือก **เพลง** และเลือกชื่อไฟล์ แล้วกด **OK**

หากมีหลายเพลงในโพลเดอร์ คุณสามารถฟังต่อเนื่องกันได้

- ในการหยุดเพลงชั่วคราว ให้กด **OK** กด **OK** อีกครั้งเพื่อเล่นต่อ
- ในการย้อนกลับหรือกรอเดินหน้าอย่างรวดเร็ว ให้กด **▶▶** หรือ **◀◀** กดปุ่มหลายครั้งเพื่อเร่งความเร็ว 2x, 4x, 8x, 16x, 32x
- ในการข้ามไปยังเพลงถัดไปในโพลเดอร์ ให้กด **OK** เพื่อหยุดชั่วคราว และเลือก **▶** บนหน้าจอ แล้วกด **OK**
- ในการกลับไปโพลเดอร์ ให้กด **← BACK** เพลงจะยังคงเล่นต่อไป
- ในการหยุดเล่นเพลง ให้กด **■ (หยุด)**

### แถบแสดงความคืบหน้า

ในการแสดงแถบแสดงความคืบหน้าขณะการเล่นเพลง (ตัวชี้ตำแหน่งเล่น ระยะเวลา ชื่อเพลง วันที่ เป็นต้น)

ให้กด **ⓘ INFO**

กดอีกครั้งเพื่อซ่อนข้อมูล

## ตัวเลือกเพลง

ตัวเลือกสำหรับเล่นเพลง...

- **ทำเครื่องหมายเป็นรายการโปรด** – ตั้งค่าภาพถ่ายที่เลือกเป็นรายการโปรด
- **เล่นทั้งหมด** – เล่นเพลงทั้งหมดในโพลเดอร์นี้
- **เล่นรายการเดียว** – เล่นเพลงนี้เท่านั้น
- **สุ่ม** – เล่นไฟล์ของคุณตามลำดับแบบสุ่ม
- **เล่นซ้ำ** – เล่นเพลงทั้งหมดในโพลเดอร์นี้หนึ่งครั้งหรือต่อเนื่อง

# สมาร์ตโฟนและแท็บเล็ต

## Philips TV Remote App

**Philips TV Remote App** ใหม่บนสมาร์ตโฟนหรือแท็บเล็ตของคุณจะเป็นคู่มือใหม่ของคุณ

TV Remote App ช่วยให้คุณจัดการสื่อต่างๆ รอบตัวได้อย่างเชี่ยวชาญ ไม่ว่าจะส่งรูปถ่าย เพลง หรือวิดีโอไปยังหน้าจอทีวีขนาดใหญ่ หรือดูช่องทีวีแบบสดๆ บนแท็บเล็ตหรือโทรศัพท์ ค้นหาสิ่งที่ต้องการดูในคู่มือทีวี และดูบนโทรศัพท์หรือทีวีของคุณ TV Remote App ช่วยให้คุณสามารถใช้โทรศัพท์เป็นรีโมทคอนโทรลได้

ดาวน์โหลด Philips TV Remote App จาก App Store ไปรตของคุณได้แล้ววันนี้

Philips TV Remote App มีให้ใช้งานสำหรับ iOS สำหรับ Android และไม่มีค่าใช้จ่าย

### Wi-Fi Smart Screen

ในการดูช่องทีวีดิจิทัลบนสมาร์ตโฟนหรือแท็บเล็ตของคุณด้วย Philips TV Remote App คุณต้องเปิด Wi-Fi Smart Screen สำหรับข้อมูลเพิ่มเติม ใน **วิธีใช้** ให้กดปุ่มสี **—** คำหลัก และค้นหา **Wi-Fi Smart Screen**

## Google Cast

### สิ่งที่คุณต้องมี

หากแอปพลิเคชันบนอุปกรณ์มือถือของคุณมี Google Cast คุณสามารถแคสต์แอปพลิเคชันของคุณบนทีวีได้ในแอปพลิเคชันมือถือ ให้ค้นหาไอคอน Google Cast คุณสามารถใช้อุปกรณ์มือถือเพื่อควบคุมสิ่งที่อยู่บนทีวี Google Cast ทำงานบน Android และ iOS

อุปกรณ์มือถือของคุณต้องเชื่อมต่อกับเครือข่าย Wi-Fi ภายในบ้านเดียวกันกับทีวีของคุณ

### แอปพลิเคชันที่มี Google Cast

แอปพลิเคชัน Google Cast ใหม่มีให้ใช้งานทุกวัน คุณสามารถลองใช้ได้แล้วกับ YouTube, Chrome, Netflix, Photowall ... หรือ Big Web Quiz สำหรับ Chromecast ไปรตดูที่ [google.com/cast](http://google.com/cast) ด้วย

ผลิตภัณฑ์และคุณสมบัติ Google Play บางตัวไม่มีให้ใช้งานในบางประเทศ

ค้นหาข้อมูลเพิ่มเติมใน [support.google.com/androidtv](http://support.google.com/androidtv)

## แคสต์ไปยังทีวีของคุณ

ในการแคสต์แอปพลิเคชันไปยังหน้าจอทีวี...

- 1 - บนสมาร์ตโฟนหรือแท็บเล็ต ให้เปิดแอปพลิเคชันที่รองรับ Google Cast
- 2 - แตะที่ไอคอน Google Cast
- 3 - เลือกทีวีที่คุณอาจต้องการแคสต์ไป
- 4 - กดเล่นบนสมาร์ตโฟนหรือแท็บเล็ตของคุณ สิ่งที่คุณเลือกจะเริ่มเล่นบนทีวี

## Miracast

### เกี่ยวกับ Wi-Fi Miracast

คุณสามารถดูภาพถ่ายหรือเล่นเพลงและวิดีโอได้จากอุปกรณ์มือถือบนทีวีของคุณที่มี Wi-Fi Miracast™ อุปกรณ์มือถือและทีวีควรอยู่ในรัศมี ซึ่งโดยทั่วไปหมายความว่าอยู่ในห้องเดียวกัน

ตรวจสอบว่าอุปกรณ์มือถือของคุณพร้อมใช้สำหรับ Miracast หรือไม่

ทีวีของคุณคืออุปกรณ์ **Wi-Fi CERTIFIED Miracast™** ด้วย Miracast™ คุณสามารถดูและแบ่งปันหน้าจอสมาร์ตโฟน แท็บเล็ต หรือคอมพิวเตอร์ของคุณบนหน้าจอทีวีแบบไร้สายได้ คุณสามารถสตรีมวิดีโอ (เสียงและวิดีโอ) แบ่งปันภาพถ่ายหรืออย่างอื่นที่อยู่บนหน้าจอของอุปกรณ์ ไม่จำเป็นต้องเชื่อมต่ออุปกรณ์กับเครือข่ายภายในบ้าน ทั้งนี้ทั้งทีวีและอุปกรณ์ต้องเป็นอุปกรณ์ **Wi-Fi CERTIFIED Miracast™** และเปิดใช้ Miracast อยู่

Miracast บนทีวีเครื่องนี้ขึ้นอยู่กับโปรโตคอล HDCP และไม่สามารถแสดงเนื้อหาพรีเมียมที่ป้องกันการคัดลอกที่ส่งมาจากอุปกรณ์ได้ ความละเอียดวิดีโอที่รองรับสูงสุดคือ 720p สำหรับ 2.4GHz Wi-Fi หรือ 1080p สำหรับ 5GHz Wi-Fi

สำหรับข้อมูลเพิ่มเติมเกี่ยวกับ Wi-Fi CERTIFIED Miracast™ ไปรตไปที่ [www.wi-fi.org](http://www.wi-fi.org)

**Wi-Fi@**, โลโก้ Wi-Fi CERTIFIED, โลโก้ Wi-Fi เป็นเครื่องหมายการค้าจดทะเบียนของ Wi-Fi Alliance **Wi-Fi CERTIFIED Miracast™**, **Miracast™** เป็นเครื่องหมายการค้าของ Wi-Fi Alliance

### เปิดใช้ Miracast

ให้แน่ใจว่า Wi-Fi Miracast เปิดอยู่

- 1 - กด  เลือก **การตั้งค่าทั้งหมด** แล้วกด **OK**
- 2 - เลือก **อุปกรณ์ ไร้สายและเครือข่าย** แล้วกด **▶** (ขวา) เพื่อเข้าสู่เมนู
- 3 - เลือก **มีสายหรือ Wi-Fi > Wi-Fi Miracast** แล้วกด **OK**
- 4 - เลือก **เปิด** และกด **OK**
- 5 - กด **◀** (ซ้าย) ซ้ำๆ หากจำเป็นเพื่อปิดเมนู



## แบ่งปันหน้าจอบนทีวี

ในการแบ่งปันหน้าจอของสมาร์ตโฟน แท็บเล็ต หรือคอมพิวเตอร์บนทีวี...

- 1 - เปิดทีวี
- 2 - บนอุปกรณ์ ในเมนูการตั้งค่า ให้ตั้งค่าอุปกรณ์เพื่อแคสต์หรือเลียนแบบหน้าจอ Miracast ใช้ Wi-Fi Direct™
- 3 - บนอุปกรณ์ ให้สแกนหาอุปกรณ์ Miracast ที่มีอยู่ และเลือกทีวีเพื่อเชื่อมต่อ
- 4 - บนทีวี ให้ตกลงรับคำร้องขอเพื่อเชื่อมต่อ คุณอาจถูกขอให้ป้อนรหัส PIN จากอุปกรณ์บนทีวี - ป้อนหมายเลขด้วยปุ่มตัวเลขบนรีโมทคอนโทรล หรือคุณอาจถูกขอให้ป้อนรหัส PIN บนอุปกรณ์ หากดำเนินการเชื่อมต่อ ทีวีจะแสดงหน้าจอของอุปกรณ์นั้น
- 5 - บนอุปกรณ์ ให้เลือกวิดีโอ ภาพถ่าย หรือไฟล์ที่คุณต้องการดูบนทีวี

\* Miracast รองรับ WiDi 3.5 ขึ้นไป

คุณอาจพบการเชื่อมต่อ Wi-Fi (เช่น 'DIRECT\_tyname') ในรายการเครือข่ายที่พร้อมใช้งานบนอุปกรณ์เครือข่ายอื่นด้วย เช่น คอมพิวเตอร์แล็ปท็อป อย่างไรก็ตาม การเชื่อมต่อนี้สามารถใช้ได้เฉพาะอุปกรณ์ Wi-Fi Miracast เท่านั้น

## หยุดการแบ่งปัน

คุณสามารถหยุดการแบ่งปันหน้าจอจากทีวีหรือจากอุปกรณ์เคลื่อนที่ที่

### จากอุปกรณ์

ด้วยแอปพลิเคชันที่คุณใช้เริ่มต้น Miracast คุณสามารถยกเลิกการเชื่อมต่อ และหยุดการดูหน้าจอของอุปกรณ์บนทีวี ทีวีจะเปลี่ยนกลับไปเป็นโปรแกรมที่เลือกล่าสุด

### จากทีวี

ในการหยุดการดูหน้าจอของอุปกรณ์บนทีวี คุณสามารถ...

- กด **TV EXIT** เพื่อดูการถ่ายทอดทีวี
- กด **HOME** เพื่อเริ่มต้นกิจกรรมอื่นบนทีวี
- กด **SOURCES** เพื่อเปิดเมนูแหล่งสัญญาณ และเลือกอุปกรณ์ที่เชื่อมต่อ

## บล็อกอุปกรณ์

ครั้งแรกที่คุณได้รับคำร้องขอเชื่อมต่อจากอุปกรณ์ คุณสามารถบล็อกอุปกรณ์ได้ คำร้องจากอุปกรณ์นี้และคำร้องทั้งหมดในอนาคตจากอุปกรณ์นี้จะถูกเพิกเฉย

ในการบล็อกอุปกรณ์...

เลือก **บล็อก...** แล้วกด **OK**

### เลิกบล็อกอุปกรณ์ทั้งหมด

การเชื่อมต่อที่ผ่านมาทั้งหมดและอุปกรณ์ที่ถูกบล็อกถูกจัดเก็บไว้ในรายการการเชื่อมต่อของ Wi-Fi Miracast หากคุณล้างรายการนี้ จะเป็นการเลิกบล็อกอุปกรณ์ที่ถูกบล็อกทั้งหมด

ในการเลิกบล็อกอุปกรณ์ที่ถูกบล็อกทั้งหมด...

- 1 - กด **เลือก การตั้งค่าทั้งหมด** แล้วกด **OK**
  - 2 - เลือก **ไร้สายและเครือข่าย > มีสายหรือ Wi-Fi** แล้วกด **OK**
  - 3 - เลือก **การเชื่อมต่อ Wi-Fi Miracast** แล้วกด **OK** รายการจะถูกล้าง
  - 4 - กด **<** (ซ้าย) ซ้ำๆ หากจำเป็น เพื่อปิดเมนู
- การบล็อกอุปกรณ์ที่เชื่อมต่อก่อนหน้า**

หากคุณต้องการบล็อกอุปกรณ์ที่คุณเชื่อมต่อก่อนหน้านี้ คุณต้องล้างรายการการเชื่อมต่อ Wi-Fi Miracast ก่อน หากคุณล้างรายการนี้ คุณจะต้องยืนยันหรือบล็อกการเชื่อมต่อกับอุปกรณ์ทุกชิ้นอีกครั้ง

## หน้าจอดีเลย์

การดีเลย์ปกติเมื่อแบ่งปันหน้าจอกับ Miracast คือประมาณ 1 วินาที การดีเลย์อาจนานกว่านี้ หากคุณใช้อุปกรณ์เก่ากว่าที่มีพลังการประมวลผลต่ำ

18.4

## Airplay

ในการเพิ่มฟังก์ชัน AirPlay ใน Android TV ของคุณ คุณสามารถดาวน์โหลดและติดตั้งแอปพลิเคชัน Android หนึ่งหรือหลายตัวที่ทำหน้าที่เช่นเดียวกัน คุณสามารถค้นหาแอปพลิเคชันหลายตัวเหล่านี้ได้ใน Google Play Store

18.5

## MHL

ทีวีนี้สามารถใช้งานร่วมกับ MHL™

หากอุปกรณ์มือถือของคุณสามารถใช้งานร่วมกับ MHL ได้ด้วย คุณสามารถเชื่อมต่ออุปกรณ์มือถือของคุณด้วยสายเคเบิล MHL กับทีวี เมื่อเชื่อมต่อสายเคเบิล MHL แล้ว คุณสามารถแชร์สิ่งที่อยู่ในอุปกรณ์มือถือของคุณบนหน้าจอทีวี อุปกรณ์มือถือของคุณจะชาร์จแบตเตอรี่ได้ในเวลาเดียวกัน การเชื่อมต่อ MHL เหมาะสำหรับการดูภาพยนตร์หรือเล่นเกมส์จากอุปกรณ์มือถือของคุณบนทีวีเป็นเวลานานขึ้น

### การชาร์จ

เมื่อเชื่อมต่อสายเคเบิล MHL แล้ว อุปกรณ์ของคุณจะชาร์จไปด้วยขณะเปิดทีวี (ไม่ใช่ในโหมดสแตนด์บาย)

### สายเคเบิล MHL

คุณจำเป็นต้องใช้สายเคเบิล MHL แบบแพสซีฟ (HDMI เข้ากับ Micro USB) เพื่อเชื่อมต่ออุปกรณ์มือถือกับทีวี คุณอาจจำเป็นต้องใช้อะแดปเตอร์พิเศษเพื่อเชื่อมต่ออุปกรณ์มือถือของคุณ ในการเชื่อมต่อสายเคเบิล MHL กับทีวี ให้ใช้การเชื่อมต่อ **HDMI 4 MHL**



MHL, Mobile High-Definition Link และโลโก้ MHL  
เป็นเครื่องหมายการค้าหรือเครื่องหมายการค้าจดทะเบียนของ  
MHL, LLC

# Ambilight

## 19.1 สไตล์ของ Ambilight

### ทำตามวิดีโอ

คุณสามารถตั้งค่า Ambilight เพื่อทำตามไดนามิกของวิดีโอ หรือเพื่อแสดงสไตล์ที่ตั้งค่าไว้ล่วงหน้า หรือปิด Ambilight ก็ได้

หากคุณเลือก **ทำตามวิดีโอ** คุณสามารถเลือกสไตล์อย่างใดอย่างหนึ่งที่เปลี่ยนไปตามไดนามิกของภาพบนหน้าจอทีวีของคุณ

ในการตั้งค่าสไตล์ของ Ambilight...

- 1 - กด **AMBILIGHT**
- 2 - เลือก **ทำตามวิดีโอ** แล้วกด **OK**
- 3 - เลือกสไตล์ที่คุณต้องการ แล้วกด **OK**
- 4 - กด **<** (ซ้าย) เพื่อกลับไปหนึ่งขั้น หรือกด **← BACK** เพื่อปิดเมนู

สไตล์ **ทำตามวิดีโอ** ที่มีอยู่ได้แก่...

- **มาตรฐาน** - เหมาะอย่างยิ่งสำหรับการดูทีวีในแต่ละวัน
- **ธรรมชาติ** - ทำตามภาพหรือเสียงให้สมจริงมากที่สุด
- **ดีมุดา** - เหมาะอย่างยิ่งสำหรับภาพยนตร์แอ็คชั่น
- **สดใส** - เหมาะอย่างยิ่งสำหรับการรับชมในตอนกลางวัน
- **เกม** - เหมาะอย่างยิ่งสำหรับการเล่นเกม
- **สบาย** - เหมาะอย่างยิ่งสำหรับตอนเย็นอันเงียบสงบ
- **ผ่อนคลาย** - เหมาะอย่างยิ่งสำหรับการทอดอารมณ์สบายๆ

### ทำตามสี

คุณสามารถตั้งค่า Ambilight เพื่อทำตามไดนามิกของวิดีโอ หรือเพื่อแสดงสไตล์ที่ตั้งค่าไว้ล่วงหน้า หรือปิด Ambilight ก็ได้

หากคุณเลือก **ทำตามสี**

คุณสามารถเลือกหนึ่งในสไตล์ที่ตั้งค่าไว้ล่วงหน้าได้

ในการตั้งค่าสไตล์ของ Ambilight...

- 1 - กด **AMBILIGHT**
- 2 - เลือก **ทำตามสี** และกด **OK**
- 3 - เลือกสไตล์ที่คุณต้องการ แล้วกด **OK**
- 4 - กด **<** (ซ้าย) เพื่อกลับไปหนึ่งขั้น หรือกด **← BACK** เพื่อปิดเมนู

สไตล์ **ทำตามสี** ที่มีอยู่ได้แก่...

- **ดูวาร์วอน** - เจดสีแดง
- **นำลิก** - เจดสีฟ้า
- **ธรรมชาติที่สดชื่น** - เจดสีเขียว
- **ISF ขาวนวล** - สีอ่อนนิ่ง
- **ขาวอมฟ้า** - สีอ่อนนิ่ง

## ปิด Ambilight

ในการปิด Ambilight...

- 1 - กด **AMBILIGHT**
- 2 - เลือก **ปิด** แล้วกด **OK**
- 3 - กด **<** (ซ้าย) เพื่อกลับไปหนึ่งขั้น หรือกด **← BACK** เพื่อปิดเมนู

## การตั้งค่า Ambilight

สำหรับข้อมูลเพิ่มเติม ใน **วิธีใช้**

ให้กดปุ่มสี **—** คำหลัก และค้นหา **Ambilight**, การตั้งค่า เพื่อดูข้อมูลเพิ่มเติม

# 3D

20.1

## สิ่งที่คุณต้องมี

นี่คือทีวี Active 3D บนทีวีนี้  
คุณสามารถดูโปรแกรมและภาพยนตร์ 3D  
ด้วยความละเอียดสูงได้

ในการดูแบบ 3D...

- จูนทีวีไปยังช่องที่ออกอากาศโปรแกรม 3D
- เข้าภาพยนตร์ในรูปแบบ 3D จากร้านเช่าวิดีโอออนไลน์
- เล่นภาพยนตร์ 3D จากแผ่นดิสก์ Blu-ray 3D, อุปกรณ์ USB หรือคอมพิวเตอร์

นอกจากนี้ คุณยังสามารถชม 3D ได้บนทีวีเครื่องนี้  
โดยคุณจะต้องมีแว่นตา Philips Active 3D  
ประเภทใดประเภทหนึ่งดังต่อไปนี้...

- PTA509
- PTA519
- PTA529

แว่นตาทุกประเภทมีจำหน่ายแยกต่างหาก  
ทั้งนี้อาจไม่รองรับแว่นตา Active 3D แปรชนิดอื่น

20.2

## แว่น 3D

### ภาพรวม

- 1 - ๐ , ปุ่มเปิดหรือปิด, ไฟ LED
- 2 - **Player 1/2** การเลือกผู้เล่นที่ 1 หรือผู้เล่นที่ 2
- 3 - เลนส์รับสัญญาณ
- 4 - ช่องใส่แบตเตอรี่

เมื่อคุณนำแว่นตา 3D ออกจากบรรจุภัณฑ์  
ให้คุณนำฟอยล์พลาสติกขนาดเล็กออกจากช่องใส่แบตเตอรี่ด้วย

### เปิดและปิด

ในการเปิดแว่นตา 3D ให้กด ๐

แว่นตาจะต้องใช้เวลาสักครู่ในการปรับสัญญาณ 3D  
จากตัวส่งสัญญาณ 3D บนทีวี ซึ่งในการใช้ครั้งแรก  
อาจใช้เวลาถึง 15 วินาที

### ระดับไฟแบตเตอรี่

คุณสามารถตรวจสอบระดับแบตเตอรี่ได้เมื่อคุณเปิดสวิตช์แว่นตา  
3D

- ถ้าไฟ LED สีเขียวกะพริบ  
คุณสามารถใช้แว่นตาได้เป็นเวลา 4 ชั่วโมงหรือมากกว่า
- ถ้าไฟ LED สีส้มกะพริบ  
คุณสามารถใช้แว่นตาได้เป็นอย่างดี 2 ชั่วโมงแต่ไม่เกิน 4 ชั่วโมง
- ถ้าไฟ LED สีแดงกะพริบ หมายถึงแบตเตอรี่ใกล้หมด

และสามารถรับชมภาพยนตร์ 3D ได้อีกเพียงไม่เกิน 2 ชั่วโมง  
ปิด

หากต้องการปิดสวิตช์แว่นตา 3D กด ๐ ไฟ LED  
จะกะพริบเป็นสีแดง 4 ครั้ง เมื่อแว่นตา 3D ไม่ได้รับสัญญาณ  
3D เป็นเวลา 2 นาที แว่นตาจะปิดการทำงานโดยอัตโนมัติ

### เครื่องส่ง 3D

ตรวจสอบให้แน่ใจว่าเลนส์ตัวรับสัญญาณที่อยู่ตรงกลางแว่นนั้น  
ได้รับสัญญาณ 3D

และให้แน่ใจว่าวัตถุที่วางตัวส่งสัญญาณ 3D บนทีวีออกไปด้วย

### การเล่นเกมแบบหน้าจอแยก

คุณสามารถใช้แว่นตาเพื่อเล่นเกมแบบหน้าจอแยก โดยผู้เล่นทั้งสอง  
จะสามารถดูทีวีเครื่องเดียวกันแต่จะมองเห็นหน้าจอที่แตกต่างกันสองฝั่ง  
ในการเล่นเกม

ในการสลับแว่นตาเพื่อดูหน้าจอผู้เล่นที่ 1 หรือผู้เล่นที่ 2  
ให้เปิดสวิตช์ของแว่นตาแล้วกดปุ่ม **Player 1/2**

- ถ้าไฟ LED สีส้มติดขึ้นต่อเนื่องเป็นเวลา 2 วินาที  
หมายถึงแว่นตาถูกตั้งสำหรับ player 1
- ถ้าไฟ LED สีส้มกะพริบ หมายถึงแว่นตาถูกตั้งค่าสำหรับ player 2

### การเปลี่ยนแบตเตอรี่

ในการเปลี่ยนแบตเตอรี่  
ให้ถอดปุ่มขนาดเล็กบนฝาปิดแบตเตอรี่และเลื่อนฝาขึ้นเพื่อเปิด  
เปลี่ยนแบตเตอรี่ซึ่งเป็นประเภท CR2032 (3V)  
ควรตรวจสอบว่าด้าน + ของแบตเตอรี่อยู่ในด้านที่มองเห็นได้  
นำฝาปิดกลับที่เดิมและเลื่อนฝาลงจนมีเสียงคลิก

### คำเตือน

การเปลี่ยนแบตเตอรี่ที่ไม่ถูกต้องอาจก่อให้เกิดอันตรายจากการระเบิด  
ควรเปลี่ยนทดแทนด้วยแบตเตอรี่ชนิดเดียวกันหรือเทียบเท่า  
เท่านั้น

### อันตราย

- ห้ามกลืนกินแบตเตอรี่ อันตรายจากการเผาไหม้ของสารเคมี
- ผลิตภัณฑ์นี้มีแบตเตอรี่เซลล์แบบเหรียญ/กระดุม  
หากกลืนกินแบตเตอรี่เซลล์แบบเหรียญ/กระดุมเข้าปาก  
อาจเกิดการเผาไหม้ภายในอวัยวะอย่างร้ายแรงในเวลาเพียง 2  
ชั่วโมง และอาจทำให้เสียชีวิตได้
- เก็บแบตเตอรี่ใหม่และที่ใช้แล้วให้ห่างจากเด็ก
- หากช่องใส่แบตเตอรี่ปิดไม่สนิท  
ให้หยุดใช้ผลิตภัณฑ์และเก็บให้ห่างจากเด็ก
- หากคุณสงสัยว่าอาจมีกรากกลืนกินแบตเตอรี่เข้าปาก  
หรืออยู่ในส่วนใด ๆ ของร่างกาย ให้พบแพทย์โดยทันที

## ดู 3D

### เริ่มการดู 3D

เมื่อทีวีสลับไปเป็น 3D หรือเมื่อการแจ้งเตือนปรากฏขึ้นว่า 3D พร้อมใช้งาน ให้สวมแว่นตา 3D

หากทีวีไม่สามารถตรวจพบสัญญาณ 3D (ไม่มีแท็กสัญญาณ 3D) โปรแกรม 3D จะถูกแสดงเป็นภาพซ้อนบนหน้าจอ คุณจะต้องเปิด 3D ด้วยตนเอง...

ในการเปิด 3D ด้วยตนเอง...

- 1 - กด **☆** เลือก **รูปแบบ 3D** แล้วกด **OK**
- 2 - เลือกการตั้งค่าที่เหมาะสมเพื่อรับภาพ 3D ที่ถูกต้อง คุณสามารถเลือก **3D - เรียงซ้ายขวา, 3D - บน / ล่าง, 3D - เรียงสลับซ้ายขวา** หรือ **3D - สลับบน / ล่าง** แล้วกด **OK**

ในการหยุดดู 3D...

- 1 - กด **☆** เลือก **รูปแบบ 3D** แล้วกด **OK**
- 2 - เลือก **2D** แล้วกด **OK**

3D จะถูกเปลี่ยนกลับเป็น 2D เช่นกันเมื่อคุณเปลี่ยนเป็นช่องอื่นหรืออุปกรณ์ที่เชื่อมต่ออื่น

### การเปลี่ยนอัตโนมัติ

ในครั้งแรกที่มีการตรวจพบสัญญาณ 3D คุณสามารถตั้งค่าวิธีการเริ่มใช้งาน 3D ในอนาคต และคุณสามารถเปลี่ยนการตั้งค่านี้ในเมนู ตั้งค่าได้ในภายหลัง

- หากต้องการเปลี่ยนเป็น 3D โดยอัตโนมัติ ให้เลือก **อัตโนมัติ**
- หากต้องการแสดงการแจ้งเตือนก่อน ให้เลือก **การแจ้งเตือนเท่านั้น**
- หากไม่ต้องการให้เปลี่ยนเป็น 3D ให้เลือก **ไม่ใช่**

ในการเปลี่ยนการตั้งค่านี้...

- 1 - กด **☆** เลือก **การตั้งค่าทั้งหมด** แล้วกด **OK**
- 2 - เลือก **ภาพ** แล้วกด **>** (ขวา) เพื่อเข้าสู่เมนู
- 3 - คลิก **3D > เปลี่ยนเป็น 3D** และเลือก **อัตโนมัติ**
- 4 - กด **<** (ซ้าย) ซ้ำๆ หากจำเป็น เพื่อปิดเมนู

### สร้าง 3D จาก 2D

คุณสามารถดู 3D ได้ทุกเมื่อด้วยการเปลี่ยน 2D เป็น 3D ที่วีจะจำลอง 3D จากสัญญาณ 2D

ในการดู 3D จากสัญญาณ 2D...

- 1 - กด **☆** เลือก **รูปแบบ 3D** แล้วกด **OK**
- 2 - เลือก **การเปลี่ยน 2D เป็น 3D** แล้วกด **OK** สวมแว่นตา 3D
- 3 - กด **<** (ซ้าย) ซ้ำๆ หากจำเป็น เพื่อปิดเมนู

หากต้องการปิดการเปลี่ยน 2D เป็น 3D...

1 - กด **☆**

2 - เลือก **รูปแบบ 3D > 2D** จากนั้นกด **OK**

20.4

## วิธีการรับชมภาพ 3D ที่เหมาะที่สุด

เพื่อประสบการณ์การรับชม 3D ที่มีประสิทธิภาพสูงสุด เราแนะนำให้คุณ :

- นั่งห่างจากทีวีอย่างน้อย 3 เท่าของความสูงของหน้าจอ แต่ไม่เกิน 6 เมตร
- หลีกเลี่ยงแสงฟลูออเรสเซนต์ (เช่น ไฟ TL หรือหลอดประหยัดไฟที่ทำงานด้วยความถี่ต่ำ) และหลีกเลี่ยงแสงแดดโดยตรงเนื่องจากอาจรบกวนการรับชม 3D

20.5

## การดูแลแว่นตา 3D

- อย่าใช้สารเคมีทำความสะอาดที่มีแอลกอฮอล์, ตัวทำละลาย, สารลดแรงตึงผิว, หรือแว็กซ์, เบนซิน, ทินเนอร์, สารเคมีฆ่าเชื้อหรือสารหล่อลื่น
- การใช้สารเคมีเหล่านี้ อาจทำให้เกิดการเปลี่ยนสีหรือแตกร้าว
- อย่าให้แว่นตา 3D สัมผัสกับแสงแดด, ความร้อน, ไฟหรือน้ำ ซึ่งอาจทำให้เกิดกลิ่นทำงานผิดปกติหรือเกิดไฟลุก
- อย่าทำเลนส์ของแว่น 3D ตกหล่น งอ หรือถูกกระแทก
- ใช้ผ้าสะอาดทำความสะอาด (ไมโครไฟเบอร์หรือผ้าสำลี) ในการทำความสะอาดเลนส์เพื่อหลีกเลี่ยงการขีดข่วน
- อย่าฉีดสเปรย์ลงบนแว่นตา 3D โดยตรง
- เนื่องจากอาจทำให้ระบบอิเล็กทรอนิกส์เกิดความเสียหาย (สำหรับแว่นตา Active 3D)
- อย่าใช้สารเคมีทำความสะอาดที่มีแอลกอฮอล์, ตัวทำละลาย, สารลดแรงตึงผิว, หรือแว็กซ์, เบนซิน, ทินเนอร์, สารเคมีฆ่าเชื้อหรือสารหล่อลื่น
- การใช้สารเคมีเหล่านี้ อาจทำให้เกิดการเปลี่ยนสีหรือแตกร้าว

20.6

## คำเตือนด้านสุขภาพ

- เด็กอายุต่ำกว่า 6 ปีไม่ควรรับชมในรูปแบบ 3D
- หากคุณหรือครอบครัวมีประวัติการเจ็บป่วยโรคลมบ้าหมูหรือมีอาการแพ้แสงกะทันหัน ให้ปรึกษาแพทย์ผู้เชี่ยวชาญก่อนเข้าใกล้แหล่งไฟแฟลช, ภาพเคลื่อนไหวรวดเร็วหรือการดู 3D
- หากคุณรู้สึกไม่สบาย ให้หยุดรับชม 3D และอย่าเคลื่อนไหวร่างกายหรือทำกิจกรรมที่อาจทำให้เกิดอันตราย (เช่น การขับรถ) จนกว่าอาการดังกล่าวจะหายไป หากยังคงมีอาการ อย่ารับชม 3D ต่อโดยไม่ปรึกษาผู้เชี่ยวชาญทางการแพทย์ก่อน
- เพื่อหลีกเลี่ยงความรู้สึกไม่สบาย เช่น เวียนศีรษะ ปวดหัวหรือมึนงง เราแนะนำว่าไม่ควรดู 3D เป็นระยะเวลาอันยาวนาน
- อย่าใช้แว่นตา 3D
- ในวัตถุประสงค์อื่นนอกเหนือจากการรับชมทีวี 3D
- หากสวมแว่นสายตาหรือใช้คอนแทคเลนส์อยู่เป็นประจำ ให้สวมแว่นตา 3D ร่วมกับแว่นตาหรือเลนส์ดังกล่าว
- เก็บแว่นตาให้พ้นจากเด็กเล็กเพื่อไม่ให้เกิดการกลืนแบตเตอรี่

หรือชิ้นส่วนขนาดเล็ก

- ผู้ปกครองควรตรวจสอบเด็กขณะกำลังรับชม 3D และตรวจดูให้แน่ใจว่าเด็กไม่มีอาการใดๆ

ตามที่ได้อธิบายไว้ด้านบน

ไม่แนะนำให้เด็กอายุต่ำกว่าหกขวบรับชม 3D

เนื่องจากสภาพร่างกายยังไม่พร้อม

- หลีกเลี่ยงการใช้แว่นตา 3D

ในกรณีเกิดการติดเชื้อที่ตาหรือโรคอื่นๆ

ที่สามารถแพร่กระจายได้โดยการสัมผัส (เช่น โรคตาแดง โรคเหา

เป็นต้น) ให้เริ่มใช้แว่นตา 3D

อีกครั้งต่อเมื่อหายขาดจากการติดเชื้อดังกล่าวแล้วเท่านั้น



# Multi View

## 21.1

### เกี่ยวกับ Multi View (หลายมุมมอง)

หน้าจอ Multi View (หลายมุมมอง) <sup>1</sup>ไม่สามารถแสดงวิดีโอแบบ 3D หรือ Ultra HD <sup>2</sup>ได้ Multi View (หลายมุมมอง) จะไม่พร้อมใช้งานสำหรับช่องทีวีอะนาล็อก บางแอปพลิเคชันไม่รองรับ Multi View (หลายมุมมอง)

## 21.2

### ข้อความและทีวี

คุณสามารถดูช่องทีวีในหน้าจอเล็กของ Multi View (หลายมุมมอง) เมื่อคุณกำลังดูข้อความ

ในการดูช่องทีวีขณะกำลังดูข้อความ...

1 - กด  **MULTI VIEW**

2 - เลือก **Multi View: เปิด** บนหน้าจอ ช่องที่คุณกำลังดูจะปรากฏในหน้าจอเล็ก

ในการซ่อนหน้าจอเล็ก ให้กด  **MULTI VIEW** อีกครั้ง และเลือก **Multi View: ปิด** บนหน้าจอ

## 21.3



### Nettv และทีวี

คุณสามารถดูช่องทีวีในหน้าจอเล็กของ Multi View (หลายมุมมอง) เมื่อคุณกำลังดูแอปพลิเคชัน Nettv ในคลัง App

หากต้องการดูช่องทีวีขณะกำลังดูแอปพลิเคชัน Nettv ในคลัง App\*...

1 - กด  **MULTI VIEW**

2 - เลือก **Multi View: เปิด** บนหน้าจอ ช่องที่คุณกำลังดูจะปรากฏในหน้าจอเล็ก

3 - กด  + หรือ  - เพื่อสลับช่องในหน้าจอเล็ก

ในการซ่อนหน้าจอเล็ก ให้กด  **MULTI VIEW** อีกครั้ง และเลือก **Multi View: ปิด** บนหน้าจอ

\* <sup>1</sup>ไม่ใช่ทุกแอปพลิเคชัน Nettv จะสนับสนุน Multi View ที่มีช่องทีวี ถ้าแอปพลิเคชันไม่สามารถสนับสนุน Multi View ทีวีจะแสดงข้อความ **ไม่สนับสนุน Multi View**

## 21.4

### HDMI และทีวี

คุณสามารถดูช่องทีวีในหน้าจอเล็กของ Multi View (หลายมุมมอง) เมื่อคุณกำลังดูวิดีโอจากอุปกรณ์ HDMI ที่เชื่อมต่อ

ในการดูช่องทีวีขณะกำลังดูวิดีโอจากอุปกรณ์ HDMI ที่เชื่อมต่อ\*...

1 - กด  **MULTI VIEW**

2 - เลือก **Multi View: เปิด** บนหน้าจอ ช่องที่คุณกำลังดูจะปรากฏในหน้าจอเล็ก

ในการซ่อนหน้าจอเล็ก ให้กด  **MULTI VIEW** อีกครั้ง และเลือก **Multi View: ปิด** บนหน้าจอ

\* คุณสามารถดูเพียงภาพจากช่องทีวีในโหมด Multi view เสียจากช่องทีวีจะถูกปิด

# การตั้งค่า

22.1

## ภาพ

### สไตล์ภาพ

#### เลือกสไตล์

สำหรับการปรับตั้งภาพอย่างง่าย  
คุณสามารถเลือกสไตล์ภาพที่ตั้งค่าไว้ล่วงหน้าได้

- 1 - ขณะกำลังดูทีวี ให้กด **☆**
- 2 - เลือก **สไตล์ภาพ** และเลือก หนึ่งในสไตล์ในรายการ
- 3 - กด **<** (ซ้าย) ซ้ำๆ หากจำเป็น เพื่อปิดเมนู

สไตล์ที่มี ได้แก่...

- **ส่วนบุคคล** - การตั้งค่าภาพที่คุณตั้งไว้เมื่อเริ่มใช้งานครั้งแรก
- **สดใส** - เหมาะอย่างยิ่งสำหรับการรับชมในตอนกลางวัน
- **เป็นธรรมชาติ** - การตั้งค่าภาพเป็นธรรมชาติ
- **มาตรฐาน** - การตั้งค่าที่ประหยัดพลังงานมากที่สุด - การตั้งค่าจากโรงงาน
- **ภาพยนตร์** - เหมาะอย่างยิ่งสำหรับการดูภาพยนตร์
- **ภาพถ่าย** - เหมาะอย่างยิ่งสำหรับการดูภาพถ่าย
- **ภาพกลางวัน ISF** - สำหรับการปรับแต่ง ISF
- **ภาพกลางคืน ISF** - สำหรับการปรับแต่ง ISF

#### ปรับแต่งสไตล์

การตั้งค่ารูปภาพใดๆ ที่คุณปรับแต่ง เช่น สีหรือความเข้ม  
จะถูกจัดเก็บไว้ใน **สไตล์ภาพ** ที่เลือกไว้ในปัจจุบัน  
ซึ่งจะทำให้คุณสามารถปรับแต่งแต่ละสไตล์ได้

เฉพาะสไตล์ **ส่วนตัว**

ที่สามารถบันทึกการตั้งค่าสำหรับอุปกรณ์ที่เชื่อมต่อแต่ละชิ้นใน  
เมนู แหล่งสัญญาณ ได้

#### เรียกคืนสไตล์

เมื่อเลือกสไตล์ภาพ

คุณสามารถปรับการตั้งค่าภาพได้ใน **ตั้งค่าทั้งหมด > ภาพ...**

สไตล์ที่เลือกจะจัดเก็บการเปลี่ยนแปลงที่คุณดำเนินการไว้

เราขอแนะนำให้ปรับการตั้งค่าภาพสำหรับสไตล์ **ส่วนบุคคล**

เท่านั้น สไตล์ภาพ - ส่วนบุคคล จะสามารถบันทึกการตั้งค่าสำหรับ  
อุปกรณ์ที่เชื่อมต่อแต่ละเครื่องในเมนู แหล่งสัญญาณ

ในการเรียกคืนสไตล์กลับไปเป็นการตั้งค่าดั้งเดิม...

- 1 - ขณะกำลังดูทีวี ให้กด **☆**
- 2 - เลือก **สไตล์ภาพ** แล้วเลือก สไตล์ภาพที่คุณต้องการคืนค่า
- 3 - กดปุ่มสี **—** **เรียกคืนสไตล์**, แล้วกด **OK** สไตล์จะได้รับการเรียกคืน
- 4 - กด **<** (ซ้าย) ซ้ำๆ หากจำเป็น เพื่อปิดเมนู

### บ้านหรือร้านค้า

หาก **สไตล์ภาพ** ถูกเปลี่ยนกลับเป็น **สดใส** ทุกครั้งที่คุณเปิดทีวี  
แสดงว่าที่ตั้งของทีวีถูกตั้งไว้เป็น **ร้านค้า**  
ซึ่งเป็นการตั้งค่าเพื่อส่งเสริมการขายในร้านค้า

ในการตั้งค่าทีวีสำหรับการใช้งานในบ้าน...

- 1 - กด **☆** เลือก **การตั้งค่าทั้งหมด** แล้วกด **OK**
- 2 - เลือก **การตั้งค่าทั่วไป** แล้วกด **>** (ขวา) เพื่อเข้าสู่เมนู
- 3 - เลือก **ตำแหน่ง > Home** และกด **OK**
- 4 - กด **<** (ซ้าย) ซ้ำๆ หากจำเป็น เพื่อปิดเมนู

### การตั้งค่าภาพ

#### สี

ด้วย **สี** คุณสามารถปรับความอิ่มตัวของสีของภาพได้  
ในการปรับสี...

- 1 - กด **☆** เลือก **การตั้งค่าทั้งหมด** แล้วกด **OK**
- 2 - เลือก **ภาพ** แล้วกด **>** (ขวา) เพื่อเข้าสู่เมนู
- 3 - เลือก **สี** แล้วกด **>** (ขวา)
- 4 - กดลูกศร **^** (ขึ้น) หรือ **v** (ลง) เพื่อปรับค่า
- 5 - กด **<** (ซ้าย) ซ้ำๆ หากจำเป็น เพื่อปิดเมนู

#### ความเข้ม

ด้วย **ความเข้ม** คุณสามารถปรับความเข้มของภาพได้  
ในการปรับความเปรียบต่าง...

- 1 - กด **☆** เลือก **การตั้งค่าทั้งหมด** แล้วกด **OK**
- 2 - เลือก **ภาพ** แล้วกด **>** (ขวา) เพื่อเข้าสู่เมนู
- 3 - เลือก **ความเข้ม** แล้วกด **>** (ขวา)
- 4 - กดลูกศร **^** (ขึ้น) หรือ **v** (ลง) เพื่อปรับค่า
- 5 - กด **<** (ซ้าย) ซ้ำๆ หากจำเป็น เพื่อปิดเมนู

#### ความคมชัด

ด้วย **ความคมชัด**

คุณสามารถปรับระดับความคมชัดความละเอียดสูงให้กับภาพได้  
ในการปรับความคมชัด...

- 1 - กด **☆** เลือก **การตั้งค่าทั้งหมด** แล้วกด **OK**
- 2 - เลือก **ภาพ** แล้วกด **>** (ขวา) เพื่อเข้าสู่เมนู
- 3 - เลือก **ความคมชัด** แล้วกด **>** (ขวา)
- 4 - กดลูกศร **^** (ขึ้น) หรือ **v** (ลง) เพื่อปรับค่า
- 5 - กด **<** (ซ้าย) ซ้ำๆ หากจำเป็น เพื่อปิดเมนู

### การตั้งค่าภาพ 3D

#### ความเข้ม 3D

หากคุณกำลังชมภาพ 3D คุณสามารถปรับความเข้มของภาพ 3D  
ด้วย **ความเข้ม 3D**

ในการปรับความเข้มของภาพ 3D...

- 1 - กด **☆** เลือก **การตั้งค่าทั้งหมด** แล้วกด **OK**

- เลือก ภาพ แล้วกด > (ขวา) เพื่อเข้าสู่เมนู
- เลือก ความเข้ม 3D แล้วกด > (ขวา)
- กดลูกศร ^ (ขึ้น) หรือ v (ลง) เพื่อปรับค่า
- กด < (ซ้าย) ซ้ำๆ หากจำเป็น เพื่อปิดเมนู

## ความแตกต่างภาพ 3D

หากคุณกำลังชม ภาพ 3D

คุณสามารถลดช่วงความเข้มของภาพวิดีโอด้วย

**ความแตกต่างภาพ 3D** ความแตกต่างภาพ 3D

เป็นการตั้งค่าสำหรับผู้ใช้ที่มีความชำนาญ

ในการปรับระดับ...

- กด \* เลือก การตั้งค่าทั้งหมด แล้วกด OK
- เลือก ภาพ แล้วกด > (ขวา) เพื่อเข้าสู่เมนู
- เลือก ขันสูง > ความเข้ม > วิดีโอ 3D แล้วกดปุ่ม OK
- กดลูกศร ^ (ขึ้น) หรือ v (ลง) เพื่อปรับค่า
- กด < (ซ้าย) ซ้ำๆ หากจำเป็น เพื่อปิดเมนู

## การตั้งค่าภาพขันสูง

### เกมส์หรือคอมพิวเตอร์

เมื่อเชื่อมต่ออุปกรณ์ ที่วีจะแยกแยะประเภทของอุปกรณ์และตั้งชื่อประเภทที่ถูกต้องของอุปกรณ์แต่ละเครื่อง คุณสามารถเปลี่ยนชื่อประเภทได้หากต้องการ

หากตั้งค่าชื่อประเภทที่ถูกต้องของอุปกรณ์แล้ว ที่วีจะเปลี่ยนไปยังการตั้งทีวีที่เหมาะสมโดยอัตโนมัติเมื่อคุณเปลี่ยนไปเป็นอุปกรณ์นี้ในเมนูแหล่งสัญญาณ

หากคุณมีเครื่องเล่นแผ่นดิสก์ Blu-ray

คุณอาจตั้งค่าชื่อประเภทให้กับแผ่นดิสก์ Blu-ray ด้วย

**เกมส์หรือคอมพิวเตอร์** คุณสามารถเปลี่ยนกลับไปยังการตั้งค่าที่เหมาะสมสำหรับการเล่นเกมได้ด้วยตนเอง

โปรดอย่าลืมปิดการตั้งค่า เกมส์หรือคอมพิวเตอร์

เมื่อคุณกลับไปดูทีวี

ในการสลับการตั้งค่าด้วยตนเอง...

- กด \* เลือก การตั้งค่าทั้งหมด แล้วกด OK
- เลือก ภาพ แล้วกด > (ขวา) เพื่อเข้าสู่เมนู
- เลือก ขันสูง > เกมส์หรือคอมพิวเตอร์ และเลือกชนิดอุปกรณ์ที่คุณต้องการใช้ ในการเปลี่ยนกลับไปเป็นทีวี ให้เลือก ปิด
- กด < (ซ้าย) ซ้ำๆ หากจำเป็น เพื่อปิดเมนู

## การตั้งค่าสี

### การปรับสีให้ดีขึ้น

ด้วย การปรับสีให้ดีขึ้น คุณสามารถปรับปรุงความเข้มสี และรายละเอียดในสีสว่าง

ในการปรับระดับ...

- กด \* เลือก การตั้งค่าทั้งหมด แล้วกด OK
- เลือก ภาพ แล้วกด > (ขวา) เพื่อเข้าสู่เมนู
- เลือก ขันสูง > สี > การปรับสีให้ดีขึ้น และกด OK
- คลิก สูงสุด ปานกลาง ต่ำสุด หรือ ปิด
- กด < (ซ้าย) ซ้ำๆ หากจำเป็น เพื่อปิดเมนู

## อุณหภูมิสี

### ด้วย อุณหภูมิสี

คุณสามารถตั้งค่าภาพให้มีอุณหภูมิสีที่ตั้งไว้ล่วงหน้าหรือเลือก

**กำหนดเอง** เพื่อตั้งค่าอุณหภูมิด้วยตนเองด้วย

**อุณหภูมิสีที่กำหนดเอง** ทั้งนี้อุณหภูมิสีและอุณหภูมิสีที่กำหนดเองเป็นการตั้งค่าสำหรับผู้ใช้ที่มีความชำนาญ

ในการเลือกการตั้งค่าล่วงหน้า...

- กด \* เลือก การตั้งค่าทั้งหมด แล้วกด OK
- เลือก ภาพ แล้วกด > (ขวา) เพื่อเข้าสู่เมนู
- เลือก ขันสูง > สี > อุณหภูมิสี และกด OK
- เลือก ปกติ อุ่น หรือ เย็น หรือเลือก กำหนดเอง หากคุณต้องการกำหนดค่าอุณหภูมิสีด้วยตนเอง
- กด < (ซ้าย) ซ้ำๆ หากจำเป็น เพื่อปิดเมนู

## อุณหภูมิสีที่กำหนดเอง

### ด้วย อุณหภูมิสีที่กำหนดเอง

คุณสามารถตั้งค่าอุณหภูมิสีได้ด้วยตนเอง ในการตั้งค่า

**อุณหภูมิสีที่กำหนดเอง** ขั้นแรกให้เลือก กำหนดเอง

ในเมนูอุณหภูมิสี ทั้งนี้อุณหภูมิสีที่กำหนดเองเป็นการตั้งค่าสำหรับผู้ใช้ที่มีความชำนาญ

ในการตั้งค่าอุณหภูมิสีที่กำหนดเอง...

- กด \* เลือก การตั้งค่าทั้งหมด แล้วกด OK
- เลือก ภาพ แล้วกด > (ขวา) เพื่อเข้าสู่เมนู
- เลือก ขันสูง > สี > อุณหภูมิสีที่กำหนดเอง และกด OK
- กดลูกศร ^ (ขึ้น) หรือ v (ลง) เพื่อปรับค่า
- กด < (ซ้าย) ซ้ำๆ หากจำเป็น เพื่อปิดเมนู

## การตั้งค่าการควบคุมสี

### ควบคุมสี ISF

ด้วยควบคุมสี ISF ผู้เชี่ยวชาญ ISF

สามารถปรับแต่งการสร้างภาพสีของทีวีได้ ทั้งนี้

ควบคุมสีเป็นการตั้งค่าสำหรับผู้เชี่ยวชาญ ISF

ใช้ประโยชน์จากหน้าจอทีวีของคุณอย่างเต็มที่ด้วย

**การปรับแต่ง ISF®** คุณสามารถขอให้ผู้เชี่ยวชาญการปรับแต่ง

ISF มาที่บ้านของคุณและปรับการตั้งค่าทีวีให้ได้ภาพที่ดีที่สุด

นอกจากนี้ ผู้เชี่ยวชาญยังสามารถตั้งการปรับแต่ง ISF สำหรับ

Ambilight ได้อีกด้วย

สอบถามตัวแทนจำหน่ายสำหรับการปรับแต่ง ISF

ประโยชน์จากการปรับแต่ง ได้แก่...

- ภาพที่คมชัดและสดใสมากขึ้น
- รายละเอียดที่ดียิ่งขึ้นในส่วนที่สว่างและมีด
- สีดำที่ลึกและเข้มกว่าเดิม
- ความบริสุทธิ์และคุณภาพของสีที่ดียิ่งขึ้น
- ประหยัดพลังงาน

ผู้เชี่ยวชาญด้านการปรับแต่ง ISF จะจัดเก็บและลือคการตั้งค่า ISF เป็นสโตร์ภาพ 2 สโตร์

เมื่อการปรับแต่ง ISF เสร็จสิ้น ให้กด \* และคลิก สโตร์ภาพ

และคลิก ISF กลางวัน หรือ ISF กลางคืน เลือก ISF

กลางวัน เพื่อดูทีวีในสภาพแสงสว่างจ้าหรือเลือก ISF กลางคืน

เมื่ออยู่ในสภาพแสงที่มีด

---

## Hue

ในการปรับค่า Hue...

- 1 - กด **⚙** เลือก การตั้งค่าทั้งหมด แล้วกด **OK**
- 2 - เลือก **ภาพ** แล้วกด **>** (ขวา) เพื่อเข้าสู่เมนู
- 3 - เลือก **ขั้นสูง > สี > ความคมชัด** และกด **OK**
- 4 - เลือก **สีส้ม** แล้วกด **>** (ขวา)
- 5 - กดลูกศร **^** (ขึ้น) หรือ **v** (ลง) เพื่อปรับค่า
- 6 - กด **<** (ซ้าย) ซ้ำๆ หากจำเป็น เพื่อปิดเมนู

---

## ความอิ่มตัว

ในการปรับค่า ความอิ่มตัว...

- 1 - กด **⚙** เลือก การตั้งค่าทั้งหมด แล้วกด **OK**
- 2 - เลือก **ภาพ** แล้วกด **>** (ขวา) เพื่อเข้าสู่เมนู
- 3 - เลือก **ขั้นสูง > สี > ความคมชัด** และกด **OK**
- 4 - เลือก **ความอิ่มตัว** แล้วกด **>** (ขวา)
- 5 - กดลูกศร **^** (ขึ้น) หรือ **v** (ลง) เพื่อปรับค่า
- 6 - กด **<** (ซ้าย) ซ้ำๆ หากจำเป็น เพื่อปิดเมนู

---

## รีเซ็ตทั้งหมด

ด้วย รีเซ็ตทั้งหมด

คุณสามารถรีเซ็ตค่าทั้งหมดเป็นค่าที่ตั้งจากโรงงาน

ในการรีเซ็ตค่าทั้งหมดในเมนู **ความคมชัด**...

- 1 - กด **⚙** เลือก การตั้งค่าทั้งหมด แล้วกด **OK**
- 2 - เลือก **ภาพ** แล้วกด **>** (ขวา) เพื่อเข้าสู่เมนู
- 3 - เลือก **ขั้นสูง > สี > ความคมชัด** และกด **OK**
- 4 - เลือก **รีเซ็ตทั้งหมด** และ **OK**
- 5 - กด **<** (ซ้าย) ซ้ำๆ หากจำเป็น เพื่อปิดเมนู

---

## โหมด ISF RGB เท่านั้น

โหมด RGB เท่านั้น เป็นการตั้งค่า ISF

ระดับผู้เชี่ยวชาญเพื่อเปลี่ยนเป็นสี RGB การปรับค่าในเมนู

โหมด RGB เท่านั้น ขั้นแรกต้องตั้ง **ISF Day** หรือ **ISF Night** ในเมนูสโตร์ภาพ

ในการปรับค่า โหมด RGB เท่านั้น...

- 1 - กด **⚙** เลือก การตั้งค่าทั้งหมด แล้วกด **OK**
- 2 - เลือก **ภาพ** แล้วกด **>** (ขวา) เพื่อเข้าสู่เมนู
- 3 - เลือก **ขั้นสูง > สี > โหมด RGB เท่านั้น** และกด **OK**
- 4 - เลือก **สีแดง สีเขียว สีน้ำเงิน** หรือ **ปิด** เพื่อปิดโหมด RGB
- 5 - กด **<** (ซ้าย) ซ้ำๆ หากจำเป็น เพื่อปิดเมนู

---

## การตั้งค่าความเข้ม

---

### โหมดความเปรียบต่าง

ด้วย **โหมดความเข้ม** คุณสามารถตั้งระดับที่สามารถลดการสิ้นเปลืองพลังงานโดยการหริความเข้มในหน้าจอ เลือกระดับการสิ้นเปลืองพลังงานที่คุ้มค่าที่สุด หรือสำหรับภาพที่มีความเข้มที่เหมาะสมที่สุด

ในการปรับระดับ...

1 - กด **⚙** เลือก การตั้งค่าทั้งหมด แล้วกด **OK**

2 - เลือก **ภาพ** แล้วกด **>** (ขวา) เพื่อเข้าสู่เมนู

3

- เลือก **ขั้นสูง > ความเข้ม > โหมดความเข้ม** และกด **OK**

4 - เลือก **มาตรฐาน ใช้พลังงานได้ดีที่สุด ภาพที่ดีที่สุด** หรือ **ปิด**

5 - กด **<** (ซ้าย) ซ้ำๆ หากจำเป็น เพื่อปิดเมนู

---

## การเปรียบเทียบแบบไม่คงที่

ด้วย **ความเปรียบเทียบแบบไดนามิก** คุณสามารถตั้งระดับที่ที่จะปรับเสริมรายละเอียดในพื้นที่ของภาพที่มีด ปานกลาง และสว่างโดยอัตโนมัติ

ในการปรับระดับ...

1 - กด **⚙** เลือก การตั้งค่าทั้งหมด แล้วกด **OK**

2 - เลือก **ภาพ** แล้วกด **>** (ขวา) เพื่อเข้าสู่เมนู

3

- เลือก **ขั้นสูง > ความเข้ม >**

**ความเข้มแบบไดนามิก** และกด **OK**

4 - คลิก **สูงสุด ปานกลาง ต่ำสุด** หรือ **ปิด**

5 - กด **<** (ซ้าย) ซ้ำๆ หากจำเป็น เพื่อปิดเมนู

---

## Perfect Contrast

ด้วย **Perfect Contrast** คุณสามารถตั้งระดับที่ที่จะปรับเสริมรายละเอียดในพื้นที่ของภาพที่มีด ปานกลาง และสว่างโดยอัตโนมัติ

ในการปรับระดับ...

1 - กด **⚙** เลือก การตั้งค่าทั้งหมด แล้วกด **OK**

2 - เลือก **ภาพ** แล้วกด **>** (ขวา) เพื่อเข้าสู่เมนู

3 - เลือก **ขั้นสูง > ความเข้ม > Perfect**

**contrast** และกด **OK**

4 - คลิก **สูงสุด ปานกลาง ต่ำสุด** หรือ **ปิด**

5 - กด **<** (ซ้าย) ซ้ำๆ หากจำเป็น เพื่อปิดเมนู

---

## ความสว่าง

ด้วย **ความสว่าง**

คุณสามารถตั้งระดับความสว่างของสัญญาณภาพ ทั้งนี้ ความสว่างเป็นการตั้งค่าสำหรับผู้ที่มีความชำนาญ เราขอแนะนำให้ผู้ที่ยังไม่ชำนาญปรับความสว่างของภาพด้วยการตั้งค่า **ความเข้ม**

ในการปรับระดับ...

1 - กด **⚙** เลือก การตั้งค่าทั้งหมด แล้วกด **OK**

2 - เลือก **ภาพ** แล้วกด **>** (ขวา) เพื่อเข้าสู่เมนู

3 - เลือก **ขั้นสูง > ความเข้ม > ความสว่าง** และกด **OK**

4 - กดลูกศร **^** (ขึ้น) หรือ **v** (ลง) เพื่อปรับค่า

5 - กด **<** (ซ้าย) ซ้ำๆ หากจำเป็น เพื่อปิดเมนู

---

## ความแตกต่างภาพ

ด้วย **ความแตกต่างภาพ** คุณสามารถลดช่วงความแตกต่างภาพในการปรับระดับ...

- 1 - กด **⚙** เลือก **การตั้งค่าทั้งหมด** แล้วกด **OK**
- 2 - เลือก **ภาพ** แล้วกด **>** (ขวา) เพื่อเข้าสู่เมนู
- 3 - เลือก **ขั้นสูง > ความเข้ม > ความเข้มวิดีโอ** และกด **OK**
- 4 - กดลูกศร **^** (ขึ้น) หรือ **v** (ลง) เพื่อปรับค่า
- 5 - กด **<** (ซ้าย) ซ้ำๆ หากจำเป็น เพื่อปิดเมนู

---

## ความแตกต่างภาพ 3D

หากคุณกำลังชม ภาพ 3D คุณสามารถลดช่วงความแตกต่างของภาพ 3D ได้ด้วย **ความแตกต่างภาพ 3D** ความแตกต่างภาพ 3D เป็นการตั้งค่าสำหรับผู้ที่มีความชำนาญในการปรับระดับ...

- 1 - กด **⚙** เลือก **การตั้งค่าทั้งหมด** แล้วกด **OK**
- 2 - เลือก **ภาพ** แล้วกด **>** (ขวา) เพื่อเข้าสู่เมนู
- 3 - เลือก **ขั้นสูง > ความเข้ม > ความเข้มวิดีโอ 3D** แล้วกดปุ่ม **OK**
- 4 - กดลูกศร **^** (ขึ้น) หรือ **v** (ลง) เพื่อปรับค่า
- 5 - กด **<** (ซ้าย) ซ้ำๆ หากจำเป็น เพื่อปิดเมนู

---

## แกมมา

ด้วย **แกมมา** คุณสามารถตั้งค่าความส่องสว่างและความเปรียบต่างของภาพแบบอนาลิเนียร์ ทั้งนี้แกมมาเป็นค่าสำหรับผู้ที่มีความชำนาญในการปรับระดับ...

- 1 - กด **⚙** เลือก **การตั้งค่าทั้งหมด** แล้วกด **OK**
- 2 - เลือก **ภาพ** แล้วกด **>** (ขวา) เพื่อเข้าสู่เมนู
- 3 - เลือก **ขั้นสูง > ความเข้ม > แกมมา** และกดปุ่ม **OK**
- 4 - กดลูกศร **^** (ขึ้น) หรือ **v** (ลง) เพื่อปรับค่า
- 5 - กด **<** (ซ้าย) ซ้ำๆ หากจำเป็น เพื่อปิดเมนู

---

## การตั้งค่าความคมชัด

### ความละเอียดขั้นสูง (Super Resolution)

ด้วย **Super Resolution** จะให้ความคมชัดที่สูงในขอบและคอนทราสต์ที่เป็นเส้นในการเปิดหรือปิด...

- 1 - กด **⚙** เลือก **การตั้งค่าทั้งหมด** แล้วกด **OK**
- 2 - เลือก **ภาพ** แล้วกด **>** (ขวา) เพื่อเข้าสู่เมนู
- 3 - เลือก **ขั้นสูง > ความคมชัด > Super Resolution** และกด **OK**
- 4 - เลือก **เปิด** หรือ **ปิด**
- 5 - กด **<** (ซ้าย) ซ้ำๆ หากจำเป็น เพื่อปิดเมนู

---

## การลดเสียงรบกวน

ด้วย **การลดสัญญาณรบกวน** คุณสามารถกรองและลดระดับสัญญาณรบกวนในภาพได้ในการปรับการลดสัญญาณรบกวน...

- 1 - กด **⚙** เลือก **การตั้งค่าทั้งหมด** แล้วกด **OK**
- 2 - เลือก **เสียง** แล้วกด **▶** (ขวา) เพื่อเข้าสู่เมนู
- 3 - เลือก **ขั้นสูง > ความคมชัด > การลดสัญญาณรบกวน** และกด **>** (ขวา) เพื่อเข้าสู่เมนู
- 4 - คลิก **สูงสุด ปานกลาง ต่ำสุด** หรือ **ปิด**
- 5 - กด **<** (ซ้าย) ซ้ำๆ หากจำเป็น เพื่อปิดเมนู

---

## การลดจตุรภาพ MPEG

ด้วย **การลดจตุรภาพ MPEG** คุณสามารถทำให้การเปลี่ยนสัญญาณดิจิทัลในภาพทำได้อย่างราบรื่น ส่วนใหญ่แล้วจะมองเห็นจตุรภาพ MPEG เป็นช่องเล็กๆ หรือขอบหยักในภาพ

ในการลดจตุรภาพ MPEG...

- 1 - กด **⚙** เลือก **การตั้งค่าทั้งหมด** แล้วกด **OK**
- 2 - เลือก **เสียง** แล้วกด **▶** (ขวา) เพื่อเข้าสู่เมนู
- 3 - เลือก **ขั้นสูง > ความคมชัด > การลดจตุรภาพ MPEG** แล้วกด **>** (ขวา) เพื่อเข้าสู่เมนู
- 4 - คลิก **สูงสุด ปานกลาง ต่ำสุด** หรือ **ปิด**
- 5 - กด **<** (ซ้าย) ซ้ำๆ หากจำเป็น เพื่อปิดเมนู

---

## การตั้งค่าการเคลื่อนไหว

### Perfect Natural Motion

ด้วย **Perfect Natural Motion** คุณสามารถลดการสั่นไหวซึ่งเห็นได้ในภาพยนตร์ในทีวี ทั้งนี้ Perfect Natural Motion ทำให้การเคลื่อนไหวต่างๆ นุ่มนวลและไหลลื่น

ในการปรับการสั่นไหว...

- 1 - กด **⚙** เลือก **การตั้งค่าทั้งหมด** แล้วกด **OK**
- 2 - เลือก **ภาพ** แล้วกด **>** (ขวา) เพื่อเข้าสู่เมนู
- 3 - เลือก **ขั้นสูง > เคลื่อนไหว > Perfect Natural Motion** และกด **OK**
- 4 - คลิก **สูงสุด ปานกลาง ต่ำสุด** หรือ **ปิด**
- 5 - กด **<** (ซ้าย) ซ้ำๆ หากจำเป็น เพื่อปิดเมนู

---

## Clear LCD

ด้วย **Clear LCD** จะให้ความคมชัดของการเคลื่อนไหวที่เยี่ยมยอด ระดับสีดำที่ดีที่สุด ความเปรียบต่างสูงโดยที่ภาพไม่สั่นไหว ภาพนิ่งและมุมมองที่กว้างขึ้น

ในการเปิดหรือปิด...

- 1 - กด **⚙** เลือก **การตั้งค่าทั้งหมด** แล้วกด **OK**
- 2 - เลือก **ภาพ** แล้วกด **>** (ขวา) เพื่อเข้าสู่เมนู
- 3 - เลือก **ขั้นสูง > เคลื่อนไหว > Clear LCD** และกด **OK**
- 4 - เลือก **เปิด** หรือ **ปิด**

## รูปแบบภาพ

### พื้นฐาน

หากภาพไม่เต็มหน้าจอทั้งหมด

หากมีแถบสีดำปรากฏที่ด้านบนหรือด้านล่างหรือทั้งสองด้าน  
คุณสามารถปรับภาพให้เต็มหน้าจออย่างสมบูรณ์ได้

ในการเลือกการตั้งค่าพื้นฐานข้อใดข้อหนึ่งเพื่อให้เต็มหน้าจอ...

1 - กด  (รูปแบบภาพ)

2 - เลือก **เต็มหน้าจอ** หรือ **พอดีกับหน้าจอ** และกด **OK**

3 - กด **< BACK** เพื่อปิดเมนู

• **เต็มหน้าจอ** - ขยายภาพอัตโนมัติเพื่อให้เต็มหน้าจอ ความผิดเพี้ยนของภาพจะไม่มีมาก บทบรรยายจะยังสามารถมองเห็นได้ไม่เหมาะสมกับอินพุต PC

บางรูปแบบภาพอาจยังคงแสดงแถบสีดำอยู่

• **พอดีกับหน้าจอ** -

ซูมภาพเข้า เต็มหน้าจอโดยอัตโนมัติไม่มีผิดเพี้ยน

อาจเห็นแถบสีดำ ไม่เหมาะสมกับอินพุต PC

### ขั้นสูง

หากการตั้งค่าพื้นฐานสองค่าไม่เพียงพอที่จะจัดรูปแบบภาพที่ต้องการ  
คุณสามารถใช้การตั้งค่าขั้นสูง เมื่อใช้การตั้งค่าขั้นสูง  
คุณสามารถจัดรูปแบบภาพบนหน้าจอได้ด้วยตนเอง

คุณสามารถซูม ยืด และขยับภาพจนได้รูปแบบที่คุณต้องการ เช่น  
ไม่มีบทบรรยาย หรือการเลื่อนแบนเนอร์ข้อความ

หากคุณจัดรูปแบบภาพสำหรับแหล่งสัญญาณที่ต้องการ เช่น  
เครื่องเล่นเกมที่เชื่อมต่อ คุณก็สามารถกลับไปยังการตั้งค่านี้ได้  
ในครั้งถัดไปที่คุณใช้เครื่องเล่นเกม  
ที่ว่าจะจัดเก็บการตั้งค่าล่าสุดที่คุณตั้งไว้ในการเชื่อมต่อ

ในการจัดรูปแบบภาพด้วยตนเอง...

1 - กด  (รูปแบบภาพ)

2 - เลือก **ขั้นสูง** แล้วกด **OK**

3 - ใช้ **Shift**, **ซูม**, **ยืด** หรือ **ดันจบบ** เพื่อปรับภาพ คลิก  
**เลิกทำ** เพื่อกลับไปยังการตั้งค่าของภาพในตอนที่คุณเปิด

#### รูปแบบภาพ

• **ขยับ** - คลิกที่ลูกศรเพื่อขยับภาพ

ทั้งนี้คุณสามารถขยับภาพได้เมื่อซูมเข้าเท่านั้น

• **ซูม** - คลิกที่ลูกศรเพื่อซูมเข้า

• **ยืด** - คลิกที่ลูกศรเพื่อยืดภาพในแนวตั้งหรือแนวนอน

• **เลิกทำ** - คลิกเพื่อกลับไปยังรูปแบบภาพที่คุณเริ่มต้น

• **ดันจบบ** - แสดงรูปแบบดันจบบของภาพที่นำเข้า

รูปแบบนี้เป็น 1:1 พิกเซลในรูปแบบพิกเซล

โหมดผู้เชี่ยวชาญสำหรับอินพุต HD และ PC

## การตั้งค่าภาพด่วน

ในระหว่างการติดตั้งครั้งแรก

คุณสามารถตั้งค่าภาพได้ภายในไม่กี่ขั้นตอน

คุณสามารถทำซ้ำขั้นตอนเหล่านี้กับ **การตั้งค่าภาพด่วน** ได้  
คุณสามารถทำขั้นตอนเหล่านี้ซ้ำได้ โดยให้แน่ใจว่าทีวีสามารถ  
นช่องทีวีหรือสามารถแสดงโปรแกรมจากอุปกรณ์ที่เชื่อมต่อได้

ในการตั้งค่าภาพภายในไม่กี่ขั้นตอน...

1 - กด  เลือก **การตั้งค่าทั้งหมด** แล้วกด **OK**

2 - เลือก **ภาพ** แล้วกด **>** (ขวา) เพื่อเข้าสู่เมนู

3 - เลือก **ขั้นสูง** > **การตั้งค่าภาพด่วน** และกด **OK**

4 - เลือก **เริ่ม**

5 - คลิกการตั้งค่าภาพที่คุณต้องการและไปยังการตั้งค่าถัดไป

6 - สุดท้ายเลือก **เสร็จ**

7 - กด **<** (ซ้าย) ซ้ำๆ หากจำเป็น เพื่อปิดเมนู

## 22.2

## เสียง

### สเตอริโอเสียง

#### เลือกสเตอริโอ

สำหรับการปรับตั้งเสียงอย่างง่าย

คุณสามารถเลือกการตั้งค่าที่ตั้งไว้ล่วงหน้าด้วย สเตอริโอเสียง ได้

1 - ขณะกำลังดูทีวี ให้กด 

2 - เลือก **เสียง** แล้วกด **>** (ขวา) เพื่อเข้าสู่เมนู

3 - เลือก **สเตอริโอเสียง** และเลือกหนึ่งในสเตอริโอในรายการ

4 - กด **<** (ซ้าย) ซ้ำๆ หากจำเป็น เพื่อปิดเมนู

สเตอริโอที่มีได้แก่...

• **ส่วนบุคคล** - การตั้งค่าเสียงที่คุณตั้งไว้เมื่อเริ่มใช้งานครั้งแรก

• **ดั้งเดิม** - การตั้งค่าเสียงที่เป็นกลางที่สุด

• **ภาพยนตร์** - เหมาะอย่างยิ่งสำหรับการดูภาพยนตร์

• **เพลง** - เหมาะอย่างยิ่งสำหรับการฟังเพลง

• **เกม** - เหมาะอย่างยิ่งสำหรับการเล่นเกม

• **ข่าว** - เหมาะอย่างยิ่งสำหรับเสียงพูด

#### เรียกคืนสเตอริโอ

เมื่อเลือกสเตอริโอเสียง

คุณสามารถปรับการตั้งค่าเสียงได้ใน **ตั้งค่า > เสียง...**

สเตอริโอที่เลือกจะจัดเก็บการเปลี่ยนแปลงที่คุณดำเนินการไว้

เราขอแนะนำให้ปรับการตั้งค่าเสียงสำหรับสเตอริโอ **ส่วนตัว**

เท่านั้น สเตอริโอเสียง - ส่วนบุคคล จะสามารถบันทึกการตั้งค่าสำหรับ  
อุปกรณ์ที่เชื่อมต่อแต่ละเครื่องในเมนูแหล่งสัญญาณ

ในการเรียกคืนสเตอริโอกลับไปเป็นการตั้งค่าดั้งเดิม...

1 - ขณะกำลังดูทีวี ให้กด 

2 - เลือก **เสียง** แล้วกด **>** (ขวา) เพื่อเข้าสู่เมนู

3 - เลือก **สเตอริโอเสียง**

และเลือกสเตอริโอเสียงที่คุณต้องการเรียกคืน

4 - กดปุ่มสี  **เรียกคืนสเตอริโอ** สเตอริโอจะได้รับการเรียกคืน

5 - กด **<** (ซ้าย) ซ้ำๆ หากจำเป็น เพื่อปิดเมนู



---

## การตั้งค่าเสียง

---

### เสียงทึม

ด้วย **เบส** คุณสามารถปรับระดับของโทนเสียงต่ำได้  
ในการปรับระดับ...

- 1 - กด **⚙** เลือก **การตั้งค่าทั้งหมด** แล้วกด **OK**
- 2 - เลือก **เสียง** แล้วกด **>** (ขวา) เพื่อเข้าสู่เมนู
- 3 - เลือก **เบส** และกด **>** (ขวา)
- 4 - กดลูกศร **^** (ขึ้น) หรือ **v** (ลง) เพื่อปรับค่า
- 5 - กด **<** (ซ้าย) ซ้ำๆ หากจำเป็น เพื่อปิดเมนู

---

### เสียงแหลม

ด้วย **เสียงแหลม** คุณสามารถปรับระดับของโทนเสียงสูงได้  
ในการปรับระดับ...

- 1 - กด **⚙** เลือก **การตั้งค่าทั้งหมด** แล้วกด **OK**
- 2 - เลือก **เสียง** แล้วกด **>** (ขวา) เพื่อเข้าสู่เมนู
- 3 - เลือก **เสียงแหลม** และกด **>** (ขวา)
- 4 - กดลูกศร **^** (ขึ้น) หรือ **v** (ลง) เพื่อปรับค่า
- 5 - กด **<** (ซ้าย) ซ้ำๆ หากจำเป็น เพื่อปิดเมนู

---

### โหมตรอบทิศทาง

ด้วย **โหมตเสียงรอบทิศทาง**  
คุณสามารถตั้งค่าเอฟเฟกต์เสียงของลำโพงทีวีได้  
ในการตั้งค่าโหมตเสียงรอบทิศทาง

- 1 - กด **⚙** เลือก **การตั้งค่าทั้งหมด** แล้วกด **OK**
- 2 - เลือก **เสียง** แล้วกด **>** (ขวา) เพื่อเข้าสู่เมนู
- 3 - เลือก **โหมตเสียงรอบทิศทาง** แล้วกด **>** (ขวา)  
เพื่อเข้าสู่เมนู
- 4 - เลือก **สเตอริโอ** หรือ **Incredible surround**
- 5 - กด **<** (ซ้าย) ซ้ำๆ หากจำเป็น เพื่อปิดเมนู

---

### การตั้งค่าเสียงสำหรับการรับชม 3D

---

#### Incredible surround 3D

ด้วย **โหมตเสียงรอบทิศทาง**  
คุณสามารถตั้งค่าเอฟเฟกต์เสียงของลำโพงทีวีได้ หากคุณเลือก  
**Incredible Surround** สำหรับการดูแบบ 2D ที่ทีวีจะเปลี่ยนเป็น  
**Incredible Surround 3D** โดยอัตโนมัติเมื่อคุณเริ่มดูแบบ 3D  
หากคุณไม่ต้องการให้ทีวีเปลี่ยนอัตโนมัติ ให้เลือก **ปิด** ใน **Auto Surround 3D**

ในการตั้งค่าโหมตเสียงรอบทิศทาง

- 1 - กด **⚙** เลือก **การตั้งค่าทั้งหมด** แล้วกด **OK**
- 2 - เลือก **เสียง** แล้วกด **>** (ขวา) เพื่อเข้าสู่เมนู
- 3 - เลือก **โหมตเสียงรอบทิศทาง** และกด **OK**
- 4 - เลือก **สเตอริโอ** หรือ **Incredible surround 3D**
- 5 - กด **<** (ซ้าย) ซ้ำๆ หากจำเป็น เพื่อปิดเมนู

---

### Auto Surround 3D

#### ด้วย Auto Surround 3D

คุณสามารถป้องกันไม่ให้ทีวีเปลี่ยนเป็น Incredible Surround 3D  
โดยอัตโนมัติเมื่อเปลี่ยนทีวีเป็นการดูแบบ 3D

ในการเปิดหรือปิด...

- 1 - กด **⚙** เลือก **การตั้งค่าทั้งหมด** แล้วกด **OK**
- 2 - เลือก **เสียง** แล้วกด **>** (ขวา) เพื่อเข้าสู่เมนู
- 3 - เลือก **Auto Surround 3D** แล้วกด **OK**
- 4 - เลือก **เปิด** หรือ **ปิด**
- 5 - กด **<** (ซ้าย) ซ้ำๆ หากจำเป็น เพื่อปิดเมนู

---

### การตั้งค่าเสียงขั้นสูง

---

#### การปรับระดับเสียงอัตโนมัติ

ด้วย **การปรับระดับเสียงอัตโนมัติ** คุณสามารถตั้งค่าทีวีให้ลด  
ระดับความแตกต่างของระดับเสียงที่เกิดขึ้นทันทีโดยอัตโนมัติ  
โดยทั่วไปจะเป็นช่วงเริ่มต้นของโฆษณา หรือเมื่อคุณเปลี่ยนช่อง

ในการเปิดหรือปิด...

- 1 - กด **⚙** เลือก **การตั้งค่าทั้งหมด** แล้วกด **OK**
- 2 - เลือก **เสียง** แล้วกด **>** (ขวา) เพื่อเข้าสู่เมนู
- 3 - เลือก **ขั้นสูง** แล้วกด **>** (ขวา) เพื่อเข้าสู่เมนู
- 4 - เลือก **การปรับระดับเสียงอัตโนมัติ** แล้วกด **>** (ขวา) เพื่อเข้าสู่เมนู
- 5 - เลือก **เปิด** หรือ **ปิด**
- 6 - กด **<** (ซ้าย) ซ้ำๆ หากจำเป็น เพื่อปิดเมนู

---

### Clear Sound

ด้วย **Clear Sound** คุณสามารถปรับปรุงเสียงสำหรับเสียงพูดได้  
ซึ่งเหมาะสำหรับโปรแกรมข่าว  
โดยคุณสามารถเปิดหรือปิดการปรับปรุงเสียงพูดก็ได้

ในการเปิดหรือปิด...

- 1 - กด **⚙** เลือก **การตั้งค่าทั้งหมด** แล้วกด **OK**
- 2 - เลือก **เสียง** แล้วกด **>** (ขวา) เพื่อเข้าสู่เมนู
- 3 - เลือก **ขั้นสูง > เสียงใสชัดเจน** แล้วกด **OK**
- 4 - เลือก **เปิด** หรือ **ปิด** แล้วกด **OK**
- 5 - กด **<** (ซ้าย) ซ้ำๆ หากจำเป็น เพื่อปิดเมนู

---

### รูปแบบสัญญาณเสียงออก

สำหรับข้อมูลเพิ่มเติมใน **วิธีใช้**  
ให้กดปุ่ม **—** คำหลัก และค้นหา  
รูปแบบสัญญาณเสียงออก

---

### การปรับระดับสัญญาณเสียงออก

สำหรับข้อมูลเพิ่มเติมใน **วิธีใช้**  
ให้กดปุ่ม **—** คำหลัก และค้นหา  
การปรับระดับสัญญาณเสียงออก

## ดีเลย์สัญญาณเสียงออก

หากคุณตั้งค่าดีเลย์การซิงค์เสียงบนระบบโฮมเธียเตอร์ของคุณในการซิงโครไนซ์เสียงกับภาพ คุณต้องปิดดีเลย์สัญญาณเสียงออกบนทีวี

ในการปิดดีเลย์สัญญาณเสียงออก...

- 1 - กด **⊛** เลือก การตั้งค่าทั้งหมด แล้วกด **OK**
- 2 - เลือก เสียง แล้วกด **>** (ขวา) เพื่อเข้าสู่เมนู
- 3 - เลือก ขันสูง > ดีเลย์สัญญาณเสียงออก และกด **OK**
- 4 - เลือก ปิด
- 5 - กด **<** (ซ้าย) ซ้ำๆ หากจำเป็น เพื่อปิดเมนู

สำหรับข้อมูลเพิ่มเติม ใน วิธีใช้

ให้กดปุ่มสี **—** คำหลัก และค้นหา ดีเลย์สัญญาณเสียงออก

## ขดเขยสัญญาณเสียงออก

หากคุณไม่สามารถตั้งค่าดีเลย์บนระบบโฮมเธียเตอร์ คุณสามารถตั้งค่าดีเลย์บนทีวีด้วย คำสัญญาณเสียงออก

ในการซิงโครไนซ์เสียงบนทีวี...

- 1 - กด **⊛** เลือก การตั้งค่าทั้งหมด แล้วกด **OK**
- 2 - เลือก เสียง แล้วกด **>** (ขวา) เพื่อเข้าสู่เมนู
- 3 - เลือก ขันสูง > ขดเขยสัญญาณเสียงออก และกด **OK**
- 4 - ใช้แถบเลื่อนเพื่อตั้งค่าการขดเขยเสียง และกด **OK**
- 5 - กด **<** (ซ้าย) ซ้ำๆ หากจำเป็น เพื่อปิดเมนู

สำหรับข้อมูลเพิ่มเติม ใน วิธีใช้

ให้กดปุ่มสี **—** คำหลัก และค้นหา คำสัญญาณเสียงออก

## ระดับเสียงหูฟัง

ด้วย ระดับเสียงหูฟัง

คุณสามารถตั้งระดับเสียงของหูฟังที่เชื่อมต่อแบบแยกเฉพาะได้ในการปรับระดับเสียง...

- 1 - กด **⊛** เลือก การตั้งค่าทั้งหมด แล้วกด **OK**
- 2 - เลือก เสียง แล้วกด **>** (ขวา) เพื่อเข้าสู่เมนู
- 3 - เลือก ระดับเสียงหูฟัง แล้วกด **OK**
- 4 - กดลูกศร **^** (ขึ้น) หรือ **v** (ลง) เพื่อปรับค่า
- 5 - กด **<** (ซ้าย) ซ้ำๆ หากจำเป็น เพื่อปิดเมนู

## ลำโพง

### ลำโพงทีวี

คุณสามารถส่งเสียงทีวีไปยังอุปกรณ์เสียงที่เชื่อมต่อ - ระบบโฮมเธียเตอร์หรือระบบเสียง

คุณสามารถเลือกได้ว่าคุณต้องการฟังเสียงทีวีจากที่ใด และคุณต้องการควบคุมอย่างไร

• หากคุณเลือก ลำโพงทีวีปิดใช้งาน

คุณจะไม่ปิดลำโพงทีวีโดยถาวร

• หากคุณเลือก ลำโพงทีวีเปิดใช้งาน ลำโพงทีวีจะเปิดตลอด

ด้วยอุปกรณ์เสียงที่เชื่อมต่อกับ HDMI CEC

คุณสามารถใช้การตั้งค่า EasyLink ใดๆอย่างหนึ่งได้

• หากคุณเลือก EasyLink ทีวีจะส่งเสียงทีวีไปยังอุปกรณ์เสียง

โดยทีวีจะปิดลำโพงทีวีเมื่ออุปกรณ์ดังกล่าวเล่นเสียง

• หากคุณเลือก EasyLink เริ่มอัตโนมัติ ทีวีจะเปิดอุปกรณ์เสียง ส่งเสียงทีวีไปยังอุปกรณ์ และปิดลำโพงทีวี

เมื่อเลือก EasyLink หรือ EasyLink เริ่มอัตโนมัติ คุณยังสามารถสลับไปยังลำโพงทีวีได้ถ้าจำเป็น

ในการตั้งค่าลำโพงทีวี...

- 1 - กด **⊛** เลือก การตั้งค่าทั้งหมด แล้วกด **OK**
- 2 - เลือก เสียง แล้วกด **>** (ขวา) เพื่อเข้าสู่เมนู
- 3 - เลือก ขันสูง แล้วกด **>** (ขวา) เพื่อเข้าสู่เมนู
- 4 - เลือก ลำโพงทีวี แล้วกด **>** (ขวา) เพื่อเข้าสู่เมนู
- 5 - เลือก ลำโพงทีวี บน ลำโพงทีวีปิดใช้งาน, EasyLink หรือ EasyLink เริ่มอัตโนมัติ
- 6 - กด **<** (ซ้าย) ซ้ำๆ หากจำเป็น เพื่อปิดเมนู

ในการเปลี่ยนเป็นลำโพงโดยตรง...

- 1 - ขณะกำลังดูทีวี ให้กด **⊛**
- 2 - เลือก ลำโพง แล้วเลือก ทีวี หรือ ระบบเสียง
- 3 - กด **<** (ซ้าย) ซ้ำๆ หากจำเป็น เพื่อปิดเมนู

## ลำโพงไร้สาย

### สิ่งที่คุณต้องมี

คุณสามารถเชื่อมต่อลำโพงไร้สาย (ซับวูฟเฟอร์หรือซาวด์บาร์) เข้ากับทีวีเครื่องนี้ได้

ผลิตภัณฑ์ลำโพงไร้สายที่คัดสรรจาก Philips สามารถเชื่อมต่อและเล่นเสียงทีวีได้ โปรดดูเว็บไซต์ Philips สำหรับ

ผลิตภัณฑ์

ณ ทีวีระบบเสียง

ไร้สายที่เหมาะสมสำหรับทีวีเครื่องนี้ [www.philips.com/tv](http://www.philips.com/tv)

ในการเล่นเสียงทีวีบนลำโพงไร้สาย

คุณต้องจับคู่ลำโพงไร้สายกับทีวี ทั้งนี้

คุณสามารถจับคู่ลำโพงไร้สายได้สูงสุด 10 ชุด แต่สามารถเล่นเสียงบนลำโพงเสียงไร้สายได้ครั้งละหนึ่งชุดเท่านั้น หากคุณเชื่อมต่อซับวูฟเฟอร์ เสียงจะเล่นบนทีวีและซับวูฟเฟอร์ หากคุณเชื่อมต่อซาวด์บาร์ เสียงจะเล่นจากซาวด์บาร์เท่านั้น

## เลือกลำโพง

ในการเชื่อมต่อกับลำโพงไร้สาย...

- 1 - กด **⊛** เลือก การตั้งค่าทั้งหมด แล้วกด **OK**
- 2 - เลือก เสียง แล้วกด **>** (ขวา) เพื่อเข้าสู่เมนู
- 3 - เลือก ลำโพงไร้สาย > เชื่อมต่อลำโพง และกด **OK**
- 4 - กด **<** (ซ้าย) ซ้ำๆ หากจำเป็น เพื่อปิดเมนู

## การลบลำโพง

ในการถอดลำโพงไร้สาย...

- 1 - กด **⊛** เลือก การตั้งค่าทั้งหมด แล้วกด **OK**
- 2 - เลือก เสียง แล้วกด **>** (ขวา) เพื่อเข้าสู่เมนู
- 3 - เลือก ลำโพงไร้สาย > ลบลำโพง และกด **OK**

4 - กด < (ซ้าย) ซ้ำๆ หากจำเป็น เพื่อปิดเมนู

## ระดับเสียงซบวฟเฟอร์

ในการปรับระดับเสียงของลำโพงไร้สาย...

- 1 - กด **⚙** เลือก การตั้งค่าทั้งหมด แล้วกด **OK**
  - 2 - เลือก **เสียง** แล้วกด > (ขวา) เพื่อเข้าสู่เมนู
  - 3 - เลือก **ลำโพงไร้สาย** >
- ระดับเสียงซบวฟเฟอร์ และกด **OK**
- 4 - กด < (ซ้าย) ซ้ำๆ หากจำเป็น เพื่อปิดเมนู

## ปัญหา

### การเชื่อมต่อขาดหาย

- วางลำโพงไว้ในระยะ 5 เมตรจากทีวี
- สถานที่จัดวางมีกิจกรรมไร้สายเกิดขึ้นจำนวนมาก ทั้งนี้พาร์ทเมนต์ที่มีเราเตอร์ไร้สายจำนวนมากอาจขัดขวางการเชื่อมต่อไร้สายให้คุณวางเราเตอร์และลำโพงไร้สายไว้ใกล้กับทีวีให้มากที่สุด

### ภาพและเสียงไม่ตรงกัน

- ลำโพงไร้สายบางระบบอาจมีปัญหาเกี่ยวกับการซิงค์เสียงและภาพ เราขอแนะนำให้ใช้ผลิตภัณฑ์ระบบเสียงไร้สายจาก Philips

22.3

## การตั้งค่า Ambilight

### สไลด์ของ Ambilight

สำหรับข้อมูลเพิ่มเติม ใน วิธีใช้

ให้กดปุ่มสี **—** คำหลัก และค้นหา สไลด์ของ Ambilight

### การตั้งค่า Ambilight

#### ความสว่าง Ambilight

ด้วย ความสว่าง Ambilight คุณสามารถตั้งระดับความสว่างของ Ambilight ได้

ในการปรับระดับ...

- 1 - กด **⚙** เลือก การตั้งค่าทั้งหมด แล้วกด **OK**
- 2 - เลือก **Ambilight** แล้วกด > (ขวา) เพื่อเข้าสู่เมนู
- 3 - เลือก **เปิด** และกด **OK**
- 4 - กดลูกศร **^** (ขึ้น) หรือ **v** (ลง) เพื่อปรับค่า
- 5 - กด < (ซ้าย) ซ้ำๆ หากจำเป็น เพื่อปิดเมนู

#### ความสว่าง Ambilight ที่ด้านล่าง

ในการปรับระดับความสว่าง Ambilight ที่ด้านล่าง...

- 1 - กด **⚙** เลือก การตั้งค่าทั้งหมด แล้วกด **OK**
- 2 - เลือก **Ambilight** แล้วกด > (ขวา) เพื่อเข้าสู่เมนู
- 3 - เลือก **ความสว่างด้านล่าง** และกด **OK**
- 4 - กดลูกศร **^** (ขึ้น) หรือ **v** (ลง) เพื่อปรับค่า
- 5 - กด < (ซ้าย) ซ้ำๆ หากจำเป็น เพื่อปิดเมนู

#### ความอึมัว Ambilight

ด้วยความอึมัว Ambilight

คุณสามารถตั้งค่าระดับของความอึมัวของสีของ Ambilight ได้

ในการปรับระดับ...

- 1 - กด **⚙** เลือก การตั้งค่าทั้งหมด แล้วกด **OK**
- 2 - เลือก **Ambilight** แล้วกด > (ขวา) เพื่อเข้าสู่เมนู
- 3 - เลือก **เปิด** และกด **OK**
- 4 - กดลูกศร **^** (ขึ้น) หรือ **v** (ลง) เพื่อปรับค่า
- 5 - กด < (ซ้าย) ซ้ำๆ หากจำเป็น เพื่อปิดเมนู

#### สี Ambilight แบบคงที่

ในการปรับระดับ...

- 1 - กด **⚙** เลือก การตั้งค่าทั้งหมด แล้วกด **OK**
- 2 - เลือก **Ambilight** แล้วกด > (ขวา) เพื่อเข้าสู่เมนู
- 3 - เลือก **สี Ambilight แบบคงที่** และกด **OK**
- 4 - กดลูกศร **^** (ขึ้น) หรือ **v** (ลง) เพื่อปรับค่า
- 5 - กด < (ซ้าย) ซ้ำๆ หากจำเป็น เพื่อปิดเมนู

### การตั้งค่า Ambilight ขึ้นสูง

#### สีผนัง

ด้วย สีผนัง

คุณสามารถปรับสมดุลของผลกระทบจากสีของผนังต่อสี Ambilight ให้เลือกสีของผนังด้านหลังทีวี และทีวีจะแก้ไขสี Ambilight ให้ปรากฏตามที่กำหนด

หากต้องการเลือกสีของผนัง...

- 1 - กด **⚙** เลือก การตั้งค่าทั้งหมด แล้วกด **OK**
- 2 - เลือก **Ambilight** แล้วกด > (ขวา) เพื่อเข้าสู่เมนู
- 3 - เลือก **ขึ้นสูง** > **สีผนัง** และกด **OK**
- 4 - ในแถบสี ให้เลือกสีที่ตรงกับสีของผนังด้านหลังทีวี
- 5 - กด < (ซ้าย) ซ้ำๆ หากจำเป็น เพื่อปิดเมนู

#### ปิดทีวี

ด้วย ปิดทีวี คุณสามารถตั้งค่า Ambilight

ให้ปิดทันทีหรือหายไปอย่างช้าๆ เมื่อคุณปิดทีวี โดยการหายไปอย่างช้าๆ

จะมีเวลาให้คุณได้เปิดแสงในห้องนั่งเล่นของคุณ

ในการเลือกวิธีการปิด Ambilight...

- 1 - กด **⚙** เลือก การตั้งค่าทั้งหมด แล้วกด **OK**
- 2 - เลือก **Ambilight** แล้วกด > (ขวา) เพื่อเข้าสู่เมนู
- 3 - เลือก **ขึ้นสูง** > **ปิดทีวี** และกด **OK**
- 4 - เลือก **ค่อยๆ ทุริ่ง** หรือ **ปิดสวิตช์ทันที**
- 5 - กด < (ซ้าย) ซ้ำๆ หากจำเป็น เพื่อปิดเมนู

---

## การจูน ISF

เมื่อผู้เชี่ยวชาญ ISF ปรับแต่งทีวี จะสามารถปรับแต่งสี Ambilight แบบคงที่ได้ คุณสามารถเลือกสีที่คุณต้องการเพื่อปรับแต่ง เมื่อการปรับแต่ง ISF เสร็จสิ้น คุณจะสามารเลือกสี ISF แบบคงที่ได้

ในการเลือกสีแบบคงที่ ISF...

- 1 - กด **⚙** เลือก การตั้งค่าทั้งหมด แล้วกด **OK**
- 2 - เลือก **Ambilight** แล้วกด **>** (ขวา) เพื่อเข้าสู่เมนู
- 3 - เลือก **ขั้นสูง > การจูน ISF** และกด **OK**
- 4 - กดลูกศร **^** (ขึ้น) หรือ **v** (ลง) เพื่อปรับค่า
- 5 - กด **<** (ซ้าย) ซ้ำๆ หากจำเป็น เพื่อปิดเมนู

---

## Ambilight + Hue

### การกำหนดค่า

ด้วยการตั้งค่า คุณสามารถตั้งค่าหลอด Philips Hue ให้มีสีขึ้นตาม Ambilight

ในการตั้งค่าหลอด Philips Hue ของคุณ...

- 1 - กด **⚙** เลือก การตั้งค่าทั้งหมด แล้วกด **OK**
- 2 - เลือก **Ambilight** แล้วกด **>** (ขวา) เพื่อเข้าสู่เมนู
- 3 - เลือก **Ambilight+hue > กำหนดค่า** แล้วกด **OK**
- 4 - เลือก **เริ่ม**
- 5 - กด **<** (ซ้าย) ซ้ำๆ หากจำเป็น เพื่อปิดเมนู

---

### ปิด

ในการปิด Ambilight+hue...

- 1 - กด **⚙** เลือก การตั้งค่าทั้งหมด แล้วกด **OK**
- 2 - เลือก **Ambilight** แล้วกด **>** (ขวา) เพื่อเข้าสู่เมนู
- 3 - เลือก **Ambilight+hue > ปิด** แล้วกด **OK**
- 4 - เลือก **ปิด** แล้วกด **OK**
- 5 - กด **<** (ซ้าย) ซ้ำๆ หากจำเป็น เพื่อปิดเมนู

---

### ความดื่มด่ำ

ด้วย **Immersion** คุณสามารถปรับความเที่ยงตรงที่ Hue bulbs จะปรับตาม Ambilight

การปรับ Ambilight+hue immersion...

- 1 - กด **⚙** เลือก การตั้งค่าทั้งหมด แล้วกด **OK**
- 2 - เลือก **Ambilight** แล้วกด **>** (ขวา) เพื่อเข้าสู่เมนู
- 3 - เลือก **Ambilight+hue > Immersion** แล้วกด **OK**
- 4 - กดลูกศร **^** (ขึ้น) หรือ **v** (ลง) เพื่อปรับค่า
- 5 - กด **<** (ซ้าย) ซ้ำๆ หากจำเป็น เพื่อปิดเมนู

---

### ดูการตั้งค่า

ด้วย **ดูการตั้งค่า** คุณสามารถดูการตั้งค่าปัจจุบันของ Ambilight+hue, เครื่องขยาย, หลอดไฟกับบริดจ์

การดูการกำหนดค่า Ambilight+hue...

- 1 - กด **⚙** เลือก การตั้งค่าทั้งหมด แล้วกด **OK**
- 2 - เลือก **Ambilight** แล้วกด **>** (ขวา) เพื่อเข้าสู่เมนู
- 3 - เลือก **Ambilight+hue > ดูการตั้งค่า** แล้วกด **OK**
- 4 - เลือก **ปิด** แล้วกด **OK**
- 5 - กด **<** (ซ้าย) ซ้ำๆ หากจำเป็น เพื่อปิดเมนู

---

### รีเซ็ตการตั้งค่า

การรีเซ็ต Ambilight+hue...

- 1 - กด **⚙** เลือก การตั้งค่าทั้งหมด แล้วกด **OK**
- 2 - เลือก **Ambilight** แล้วกด **>** (ขวา) เพื่อเข้าสู่เมนู
- 3 - เลือก **Ambilight+hue > รีเซ็ตการตั้งค่า** และกด **OK**
- 4 - กด **<** (ซ้าย) ซ้ำๆ หากจำเป็น เพื่อปิดเมนู

---

22.4

## การตั้งค่า Eco

---

### การประหยัดพลังงาน

#### การตั้งค่า

**Eco**  จะรวมการตั้งค่าที่ช่วยเหลื่อสิ่งแวดล้อมไว้ให้

#### การประหยัดพลังงาน

หากคุณเลือก การประหยัดพลังงาน ทีวีจะเปลี่ยนเป็น สไลด์ภาพ - มาตรฐาน โดยอัตโนมัติ ซึ่งเป็นการตั้งค่าที่คำนึงถึงพลังงานมากที่สุดสำหรับภาพ

ในการตั้งค่าทีวีใน การประหยัดพลังงาน...

- 1 - กด **⚙** เลือก การตั้งค่าทั้งหมด แล้วกด **OK**
- 2 - เลือก การตั้งค่า **Eco** แล้วกด **>** (ขวา) เพื่อเข้าสู่เมนู
- 3 - เลือก **ประหยัดพลังงาน สไลด์ภาพ** จะถูกตั้งค่าเป็น **มาตรฐาน โดยอัตโนมัติ**
- 4 - กด **<** (ซ้าย) ซ้ำๆ หากจำเป็น เพื่อปิดเมนู

---

### ปิดหน้าจอ

หากคุณต้องการฟังเพลงเท่านั้น

คุณสามารถปิดหน้าจอเพื่อเป็นการประหยัดพลังงาน

ในการปิดเฉพาะหน้าจอทีวี...

- 1 - กด **⚙** เลือก การตั้งค่าทั้งหมด แล้วกด **OK**
- 2 - เลือก การตั้งค่า **Eco** แล้วกด **>** (ขวา) เพื่อเข้าสู่เมนู
- 3 - เลือก **ปิดหน้าจอ**
- 4 - กด **<** (ซ้าย) ซ้ำๆ หากจำเป็น เพื่อปิดเมนู

ในการเปิดหน้าจออีกครั้ง ให้กดปุ่มบนรีโมทคอนโทรลปุ่มใดก็ได้



---

## ตัวรับแสง

ในการประหยัดพลังงาน เซนเซอร์ Ambient light ในตัวจะลดความสว่างของหน้าจอที่วิลงเมื่อแสงรอบด้านมืดขึ้น เซนเซอร์ตรวจจับแสง ภายในตัวจะปรับภาพพร้อมกับ Ambient light ให้เข้ากับสภาวะแสงของห้องโดยอัตโนมัติ

ในการเปิดใช้เซนเซอร์ตรวจจับแสง...

- 1 - กด **☼** เลือก **การตั้งค่าทั้งหมด** แล้วกด **OK**
- 2 - เลือก **การตั้งค่า Eco** แล้วกด **>** (ขวา) เพื่อเข้าสู่เมนู
- 3 - เลือก **ตัวรับแสง** ไอคอน 
- จะปรากฏด้านหน้าตัวรับแสงเมื่อทำงาน
- 4 - กด **<** (ซ้าย) ซ้ำๆ หากจำเป็น เพื่อปิดเมนู

---

## ตัวจับเวลาปิด

หากทีวีได้รับสัญญาณทีวีแต่คุณไม่ได้กดปุ่มบนรีโมทคอนโทรล ในช่วงเวลา 4 ชั่วโมง ทีวีจะปิดโดยอัตโนมัติเพื่อประหยัดพลังงาน นอกจากนี้ หากทีวีไม่ได้รับสัญญาณทีวีหรือคำสั่งจากรีโมทคอนโทรลเป็นเวลา 10 นาที ทีวีจะปิดโดยอัตโนมัติ

หากคุณใช้ทีวีเป็นจอมอนิเตอร์ หรือเครื่องรับสัญญาณดิจิทัลในการดูทีวี (กล่องรับสัญญาณ - STB) และคุณไม่ได้ใช้รีโมทคอนโทรลของทีวี คุณควรปิดการทำงานของตัวจับเวลาปิดอัตโนมัติ

ในการปิดการทำงานของตัวจับเวลาปิด ...

- 1 - กด **☼** เลือก **การตั้งค่าทั้งหมด** แล้วกด **OK**
- 2 - เลือก **การตั้งค่า Eco** แล้วกด **>** (ขวา) เพื่อเข้าสู่เมนู
- 3 - เลือก **ตัวจับเวลาปิด** คลิกด้านในแถบเลื่อนเพื่อปรับค่า ทั้งนี้ค่า **0** (ปิด) จะปิดการทำงานของตัวจับเวลาปิดอัตโนมัติ
- 4 - กด **<** (ซ้าย) ซ้ำๆ หากจำเป็น เพื่อปิดเมนู

---

## 22.5 การตั้งค่าทั่วไป

---

### EasyLink

#### EasyLink

ในการปิด EasyLink อย่างสมบูรณ์...

- 1 - กด **☼** เลือก **การตั้งค่าทั้งหมด** แล้วกด **OK**
- 2 - เลือก **การตั้งค่าทั่วไป** แล้วกด **>** (ขวา) เพื่อเข้าสู่เมนู
- 3 - เลือก **EasyLink** กด **>** (ขวา) และเลือก **EasyLink** อีกหนึ่งครั้ง
- 4 - เลือก **ปิด**
- 5 - กด **<** (ซ้าย) ซ้ำๆ หากจำเป็น เพื่อปิดเมนู

---

### EasyLink รีโมทคอนโทรล

ในการปิดการใช้งาน EasyLink รีโมทคอนโทรล...

- 1 - กด **☼** เลือก **การตั้งค่าทั้งหมด** แล้วกด **OK**
- 2 - เลือก **การตั้งค่าทั่วไป** แล้วกด **>** (ขวา) เพื่อเข้าสู่เมนู
- 3 - เลือก **EasyLink > รีโมทคอนโทรล**

### EasyLink แล้วกด OK

- 4 - เลือก **ปิด**
- 5 - กด **<** (ซ้าย) ซ้ำๆ หากจำเป็น เพื่อปิดเมนู

---

## การตั้งค่า Android

คุณสามารถตั้งค่าหรือดูการตั้งค่าหรือข้อมูลเฉพาะต่างๆ ของ Android ได้

คุณสามารถค้นหารายการแอปพลิเคชันที่ติดตั้งบนทีวีของคุณ และ ฟังก์ชันที่จับคู่กับข้อมูลที่แอปพลิเคชันเหล่านั้นต้องใช้ได้ คุณสามารถตั้งค่าภาษาที่ต้องการใช้กับการค้นหาด้วยเสียง (Voice Search) คุณสามารถกำหนดค่าเป็นพิมพ์บนหน้าจอหรืออนุญาตให้แอปพลิเคชันใช้ตำแหน่งที่ตั้งของคุณ ตรวจสอบการตั้งค่า Android แบบต่างๆ

คุณสามารถไปที่ [www.support.google.com/androidtv](http://www.support.google.com/androidtv) สำหรับข้อมูลเพิ่มเติมเกี่ยวกับการตั้งค่าเหล่านี้

ในการเปิดการตั้งค่าเหล่านี้...

- 1 - กด **☼** เลือก **การตั้งค่าทั้งหมด** แล้วกด **OK**
- 2 - เลือก **การตั้งค่า Android** แล้วกด **OK**
- 3 - ตรวจสอบการตั้งค่า Android แบบต่างๆ
- 4 - กด **<** **BACK** ถ้าจำเป็นเพื่อปิดเมนู

---

## ฮาร์ดไดรฟ์ USB

การตั้งค่าและฟอร์แมตฮาร์ดไดรฟ์ USB...

- 1 - กด **☼** เลือก **การตั้งค่าทั้งหมด** แล้วกด **OK**
- 2 - เลือก **การตั้งค่าทั่วไป** แล้วกด **>** (ขวา) เพื่อเข้าสู่เมนู
- 3 - เลือก **ฮาร์ดไดรฟ์ USB** แล้วกด **OK**
- 4 - เลือก **เริ่ม** แล้วทำตามคำแนะนำบนหน้าจอ
- 5 - กด **<** (ซ้าย) ซ้ำๆ หากจำเป็น เพื่อปิดเมนู

สำหรับข้อมูลเพิ่มเติมเกี่ยวกับวิธีการติดตั้งฮาร์ดไดรฟ์ USB ใน **วิธีใช้** ให้กดปุ่มสี **—** คำหลัก และค้นหา **ฮาร์ดไดรฟ์ USB, การติดตั้ง**

---

## ความสว่างของโลโก้ Philips

คุณสามารถปิดหรือปรับความสว่างสัญลักษณ์ตัวอักษร Philips ที่ด้านหน้าทีวี

หากต้องการปรับหรือปิด...

- 1 - กด **☼** เลือก **การตั้งค่าทั้งหมด** แล้วกด **OK**
- 2 - เลือก **การตั้งค่าทั่วไป** แล้วกด **>** (ขวา) เพื่อเข้าสู่เมนู
- 3 - เลือก **ความสว่างของโลโก้ Philips** แล้วกด **>** (ขวา) เพื่อเข้าสู่เมนู
- 4 - เลือก **ต่ำสุด, ปานกลาง, สูงสุด** หรือ **ปิด** เพื่อปิดไฟของโลโก้ จากนั้นกด **OK**
- 5 - กด **<** (ซ้าย) ซ้ำๆ หากจำเป็น เพื่อปิดเมนู

---

## การตั้งค่าแป้นพิมพ์ USB

ในการติดตั้งแป้นพิมพ์ USB ให้เปิดทีวีและเชื่อมต่อแป้นพิมพ์ USB เข้ากับช่องเสียบ **USB** ช่องใดช่องหนึ่งบนทีวี เมื่อทีวีตรวจพบแป้นพิมพ์เป็นครั้งแรก คุณสามารถเลือกแบบของแป้นพิมพ์และทดสอบการเลือกของคุณได้ หากคุณเลือกแบบของแป้นพิมพ์ Cyrillic หรือ Greek ไว้ก่อนแล้ว คุณสามารถเลือกแบบแป้นพิมพ์ Latin ไว้เป็นแบบรองได้ ในการเปลี่ยนการตั้งค่าแบบของแป้นพิมพ์เมื่อเลือกแบบไปแล้ว..

- 1 - กด **⊛** เลือก การตั้งค่าทั้งหมด แล้วกด **OK**
- 2 - เลือก การตั้งค่าทั่วไป แล้วกด **>** (ขวา) เพื่อเข้าสู่เมนู
- 3 - เลือก การตั้งค่าแป้นพิมพ์ **USB** และกด **OK** เพื่อเริ่มการตั้งค่าแป้นพิมพ์

---

## HbbTV

หากช่องทีวีมีหน้า HbbTV คุณต้องเปิด HbbTV ในการตั้งค่าทีวีก่อนเพื่อให้ดูหน้านี้ได้

- 1 - กด **⊛** เลือก การตั้งค่าทั้งหมด แล้วกด **OK**
- 2 - เลือก การตั้งค่าทั่วไป แล้วกด **>** (ขวา) เพื่อเข้าสู่เมนู
- 3 - เลือก **ขั้นสูง > HbbTV** และกด **OK**
- 4 - เลือก **เปิด** หรือ **ปิด**
- 5 - กด **<** (ซ้าย) ซ้ำๆ หากจำเป็น เพื่อปิดเมนู

หากต้องการหลีกเลี่ยงการเข้าใช้หน้า HbbTV เป็นบางช่อง คุณสามารถบล็อกหน้า HbbTV เฉพาะช่องนี้ได้

- 1 - จูนช่องที่คุณต้องการบล็อกหน้า HbbTV
- 2 - กด **≡** **OPTIONS** และเลือก **HbbTV** ในช่องนี้ และกด **OK**
- 3 - เลือก **ปิด** แล้วกด **OK**

---

## บ้านหรือร้านค้า

หากคุณติดตั้งทีวีในบ้านหรือร้านค้า คุณสามารถตั้งค่าทีวีให้แสดงแบนเนอร์โปรโมชันของร้านได้ โดย **สไตร์ภาพ** จะตั้งค่าเป็นแบบ **สด ส** โดยอัตโนมัติ **ตัวจับเวลาปิด** ถูกปิดอยู่

ในการตั้งค่าทีวีเป็นตำแหน่งร้านค้า...

- 1 - กด **⊛** เลือก การตั้งค่าทั้งหมด แล้วกด **OK**
- 2 - เลือก การตั้งค่าทั่วไป แล้วกด **>** (ขวา) เพื่อเข้าสู่เมนู
- 3 - เลือก **ที่ตั้ง > ร้านค้า** แล้วกด **OK**
- 4 - กด **<** (ซ้าย) ซ้ำๆ หากจำเป็น เพื่อปิดเมนู

หากคุณใช้ทีวีที่บ้าน ให้ตั้งค่าทีวีในตำแหน่งบ้าน

---

## การตั้งค่าทีวีสำหรับร้านค้า

หากคุณตั้งค่าทีวีเป็น **ร้านค้า** คุณสามารถกำหนดความพร้อมใช้งานของการสาธิตที่ต้องการสำหรับการใช้งานในร้านค้า

- 1 - กด **⊛** เลือก การตั้งค่าทั้งหมด แล้วกด **OK**
- 2 - เลือก การตั้งค่าทั่วไป แล้วกด **>** (ขวา) เพื่อเข้าสู่เมนู
- 3 - เลือก การกำหนดค่าร้านค้า แล้วกด **>** (ขวา)

เพื่อเข้าสู่เมนู

- 4 - เลือก **ปิด** หรือ **แบนเนอร์โปรโมชันที่มี** เป็นการสาธิตในร้าน
- 5 - กด **<** (ซ้าย) ซ้ำๆ หากจำเป็น เพื่อปิดเมนู

---

## TV Guide (คู่มือทีวี)

สำหรับข้อมูลเพิ่มเติม ใน **วิธีใช้** ให้กดปุ่ม **—** คำหลัก และค้นหา **คู่มือทีวี, ข้อมูลและสารสนเทศ**

---

## โลโก้ช่อง

ในบางประเทศ ทีวีจะสามารถแสดงโลโก้ช่องได้ หากคุณไม่ต้องการให้แสดงโลโก้ คุณสามารถปิดได้

ในการปิดโลโก้...

- 1 - กด **⊛** เลือก การตั้งค่าทั้งหมด แล้วกด **OK**
- 2 - เลือก การตั้งค่าทั่วไป แล้วกด **>** (ขวา) เพื่อเข้าสู่เมนู
- 3 - เลือก **ขั้นสูง > โลโก้ช่อง** แล้วกด **>** (ขวา) เพื่อเข้าสู่เมนู
- 4 - เลือก **ปิด** แล้วกด **OK**
- 5 - กด **<** (ซ้าย) ซ้ำๆ หากจำเป็น เพื่อปิดเมนู

---

## การตั้งค่าจากโรงงาน

คุณสามารถตั้งค่าทีวีกลับเป็นการตั้งค่าที่ติดตั้งเดิม (การตั้งค่าจากโรงงาน)

ในการเปลี่ยนกลับไปยังการตั้งค่าดั้งเดิม...

- 1 - กด **⊛** เลือก การตั้งค่าทั้งหมด แล้วกด **OK**
- 2 - เลือก การตั้งค่าทั่วไป แล้วกด **>** (ขวา) เพื่อเข้าสู่เมนู
- 3 - เลือก การตั้งค่าจากโรงงาน แล้วกด **OK**
- 4 - กด **<** (ซ้าย) ซ้ำๆ หากจำเป็น เพื่อปิดเมนู

---

## ระบบป้องกันเด็กเล่น

### การจัดอันดับของผู้ปกครอง

การตั้งอายุขั้นต่ำในการดูโปรแกรมที่มีการกำหนดอายุ...

- 1 - กด **⊛** เลือก การตั้งค่าทั้งหมด แล้วกด **OK**
- 2 - เลือก **ระบบป้องกันเด็ก** แล้วกด **>** (ขวา) เพื่อเข้าสู่เมนู
- 3 - เลือก **การจัดอันดับของผู้ปกครอง** แล้วเลือกอายุที่อยู่ในรายการ
- 4 - กด **<** (ซ้าย) ซ้ำๆ หากจำเป็น เพื่อปิดเมนู

---

### ล๊อคแอป

สำหรับข้อมูลเพิ่มเติม ใน **วิธีใช้** ให้กดปุ่ม **—** คำหลัก และค้นหา **ล๊อคแอป** เพื่อดูข้อมูลเพิ่มเติม



## ตั้งรหัส/เปลี่ยนรหัส

รหัส PIN

ป้องกันเด็กนั้นใช้สำหรับการล็อคและปลดล็อคช่องหรือโปรแกรม

ในการตั้งรหัสล็อคหรือเปลี่ยนรหัสปัจจุบัน...

- 1 - กด **\*** เลือก **การตั้งค่าทั้งหมด** แล้วกด **OK**
- 2 - เลือก **ระบบป้องกันเด็ก** แล้วกด **>** (ขวา) เพื่อเข้าสู่เมนู
- 3 - เลือก **ตั้งรหัส หรือ เปลี่ยนรหัส** แล้วกด **OK**
- 4 - ป้อนรหัสตัวเลข 4 หลักตามที่คุณต้องการ หากตั้งรหัสแล้ว ให้ป้อนรหัสป้องกันเด็กปัจจุบัน จากนั้นป้อนรหัสใหม่สองครั้ง
- 5 - กด **<** (ซ้าย) ซ้ำๆ หากจำเป็น เพื่อปิดเมนู

รหัสใหม่จะถูกตั้งค่า

### หากลืมรหัส PIN ป้องกันเด็ก

หากคุณลืมรหัส PIN

คุณสามารถยกเลิกรหัสปัจจุบันและป้อนรหัสใหม่ได้

- 1 - กด **\*** เลือก **การตั้งค่าทั้งหมด** แล้วกด **OK**
- 2 - เลือก **ระบบป้องกันเด็ก** แล้วกด **>** (ขวา) เพื่อเข้าสู่เมนู
- 3 - เลือก **เปลี่ยนรหัส** แล้วกด **OK**
- 4 - ป้อนรหัสแทนที่ **8888**
- 5 - ถึงตอนนี้ให้ป้อนรหัส PIN ป้องกันเด็กรหัสใหม่ และป้อนอีกครั้งเพื่อยืนยัน
- 6 - กด **<** (ซ้าย) ซ้ำๆ หากจำเป็น เพื่อปิดเมนู

รหัสใหม่จะถูกตั้งค่า

## ติดตั้งทีวีใหม่

คุณสามารถทำการติดตั้งทีวีแบบสมบรูณ์อีกครั้ง  
ที่วีจะได้รับการติดตั้งใหม่อย่างสมบรูณ์

ในการทำการติดตั้งทีวีแบบสมบรูณ์อีกครั้ง...

- 1 - กด **\*** เลือก **การตั้งค่าทั้งหมด** แล้วกด **OK**
- 2 - เลือก **การตั้งค่าทั่วไป** และเลือก **ติดตั้งทีวีใหม่**
- 3 - ปฏิบัติตามคำแนะนำบนหน้าจอ  
การติดตั้งอาจใช้เวลาสองถึงสามนาที

22.6

## นาฬิกา, ภูมิภาค และ ภาษา

### ภาษาเมนู

ในการเปลี่ยนภาษาสำหรับเมนูและข้อความทีวี...

- 1 - กด **\*** เลือก **การตั้งค่าทั้งหมด** แล้วกด **OK**
- 2 - เลือก **ภูมิภาคและภาษา** แล้วกด **>** (ขวา) เพื่อเข้าสู่เมนู
- 3 - เลือก **ภาษา > ภาษาเมนู** และกด **OK**
- 4 - เลือกภาษาที่คุณต้องการ
- 5 - กด **<** (ซ้าย) ซ้ำๆ หากจำเป็น เพื่อปิดเมนู

## การกำหนดค่าภาษา

### การตั้งค่าภาษาเสียงพากย์

ช่องทีวีดิจิตอลสามารถออกอากาศเสียงในสองถึงสามภาษาพูดสำหรับหนึ่งโปรแกรมได้

คุณสามารถตั้งค่าภาษาเสียงหลักและรองได้

หากมีเสียงในหนึ่งภาษาเหล่านี้อยู่ ทีวีจะเปลี่ยนไปใช้เสียงนี้

หากไม่มีเสียงในภาษาที่ต้องการ

คุณสามารถเลือกบทบรรยายภาษาอื่นได้ในกรณีที่มี

ในการตั้งภาษาเสียงพากย์หลักและรอง...

- 1 - กด **\*** เลือก **การตั้งค่าทั้งหมด** แล้วกด **OK**
- 2 - เลือก **ภูมิภาคและภาษา** แล้วกด **>** (ขวา) เพื่อเข้าสู่เมนู
- 3 - เลือก **ภาษา > เสียงหลัก หรือ เสียงรอง** และกด **OK**
- 4 - เลือกภาษาที่คุณต้องการ
- 5 - กด **<** (ซ้าย) ซ้ำๆ หากจำเป็น เพื่อปิดเมนู

ในการเลือกภาษาเสียงพากย์ในขณะที่ไม่มีภาษาของเสียงที่คุณต้องการอยู่...

- 1 - กด **=** **OPTIONS**

2

-คลิก **ภาษาเสียงพากย์**

และเลือกภาษาเสียงพากย์ที่คุณต้องการชั่วคราว

### คำบรรยาย

#### เปิด

ในการเปิด คำบรรยาย ให้กด **SUBTITLE**

คุณสามารถ **เปิด ปิด** หรือ **เปิดระหว่างปิดเสียง**

คำบรรยายได้

หรือแสดงคำบรรยายโดยอัตโนมัติเมื่อโปรแกรมที่ถ่ายทอดไม่มีภาษา

ซึ่งเป็นภาษาที่ตั้งไว้สำหรับทีวี เลือก **อัตโนมัติ** นอกจากนี้

การตั้งค่านี้จะแสดง บทบรรยาย เมื่อคุณปิดเสียง

### การตั้งค่าภาษาคำบรรยาย

ช่องดิจิตอลสามารถแสดงภาษาบทบรรยายสำหรับโปรแกรมได้

สองถึงสามภาษา คุณสามารถตั้งค่าภาษาบทบรรยายหลักและรองได้

หากมีบทบรรยายในหนึ่งภาษาเหล่านี้

ทีวีจะทำการแสดงบทบรรยายที่คุณเลือก

หากไม่มีบทบรรยายในภาษาที่ต้องการ

คุณสามารถเลือกบทบรรยายภาษาอื่นได้ในกรณีที่มี

ในการตั้งค่าภาษาบทบรรยายหลักและรอง...

- 1 - กด **\*** เลือก **การตั้งค่าทั้งหมด** แล้วกด **OK**
- 2 - เลือก **ภูมิภาคและภาษา** แล้วกด **>** (ขวา) เพื่อเข้าสู่เมนู
- 3 - เลือก **ภาษา > คำบรรยายหลัก หรือ คำบรรยายรอง** และกด **OK**
- 4 - เลือกภาษาที่คุณต้องการ
- 5 - กด **<** (ซ้าย) ซ้ำๆ หากจำเป็น เพื่อปิดเมนู

ในการเลือกภาษาบทบรรยายเมื่อไม่มีภาษาที่คุณต้องการ...

- 1 - กด **=** **OPTIONS**

2

- คลิก **ภาษาคำบรรยาย**  
และคลิกที่ภาษาที่คุณต้องการใช้ชั่วคราว

### บทบรรยายจากข้อความ

หากคุณจูนช่องอะนาล็อก คุณจะต้องทำให้บทบรรยายพร้อมใช้งานสำหรับแต่ละช่องด้วยตนเอง

- 1 - เปลี่ยนไปที่ช่องและกด **TEXT** เพื่อเปิดข้อความ
- 2 - ใส่หมายเลขหน้าสำหรับคำบรรยาย โดยปกติมักจะเป็น **888**
- 3 - กด **TEXT** อีกครั้งเพื่อปิดข้อความ

หากคุณเลือก **เปิด** ทีวีในเมนูคำบรรยายขณะที่ดูช่องอะนาล็อกนี้ คำบรรยายจะปรากฏขึ้นในกรณีที่มี

หากต้องการทราบว่าช่องเป็นแบบอะนาล็อกหรือดิจิทัล ให้เปลี่ยนไปที่ช่องและเปิด **ข้อมูลช่อง** ใน **≡ OPTIONS**

### ภาษาของข้อความ/เทเลเท็กซ์

#### หน้าข้อความ

หากต้องการเปิดข้อความ/เทเลเท็กซ์ขณะที่คุณดูช่องทีวี ให้กด **TEXT**  
ในการปิดข้อความ ให้กด **TEXT** อีกครั้ง

#### การเลือกหน้าข้อความ

หากต้องการเลือกหน้า...

- 1 - ป้อนหมายเลขหน้าด้วยปุ่มตัวเลข
- 2 - ใช้ปุ่มลูกศรในการเลื่อนดู
- 3 - กดปุ่มสีเพื่อเลือกรหัสสีตามด้านล่างของจอภาพ

#### หน้าข้อความย่อย

หมายเลขหน้าข้อความอาจจะมีอีกหลายหน้าย่อยได้  
หมายเลขหน้าย่อยจะปรากฏขึ้นบนแถบถัดจากหมายเลขหน้าหลัก  
หากต้องการเลือกหน้าย่อย ให้กด **<** หรือ **>**

#### T.O.P. หน้าข้อความ

บางสถานีถ่ายทอดนำเสนอข้อความแบบ T.O.P. ข้อความ  
เพื่อเปิดข้อความแบบ T.O.P. หน้าข้อความภายในข้อความ ให้กด **≡ OPTIONS** และเลือก **T.O.P. โดยรวม**

#### หน้ารายการโปรด

ทีวีจะทำรายการหน้าข้อความล่าสุดที่คุณได้เปิดไว้ 10 หน้า คุณสามารถเปิดหน้าดังกล่าวอีกครั้งได้อย่างง่ายดายในคอลัมน์หน้าข้อความรายการโปรด

1 - ในข้อความ เลือกเครื่องหมายดาวทางมุมบนซ้ายของหน้าจอเพื่อแสดงคอลัมน์ของหน้ารายการโปรด

2 - กด **✓ (ลง)** หรือ **^ (ขึ้น)**  
เพื่อเลือกหมายเลขหน้าและกด **OK** เพื่อเปิดหน้า  
คุณสามารถลบรายการด้วยตัวเลือก **ลบหน้าโปรด**

#### การค้นหาข้อความ

คุณสามารถเลือกคำและสแกนหาคำดังกล่าวที่มีทั้งหมด

- 1 - เปิดหน้าข้อความและกด **ตกลง**
- 2 - เลือกคำหรือตัวเลขด้วยปุ่มลูกศร
- 3 - กด **OK** อีกครั้ง  
เพื่อข้ามไปยังคำหรือตัวเลขนี้ในตำแหน่งถัดไปในทันที
- 4 - กด **OK** อีกครั้ง เพื่อข้ามไปยังตำแหน่งที่อยู่ถัดไปอีก

5 - หากต้องการหยุดการค้นหา ให้กด **^ (ขึ้น)**  
จนกว่าจะไม่ได้เลือกคำใดๆ

#### ข้อความจากอุปกรณ์เชื่อมต่อ

อุปกรณ์บางชนิดที่รับช่องทีวีก็อาจจะมีข้อความได้  
หากต้องการเปิดข้อความจากอุปกรณ์ที่เชื่อมต่อ...

- 1 - กด **☞** เลือกอุปกรณ์และกด **OK**
- 2 - ในระหว่างที่ดูช่องบนอุปกรณ์ ให้กด **≡ OPTIONS** เลือก **แสดงปุ่มอุปกรณ์** และเลือกปุ่ม **≡** และกด **OK**
- 3 - กด **← BACK** เพื่อซ่อนปุ่มอุปกรณ์
- 4 - ในการปิดข้อความ ให้กด **← BACK** อีกครั้ง

#### ข้อความดิจิทัล (เฉพาะสหราชอาณาจักรเท่านั้น)

สถานีถ่ายทอดดิจิทัลบางสถานีจะมีข้อความดิจิทัลโดยเฉพาะหรือบริการอินเทอร์เน็ตแอกทีฟบนช่องทีวีดิจิทัล ซึ่งรวมถึงข้อความปกติ โดยใช้ปุ่มหมายเลข ปุ่มสี และปุ่มลูกศร เพื่อเลือกและเลื่อนดู

ในการปิดข้อความ ให้กด **← BACK** อีกครั้ง

#### ตัวเลือกข้อความ

ในข้อความ/เทเลเท็กซ์ ให้กด **≡ OPTIONS**  
เพื่อเลือกตัวเลือกต่อไปนี้...

- **แช่หน้า**  
เพื่อหยุดการหมุนเวียนของหน้าย่อยอัตโนมัติ
- **สองจอภาพ / เต็มจอ**  
เพื่อแสดงช่องทีวีและข้อความควบคู่กันไป
- **T.O.P. โดยรวม**  
เพื่อเปิดข้อความแบบ T.O.P. ข้อความ
- **ขยาย**  
เพื่อขยายหน้าข้อความเพื่อการอ่านที่สะดวกสบาย
- **เผยแพร่**  
เพื่อยกเลิกการซ่อนข้อมูลในหน้าที่ซ่อนไว้
- **หน้าย่อยวงจร**  
หากต้องการวนดูหน้าย่อยเมื่อมีหน้าย่อย
- **ภาษา**  
เพื่อเปลี่ยนกลุ่มตัวอักษรที่ข้อความใช้ในการแสดงอย่างถูกต้อง
- **ข้อความ 2.5**  
เพื่อเปิดใช้งานข้อความ 2.5  
เพื่อให้สีจำนวนมากกว่าและให้ภาพกราฟิกที่ดีกว่า

#### ตั้งค่าข้อความ

#### ภาษาข้อความ

การถ่ายทอดสัญญาณทีวีดิจิทัลบางประเภทมีข้อความภาษาต่างๆ มากมาย  
หากต้องการตั้งภาษาหลักและรองของข้อความ...

- 1 - กด **⚙** เลือก **การตั้งค่าทั้งหมด** แล้วกด **OK**
- 2 - เลือก **ภูมิภาคและภาษา** แล้วกด **>** (ขวา) เพื่อเข้าสู่เมนู
- 3

- เลือก **ภาษา > เทเลเท็กซ์หลัก** หรือ **เทเลเท็กซ์รอง** และกด **OK**

- 4 - เลือกภาษาข้อความที่ต้องการ
  - 5 - กด **<** (ซ้าย) ซ้ำๆ หากจำเป็น เพื่อปิดเมนู
- ข้อความ 2.5**

หากมี ข้อความ 2.5

จะให้สีจำนวนมากกว่าและให้ภาพกราฟิกที่ดีกว่า ข้อความ 2.5 จะถูกเปิดใช้งานตามการตั้งค่ามาตรฐานจากโรงงาน ในการปิดข้อความ 2.5...

1 - กด **TEXT**

2 - เมื่อข้อความ/เทเลเท็กซ์ ปรากฏบนหน้าจอ ให้กด **≡**

**OPTIONS**

3 - เลือก **เทเลเท็กซ์ 2.5 > ปิด**

4 - กด < (ซ้าย) ซ้ำๆ หากจำเป็น เพื่อปิดเมนู

## นาฬิกา

วันที่และเวลา

อัตโนมัติ

หากต้องการทราบเวลา ให้กด **☐** **เมนูหลัก** จะแสดงเวลาอยู่เสมอ

ในบางประเทศ การกระจายเสียงแบบดิจิทัลไม่ได้ส่ง UTC ซึ่งเป็นข้อมูลเวลาสากลเชิงพิกัด ทำให้การเปลี่ยนการปรับเวลามตามฤดูกาลอัตโนมัติอาจถูกข้ามไปและที่หน้าจอแสดงเวลาที่ไม่มีถูกต้อง

เมื่อคุณบันทึกโปรแกรมซึ่งกำหนดเวลาไว้ในคู่มือทีวี เราขอแนะนำให้คุณอย่าเปลี่ยนเวลาและวันที่ด้วยตนเอง ในบางประเทศและผู้ให้บริการเครือข่ายบางราย การตั้งค่า **นาฬิกา** จะถูกซ่อนเพื่อหลีกเลี่ยงการตั้งค่านาฬิกาที่ไม่ถูกต้อง ในการแก้ไขนาฬิกาทีวีโดยอัตโนมัติ...

- 1 - กด **✱** เลือก **การตั้งค่าทั้งหมด** แล้วกด **OK**
- 2 - เลือก **ภูมิภาคและภาษา** แล้วกด > (ขวา) เพื่อเข้าสู่เมนู
- 3 - เลือก **นาฬิกา > โหมดนาฬิกาอัตโนมัติ** และเลือก **ขึ้นอยู่กับประเทศ**
- 4 - เลือก **การปรับเวลาตามฤดูกาลอัตโนมัติ** และเลือกการตั้งค่าที่เหมาะสม
- 5 - กด < (ซ้าย) ซ้ำๆ หากจำเป็น เพื่อปิดเมนู

คู่มือ

หากต้องการตั้งค่านาฬิกาทีวีด้วยตนเอง...

- 1 - กด **✱** เลือก **การตั้งค่าทั้งหมด** แล้วกด **OK**
- 2 - เลือก **ภูมิภาคและภาษา** แล้วกด > (ขวา) เพื่อเข้าสู่เมนู
- 3 - เลือก **นาฬิกา > รูปแบบนาฬิกาอัตโนมัติ** และเลือก **กำหนดเอง**
- 4 - เลือก **วันที่ และ เวลา** เพื่อปรับ
- 5 - กด < (ซ้าย) ซ้ำๆ หากจำเป็น เพื่อปิดเมนู

โซนเวลา

ในการตั้งค่าโซนเวลา...

- 1 - กด **✱** เลือก **การตั้งค่าทั้งหมด** แล้วกด **OK**
- 2 - เลือก **ภูมิภาคและภาษา** แล้วกด > (ขวา) เพื่อเข้าสู่เมนู
- 3 - เลือก **นาฬิกา > โซนเวลา** แล้วกด **OK**
- 4 - เลือกตัวเลือกใดตัวเลือกหนึ่งโซนเวลา
- 5 - กด < (ซ้าย) ซ้ำๆ หากจำเป็น เพื่อปิดเมนู

## แป้นพิมพ์รีโมทคอนโทรล

ในการตั้งค่าแบบแป้นพิมพ์เป็น Azerty...

- 1 - กด **✱** เลือก **การตั้งค่าทั้งหมด** แล้วกด **OK**
- 2 - เลือก **ภูมิภาคและภาษา** แล้วกด > (ขวา) เพื่อเข้าสู่เมนู
- 3 - เลือก **แป้นพิมพ์รีโมทคอนโทรล** และกด **OK**
- 4 - เลือก **Azerty** หรือ **Qwerty** และกด **OK**
- 5 - กด < (ซ้าย) ซ้ำๆ หากจำเป็น เพื่อปิดเมนู

22.7

## การเข้าใช้ทั่วไป

เปิด

เมื่อเปิด การเข้าใช้ทั่วไป

ทีวีจะได้รับการเตรียมสำหรับผู้ที่หูหนวก บกพร่องทางการได้ยิน ตาบอด หรือมองเห็นบางส่วน

เปิด

หากคุณไม่ได้เปิด การเข้าใช้ทั่วไป ในระหว่างการติดตั้ง คุณสามารถเปิดได้ในเมนู การเข้าใช้ทั่วไป ในการเปิดการเข้าถึง...

- 1 - กด **✱** เลือก **การตั้งค่าทั้งหมด** แล้วกด **OK**
- 2 - เลือก **การเข้าถึงทั่วไป** แล้วกด > (ขวา) เพื่อเข้าสู่เมนู
- 3 - เลือก **การเข้าถึงสากล** อีกขั้นตอนหนึ่ง
- 4 - เลือก **เปิด** และกด **OK**
- 5 - กด < (ซ้าย) ซ้ำๆ หากจำเป็น เพื่อปิดเมนู

เมื่อเปิดใช้ การเข้าถึงสากล ตัวเลือก การเข้าถึงสากล จะถูกเพิ่มไปยังเมนูตัวเลือก

## บกพร่องทางการได้ยิน

ช่องทีวีดิจิทัลบางช่องจะถ่ายทอดเสียงพิเศษและบทบรรยายที่ปรับมาเพื่อผู้บกพร่องทางการได้ยินหรือหูหนวก เมื่อเปิด ระบบการได้ยินบกพร่อง ทีวีจะเปลี่ยนเป็นเสียงที่ปรับแล้วและคำบรรยายโดยอัตโนมัติ หากมี ก่อนที่คุณจะสามารถเปิด ระบบการได้ยินบกพร่อง ได้ คุณต้องเปิด การเข้าใช้ทั่วไป

ในการเปิด ระบบการได้ยินบกพร่อง...

- 1 - กด **✱** เลือก **การตั้งค่าทั้งหมด** แล้วกด **OK**
- 2 - เลือก **การเข้าถึงทั่วไป** แล้วกด > (ขวา) เพื่อเข้าสู่เมนู
- 3 - เลือก **ระบบการได้ยินบกพร่อง** แล้วกด > (ขวา) เพื่อเข้าสู่เมนู
- 4 - เลือก **เปิด** และกด **OK**
- 5 - กด < (ซ้าย) ซ้ำๆ หากจำเป็น เพื่อปิดเมนู

หากต้องการเปิด ระบบการได้ยินบกพร่อง ในขณะที่รับชมทีวี...

- 1 - ขณะที่คุณดูช่องทีวี ให้กด **≡** **OPTIONS** เลือก **การเข้าใช้ทั่วไป** และกด **OK**
- 2 - เลือก **ระบบการได้ยินบกพร่อง** และเลือก **เปิด**

ในการตรวจสอบว่ามีภาษาเสียงพากย์สำหรับผู้ที่มีระบบการได้ยินบกพร่องหรือไม่ ให้กด **≡** **OPTIONS** เลือก

## ภาษาเสียงพากย์

และค้นหาภาษาเสียงพากย์ที่ทำเครื่องหมายด้วย ๖+

หาก การเข้าถึง ไม่ปรากฏในเมนู ตัวเลือก ให้เปิด การเข้าถึงทั่วไป ในเมนู ตั้งค่า

สำหรับข้อมูลเพิ่มเติม ใน วิธีใช้ ให้กดปุ่มสี — คำหลัก และค้นหา การเข้าถึงทั่วไป

## การบรรยายเสียง

### เปิด

ช่องที่วีดิทัศน์ออกอากาศเสียงบรรยายพิเศษที่อธิบายถึงสิ่งที่กำลังเกิดขึ้นบนหน้าจอ

หากต้องการตั้งค่าเสียงและเอฟเฟกต์สำหรับผู้มีความบกพร่องด้านการมองเห็น คุณต้องเปิด การบรรยายเสียง ก่อน นอกจากนี้ ก่อนที่จะสามารถเปิด การบรรยายเสียง ได้ คุณต้องเปิด การเข้าถึงสากล ในเมนูการตั้งค่า

### เมื่อใช้ การบรรยายเสียง

เสียงบรรยายพิเศษจะถูกเพิ่มเข้าไปในเสียงปกติในการเปิดเสียงบรรยายพิเศษเหล่านี้ (ถ้ามี) ...

หากต้องการเปิด การบรรยายเสียง...

- 1 - กด **⌘** เลือก การตั้งค่าทั้งหมด แล้วกด **OK**
- 2 - เลือก การเข้าถึงทั่วไป แล้วกด > (ขวา) เพื่อเข้าสู่เมนู
- 3 - เลือก การบรรยายเสียง แล้วกด > (ขวา) เพื่อเข้าสู่เมนู
- 4 - เลือก การบรรยายเสียง อีกหนึ่งครั้ง
- 5 - เลือก เปิด และกด **OK**
- 6 - กด < (ซ้าย) ซ้ำๆ หากจำเป็น เพื่อปิดเมนู

หากต้องการเปิด การบรรยายเสียง ในขณะที่รับชมทีวี...

- 1 - ขณะที่อยู่ช่องทีวี ให้กด **≡** **OPTIONS** เลือก การเข้าถึงทั่วไป และกด **OK**
- 2 - เลือก การบรรยายเสียง และเลือก เปิด

คุณสามารถตรวจสอบว่าเสียงบรรยายพิเศษใช้งานได้หรือไม่ ในเมนูตัวเลือก เลือก ภาษาเสียงพากย์ และค้นหาภาษาเสียงพากย์ที่มีเครื่องหมาย ๖+

## ลำโพง/หูฟัง

### ด้วย ลำโพง/หูฟัง

คุณสามารถเลือกได้ว่าคุณต้องการฟังเสียงบรรยายพิเศษจากที่ใดบนลำโพงทีวีเท่านั้น บนหูฟังเท่านั้น หรือทั้งคู่

ในการตั้งค่าลำโพง/หูฟัง...

- 1 - กด **⌘** เลือก การตั้งค่าทั้งหมด แล้วกด **OK**
- 2 - เลือก การเข้าถึงทั่วไป แล้วกด > (ขวา) เพื่อเข้าสู่เมนู
- 3 - เลือก การบรรยายเสียง > ลำโพง/หูฟัง แล้วกด **OK**
- 4 - เลือก ลำโพง/หูฟัง หรือ ลำโพง + หูฟัง แล้วกด **OK**
- 5 - กด < (ซ้าย) ซ้ำๆ หากจำเป็น เพื่อปิดเมนู

## การผสมเสียง

คุณสามารถมิกซ์ระดับเสียงปกติกับเสียงบรรยายพิเศษได้

หากต้องการผสมระดับเสียง...

- 1 - กด **⌘** เลือก การตั้งค่าทั้งหมด แล้วกด **OK**
- 2 - เลือก การเข้าถึงทั่วไป แล้วกด > (ขวา) เพื่อเข้าสู่เมนู
- 3 - เลือก การบรรยายเสียง > การผสมเสียง และกด **OK**
- 4 - กดลูกศร ^ (ขึ้น) หรือ v (ลง) เพื่อปรับค่า
- 5 - กด < (ซ้าย) ซ้ำๆ หากจำเป็น เพื่อปิดเมนู

หากมีภาษาเสียงพากย์ที่เพิ่มเสียงบรรยายพิเศษ คุณจะพบการตั้งค่านี้ได้ใน **≡** **OPTIONS** > การเข้าถึง > การผสมเสียง

## เอฟเฟกต์เสียง

เสียงบรรยายพิเศษบางอัน อาจมีเอฟเฟกต์เสียงพิเศษ เช่น สเตอริโอ หรือการทรีเสียง

ในการเปิด เอฟเฟกต์เสียง (ถ้ามี) ...

- 1 - กด **⌘** เลือก การตั้งค่าทั้งหมด แล้วกด **OK**
- 2 - เลือก การเข้าถึงทั่วไป และกด > (ขวา) เพื่อเข้าสู่เมนู
- 3 - เลือก การบรรยายเสียง > เอฟเฟกต์เสียง และกด **OK**
- 4 - กด < (ซ้าย) ซ้ำๆ หากจำเป็น เพื่อปิดเมนู

## เสียงพูด

เสียงบรรยายพิเศษอาจมีบทบรรยายสำหรับคำที่พูดด้วย

หากต้องการเปิดบทบรรยายเหล่านี้ (ถ้ามี) ...

- 1 - กด **⌘** เลือก การตั้งค่าทั้งหมด แล้วกด **OK**
- 2 - เลือก การเข้าถึงทั่วไป แล้วกด > (ขวา) เพื่อเข้าสู่เมนู
- 3 - เลือก การบรรยายเสียง > เสียงพูด และกด **OK**
- 4 - เลือก การบรรยาย หรือ คำบรรยาย แล้วกด **OK**
- 5 - กด < (ซ้าย) ซ้ำๆ หากจำเป็น เพื่อปิดเมนู

---

# ไร้สายและเครือข่าย

---

23.1

## เครือข่าย

สำหรับข้อมูลเพิ่มเติม ใน **วิธีใช้**  
ให้กดปุ่มสี **—** คำหลัก และค้นหา **เครือข่าย**  
เพื่อดูข้อมูลเพิ่มเติมเกี่ยวกับการเชื่อมต่อทีวีกับเครือข่าย

---

23.2

## Bluetooth

### สิ่งที่คุณต้องมี

คุณสามารถเชื่อมต่ออุปกรณ์ไร้สายที่มี Bluetooth® กับทีวีนี้ เช่น  
ลำโพงไร้สาย ชีบวูฟเฟออร์ ซาวด์บาร์ หรือหูฟัง  
คุณยังสามารถเชื่อมต่อเกมแพดไร้สายที่มี Bluetooth LE  
ได้อีกด้วย

ในการเล่นเสียงที่เว็บลำโพงไร้สาย  
คุณต้องจับคู่ลำโพงไร้สายกับทีวี  
คุณสามารถจับคู่ลำโพงไร้สายบางตัวและอุปกรณ์ Bluetooth LE  
(low energy - พลังงานต่ำ) ได้สูงสุด 4 ตัว ที่ทีวีสามารถเล่นเสียงบน  
ลำโพงได้ครั้งละหนึ่งตัวเท่านั้น หากคุณเชื่อมต่อชีบวูฟเฟออร์  
เสียงจะเล่นบนทีวีและชีบวูฟเฟออร์ หากคุณเชื่อมต่อซาวด์บาร์  
เสียงจะเล่นจากซาวด์บาร์เท่านั้น

### คำเตือน - การชิ่งโครในซ์เสียงกับวิดีโอ

ระบบลำโพง Bluetooth หลายแบบมีเสียงดังที่เรียกว่า  
'การหน่วงเสียง'  
การหน่วงเสียงสูงหมายความว่าเสียงล้าช้ากว่าวิดีโอ จนทำให้  
'ลิปซิงค์' ไม่ประสานกัน ก่อนคุณจะซื้อระบบลำโพง Bluetooth  
ไร้สาย ให้หาข้อมูลเกี่ยวกับรุ่นใหม่ล่าสุดและค้นหาอุปกรณ์ที่มีระ  
ดับการหน่วงเสียงต่ำ ขอคำแนะนำจากตัวแทนจำหน่ายของคุณ

สำหรับข้อมูลเพิ่มเติมเกี่ยวกับวิธีการจับคู่ลำโพงไร้สาย  
ใน **วิธีใช้** ให้กดปุ่มสี **—** คำหลัก และค้นหา **Bluetooth,**  
**การจับคู่**

---

## การจับคู่อุปกรณ์

สำหรับข้อมูลเพิ่มเติม ใน **วิธีใช้**  
ให้กดปุ่มสี **—** คำหลัก และค้นหา **Bluetooth,**  
**การจับคู่** เพื่อดูข้อมูลเพิ่มเติมเกี่ยวกับการจับคู่อุปกรณ์ไร้สาย

---

## เลือกอุปกรณ์

สำหรับข้อมูลเพิ่มเติม ใน **วิธีใช้**  
ให้กดปุ่มสี **—** คำหลัก และค้นหา **Bluetooth,**  
**เลือกอุปกรณ์**  
เพื่อดูข้อมูลเพิ่มเติมเกี่ยวกับวิธีการเลือกลำโพงไร้สาย

---

## ลบอุปกรณ์

สำหรับข้อมูลเพิ่มเติม ใน **วิธีใช้**  
ให้กดปุ่มสี **—** คำหลัก และค้นหา **Bluetooth,**  
**ลบอุปกรณ์** เพื่อดูข้อมูลเพิ่มเติมเกี่ยวกับวิธีการยกเลิกการจับคู่  
(ลบ) อุปกรณ์ Bluetooth ไร้สาย

# ๒ การตั้งค่า Android

คุณสามารถตั้งค่าหรือดูการตั้งค่าหรือข้อมูลเฉพาะต่างๆ ของ Android ได้

คุณสามารถค้นหารายการแอปพลิเคชันที่ติดตั้งบนทีวีของคุณ และพื้นที่จัดเก็บข้อมูลที่แอปพลิเคชันเหล่านั้นต้องใช้ได้

คุณสามารถตั้งค่าภาษาที่ต้องการใช้กับการค้นหาด้วยเสียง (Voice Search) คุณสามารถกำหนดค่าเป็นพิมพ์บนหน้าจอหรืออนุญาตให้แอปพลิเคชันใช้ตำแหน่งที่ตั้งของคุณ สำหรับการตั้งค่า Android แบบต่างๆ

คุณสามารถไปที่ [www.support.google.com/androidtv](http://www.support.google.com/androidtv)

สำหรับข้อมูลเพิ่มเติมเกี่ยวกับการตั้งค่าเหล่านี้

ในการเปิดการตั้งค่าเหล่านี้...

- 1 - กด **⚙** เลือก **การตั้งค่าทั้งหมด** แล้วกด **OK**
- 2 - เลือก **การตั้งค่า Android** แล้วกด **OK**
- 3 - สำหรับการตั้งค่า Android แบบต่างๆ
- 4 - กด **← BACK** ถ้าจำเป็นเพื่อปิดเมนู



# การติดตั้งช่องสถานี

25.1

## การติดตั้งเสาอากาศ/เคเบิล

### อัปเดตช่อง

#### อัปเดตช่องอัตโนมัติ

หากคุณรับช่องดิจิทัล

คุณสามารถตั้งค่าทีวีให้อัปเดตช่องเหล่านี้ได้โดยอัตโนมัติ

ทีวีจะอัปเดตช่องและจัดเก็บช่องใหม่วันละครั้งในเวลา 6.00 น. ช่องใหม่จะจัดเก็บไว้ในรายการสถานีและจะกำกับด้วยเครื่องหมาย

★ ช่องที่ไม่มีสัญญาณจะถูกลบออก ทีวีจะต้องอยู่ในโหมดสแตนด์บายเพื่ออัปเดตช่องอัตโนมัติ คุณสามารถปิด

การอัปเดตช่องอัตโนมัติได้

ในการปิดการอัปเดตอัตโนมัติ...

- 1 - กด **⚙** เลือก **การตั้งค่าทั้งหมด** แล้วกด **OK**
- 2 - เลือก **ช่อง > การติดตั้งเสาอากาศ/เคเบิล** แล้วกด **OK**
- 3 - ป้อนรหัส PIN ของคุณ หากจำเป็น
- 4 - เลือก **อัปเดตช่องอัตโนมัติ** แล้วกด **OK**
- 5 - เลือก **ปิด** แล้วกด **OK**
- 6 - กด **← BACK** เพื่อปิดเมนู

เมื่อพบช่องใหม่ หรือหากอัปเดตหรือลบช่อง

จะมีข้อความปรากฏเมื่อทีวีเริ่มทำงาน

ในการหลีกเลี่ยงการแสดงข้อความหลังจากการอัปเดตทุกช่อง คุณสามารถปิดได้

ในการปิดข้อความ...

- 1 - กด **⚙** เลือก **การตั้งค่าทั้งหมด** แล้วกด **OK**
- 2 - เลือก **ช่อง > การติดตั้งเสาอากาศ/เคเบิล** แล้วกด **OK**
- 3 - ป้อนรหัส PIN ของคุณ หากจำเป็น
- 4 - เลือก **ข้อความการอัปเดตช่อง** แล้วกด **OK**
- 5 - เลือก **ปิด** แล้วกด **OK**
- 6 - กด **← BACK** เพื่อปิดเมนู

ในบางประเทศ

การอัปเดตช่องอัตโนมัติจะเกิดขึ้นในระหว่างการดูทีวี หรือช่วงเวลาทีวีอยู่ในโหมดสแตนด์บาย

#### อัปเดตช่องด้วยตนเอง

คุณสามารถเริ่มการอัปเดตช่องด้วยตนเองได้ทุกเมื่อ

ในการเริ่มการอัปเดตช่องด้วยตนเอง...

- 1 - กด **⚙** เลือก **การตั้งค่าทั้งหมด** แล้วกด **OK**
- 2 - เลือก **ช่อง > การติดตั้งเสาอากาศ/เคเบิล** แล้วกด **OK**
- 3 - ป้อนรหัส PIN ของคุณ หากจำเป็น
- 4 - เลือก **ค้นหาช่อง** และกด **OK**
- 5 - เลือก **เริ่ม** และกด **OK**
- 6 - เลือก **อัปเดตช่องดิจิทัล** เลือก **ถัดไป** แล้วกด **OK**
- 7 - เลือก **เริ่ม** แล้วกด **OK** เพื่ออัปเดตช่องดิจิทัล ซึ่งอาจใช้เวลาสองสามนาที
- 8 - กด **← BACK** เพื่อปิดเมนู

## ติดตั้งช่องอีกครั้ง

### ติดตั้งช่องทั้งหมดอีกครั้ง

คุณสามารถติดตั้งช่องทั้งหมดได้อีกครั้ง โดยไม่เปลี่ยนแปลงการตั้งค่าทีวีอื่น ๆ ทั้งหมด

หากมีการตั้งรหัส PIN

คุณจะต้องใส่รหัสนี้ก่อนจึงจะติดตั้งช่องอีกครั้งได้

ในการติดตั้งช่องอีกครั้ง...

- 1 - กด **⚙** เลือก **การตั้งค่าทั้งหมด** แล้วกด **OK**
- 2 - เลือก **ช่อง > การติดตั้งเสาอากาศ/เคเบิล** แล้วกด **OK**
- 3 - ป้อนรหัส PIN ของคุณ หากจำเป็น
- 4 - เลือก **ค้นหาช่อง** และกด **OK**
- 5 - เลือก **เริ่ม** และกด **OK**
- 6 - เลือก **ติดตั้งช่องอีกครั้ง** เลือก **ถัดไป** แล้วกด **OK**
- 7 - เลือกประเทศที่คุณอยู่ในขณะนี้ แล้วกด **OK**
- 8 - เลือก **ถัดไป** แล้วกด **OK**
- 9 - เลือกประเภทการติดตั้งที่คุณต้องการ คือ **เสาอากาศ (DVB-T)** หรือ **เคเบิล (DVB-C)** แล้วกด **OK**
- 8 - เลือก **ถัดไป** แล้วกด **OK**
- 11 - เลือกประเภทช่องที่คุณต้องการ คือ

**ช่องดิจิทัลและช่องอะ**

**นาล็อก** หรือ **ช่องดิจิทัลเท่านั้น** แล้วกด **OK**

8 - เลือก **ถัดไป** แล้วกด **OK**

13 - เลือก **เริ่ม** แล้วกด **OK** เพื่ออัปเดตช่องดิจิทัล

ซึ่งอาจใช้เวลาสองสามนาที

14 - กด **← BACK** เพื่อปิดเมนู

### ติดตั้งทีวีใหม่

คุณสามารถทำการติดตั้งทีวีแบบสมบูรณ์อีกครั้ง ทีวีจะได้รับการติดตั้งใหม่อย่างสมบูรณ์

ในการทำการติดตั้งทีวีแบบสมบูรณ์อีกครั้ง...

- 1 - กด **⚙** เลือก **การตั้งค่าทั้งหมด** แล้วกด **OK**
- 2 - เลือก **การตั้งค่าทั่วไป > ติดตั้งทีวีใหม่** และกด **OK**
- 3 - ป้อนรหัส PIN ของคุณ หากจำเป็น
- 4 - เลือก **ใช่** แล้วกด **OK** เพื่อยืนยัน
- 5 - ทีวีจะติดตั้งใหม่อีกครั้งจนเสร็จสมบูรณ์ การตั้งค่าทั้งหมดจะถูกรีเซ็ต และช่องที่ติดตั้งจะเปลี่ยนไป การติดตั้งอาจใช้เวลาสองถึงสามนาที
- 6 - กด **← BACK** เพื่อปิดเมนู

## DVB-T หรือ DVB-C

### การรับสัญญาณ DVB-T หรือ DVB-C

ในระหว่างการค้นหาช่อง ก่อนที่คุณจะค้นหาช่อง ซึ่งคุณเลือกเสาอากาศ (DVB-T) หรือเคเบิล (DVB-C) ทีวีเสาอากาศ DVB-T จะค้นหาช่องอะนาล็อกภาคพื้นดินและช่อง DVB-T/T2 ดิจิตอล เคเบิล DVB-C จะค้นหาช่องอะนาล็อกและดิจิทัลจากผู้ให้บริการเคเบิล DVB-C

### การติดตั้งช่อง DVB-C

เพื่อความง่ายในการใช้งาน การตั้งค่า DVB-C

ทั้งหมดจะถูกตั้งค่าเป็นอัตโนมัติ

หากผู้ให้บริการ DVB-C ของคุณ กำหนดค่า DVB-C, ID

เครือข่าย หรือความถี่เครือข่ายเฉพาะเอาไว้

ให้ป้อนค่าเหล่านี้เมื่อที่วิสอบถามในระหว่างการติดตั้ง

## หมายเลขช่องที่ขัดแย้ง

ในบางประเทศ ช่องทีวีที่แตกต่างกัน (ผู้ออกอากาศ)

อาจมีการใช้หมายเลขช่องเดียวกัน ในระหว่างที่ทำการติดตั้ง

ทีวีจะแสดงรายการหมายเลขช่องที่ขัดแย้ง คุณจะต้องเลือกช่องที่

ทีวีคุณต้องการติดตั้งบนหมายเลขช่องที่มีช่องทีวีมากกว่าหนึ่งช่อง

## การตั้งค่า DVB

### รูปแบบความถี่เครือข่าย

หากคุณต้องการใช้วิธี **สแกนด่วน** แบบรวดเร็วใน

**สแกนความถี่** เพื่อค้นหาช่องต่างๆ ให้เลือก **อัตโนมัติ**

ทีวีจะใช้ค่า 1 ของความถี่เครือข่ายที่กำหนดไว้ล่วงหน้า (หรือ HC

- hopping channel)

ตามที่ใช้โดยผู้ให้บริการเคเบิลส่วนใหญ่ในประเทศของคุณ

หากคุณได้รับค่าความถี่เครือข่าย เฉพาะสำหรับใช้ค้นหาช่อง

ให้เลือก **กำหนดเอง**

### ความถี่เครือข่าย

เมื่อ **รูปแบบความถี่เครือข่าย** ถูกตั้งค่าเป็น **กำหนดเอง** คุณ

จะสามารถป้อนค่าความถี่เครือข่ายที่คุณได้รับจากผู้ให้บริการเค

เบิลได้ทันที หากต้องการป้อนค่าดังกล่าว ให้ใช้ปุ่มตัวเลข

### สแกนความถี่

เลือกวิธีการในการค้นหาช่อง คุณสามารถเลือกวิธี **สแกนด่วน**

ที่รวดเร็วขึ้น และใช้การตั้งค่าที่กำหนดไว้ล่วงหน้าซึ่งผู้ให้บริการ

เคเบิลส่วนใหญ่ในประเทศของคุณใช้

หากจากการดำเนินการนี้ พบว่าไม่มีช่องติดตั้งอยู่

หรือหากบางช่องหายไป คุณสามารถเลือกวิธี

**สแกนสมบูรณ์แบบ** ที่ครอบคลุมได้

วิธีการนี้จะใช้เวลานานขึ้นในการค้นหาและติดตั้งช่อง

### ขนาดขั้นความถี่

ทีวีค้นหาช่องเป็นขั้นช่วงละ **8 MHz**

หากพบว่า ไม่มีช่องติดตั้งอยู่ หรือหากบางช่องหายไป

คุณสามารถค้นหา ได้แบบช่วงสั้นลงเป็นช่วงละ **1 MHz**

การค้นหาที่ละช่วง **1 MHz**

จะใช้เวลาเพิ่มขึ้นในการค้นหาและติดตั้งช่อง

### ช่องดิจิตอล

หากคุณทราบว่า

ผู้ให้บริการเคเบิลของคุณ ไม่มีการนำเสนอช่องดิจิตอล

คุณสามารถข้ามการค้นหาช่องดิจิตอลไปได้

## ช่องอะนาล็อก

หากคุณทราบว่า

ผู้ให้บริการเคเบิลของคุณ ไม่มีการนำเสนอช่องอะนาล็อก

คุณสามารถข้ามการค้นหาช่องอะนาล็อกไปได้

## ฟรี / มีสัญญาณรบกวน

หากคุณสมัครเป็นสมาชิกและมี CAM - Conditional Access

Module สำหรับบริการโทรทัศน์แบบต้องเสียค่าธรรมเนียม

ให้เลือก **ฟรีและมีสัญญาณรบกวน** หากคุณ ไม่ได้สมัครเป็น

สมาชิกช่องหรือบริการโทรทัศน์แบบต้องเสียค่าธรรมเนียม

คุณสามารถเลือกเฉพาะ **ช่องฟรีเท่านั้น**

สำหรับข้อมูลเพิ่มเติม ใน **วิธีใช้**

ให้กดปุ่มสี **—** คำหลัก และค้นหา **CAM, Conditional**

**Access Module**

## คุณภาพการรับ

คุณสามารถตรวจสอบคุณภาพและระดับของสัญญาณช่องดิจิตอล

ได้ หากคุณมีเสาอากาศของคุณเอง คุณสามารถจัดตำแหน่งเสา

อากาศเพื่อปรับปรุงการรับสัญญาณได้

ในการตรวจสอบคุณภาพการรับสัญญาณช่องดิจิตอล...

1 - จูนไปที่ช่อง

2 - กด **⚙** เลือก **การตั้งค่าทั้งหมด** แล้วกด **OK**

3 - เลือก **ช่อง > การติดตั้งเสาอากาศ/เคเบิล** แล้วกด **OK**

ป้อนรหัส PIN ของคุณ หากจำเป็น

4 - เลือก **ดิจิตอล: การทดสอบการรับสัญญาณ** แล้วกด **OK**

5

- เลือก **ค้นหา** แล้วกด **OK** ความถี่ดิจิตอลจะแสดงสำหรับช่องนี้

6 - เลือก **ค้นหา** อีกครั้ง

แล้วกด **OK**

ตรวจสอบคุณภาพสัญญาณของความถี่นี้ ผลการทดสอบจะแสดง

บนหน้าจอ คุณสามารถเปลี่ยนตำแหน่งเสาอากาศ หรือตรวจสอบ

การเชื่อมต่อเพื่ออาจช่วยปรับปรุงการรับสัญญาณได้

7

- คุณยังสามารถเปลี่ยนความถี่ได้ด้วยตัวเอง เลือกตัวเลขความถี่ที่

ละตัว แล้วใช้ปุ่ม **^** (ขึ้น) หรือ **v** (ลง) เพื่อเปลี่ยนค่า

เลือก **ค้นหา** แล้วกด **OK** เพื่อทดสอบการรับสัญญาณอีกครั้ง

8 - กด **<** (ซ้าย) ซ้ำๆ หากจำเป็น เพื่อปิดเมนู

## การติดตั้งด้วยตนเอง

สามารถติดตั้งช่องทีวีอะนาล็อกด้วยตนเองในแบบที่ละช่อง

ในการติดตั้งช่องอะนาล็อกด้วยตนเอง...

1 - กด **⚙** เลือก **การตั้งค่าทั้งหมด** แล้วกด **OK**

2 - เลือก **ช่อง > การติดตั้งเสาอากาศ/เคเบิล** แล้วกด **OK**

ป้อนรหัส PIN ของคุณ หากจำเป็น

3 - เลือก **อะนาล็อก: ติดตั้งด้วยตนเอง** แล้วกด **OK**

• **ระบบ**

ในการตั้งค่าระบบทีวี ให้คลิก **ระบบ**

เลือกประเทศของคุณหรือตำแหน่งบนโลกที่คุณอยู่ในขณะนี้

และกด **OK**

## • ค้นหาช่อง

ในการค้นหาช่อง ให้เลือก **ค้นหาช่อง** แล้วกด **OK**

คุณสามารถป้อนความถี่ด้วยตัวเองเพื่อค้นหาช่อง

หรือปล่อยให้ทีวีค้นหา กด > (ขวา)

เพื่อเลือก **ค้นหา** แล้วกด **OK**

เพื่อค้นหาช่องโดยอัตโนมัติ ช่องที่พบจะแสดงบนหน้าจอ

และหากการรับสัญญาณไม่ดี ให้กด **ค้นหา** อีกครั้ง

หากคุณต้องการจัดเก็บช่องที่พบ ให้เลือก **เสร็จ** และกด **OK**

## • จัดเก็บ

คุณสามารถจัดเก็บช่องบนหมายเลขช่องปัจจุบัน

หรือจัดเก็บในหมายเลขช่องใหม่ก็ได้

เลือก **จัดเก็บช่องปัจจุบัน** หรือ

**จัดเก็บเป็นช่องใหม่** แล้วกด **OK**

หมายเลขช่องใหม่จะแสดงขึ้นครู่หนึ่ง

คุณสามารถทำซ้ำขั้นตอนเหล่านี้จนกว่าคุณจะพบช่องทีวีอะนาล็อกที่มีทั้งหมด

25.2

# การตัดลอกรายการสถานี

## ข้อมูลเบื้องต้น

ตัดลอกรายการสถานี

เหมาะสำหรับตัวแทนจำหน่ายและผู้ใช้ที่มีความชำนาญ

ด้วยตัดลอกรายการสถานี

คุณสามารถตัดออกช่องที่ติดตั้งไว้จากทีวีเครื่องหนึ่งไปยังทีวี

Philips อีกเครื่องหนึ่งที่อยู่ในช่วงรุ่นเดียวกันได้ ด้วย

ตัดลอกรายการสถานี

คุณจะสามารถหลีกเลี่ยงการค้นหาช่องที่ต้องใช้เวลานานได้

โดยการอัปโหลดรายการสถานีที่กำหนดไว้ล่วงหน้าบนทีวี

ใช้แฟลชไดรฟ์ USB ที่มีพื้นที่อย่างน้อย 1 GB

## เงื่อนไข

• ทีวีทั้งสองต้องเป็นรุ่นจากปีเดียวกัน

• ทีวีทั้งสองเครื่องจะต้องมีประเภทฮาร์ดแวร์ที่เหมือนกัน ตรวจสอบ

ประเภทฮาร์ดแวร์บนแผ่นป้ายประเภททีวีที่ด้านหลังของทีวี

โดยปกติจะระบุไว้เป็น Q...LA

• ทีวีทั้งสองเครื่องต้องมีเวอร์ชันซอฟต์แวร์ที่ใช้งานร่วมกันได้

## เวอร์ชันซอฟต์แวร์ปัจจุบัน

ในการตรวจสอบเวอร์ชันปัจจุบันของซอฟต์แวร์ทีวี...

1 - กด **\*** เลือก **การตั้งค่าทั้งหมด** แล้วกด **OK**

2 - เลือก **อัปเดตซอฟต์แวร์** แล้วกด > (ขวา) เพื่อเข้าสู่เมนู

3 - เลือก **ข้อมูลซอฟต์แวร์ปัจจุบัน** และกด **OK**

4 - เวอร์ชัน บันทึกรหัส และวันที่สร้างจะแสดงขึ้น

5 - กด < (ซ้าย) ซ้ำๆ หากจำเป็น เพื่อปิดเมนู

## ตัดลอกรายการช่อง

ในการตัดลอกรายการสถานี...

1 - เปิดทีวี ทีวีเครื่องนี้ควรมีการติดตั้งช่อง

2 - เสียบแฟลชไดรฟ์ USB

3 - กด **\*** เลือก **การตั้งค่าทั้งหมด** แล้วกด **OK**

4 - เลือก **ช่อง** > **ตัดลอกรายการช่อง** แล้วกด **OK**

5 - เลือก **ตัดลอกไปยัง USB** แล้วกด **OK**

คุณอาจได้รับการขอให้ป้อนรหัส PIN

ป้องกันเด็กเพื่อตัดลอกรายการสถานี

6 - เมื่อเสร็จสิ้นการตัดลอก ให้ถอดแฟลชไดรฟ์ USB

7 - กด < (ซ้าย) ซ้ำๆ หากจำเป็น เพื่อปิดเมนู

คุณสามารถอัปโหลดรายการช่องที่ตัดลอกไว้ไปที่ทีวี Philips เครื่องอื่น

## เวอร์ชันรายการช่อง

ตรวจสอบเวอร์ชันปัจจุบันของรายการช่อง...

1 - กด **\*** เลือก **การตั้งค่าทั้งหมด** แล้วกด **OK**

2 - เลือก **ช่อง** แล้วกด > (ขวา) เพื่อเข้าสู่เมนู

3 - เลือก **เลือกรายการช่อง** และเลือก **เวอร์ชันปัจจุบัน**

แล้วกด **OK**

4 - กด < (ซ้าย) ซ้ำๆ หากจำเป็น เพื่อปิดเมนู

## อัปโหลดรายการช่อง

หากไม่ต้องการติดตั้งทีวี

ขึ้นอยู่กับว่าทีวีของคุณมีการติดตั้งไว้แล้วหรือยัง

คุณจะต้องใช้วิธีการที่แตกต่างกันในการอัปโหลดรายการสถานี

**ไปยังทีวีที่ยังไม่มีการติดตั้ง**

1 - เสียบปลั๊กไฟเพื่อเริ่มการติดตั้งและเลือกภาษาและประเทศ

คุณสามารถข้ามการค้นหาช่อง สิ้นสุดการติดตั้ง

2 - เสียบแฟลชไดรฟ์ USB ที่มีรายการสถานีของทีวีเครื่องอื่น

3 - หากต้องการเริ่มต้นการอัปโหลดรายการช่อง ให้กด **\***

เลือก **การตั้งค่าทั้งหมด** แล้วกด **OK**

4 - เลือก **ช่อง**

> **ตัดลอกรายการช่อง** > **ตัดลอกไปยังทีวี** แล้วกด **OK**

ป้อนรหัส PIN ของคุณ หากจำเป็น

5

ทีวีจะแจ้งเตือนหากรายการสถานีที่ตัดลอกไปที่ทีวีเสร็จสมบูรณ์แล้ว ให้ถอดแฟลชไดรฟ์ USB

## ในการติดตั้งทีวี

ขึ้นอยู่กับว่าทีวีของคุณมีการติดตั้งไว้แล้วหรือยัง

คุณจะต้องใช้วิธีการที่แตกต่างกันในการอัปโหลดรายการสถานี

**ไปที่ทีวีที่ได้รับการติดตั้งแล้ว**

1 - ตรวจสอบการตั้งค่าประเทศของทีวี

(ในการตรวจสอบการตั้งค่านี้ โปรดดูเนื้อหาในส่วน

ติดตั้งช่องทั้งหมดอีกครั้ง

เริ่มขั้นตอนนั้นจนกว่าคุณจะไปถึงการตั้งค่าประเทศ

กด < **BACK** เพื่อยกเลิกการติดตั้ง)

หากประเทศถูกต้อง ให้ดำเนินการต่อในขั้นตอนที่ 2

หากประเทศไม่ถูกต้อง คุณต้องเริ่มต้นการติดตั้งอีกครั้ง

ดูเนื้อหาในส่วน ติดตั้งช่องทั้งหมดอีกครั้ง

และเริ่มการติดตั้ง เลือกประเทศที่ถูกต้องและข้ามการค้นหาช่อง

สิ้นสุดการติดตั้ง เมื่อเสร็จสิ้น ให้ดำเนินการขั้นตอนที่ 2 ต่อ

2 - เสียบแฟลชไดรฟ์ USB ที่มีรายการสถานีของทีวีเครื่องอื่น

3 - หากต้องการเริ่มต้นการอัปโหลดรายการช่อง ให้กด **\***

เลือก **การตั้งค่าทั้งหมด** แล้วกด **OK**

4

- เลือก **ช่อง > ตัดลอกรายการช่อง > ตัดลอกไปยังทีวี** แล้วกด **OK** ป้อนรหัส PIN ของคุณ หากจำเป็น

5

-

ทีวีจะแจ้งเตือนหากรายการสถานีที่ตัดลอกไปที่ทีวีเสร็จสมบูรณ์แล้ว  
ว ให้ถอดแฟลชไดรฟ์ USB

# ซอฟต์แวร์

26.1

## อัปเดตซอฟต์แวร์

### อัปเดตจากอินเทอร์เน็ต

หากทีวีเชื่อมต่ออินเทอร์เน็ต  
คุณอาจได้รับข้อความให้อัปเดตซอฟต์แวร์ทีวี  
คุณอาจต้องมีการเชื่อมต่ออินเทอร์เน็ตความเร็วสูง  
(บรอดแบนด์) หากคุณได้รับข้อความ  
เราขอแนะนำให้คุณดำเนินการอัปเดต

เมื่อข้อความปรากฏบนหน้าจอ ให้เลือก **อัปเดต**  
และปฏิบัติตามคำแนะนำบนหน้าจอ

คุณยังสามารถค้นหาอัปเดตซอฟต์แวร์ด้วยตัวเองได้อีกด้วย

ระหว่างอัปเดตซอฟต์แวร์  
จะไม่มีภาพและทีวีจะปิดและเปิดอีกครั้ง  
โดยอาจเกิดขึ้นหลายครั้ง การอัปเดตอาจใช้เวลาสองถึงสามนาที  
รอนกว่าภาพบนทีวีจะกลับคืนมา  
อย่ากดสวิทช์ปิด/เปิด **o**  
บนทีวีหรือบนรีโมทคอนโทรลระหว่างอัปเดตซอฟต์แวร์

ในการค้นหาการอัปเดตซอฟต์แวร์ด้วยตนเอง...

- 1 - กด **⚙** เลือก **การตั้งค่าทั้งหมด** แล้วกด **OK**
- 2 - เลือก **อัปเดตซอฟต์แวร์** > **ค้นหาการอัปเดต** และกด **OK**
- 3 - เลือก **อินเทอร์เน็ต** แล้วกด **OK**
- 4 - ทีวีจะค้นหาอัปเดตบนอินเทอร์เน็ต
- 5 - หากมีการอัปเดต คุณสามารถอัปเดตซอฟต์แวร์ได้ทันที
- 6 - อัปเดตซอฟต์แวร์อาจใช้เวลาหลายนาที  
อย่ากดปุ่ม **o** บนทีวีหรือรีโมทคอนโทรล
- 7 - เมื่ออัปเดตเสร็จ ทีวีจะย้อนกลับไปยังช่องที่คุณกำลังดูอยู่

### อัปเดตจาก USB

คุณอาจจำเป็นต้องอัปเดตซอฟต์แวร์ทีวี ซึ่งต้องใช้คอมพิวเตอร์ที่  
มีการเชื่อมต่ออินเทอร์เน็ตความเร็วสูงและแฟลชไดรฟ์ USB  
ในการอัปเดตซอฟต์แวร์บนทีวี ให้ใช้แฟลชไดรฟ์ USB  
ที่มีพื้นที่ว่างอย่างน้อย 500MB  
โปรดตรวจสอบให้แน่ใจว่าการป้องกันการเขียนปิดอยู่

ในการอัปเดตซอฟต์แวร์ทีวี...

- 1 - กด **⚙** เลือก **การตั้งค่าทั้งหมด** แล้วกด **OK**
- 2 - เลือก **อัปเดตซอฟต์แวร์** > **ค้นหาการอัปเดต** และกด **OK**
- 3 - เลือก **USB** แล้วกด **OK**

#### ระบบทีวี

- 1 - เสียบแฟลชไดรฟ์ USB เข้ากับช่องเสียบ USB  
ช่องใดช่องหนึ่งของทีวี
- 2 - เลือก **เขียนไปที่ USB** แล้วกด **OK**  
ไฟล์ระบบจะเขียนลงในแฟลชไดรฟ์ USB

#### ดาวน์โหลดซอฟต์แวร์

- 1 - เสียบแฟลชไดรฟ์ USB เข้าไปในคอมพิวเตอร์
- 2 - ในแฟลชไดรฟ์ USB

ให้ค้นหาไฟล์ **update.htm** และดับเบิลคลิกที่ไฟล์นั้น

3 - คลิก **ส่ง ID**

4 - หากมีซอฟต์แวร์ใหม่ ให้ดาวน์โหลดไฟล์ .zip

5 - หลังจากการดาวน์โหลด ให้ unzip

ไฟล์และคัดลอกไฟล์ **autorun.upg** ลงบนแฟลชไดรฟ์

USB โปรดอย่าวางไฟล์นี้ไว้ในโฟลเดอร์

#### อัปเดตซอฟต์แวร์ทีวี

- 1 - เสียบแฟลชไดรฟ์ USB เข้ากับทีวีอีกครั้ง  
การอัปเดตจะเริ่มโดยอัตโนมัติ
- 2 - อัปเดตซอฟต์แวร์อาจใช้เวลาหลายนาที  
อย่ากดปุ่ม **o** บนทีวีหรือรีโมทคอนโทรล อย่าถอดแฟลชไดรฟ์  
USB
- 3 - เมื่ออัปเดตเสร็จ ทีวีจะย้อนกลับไปยังช่องที่คุณกำลังดูอยู่

หากเกิดไฟฟ้าดับระหว่างการอัปเดต ห้ามถอดแฟลชไดรฟ์ USB  
ออกจากทีวี เมื่อไฟฟ้กลับเป็นปกติ การอัปเดตจะดำเนินการต่อ

เพื่อป้องกันไม่ให้มีการอัปเดตซอฟต์แวร์ทีวีโดยไม่เจตนา  
ให้ลบไฟล์ autorun.upg ออกจากแฟลชไดรฟ์ USB

26.2

## เวอร์ชันซอฟต์แวร์

ในการดูเวอร์ชันปัจจุบันของซอฟต์แวร์ทีวี

- 1 - กด **⚙** เลือก **การตั้งค่าทั้งหมด** แล้วกด **OK**
- 2 - เลือก **อัปเดตซอฟต์แวร์** >  
**ข้อมูลซอฟต์แวร์ปัจจุบัน** และกด **OK**
- 3 - เวอร์ชัน วันที่กรีนลิส และวันที่สร้างจะแสดงขึ้น
- 4 - กด **<** (ซ้าย) ซ้ำๆ หากจำเป็น เพื่อปิดเมนู

26.3

## ซอฟต์แวร์โอเพนซอร์ส

โทรทัศน์รุ่นนี้มีซอฟต์แวร์โอเพนซอร์ส เมื่อมีการร้องขอ TP  
Vision Europe B.V. จึงจะส่งสำเนาซอร์สโค้ดที่สอดคล้องโดยสมบ  
รณสำหรับชุดซอฟต์แวร์โอเพนซอร์สที่ได้รับลิขสิทธิ์ที่ใช้ในผลิตภัณฑ์  
นี้สำหรับการร้องขอการอนุญาตดังกล่าว

ข้อเสนอนี้มีผลเป็นเวลาสามปีหลังจากการซื้อผลิตภัณฑ์ตามข้อมูล  
ที่ปรากฏในใบเสร็จรับเงิน  
ในการรับซอร์สโค้ด โปรดส่งคำขอเป็นภาษาอังกฤษไปที่...

**Intellectual Property Dept.**

**TP Vision Europe B.V.**

**Prins Bernhardplein 200**

**1097 JB Amsterdam**

**The Netherlands**

26.4

## ประกาศ

คุณสามารถรับประกาศเกี่ยวกับซอฟต์แวร์ทีวีใหม่ที่มีให้ดาวน์โหลด  
หรือซอฟต์แวร์อื่นๆ ที่เกี่ยวข้องกับปัญหา

ในการอ่านประกาศเหล่านี้...

- 1 - กด **⚙** เลือก **การตั้งค่าทั้งหมด** แล้วกด **OK**

- 2 - เลือก อัปเดตซอฟต์แวร์ > ประกาศ แล้วกด **OK**
- 3 - หากมีประกาศ คุณสามารถอ่านได้  
หรือเลือกประกาศตัวใดตัวหนึ่งที่มี
- 4 - กด < (ซ้าย) ซ้ายๆ หากจำเป็น เพื่อปิดเมนู



# ข้อมูลจำเพาะผลิตภัณฑ์

## ด้านสิ่งแวดล้อม

### European Energy Label

#### European Energy Label

มีข้อมูลเกี่ยวกับประเภทการประหยัดพลังงานของผลิตภัณฑ์นี้ หากประเภทการประหยัดพลังงานของผลิตภัณฑ์มีสีเขียว แสดงว่าผลิตภัณฑ์นี้ใช้พลังงานน้อย บนป้ายกำกับ คุณสามารถดูข้อมูลประเภทการประหยัดพลังงาน ค่าเฉลี่ยการสิ้นเปลืองพลังงานของผลิตภัณฑ์นี้ และค่าเฉลี่ยการสิ้นเปลืองพลังงานในระยะเวลา 1 ปี นอกจากนี้ คุณสามารถดูข้อมูลเกี่ยวกับการสิ้นเปลืองพลังงานของผลิตภัณฑ์ได้ในเว็บไซต์ของ Philips สำหรับประเทศของคุณที่ [www.philips.com/TV](http://www.philips.com/TV)

### Product Fiche

#### 40PFx65x0

- ระดับการประหยัดพลังงาน: A+
- พื้นที่แสดงภาพบนหน้าจอ : 102 ซม. / 40 นิ้ว
- การใช้พลังงานโหมดเปิดใช้งาน (W) : 39 วัตต์
- การใช้พลังงานต่อปี (kWh) \* : 57 kWh
- การใช้พลังงานขณะสแตนด์บาย (W) \*\*: 0.50 วัตต์
- ความละเอียดของจอแสดงผล (พิกเซล) : 1920 x 1080p

#### 50PFx65x0

- ระดับการประหยัดพลังงาน: A+
- พื้นที่แสดงภาพบนหน้าจอ : 126 ซม. / 50 นิ้ว
- การใช้พลังงานโหมดเปิดใช้งาน (W) : 56 วัตต์
- การใช้พลังงานต่อปี (kWh) \* : 82 kWh
- การใช้พลังงานขณะสแตนด์บาย (W) \*\*: 0.50 วัตต์
- ความละเอียดของจอแสดงผล (พิกเซล) : 1920 x 1080p

#### 55PFx65x0

- ระดับการประหยัดพลังงาน: A++
- พื้นที่แสดงภาพบนหน้าจอ : 139 ซม. / 55 นิ้ว
- การใช้พลังงานโหมดเปิดใช้งาน (W) : 61 วัตต์
- การใช้พลังงานต่อปี (kWh) \* : 88 kWh
- การใช้พลังงานขณะสแตนด์บาย (W) \*\*: 0.50 วัตต์
- ความละเอียดของจอแสดงผล (พิกเซล) : 1920 x 1080p

#### 65PFx6520

- ระดับการประหยัดพลังงาน: A++
- พื้นที่แสดงภาพบนหน้าจอ : 164 ซม. / 65 นิ้ว
- การใช้พลังงานโหมดเปิดใช้งาน (W) : 56 วัตต์
- การใช้พลังงานต่อปี (kWh) \* : 81 kWh
- การใช้พลังงานขณะสแตนด์บาย (W) \*\*: 0.50 วัตต์
- ความละเอียดของจอแสดงผล (พิกเซล) : 1920 x 1080p

\* การใช้พลังงาน kWh ต่อปี  
อิงกับการใช้พลังงานของโทรทัศน์ที่เปิดใช้งาน 4 ชั่วโมงต่อวัน 365 วัน การใช้พลังงานที่แท้จริง

ขึ้นอยู่กับว่ามีการใช้โทรทัศน์อย่างไร

\*\* เมื่อปิดทีวีด้วยรีโมทคอนโทรล และไม่มีฟังก์ชันใดกำลังทำงาน

## หมดอายุการใช้งาน

### การทิ้งผลิตภัณฑ์และแบตเตอรี่เก่าของคุณ

ผลิตภัณฑ์ของคุณได้รับการออกแบบ และผลิตด้วยวัสดุ และส่วนประกอบที่มีคุณภาพสูงซึ่งสามารถนำมารีไซเคิล และใช้ใหม่ได้



ผลิตภัณฑ์ที่มีสัญลักษณ์รูปถังขยะและมีกากบาทขีดทับอยู่ คือผลิตภัณฑ์ที่อยู่ภายใต้ข้อบังคับ European Directive 2012/19/EU



โปรดศึกษาระเบียบการในท้องถิ่นว่าด้วยการแยกเก็บผลิตภัณฑ์ไฟฟ้าและอิเล็กทรอนิกส์

โปรดปฏิบัติตามข้อบังคับของท้องถิ่น

และห้ามทิ้งผลิตภัณฑ์เก่าของคุณรวมกับขยะภายในบ้าน การกำจัดผลิตภัณฑ์เก่าของคุณอย่างถูกต้องจะช่วยป้องกันผลสืบเนื่องทางลบที่อาจเกิดขึ้นกับสิ่งแวดล้อม และสุขภาพของมนุษย์

ผลิตภัณฑ์ของคุณมีแบตเตอรี่ภายใต้ European Directive 2006/66/EC ซึ่งไม่สามารถทิ้งรวมกับขยะจากครัวเรือนทั่วไปได้



โปรดทราบถึงกฎในท้องถิ่นว่าด้วยการแยกเก็บแบตเตอรี่เนื่องจากการกำจัดที่ถูกต้องจะช่วยป้องกันมิให้เกิดผลกระทบต่อสิ่งแวดล้อมและสุขภาพของมนุษย์

## กำลังไฟ

ข้อมูลจำเพาะของผลิตภัณฑ์อาจเปลี่ยนแปลงได้โดยไม่ต้องแจ้งให้ทราบล่วงหน้า

สำหรับรายละเอียดข้อมูลจำเพาะเพิ่มเติมของผลิตภัณฑ์นี้ โปรดดูที่ [www.philips.com/support](http://www.philips.com/support)

### กำลังไฟ

- แหล่งจ่ายไฟหลัก : AC 220-240V +/-10%
- อุณหภูมิแวดล้อม : 5°C ถึง 35°C
- คุณสมบัติประหยัดพลังงาน : โหมด Eco, ปิดเสียงภาพ (สำหรับวิทยุ), ตั้งเวลาปิดอัตโนมัติ, เมนูการตั้งค่า Eco

สำหรับข้อมูลการใช้พลังงาน ดูที่ **Product Fiche**

ระดับกำลังไฟที่แจ้งไว้บนแผ่นป้ายประเภทผลิตภัณฑ์คือระดับก

ารใช้พลังงานสำหรับผลิตภัณฑ์นี้ในกรณีใช้งานปกติ (IEC 62087 Ed.2) ระดับกำลังไฟสูงสุดที่แจ้งไว้ในวงเล็บใช้สำหรับความปลอดภัยทางไฟฟ้า (IEC 60065 Ed. 7.2)

27.3

## ระบบปฏิบัติการ

ระบบปฏิบัติการ Android:

Android Lollipop 5.1

27.4

## การรับสัญญาณ

- อินพุตสายอากาศ: โคแอกเชียล 75 โอห์ม (IEC75)
- คลื่นที่รับสัญญาณได้ : Hyperband, S-Channel, UHF, VHF
- DVB : DVB-T2, DVB-C (เคเบิล) QAM
- การเล่นเกมวิดีโอแบบอะนาล็อก : SECAM, PAL
- การเล่นเกมวิดีโอแบบดิจิทัล : MPEG2 SD/HD (ISO/IEC 13818-2), MPEG4 SD/HD (ISO/IEC 14496-10)
- การเล่นเกมระบบเสียงดิจิทัล (ISO/IEC 13818-3)

27.5

## ประเภทการแสดงผล

ขนาดจอวัดตามเส้นทแยงมุม

- 32PFx6500 : 80 ซม. / 32 นิ้ว
- 40PFx65x0 : 102 ซม. / 40 นิ้ว
- 50PFx65x0 : 126 ซม. / 50 นิ้ว
- 55PFx65x0 : 139 ซม. / 55 นิ้ว
- 65PFx6520 : 164 ซม. / 65 นิ้ว

ความละเอียดของจอ

- 1920 x 1080p

27.6

## ความละเอียดอินพุตของจอแสดงผล

รูปแบบวิดีโอ

ความละเอียด — อัตรารีเฟรช

- 480i - 60 Hz
- 480p - 60 Hz
- 576i - 50 Hz
- 576p - 50 Hz
- 720p - 50 Hz, 60 Hz
- 1080i - 50 Hz, 60 Hz
- 1080p - 24 Hz, 25 Hz, 30 Hz

รูปแบบคอมพิวเตอร์

ความละเอียด (ระหว่างกลุ่มอื่น)

- 640 x 480p - 60 Hz
- 800 x 600p - 60 Hz

- 1024 x 768p - 60 Hz
- 1280 x 768p - 60 Hz
- 1360 x 768p - 60 Hz
- 1280 x 1024p - 60 Hz
- 1600 x 1200p - 60 Hz
- 1920 x 1080p - 60 Hz

27.7

## ขนาดและน้ำหนัก

32PFx6500

- ไม่รวมขาตั้งทีวี:

กว้าง 726.5 มม. - สูง 425.4 มม. - ลึก 76.8 มม. - น้ำหนัก ±5.3 กก.

- รวมขาตั้งทีวี:

กว้าง 726.5 มม. - สูง 487.7 มม. - ลึก 198 มม. - น้ำหนัก ±6.82 กก.

40PFx6510,

40PFx6540, 40PFx6550, 40PFx6560, 40PFx6580

- ไม่รวมขาตั้งทีวี:

กว้าง 918 มม. - สูง 531.5 มม. - ลึก 63.6 มม. - น้ำหนัก ± 8.81 กก.

- รวมขาตั้งทีวี:

กว้าง 918 มม. - สูง 594 มม. - ลึก 221.5 มม. - น้ำหนัก ± 11.51 กก.

50PFx6510,

50PFx6540, 50PFx6550, 50PFx6560, 50PFx6580

- ไม่รวมขาตั้งทีวี:

กว้าง 1123.6 มม. - สูง 646.7 มม. - ลึก 77 มม. - น้ำหนัก ± 13.3 กก.

- รวมขาตั้งทีวี:

กว้าง 1123.6 มม. - สูง 709 มม. - ลึก 263.6 มม. - น้ำหนัก ± 17.2 กก.

55PFx6510,

55PFx6540, 55PFx6550, 55PFx6560, 55PFx6580

- ไม่รวมขาตั้งทีวี:

กว้าง 1239.2 มม. - สูง 726 มม. - ลึก 79.2 มม. - น้ำหนัก ± 15.1 กก.

- รวมขาตั้งทีวี:

กว้าง 1239.2 มม. - สูง 773.6 มม. - ลึก 279 มม. - น้ำหนัก ±18.5 กก.

65PFx6520

- ไม่รวมขาตั้งทีวี:

กว้าง 1457.8 มม. - สูง 835.7 มม. - ลึก 55.3 มม. - น้ำหนัก ± 32.5 กก.

- รวมขาตั้งทีวี:

กว้าง 1503.7 มม. - สูง 898.2 มม. - ลึก 293 มม. - น้ำหนัก ± 31.5 กก.

## การเชื่อมต่อ

### ด้านข้างของทีวี

- HDMI 3 in - ARC
- HDMI 4 in - MHL, ARC
- USB 2 - USB 3.0 (นำเงิน)
- USB 3 - USB 2.0
- 1x ช่อง Common Interface: CI+/CAM
- หูฟัง - Stereo mini-jack 3.5 มม.

### ด้านหลังของทีวี

- Audio In (DVI เป็น HDMI) - Stereo mini-jack 3.5 มม.
- SCART: Audio L/R, CVBS in, RGB
- YPbPr : Y Pb Pr, Audio L/R

### ด้านล่างของทีวี

- HDMI 1 in - ARC
- HDMI 2 in - ARC
- USB 1 - USB 2.0
- เสียงออก - ออปติคัล Toslink
- LAN เครือข่าย - RJ45
- เส้าอากาศ (75Ω)

## เสียง

- 3D wOOx
- สเตอริโอ HD
- พลังขับเสียง (RMS) : 20W
- Dolby® Digital Plus
- DTS Premium Sound™

## มัลติมีเดีย

### การเชื่อมต่อ

- USB 2.0
- Ethernet LAN RJ-45
- Wi-Fi 802.11a/b/g/n/ac (ในตัว)
- BT2.1 ที่มี EDR & BT4.0 ที่มี BLE

### ระบบไฟล์ USB ที่รองรับ

- FAT 16, FAT 32, NTFS

### รูปแบบการเล่น

- รูปแบบ : 3GP, AVCHD, AVI, MPEG-PS, MPEG-TS, MPEG-4, Matroska (MKV), Quicktime (MOV, M4V, M4A), Windows Media (ASF/WMV/WMA)
- การเข้ารหัสวิดีโอ : MPEG-1, MPEG-2, MPEG-4 Part 2, MPEG-4 Part 10 AVC (H264), H.265 (HEVC), VC-1, WMV9
- การเข้ารหัสออดิโอ : AAC, HE-AAC (v1/v2), AMR-NB, Dolby Digital, Dolby Digital Plus, DTS Premium Sound™, MPEG-1/2/2.5 Layer I/II/III (includes MP3), WMA (v2 to v9.2), WMA Pro (v9/v10)
- คำบรรยาย :
- รูปแบบ : SAMI, SubRip (SRT), SubViewer (SUB), MicroDVD (TXT), mplayer2 (TXT), TmPlayer (TXT)
- การเข้ารหัสอักขระ : UTF-8, ยุโรปกลางและยุโรปตะวันออก

(Windows-1250), ซีริลลิก (Windows-1251), กรีก (Windows-1253), ตุรกี (Windows-1254), ยุโรปตะวันตก (Windows-1252)

- การเข้ารหัสภาพ : JPEG, JPS, MPO

### ข้อจำกัด :

- อัตราบิตรวมที่รองรับสูงสุดสำหรับไฟล์สื่อ 30Mbps
- อัตราบิตวิดีโอที่รองรับสูงสุดสำหรับไฟล์สื่อ 20Mbps
- รองรับ MPEG-4 AVC (H.264) ถึง High Profile @ L5.1
- รองรับ H.265 (HEVC) ถึง Main / Main 10 Profile ถึง Level 5.1
- รองรับ VC-1 มากถึง Advanced Profile @ L3

### ใบรับรอง WiFi

ทีวีเครื่องนี้รองรับอุปกรณ์ที่มีการรับรอง Miracast

### ซอฟต์แวร์ Media Server ที่รองรับ (DMS)

- คุณสามารถใช้ซอฟต์แวร์ Media Server ที่มีการรับรอง DLNA V1.5 (DMS class) ได้
- คุณสามารถใช้แอปพลิเคชัน Philips TV Remote (iOS และ Android) บนอุปกรณ์เคลื่อนที่ที่ได้

ประสิทธิภาพอาจแปรผันไปตามคุณสมบัติของอุปกรณ์เมื่อถือและซอฟต์แวร์ที่ใช้

### ข้อกำหนด ESD

อุปกรณ์นี้มีคุณสมบัติตรงตามเกณฑ์ประสิทธิภาพ B ของ ESD ในกรณีที่อุปกรณ์ไม่สามารถเรียกคืนโหมดการแบ่งปันไฟล์ได้เนื่องจากการถ่ายเทประจุไฟฟ้า ผู้ใช้จะต้องดำเนินการอย่างใดอย่างหนึ่ง

# วิธีใช้และความช่วยเหลือ

28.1

## ลงทะเบียนทีวี

ลงทะเบียนเพื่อรับสิทธิประโยชน์ต่างๆ รวมทั้งข้อมูลสนับสนุนผลิตภัณฑ์ (และดาวน์โหลดข้อมูล) สิทธิในการดูข้อมูลผลิตภัณฑ์ใหม่ ข้อเสนอและส่วนลดพิเศษ การจับรางวัล และโอกาสเข้าร่วมการสำรวจความคิดเห็นเกี่ยวกับผลิตภัณฑ์ใหม่



ไปที่ [www.philips.com/welcome](http://www.philips.com/welcome)

28.2

## การใช้วิธีใช้

ทีวีนี้มีวิธีใช้บนหน้าจอ 

### เปิด วิธีใช้

กดปุ่ม  (สีฟ้า) เพื่อเปิดวิธีใช้ทันที วิธีใช้จะเปิดบทที่เกี่ยวข้องกับสิ่งที่คุณกำลังทำอยู่ หรือสิ่งที่เลือกบนทีวี ในการค้นหาหัวข้อเรียงตามลำดับอักษร ให้กดปุ่มสี  คำหลัก

ในการอ่านวิธีใช้ในรูปแบบหนังสือ ให้เลือก **หนังสือ**

คุณยังสามารถเปิด  **วิธีใช้** ในเมนูหน้าหลักหรือเมนูทีวีได้ด้วย

ก่อนจะทำตามคำแนะนำในวิธีใช้ ให้ปิดวิธีใช้

ในการปิด วิธีใช้ ให้กดปุ่มสี  **ปิด**

สำหรับบางกิจกรรม เช่น ข้อความ (เทเลเท็กซ์) ปุ่มสีต่างๆ จะมีฟังก์ชันเฉพาะและไม่สามารถเปิดวิธีใช้ได้

### วิธีใช้ที่รับบนแท็บเล็ต สมาร์ทโฟน หรือคอมพิวเตอร์

ในการจัดลำดับเพิ่มเติมของคำแนะนำให้ง่ายขึ้น คุณสามารถดาวน์โหลดวิธีใช้ทีวีในรูปแบบ PDF เพื่ออ่านบนสมาร์ตโฟน แท็บเล็ต หรือคอมพิวเตอร์ของคุณได้ หรือคุณสามารถพิมพ์หน้าวิธีใช้ที่เกี่ยวข้องได้จากคอมพิวเตอร์ของคุณ

ในการดาวน์โหลดวิธีใช้ (คู่มือผู้ใช้)

ให้ไปที่ [www.philips.com/support](http://www.philips.com/support)

MTK\_v52\_20170329

28.3

## การแก้ปัญหา

## การเปิดและรีโมทคอนโทรล

### ทีวีไม่เปิดเครื่อง

- ถอดปลั๊กสายพาวเวอร์จากตัวรับ รอหนึ่งนาทีแล้วเสียบปลั๊กอีกครั้ง
- ตรวจสอบว่าสายพาวเวอร์เสียบแน่นหนาดีแล้ว

### เสียงเอี้ยดเมื่อเปิดเครื่องหรือปิดเครื่อง

เมื่อคุณเปิด ปิด หรือปรับทีวีเป็นสแตนด์บาย คุณจะได้ยินเสียงเอี้ยดจากโครงเครื่องทีวี เสียงเอี้ยดนั้นมาจากการหดและขยายตัวตามปกติของทีวี เมื่อเย็นตัวหรืออุ่นเครื่อง ซึ่งไม่มีผลต่อประสิทธิภาพการทำงาน

### ทีวีไม่ตอบสนองกับรีโมทคอนโทรล

ทีวีจะใช้เวลาลักครู่ในการเริ่มทำงาน ในระหว่างนี้ ทีวีจะไม่ตอบสนองรีโมทคอนโทรลหรือการควบคุมทีวี ซึ่งถือเป็นเรื่องปกติ ซึ่งถือเป็นเรื่องปกติ คุณสามารถตรวจสอบได้ว่ารีโมทคอนโทรลทำงานหรือไม่ โดยใช้กล้องโทรศัพท์มือถือ ใช้โหมดกล้องของโทรศัพท์ และชี้รีโมทคอนโทรลไปที่เลนส์กล้อง หากคุณกดปุ่มบนรีโมทคอนโทรล และคุณสังเกตเห็น LED อินฟราเรดสั้นๆ ใหว่ผ่านกล้อง แสดงว่ารีโมทคอนโทรลทำงานอยู่ ให้ตรวจสอบทีวี หาก你不สังเกตเห็นการสั้นๆ ใหว่ รีโมทคอนโทรลอาจชำรุด หรือแบตเตอรี่อ่อน วิธีการตรวจสอบรีโมทคอนโทรลนี้ไม่สามารถใช้กับรีโมทคอนโทรลที่จับคู่กับทีวีแบบไร้สายได้

### ทีวีจะกลับไปสแตนด์บายหลังจากแสดงหน้าจอเริ่มต้น Philips แล้ว

เมื่อทีวีสแตนด์บาย หน้าจอเริ่มต้น Philips จะปรากฏ จากนั้นทีวีจะกลับไปอยู่ในโหมดสแตนด์บาย ซึ่งถือเป็นเรื่องปกติ เมื่อทีวีไม่ได้เชื่อมต่อกับแหล่งจ่ายไฟ และเชื่อมต่อใหม่ หน้าจอเริ่มต้นจะปรากฏเมื่อเริ่มต้นครั้งต่อไป ในการเปิดทีวีจากสแตนด์บาย ให้กด  บนรีโมทคอนโทรลหรือบนทีวี

### ไฟสแตนด์บายกะพริบไม่หยุด

ถอดปลั๊กสายพาวเวอร์จากตัวรับ รอ 5 นาทีก่อนจะเสียบสายพาวเวอร์อีกครั้ง หากการกะพริบเกิดขึ้นอีก ให้ติดต่อฝ่ายบริการลูกค้าทีวีของ Philips

## ช่อง

### ไม่พบช่องดิจิตอลระหว่างการติดตั้ง

ดูข้อมูลทางเทคนิคเพื่อตรวจสอบว่าทีวีของคุณรองรับ DVB-T หรือ DVB-C ในประเทศของคุณ ตรวจสอบว่าสายทั้งหมดเชื่อมต่ออย่างถูกต้อง และเลือกเครือข่ายที่ถูกต้องแล้ว

### ช่องที่ติดตั้งไว้ก่อนหน้าจะไม่อยู่ในรายการช่อง

ตรวจสอบว่าเลือกรายการช่องที่ถูกต้องแล้ว

## ภาพ

### ไม่มีภาพ / ภาพผิดเพี้ยน

- ตรวจสอบว่าเชื่อมต่อเสาอากาศกับทีวีอย่างถูกต้อง
- ตรวจสอบว่าเลือกอุปกรณ์ที่ถูกต้องเป็นแหล่งการแสดงผล
- ตรวจสอบว่าอุปกรณ์ภายนอกหรือแหล่งการแสดงผลเชื่อมต่ออย่างถูกต้อง

### มีเสียงแต่ไม่มีภาพ

- ตรวจสอบว่าตั้งค่าการตั้งค่าภาพอย่างถูกต้อง

### การรับสัญญาณเสาอากาศไม่ดี

- ตรวจสอบว่าเชื่อมต่อเสาอากาศกับทีวีอย่างถูกต้อง
- ลำโพง อุปกรณ์เสียงที่ไม่ได้ติดตั้งบนพื้น ฝืนนอน ตีสูง และวัตถุขนาดใหญ่อื่นๆ อาจมีผลต่อคุณภาพของการรับสัญญาณ หากเป็นไปได้ ให้ลองปรับปรุงคุณภาพของการรับสัญญาณโดยการเปลี่ยนทิศทางของเสาอากาศ หรือขยับอุปกรณ์ออกจากทีวี
- หากการรับสัญญาณไม่ดีบนช่องเดียวกันเท่านั้น ให้ค้นหาคลื่นช่องนั้น

### ภาพจากอุปกรณ์ไม่ดี

- ตรวจสอบว่าเชื่อมต่ออุปกรณ์อย่างถูกต้อง
- ตรวจสอบว่าตั้งค่าการตั้งค่าภาพอย่างถูกต้อง

### การตั้งค่าภาพจะเปลี่ยนหลังจากผ่านไปสักครู่

ตรวจสอบว่าตั้งค่า ตำแหน่ง เป็น บ้าน แล้ว คุณสามารถเปลี่ยนและบันทึกการตั้งค่าในโหมดนี้ได้

### แบนเนอร์โฆษณาปรากฏขึ้น

ตรวจสอบว่าตั้งค่า ตำแหน่ง เป็น บ้าน แล้ว

### ภาพไม่เต็มหน้าจอ

เปลี่ยนเป็นรูปแบบภาพอื่น

### รูปแบบภาพเปลี่ยนตลอด เมื่อเปลี่ยนช่อง

เลือกรูปแบบภาพ 'ไม่' อัตโนมัติ

### ตำแหน่งภาพไม่ถูกต้อง

สัญญาณภาพจากบางอุปกรณ์อาจไม่เต็มหน้าจอ ให้ตรวจสอบเอาต์พุตสัญญาณของอุปกรณ์ที่เชื่อมต่อ

### ภาพจากคอมพิวเตอร์ไม่เสถียร

ตรวจสอบว่า PC ของคุณใช้ความละเอียดและอัตรารีเฟรชที่รองรับ

## เสียง

### ไม่มีเสียงหรือคุณภาพเสียงไม่ดี

หากไม่พบสัญญาณเสียง ที่เราจะปิดเอาต์พุตเสียงโดยอัตโนมัติ ซึ่งไม่ใช่การทำงานผิดปกติ

- ตรวจสอบว่าตั้งค่าการตั้งค่าเสียงอย่างถูกต้อง
- ตรวจสอบว่าเชื่อมต่อสายทั้งหมดอย่างถูกต้อง
- ตรวจสอบว่าไม่ได้ปิดเสียง หรือตั้งค่าระดับเสียงเป็นศูนย์
- ตรวจสอบว่าเอาต์พุตเสียงที่ทีวีเชื่อมต่อกับอินพุตเสียงบนระบบโฮมเธียเตอร์

เสียงควรดังออกจากลำโพง HTS

- บางอุปกรณ์อาจต้องการให้คุณเปิดใช้เอาต์พุตเสียง HDMI ด้วยตนเอง หากเปิดใช้เสียง HDMI อยู่แล้ว แต่คุณยังไม่ได้ยินเสียง

ให้ลองเปลี่ยนรูปแบบเสียงดิจิทัลของอุปกรณ์เป็น PCM (Pulse Code Modulation)

ให้ดูคำแนะนำจากเอกสารที่มาพร้อมกับอุปกรณ์ของคุณ

## HDMI และ USB

### HDMI

- โปรดทราบว่า การรองรับ HDCP (High-bandwidth Digital Content Protection) อาจดีเลย์เวลาที่ทีวีใช้เพื่อแสดงเนื้อหาจากอุปกรณ์ HDMI
- หากทีวีไม่แยกแยะอุปกรณ์ HDMI และไม่แสดงภาพ ให้สลับแหล่งสัญญาณจากอุปกรณ์หนึ่ง ไปอีกอุปกรณ์ และสลับกลับอีกครั้งหนึ่ง
- หากเสียงมีการหยุดชะงักเป็นระยะๆ ให้ตรวจสอบว่าการตั้งค่าเอาต์พุตจากอุปกรณ์ HDMI ถูกต้อง
- หากคุณใช้อะแดปเตอร์ HDMI-to-DVI หรือสาย HDMI-to-DVI ให้ตรวจสอบว่าสายสัญญาณเสียงเพิ่มเติมเชื่อมต่อกับ AUDIO IN (mini-jack เท่านั้น) หากมี

### HDMI EasyLink ไม่ทำงาน

- ตรวจสอบว่าอุปกรณ์ HDMI ของคุณใช้ร่วมกับ HDMI-CEC ได้ คุณสมบัติ EasyLink ทำงานร่วมกับอุปกรณ์ที่ใช้ร่วมกับ HDMI-CEC ได้เท่านั้น

### ไอคอนเสียงไม่แสดง

- เมื่ออุปกรณ์เสียง HDMI-CEC เชื่อมต่อแล้ว และคุณใช้รีโมทคอนโทรลของทีวีในการปรับระดับเสียงจากอุปกรณ์ ลักษณะเช่นนี้ถือเป็นเรื่องปกติ

### ภาพ วิดีโอ และเพลงจากอุปกรณ์ USB ไม่แสดง

- ตรวจสอบว่าตั้งค่าอุปกรณ์เก็บข้อมูลแบบ USB เป็นใช้ร่วมกับกลุ่มอุปกรณ์เก็บข้อมูลได้ตามที่อธิบายในเอกสารของอุปกรณ์เก็บข้อมูล
- ตรวจสอบว่าอุปกรณ์เก็บข้อมูลแบบ USB ใช้ร่วมกับทีวีได้
- ตรวจสอบว่าทีวีรองรับรูปแบบไฟล์เสียงและภาพ

### การเล่นไฟล์ USB กระตุก

- ประสิทธิภาพการถ่ายโอนของอุปกรณ์เก็บข้อมูลแบบ USB อาจจำกัดอัตราการถ่ายโอนข้อมูลไปยังทีวี ซึ่งทำให้การเล่นไม่เต็ม

## Wi-Fi, อินเทอร์เน็ต และ Bluetooth

### ไม่พบเครือข่าย Wi-Fi หรือผิดเพี้ยน

- เตาอบไมโครเวฟ โทรศัพท์ DECT หรืออุปกรณ์ Wi-Fi 802.11b/g/n

ในบริเวณใกล้เคียงของคุณอาจรบกวนเครือข่ายไร้สาย

- ตรวจสอบว่าไฟร์วอลล์ในเครือข่ายของคุณยอมให้เข้าใช้งานการเชื่อมต่อไร้สายของทีวีหรือไม่
- หากเครือข่ายไร้สายยังไม่ทำงานอย่างถูกต้องในบ้านของคุณ ให้ลองติดตั้งเครือข่ายแบบใช้สาย

### อินเทอร์เน็ตไม่ทำงาน

- หากการเชื่อมต่อกับเราเตอร์เป็นปกติ ให้ตรวจสอบการเชื่อมต่อเราเตอร์กับอินเทอร์เน็ต

### ความเร็วในการเชื่อมต่อ PC กับอินเทอร์เน็ตต่ำ

- ดูข้อมูลเกี่ยวกับช่วงสัญญาณ อัตราถ่ายโอนและปัจจัยอื่นๆ เกี่ยวกับคุณภาพสัญญาณ ในคู่มือผู้ใช้ของเราเตอร์ไร้สาย
- ใช้การเชื่อมต่ออินเทอร์เน็ตความเร็วสูง (บรอดแบนด์) สำหรับเราเตอร์ของคุณ

### DHCP

- หากการเชื่อมต่อล้มเหลว คุณสามารถตรวจสอบการตั้งค่า DHCP (Dynamic Host Configuration Protocol) ของเราเตอร์ โดยที่ควรเปิด DHCP อยู่

### การเชื่อมต่อ Bluetooth ขาดหาย

- วางลำโพงไว้ในระยะ 5 เมตรจากทีวี
- สถานที่จัดวางมีกิจกรรมไร้สายเกิดขึ้นจำนวนมาก ทั้งนี้พาร์ทเมนต์ที่มีเราเตอร์ไร้สายจำนวนมากอาจขัดขวางการเชื่อมต่อไร้สายให้คุณวางเราเตอร์และลำโพงไร้สายไว้ใกล้กับทีวีให้มากที่สุด

### การซิงโครไนซ์เสียงและวิดีโอแบบ Bluetooth

- ก่อนคุณจะใช้ลำโพง Bluetooth ไร้สาย ให้หาข้อมูลเกี่ยวกับคุณภาพของการซิงโครไนซ์เสียงกับวิดีโอที่เรียกกันทั่วไปว่า 'ลิปซิงค์' อุปกรณ์ Bluetooth บางตัวอาจทำงานไม่ถูกต้องขอคำแนะนำจากตัวแทนจำหน่ายของคุณ

ในแถวแอปพลิเคชันของเมนูหน้าหลักได้อีกด้วย เปิดแอปพลิเคชันนี้เพื่อหาหมายเลขโทรศัพท์ติดต่อเรา

### หมายเลขรุ่นทีวีและหมายเลขผลิตภัณฑ์

คุณอาจได้รับการขอให้ระบุหมายเลขรุ่นทีวีและหมายเลขผลิตภัณฑ์ ดูหมายเลขเหล่านี้ได้บนฉลากของผลิตภัณฑ์หรือบนป้ายพิมพ์ด้านหลังหรือข้างใต้ทีวี





### ⚠ คำเตือน

อย่าพยายามซ่อมแซมทีวีด้วยตัวเอง เนื่องจากอาจทำให้เกิดการบาดเจ็บรุนแรง ทำให้ทีวีเสียหายจนซ่อมแซมไม่ได้ หรือทำให้การรับประกันของคุณเป็นโมฆะ

## ภาษาเมนูไม่ถูกต้อง

### ภาษาเมนูไม่ถูกต้อง

เปลี่ยนภาษากลับเป็นภาษาของคุณ

- 1 - กด  (ปุ่มกลมด้านบนปุ่ม OK)
- 2 - เลือกไอคอน  (การตั้งค่า) แล้วกด OK
- 3 - กด  (ลง) 5 ครั้ง
- 4 - กด  (ขวา) 3 ครั้ง เลือกภาษาของคุณ และกด OK
- 5 - กด  (BACK) เพื่อปิดเมนู

## 28.4 วิธีใช้ออนไลน์

ในการแก้ปัญหาเกี่ยวกับทีวี Philips คุณสามารถปรึกษาฝ่ายสนับสนุนออนไลน์ของเราได้ โดยเลือกภาษาของคุณและป้อนหมายเลขรุ่นผลิตภัณฑ์

ไปที่ [www.philips.com/support](http://www.philips.com/support)

บนเว็บไซต์สนับสนุน

คุณสามารถค้นหาหมายเลขโทรศัพท์ของประเทศของคุณได้ เพื่อติดต่อกับเราและสามารถอ่านคำตอบสำหรับคำถามที่พบบ่อย (FAQ) ในบางประเทศ คุณสามารถสนทนากับพนักงานของเราและสอบถามคำถามได้โดยตรงหรือส่งคำถามผ่านทางอีเมล คุณสามารถดาวน์โหลดซอฟต์แวร์ทีวีใหม่หรือคู่มือเพื่ออ่านบนคอมพิวเตอร์ของคุณ

## 28.5 การสนับสนุนและซ่อมแซม

สำหรับการสนับสนุนและซ่อมแซม ให้ติดต่อสายด่วนฝ่ายดูแลลูกค้าในประเทศของคุณ วิศวกรซ่อมบำรุงจะดูแลการซ่อมแซม หากจำเป็น

ค้นหาหมายเลขโทรศัพท์ได้ในเอกสารที่มาพร้อมกับทีวี หรือดูเว็บไซต์ของเรา

[www.philips.com/support](http://www.philips.com/support)

และเลือกประเทศของคุณหากจำเป็น

### 📌 แอปพลิเคชันฝ่ายสนับสนุน

คุณยังสามารถค้นหาแอปพลิเคชันฝ่ายสนับสนุน



# ความปลอดภัยและการดูแลรักษา

29.1

## ปลอดภัย

### ข้อสำคัญ

อ่านและทำความเข้าใจคำแนะนำด้านความปลอดภัยทั้งหมดก่อนใช้ทีวี

หากเกิดความเสียหายอันเนื่องมาจากการไม่ปฏิบัติตามคำแนะนำ จะไม่ถือรวมในการรับประกัน

### ความเสี่ยงของการเกิดไฟฟ้าช็อตหรือเพลิงไหม้

- ห้ามไม่ให้ทีวีเปียกฝนหรือน้ำ ห้ามวางภาชนะที่มีของเหลว เช่น แจกัน ใกล้กับทีวี

หากของเหลวหกหรือรั่วน้ำเข้าทีวี ให้ถอดสายทีวีออกจากเต้าเสียบไฟทันที

ติดต่อฝ่ายบริการลูกค้าทีวีของ Philips เพื่อตรวจสอบทีวีก่อนเริ่มใช้

- ห้ามไม่ให้ทีวี ทีวีมัลติคอนโทรล หรือแบตเตอรี่สัมผัสกับความชื้นสูง ห้ามวางใกล้เปลวเทียน เปลวไฟ รวมถึงแสงอาทิตย์โดยตรง

- ห้ามใส่วัตถุใดๆ

ลงในช่องระบายความร้อนหรือช่องที่เปิดได้อื่นๆ ใน TV

- ห้ามวางวัตถุที่มีน้ำหนักมากทับบนสายไฟ

- ระวังอย่าให้มีแรงดึงที่ปลั๊กไฟ ปลั๊กไฟที่เสียบไม่แน่นอาจทำให้เกิดประกายไฟหรือไฟลัดไหม้ได้

ระวังไม่ให้สายดึงมากเกินไปเมื่อคุณหมุนจอทีวี

- ในการถอดสายทีวีออกจากแหล่งจ่ายไฟหลัก

จะต้องถอดปลั๊กไฟของทีวีออก โดยในการถอดสาย

ควรดึงที่ตัวปลั๊กไฟเสมอ ห้ามดึงที่สายโดยตรงขาด

ตรวจสอบให้แน่ใจว่าคุณสามารถเข้าถึงปลั๊กไฟ สายไฟ

และเต้ารับได้ตลอดเวลา

### ความเสี่ยงของการบาดเจ็บหรือความเสียหายที่มีต่อทีวี

- เมื่อต้องการยกและเคลื่อนย้ายทีวีที่มีน้ำหนักเกิน 25

กิโลกรัมหรือ 55 ปอนด์ ต้องมีผู้ยกสองคน

- หากคุณติดตั้งทีวีบนแท่นวางทีวี

ให้ใช้เฉพาะขาตั้งที่ให้มาเท่านั้น ยึดขาตั้งเข้ากับทีวีให้แน่น

วางทีวีบนพื้นราบและได้ระดับสม่ำเสมอที่สามารถรองรับน้ำหนักทีวีและแท่นวางได้

- เมื่อติดตั้งบนผนัง

ให้มั่นใจว่าตัวยึดติดตั้งสามารถรับน้ำหนักของชุดทีวีได้ TP

Vision ไม่รับผิดชอบต่อการติดตั้งบนผนังที่ไม่เหมาะสมซึ่งทำให้เกิดอุบัติเหตุ การบาดเจ็บ หรือความเสียหาย

- ส่วนประกอบของผลิตภัณฑ์ทำจากแก้ว โยกทีวีด้วยความระมัดระวัง

ะวังเพื่อหลีกเลี่ยงการได้รับบาดเจ็บหรือความเสียหาย

### ความเสี่ยงต่อความเสียหายที่มีต่อทีวี!

ก่อนที่คุณจะเชื่อมต่อทีวีกับเต้าเสียบไฟ ตรวจสอบให้แน่ใจว่าแรงดันไฟฟ้าตรงกับค่าที่พิมพ์บนด้านหลังของทีวี

อย่าเสียบปลั๊กทีวีหากค่าแรงดันไฟฟ้าแตกต่างกัน

### ความเสี่ยงต่อการบาดเจ็บของเด็ก

ปฏิบัติตามข้อควรระวังเพื่อป้องกันไม่ให้ TV

ล้มลงและทำให้เด็กๆ ได้รับบาดเจ็บ

- ห้ามวาง TV บนพื้นผิวที่มีผ้าคลุมหรือวัสดุอื่นๆ ที่สามารถดึงออกได้

- ตรวจสอบให้แน่ใจว่าไม่มีชิ้นส่วนของทีวี ยื่นออกมาจากขอบมุม

- ห้ามวางทีวีบนเฟอร์นิเจอร์ที่มีความสูงมาก เช่น ชั้นหนังสือ

โดยไม่มีที่ยึดทั้งเฟอร์นิเจอร์และทีวี

เข้ากับผนังหรือส่วนรองรับที่เหมาะสม

- อธิบายให้เด็กๆ เข้าใจเกี่ยวกับอันตรายที่เกิดขึ้นเมื่อปีนขึ้นไปบนเฟอร์นิเจอร์เพื่อเอื้อมไปถึงทีวี

### อันตรายของการกรีนกินแบตเตอรี่!

รีโมทคอนโทรลอาจบรรจุแบตเตอรี่แบบเหรียญซึ่งเด็กเล็กสามารถกลืนได้โดยง่าย โปรดเก็บแบตเตอรี่ให้พ้นจากมือเด็กตลอดเวลา

### ความเสี่ยงด้านความร้อนสูงเกินไป

ห้ามติดตั้งทีวีในพื้นที่ที่จำกัด

ควรให้มีพื้นที่เหลือรอบตัวเครื่องอย่างน้อย 10 ซม. หรือ 4

นิ้วรอบๆ ทีวีเพื่อระบายอากาศ

ตรวจสอบให้แน่ใจว่าผ้าม่านหรือวัตถุอื่นๆ

ไม่บังช่องระบายอากาศของทีวี

### พายุฝนฟ้าคะนอง

ถอดสายทีวีออกจากเต้าเสียบไฟและเสاءอากาศก่อนที่จะมีพายุฝนฟ้าคะนอง

ขณะเกิดพายุฝนฟ้าคะนอง อย่าสัมผัสส่วนหนึ่งส่วนใดของทีวี

สายไฟ หรือสายของเสاءอากาศ

### ความเสี่ยงต่ออันตรายต่อการได้ยิน

หลีกเลี่ยงการใช้หูฟังหรือเฮดโฟนในระดับเสียงที่สูงหรือฟังต่อเนื่องนานๆ

### อุณหภูมิ

หากมีการขนย้ายทีวีในอุณหภูมิที่ต่ำกว่า 5°C หรือ 41°F

ให้ยกทีวีออกจากบรรจุภัณฑ์

และรอจนกว่าอุณหภูมิของทีวีจะเท่ากับอุณหภูมิห้อง

ก่อนที่จะเชื่อมต่อทีวีเข้ากับเต้าเสียบ

---

## ความชื้น

อาจมีหยดน้ำเล็กน้อยภายในกระจกด้านหน้าของทีวี (บางรุ่น) ซึ่งเกิดขึ้นไม่บ่อยนักขึ้นอยู่กับอุณหภูมิและความชื้น เพื่อเป็นการป้องกันไม่ให้เกิดหยดน้ำให้วางทีวีห่างจากการโดนแสงแดดโดยตรง ความร้อน หรือความชื้นสูง หากมีหยดน้ำ หยดน้ำนั้นจะหายไปเองเมื่อเปิดทีวีสองสามชั่วโมง ความชื้นซึ่งทำให้เกิดหยดน้ำจะไม่เป็นอันตรายต่อทีวีหรือทำให้ทีวีทำงานผิดปกติ

---

29.2

## การดูแลรักษาจอภาพ

- ห้ามสัมผัส ดัน ถู หรือกระแทกที่หน้าจอด้วยวัตถุใดๆ ก็ตาม
  - ถอดปลั๊กออกจากทีวีก่อนทำความสะอาด
  - ทำความสะอาดทีวีและกรอบด้วยผ้านุ่มหมาดๆ หลีกเลี่ยงการสัมผัส Ambilight LED ที่ด้านหลังของทีวี ห้ามใช้สาร เช่น แอลกอฮอล์ สารเคมี หรือน้ำยาทำความสะอาดภายในบ้านทำความสะอาดทีวี
  - ในการหลีกเลี่ยงการเปลี่ยนรูปร่างหรือสีซีดจาง ให้เช็ดหยดน้ำบนเครื่องออกโดยเร็วที่สุด
  - หลีกเลี่ยงไม่ให้มีภาพนิ่ง
- ภาพนิ่งคือภาพที่หยุดนิ่งบนหน้าจอเป็นระยะเวลาานาน ภาพนิ่งบนจอประกอบด้วยเมนูบนหน้าจอ, แถบสีดำ, การแสดงเวลา ฯลฯ หากคุณต้องใช้ภาพนิ่ง ให้ลดความเข้มและความสว่างของหน้าจอ เพื่อให้ได้ภาพที่คมชัด

# เงื่อนไขการใช้

## เงื่อนไขการใช้ -ทีวี

2015 © TP Vision Europe B.V. สงวนลิขสิทธิ์

ผลิตภัณฑ์นี้จัดจำหน่ายโดย TP Vision Europe B.V. หรือหนึ่งในบริษัทในเครือ ซึ่งจะเรียกว่า TP Vision ซึ่งเป็นผู้ผลิตผลิตภัณฑ์นี้ TP Vision เป็นผู้รับรองทีวีที่มาพร้อมกับคู่มือฉบับนี้ Philips และ Philips Shield Emblem เป็นเครื่องหมายการค้าจดทะเบียนของ Koninklijke Philips N.V.

ข้อมูลจำเพาะอาจเปลี่ยนแปลงได้โดยไม่ต้องแจ้งให้ทราบล่วงหน้า เครื่องหมายการค้าเป็นทรัพย์สินของ Koninklijke Philips N.V หรือเจ้าของรายอื่น TP Vision ขอสงวนสิทธิ์ในการเปลี่ยนแปลงผลิตภัณฑ์ได้ตลอดเวลา โดยไม่มีข้อผูกพันที่จะต้องดำเนินการปรับเปลี่ยนผลิตภัณฑ์ก่อนหน้านั้นให้เหมือนกัน

เอกสารที่เป็นลายลักษณ์อักษรซึ่งอยู่ในบรรจุภัณฑ์ทีวี และคู่มือที่จัดเก็บอยู่ในหน่วยความจำของทีวี หรือคู่มือที่ดาวน์โหลดจากเว็บไซต์ของ

Philips [www.philips.com/support](http://www.philips.com/support)

ได้รับความเชื่อมั่นว่าเพียงพอสำหรับการใช้ระบบตามวัตถุประสงค์ที่กำหนด

ข้อมูลในคู่มือการใช้งานนี้ถือว่าเพียงพอสำหรับการใช้ระบบตามวัตถุประสงค์ หากผลิตภัณฑ์ หรือระบบหรือกระบวนการใดๆ ของผลิตภัณฑ์ถูกใช้นอกเหนือจากวัตถุประสงค์ที่กล่าวไว้ในที่นี่ จะต้องได้รับการยืนยันถึงความถูกต้องและความเหมาะสมในการใช้ตามวัตถุประสงค์ดังกล่าว TP Vision ขอรับประกันว่าเอกสารฉบับนี้ไม่ได้ละเมิดสิทธิบัตรใดๆ ของสหรัฐอเมริกา และจะไม่มีมีการรับประกันใดๆ นอกเหนือจากนี้ ทั้งโดยการแสดงออกอย่างชัดแจ้งหรือโดยนัย TP Vision ไม่มีส่วนรับผิดชอบต่อข้อผิดพลาดใดๆ ในเนื้อหาของเอกสารนี้ รวมทั้งปัญหาใดๆ ก็ตามที่เป็นผลของเนื้อหาในเอกสารนี้ ข้อผิดพลาดที่ร้องเรียนถึง Philips

จะได้รับการแก้ไขและตีพิมพ์ในเว็บไซต์ฝ่ายสนับสนุนของ Philips โดยเร็วที่สุด

เงื่อนไขการรับประกัน- ความเสี่ยงต่อการบาดเจ็บ ความเสียหายต่อทีวี หรือการรับประกันเป็นโมฆะ!

อย่าพยายามซ่อมแซมทีวีด้วยตัวคุณเอง ใช้ทีวีและอุปกรณ์เสริมตามที่ผู้ผลิตตั้งใจไว้เท่านั้น สัญญาณข้อควรระวังที่พิมพ์อยู่ด้านหลังของทีวีบ่งบอกถึงความเสี่ยงต่อการถูกไฟฟ้าช็อต ห้ามเปิดฝาครอบทีวีโดยเด็ดขาด และติดต่อตัวแทนฝ่ายบริการลูกค้าของ Philips ทุกครั้งสำหรับบริการหรือการซ่อมแซม ค้นหาหมายเลขโทรศัพท์ได้ในเอกสารที่มาพร้อมกับทีวี หรือ อดูเว็บไซต์ของเรา

[www.philips.com/support](http://www.philips.com/support)

และเลือกประเทศของคุณหากจำเป็น ทุกการทำงานที่ห้ามอย่างชัดเจน หรือการปรับแต่ง และกระบวนการประกอบที่ไม่ได้แนะนำ หรือได้รับอนุญาตในคู่มือนี้จะทำให้การรับประกันเป็นโมฆะ

ลักษณะของฟีกเซล

ผลิตภัณฑ์ LCD/LED นี้มีจำนวนฟีกเซลสูงในปริมาณสูง แม้ว่าประสิทธิภาพของฟีกเซลจะอยู่ที่ 99.999% หรือมากกว่า แต่จุดดำหรือจุดสว่าง (แดง, เขียว หรือฟ้า) อาจปรากฏขึ้นอย่างต่อเนื่องบนหน้าจอ นี่ถือเป็นคุณสมบัติทางโครงสร้างของจอแสดงผล (ในมาตรฐานอุตสาหกรรมทั่วไป) และไม่ใช้การทำงานที่ผิดปกติแต่อย่างใด

การปฏิบัติตามข้อบังคับ CE

ผลิตภัณฑ์นี้เป็นไปตามข้อกำหนดที่สำคัญและเงื่อนไขที่เกี่ยวข้องอื่นๆ ของ Directives 2006/95/EC (แรงดันไฟฟ้าต่ำ) 2004/108/EC (EMC) และ 2011/65/EU (ROHS)

การปฏิบัติตามมาตรฐาน EMF

TP Vision ผลิตและจำหน่ายผลิตภัณฑ์จำนวนมากที่มีผู้บริโภคเป็นกลุ่มเป้าหมาย โดยผลิตภัณฑ์ดังกล่าวสามารถปล่อยและรับคลื่นแม่เหล็กไฟฟ้าได้เช่นเดียวกับอุปกรณ์อิเล็กทรอนิกส์ทั่วไป หนึ่งในหลักการดำเนินธุรกิจที่สำคัญของ TP Vision คือการกำหนดมาตรฐานด้านสุขภาพและความปลอดภัยที่จำเป็นทั้งหมดสำหรับผลิตภัณฑ์ของเรา การปฏิบัติตามข้อกำหนดกฎหมายทั้งหมด และมาตรฐาน Electro Magnetic Field (EMF) ที่ต้องใช้ในช่วงเวลาผลิตสำหรับผลิตภัณฑ์นั้นๆ

TP Vision มุ่งมั่นในการพัฒนา ผลิต



และทำการตลาดผลิตภัณฑ์ที่ไม่ก่อให้เกิดผลทางลบต่อสุขภาพ TP Vision ยืนยันว่า

ตราบดที่ผลิตภัณฑ์ถูกใช้อย่างเหมาะสมตามวัตถุประสงค์ ผู้ใช้จะสามารถใช้ผลิตภัณฑ์ได้อย่างปลอดภัยตามข้อพิสูจน์ทางวิทยาศาสตร์ในปัจจุบัน TP Vision มีบทบาทสำคัญในการพัฒนา EMF และมาตรฐานความปลอดภัยสากล ซึ่งทำให้ TP Vision มีส่วนร่วมในการพัฒนามาตรฐานเพิ่มเติมเพื่อนำมาใช้กับผลิตภัณฑ์ได้อย่างรวดเร็ว

## เงื่อนไขการใช้ - Smart TV

คุณสามารถดูเงื่อนไขการใช้ นโยบายคุ้มครองข้อมูลส่วนบุคคล รวมถึงตั้งค่าการตั้งค่าความเป็นส่วนตัวของ Smart TV ของคุณได้

ในการเปิดหน้าเงื่อนไขการใช้ของ Smart TV...

- 1 - กด  HOME เพื่อเปิดเมนูหน้าหลัก
- 2 - เลือก  แอปพลิเคชัน เพื่อเปิด แอปพลิเคชัน
- 3 - เลือก ฝ่ายสนับสนุน

## เงื่อนไขการใช้ - คลัง App ของ Philips

ใน วิธีใช้ ให้กดปุ่มสี  คำหลัก และค้นหา เงื่อนไขการใช้, คลัง App เพื่อดูข้อมูลเพิ่มเติม

# ลิขสิทธิ์

## MHL

MHL, Mobile High-Definition Link และโลโก้ MHL เป็นเครื่องหมายการค้าหรือเครื่องหมายการค้าจดทะเบียนของ MHL, LLC



## HDMI



### HDMI®

ข้อความว่า HDMI และ HDMI High-Definition Multimedia Interface และโลโก้ HDMI เป็นเครื่องหมายการค้าหรือเครื่องหมายการค้าจดทะเบียนของ HDMI Licensing LLC ในสหรัฐอเมริกาและประเทศอื่นๆ

## Dolby Digital Plus



### Dolby®

ผลิตภายใต้ลิขสิทธิ์จาก Dolby Laboratories โดย Dolby และสัญลักษณ์ double-D เป็นเครื่องหมายการค้าของ Dolby Laboratories

## DTS Premium Sound™



### DTS Premium Sound™

สำหรับสิทธิบัตรของ DTS โปรดดู <http://patents.dts.com> ผลิตภายใต้ลิขสิทธิ์จาก DTS Licensing Limited DTS, สัญลักษณ์, & DTS และสัญลักษณ์ทั้งสองเป็นเครื่องหมายการค้าจดทะเบียน และ DTS 2.0 Channel เป็นเครื่องหมายการค้า ของ DTS, Inc. © DTS, Inc. สงวนลิขสิทธิ์

## Microsoft



### Windows Media

#### Windows Media

เป็นเครื่องหมายการค้าจดทะเบียนหรือเครื่องหมายการค้าของ Microsoft Corporation ในสหรัฐอเมริกา และ/หรือในประเทศอื่นๆ

### Microsoft PlayReady

เจ้าของเนื้อหาใช้เทคโนโลยีการเข้าถึงเนื้อหา Microsoft PlayReady™

ในการคุ้มครองทรัพย์สินทางปัญญาและเนื้อหาที่มีลิขสิทธิ์ของตน อุปกรณ์นี้ใช้เทคโนโลยี PlayReady

ในการเข้าถึงเนื้อหาที่ปกป้องของ PlayReady

และ/หรือเนื้อหาที่ปกป้องของ WMDRM หากการบังคับใช้ซ้ำจำกัดในการใช้เนื้อหาอย่างเหมาะสมของอุปกรณ์ล้มเหลว

เจ้าของเนื้อหาอาจต้องใช้ Microsoft ในการเพิกถอนความสามารถของอุปกรณ์เพื่อใช้เนื้อหาที่ปกป้องของ PlayReady การเพิกถอนนี้ไม่ควรมีผลกระทบต่อเนื้อหาที่ไม่ได้ปกป้องหรือเนื้อหาที่ปกป้องโดยเทคโนโลยีการเข้าถึงเนื้อหาอื่น

เจ้าของเนื้อหาอาจต้องการให้คุณอัปเดต PlayReady เพื่อเข้าถึงเนื้อหาของตน หากคุณปฏิเสธการอัปเดต คุณจะไม่สามารถเข้าถึงเนื้อหาที่ต้องการการอัปเดต

## Wi-Fi Alliance



Wi-Fi®, โลโก้ Wi-Fi CERTIFIED, โลโก้ Wi-Fi  
เป็นเครื่องหมายการค้าจดทะเบียนของ Wi-Fi Alliance

---

31.7

## Kensington

(ถ้ามี)



Kensington และ Micro Saver  
เป็นเครื่องหมายการค้าจดทะเบียนในสหรัฐอเมริกาของ ACCO  
World Corporation ซึ่งออกการจดทะเบียน  
และรอการดำเนินการขอรับการจดทะเบียนในประเทศอื่นๆ  
ทั่วโลก

---

31.8

## เครื่องหมายการค้าอื่น

เครื่องหมายการค้าอื่นทั้งที่จดทะเบียนและไม่ได้จดทะเบียนถือเป็น  
ทรัพย์สินของเจ้าของเครื่องหมายการค้าอื่นๆ

# ดัชนี

## 3

- 3D 61
- 3D, การรับชมประสิทธิภาพสูง 62
- 3D, การเปลี่ยน 2D เป็น 3D 62
- 3D, ค่าเตือนด้านสุขภาพ 62
- 3D, สิ่งที่คุณต้องมี, Active 3D 61

## A

- Ambilight, การตั้งค่า 72
- Ambilight, ปิดทีวี 72
- Ambilight, สีผนัง 72
- Auto Surround 3D 70

## ก

- กล้องถ่ายภาพ, เชื่อมต่อ 22
- กล้องวิดีโอ, เชื่อมต่อ 22
- การกำจัดทีวีและแบตเตอรี่ 88
- การคัดลอกรายการสถานี 84
- การค้นหาด้วยเสียง 27
- การจัดวางทีวี 6
- การจัดอันดับของผู้ปกครอง 31
- การดูแลรักษาจอภาพ 95
- การตรวจสอบการใช้พลังงาน 73
- การตั้งค่า Android 11
- การตั้งค่า Eco 73
- การตั้งค่าดีเลย์สัญญาณเสียงออก 16
- การติดตั้งทีวี 82
- การติดตั้งเครือข่าย 8
- การบรรยายเสียง 79
- การบันทึก 39
- การบันทึก, ข้อมูลคู่มือทีวี 37
- การปรับระดับสัญญาณเสียงออก 17
- การปรับระดับเสียงอัตโนมัติ 70
- การลดจุดรบกวน MPEG 68
- การลดเสียงรบกวน 68
- การสนับสนุน, ออนไลน์ 93
- การสนับสนุนออนไลน์ 93
- การเข้าถึง ความบกพร่องทางการได้ยิน 78
- การเข้าถึง, ลำโพง/หูฟัง 79
- การเข้าใช้ทั่วไป 78
- การเคลื่อนไหว, Clear LCD 68
- การเคลื่อนไหว, Perfect Natural Motion 68
- การเชื่อมต่อ SCART, เคล็ดลับ 14
- การเชื่อมต่อ YPbPr, เคล็ดลับ 14
- การเชื่อมต่อเสาอากาศ 7
- การเลือกช่องภาพ 33

## ข

- ขนาดชั้นความถี่ 83
- ข้อความการอัปเดตช่อง 82
- ข้อความดิจิทัล 34

## ค

- ควบคุมสี, รีเซ็ท 67
- ความคมชัด 65
- ความคมชัด, การลดจุดรบกวน MPEG 68
- ความคมชัด, การลดสัญญาณรบกวน 68
- ความคมชัด, Super Resolution 68
- ความถี่เครือข่าย 83
- ความสว่าง, โลโก้ Philips 24
- ความเข้ม 65
- ความเข้ม, ความแตกต่างภาพ 3D 66

- ความเปรียบต่าง Backlight 65
- ความเปรียบต่าง Backlight 3D 65
- ความเปรียบต่าง, ความเปรียบต่างวิดีโอ 68
- ความเปรียบต่าง, ความเปรียบต่างแบบไดนามิก 67
- ความเปรียบต่าง, แกรมม่า 68
- ความเปรียบต่าง, โหมดความเปรียบต่าง 67
- ความเปรียบต่าง, Perfect Contrast 67
- คอมพิวเตอร์, เชื่อมต่อ 22
- คัดลอกรายการช่อง, คัดลอก 84
- คัดลอกรายการช่อง, ออฟโหลด 84
- คัดลอกรายการช่อง, เวอร์ชันปัจจุบัน 84
- คำแนะนำด้านความปลอดภัย 94
- คู่มือ, ลบ 10
- คุณภาพการรับ 83
- คู่มือการเชื่อมต่อ 12
- คู่มือทีวี, การเตือน 37
- คู่มือทีวี, ข้อมูล 37

## ช

- ชุดเขยสัญญาณเสียงออก 16
- ชื่อเครือข่ายทีวี 9
- ช่อง ดูสองช่อง 64
- ช่อง, การติดตั้งเคเบิล 82
- ช่อง, การติดตั้งเสาอากาศ 82
- ช่อง, คู่มือทีวี 37
- ช่อง, ตัวเลือก 31
- ช่อง, ติดตั้งอีกครั้ง 82
- ช่อง, ระดับอายุ 31
- ช่อง, อัปเดตช่องด้วยตนเอง 82
- ช่อง, อัปเดตช่องอัตโนมัติ 82
- ช่อง, เปลี่ยนช่อง 31
- ช่อง, เปลี่ยนไปที่ 31
- ช่องเสียงการ์ดสำหรับการเชื่อมต่อแบบปกติ 14

## ช

- ซอฟต์แวร์, อัปเดต 86
- ซอฟต์แวร์โอเพนซอร์ส 86
- ซึ่งใครในขีเสียงกับวิดีโอ 16
- ซ่อมแซม 93

## ด

- ดีเลย์สัญญาณเสียงออก 16
- ดู 3D 61

## ด

- ตัวจับเวลาปิด 24
- ตัวจับเวลาปิดอัตโนมัติ 24
- ตัวรับแสง 74
- ตัวเลือกบนช่อง 31
- ตั้งเวลาปิดเครื่อง 24
- ติดตั้งทีวีใหม่ 82
- ติดต่อ Philips 93

## ท

- ทดสอบการรับสัญญาณ 83
- ทีวีที่คุณต้องการ 42

## บ

- บกพร่องทางการได้ยิน 78
- บทบรรยาย 31
- บันทึกวีของคุณแล้วตอนนี้ 42

## ป

ประกาศ 86  
ปัญหา 91  
ปัญหา, การเชื่อมต่อ, อินเทอร์เน็ต 92  
ปัญหา, การเชื่อมต่อ, Wi-Fi 92  
ปัญหา, ชอ้ง 91  
ปัญหา, ภาพ 92  
ปัญหา, ภาษาเมนู 93  
ปัญหา, รีโมทคอนโทรล 91  
ปัญหา, เสียง 92  
ปัญหา, HDMI 92  
ปัญหา, USB 92  
ปุ่มต่างๆ บนทีวี 24

**ผ**  
ผู้มีสายตาคิดปกติ 79

**ฝ**  
ฝายดูแอลูกค้า 93

**ภ**  
ภาพ, การตั้งค่าด่วน 69  
ภาพ, ความคมชัด 65  
ภาพ, ความเปรียบต่าง Backlight 65  
ภาพ, สี 65  
ภาพซ้อนภาพ 64  
ภาพถ่าย วิดีโอ และเพลง 55  
ภาษาข้อความ, รอง 35  
ภาษาข้อความ, หลัก 35  
ภาษาคำบรรยาย, รอง 32  
ภาษาคำบรรยาย, หลัก 32  
ภาษาบทบรรยาย 32  
ภาษาเสียงพากย์ 32  
ภาษาเสียงพากย์, รอง 32  
ภาษาเสียงพากย์, หลัก 32

**ม**  
มองเห็นบางส่วน 78  
มีเดีย 55

**ร**  
ระดับอายุ 31  
ระดับเสียงฟัง 71  
ระบบการได้ยินบกพร่อง 78  
ระบบป้องกันเด็กเล่น 75  
ระบบโฮมเธียเตอร์, การปรับระดับเสียง 17  
ระบบโฮมเธียเตอร์, ปัญหา 17  
ระบบโฮมเธียเตอร์, มัลติแชนเนล 16  
ระบบโฮมเธียเตอร์, เสียง 71  
ระยะการรับชม 6  
รายการชอ้ง, ค้นหา 30  
รายการชอ้ง, ตัวกรอง 30  
รายการสถานี 30  
รายการสถานี, เกี่ยวกับ 30  
รายการสถานี, เปิด 30  
รีโมทคอนโทรล, Accent และสัญลักษณ์ 29  
รีโมทคอนโทรล, Azerty 29  
รีโมทคอนโทรล, ตัวอักษรตัวพิมพ์ใหญ่ 28  
รีโมทคอนโทรล, แป้นพิมพ์ 28  
รีโมทคอนโทรล, Cyrillic 29  
รีโมทคอนโทรล, Qwerty 29  
รีโมทคอนโทรล, Qwerty และ Cyrillic 28  
รูปแบบความถี่เครือข่าย 83  
รูปแบบภาพ 69  
รูปแบบภาพ, ชูนสูง 69  
รูปแบบภาพ, พื้นฐาน 69  
รูปแบบสัญญาณเสียงออก 16

**ล**

ลงทะเบียนผลิตภัณฑ์ของคุณ 91  
ลำโพง, ไร้สาย 71  
ลำโพงทีวี 71  
ลำโพงไร้สาย, การเลือก 71  
ลำโพงไร้สาย, เกี่ยวกับ 71  
ล๊อคแอป 50  
ล้างการเชื่อมต่อ Miracast 10  
ล้างการเชื่อมต่อ Wi-Fi Miracast 10

**ว**  
วิดีโอที่คุณต้องการ 43

**ส**  
สถานีวิทยุ 30  
สี 65  
สี, การควบคุมสี 66  
สี, การปรับสีให้ดีขึ้น 66  
สี, ความอิมตัว 67  
สี, อุณหภูมิ สีที่กำหนดเอง 66  
สี, อุณหภูมิสี 66  
สี, Hue 67  
สแกนความถี่ 83  
สแตนด์บาย 24  
สไตล์ของ Ambientlight 60  
สไตล์ภาพ 65  
สไตล์เสียง 69  
ส่วนเชื่อมต่อสายไฟ 6

**ห**  
หน่วยความจำอินเทอร์เน็ต, ลบ 9  
หมดอายุการใช้งาน 88  
หูฟัง, เชื่อมต่อ 19

**อ**  
อัปเดตชอ้งอัตโนมัติ 82  
อินเทอร์เน็ตที่พีทีวี 35  
อินเทอร์เน็ตที่พีทีวี, เกี่ยวกับ 35

**ฮ**  
ฮาร์ดไดรฟ์ USB, การติดตั้ง 20  
ฮาร์ดไดรฟ์ USB, พื้นที่ดิสก์ 20

**เ**  
เกมส์, การเล่นเกมสแบบหน้าจอแยก 52  
เกมส์หรือคอมพิวเตอร์ 46  
เกมส์หรือคอมพิวเตอร์, การตั้งค่า 66  
เกมแพด, เชื่อมต่อ 19  
เครือข่าย, ชื่อเครือข่ายทีวี 10  
เครือข่าย, ดูการตั้งค่า 9  
เครือข่าย, ตั้งค่า 9  
เครือข่าย, มีสาย 9  
เครือข่าย, เชื่อมต่อ 8  
เครือข่าย, เปิด Wi-Fi 9  
เครือข่าย, ไร้สาย 8  
เครือข่าย, Static IP 9  
เครือข่าย, Wi-Fi Smart Screen 10  
เครือข่าย, WoWLAN 9  
เครือข่าย, WPS 8  
เครือข่าย, WPS ที่มีรหัส PIN 8  
เครือข่ายแบบมีสาย 9  
เครือข่ายไร้สาย 8  
เครื่องเล่น DVD 17  
เครื่องเล่นเกม, เชื่อมต่อ 19  
เครื่องเล่นแผ่นดิสก์ Blu-ray, เชื่อมต่อ 17  
เครื่องเสียงไร้สาย 71  
เคเบิล, ติดตั้งด้วยตนเอง 83  
เงื่อนไขการใช้ 96  
เงื่อนไขการใช้, คลัง App 11



เชื่อมต่อเครื่องเล่น DVD 18  
เทเลทีกซ์ 34  
เปิดและปิด 24  
เมนูหน้าหลัก 44  
เสถียรภาพ, ติดตั้งด้วยตนเอง 83  
เสียง, Auto Surround 3D 70  
เสียง, การปรับระดับเสียงอัตโนมัติ 70  
เสียง, ระดับเสียงหูฟัง 71  
เสียง, เบส 70  
เสียง, เสียงแหลม 70  
เสียง, โหมดเสียงรอบทิศทาง 70  
เสียง, Clear Sound 70  
เสียง, Incredible surround 3D 70  
เสียงทึม 70  
เสียงบรรยายพิเศษ 79  
เสียงออก - ออปติคัล, เคล็ดลับ 14  
เสียงแหลม 70

## แ

แกมมา 68  
แซนเนล 30  
แบตเตอรี่, รีโมทคอนโทรล 29  
แป้นพิมพ์ USB 21  
แป้นพิมพ์ USB, เชื่อมต่อ 21  
แป้นพิมพ์รีโมทคอนโทรล 28  
แฟลชไดรฟ์ USB, เชื่อมต่อ 21  
แอปพลิเคชัน 48

## โ

โปรแกรม, การแนะนำ 42  
โลโก้ Philips, ความสว่าง 24  
โลโก้ช่อง 75  
โหมดเสียงรอบทิศทาง 70

## พ

ไฟล์สื่อ จากการจัดเก็บข้อมูลบน Cloud 55  
ไฟล์สื่อ, จากคอมพิวเตอร์หรือ NAS 55  
ไฟล์สื่อ, จากไดรฟ์ USB 55

## B

Bluetooth 18  
Bluetooth, การจับคู่ 18  
Bluetooth, ลบอุปกรณ์ 18  
Bluetooth, อุปกรณ์ 18  
Bluetooth, เลือกอุปกรณ์ 18

## C

CAM, Conditional Access Module 14  
CI+ 14  
Clear LCD 68  
Clear Sound 70

## D

DMR, Digital Media Renderer 9  
DVB (Digital Video Broadcast) 82

## E

EasyLink 12  
EasyLink, รีโมทคอนโทรล 13  
EasyLink, เปิดหรือปิด 13  
European Ecolabel 88

## G

Google Play Store 49

## H

HbbTV 35  
HDMI MHL 12  
HDMI, ARC 12

HDMI, การเชื่อมต่อ DVI 13

## I

Incredible Surround 70  
Incredible surround 3D 70

## I

iTV 35

## M

Miracast™, เปิด 57  
Multi View 64

## P

Perfect Natural Motion 68  
Product Fiche 88

## S

Smart Card, CAM 14

## T

TV Guide (คู่มือทีวี) 37

## W

Wi-Fi 8  
WoWLAN 9



User Manual



FAQ



Chat



Forum



Call



Email



Warranty

[www.philips.com/support](http://www.philips.com/support)

#### България

Грижа за клиента  
**02 4916 273**  
(Национален номер)

#### België/Belgique

Klantenservice/  
Service Consommateurs  
**02 700 72 62**  
(0.15€/min.)

#### Bosna i Hercegovina

Potpora potrošačima  
**033 941 251**  
(Lokalni poziv)

#### Republika Srbija

Potpora potrošačima  
**011 321 6840**  
(Lokalni poziv)

#### Česká republika

Zákaznická podpora  
**228 880 895**  
(Místní tarif)

#### Danmark

Kundeservice  
**3525 8314**

#### Deutschland

Kundendienst  
**069 66 80 10 10**  
(Zum Festnetztarif ihres  
Anbieters)

#### Ελλάδα

Τμήμα καταναλωτών  
**2111983028**  
(Διεθνής κλήση)

#### Eesti

Klienditugi  
**668 30 61**  
(Kohalikud kõned)

#### España

Atención al consumidor  
**913 496 582**  
(0,10€ + 0,08€/min.)

#### France

Service Consommateurs  
**01 57 32 40 50**  
(coût d'un appel local sauf  
surcoût éventuel selon  
opérateur réseau)

#### Hrvatska

Potpora potrošačima  
**01 777 66 01**  
(Lokalni poziv)

#### Indonesia

Consumer Care  
**0800 133 3000**

#### Ireland

Consumer Care  
**015 24 54 45**  
(National Call)

#### Italia

Servizio Consumatori  
**0245 28 70 14**  
(Chiamata nazionale)

#### Қазақстан Республикасы

байланыс орталығы  
**810 800 2000 00 04**  
(стационарлық нөмірлерден  
Қазақстан Республикасы  
бойынша қоңырау шалу тегін)

#### Latvija

Klientu atbalsts  
**6616 32 63**  
(Vietēlais tarifs)

#### Lietuva

Klientų palaikymo tarnyba  
**8 521 402 93**  
(Vietiniais tarifais)

#### Luxembourg

Service Consommateurs  
**2487 11 00**  
(Appel nat./Nationale Ruf)

#### Magyarország

Ügyfélszolgálat  
**(061) 700 81 51**  
(Belföldi hívás)

#### Malaysia

Consumer Care  
**1800 220 180**

#### Nederland

Klantenservice  
**0900 202 08 71**  
(1€/gesprek)

#### Norge

Forbrukerstøtte  
**22 97 19 14**

#### Österreich

Kundendienst  
**0150 284 21 40**  
(0,05€/Min.)

#### Республика Беларусь

Контакт Центр  
**8 10 (800) 2000 00 04**  
(бесплатный звонок по  
Республике Беларусь со  
стационарных номеров)

#### Российская Федерация

Контакт Центр  
**8 (800) 220 00 04**  
(бесплатный звонок по  
России)

#### Polska

Wsparcie Klienta  
**22 397 15 04**  
(Połączenie lokalne)

#### Portugal

Assistência a clientes  
**800 780 068**  
(0,03€/min. – Móvel  
0,28€/min.)

#### România

Serviciul Clienti  
**031 630 00 42**  
(Tarif local)

#### Schweiz/Suisse/Svizzera

Kundendienst/ Service  
Consommateurs/Servizio  
Consumatori  
**0848 000 291**  
(0,04 CHF/Min)

#### Slovenija

Skrb za potrošnike  
**01 88 88 312**  
(Lokalni klic)

#### Slovensko

Zákaznická podpora  
**02 332 154 93**  
(vnútroštátny hovor)

#### Suomi

Finland Kuluttajapalvelu  
**09 88 62 50 40**

#### Sverige

Kundtjänst  
**08 57 92 90 96**

#### Türkiye

Tüketici Hizmetleri  
**0 850 222 44 66**

#### Україна

Служба підтримки  
споживачів  
**0-800-500-480**  
(дзвінки зі стаціонарних  
телефонів безкоштовні)

#### United Kingdom

Consumer Care  
**020 79 49 03 19**  
(5p/min BT landline)

#### Argentina

Consumer Care  
**0800 444 77 49**  
- Buenos Aires  
**0810 444 7782**

#### Brasil

Suporte ao Consumidor  
**0800 701 02 45**  
- São Paulo  
**29 38 02 45**



All registered and unregistered trademarks are property of their respective owners. Specifications are subject to change without notice. Philips and the Philips' shield emblem are trademarks of Koninklijke Philips N.V. and are used under license from Koninklijke Philips N.V. 2015 © TP Vision Europe B.V. All rights reserved. philips.com