

Register your product and get support at

www.philips.com/welcome

47PFL4606H

46PFL5606H

42PFL4x06H

42PFL3x06H

40PFL5xx6H

37PFL4606H

32PFL5x06H

32PFL4606H

32PFL3x06H

DesignLine Tilt

RO Manual de utilizare

PHILIPS

EN	Addendum When you select a channel from the channel grid, a preview is not displayed.	HR	Dodatak Kada odaberete kanal s mreže kanala, pretpregled se ne prikazuje.
BG	Допълнение Когато изберете канал от мрежата с канали, на дисплея не се показва преглед.	HU	Függelék A mikor kijelöl egy csatornát a csatornák táblázatában, nem jelenik meg előnézeti kép.
CS	Dodatek Při výběru kanálu z mřížky není náhled zobrazen.	IT	Integrazione Quando si seleziona un canale dalla relativa griglia, l'anteprima non viene visualizzata.
DA	Tillæg Når du vælger en kanal fra kanaloversigten, er der ikke nogen eksempelvisning.	KK	Қосымша Арналар кестесінен арна таңдалғанда алдын ала қарау мүмкіндігі болмайды.
DE	Nachtrag Wenn Sie einen Sender aus der Senderliste auswählen, wird keine Vorschau angezeigt.	LV	Pielikums Kad izvēlaties kanālu no kanālu tīkla, priekšskatījums netiek radīts.
EL	Παράρτημα Όταν επιλέγετε ένα κανάλι από το δίκτυο καναλιών, δεν εμφανίζεται προεπισκόπηση.	LT	Priedas Renkantis kanalą iš kanalų tinklelio, peržiūra nerodoma.
ES	Apéndice Cuando se selecciona un canal de la parrilla, no se muestra una vista previa.	NL	Addendum Wanneer u een zender selecteert in de zenderlijst, krijgt u geen voorbeeld te zien.
ET	Lisa Kui valite kanali kanalite tabelist, siis eelvaadet ei kuvata.	NO	Addendum Når du velger en kanal fra kanalnettet, vil forhåndsvisning ikke bli vist.
FI	Lisäys Kun valitset kanavan kanavaruudukosta, esikatselua ei näytetä.	PL	Dodatek Podgląd nie wyświetla się po wybraniu kanału z siatki kanałów.
FR	Addenda Lorsque vous sélectionnez une chaîne dans la grille des chaînes, aucun aperçu n'est disponible.	PT	Adenda Quando selecciona um canal na grelha de canais, não é apresentada uma pré-visualização.
		RO	Anexă Când selectați un canal din grila de canale, nu este afișată o imagine de examinare.

RU **Приложение**
При выборе канала из таблицы каналов предварительный просмотр не отображается.

SK **Príloha**
Keď vyberiete kanál z mriežky kanálov, ukážka sa nezobrazí.

SL **Dodatek**
Ko na seznamu kanalov izberete kanal, ni prikazan predogled.

SR **Dodatak**
Kada izaberete kanal iz mreže kanala, pregled se ne prikazuje.

SV **Tillägg**
När du markerar en kanal i kanalöversikten visas ingen förhandsgranskning.

TR **Ek**
Kanal izgarasından bir kanal seçtiğinizde, bir önizleme görüntülenmez.

UK **Додаток**
Під час вибору каналів з таблиці каналів попередній перегляд не відображається.

الملحق AR
عندما تختار قناة من قائمة شبكة القنوات، لا يتم عرض المعاينة.

Supported audio/video formats

File Extensions	Container	Video codec	Maximum resolution	Max. Frame Rate (fps)	Max. Bit Rate (Mbps)	Audio codec	USB
.mpg .mpeg .vob	PS	MPEG1	768x576	30	1.8 Mbps	MP1 Layer1/2, MP3, AC3, DVD LPCM	YES
		MPEG2 MP@HL	1920x1080	30	40 Mbps		YES
		MPEG2 MP@HL	1920x1080	30	40 Mbps		YES
.ts	TS	H.264 BP/MP/HP LV 4.0	1920x1080	30	40 Mbps	MPEG1 Layer1/2, AC3 MPEG2 AAC-LC, MPEG4 AAC-LC/ HE-AAC, AC3	YES
		H.264 BP/MP/HP LV 4.0	1920x1080	30	40 Mbps		YES
.mp4 (mov and .3gpp extensions are not supported)	MP4	MPEG4 SP@L 3.0/ ASP@HL 4.0	1920x1080	30	40 Mbps	MPEG1 Layer1/2, MP3, MPEG2 AAC-LC, MPEG4 AAC-LC/HE-AAC	YES
		H.263	1408x1152	30	40 Mbps		YES
		Motion JPEG (^h .mov only)	1280x720	30	30 Mbps		YES
		H.264 BP/MP/HP LV 4.0	1920x1080	30	40 Mbps		YES
.mkv	MKV	MPEG4 SP@L 3.0/ ASP@HL 4.0	1920x1080	30	40 Mbps	wav/PCM/ADPCM/A-law PCM/u-law PCM, MPEG1 Layer1/2, MP3, MPEG2 AAC-LC, MPEG4 AAC-LC/HE-AAC, AC3	YES
		XviD	1920x1080	30	40 Mbps		YES
.mp4 .avi	AVI	MPEG1	768x576	30	1.8 Mbps	wav/PCM/ADPCM/A-law PCM/u-law PCM, MPEG1 Layer 1/2, MP3, MPEG2 AAC-LC, MPEG4 AAC-LC/HE-AAC, AC3	YES
		MPEG2 MP@HL	1920x1080	30	40 Mbps		YES
		H.264 BP/MP/HP LV 4.0	1920x1080	30	40 Mbps		YES
		MPEG4 SP@L 3.0/ ASP@HL 4.0	1920x1080	30	40 Mbps		YES
		Motion JPEG	1280x720	30	30 Mbps		YES
.flv	FLV	Sorenson	352x288	30	40 Mbps	MPEG1 Layer1/2, MP3, MPEG2 AAC-LC, MPEG4 AAC-LC/HE-AAC	YES
		H.264 BP/MP/HP LV 4.0	1920x1080	30	40 Mbps		YES
.mp3	MP3	NA	NA	NA	32/40/48/56/64/80/96/ 112/128/160/192/224/ 256/320 kbits/s	MP3	YES
.wav	MKV	NA	NA	NA	16bit PCM(big/little endian) 24bit PCM(big endian)	PCM/ADPCM/A-law PCM/ u-law PCM	YES
.aac .mp4 .m4a	AAC	NA	NA	NA	16-576 kbits/s	ACC-LC/HE-AAC	YES



Contact information

België/ Belgique

0800 80 190 Gratis/Gratuit

ЧАТ www.philips.com/support

България

00800 11 544 24

Česká republika

800 142 840 Bezplatný hovor

Danmark

3525 8759 Lokalt opkald

ЧАТ www.philips.com/support

Deutschland

0800 000 7520 (kostenfrei)

ЧАТ www.philips.com/support

Ελλάδα

0 0800 3122 1280

Κλίση χωρίς χρέωση

España

900 800 655 Teléfono local gratuito solamente para clientes en España

ЧАТ www.philips.com/support

Estonia

8000100288 kohalik kõne tariifi

France

0805 025 510 numéro sans frais

ЧАТ www.philips.com/support

Hrvatska

0800 222778 free

Ireland

South: 1 800 7445477

North: 0 800 331 6015

Italia

800 088774 Numero Verde

Қазақстан

+7 727 250 66 17 local

Latvia

80002794 local

Lithuania

880030483 local

Luxemburg/Luxembourg

080026550

Ortsgespräch/Appel local

Magyarország

06 80 018 189 Ingyenes hívás

Nederland

0800 023 0076 Gratis nummer

Norge

22 70 81 11 Lokalsamtale

Österreich

0800 180 016

Polska

00800 3111 318

Portugal

0800 780 902 Chamada Grátis

Россия

(495) 961 1111

8800 200 0880

(бесплатный звонок по России)

România

0800-894910 Apel gratuit

0318107125 Apel local

Србија

+381 114 440 841 Lokalni poziv

Slovensko

0800 004537 Bezplatný hovor

Slovenija

600 744 5477 lokalni klic

Sverige

08 5792 9100 Lokalsamtal

Suisse/Schweiz/Svizzera

0800 002 050

Schweizer Festnetztarif/ Tarif réseau fixe France

Suomi

09 2311 3415 paikallispuhelu

Türkiye

444 7 445

United Kingdom

0800 331 6015 Toll Free

Українська

0-800-500-697

This information is correct at the time of print. For updated information, see www.philips.com/support.

Cuprins

1	Notă	2
----------	-------------	----------

2	Important	4
----------	------------------	----------

3	Televizorul dumneavoastră	7
	Controale TV	7
	Telecomandă	8
	Utilizarea telecomenzii	9

4	Utilizarea televizorului	10
	Pornirea televizorului	10
	Comutarea televizorului în modul standby	10
	Oprirea televizorului	11
	Schimbarea canalelor	11
	Vizionarea utilizând dispozitivele conectate	12
	Reglarea volumului televizorului	12
	Utilizarea teletextului	13

5	Utilizarea capacităților avansate ale televizorului	14
	Accesarea meniurilor televizorului	14
	Adaugă dispozitiv la meniul acasă	14
	Redenumire dispozitive din meniul acasă.	14
	Îndepărtează dispozitivele de la meniul acasă	15
	Schimbarea setărilor de imagine și de sunet	15
	Utilizarea meniului de acces universal	18
	Utilizarea caracteristicilor avansate ale teletextului	19
	Crearea și utilizarea listelor de canale favorite	20
	Utilizarea Ghidului de Programe Electronice	20
	Afișează ceasul la televizor	21
	Utilizarea cronometrelor	22
	Blochează conținuturi neadecvate	23
	Vizualizați Scenea	24
	Schimbați limba	24
	Vizionați fotografiile sau redați muzică și clipuri video pe dispozitive de stocare USB	25
	Ascultați canalele radio digitale	27
	Actualizarea software-ului televizorului	27
	Schimbarea preferințelor televizorului	29
	Pornirea variantei demo a televizorului	29
	Resetarea televizorului la setările din fabrică	30

6	Instalare canale	31
	Instalarea automată a canalelor	31
	Instalarea manuală a canalelor analogice	32
	Instalarea manuală a canalelor digitale	32
	Redenumirea canalelor	33
	Rearanjarea canalelor	33
	Ascunderea canalelor	33
	Anulați ascunderea canalelor	33
	Accesarea serviciilor CAM	34

7	Conectarea dispozitivelor	35
	Conectori spate	35
	Conexiuni laterale	37
	Conectarea unui calculator	38
	Utilizați un Modul de acces condiționat	39
	Utilizarea Philips Easylink	39
	Utilizarea sistemului de blocare anti-furt Kensington	42

8	Informații despre produs	43
	Rezoluții de afișare acceptate	43
	Multimedia	43
	Tuner / Recepție / Transmisie	43
	Telecomandă	43
	Alimentare	43
	Tipuri de montare suportate	44
	Specificații produs	44

9	Depanare	46
	Probleme generale referitoare la televizor	46
	Probleme legate de canalele televizate	46
	Probleme legate de imagine	47
	Probleme legate de sunet	47
	Probleme legate de conexiunea HDMI	47
	Probleme legate de conexiunea calculatorului	48
	Contactați-ne	48

10	Index	49
-----------	--------------	-----------

1 Notă

2011 © Koninklijke Philips Electronics N.V. Toate drepturile rezervate.

Specificațiile pot fi modificate fără preaviz.

Mărcile înregistrate reprezintă proprietatea

Koninklijke Philips Electronics N.V sau a

deținătorilor respectivi. Philips își rezervă dreptul

de a modifica produsele în orice moment, fără

a fi obligat să ajusteze componentele anterioare

în conformitate cu respectiva modificare.

Materialul conținut în acest manual este

considerat adecvat pentru utilizarea produsului

conform scopului în care a fost conceput.

Dacă produsul, modulele sau procedurile

individuale ale acestuia sunt utilizate în alte

scopuri decât cele specificate aici, trebuie

obținută confirmarea validității și conformității

lor. Philips garantează că materialul în sine nu

încalcă niciunul dintre patentele SUA. Nu este

exprimată explicit sau implicit nicio altă garanție.

Termenii de garanție

- Risc de lovire, deteriorare a televizorului sau anularea garanției! Nu încercați niciodată să reparați singur televizorul.
- Utilizați televizorul și accesoriile numai conform scopului fabricantului.
- Semnul de avertizare tipărit pe spatele televizorului indică riscul de electrocutare. Nu îndepărtați niciodată capacul televizorului. Contactați întotdeauna Philips Customer Support pentru service sau reparații.



- Orice operație care este interzisă în mod expres în acest manual, orice ajustări și proceduri de asamblare nerecomandate sau care nu sunt autorizate în acest manual vor anula garanția.

Caracteristicile pixelilor

Acest produs LCD are un număr mare de pixeli color. Deși pixelii efectiv funcționali reprezintă cel puțin 99,999%, este posibil ca pe ecran să apară în mod constant puncte luminoase (roșii, verzi sau albastre) sau întunecate. Aceasta este o proprietate structurală a afișajului (în cadrul standardelor din domeniu) și nu o funcționare defectuoasă.

Concordanța cu EMF

Koninklijke Philips Electronics N.V. produce și vinde o gamă largă de produse destinate consumatorilor; produse care, ca orice dispozitive electronice, au de obicei capacitatea de a emite și a primi semnale electromagnetice. Unul dintre principiile de business de bază la Philips este luarea tuturor măsurilor de siguranță și de sănătate necesare pentru produsele noastre, conformitatea cu toate cerințele legale în vigoare și menținerea în limitele standardelor Câmpurilor electromagnetice (EMF) aplicabile în momentul fabricării produselor.

Philips este dedicat dezvoltării, producției și vânzării de produse care nu afectează negativ sănătatea. Philips confirmă faptul că produsele sunt tratate conform uzului dorit la crearea acestora, că sunt sigure de utilizat conform demonstrațiilor științifice disponibile în acest moment.

Philips joacă un rol activ în dezvoltarea standardelor internaționale EMF și de siguranță, ceea ce permite Philips să anticipeze dezvoltări ulterioare în standardizare, pentru integrarea timpurie în produsele noastre.

Siguranța de rețea (numai în Marea Britanie)

Acest televizor este echipat cu o mufă turnată în plastic certificată. Dacă este necesară înlocuirea siguranței de rețea, aceasta trebuie înlocuită cu o siguranță de valoare identică cu valoarea indicată pe mufă (exemplu 10A).

- 1 Scoateți capacul siguranței și apoi scoateți siguranța.
- 2 Siguranța de schimb trebuie să fie conformă cu BS 1362 și să aibă marcajul de certificare ASTA. Dacă ați pierdut siguranța, contactați dealerul pentru verificarea tipului corect.
- 3 Montați la loc capacul siguranței.

Drepturile de autor



® Kensington și Micro Saver sunt mărci comerciale ale ACCO World Corporation înregistrate în S.U.A. și înregistrate sau în curs de înregistrare în alte țări de pe glob.



Produs sub licența Dolby Laboratories. Dolby și simbolul D dublu sunt mărci comerciale ale Dolby Laboratories.



HDMI, sigla HDMI și High-Definition Multimedia Interface sunt mărci comerciale sau mărci comerciale înregistrate ale firmei HDMI licensing LLC din Statele Unite și din alte țări. Toate celelalte mărci comerciale înregistrate sau neînregistrate sunt proprietatea deținătorilor respectivi.

2 Important

Citiți și înțelegeți toate instrucțiunile înainte de a utiliza televizorul. Garanția produsului nu se aplică în cazul în care eventuala deteriorare se datorează nerespectării acestor instrucțiuni.

Siguranța

Risc de șoc electric sau incendiu!

- Niciodată nu expuneți televizorul la ploaie sau apă. Niciodată nu puneți recipiente cu lichid, cum ar fi vase de flori, lângă televizor. Deconectați imediat televizorul de la sursa de alimentare dacă ați vărsat lichide pe televizor sau dacă acestea au pătruns în televizor. Contactați Philips Consumer Care pentru ca televizorul să fie verificat înainte de utilizare.
- Niciodată nu puneți televizorul, telecomanda sau bateriile acesteia lângă surse deschise de flacără sau alte surse de căldură, inclusiv lumina directă a soarelui. Pentru a preveni izbucnirea incendiilor, țineți întotdeauna lumânările sau alte surse de flacără la distanță de televizor; telecomandă și baterii.



- Niciodată nu introduceți obiecte în fantele de ventilație sau alte deschideri ale televizorului.
- Atunci când televizorul este rotit, asigurați-vă că nu se exercită presiune asupra cablului de alimentare. Presiunile asupra cablului de alimentare pot slăbi conexiunile și pot cauza formarea de arcuri electrice.

- Pentru a deconecta televizorul de la alimentarea de la rețea, trebuie să deconectați ștecherul de alimentare a televizorului. Atunci când deconectați alimentarea, trageți întotdeauna de ștecherul de alimentare, niciodată de cablu. Asigurați-vă că aveți acces permanent la ștecherul de alimentare, cablul de alimentare și la priza de perete.

Risc de șoc electric sau incendiu!

- Niciodată nu expuneți telecomanda sau bateriile acesteia la ploaie, apă sau căldură excesivă.
- Evitați exercitarea forței asupra prizelor. Prizele care nu sunt fixate corespunzător pot cauza arcuri electrice sau incendii.

Risc de vătămare corporală sau de deteriorare a televizorului!

- Pentru a ridica și transporta un televizor de peste 25 kg sau 55 lbs sunt necesare două persoane.
- Când montați televizorul pe suportul cu picior, utilizați numai suportul furnizat. Fixați suportul cu picior al televizorului în mod corespunzător. Așezați televizorul pe o suprafață plată, plană, care poate suporta greutatea televizorului și a suportului.
- Când montați televizorul pe perete, utilizați numai un suport de perete care poate suporta greutatea televizorului. Fixați suportul de perete pe un perete care poate suporta greutatea combinată a televizorului și a suportului. Koninklijke Philips Electronics N.V. nu își asumă nicio responsabilitate pentru montarea incorectă pe perete care conduce la accidente sau vătămări corporale.
- Dacă trebuie să depozitați televizorul, demontați standul de pe televizor. Nu așezați niciodată televizorul pe partea din spate cu standul instalat.
- Înainte de a conecta televizorul la sursa de alimentare, asigurați-vă că tensiunea corespunde cu valoarea inscripționată în partea din spate a televizorului. Nu conectați niciodată televizorul la sursa de alimentare dacă tensiunea este diferită.

- Componente ale acestui produs pot fi confecționate din sticlă. A se mânui cu grijă pentru a evita rănirea și deteriorarea.

Risc de rănire a copiilor!

Urmați aceste precauții pentru a preveni răsturnarea televizorului și lovirea copiilor:

- Nu așezați niciodată televizorul pe o suprafață acoperită de un material textil sau alt material care poate fi tras.
- Asigurați-vă că nicio parte a televizorului nu atârână deasupra marginii suprafeței.
- Nu așezați niciodată televizorul pe o piesă de mobilier înaltă (cum ar fi un raft de cărți) fără a asigura atât mobilierul cât și televizorul de perete sau de un suport adecvat.
- Educați copiii cu privire la pericolele cățărării pe mobilier pentru a ajunge la televizor.

Risc de înghițire a bateriilor!

- Produsul/telecomanda pot conține o baterie de tipul unei monezi care poate fi înghițită. Nu păstrați bateria la îndemâna copiilor!

Risc de supraîncălzire!

- Nu instalați niciodată televizorul într-un spațiu restrâns. Lăsați întotdeauna în jurul televizorului un spațiu de cel puțin 4 inci sau 10 cm pentru ventilație. Asigurați-vă că perdelele sau alte obiecte nu vor acoperi niciodată fantele de ventilație ale televizorului.

Risc de vătămare corporală, incendiu sau deteriorate a cablului de alimentare!

- Niciodată nu puneți televizorul sau alte obiecte pe cablul de alimentare.
- Deconectați televizorul de la sursa de alimentare și scoateți antena înainte de furtuni cu fulgere. În timpul furtunilor cu fulgere, niciodată nu atingeți nicio parte a televizorului, a cablului de alimentare sau a cablului antenei.

Risc de deteriorare a auzului!

- Evitați utilizarea căștilor la volume ridicate sau pentru perioade prelungite de timp.

Temperaturile scăzute

- Dacă televizorul este transportat la temperaturi mai mici de 5° C sau 41° F, înainte de a-l conecta la priză, despachetați-l și așteptați până când temperatura televizorului ajunge la temperatura camerei.

Întreținerea ecranului

- Evitați imaginile staționare cât mai mult posibil. Imaginile staționare sunt imaginile care rămân pe ecran o perioadă îndelungată de timp. Exemplele includ: meniuri pe ecran, bare negre și afișaje pentru durată. Dacă trebuie să utilizați imagini staționare, micșorați contrastul și luminozitatea ecranului pentru a evita deteriorarea ecranului.
- Scoateți televizorul din priză înainte de curățare.
- Curățați televizorul și rama cu o cârpă moale și umedă. Niciodată nu utilizați alcool, substanțe chimice sau agenți de curățare de uz casnic pentru curățarea televizorului.
- Risc de deteriorare a ecranului televizorului! Niciodată nu atingeți, nu împingeți, nu frecăți și nu loviți ecranul cu obiecte, indiferent care sunt acestea.
- Pentru a evita deformarea imaginii și estomparea culorilor, ștergeți picăturile de apă cât mai rapid posibil.

Temperatura și umezeala

Rareori, în funcție de temperatură și umezeală, pe partea interioară a feței din sticlă poate apărea puțin condens. Pentru a preveni acest lucru, nu expuneți televizorul la lumină solară directă, la căldură sau la umezeală extremă. Dacă apare condensul, acesta dispare spontan când televizorul este în funcțiune timp de câteva ore. Umezeala generată de condens nu va dăuna televizorului și nu va provoca defecțiuni.

Evacuarea produsului vechi și a bateriilor



Produsul dumneavoastră este proiectat și fabricat din materiale și componente de înaltă calitate, care pot fi reciclate și reutilizate.



Când această pubeză cu un X peste ea însoțește un produs, înseamnă că produsul face obiectul Directivei europene CEE 2002/96/EC. Vă rugăm să vă informați despre sistemul separat de colectare pentru produse electrice și electronice.

Vă rugăm să acționați în concordanță cu regulile dumneavoastră locale și nu evacuați produsele vechi împreună cu deșeurile menajere obișnuite. Evacuarea corectă a produsului dumneavoastră vechi ajută la prevenirea consecințelor potențial negative asupra mediului și sănătății omului.



Produsul dumneavoastră conține baterii asupra cărora se aplică Directiva Europeană 2006/66/EC, care nu pot fi evacuate împreună cu gunoiul menajer.

Vă rugăm să vă informați cu privire la regulile locale de colectare separată a bateriilor deoarece evacuarea corectă ajută la prevenirea consecințelor negative asupra mediului înconjurător și a sănătății omului.

Eforturi de protecție a mediului

Philips se concentrează continuu pe reducerea impactului pe care îl au asupra mediului produsele sale de consum inovatoare. Ne direcționăm eforturile către îmbunătățirea aspectului ecologic în timpul fabricării, reducerea substanțelor nocive, utilizarea eficientă energetică, instrucțiunile de casare și reciclarea produsului.

Pentru a accesa setările de eficiență energetică:

- 1 În timp ce priviți la televizor, apăsați butonul verde de pe telecomandă.
- 2 Selectați una dintre următoarele setări:
 - **[Cons. red. energ.]:** Setări de imagine care conservă cel mai mult energia.
 - **[Anulați sonorul]:** Numai dacă doriți să ascultați audio de la televizor, puteți opri ecranul televizorului. Alte funcții continuă să fie funcționeze normal.
 - **[Senzor de lumină]:** Senzorul integrat de lumină ambientală reduce luminozitatea ecranului televizorului când lumina înconjurătoare scade.
 - **[Oprire surse neutilizate]:** Dacă conectați dispozitive compatibile EasyLink, le puteți opri.

3 Televizorul dumneavoastră

Felicitări pentru achiziție și bun venit la Philips!
Pentru a beneficia pe deplin de asistența oferită de Philips, înregistrați-vă televizorul la www.philips.com/welcome.

Controale TV

- ① +/-: Reglarea volumului.
- ② (Acasă): Accesați meniul acasă.
- ③ CH +/-: Comută canale.
- ④ Alimentare: Pornește sau oprește televizorul.

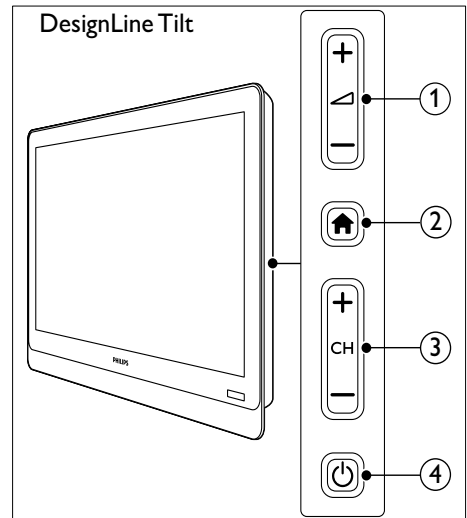
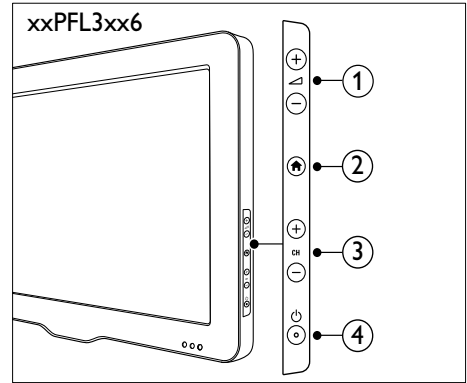
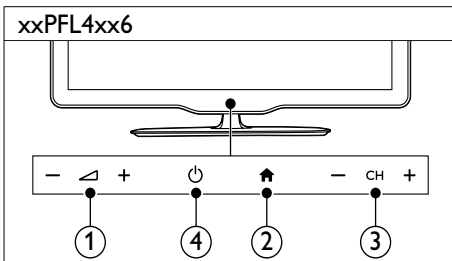
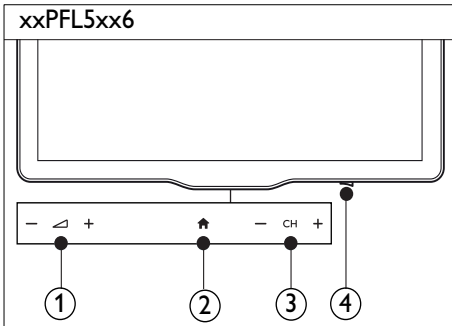

Telecomandă

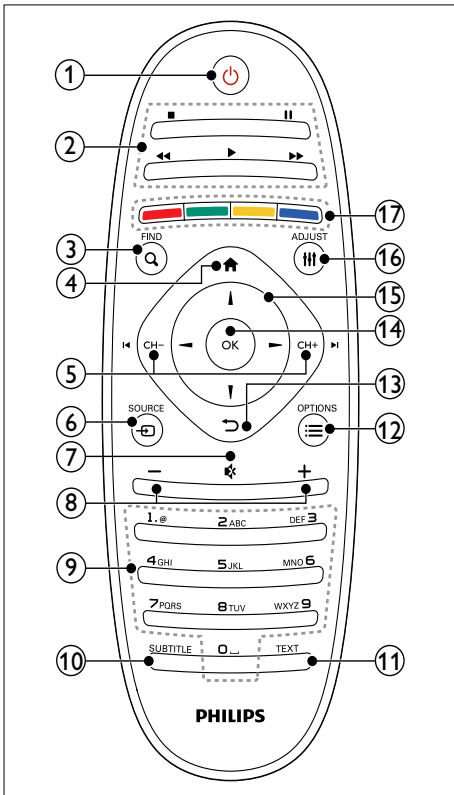

1 Power (Standby-Pornit)

- Porneste televizorul sau îl comută la modul standby.

2 Butoane de redare

- Controlează redarea video sau redarea muzicii.

3 FIND

- Accesează meniul pentru a selecta o listă de canale TV.

4 Acasă

- Accesați meniul acasă.

5 CH - / CH + (Anterior/Următor)

- Comută între canale sau navighează prin paginile de meniu, înregistrări, albume sau foldere.

6 SOURCE

- Selectează dispozitivele conectate.

7 (Mut)

- Oprește sau repornește sunetul.

8 +/- (Volum)

- Reglarea volumului.

9 0-9 (Butoane numerice)

- Selectează canalele.

10 SUBTITLE

- Activează sau dezactivează subtitrările.

11 TEXT

- Activează sau dezactivează serviciul teletext.

12 OPTIONS

- Accesează opțiuni pentru activitatea sau selecția curentă.

13 (Înapoi)

- Revine la meniul anterior sau iese dintr-o funcție.

14 OK

- Confirmați o intrare sau o selecție.

15 ▲▼◀▶ (Butoane pentru navigare)

- Navighează prin meniuri și selectează elemente.

16 ADJUST

- Accesează meniul pentru a regla setările.

17 Butoane colorate

- Selectează sarcini sau opțiuni.

Utilizarea telecomenzii

Când utilizați telecomanda, țineți-o aproape de televizor și îndreptați-o către senzorul de telecomandă. Asigurați-vă că linia dintre telecomandă și televizor nu este blocată de mobilier, pereți sau alte obiecte.

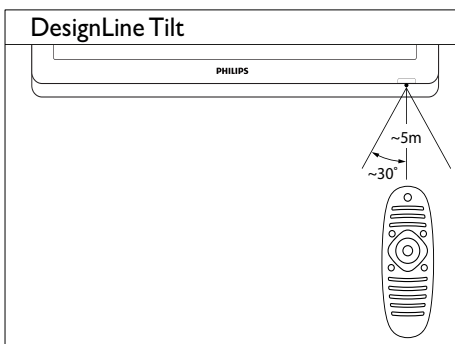
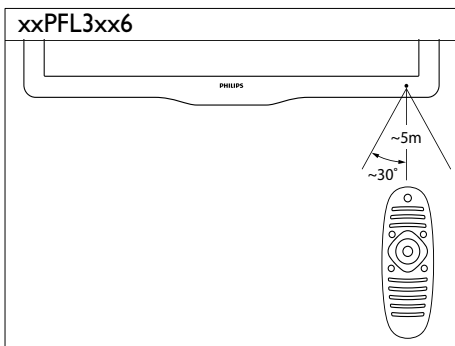
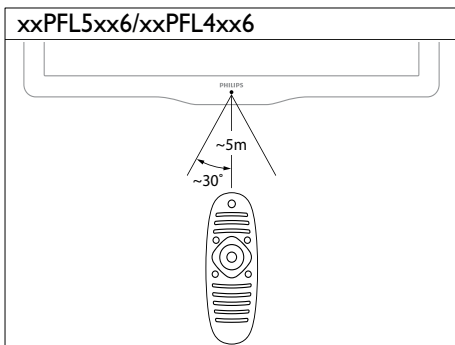

4 Utilizarea televizorului

Această secțiune vă ajută să realizați operațiile de bază pe televizorul dumneavoastră.

Pornirea televizorului

- Apăsați butonul de pornire/oprire a televizorului.
 - ↳ Există o scurtă întârziere până televizorul răspunde.

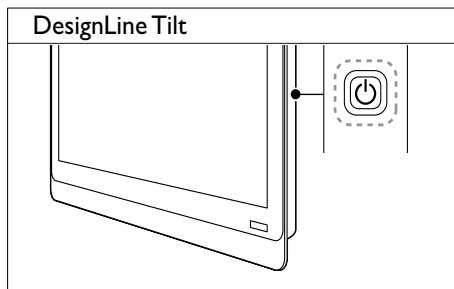
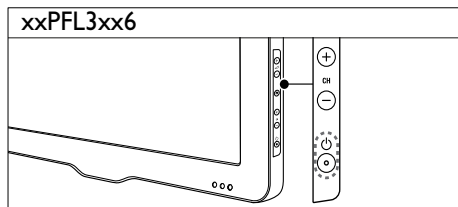
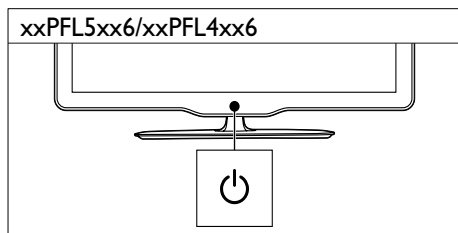
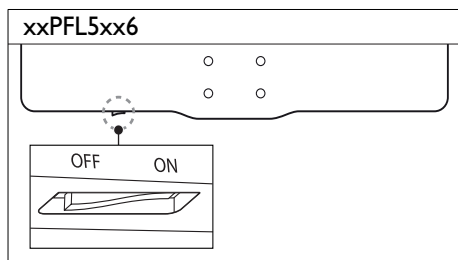

Dacă televizorul se află în așteptare

- Apăsați Φ (Standby-Pornit) de pe telecomandă.

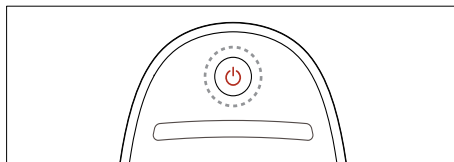

Comutarea televizorului în modul standby

- Apăsați din nou Φ (Standby-Pornit) de pe telecomandă.
 - ↳ Senzorul pentru telecomandă de pe televizor devine roșu.

Oprirea televizorului

- Apăsați butonul de pornire/oprire de pe televizor:
 - ↳ Senzorul pentru telecomandă de pe televizor se oprește.
 - ↳ Pentru modelul xxPFL5xx6, televizorul nu mai consumă energie.
 - ↳ Pentru modelele xxPFL4xx6, xxPFL3xx6 și DesignLine Tilt, deși televizorul consumă foarte puțină energie când se află în standby, totuși aceasta este consumată în continuare. Când nu utilizați televizorul pentru o perioadă mai mare de timp, scoateți cablul de energie din priză sau opriți televizorul de la butonul pornire/oprire.

Notă

- Dacă nu găsiți telecomanda și doriți să porniți televizorul din modul standby, apăsați **CH+/-** pe televizor.

- Apăsați **CH +/-** de pe televizor:

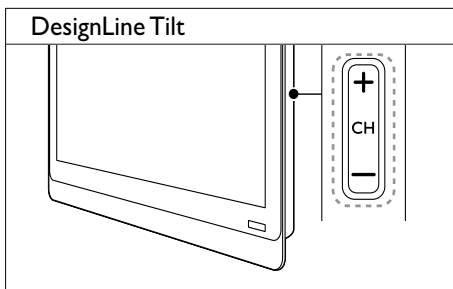
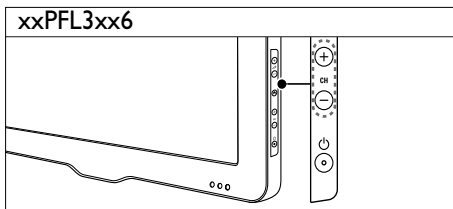
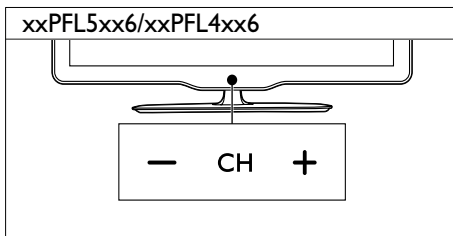

Schimbarea canalelor

- Apăsați **CH+** sau **CH-** de pe telecomandă.

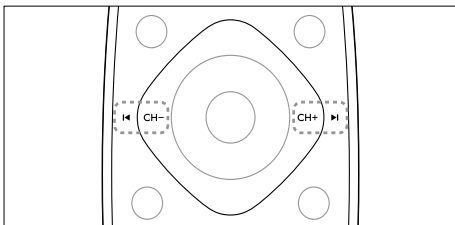

Alte moduri de a comuta între canale

- Introduceți un număr de canal utilizând **Butoane numerice**.
- Apăsați **↶ (ÎNAPOI)** de pe telecomandă pentru a reveni la canalul anterior.

Notă

- Atunci când utilizați o listă de favorite, puteți selecta doar canalele din listă (consultați 'Crearea și utilizarea listelor de canale favorite' la pagina 20).

Vizionarea previzualizării canalelor

Puteți viziona o previzualizare a tuturor canalelor disponibile cu ajutorul grilei de canale.

- Apăsați **Q FIND**.
 - ↳ Va apărea grila de canale.
 - ↳ Pentru a previzualiza un canal, selectați-l.
 - ↳ Pentru a vizualiza un canal, selectați-l, apoi apăsați **OK**.

Vizionarea utilizând dispozitivele conectate



Notă

- Înainte de a selecta un dispozitiv ca sursă, porniți dispozitivul.

Selectarea unui dispozitiv din lista sursă

1 Apăsați **SOURCE**.

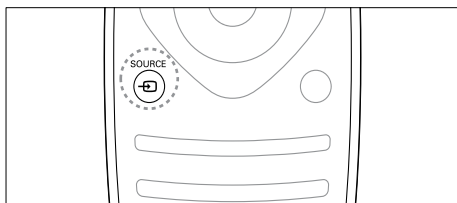

↳ Se va afișa lista sursă.

- 2 Apăsați **▲▼** pentru a selecta un dispozitiv.
- 3 Apăsați **OK** pentru a confirma alegerea.
 - ↳ Televizorul comută la dispozitivul selectat.

Reglarea volumului televizorului

- Apăsați **+/-** de pe telecomandă.

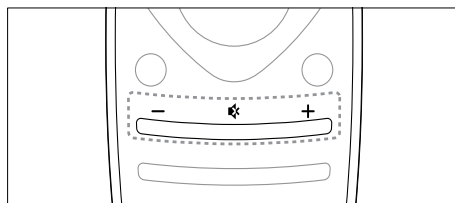

- Apăsați **▲ +/-** de pe televizor.

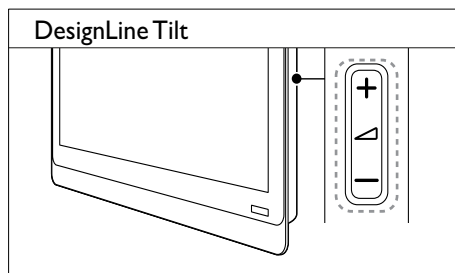
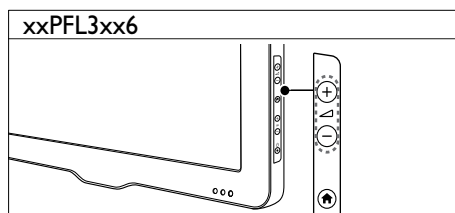
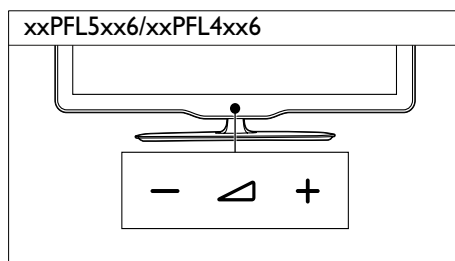

Pentru anularea sau restabilirea sunetului

- Apăsați **⌘** pentru a anula sunetul.
- Apăsați **⌘** din nou pentru a restabili sunetul.

Utilizarea teletextului

- 1 Apăsați **TEXT**.

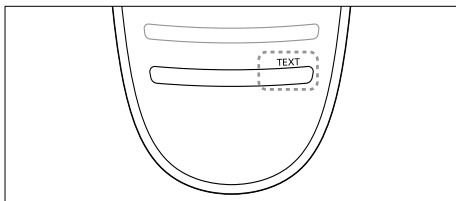

↳ Va apărea pagina principală index.

- 2 Selectați o pagină cu ajutorul uneia din următoarele acțiuni:
 - Apăsați **Butoane numerice** pentru a introduce numărul paginii.
 - Apăsați **◀** sau **▶** pentru a vizualiza pagina următoare sau cea anterioară.
 - Apăsați **Butoane colorate** pentru a selecta un element codificat prin culori.
 - Apăsați **↶ (ÎNAPOI)** pentru a reveni la pagina vizualizată anterior.
- 3 Apăsați **TEXT** pentru a ieși din teletext.

Notă

- Doar pentru utilizatorii din Marea Britanie: Unele canale digitale oferă servicii de text digitale dedicate (de exemplu, BBC1)

5 Utilizarea capacităților avansate ale televizorului

Accesarea meniurilor televizorului

Meniurile vă ajută să instalați canalele, să schimbați setările de imagine și sunet să accesați alte funcții.

- 1 Apăsați .
Va apărea meniul ecran.



- 2 Selectați una dintre următoarele, apoi apăsați **OK**.
 - **[Vizionare la TV]:** Dacă este selectată o sursă, alta decât antena, comutați înapoi pe sursa antenei
 - **[Ghid programe]:** Accesează ghidul electronic de programe.
 - **[Accesare USB]:** Dacă este conectat un dispozitiv USB, accesează browserul cu conținut.
 - **[Scene]:** Porniți fundalul Scenea.
 - **[Adăug. dispoz. nou]:** Adaugă dispozitive noi la meniul acasă.
 - **[Configurare]:** Accesează meniuri pentru a modifica imaginea, sunetul și alte setări.
 - **[Ajutor]:** Accesează turul televizorului.
- 3 Apăsați  pentru a ieși.

Adaugă dispozitiv la meniul acasă

După ce conectați un dispozitiv, adăugați-l la meniul acasă.



- 1 Apăsați .
- 2 Selectați **[Adăug. dispoz. nou]**.
- 3 Urmăți instrucțiunile de pe ecran pentru a adăuga dispozitivul la meniul acasă.
↳ Dispozitivul este afișat în meniul acasă.
- 4 Pentru a viziona dispozitivul porniți-l, apoi selectați-l în meniul acasă.
- 5 Puteți selecta dispozitivul și din butonul sursă (consultați 'Selectarea unui dispozitiv din lista sursă' la pagina 12).

Redenumire dispozitive din meniul acasă.

După ce adăugați un dispozitiv nou la meniul acasă, îl puteți redenumi după cum doriți.

Notă

- Lungimea numelui dispozitivului poate fi de până la 16 caractere.

- 1 Apăsați .
- 2 Selectează un dispozitiv pentru redenumire.
- 3 Apăsați  **OPTIONS**.
↳ Va apărea meniul cu opțiuni.
- 4 Selectați **[Redenumiți disp.]**, apoi apăsați **OK**.
- 5 Pentru a afișa caseta de introducere a textului, apăsați **OK**.
- 6 Pentru fiecare caracter, selectați un caracter, apoi apăsați **OK**.
 - Pentru a selecta majuscule, litere mici sau simboluri: pe rândul de sub tasta de spațiu, selectați tasta respectivă, apoi apăsați **OK**.

- 7 Când ați terminat, selectați **[Finalizat]**, apoi apăsați **OK**.
↳ Caseta de introducere se închide.
- 8 În meniul de redenumire a dispozitivului selectați **[Finalizat]**, apoi apăsați **OK**.

Îndepărtează dispozitivele de la meniul acasă

Dacă un dispozitiv nu mai este conectat la televizor, îndepărtați-l de la meniul acasă.

- 1 Apăsați **▲**.
- 2 Selectează un dispozitiv pentru îndepărtare.
- 3 Apăsați **☰** **OPTIONS**.
- 4 Selectați **[Îndepărtare disp.]**, apoi apăsați **OK**.
- 5 Selectați **[Îndepărtare]**, apoi apăsați **OK**.
↳ Dispozitivul selectat este îndepărtat de la meniul acasă.

Schimbarea setărilor de imagine și de sunet

Schimbă setările de imagine și sunet pentru a corespunde preferințelor dumneavoastră. Puteți aplica setări predefinite sau puteți schimba setările manual.

Notă

- Atunci când priviți la televizor sau la alt dispozitiv extern, apăsați **⏏** **ADJUST**, apoi selectați **[Smart picture]** sau **[Smart sound]** pentru a accesa rapid setările de imagine și sunet.

Utilizarea asistentului pentru setări

Utilizați asistentul pentru setări care vă va ghida pe parcursul configurării imaginii și sunetului.

- 1 Apăsați **▲**.
- 2 Selectați **[Configurare]** > **[Setări rapide imagine și sunet]**, apoi apăsați **OK**.
- 3 Selectați **[Continuare]**, apoi apăsați **OK**.
↳ Va apărea meniul **[Asistent setări]**.
- 4 Urmați instrucțiunile de pe ecran pentru a vă alege setările de imagine preferate.

Utilizarea smart picture

Utilizați smart picture pentru a aplica setări de imagine predefinite.

- 1 Apăsați **⏏** **ADJUST**.
- 2 Selectați **[Smart picture]**, apoi apăsați **OK**.
- 3 Selectați una dintre setările următoare, apoi apăsați **OK**.
 - **[Personal]**: Aplicați setările dvs. de imagine personalizate
 - **[Viu]**: Setări avansate și dinamice, ideale pentru utilizarea în timpul zilei.
 - **[Natural]**: Setări naturale ale imaginii.
 - **[Cinema]**: Setări ideale pentru vizionarea filmelor.
 - **[Joc]**: Setări ideale pentru jocuri.
 - **[Cons. red. energ.]**: Setări care conservă cel mai mult energia.
 - **[Standard]**: Setări implicite care sunt corespunzătoare pentru cele mai multe medii și cele mai multe tipuri de imagini video.
 - **[Fotografie]**: Setări ideale pentru fotografii.
 - **[Personalizat]**: Personalizați și salvați setările dvs. personale de imagine. Selectați **[Personal]** pentru a aplica aceste setări.

Reglarea manuală a setărilor de imagine

1 Apăsați **▲**.

2 Selectați **[Configurare] > [Setări TV] > [Imagine]**, apoi apăsați **OK**.

3 Selectați una dintre setările următoare, apoi apăsați **OK**.

- **[Smart picture]**: Accesează setări smart picture predefinite.
- **[Resetare]**: Resetează la setările implicite din fabrică.
- **[Contrast]**: Reglează intensitatea zonelor luminoase, în timp ce conținutul video rămâne neschimbat.
- **[Luminozitate]**: Reglează intensitatea și detaliile zonelor întunecate.
- **[Culoare]**: Reglează saturația culorilor.
- **[Nuanță]**: Compensează variațiile de culoare.
- **[Claritate]**: Reglează claritatea imaginii.
- **[Reducere zgomot]**: Filtrează și reduce zgomotul dintr-o imagine.
- **[Tentă de culoare]**: Reglează balansul de culoare într-o imagine.
- **[Nuanță person]**: Personalizează setarea nuanțelor. (Disponibil numai dacă **[Tentă de culoare] > [Personalizat]** este selectat)
- **[Digital Crystal Clear] / [Pixel Plus] / [Pixel Plus HD]**: Reglare fină pentru fiecare pixel pentru a se potrivi cu pixelii din jur. Această setare va genera o imagine de înaltă definiție extraordinară.
 - **[HD Natural Motion]**: Pentru modele selectate. Minimizaază efectele de trepidație și îmbunătățește finețea imaginii.
 - **[LCD clar 100Hz] / [LCD Clear 120Hz]**: Pentru modele selectate. Reduce neclaritatea mișcării și clarifică imaginea.
 - **[Claritate avans.]**: Activează o claritate superioară a imaginii.
 - **[Contrast dinamic]**: Îmbunătățește contrastul. Se recomandă setarea **[Mediu]**.
- **[Retroilumin. din.]**: Reglează luminozitatea televizorului pentru a corespunde condițiilor de iluminare.
- **[Red artefact MPEG]**: Fluidizează tranzițiile în cazul imaginilor digitale. Puteți comuta această caracteristică pornit sau oprit.
- **[Îmbun. culoare]**: Face culorile mai vii și îmbunătățește detaliile din culorile luminoase. Puteți comuta această caracteristică pornit sau oprit.
- **[Gama]**: Pentru modele selectate. Reglați intensitatea tonurilor medii din imagine. Albul și negrul nu sunt afectate.
- **[Mod PC]**: Reglează imaginea atunci când un calculator este conectat la televizor prin HDMI sau DVI.
- **[Senzor de lumină]**: Reglează setările în mod dinamic pe baza condițiilor curente de iluminare.
- **[Format imagine]**: Modificați formatul imaginii.
- **[Margini ecran]**: Reglează zona de vizionare. (Când setați la maxim, este posibil să vedeți zgomot de imagine sau să vedeți marginea neprelucrată a unei imagini).
- **[Schimbare imagine]**: Dacă este disponibilă, reglează poziția imaginii pentru toate formatele de imagini cu excepția **[Zoom automat]** și **[Ecran lat]**.

Schimbarea formatului imaginii

- 1 Apăsați **III ADJUST**.
- 2 Selectați **[Format imagine]**, apoi apăsați **OK**.
- 3 Selectați un format de imagine, apoi apăsați **OK**.

Rezumatul formatelor de imagine

Următoarele setări de imagine pot fi configurate.

Notă

- În funcție de formatul sursei de imagine, unele setări de imagine nu sunt disponibile.

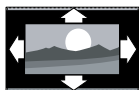

[Format automat]: Pentru modele selectate. (Nu este destinat pentru modul PC.) Afișează automat formatul de imagine adecvat. În caz contrar, se aplică formatul ecran lat.



[Umplere automată]: Pentru modele selectate. Reglează imaginea pentru a umple tot ecranul (subtitrările rămân vizibile). Recomandat pentru o distorsiune minimă a ecranului, dar nu pentru HD sau PC.



[Zoom automat]: Pentru modele selectate. Mărește imaginea pentru a umple tot ecranul. Recomandat pentru o distorsiune minimă a ecranului, dar nu pentru HD sau PC.



[Super zoom] (Nu pentru modurile HD și PC.) Îndepărtează liniile negre de pe partea laterală a transmisiilor 4:3. Există o distorsiune minimă.



[4:3]: Afișează formatul clasic 4:3.



[Redim. film 16:9] (Nu pentru modurile HD și PC.) Modifică formatul 4:3 la 16:9.



[Ecran lat]: Modifică formatul 4:3 la 16:9.



[Nescalat]: Numai pentru modurile HD și PC și numai la anumite modele. Permite maximum de claritate. Pot fi prezente unele distorsiuni datorită sistemelor de transmisie. Pentru cele mai bune rezultate setați rezoluția PC-ului dumneavoastră la modul ecran lat.

Utilizare smart sound

Utilizați smart sound pentru a aplica setările de sunet predefinite.

- 1 Apăsați **III ADJUST**.
- 2 Selectați **[Smart sound]**, apoi apăsați **OK**.
- 3 Selectați una dintre setările următoare, apoi apăsați **OK**.
 - **[Personal]:** Aplică setările care au fost personalizate în meniul sunet.
 - **[Standard]:** Setările care corespund celor mai multe medii și tipuri de audio.
 - **[Știri]:** Setări ideale pentru audio vorbit, cum ar fi știrile.
 - **[Cinema]:** Setări ideale pentru vizionarea filmelor.
 - **[Joc]:** Setări ideale pentru jocuri.
 - **[DRAMĂ]:** Setări ideale pentru filme.
 - **[Sporturi]:** Setări ideale pentru programe sport.

Reglarea manuală a setărilor sunetului

- 1 Apăsați .
- 2 Selectați **[Configurare]** > **[Setări TV]** > **[Sunet]**, apoi apăsați **OK**.
↳ Va apărea meniul **[Sunet]**.
- 3 Selectați una dintre setările următoare, apoi apăsați **OK**.
 - **[Smart sound]**: Accesează setări smart sound predefinite.
 - **[Resetare]**: Resetează la setările implicite din fabrică.
 - **[Sunet clar]**: Îmbunătățește claritatea sunetului.
 - **[Bas]**: Reglează nivelul basilor.
 - **[Sunete înalte]**: Reglează nivelul sunetelor înalte.
 - **[Surround]**: Comută la sunet spațial.
 - **[Incredible Surround]**: (Pentru anumite modele) Îmbunătățește sunetul orientat spațial pentru un efect surround sporit.
 - **[Volum căști]**: (Pentru modele cu căști) Reglează volumul căștilor.
 - **[Uniformizare auto a volumului]**: Reduce automat schimbările bruște de volum, de exemplu când treceți de pe un canal pe celălalt.
 - **[Balans]**: Reglează balansul dintre boxa stângă și cea dreaptă.
 - **[Format ieșire digitală]**: Selectați tipul de ieșire audio digitală prin conectorul de ieșire audio digital.
 - **[PCM]**: Convertește tipul audio non-PCM în format PCM.
 - **[Multicanal]**: Ieșire audio spre sistemul home theater.

Utilizarea meniului de acces universal

În timpul primei instalări puteți activa meniul de acces universal. Imediat ce este activat, puteți accesa rapid meniurile pentru deficiențe de vedere sau auditive atunci când priviți la televizor sau dispozitivele externe.

- 1 Când priviți la televizor, apăsați  **OPTIONS**.
↳ Va apărea meniul cu opțiuni al televizorului.
- 2 Selectați **[Acces universal]**, apoi apăsați **OK**.
- 3 Selectați una dintre următoarele opțiuni, apoi apăsați **OK**.
 - **[Cu disabilitate auditivă]**: Activează sau dezactivează subtitrările pentru deficiențe auditive.
 - **[Cu disabilități vizuale]**: Unele canale TV digitale transmit semnal audio special adaptat pentru persoane cu deficiențe de vedere. Semnalul audio normal este amestecat cu comentariu suplimentar. Utilizați butoanele colorate pentru a selecta opțiunile:
 - Roșu - (**[Oprit]**): Oprire semnal audio pentru deficiențe de vedere.
 - Verde - (**[Difuzoare]**): Semnalul audio pentru deficiențe de vedere să fie redat numai de la boxe.
 - Galben - (**[Căști]**): Semnalul audio pentru deficiențe de vedere să fie redat numai de la căști.
 - Albastru - (**[Difuzor + căști]**): Semnalul audio pentru deficiențe de vedere să fie redat atât de la boxe cât și de la căști.
 - **[Volum mixt]**: Reglează volumul audio pentru cei cu deficiențe vizuale.
 - **[Bip tastă]**: Pornește feedback audio atunci când sunt apăsați butoanele de pe telecomandă sau de pe televizor.



Sugestie

- Apăsați butoanele colorate ale telecomenzii pentru a accesa opțiunile.

Utilizarea caracteristicilor avansate ale teletextului

Accesează meniul opțiunilor de teletext

Accesează funcțiile de teletext prin meniul opțiunilor de teletext.

- 1 Apăsați **TEXT**.
↳ Va apărea ecranul teletext.
- 2 Apăsați **≡ OPTIONS**.
↳ Va apărea meniul de opțiuni teletext.
- 3 Selectați una dintre următoarele opțiuni, apoi apăsați **OK**.
 - **[Înghetare pagină] / [Dezghetare pagină]**: Îngheață/dezghetă pagina curentă.
 - **[Ecran dublu] / [Ecran mare]**: Comutare între ecran complet și teletext cu ecran dublu.
 - **[Imagine ansamblu T.O.P.]**: Pornire transmisiunii teletext de tip Tabel de pagini
 - **[Mărire] / [Vizion. normală]**: Comutare între vizualizare normală și mărită a paginilor teletextului.
 - **[Afișare]**: Ascunde sau afișează informațiile ascunse de pe o pagină, precum soluțiile la ghicitori sau puzzle.
 - **[Ciclare subpagină]**: Dacă sunt disponibile subpagini, afișează automat fiecare subpagină în ordine.
 - **[Limbi]**: Selectarea unei limbi pentru teletext.

Selectarea subpaginilor teletext

O pagină teletext poate cuprinde mai multe subpagini. Subpaginile sunt afișate lângă numărul paginii principale.

- 1 Apăsați **TEXT**.
↳ Va apărea ecranul teletext.
- 2 Apăsați **◀** sau **▶** pentru a selecta o pagină de teletext.
- 3 Apăsați **◀** sau **▶** pentru a accesa o subpagină.

Selectarea transmisiunilor teletext de tip T.O.P.

Deplasați-vă direct de la un subiect la altul, fără a introduce numerele de pagină de la Transmisiunile teletext de tip T.O.P. (Tabel de pagini). T.O.P. transmisiunile teletext sunt disponibile pe canalele TV selectate.

- 1 Apăsați **TEXT**.
↳ Va apărea ecranul teletext.
- 2 Apăsați **≡ OPTIONS**.
- 3 Selectați **[Imagine ansamblu T.O.P.]**, apoi apăsați **OK**.
↳ Va apărea prezentarea T.O.P.
- 4 Selectați un subiect.
- 5 Apăsați **OK** pentru a vizualiza pagina.

Utilizarea Teletextului 2.5

Teletextul 2.5 oferă mai multe culori și o grafică îmbunătățită față de teletextul normal. Dacă Teletextul 2.5 este transmis de un canal, atunci este activat în mod prestabilit.

- 1 Apăsați **▲**.
- 2 Selectați **[Configurare] > [Setări TV] > [Preferințe] > [Teletext 2.5]**.
- 3 Selectați **[Pornit]** sau **[Oprit]**, apoi apăsați **OK** pentru a confirma.

Crearea și utilizarea listelor de canale favorite

Puteți crea o listă a canalelor dumneavoastră de televiziune preferate astfel încât să le puteți găsi ușor.

Vizualizați doar lista de canale preferate.

- 1 Când priviți la televizor, apăsați **Q FIND**.
↳ Este afișat meniul matrix al canalului.
- 2 Apăsați **≡ OPTIONS**.
- 3 Selectați **[Selectare listă] > [Favorite]**, apoi apăsați **OK**.
↳ Numai canalele din lista favorită apar în grila de canale.

Notă

- Grila de canale favorită este goală până când adăugați canale în lista de favorite.

Vizualizarea tuturor canalelor

Puteți ieși din lista de favorite și puteți vizualiza toate canalele instalate.

- 1 Când priviți la televizor, apăsați **Q FIND**.
↳ Este afișat meniul matrix al canalului.
- 2 Apăsați **≡ OPTIONS**.
- 3 Selectați **[Selectare listă] > [Toți]**, apoi apăsați **OK**.
↳ Toate canalele sunt afișate în grila de canale.

Notă

- Toate canalele favorite sunt marcate cu un asterisc, atunci când vizualizați grila de canale.

Administrați lista de favorite.

- 1 Când priviți la televizor, apăsați **Q FIND**.
↳ Va apărea meniul matrix al canalului.
- 2 Apăsați **≡ OPTIONS**.
- 3 Selectați **[Selectare listă] > [Toți]**, apoi apăsați **OK**.
- 4 Apăsați **≡ OPTIONS**.
- 5 Selectați **[Marcare ca fav.]** sau **[Debifare ca favorit]**, apoi apăsați **OK**.
↳ Canalul va fi adăugat (sau eliminat) din lista favorită.

Notă

- Toate canalele favorite sunt marcate cu un asterisc în grila de canale.

Utilizarea Ghidului de Programe Electronice

Ghidul de programe este un ghid pe ecran disponibil pentru canale digitale. Vă permite să:

- Vizionați o listă a programelor digitale difuzate
- Vizualizați programele care urmează
- Grupați programele după gen
- Setări alarme pentru a vă aminti când începe un program
- Setări canalele din ghidul preferat de programe

Activarea EPG



- 1 Apăsați **▲**.
- 2 Selectați **[Ghid programe]**, apoi apăsați **OK**.
↳ Ghidul de programe apare afișând informații despre programele programate.

Notă

- Datele ghidului de programe sunt disponibile doar în anumite țări și poate fi nevoie de un interval de timp pentru a se încărca.

Schimbați opțiunile ghidului de programe

Puteți seta sau șterge memento-uri, schimba ziua și accesa alte opțiuni utile din meniul opțiuni ghid de programe.



- 1 Apăsați .
- 2 Selectați **[Ghid programe]**, apoi apăsați **OK**.
- 3 Apăsați  **OPTIONS**.
↳ Va apărea meniul ghid de programe.
- 4 Selectați una dintre următoarele opțiuni, apoi apăsați **OK**.
 - **[Setare memento] / [Ștergere memento]**: Setează sau anulează alarmele pentru programe.
 - **[Modificare zi]**: Setează ziua pentru ghidul de programe.
 - **[Mai multe informații]**: Afișează informații programe.
 - **[Căutare după gen]**: Caută programe TV după gen.
 - **[Memento-uri programate]**: Listează alarmele pentru programe. Disponibil numai pentru programele care urmează.
 - **[Preluare date EPG]**: Actualizează cele mai noi informații despre ghidul de programe.

Afișează ceasul la televizor

Puteți afișa un ceas pe ecranul televizorului. Ceasul afișează ora curentă utilizând date privind ora de la operatorul dumneavoastră de servicii TV.

Setarea manuală a ceasului televizorului

În unele țări, este necesară setarea manuală a ceasului televizorului.

- 1 Apăsați .
- 2 Selectați **[Configurare] > [Setări TV] > [Preferințe] > [Ceas]**.
- 3 Selectați **[Ceas automat]**, apoi apăsați **OK**.
- 4 Selectați **[Manual]**, apoi apăsați **OK**.
- 5 Selectați **[Oră]** sau **[Dată]**, apoi apăsați **OK**.
- 6 Apăsați **Butoane pentru navigare** pentru a regla ora sau data.
- 7 Selectați **[Finalizat]**, apoi apăsați **OK**.
- 8 Apăsați  pentru a ieși.



Notă

- Dacă țara selectată acceptă transmisiuni digitale, ceasul afișează, ca și prioritate, date privind ora de la operatorul dumneavoastră de servicii.

Afișează ceasul la televizor

- 1 Când priviți la televizor, apăsați  **OPTIONS**.
↳ Meniul opțiuni va fi afișat.
- 2 Selectați **[Ceas]**.
↳ Este afișat ceasul.
- 3 Apăsați **OK**.



Notă

- Pentru a dezactiva ceasul, repetați procedura.

Schimbarea modului ceasului

- 1 Apăsați .
- 2 Selectați **[Configurare]** > **[Setări TV]** > **[Preferințe]** > **[Ceas]** > **[Ceas automat]**.
- 3 Selectați **[Automat]** sau **[Manual]**, apoi apăsați **OK**.

Schimbarea fusului orar

Notă

- Această opțiune este disponibilă numai dacă selectați **[Ceas automat]** > **[Automat]** (în țările unde se transmite ora).

- 1 Apăsați .
- 2 Selectați **[Configurare]** > **[Setări TV]** > **[Preferințe]** > **[Ceas]** > **[Fus orar]**.
- 3 Selectați fusul dvs.orar.
- 4 Apăsați **OK** pentru a confirma.

Utilizarea orei de vară

Notă

- Această opțiune este disponibilă numai dacă selectați **[Mod ceas auto]** > **[Manual]**.

- 1 Apăsați .
- 2 Selectați **[Configurare]** > **[Setări TV]** > **[Preferințe]** > **[Ceas]** > **[Ora de vară]**, apoi apăsați **OK**.
- 3 Selectați **[Durată standard]** sau **[Ora de vară]**, apoi apăsați **OK**.

Utilizarea cronometrelor

Puteți programa cronometrele să comute televizorul în standby într-un anumit moment.

Sugestie

- Setati ceasul televizorului înainte de a utiliza cronometrele.

Comutarea automată a televizorului în standby (cronometru de oprire)

Cronometrul de oprire comută televizorul în standby după o perioadă predefinită.

Sugestie

- Puteți închide televizorul mai devreme sau puteți reseta cronometrul de oprire în timpul numărătorii inverse.

- 1 Apăsați .
- 2 Selectați **[Configurare]** > **[Setări TV]** > **[Preferințe]** > **[Temporizator somn]**.
↳ Va apărea meniul **[Temporizator somn]**.
- 3 Apăsați pentru a selecta o valoare între zero și 180 de minute.
↳ Dacă selectați zero, cronometrul de oprire se va opri.
- 4 Apăsați **OK** pentru a porni cronometrul de oprire.
↳ Televizorul comută pe standby după momentul specificat.

Blochează conținuturi neadecvate

Puteți restricționa accesul copiilor dumneavoastră la anumite programe sau canale prin blocarea controalelor televizorului.

Setează sau schimbă codul

- 1 Apăsați .
- 2 Selectați **[Configurare]** > **[Setări canal]** > **[Blocare pt. copii]**.
- 3 Selectați **[Setare cod]** sau **[Modificare cod]**.
↳ Va apărea meniul **[Setare cod]** / **[Modificare cod]**.
- 4 Introduceți codul utilizând **Butoane numerice**.
↳ Urmați instrucțiunile de pe ecran pentru a vă crea sau schimba codul PIN.



Sugestie



- Dacă ați uitat codul, introduceți „8888” pentru a suprascrie orice cod existent.

Blocarea sau deblocarea unuia sau a mai multor canale

- 1 Apăsați .
- 2 Selectați **[Configurare]** > **[Setări canal]** > **[Blocare pt. copii]** > **[Blocare canal]**.
↳ Se afișează o lista de canale.
- 3 Selectați canalul pe care doriți să îl blocați sau deblocați, apoi apăsați **OK**.
↳ Când blocați sau deblocați pentru prima dată un canal, vi se solicită să introduceți codul PIN.
- 4 Introduceți codul și apăsați **OK**.
↳ În cazul în care canalul este blocat, se afișează o pictogramă de blocare.
- 5 Pentru blocarea și deblocarea mai multor canale, repetați procedeul de mai sus.
- 6 Pentru a activa blocările, porniți și opriți televizorul.
↳ Atunci când comutați canale cu **CH -** sau **CH +**, canalele blocate sunt omise.
↳ Atunci când accesați canalele blocate de la grila de canale, vi se solicită să introduceți codul PIN.

Setarea controlului parental

Unele televiziuni clasifică programele în funcție de vârstă. Puteți seta televizorul să redea numai programele cu clasificarea pentru vârstă mai mică decât vârsta copilului dvs.

- 1 Apăsați .
- 2 Selectați **[Configurare]** > **[Setări canal]** > **[Blocare pt. copii]** > **[Restricții minori]**.
↳ Va apărea o fereastră pentru configurarea codului.
- 3 Introduceți codul utilizând **Butoane numerice**.
↳ Va apărea meniul pentru clasificare.
- 4 Selectați o clasificare pentru vârstă, apoi apăsați **OK**.
- 5 Apăsați  pentru a ieși.

Vizualizați Scena

Puteți afișa o imagine implicită ca fundal pe televizorul dvs. Puteți încărca și altă imagine ca și fundal.

Dacă cronometrul oprire este oprit, fundalul este afișat timp de 240 de minute. În caz contrar, este afișat pe durata la care este setat cronometrul oprire.

Porniți Scena



- 1 Apăsați .
- 2 Selectați **[Scena]**, apoi apăsați **OK**.
 - ↳ Dacă nu s-a setat nicio imagine, se afișează imaginea implicită.
 - ↳ Dacă se încarcă o imagine personalizată Scena, se afișează acea imagine (consultați 'Personalizați imaginea Scena' la pagina 24).

Personalizați imaginea Scena

Puteți încărca o altă imagine ca fundal.

Notă

- Dacă încărcați o nouă imagine Scena, aceasta suprascrie imaginea Scena curentă.
- Pentru a folosi o altă imagine ca fundal, aveți nevoie de un dispozitiv de stocare USB care să conțină o imagine cu dimensiune mai mică de 1 MB.

- 1 Încărcați o imagine cu dimensiune mai mică de 1 MB într-un dispozitiv de stocare USB.
- 2 Conectați dispozitivul de stocare USB la televizorul dumneavoastră.
- 3 Apăsați .
- 4 Selectați **[Accesare USB]**, apoi apăsați **OK**.
- 5 Selectați o imagine, apoi apăsați  **OPTIONS**.
- 6 Selectați **[Setare ca Scena]**, apoi apăsați **OK**.
- 7 Apăsați orice buton pentru a părăsi Scena.

Schimbați limba

În funcție de furnizorul dvs. de transmisie, puteți schimba limba audio, limba de subtitrare sau ambele, pentru un canal TV.

Multiple limbi audio, subtitrări sau ambele sunt transmise prin teletext sau transmisii digitale DVB-T. Transmisii cu sunet dual cu transmisie digitală, puteți selecta o limbă subtitrare.

Schimbarea limbii meniului

- 1 Apăsați .
- 2 Selectați **[Configurare]** > **[Setări TV]** > **[Preferințe]** > **[Limbă meniu]**, apoi apăsați **OK**.
- 3 Selectați o limbă, apoi apăsați **OK**.

Schimbare limbă audio

Puteți alege o limbă audio dacă este disponibilă de la furnizorul dvs. Pentru canalele digitale pot fi disponibile mai multe limbi. Pentru canalele analogice pot fi disponibile două limbi.

- 1 Când priviți la televizor, apăsați  **OPTIONS**.
- 2 Pentru canalele digitale selectați **[Limbă audio]**, selectați limba și apoi apăsați **OK**.
- 3 Pentru canalele analogice selectați **[Dual I-II]**, selectați oricare dintre cele două limbi și apoi apăsați **OK**.

Afișare sau ascundere subtitrări

- 1 Când priviți la televizor, apăsați **SUBTITLE**.
- 2 Selectați una dintre următoarele, apoi apăsați **OK**.
 - **[Subtitr. pornită]**: Afișează întotdeauna subtitrările.
 - **[Subtitrare oprită]**: Nu afișează niciodată subtitrările.
 - **[Activare în mod mut]**: Când sunetul este anulat, afișează subtitrările.

Notă

- Repetați această procedură pentru a activa subtitrările pentru fiecare canal analogic.
- Selectați **[Subtitrări]** > **[Subtitrare oprită]** pentru a dezactiva subtitlurile.

Selectați o limbă pentru subtitrare pe canalele digitale

Notă

- Când selectați o limbă de subtitrare pentru un canal TV digital, conform procedurii descrise mai jos, limba preferată pentru subtitrări setată în meniul Instalare este suprascrisă temporar.

- 1 Când priviți la televizor, apăsați **⋮** **OPTIONS**.
- 2 Selectați **[Limbă subtitrare]**, apoi apăsați **OK**.
- 3 Selectați o limbă de subtitrare.
- 4 Apăsați **OK** pentru a confirma.

Vizionați fotografii sau redați muzică și clipuri video pe dispozitive de stocare USB

! Precauție

- Philips nu este responsabilă dacă dispozitivul de stocare USB nu este acceptat și nici pentru deteriorarea sau pierderea datelor din dispozitiv.

Conectați un dispozitiv de stocare USB pentru a viziona fotografii sau reda muzică și clipuri video stocate pe acesta.

- 1 Porniți televizorul.
- 2 Conectați dispozitivul USB la portul USB pe partea laterală a televizorului dumneavoastră.
- 3 Apăsați **⬆**.
- 4 Selectați **[Accesare USB]**, apoi apăsați **OK**.
↳ Va apărea browserul USB.

Vizualizare imagini

- 1 În browserul USB selectați **[Imagine]**, apoi apăsați **OK**.
- 2 Selectați o fotografie sau un album foto apoi apăsați **OK** pentru a vizualiza fotografia mărită pentru a umple tot ecranul televizorului.
 - Pentru a vizualiza fotografia următoare sau cea anterioară, apăsați **◀▶**.
- 3 Pentru a reveni, apăsați **↶**.

Vizualizarea unei prezentări de dispozitive a fotografiilor dumneavoastră

- 1 Când este afișată o imagine a fotografiei pe ecranul întreg, apăsați **OK**.
↳ O prezentare de diapozitive va începe de la fotografia selectată.
 - Apăsați următoarele butoane pentru a controla redarea:
 - **▶** pentru a reda.
 - **⏸** pentru a pune pe pauză.
 - **◀** sau **▶** pentru a reda fotografia anterioară sau cea următoare.
 - **■** pentru a opri.
 - Pentru a reveni, apăsați **↶**.

Schimbarea setărilor prezentării de diapozitive

- 1 Când vizualizați o prezentare de diapozitive, apăsați **⋮** **OPTIONS**.
↳ Se afișează meniul opțiuni prezentare de diapozitive.
- 2 Selectați una dintre următoarele, apoi apăsați **OK**.
 - **[Porn/opr. diap.]**: Pornește sau oprește prezentarea de diapozitive.
 - **[Tranz. diapoz.]**: Setează tranziția de la o imagine la cealaltă.
 - **[Frecv. prez diap.]**: Selectează timpul de afișare pentru fiecare fotografie.

- **[Repetare] / [Redare o dată]:** Vizualizați imaginile în folder o dată sau în mod repetat.
- **[Redare aleatorie dezactivată] / [Redare aleatorie activată]:** Vizualizați imaginile în ordine secvențială sau în mod aleator.
- **[Rotire imagine]:** Rotește fotografia.
- **[Arată info]:** Afișează numele, data, dimensiunea imaginii și următoarea imagine din prezentarea de diapozitive.
- **[Setare ca Scenea]:** Setează imaginea selectată ca fundal pe televizor (consultați 'Vizualizați Scenea' la pagina 24).

3 Pentru a reveni, apăsați ↩.

Notă

- **[Rotire imagine]** și **[Arată info]** apare doar când prezentarea de diapozitive este pusă pe pauză.

Ascultare muzică

- 1 În browserul USB selectați **[Muzică]**, apoi apăsați **OK**.
- 2 Selectează o piesă sau un album de muzică, apoi apăsați **OK** pentru a le reda.
- 3 Pentru a controla redarea, apăsați butonul de redare:
 - ► pentru a reda.
 - || pentru a pune pe pauză.
 - ◀ sau ▶ pentru a reda piesa anterioară sau cea următoare.
 - ◀◀ sau ▶▶ pentru a căuta înainte sau înapoi.
 - ■ pentru a opri.

Schimbarea setărilor de muzică

- În timp ce redați muzica, apăsați **☰ OPTIONS** pentru a accesa una din următoarele setări, apoi apăsați **OK**.
 - **[Oprire redare]:** Oprește redarea muzicii.
 - **[Repetare]:** Redă un cântec o dată sau în mod repetat.
 - **[Redare aleatorie activată] / [Redare aleatorie dezactivată]:** Redă cântecele în ordine sau în mod aleator.
 - **[Arată info]:** Afișează numele fișierului.

Vizionare video

- 1 În browserul USB selectați **[Video]**, apoi apăsați **OK**.
- 2 Apăsați **OK** pentru a reda.
- 3 Pentru a controla redarea, apăsați butonul de redare:
 - ► pentru a reda.
 - || pentru a pune pe pauză.
 - ◀ sau ▶ pentru a reda fișierul video anterior sau următor.
 - ◀◀ sau ▶▶ pentru a căuta înainte sau înapoi.
 - ■ pentru a opri.

Schimbarea setărilor video

- Când redați fișierul video, apăsați **☰ OPTIONS** pentru a accesa una din următoarele setări, apoi apăsați **OK**.
 - **[Oprire redare]:** Oprește redarea video.
 - **[Repetare]:** Redă o dată sau în mod repetat.
 - **[Ecran mare] / [Ecran mic]:** Vizualizați videoclipul expandat pentru a umple tot ecranul sau îl vizualizați în formatul video nativ.
 - **[Redare aleatorie activată] / [Redare aleatorie dezactivată]:** Redă cântecele în ordine sau în mod aleator.
 - **[Arată info]:** Afișează numele fișierului.

Vizualizare prezentare diapozitive împreună cu muzică

Puteți vizualiza prezentarea de diapozitive acompaniată cu muzică de fundal.

- 1 Selectați un album de melodii.
- 2 Apăsați **OK**.
- 3 Apăsați **↩** pentru a reveni la browserul cu conținut USB.
- 4 Selectați un album de imagini.
- 5 Apăsați **OK**.
↳ Prezentarea de diapozitive începe.
- 6 Pentru a ieși, apăsați **↩**.

Deconectarea unui dispozitiv de stocare USB

Precauție

- Urmați această procedură pentru a evita deteriorarea dispozitivului dumneavoastră de stocare USB.

- 1 Apăsați **↩** pentru a ieși din browserul USB.
- 2 Așteptați cinci secunde și apoi deconectați dispozitivul de stocare USB.

Ascultați canalele radio digitale

- 1 Apăsați **Q FIND**.
↳ Este afișat meniul matrix al canalului.
- 2 Apăsați **≡ OPTIONS**, apoi selectați **[Selectare listă] > [Radio]**.
↳ Va apărea grila de canale radio.
- 3 Selectați un canal radio și apăsați **OK** pentru a asculta.

Actualizarea software-ului televizorului

Philips își îmbunătățește permanent produsele, de aceea vă recomandăm să actualizați software-ul pentru televizor de câte ori sunt disponibile actualizări.

Modalități de actualizare a software-ului televizorului

Puteți actualiza software-ul televizorului prin una dintre următoarele metode:

- A: cu un dispozitiv de stocare USB,
B: când vi se solicită prin transmisiile digitale, sau
C: după ce vi se solicită prin transmisiile digitale.

A: Actualizarea cu un dispozitiv USB

Pentru a actualiza cu un dispozitiv USB, aveți nevoie de:

- O unitate flash USB goală. Unitatea flash USB trebuie să fie formatată FAT sau DOS. Nu utilizați o unitate hard disk USB.
- Un calculator cu acces la Internet
- Un utilitar de arhivare care suportă formatul fișierului ZIP (de exemplu, WinZip® pentru Microsoft® Windows® sau Stuffit® pentru Macintosh®).

Pasul 1: Verificați versiunea actuală a software-ului

- 1 Apăsați **▲**.
- 2 Selectați **[Configurare] > [Setări software] > [Info software curent]**.
↳ Se afișează informațiile pentru software-ul actual.
- 3 Notați numărul versiunii de software.
- 4 Pentru a reveni, apăsați **OK**.
- 5 Pentru a ieși, apăsați **↩**.

Pasul 2: Descărcați și actualizați cea mai recentă versiune de software

- 1 Conectați un dispozitiv de stocare USB.
- 2 Apăsați .
- 3 Selectați **[Configurare]** > **[Actualizare software]**.
- 4 Urmați instrucțiunile pentru a încărca un fișier pe dispozitivul dvs. de stocare USB.
- 5 Conectați dispozitivul de stocare USB la computerul dvs., apoi faceți dublu clic pe fișier.
↳ Se lansează o pagină web.
- 6 Urmați instrucțiunile din pagina web.
 - Dacă versiunea actuală a software-ului se potrivește cu cel mai recent fișier de actualizare a software-ului, nu trebuie să vă actualizați software-ul de la televizor.
 - Dacă versiunea actuală a software-ului este mai mică decât cel mai recent fișier de actualizare a software-ului, descărcați cel mai recent fișier de actualizare a software-ului în directorul rădăcină al dispozitivului dvs. USB.
- 7 Deconectați dispozitivul de stocare USB de la calculator.

Pasul 3: Actualizați software-ul televizorului

- 1 Conectați dispozitivul de stocare USB la televizorul dumneavoastră.
↳ Televizorul detectează unitatea flash USB și începe să caute versiunea de software.
- 2 Dacă un mesaj vă solicită să actualizați software-ul, urmați instrucțiunile de pe ecran pentru a actualiza software-ul televizorului.
- 3 Dacă mesajul nu este afișat, continuați cu pașii următori:
- 4 Apăsați .

- 5 Selectați **[Configurare]** > **[Setări software]** > **[Actualiz. locale]**.
- 6 Selectați fișierul pe care l-ați descărcat, apoi apăsați **OK** pentru a actualiza manual software-ul televizorului.
- 7 Urmați instrucțiunile de pe ecran pentru a finaliza actualizarea.
- 8 Pentru a ieși, apăsați .

B: Actualizarea când vi se solicită prin transmisii digitale

Dacă recepționați transmisii digitale (DVB-T), televizorul dvs. poate primi automat actualizări ale software-ului. Când televizorul dvs. primește o actualizare a software-ului, vă va solicita să actualizați software-ul televizorului.

- 1 Apăsați .
- 2 Selectați **[Configurare]** > **[Setări software]** > **[Anunț]**.
- 3 Dacă apare un mesaj care vă solicită să vă actualizați software-ul, urmați instrucțiunile pentru a începe actualizarea.
↳ Televizorul repornește după ce actualizarea software-ului s-a încheiat.
- 4 Dacă nu doriți să actualizați software-ul, selectați **[Configurare]** > **[Setări software]** > **[Ștergere anunț]**, apoi apăsați **OK**.

Notă

- Dacă omiteți actualizarea, o puteți face manual mai târziu (consultați 'C: Verificarea existenței actualizărilor prin transmisiile digitale' la pagina 29).

C: Verificarea existenței actualizărilor prin transmisiile digitale

Puteți verifica dacă există actualizări disponibile prin transmisiile digitale.

- 1 Apăsați .
- 2 Selectați **[Configurare]** > **[Setări software]** > **[Verificare actualizări majore]**.
- 3 Dacă este disponibilă o actualizare, urmați instrucțiunile afișate pe ecran pentru a începe actualizarea.
 - ↳ Televizorul repornește după ce actualizarea software-ului s-a încheiat.

Schimbarea preferințelor televizorului

Utilizați meniul de preferințe pentru a personaliza setările televizorului dumneavoastră.



- 1 Apăsați .
- 2 Selectați **[Configurare]** > **[Setări TV]** > **[Preferințe]**.
- 3 Selectați una dintre următoarele, apoi apăsați **OK**.
 - **[Limbă meniu]**: Selectați o limbă de meniu.
 - **[Temporizator somn]**: Comutați televizorul în standby după o perioadă predefinită.
 - **[Locație]**: Optimizează setările televizorului pentru locația dumneavoastră - acasă sau la magazin.
 - **[E-sticker]**: (Numai pentru modul magazin) Oprțiți sau porniți e-sticker-ul.
 - **[Bară volum]**: Afișează bara de volum atunci când modificați volumul.
 - **[Oprire automată]**: Pentru a conserva energie, setați televizorul să treacă automat în standby după o perioadă de inactivitate. Acest televizor este dotat, de asemenea, cu alte setări pentru eficiența energetică. Dacă nu există nicio interfață cu utilizatorul (ca de

exemplu apăsarea unui buton de pe telecomandă sau a unui control de pe panoul frontal) timp de patru ore, televizorul va fi comutat automat în modul standby.

- **[Dimensiune informații canal]**: Modifică tipul de informații afișate atunci când comutați canalele.
- **[Acces universal]**: Activează sau dezactivează meniul pentru acces universal.
- **[Bip tastă]**: Permite feedback audio atunci când apăsați butoanele de pe telecomandă sau de pe televizor.
- **[Întârz. ieșire audio]**: Sincronizează automat imaginea de pe televizorul dvs. cu semnalul audio de la un sistem Home Theatre conectat.
- **[Pozitie TV]**: Aplică cea mai bună setare pentru televizorul dvs. în funcție de modul în care este montat.
- **[Teletext 2.5]**: Activează sau dezactivează Teletext 2.5. (Pentru televizor digital)
- **[Ceas]**: Afișează sau șterge ora de pe televizor și setează opțiunile pentru ceas.

Pornirea variantei demo a televizorului

Puteți utiliza programele demonstrative pentru a înțelege mai bine caracteristicile televizorului dumneavoastră. Unele programe demonstrative nu sunt disponibile pe anumite modele. Programele demonstrative disponibile sunt afișate în lista de meniu.

- 1 Când priviți la televizor, apăsați .
- 2 Selectați **[Configurare]** > **[Vizion. demo]**, **OK**.
- 3 Selectați un demo și apăsați **OK** pentru a-l vizualiza.
- 4 Pentru a ieși, apăsați .

Resetarea televizorului la setările din fabrică

Puteți restabili setările prestabilite de imagine și sunet ale televizorului dumneavoastră. Setările de instalare a canalelor rămân neschimbate.

- 1 Apăsați **▲**.
- 2 Selectați **[Configurare] > [Setări TV] > [Setări fabrică]**, apoi apăsați **OK**.
- 3 Dacă vi se solicită un cod, introduceți codul pentru blocarea accesului copiilor (consultați 'Setează sau schimbă codul' la pagina 23).
↳ Este afișat un mesaj de confirmare.
- 4 Apăsați **OK** pentru a confirma.

6 Instalare canale

Prima dată când vă configurați televizorul, vi se cere să selectați limba meniului și să instalați canalele televizate și radio digitale (dacă sunt disponibile). Apoi puteți reinstala și regla fin canalele.

Instalarea automată a canalelor

Puteți căuta și memora canalele automat.

Notă

- Dacă nu ați setat codul de blocare pentru copii, este posibil să vi se solicite să setați acest cod (consultați 'Setează sau schimbă codul' la pagina 23).

Pasul 1: Selectați limba pentru meniu

- 1 Apăsați .
- 2 Selectați **[Configurare]** > **[Setări TV]** > **[Preferințe]** > **[Limbă meniu]**, apoi apăsați **OK**.
- 3 Selectați o limbă, apoi apăsați **OK**.

Pasul 2: Căutați canalele

Atunci când televizorul a fost pornit pentru prima dată, s-a efectuat o instalare completă a canalelor. Puteți rula încă odată această instalare completă pentru a vă seta limba și țara și pentru a instala toate canalele TV disponibile.



Notă

- Pentru modelele selectate, unele opțiuni diferă.

- 1 Apăsați .
- 2 Selectați **[Configurare]** > **[Căutare canale]**, apoi apăsați **OK**.
- 3 Selectați **[Reinstalare canale]**, apoi apăsați **OK**.
↳ Meniul pentru țară va fi afișat.
- 4 Selectați țara, apoi apăsați **OK**.
↳ Meniul pentru rețea va fi afișat.
- 5 Selectați rețeaua, apoi apăsați **OK**.
 - **[Antenă]**: Pentru canalele de antenă free-to-air sau DVB-T digitale.
 - **[Cablul]**: Pentru canalele de cablu sau DVB-C digitale.
- 6 Urmați instrucțiunile afișate pe ecran pentru a selecta alte opțiuni, dacă este cazul.
↳ Meniul de start pentru căutarea de canale este afișat.
- 7 Selectați **[Start]**, apoi apăsați **OK**.
↳ Sunt memorate toate canalele disponibile.
- 8 Pentru a ieși, apăsați **OK**.

Actualizarea listei de canale

Puteți activa actualizarea automată a canalelor când televizorul dumneavoastră este în modul standby. Canalele memorate în televizorul dumneavoastră sunt actualizate în fiecare dimineață potrivit informațiilor despre canal din transmisie.

- 1 Apăsați .
- 2 Selectați **[Configurare]** > **[Setări canal]** > **[Instalare canal]** > **[Actualizare automată canal]**.
- 3 Selectați **[Pornit]** pentru a activa actualizarea automată sau selectați **[Oprit]** pentru a o dezactiva.
- 4 Pentru a reveni, apăsați .

Instalarea manuală a canalelor analogice

Puteți căuta și stoca canalele analogice ale televizorului câte unul pe rând.

Notă

- Dacă nu ați setat codul de blocare pentru copii, este posibil să vi se solicite să setați acest cod (consultați 'Setează sau schimbă codul' la pagina 23).

Pasul 1: Selectați sistemul dvs.

Notă

- Dacă setările de sistem sunt corecte, treceți peste acest pas.



- 1 Apăsați .
- 2 Selectați **[Configurare]** > **[Setări canal]** > **[Instalare canal]** > **[Analog: Instalare manuală antenă]** > **[Sistem]**, apoi apăsați **OK**.
- 3 Selectați sistemul corect pentru țara sau regiunea dvs., apoi apăsați **OK**.

Pasul 2: Căutați și stocați canalele

- 1 Apăsați .
- 2 Selectați **[Configurare]** > **[Setări canal]** > **[Instalare canal]** > **[Analog: Instalare manuală antenă]** > **[Găsire canal]**, apoi apăsați **OK**.
 - În cazul în care cunoașteți frecvența din trei cifre a canalului, introduceți-o.
 - Pentru a căuta, selectați **[Căutare]**, apoi apăsați **OK**.
- 3 Atunci când este găsit canalul, selectați **[Finalizat]**, apoi apăsați **OK**.
 - Pentru a memora canalul ca număr nou, selectați **[Stoc drept canal nou]**, apoi apăsați **OK**.

- Pentru a memora canalul ca și canalul selectat anterior, selectați **[Memorare canal curent]**, apoi apăsați **OK**.

Pasul 3: Reglați fin canalele



- 1 Apăsați .
- 2 Selectați **[Configurare]** > **[Setări canal]** > **[Instalare canal]** > **[Analog: Instalare manuală antenă]** > **[Reglare fină]**, apoi apăsați **OK**.
- 3 Apăsați   pentru a regla fin canalul.

Instalarea manuală a canalelor digitale

Puteți căuta și stoca canalele digitale ale televizorului câte unul pe rând.

Notă

- Dacă nu ați setat codul de blocare pentru copii, este posibil să vi se solicite să setați acest cod (consultați 'Setează sau schimbă codul' la pagina 23).

- 1 Apăsați .
- 2 Selectați **[Configurare]** > **[Setări canal]** > **[Instalare canal]** > **[Digital: Reception test]** > **[Găsire canal]**, apoi apăsați **OK**.
- 3 Apăsați **Butoane numerice** pentru a introduce frecvența canalului.
- 4 Selectați **[Căutare]**, apoi apăsați **OK**.
- 5 Atunci când este localizat canalul corect, selectați **[Stocare]**, apoi apăsați **OK**.
- 6 Pentru a ieși, apăsați .

Notă

- Dacă recepția este slabă, re poziționați-vă antena și repetați procedura.
- Dacă recepționați canalul cu DVB-C, selectați **[Mod rată simbol]** > **[Automat]** cu excepția cazului în care furnizorul dvs. de cablu vă oferă o valoare specifică a ratei simbolului.

Redenumirea canalelor

Puteți redenumi canalele. Numele apare când selectați canalul.

- 1 Când priviți la televizor, apăsați **Q FIND**.
↳ Este afișat meniul matrix al canalului.
- 2 Selectați canalul pe care doriți să-l redenumiți.
- 3 Apăsați **≡ OPTIONS**.
↳ Este afișat meniul de opțiuni al canalului.
- 4 Selectați **[Redenumire canal]**, apoi apăsați **OK**.
- 5 Pentru a afișa caseta de introducere a textului, apăsați **OK**.
- 6 Pentru fiecare caracter, selectați un caracter; apoi apăsați **OK**.
 - Pentru a selecta majuscule, litere mici sau simboluri: pe rândul de sub tasta de spațiu, selectați tasta respectivă, apoi apăsați **OK**.
- 7 Când ați terminat, selectați **[Finalizat]**, apoi apăsați **OK**.
↳ Caseta de introducere se închide.
- 8 În meniul de redenumire a canalului selectați **[Finalizat]**, apoi apăsați **OK**.

Rearanjarea canalelor

După ce instalați canalele, puteți reinstala ordinea în care apar.

- 1 Când priviți la televizor, apăsați **Q FIND**.
↳ Este afișat meniul matrix al canalului.
- 2 Apăsați **≡ OPTIONS**.
↳ Va apărea meniul cu opțiuni pentru canale.
- 3 Selectați **[Reordonare]**, apoi apăsați **OK**.
- 4 Selectați canalul care trebuie rearanjat, apoi apăsați **OK**.
↳ Canalul selectat este evidențiat.

- 5 Mutați canalul evidențiat în locația nouă, apoi apăsați **OK**.
- 6 Apăsați **≡ OPTIONS**.
- 7 Selectați **[Înreg finalizată]**, apoi apăsați **OK**.

Ascunderea canalelor

Pentru a preveni accesul neautorizat la canale, ascundeți-le din lista de canale.

- 1 Când priviți la televizor, apăsați **Q FIND**.
↳ Este afișat meniul matrix al canalului.
- 2 Selectați canalul pe care doriți să-l ascundeți.
- 3 Apăsați **≡ OPTIONS**.
↳ Este afișat meniul de opțiuni al canalului.
- 4 Selectați **[Ascundere canal]**, apoi apăsați **OK**.
↳ Canalul este marcat ca ascuns.

Anulați ascunderea canalelor

Pentru a preveni accesul neautorizat la canale, ascundeți-le din lista de canale.

- 1 Când priviți la televizor, apăsați **Q FIND**.
↳ Este afișat meniul matrix al canalului.
- 2 Apăsați **≡ OPTIONS**.
↳ Este afișat meniul de opțiuni al canalului.
- 3 Selectați **[Afișare canale ascunse]**, apoi apăsați **OK**.
↳ Sunt afișate canalele ascunse.
- 4 Selectați canalul pentru care doriți să anulați ascunderea, apoi apăsați **≡ OPTIONS**.
- 5 Selectați **[Reafișare canal]**, apoi apăsați **OK**.
↳ Canalul nu mai este marcat ca ascuns.
↳ Puteți accesa canalul ascuns.
- 6 Pentru a ieși, apăsați **↩**.

Accesarea serviciilor CAM

- 1 Introducerea și activarea unui CAM
(consultați 'Introducerea și activarea unui CAM' la pagina 39).
- 2 Apăsați  **OPTIONS**.
- 3 Selectați **[Interfață comună]**.
↳ Sunt afișate aplicațiile furnizate de către operatorul de servicii TV digitale.



Notă

- Această opțiune de meniu este disponibilă numai dacă modulul CAM este corect inserat și activat.

7 Conectarea dispozitivelor

Această secțiune descrie modalitatea de conectare a dispozitivelor care dispun de conectori diferiți. Pentru locația acestor conectori la televizorul dvs., consultați Ghidul de inițiere rapidă. Ghidul de inițiere rapidă furnizează mai multe exemple de conectări cu alte dispozitive.

Notă

- Puteți utiliza diverse tipuri de conectori pentru a conecta un dispozitiv la televizorul dumneavoastră.

Sugestie

- După conectare, pentru acces facil la dispozitivul dvs., adăugați-l la meniul acasă: apăsați , apoi selectați [Adăug. dispoz. nou].

Conectori spate

① TV ANTENNA

Intrare semnal de la o antenă, cablu sau satelit.

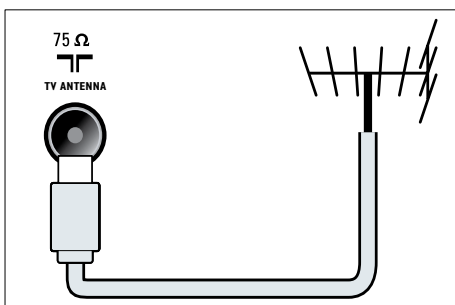

② EXT 1 (RGB și CVBS)

Intrări analogice audio și video de la dispozitive analogice sau digitale cum ar fi DVD playere sau console de jocuri.

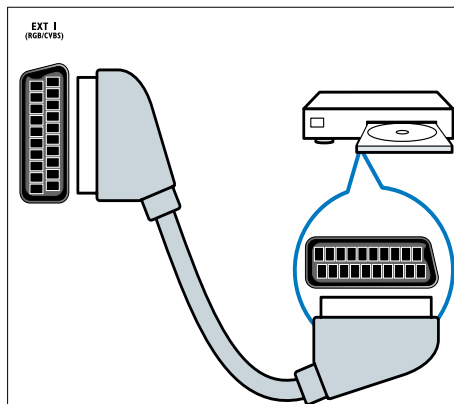

③ IEȘIRE AUDIO DIGITALĂ

Ieșire digitală audio pentru aparate home theater și alte sisteme digitale audio.

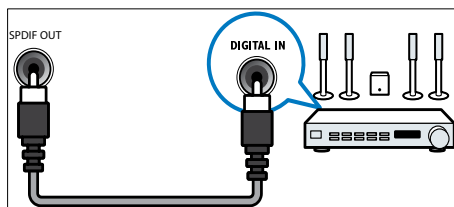

④ SERV. U

Numai pentru utilizarea de către personalul de service.

⑤ PC IN (VGA și AUDIO IN)

Intrare audio și video de la un calculator.

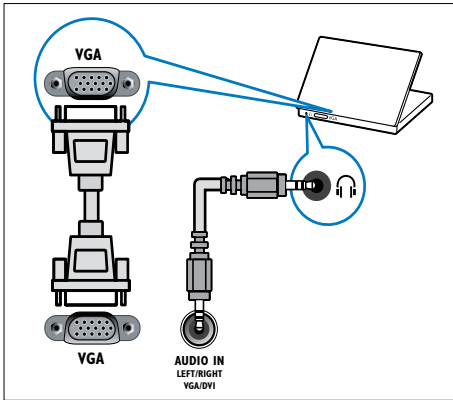

⑥ HDMI 1 ARC

Intrări digitale audio și video de la dispozitive digitale de înaltă definiție cum ar fi playere Blu-ray. Scoate și audio televizor la alte dispozitive compatibile EasyLink, cum ar fi sistemele home theatre.

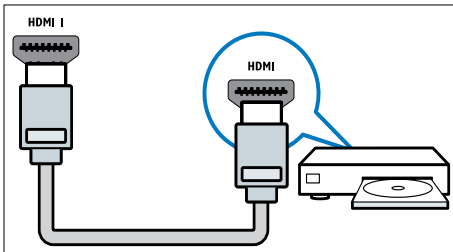

Conexiunile prin DVI sau VGA necesită un cablu audio suplimentar (consultați 'Conectarea unui calculator' la pagina 38).

⑦ HDMI 2 (Pentru modelele selectate)

Intrări digitale audio și video de la dispozitive digitale de înaltă definiție cum ar fi playere Blu-ray.

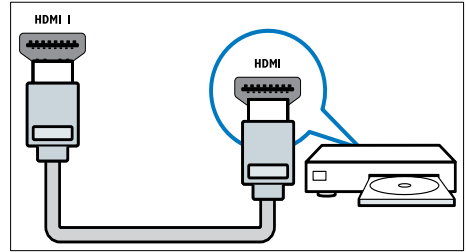

Conexiunile prin DVI sau VGA necesită un cablu audio suplimentar (consultați 'Conectarea unui calculator' la pagina 38).

⑧ EXT 2 (Y Pb Pr și AUDIO L/R)

Intrări analogice audio și video de la dispozitive analogice sau digitale cum ar fi DVD playere sau console de jocuri.

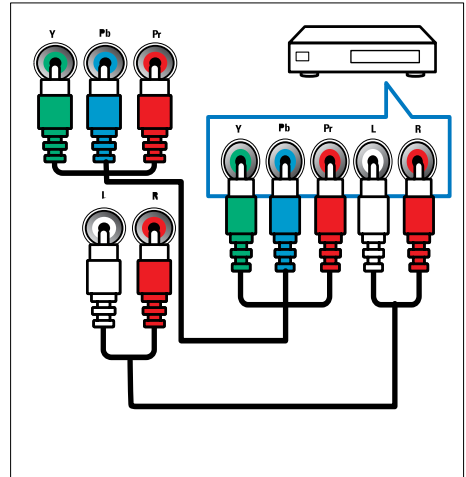

Conexiuni laterale

① AUDIO L/R

Intrare audio de la dispozitive analogice conectate la VIDEO.

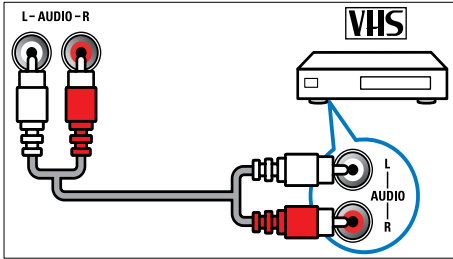

② VIDEO

Intrare video compus de la dispozitive cum ar fi VCR.

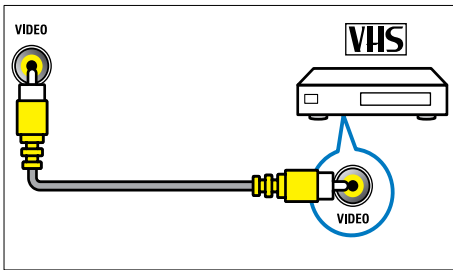

③ USB

Intrare de date de la dispozitive de stocare USB.

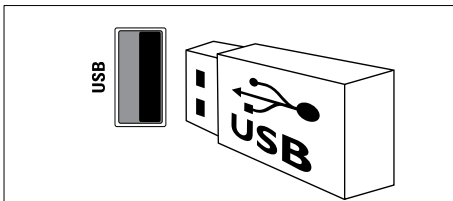

④ HDMI

Intrări digitale audio și video de la dispozitive digitale de înaltă definiție cum ar fi playere Blu-ray.

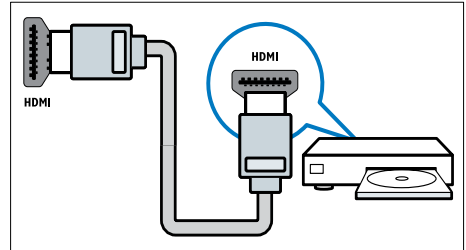

⑤ (Căști)

leșire audio stereo pentru căști normale sau căști pentru ureche.

⑥ COMMON INTERFACE

Slot pentru un Modul de acces condiționat (CAM).

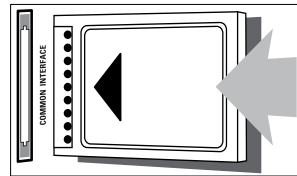

Conectarea unui calculator

Înainte de a conecta un calculator la televizor

- Setezi rata de reîmprospătare a calculatorului la 60Hz.
- Selectați o rezoluție de ecran suportată de calculatorul dumneavoastră.

Conectați un calculator la unul dintre următorii conectori:

Notă

- Conexiunile prin DVI sau VGA necesită un cablu audio suplimentar.

• Cablu HDMI

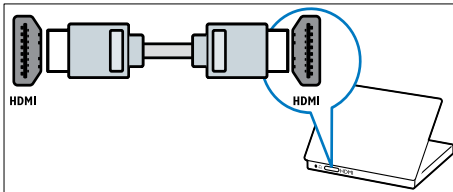

• Cablu DVI-HDMI

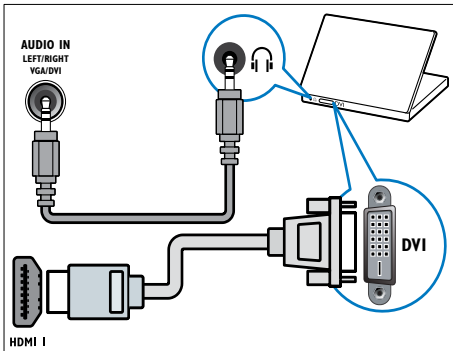

• Cablu HDMI și adaptor HDMI-DVI

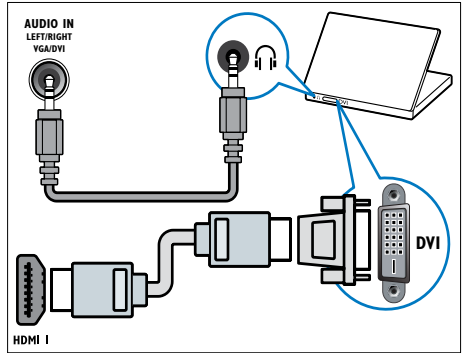

• Cablu VGA

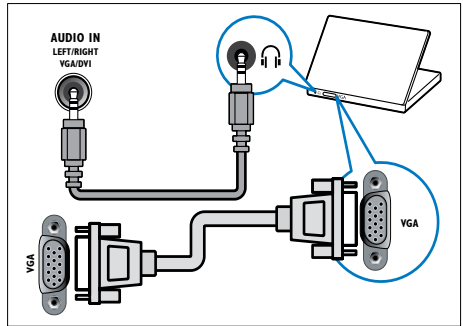

Utilizați un Modul de acces condiționat

Un Modul de acces condiționat (CAM) este furnizat de operatorii de servicii de televiziune digitală pentru a decoda canale TV digitale.

Notă

- Consultați documentația primită de la operatorul de servicii despre cum se introduce cardul în Modul de acces condiționat.

Introducerea și activarea unui CAM

! Precauție

- Asigurați-vă că urmați instrucțiunile descrise mai jos. Inserarea eronată a modulului CAM poate avaria atât modulul CAM, cât și televizorul.

- 1 Opriti televizorul și deconectați-l de la sursa de alimentare.
- 2 Respectând instrucțiunile tipărite de pe CAM, introduceți ușor modulul CAM în **COMMON INTERFACE** de pe partea laterală a televizorului.

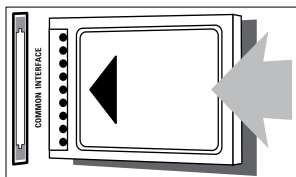

- 3 Împingeți modulul CAM în interior.
- 4 Reconectați televizorul la sursa de alimentare.
- 5 Porniți televizorul și așteptați activarea modulului CAM. Activarea poate dura câteva minute. Nu scoateți modulul CAM din slot când este utilizat — această acțiune dezactivează serviciile digitale.

Accesarea serviciilor CAM

- 1 Introducerea și activarea unui CAM (consultați 'Introducerea și activarea unui CAM' la pagina 39).
- 2 Apăsați **≡ OPTIONS**.
- 3 Selectați **[Interfață comună]**.
↳ Sunt afișate aplicațiile furnizate de către operatorul de servicii TV digitale.

Notă

- Această opțiune de meniu este disponibilă numai dacă modulul CAM este corect inserat și activat.

Utilizarea Philips Easylink

Beneficiați la maxim de dispozitivele compatibile HDMI-Consumer Electronic Control (CEC) cu caracteristici de control îmbunătățite Philips EasyLink. Dacă dispozitivele dvs. compatibile HDMI-CEC sunt conectate prin HDMI, le puteți controla în același timp, cu telecomanda de la televizor.

Pentru a activa Philips EasyLink, trebuie să:

- Conectați cel puțin două dispozitive compatibile HDMI-CEC prin HDMI
- Configurați adecvat fiecare dispozitiv compatibile HDMI-CEC
- Porniți EasyLink

Notă

- Dispozitivul compatibil trebuie să fie pornit și selectat ca sursă.
- Philips nu garantează o interoperabilitate 100% cu toate dispozitivele HDMI CEC.

Porniți sau opriți EasyLink

Atunci când redați un dispozitiv compatibil HDMI-CEC, televizorul comută din poziția standby și comută la sursa corectă.

Notă

- Dacă nu intenționați să utilizați Philips EasyLink, opriți-o.

- 1 Apăsați .
- 2 Selectați **[Configurare]** > **[Setări TV]** > **[EasyLink]** > **[EasyLink]**.
- 3 Selectați **[Pornit]** sau **[Oprit]**, apoi apăsați OK.

Utilizarea caracteristicii de redare la o singură apăsare

- 1 După ce porniți EasyLink, apăsați redare pe dispozitivul dvs.
↳ Televizorul comută automat la sursa corectă.

Utilizarea caracteristicii de redare la o singură apăsare

Dacă veți conecta mai multe dispozitive HDMI-CEC care acceptă această setare, toate dispozitivele de acest tip vor răspunde la butoanele de control redare de pe această telecomandă a televizorului.

Precauție

- Aceasta este o setare avansată. Dispozitivele care nu acceptă această setare nu vor răspunde la comenzile de la telecomanda televizorului.

- 1 Apăsați .
- 2 Selectați **[Configurare]** > **[Setări TV]** > **[EasyLink]** > **[Telecomandă EasyLink]**.
- 3 Selectați **[Pornit]** sau **[Oprit]**, apoi apăsați OK.

Utilizarea caracteristicii de trecere în modul Standby la o singură apăsare

Atunci când apăsați  pe telecomanda televizorului, televizorul și toate dispozitivele compatibile HDMI CEC comută în modul standby

- 1 Apăsați  (**Standby-Pornit**) pe televizor sau pe telecomanda dispozitivului.
↳ Televizorul și toate dispozitivele HDMI conectate comută în modul Standby.

Setarea difuzoarelor televizorului la modul EasyLink

Dacă conectați un dispozitiv compatibil HDMI-CEC care include boxe, puteți alege să ascultați televizorul de la acele boxe în loc de boxele televizorului.

Când urmăriți conținutul de la un sistem home theater compatibil EasyLink, dacă doriți să opriți automat sunetul din boxele televizorului, porniți modul EasyLink.

Dacă dispozitivul conectat este compatibil HDMI Audio Return Channel (ARC) și conectați dispozitivul printr-un conector HDMI ARC, puteți scoate semnalul audio al televizorului prin cablul HDMI. Nu aveți nevoie de cablu audio suplimentar.

- 1 Asigurați-vă că dispozitivul compatibil EasyLink este conectat printr-un conector HDMI ARC (consultați 'Conectori spate' la pagina 35).
- 2 Selectați **[Configurare]** > **[Setări TV]** > **[EasyLink]** > **[Difuzoare TV]**.
- 3 Selectați una dintre următoarele, apoi apăsați OK.
 - **[Oprit]**: Opriți boxele televizorului.
 - **[Pornit]**: Porniți boxele televizorului.
 - **[EasyLink]**: Transmite semnalul audio prin dispozitivul HDMI-CEC conectat. Comutați semnalul audio al televizorului la dispozitivul audio HDMI-CEC conectat prin meniul de reglare.

- **[Pornire autom. EasyLink]:** Oprește automat boxele televizorului și transferă semnalul audio al televizorului la dispozitivul audio HDMI-CEC conectat.

Notă

- Pentru a opri sunetul din boxele televizorului, selectați **[Difuzoare TV] > [Opriti]**.

Selectarea ieșirii pentru boxă cu meniul

Reglare

Dacă sunt selectate **[EasyLink]** sau **[Pornire autom. EasyLink]**, accesați meniul de reglare pentru a comuta semnalul audio al televizorului.

1 Când priviți la televizor, apăsați **⏏ ADJUST**.

2 Selectați **[Difuzor]**, apoi apăsați **OK**.

3 Selectați una dintre următoarele opțiuni, apoi apăsați **OK**:

- **[Televizor]:** Pornit în mod prestabilit. Transmite semnalul audio al televizorului prin televizor și dispozitivul audio HDMI-CEC conectat până când dispozitivul conectat comută la controlul sistemului audio. După aceea semnalul audio al televizorului este transmis prin dispozitivul conectat.
- **[Amplificator]:** Transmite semnalul audio prin dispozitivul HDMI-CEC conectat. Dacă modul sistem audio nu este activat pe dispozitiv, semnalul audio se va transmite în continuare din boxele televizorului. Dacă **[Pornire autom. EasyLink]** a fost activat, televizorul solicită dispozitivului conectat să comute la modul sistem audio.

Maximizează afișajul pentru imaginile video subtitrate

Anumite subtitrări pot crea o bară de subtitrare separată sub imaginile video, care limitează zona de afișare a imaginilor video. După ce porniți comutarea automată a subtitrării, subtitrările sunt afișate pe imaginea video, care maximizează zona de afișare video.

- 1** Apăsați **⬆**.
- 2** Selectați **[Configurare] > [Setări TV] > [EasyLink] > [Comutare automată subtitlu] > [Pornit]**, apoi apăsați **OK**.

Păstrează calitatea imaginii.

Dacă calitatea imaginii la televizorul dvs. este afectată de caracteristicile de procesare a imaginii sau de alte dispozitive, comutați pe Pixel Plus Link.

- 1** Apăsați **⬆**.
- 2** Selectați **[Configurare] > [Setări TV] > [EasyLink] > [Pixel Plus Link] > [Pornit]**, apoi apăsați **OK**.

Auziți semnalul audio televizor prin alt dispozitiv.

Dacă conectați un dispozitiv compatibil EasyLink care are boxe, puteți profita la maximum de acele boxe dacă ascultați la ele semnalul audio televizor.

Dacă dispozitivul conectat este compatibil HDMI-ARC și conectați dispozitivul printr-un conector HDMI ARC, puteți scoate semnalul audio al televizorului prin cablul HDMI. Nu veți avea nevoie de un cablu audio suplimentar.

- 1** Asigurați-vă că dispozitivul compatibil EasyLink este conectat printr-un conector HDMI ARC (consultați 'Conectori spate' la pagina 35).
- 2** Apăsați **⬆**.
- 3** Selectați **[Configurare] > [Setări TV] > [EasyLink] > [HDMI1 - ieșire audio]**, apoi apăsați **OK**.

- 4 Selectați una dintre următoarele, apoi apăsați **OK**.
- **[Pornit]:** Auziți semnalul audio televizor prin dispozitivul EasyLink conectat. Nu puteți auzi semnalul audio televizor prin boxe televizorului sau prin dispozitive conectate prin conectorul ieșire audio digitală.
 - **[Oprit]:** Auziți semnalul audio televizor prin boxele televizorului sau printr-un dispozitiv conectate prin conectorul ieșire audio digitală.
- 5 Controlați redarea cu butoanele de pe telecomanda televizorului.

Comută toate dispozitivele EasyLink la standby

Pentru a economisi energia electrică, puteți comuta toate dispozitivele neutilizate compatibile EasyLink la standby.

- 1 Apăsați butonul **verde**.
- 2 Selectați **[Oprire surse neutilizate]**, apoi apăsați **OK**.
↳ Toate dispozitivele EasyLink conectate sunt comutate pe modul standby.

Utilizarea sistemului de blocare anti-furt Kensington

În spatele televizorului există un slot de siguranță Kensington. Preveniți furtul legând dispozitivul de blocare anti-furt Kensington între slot și un obiect permanent, cum ar fi o masă grea.

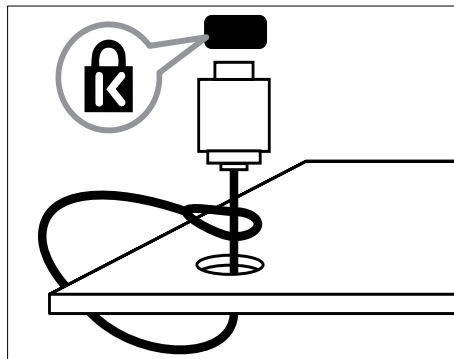

8 Informații despre produs

Informațiile despre produs pot fi modificate fără preaviz. Pentru informații detaliate despre produs, accesați www.philips.com/support.

Rezoluții de afișare acceptate

Formate pentru calculator

- Rezoluție - rată de reîmprospătare:
 - 640 x 480 - 60Hz
 - 800 x 600 - 60Hz
 - 1024 x 768 - 60Hz
 - 1280 x 720 - 60Hz
 - 1280 x 768 - 60Hz
 - 1280 x 1024 - 60Hz
 - 1360 x 768 - 60Hz
 - 1680 x 1050 - 60Hz (Numai pentru Full HD)
 - 1920 x 1080 - 60Hz (Numai pentru Full HD)

Formate video

- Rezoluție - rată de reîmprospătare:
 - 480i - 60Hz
 - 480p - 60Hz
 - 576i - 50Hz
 - 576p - 50Hz
 - 720p - 50Hz, 60Hz
 - 1080i - 50Hz, 60Hz
 - 1080p - 24Hz, 25Hz, 30Hz, 50Hz.

Multimedia

- Dispozitiv de stocare acceptat: USB (Sunt acceptate numai dispozitivele de stocare FAT sau FAT 32 USB)
- Formate fișiere multimedia acceptate:
 - Imagini: JPEG
 - Audio: MP3
 - Video: MPEG 2/MPEG 4, H.264

Tuner / Recepție / Transmisie

- Intrare antenă: 75 ohm coaxial (IEC75)
- DVB: DVB terestru, DVB-C*, DVB-T, MPEG4
- Sistem TV: PAL I, B/G, D/K; SECAM B/G, D/K, L/L'
- Redare video: NTSC, SECAM, PAL
- Benzi pentru tuner: Hyperband, S-channel, UHF,VHF

*Pentru modelele selectate

Telecomandă

- Tip: PF01E11B
- Baterii: 2 x AAA (tip LR03)

Alimentare

- Sursă de alimentare: 220 – 240 V, 50 – 60 Hz
- Putere consumată în standby:
 - Pentru xxPFL5xx6: < 0,15 W
 - Pentru xxPFL4xx6, xxPFL3xx6 și DesignLine Tilt: < 0,3 W
- Temperatura ambientală: între 5 și 40 de grade Celsius
- Pentru consum de energie, consultați specificațiile produsului la www.philips.com/support.

Puterea nominală specificată pe eticheta produsului reprezintă consumul de energie pentru acest produs în timpul utilizării normale la domiciliu (IEC 62087 Ed.2). Puterea nominală maximă, specificată între paranteze, este utilizată pentru securitate electrică (IEC 60065 Ed. 7.2).

Tipuri de montare suportate

Pentru a monta televizorul, cumpărați un suport Philips TV sau un suport compatibil pentru televizor.



Avertisment

- Respectați toate instrucțiunile furnizate împreună cu suportul televizorului. Koninklijke Philips Electronics N.V. nu își asumă nicio responsabilitate pentru montarea incorectă pe perete care conduce la accidente sau vătămări corporale.

Înainte de montare, efectuați acești pași:

- 1** Pentru a preveni deteriorarea cablurilor și a conectorilor, asigurați-vă că lăsați un spațiu de cel puțin 2,2 inci sau 5,5 cm de la spatele televizorului.
- 2** Pentru modelele selectate, îndepărtați dispozitivele de fixare pe perete din spatele televizorului.
- 3** Asigurați-vă că șuruburile dumneavoastră de montare respectă aceste specificații:

Dimensiunea ecranului TV (inchi)	Înclinarea necesară (mm)	Șuruburile de montare necesare
47	400 x 300	4 x M8 (10 mm)
46	400 x 400	4 x M6 (11/12 mm)
42	300 x 200	4 x M6 (10 mm)
40	400 x 400	4 x M6 (11/12 mm)
37	300 x 200	4 x M6 (10 mm)
32	200 x 200	4 x M6 (10 mm)
26	100 x 100	4 x M4 (10 mm)
22	100 x 100	4 x M4 (10 mm)

Specificații produs

Designul și specificațiile produsului pot fi modificate fără preaviz.

47PFL4606H

- Fără stand TV
 - Dimensiuni (LxÎxA): 1129,8 x 697,8 x 83 (mm)
 - Greutate: 17,5 kg
- Cu stand TV
 - Dimensiuni (LxÎxA): 1129,8 x 745,6 x 268 (mm)
 - Greutate: 20,9 kg

46PFL5606H

- Fără stand TV
 - Dimensiuni (LxÎxA): 1080,8 x 652,9 x 39,9 (mm)
 - Greutate: 16,9 kg
- Cu stand TV
 - Dimensiuni (LxÎxA): 1080,8 x 705,2 x 294,9 (mm)
 - Greutate: 20,52 kg

42PFL4606H

- Fără stand TV
 - Dimensiuni (LxÎxA): 1018,5 x 635,1 x 83 (mm)
 - Greutate: 11,7 kg
- Cu stand TV
 - Dimensiuni (LxÎxA): 1018,5 x 683 x 236,4 (mm)
 - Greutate: 14,2 kg

42PFL3606H/42PFL3506H

- Fără stand TV
 - Dimensiuni (LxÎxA): 1018,5 x 635,8 x 83 (mm)
 - Greutate: 11,7 kg
- Cu stand TV
 - Dimensiuni (LxÎxA): 1018,5 x 683 x 236,4 (mm)
 - Greutate: 14,2 kg

40PFL5xx6H

- Fără stand TV
 - Dimensiuni (LxÎxA): 946 x 577,5 x 40 (mm)
 - Greutate: 12,3 kg
- Cu stand TV
 - Dimensiuni (LxÎxA): 946 x 631 x 243,6 (mm)
 - Greutate: 15 kg

37PFL4606H

- Fără stand TV
 - Dimensiuni (LxÎxA): 912,3 x 577,1 x 84,1 (mm)
 - Greutate: 10,3 kg
- Cu stand TV
 - Dimensiuni (LxÎxA): 912,3 x 625,2 x 236,4 (mm)
 - Greutate: 12,8 kg

32PFL5x06H

- Fără stand TV
 - Dimensiuni (LxÎxA): 761 x 473 x 39,9 (mm)
 - Greutate: 7,2 kg
- Cu stand TV
 - Dimensiuni (LxÎxA): 761 x 525,5 x 221 (mm)
 - Greutate: 8,9 kg

32PFL4606H

- Fără stand TV
 - Dimensiuni (LxÎxA): 795,6 x 510,6 x 93,1 (mm)
 - Greutate: 8,2 kg
- Cu stand TV
 - Dimensiuni (LxÎxA): 795,6 x 557,6 x 221,4 (mm)
 - Greutate: 9,8 kg

32PFL3606H/32PFL3506H

- Fără stand TV
 - Dimensiuni (LxÎxA): 795,6 x 508,4 x 93,1 (mm)
 - Greutate: 8,2 kg
- Cu stand TV
 - Dimensiuni (LxÎxA): 795,6 x 557,6 x 221,4 (mm)
 - Greutate: 9,8 kg

32PFL3406H

- Fără stand TV
 - Dimensiuni (LxÎxA): 787,5 x 505,1 x 80,5 (mm)
 - Greutate: 7,8 kg
- Cu stand TV
 - Dimensiuni (LxÎxA): 787,5 x 547,26 x 221,43 (mm)
 - Greutate: 9,4 kg

26PDL49x6H

- Fără stand TV
 - Dimensiuni (LxÎxA): 641,5 x 428,3 x 38,7 (mm)
 - Greutate: 8,30 kg
- Cu stand TV
 - Dimensiuni (LxÎxA): 641,5 x 428,3 x 166,4 (mm)
 - Greutate: 8,98 kg

22PDL49x6H

- Fără stand TV
 - Dimensiuni (LxÎxA): 532,5 x 357 x 36,6 (mm)
 - Greutate: 5,6 kg
- Cu stand TV
 - Dimensiuni (LxÎxA): 532,5 x 357 x 127 (mm)
 - Greutate: 5,9 kg

9 Depanare

Această secțiune descrie problemele care survin în mod obișnuit și soluțiile pentru aceste probleme.

Probleme generale referitoare la televizor

Televizorul nu pornește:

- Scoateți cablul de alimentare din priză. Așteptați un minut și apoi reconectați-l.
- Verificați conectarea corespunzătoare a cablului de alimentare.

Telecomanda nu funcționează corect:

- Verificați dacă bateriile din telecomandă sunt corect introduse, conform orientării +/-.
- Înlocuiți bateriile din telecomandă dacă sunt consumate sau slabe.
- Curățați telecomanda și lentila senzorului televizorului.

Ledul de Standby al televizorului luminează roșu intermitent:

- Scoateți cablul de alimentare din priză. Așteptați până când televizorul se răcește înainte de a reconecta cablul de alimentare. Dacă ledul luminează în continuare roșu intermitent, contactați Philips Consumer Care.

Ați uitat codul pentru a debloca caracteristica de blocare a televizorului

- Tastați '8888'.

Meniul televizorului este afișat în altă limbă decât cea dorită.

- Schimbați meniul televizorului în limba preferată.

La pornirea/oprirea/comutarea în modul Standby a televizorului, auziți un sunet scârțâitor din carcasa televizorului:

- Nu este necesară nicio acțiune. Sunetul indică dilatarea și contractarea normală a televizorului pe măsură ce acesta se încălzește și se răcește. Acesta nu influențează performanța televizorului.

Nu puteți scoate bannerul tip „etichetă electronică” afișat pe televizorul dumneavoastră.

- Pentru a elimina siglele și imaginile, setați locația televizorului dumneavoastră în modul Acasă.
 1. Apăsați .
 2. Selectați **[Configurare]** > **[Setări TV]** > **[Preferințe]** > **[Locație]**.
 3. Selectați **[Acasă]** și apăsați **OK**.

Probleme legate de canalele televizate

Canalele instalate deja nu apar în lista de canale:

- Verificați dacă este selectată lista corectă de canale.

Nu s-au găsit canale digitale în timpul instalării:

- Verificați dacă televizorul acceptă DVB-T, DVB-T Lite sau DVB-C în țara dumneavoastră.

Unele canale nu sunt instalate automat pe televizorul meu:

- În timpul instalării, asigurați-vă că ați selectat țara unde ați instalat televizorul.

Probleme legate de imagine

Indicatorul de alimentare este pornit, dar nu apare imaginea:

- Verificați dacă antena este corect conectată la televizor.
- Verificați dacă este selectat dispozitivul corect ca sursă pentru televizor.

Există sunet, dar fără imagine:

- Verificați dacă setările de imagine sunt setate corect.

Semnalul TV este slab din cauza conexiunii antenei:

- Verificați dacă antena este corect conectată la televizor.
- Difuzoarele, dispozitivele audio fără împământare, lumina neonului, clădirile înalte sau munții pot influența calitatea imaginii. Dacă este posibil, încercați să îmbunătățiți calitatea semnalului schimbând direcția antenei sau mutând dispozitivele departe de televizor.
- În cazul în care semnalul este slab doar pentru un canal, efectuați reglarea fină a acestuia.

Dispozitivele conectate produc o calitate slabă a imaginii

- Verificați dacă dispozitivele sunt corect conectate.
- Verificați dacă setările de imagine sunt setate corect.

Televizorul nu mi-a salvat setările:

- Verificați dacă locația televizorului este setată la setarea acasă. Acest mod vă oferă flexibilitatea de a schimba și salva setările.

Imaginea nu se potrivește pe ecran - este prea mare sau prea mică:

- Încercați să utilizați alt format de imagine.

Poziția imaginii pe ecran este incorectă.

- Semnalele de imagine de la anumite dispozitive nu se încadrează corect în ecran. Verificați semnalul de ieșire al dispozitivului.

Probleme legate de sunet

Televizorul are imagine, dar nu are sunet:



Notă

- Dacă nu este detectat niciun semnal audio, televizorul oprește automat ieșirea audio - acest lucru nu indică existența unei defecțiuni.

- Verificați dacă toate cablurile sunt conectate corespunzător.
- Verificați ca volumul să nu fie setat la 0.
- Verificați ca sunetul să nu fie conectat pe Mute.

Televizorul afișează imaginea, dar calitatea sunetului este slabă:

- Verificați dacă setările de imagine sunt setate corect.

Televizorul afișează imaginea, dar sunetul se aude de la o singură boxă:

- Verificați dacă balansul sunetului este setat la mijloc.

Probleme legate de conexiunea HDMI

Există probleme cu dispozitivele HDMI:

- Observați că suportul HDCP (High-bandwidth Digital Content Protection - Protecție Conținuturi Digitale pentru Lățime de bandă mare) poate mări durata necesară televizorului pentru a afișa conținutul de la un dispozitiv HDMI.
- Dacă televizorul nu recunoaște dispozitivul HDMI și nicio imagine nu este afișată pe ecran, încercați să comutați sursa de la un dispozitiv la altul și înapoi.
- Dacă există întreruperi intermitente de sunet, verificați dacă setările de ieșire din dispozitivul HDMI sunt corecte.
- Dacă utilizați un adaptor sau un cablu HDMI - DVI, asigurați-vă că este conectat un cablu suplimentar la **AUDIO IN** (numai mini-jack).

Probleme legate de conexiunea calculatorului

Afișajul PC pe televizor nu este stabil:

- Verificați dacă PC-ul dumneavoastră utilizează rezoluția și rata de reîmprospătare acceptate.
- Setați formatul de imagine al televizorului la nescalat.

Contactați-ne

Dacă nu puteți rezolva problema, consultați secțiunea Întrebări frecvente pentru acest produs la www.philips.com/support. Dacă problema nu se rezolvă, contactați Centrul de asistență Philips din țara dumneavoastră, din cele listate în Adendă.



Avertisment

- Nu încercați să reparați singur produsul. Aceasta ar putea cauza răni grave, daune ireparabile pentru televizorul dumneavoastră sau anularea garanției.



Notă

- Notați modelul și seria televizorului dumneavoastră înainte de a contacta Philips. Aceste numere sunt tipărite pe spatele televizorului și pe ambalaj.

10 Index

A

acces universal	18
afișaj, fundal	24
alimentare	43

Î

Înaltă definiție (HD), conținut	35, 37
îngrijire	5
întreținerea ecranului	5

B

blocare kensington	42
blocare pentru copii	23

C

CAM

activare	39
Inserare	39

canale

actualizare	31
ascundere sau reafișare	20
comutator	11
favorite	20
instalare (automată)	31
listă canale	12
rearanjare	33
redenumire	33
reordonare	33

canale analogice

limbă, schimbare	24
------------------	----

canale digitale

limbă, schimbare	24
radio digital	27
subtitrări	24, 25

ceas

clasificare pentru vârstă	23
---------------------------	----

comenzi

computer, vedeți PC	38
---------------------	----

comutator

conectare	10
-----------	----

conectare

conectare dispozitiv	35
----------------------	----

conectare, PC	38
conectare, USB	25
conectori	35, 37
cronometru oprire	22

D

deficiențe de auz	18
deficiențe de vedere	18
demo	29
depanare	46
dimensiuni	44
dispozitive	
adăugați	14
vizionare	12

E

EasyLink

video subtitrate, maximizare vizualizare	41
activare	40
auziți de la alte difuzoare	
automată	40
manuală	41
calitate imagine, păstrare	41
comutați pe standby, toate dispozitivele	42
dispozitive de control, de la telecomandă	
TV	40

EPG, meniu

	20
--	----

F

format imagine	17
----------------	----

G

Ghid electronic de programe	20
-----------------------------	----

grija față de mediul înconjurător

când priviți la televizor	6
casare	6
reciclare	6

H

HDMI	35, 37
------	--------

HDMI ARC	35
----------	----

I	
instalare	
instalare canale	
instalare canale (automată)	31
interfață comună	39

L	
limba	
audio	24
meniu	24
subtitrări	24
limbă audio	24
Link Pixel Plus	41
listă de favorite, adăugare	20
locație, acasă sau magazin	29

M	
meniu acasă	14
mod acasă	29
mod magazin	29
Modul de acces condiționat	39
montare pe perete	44
multimedia	25
multimedia, redare fișiere	25

O	
oprire sunet boxe televizor	40, 41

P	
PC, rezoluții de afișare	43
porniți sau opriți televizorul	11
Poziționarea televizorului	29

R	
reciclare	6
redenumire canale	33
reinstalarea televizorului	31
reordonare canale	33

S	
Scenea, consultați screen saver-ul	24
Scenea, pornire	24
screen saver	24
setări	
asistent	15
imagine	16
sunet	18
setări de sunet	18
setări din fabrică	30
setări imagine	16
smart picture	15
smart sound	17
software	
actualizare transmisiune digitală	29
versiune	27
specificații	43
standby	10
subtitrare, limbă	25
subtitrări	24

T	
telecomandă	
de pe ecran	40
imagine de ansamblu	8
teletext	
ecran dublu	19
mărire	19
subpagini	19
Tabel de pagini	19
Teletext 2.5	19

V	
volum	12
