

Video Cassete (VCR)

- 1 Conecte o cabo de S-Video aos conectores correspondentes no Vídeo Cassete (VCR) e no TV.
- 2 Conecte os cabos de áudio esquerdo (branco) e direito (vermelho) nos conectores de saída de áudio do Vídeo Cassete (VCR) e nas entradas de áudio AV do TV.
- 3 Conecte os dois cabos de antena para gravação no VCR. Após conectar todos os cabos e equipamentos ligue seu TV.
- 4 Verifique se o seu TV LCD já está no modo TV. Pressione o botão **SOURCE** no controle remoto repetidamente para selecionar **SVHS**.

☆☆☆☆

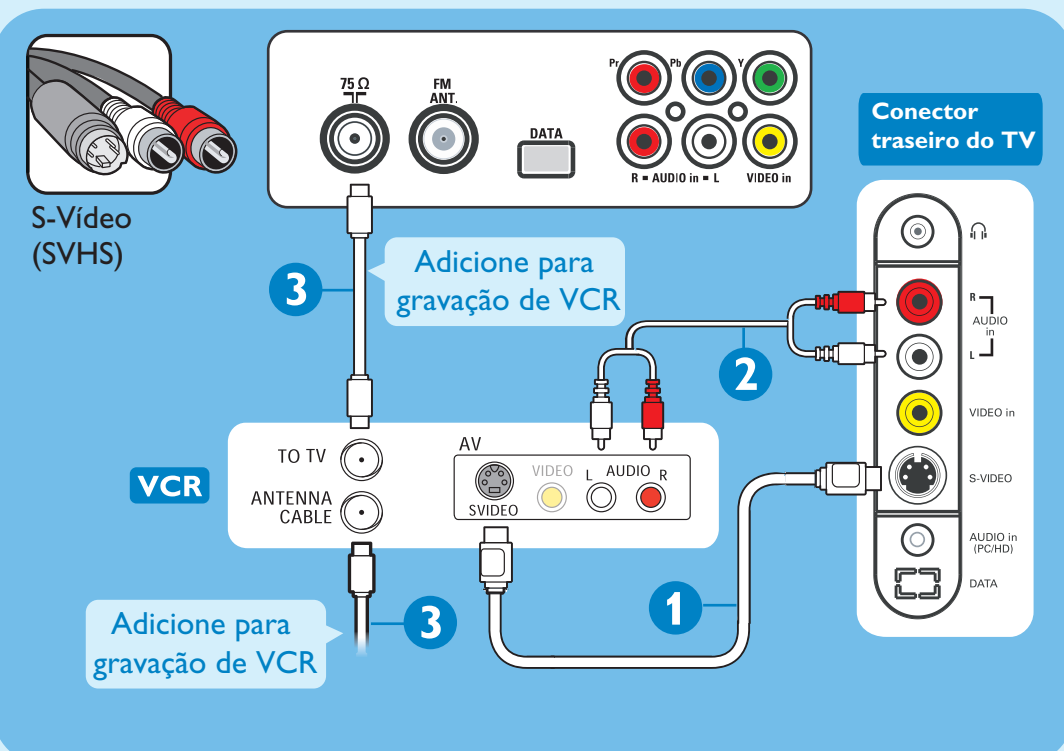

OU

- 1 Conecte o Vídeo Cassete (VCR) no TV usando o Cabo de Vídeo (amarelo). Conecte os cabos de áudio esquerdo (branco) e direito (vermelho) às entradas de áudio esquerda (branca) e direita (vermelha).
- 2 Conecte os 2 cabos de antena para gravação de VCR. Após conectar todos os cabos e equipamentos ligue seu TV.
- 3 Pressione o botão **SOURCE** no controle remoto repetidamente para selecionar **AV1**.

☆☆☆☆

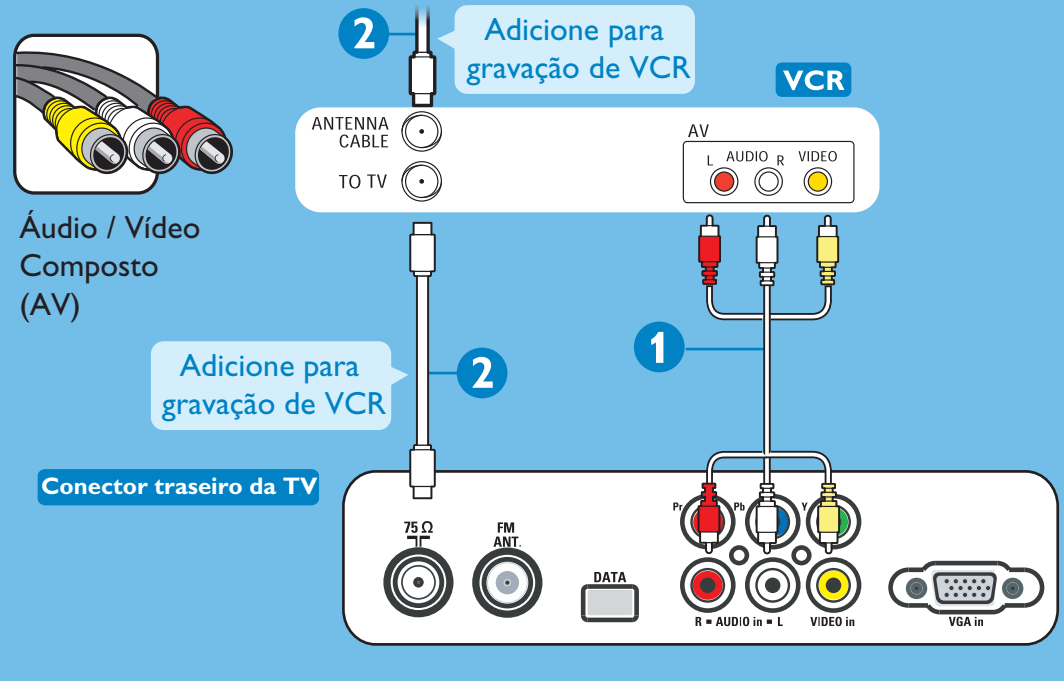

Outras conexões possíveis para VCR

☆☆☆☆

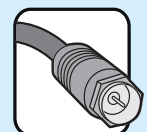

Cabo de RF

Receptor de HD / Aparelho de DVD com Progressive Scan

- 1 Conecte o cabo de Vídeo Componente do Receptor de HD ou do Aparelho de DVD com Prog. Scan à entrada **VGA** do TV usando o cabo **VGA** para **ACA**.
- 2 Conecte o conector de saída de áudio do Receptor de HD ou Aparelho de DVD com Prog. Scan à entrada de áudio **VGA AUDIO In** do TV usando o cabo de áudio.
- 3 Conecte os cabos de RF para gravação ao seu receptor de HD. Após conectar todos os cabos e equipamentos ligue seu TV. Nota: Se você estiver usando um DVD com Progressive Scan, habilite a função Progressive Scan no menu do aparelho de DVD.
- 4 Pressione o botão **HD** do seu controle remoto para selecionar o modo HD.
- 5 Somente no modelo 20PF5121, ajuste a saída do receptor de HD ao modo progressivo 480P. Não é necessário efetuar nenhum ajuste para o aparelho de DVD com Progressive Scan.

☆☆☆☆

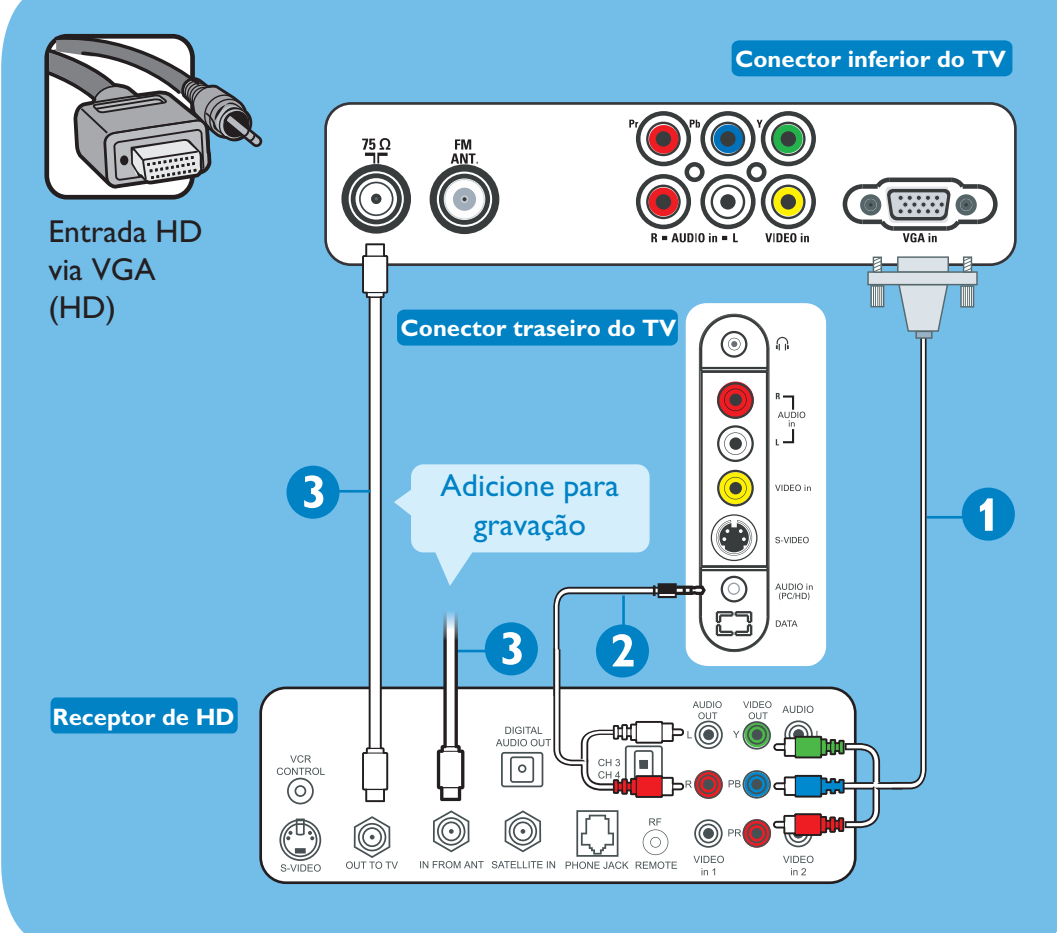

PC (Monitor)

- 1 Conecte a saída do monitor (vídeo) do computador à entrada **VGA** do TV usando um cabo **VGA**.
- 2 Conecte a saída de áudio do computador à entrada **VGA AUDIO In** do TV usando um cabo de áudio.
- 3 Após conectar todos os cabos e equipamentos ligue seu TV e em seguida ligue seu Computador.
- 4 Pressione o botão **VGA** no controle remoto para selecionar o Modo VGA.

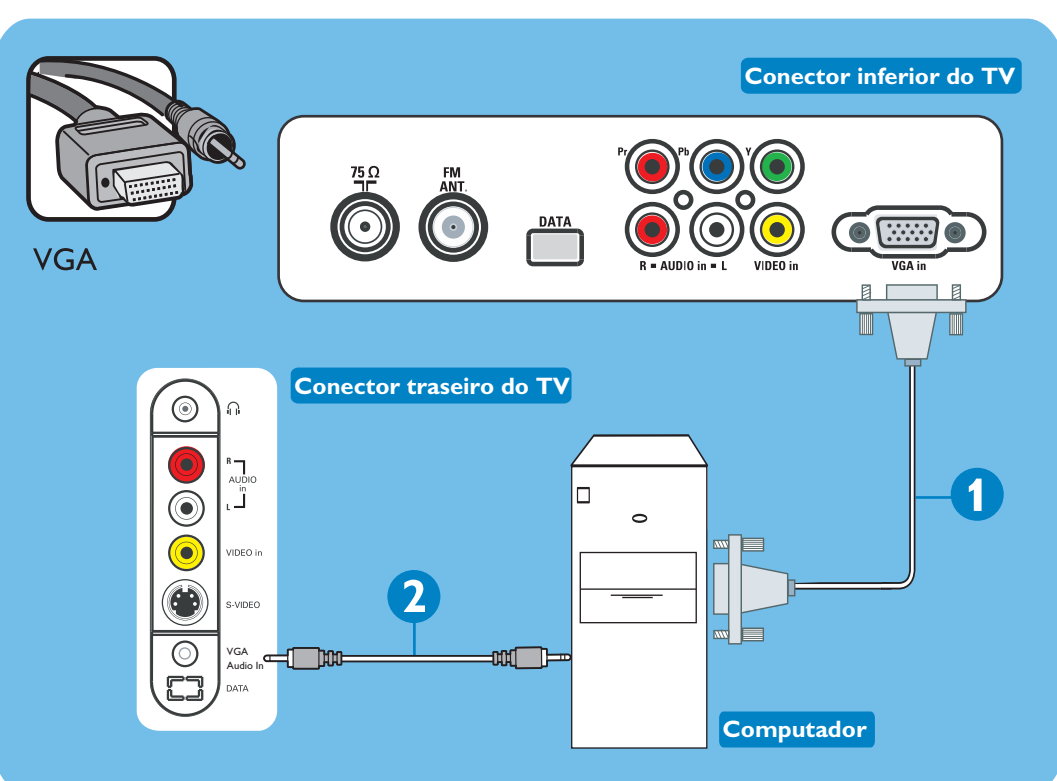

Notas:

- Para o modo VGA cheque a compatibilidade da resolução no Manual do Usuário.
- O conector "DATA" localizado na parte inferior do aparelho, é de uso exclusivo do Serviço Técnico. Não tente conectar nenhum tipo de cabo/equipamento no mesmo.

Vídeo Game / Filmadora / Fone de Ouvido

Conecte o cabo de vídeo de sua filmadora ou vídeo game à entrada de vídeo localizada na parte traseira do seu TV. Conecte os cabos de áudio esquerdo (branco) e direito (vermelho) para ouvir o som. Pressione o botão **SOURCE** no controle remoto repetidamente para selecionar **AV2**.

Conecte o fone de ouvido ao TV, conforme mostrado abaixo.

☆☆☆☆

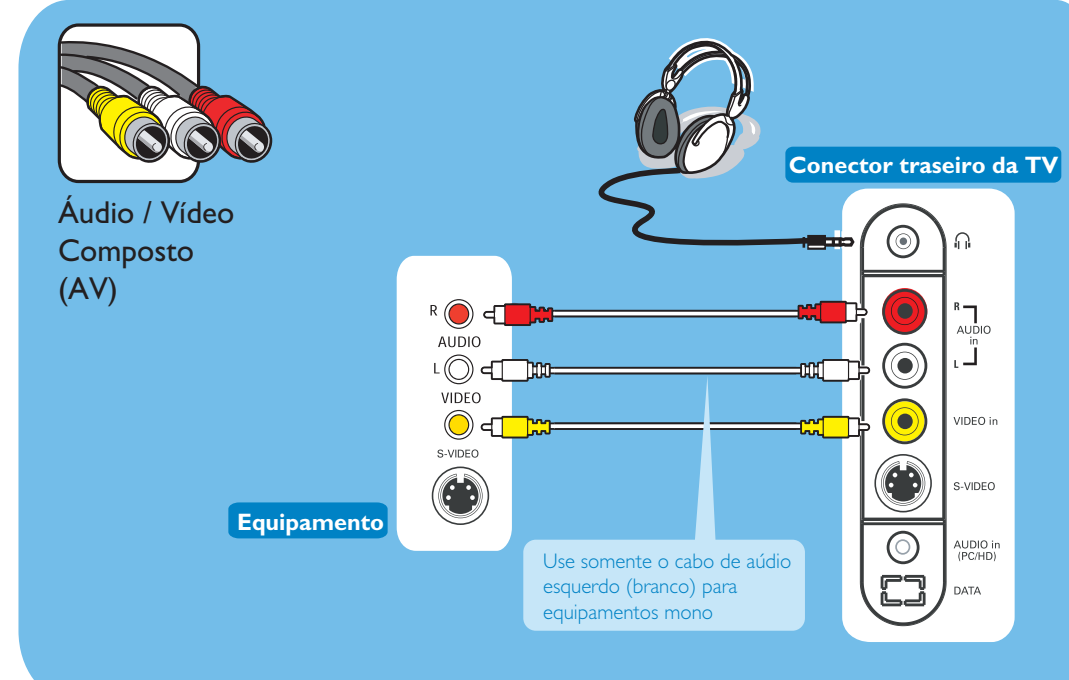

Outras conexões possíveis

☆☆☆☆

Entrada de Vídeo Componente (CVI)
Veja Aparelho de DVD / Gravador de DVD.

☆☆☆☆

S-Video
Veja Vídeo Cassete (VCR)

Guia de Conexão

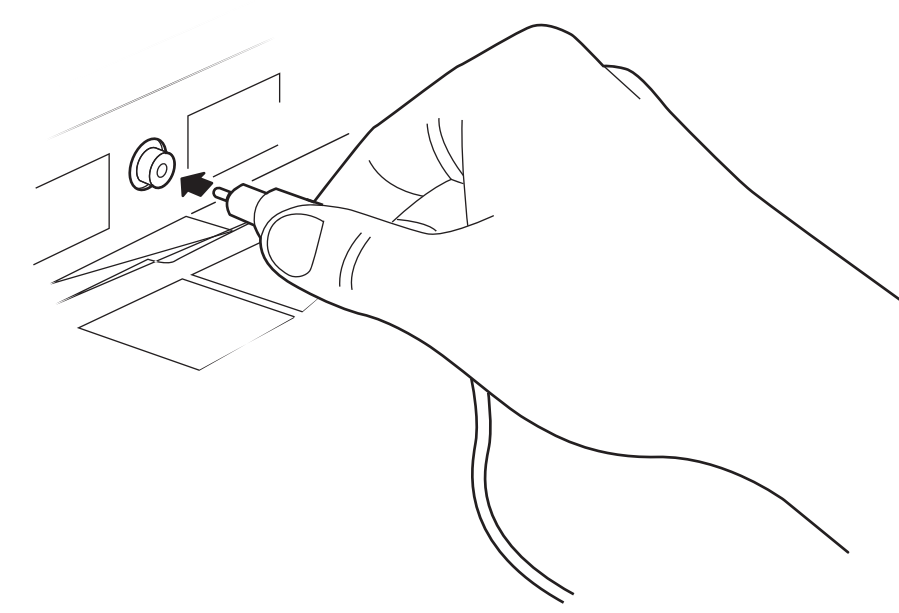

PHILIPS

4. Programando pela primeira vez

(Verifique se o cabo da antena está conectado antes de seguir os passos abaixo)

- 1- Ao ligar seu TV pela primeira vez será necessário auto programá-lo para facilitar a mudança de canais.
- 2- Pressione o botão **MENU** no controle remoto para visualizar o menu na tela.
- 3- Pressione o botão **CURSOR PARA BAIXO** repetidamente até selecionar a opção **Instalação**.
- 4- Pressione o botão **CURSOR PARA DIREITA** para entrar no menu **Instalação**. A opção **Idioma** estará selecionada.
- 5- Pressione o botão **CURSOR PARA BAIXO** repetidamente até selecionar a opção **Auto Seleção**.
- 6- Pressione o botão **CURSOR PARA DIREITA** para iniciar o processo de Auto Programação.
- 7- Pressione o botão **STATUS / EXIT** para remover o menu da tela quando o processo de auto programação estiver finalizado.

Leia antes de ligar

1. Obtendo a conexão ideal
2. Conectando a Energia Elétrica / TV a Cabo / Rádio FM
3. Conectando seus equipamentos
4. Programando pela primeira vez

Para informações mais detalhadas, favor consultar o Manual do Usuário. Conserve seu Guia de Conexão após ter concluído a conexão de seu TV com os vários equipamentos. Não jogue fora pois poderá ser necessário para futuras conexões.

1. Obtendo a conexão ideal

Use esse guia para obter a conexão ideal para cada um de seus equipamentos. Esses cabos não estão incluídos no aparelho.

| | | | |
|---|--|--|--|
| <p>Excelente ☆☆☆☆</p> <p>Entrada de HD via VGA (HD)</p> <p>Proporciona qualidade superior de imagem quando usado com sinal Progressive Scan no modo HD via conector VGA.</p> <p>VGA</p> <p>Seu TV LCD pode ser usado como Monitor conectado ao seu Computador via conector VGA.</p> | <p>Ótima ☆☆☆☆</p> <p>Entrada de Vídeo Componente (CVI)</p> <p>Proporciona qualidade de imagem superior em função da separação dos sinais de luminância verde, azul e vermelha. Normalmente usada com cabos de áudio correspondentes esquerdo (branco) e direito (vermelho).</p> <p>Nota: A entrada de Vídeo Componente aparece no painel de conexões inferior do seu TV, como YPBPr.</p> | <p>Boa ☆☆☆☆</p> <p>S-Video (SVHS)</p> <p>Prepara melhor imagem do que as conexões de Áudio e Vídeo Composto ou de RF. Usado com cabos de áudio esquerdo (branco) e direito (vermelho).</p> <p>Cabo de RF</p> <p>Prepara uma conexão básica para uma antena normal do TV a cabo. Condição sinal de áudio e vídeo.</p> | <p>Básica ☆☆☆☆</p> <p>Áudio / Vídeo Composto (AV1 ou AV2)</p> <p>Cabo separado de vídeo (branco) e cabo de áudio esquerdo (branco) e direito (vermelho) que proporcionam uma conexão básica para seu equipamento de Áudio e Vídeo.</p> |
|---|--|--|--|

2. Conectando a Energia Elétrica / TV a Cabo / Rádio FM

- 1 Conecte o sinal da antena ou TV a Cabo à entrada Antena 75Ω do TV.
- 2 Conecte a antena de FM (incluindo nos acessórios) no conector de FM ANT. do TV.
- 3 Conecte o cabo de rede ao seu TV.
- 4 Após ligar todos os cabos e equipamentos conecte à energia elétrica e ligue sua TV.

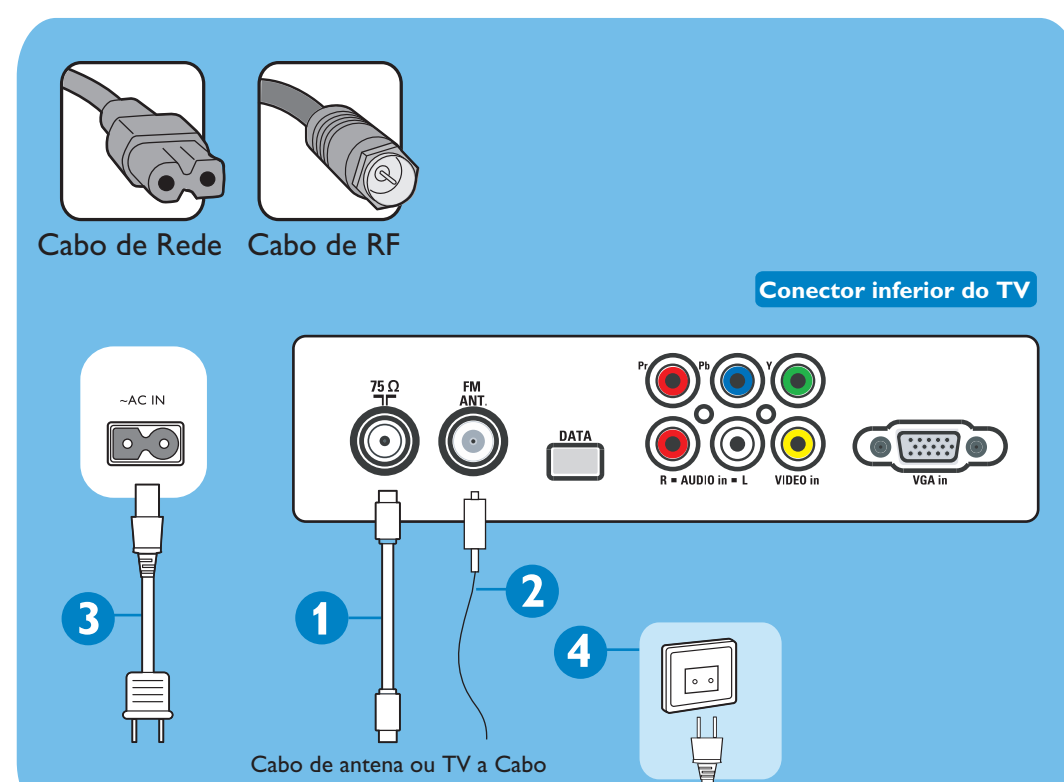

Nota: O conector "DATA" localizado na parte inferior do aparelho, é de uso exclusivo do Serviço Técnico. Não tente conectar nenhum tipo de cabo/equipamento no mesmo.

3. Conectando seus equipamentos

Decodificador de TV a Cabo / Satélite

- 1 Conecte o cabo de RF da empresa de TV a cabo à entrada correspondente na parte traseira do decodificador.
- 2 Use um segundo cabo de RF para conectar o decodificador à entrada de antena 75Ω do TV.
- 3 Após conectar todos os cabos e equipamentos ligue seu TV.
- 4 Sintonize seu TV no mesmo canal selecionado no decodificador.

☆☆☆☆

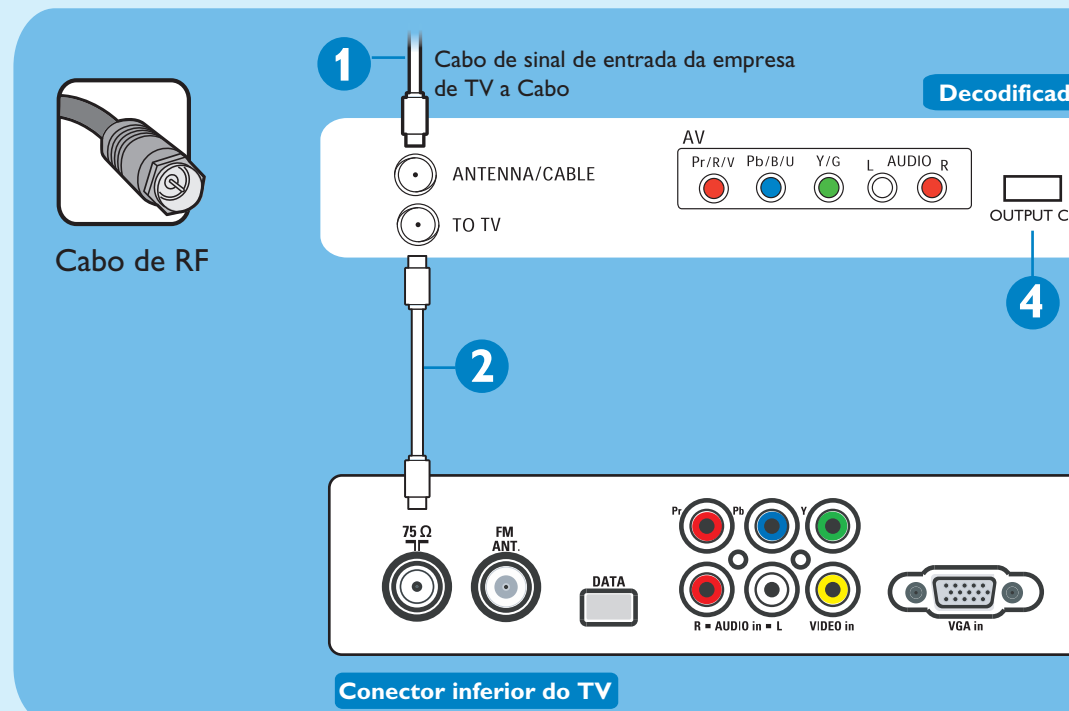

OU

- 1 Conecte o cabo de RF da empresa de TV a cabo à entrada correspondente, na parte traseira do decodificador.
- 2 Conecte os cabos de Áudio / Vídeo (AV) do decodificador de TV a Cabo à entrada Áudio / Vídeo do TV.
- 3 Após conectar todos os cabos e equipamentos ligue seu TV.
- 4 Pressione o botão **SOURCE** no controle remoto repetidamente para selecionar **AV1**.

☆☆☆☆

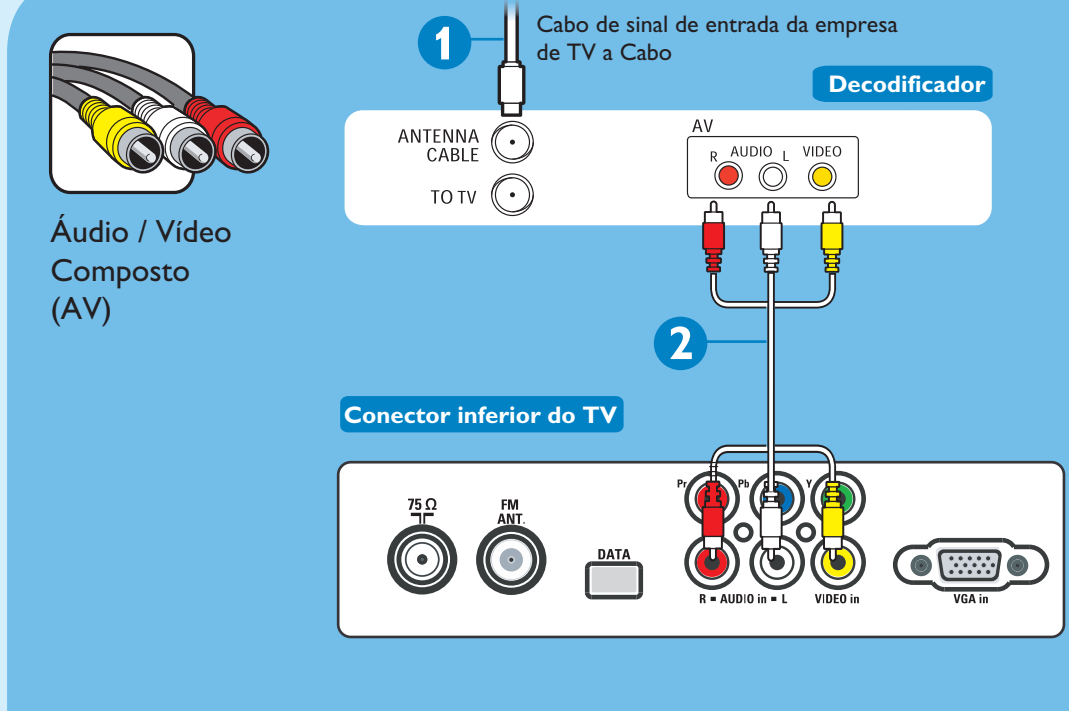

Outras conexões possíveis

☆☆☆☆

S-Video (SVHS)
Veja Vídeo Cassete (VCR)

☆☆☆☆

Entrada de Vídeo Componente (CVI)
Veja Aparelho de DVD / Gravador de DVD

Aparelho de DVD / Gravador de DVD

- 1 Conecte o cabo de Vídeo Componente aos conectores correspondentes no aparelho de DVD / Gravador de DVD e no TV (muitas vezes identificados por YPBPr).
- 2 Conecte os cabos de áudio esquerdo (branco) e direito (vermelho) nos conectores de saída de áudio do Aparelho de DVD / Gravador de DVD e nas entradas de Áudio AV do TV.
- 3 Conecte os 2 cabos de RF para a gravação de DVD. Após conectar todos os cabos e equipamentos ligue seu TV.
- 4 Pressione o botão **SOURCE** no controle remoto repetidamente para selecionar **AV1**.

☆☆☆☆

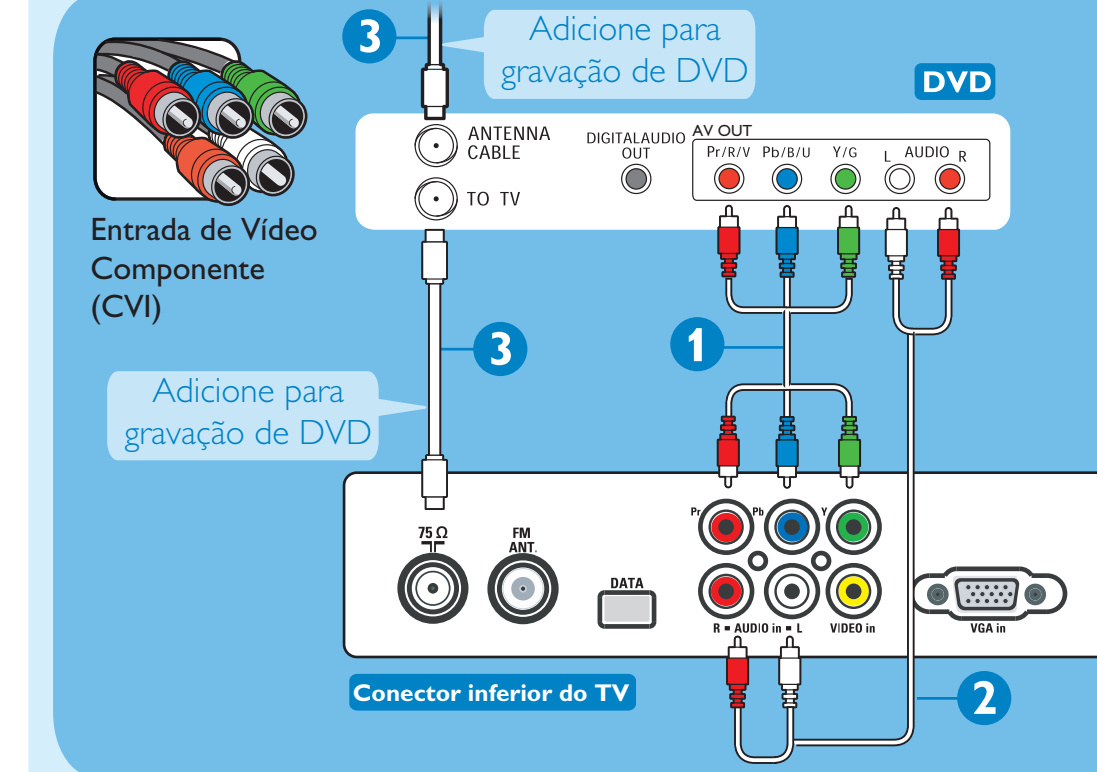

OU

- 1 Conecte o DVD no TV usando o Cabo de Vídeo. Conecte os cabos de áudio esquerdo (branco) e direito (vermelho) às entradas de áudio esquerda (branca) e direita (vermelha).
- 2 Conecte os 2 cabos de antena para a gravação de DVD. Após conectar todos os cabos e equipamentos ligue seu TV.
- 3 Pressione o botão **SOURCE** no controle remoto repetidamente para selecionar **AV1**.

☆☆☆☆

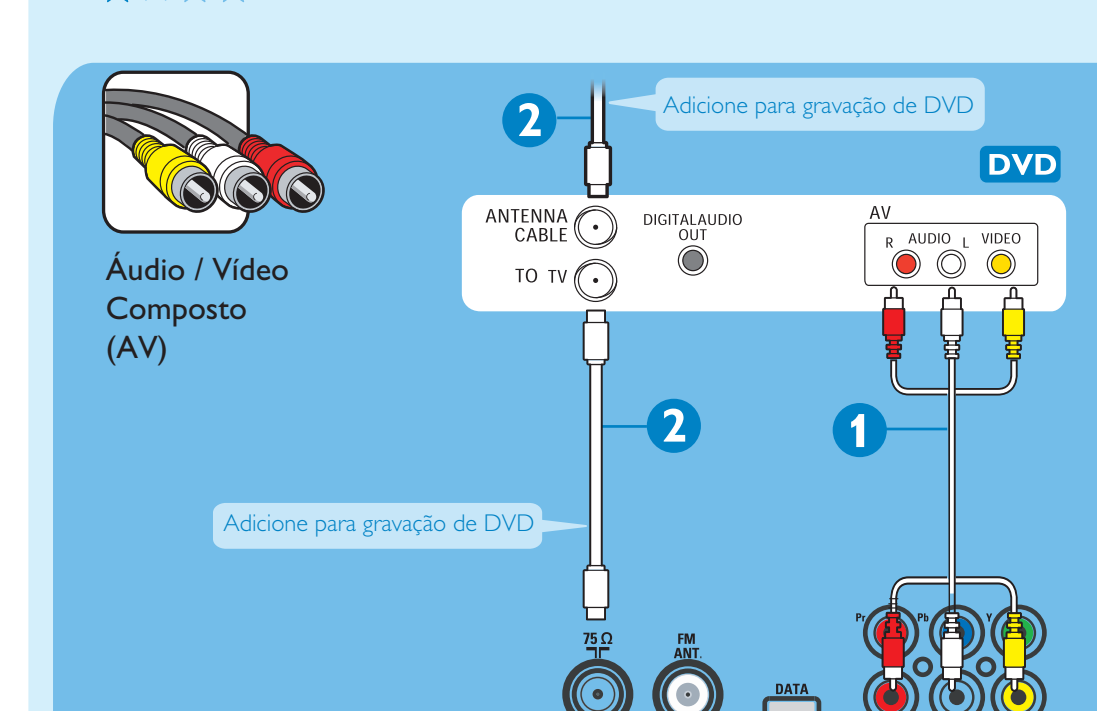

Outras conexões possíveis

☆☆☆☆

Entrada HD via VGA
Veja Receptor de HD / Aparelho de DVD com Progressive Scan

☆☆☆☆

S-Video (SVHS)
Veja Vídeo Cassete (VCR)

Vire a página para verificar outras conexões.

