

Register your product and get support at
www.philips.com/welcome

47PFL4606H

46PFL5606H

42PFL4x06H

42PFL3x06H

40PFL5xx6H

37PFL4606H

32PFL5x06H

32PFL4606H

32PFL3x06H

DesignLine Tilt

SK Príručka užívateľa

PHILIPS

EN	Addendum When you select a channel from the channel grid, a preview is not displayed.	HR	Dodatak Kada odaberete kanal s mreže kanala, pretpregled se ne prikazuje.
BG	Допълнение Когато изберете канал от мрежата с канали, на дисплея не се показва преглед.	HU	Függelék A mikor kijelöl egy csatornát a csatornák táblázatában, nem jelenik meg előnézeti kép.
CS	Dodatek Při výběru kanálu z mřížky není náhled zobrazen.	IT	Integrazione Quando si seleziona un canale dalla relativa griglia, l'anteprima non viene visualizzata.
DA	Tillæg Når du vælger en kanal fra kanaloversigten, er der ikke nogen eksempelvisning.	KK	Қосымша Арналар кестесінен арна таңдалғанда алдын ала қарау мүмкіндігі болмайды.
DE	Nachtrag Wenn Sie einen Sender aus der Senderliste auswählen, wird keine Vorschau angezeigt.	LV	Pielikums Kad izvēlaties kanālu no kanālu tīkla, priekšskatījums netiek radīts.
EL	Παράρτημα Όταν επιλέγετε ένα κανάλι από το δίκτυο καναλιών, δεν εμφανίζεται προεπισκόπηση.	LT	Priedas Renkantis kanalą iš kanalų tinklelio, peržiūra nerodoma.
ES	Apéndice Cuando se selecciona un canal de la parrilla, no se muestra una vista previa.	NL	Addendum Wanneer u een zender selecteert in de zenderlijst, krijgt u geen voorbeeld te zien.
ET	Lisa Kui valite kanali kanalite tabelist, siis eelvaadet ei kuvata.	NO	Addendum Når du velger en kanal fra kanalnettet, vil forhåndsvisning ikke bli vist.
FI	Lisäys Kun valitset kanavan kanavaruudukosta, esikatselua ei näytetä.	PL	Dodatek Podgląd nie wyświetla się po wybraniu kanału z siatki kanałów.
FR	Addenda Lorsque vous sélectionnez une chaîne dans la grille des chaînes, aucun aperçu n'est disponible.	PT	Adenda Quando selecciona um canal na grelha de canais, não é apresentada uma pré-visualização.
		RO	Anexă Când selectați un canal din grila de canale, nu este afișată o imagine de examinare.

RU **Приложение**
При выборе канала из таблицы каналов предварительный просмотр не отображается.

SK **Príloha**
Keď vyberiete kanál z mriežky kanálov, ukážka sa nezobrazí.

SL **Dodatek**
Ko na seznamu kanalov izberete kanal, ni prikazan predogled.

SR **Dodatak**
Kada izaberete kanal iz mreže kanala, pregled se ne prikazuje.

SV **Tillägg**
När du markerar en kanal i kanalöversikten visas ingen förhandsgranskning.

TR **Ek**
Kanal izgarasından bir kanal seçtiğinizde, bir önizleme görüntülenmez.

UK **Додаток**
Під час вибору каналів з таблиці каналів попередній перегляд не відображається.

الملحق AR
عندما تختار قناة من قائمة شبكة القنوات، لا يتم عرض المعاينة.

Supported audio/video formats

File Extensions	Container	Video codec	Maximum resolution	Max. Frame Rate (fps)	Max. Bit Rate (Mbps)	Audio codec	USB
.mpg .mpeg .vob	PS	MPEG1	768x576	30	1.8 Mbps	MP1 Layer1/2, MP3, AC3, DVD LPCM	YES
		MPEG2 MP@HL	1920x1080	30	40 Mbps		YES
		MPEG2 MP@HL	1920x1080	30	40 Mbps		YES
.ts	TS	H.264 BP/MP/HP LV 4.0	1920x1080	30	40 Mbps	MPEG2 AAC-LC, MPEG4 AAC-LC/ HE-AAC, AC3	YES
		H.264 BP/MP/HP LV 4.0	1920x1080	30	40 Mbps		YES
.mp4 (mov and .3gpp extensions are not supported)	MP4	MPEG4 SP@L 3.0/ ASP@HL 4.0	1920x1080	30	40 Mbps	MPEG1 Layer1/2, MP3, MPEG2 AAC-LC, MPEG4 AAC-LC/HE-AAC	YES
		H.263	1408x1152	30	40 Mbps		YES
		Motion JPEG (* .mov only)	1280x720	30	30 Mbps		YES
		H.264 BP/MP/HP LV 4.0	1920x1080	30	40 Mbps		YES
.mkv	MKV	MPEG4 SP@L 3.0/ ASP@HL 4.0	1920x1080	30	40 Mbps	wav/PCM/ADPCM/A-law PCM/u-law PCM, MPEG1 Layer1/2, MP3, MPEG2 AAC-LC, MPEG4 AAC-LC/HE-AAC, AC3	YES
		XviD	1920x1080	30	40 Mbps		YES
.mp4 .avi	AVI	MPEG1	768x576	30	1.8 Mbps	wav/PCM/ADPCM/A-law PCM/u-law PCM, MPEG1 Layer 1/2, MP3, MPEG2 AAC-LC, MPEG4 AAC-LC/HE-AAC, AC3	YES
		MPEG2 MP@HL	1920x1080	30	40 Mbps		YES
		H.264 BP/MP/HP LV 4.0	1920x1080	30	40 Mbps		YES
		MPEG4 SP@L 3.0/ ASP@HL 4.0	1920x1080	30	40 Mbps		YES
		Motion JPEG	1280x720	30	30 Mbps		YES
.flv	FLV	Sorenson	352x288	30	40 Mbps	MPEG1 Layer1/2, MP3, MPEG2 AAC-LC, MPEG4 AAC-LC/HE-AAC	YES
		H.264 BP/MP/HP LV 4.0	1920x1080	30	40 Mbps		YES
.mp3	MP3	NA	NA	NA	32/40/48/56/64/80/96/ 112/128/160/192/224/ 256/320 kbits/s	MP3	YES
.wav	MKV	NA	NA	NA	16bit PCM(big/little endian) 24bit PCM(big endian)	PCM/ADPCM/A-law PCM/ u-law PCM	YES
.aac .mp4 .m4a	AAC	NA	NA	NA	16-576 kbits/s	ACC-LC/HE-AAC	YES



Contact information

België/ Belgique

0800 80 190 Gratis/Gratuit

ЧАТ www.philips.com/support

България

00800 11 544 24

Česká republika

800 142 840 Bezplatný hovor

Danmark

3525 8759 Lokalt opkald

ЧАТ www.philips.com/support

Deutschland

0800 000 7520 (kostenfrei)

ЧАТ www.philips.com/support

Ελλάδα

0 0800 3122 1280

Κλίση χωρίς χρέωση

España

900 800 655 Teléfono local gratuito solamente para clientes en España

ЧАТ www.philips.com/support

Estonia

8000100288 kohalik kõne tariifi

France

0805 025 510 numéro sans frais

ЧАТ www.philips.com/support

Hrvatska

0800 222778 free

Ireland

South: 1 800 7445477

North: 0 800 331 6015

Italia

800 088774 Numero Verde

Қазақстан

+7 727 250 66 17 local

Latvia

80002794 local

Lithuania

880030483 local

Luxemburg/Luxembourg

080026550

Ortsgespräch/Appel local

Magyarország

06 80 018 189 Ingyenes hívás

Nederland

0800 023 0076 Gratis nummer

Norge

22 70 81 11 Lokalsamtale

Österreich

0800 180 016

Polska

00800 3111 318

Portugal

0800 780 902 Chamada Grátis

Россия

(495) 961 1111

8800 200 0880

(бесплатный звонок по России)

România

0800-894910 Apel gratuit

0318107125 Apel local

Србија

+381 114 440 841 Lokalni poziv

Slovensko

0800 004537 Bezplatný hovor

Slovenija

600 744 5477 lokalni klic

Sverige

08 5792 9100 Lokalsamtal

Suisse/Schweiz/Svizzera

0800 002 050

Schweizer Festnetztarif/ Tarif réseau fixe France

Suomi

09 2311 3415 paikallispuhelu

Türkiye

444 7 445

United Kingdom

0800 331 6015 Toll Free

Українська

0-800-500-697

This information is correct at the time of print. For updated information, see www.philips.com/support.

Obsah

1	Upozornenie	2
----------	--------------------	----------

2	Dôležité	4
----------	-----------------	----------

3	Televízor	7
	Ovládacie prvky televízora	7
	Diaľkové ovládanie	8
	Používanie diaľkového ovládania	9

4	Používanie televízora	10
	Zapnutie televízora	10
	Prepnutie televízora do pohotovostného režimu	10
	Vypnutie televízora	11
	Prepnutie na iný kanál	11
	Sledovanie pripojených zariadení	12
	Nastavenie hlasitosti televízora	12
	Používanie teletextu	13

5	Ďalšie funkcie televízora	14
	Zobrazenie ponúk televízora	14
	Pridanie zariadenia do domovskej ponuky	14
	Premenovanie zariadení z domovskej ponuky	14
	Odstránenie zariadení z domovskej ponuky	15
	Zmena nastavení obrazu a zvuku	15
	Používanie ponuky univerzálneho prístupu	18
	Používanie pokročilých funkcií teletextu	19
	Vytváranie a používanie zoznamu obľúbených kanálov	20
	Používanie elektronického sprievodcu programami	20
	Zobrazenie hodín televízora	21
	Používanie časovačov	22
	Uzamknutie nevhodného obsahu	23
	Zobrazenie funkcie Scenea	24
	Zmena jazyka	24
	Prehrávanie fotografií, hudby a videí uložených v pamäťových zariadeniach USB	25
	Počúvanie digitálnych rozhlasových staníc	27
	Aktualizácia softvéru televízora	28
	Zmena predvolieb televízora	29
	Spustenie ukážky funkcií televízora	30
	Obnova výrobných nastavení televízora	30

6	Inštalácia kanálov	31
	Automatická inštalácia kanálov	31
	Manuálna inštalácia analógových kanálov	32
	Manuálna inštalácia digitálnych kanálov	32
	Premenovanie kanálov	33
	Preskupenie kanálov	33
	Skrytie kanálov	33
	Odkrytie kanálov	34
	Prístup k službám modulu CAM	34

7	Pripojenie zariadení	35
	Pripojenia na zadnej strane	35
	Pripojenia na bočnej strane	37
	Pripojenie počítača	38
	Používanie modulu podmieneného prístupu (CAM)	39
	Používanie funkcie Philips EasyLink	39
	Používanie zámky Kensington	42

8	Informácie o výrobku	43
	Podporované rozlíšenia obrazovky	43
	Multimédiá	43
	Ladenie, príjem, prenos	43
	Diaľkové ovládanie	43
	Napájanie	43
	Podporované držiaky televízora	44
	Technické údaje výrobku	44

9	Riešenie problémov	46
	Všeobecné problémy s televízorom	46
	Problémy s televíznymi kanálmi	46
	Problémy s obrazom	47
	Problémy so zvukom	47
	Problémy s pripojením HDMI	47
	Problémy s pripojením počítača	48
	Kontakty	48

10	Register	49
-----------	-----------------	-----------

1 Upozornenie

2011 © Koninklijke Philips Electronics N.V.

Všetky práva vyhradené.

Technické údaje podliehajú zmenám bez predchádzajúceho upozornenia. Ochranné známky sú majetkom spoločnosti Koninklijke Philips Electronics N.V alebo príslušných vlastníkov. Spoločnosť Philips si vyhradzuje právo na zmenu produktu kedykoľvek, a to bez povinnosti rovnako upraviť už dodané produkty. Materiál v tejto príručke sa považuje za adekvátny pre určené používanie tohto systému. Ak sa produkt, prípadne jeho individuálne moduly alebo postupy používajú na iné účely, ako sú uvedené v tomto dokumente, je potrebné potvrdenie o ich oprávnenosti a vhodnosti. Spoločnosť Philips zaručuje, že samotný materiál neporušuje žiadny z patentov USA. Nevyslovuje ani nenaznačuje sa tu žiadna ďalšia záruka.

Podmienky záruky

- Riziko poranenia, poškodenia televízora alebo zrušenia platnosti záruky. Nikdy sa nepokúšajte opraviť televízor sami.
- Televízor a príslušenstvo používajte iba spôsobom určeným výrobcom.
- Výstražný štítko na zadnej strane televízora označuje riziko úrazu elektrickým prúdom. Nikdy nedemontujte kryt televízora. Ak je potrebný servis alebo oprava, vždy sa obráťte na zákaznícku podporu spoločnosti Philips.



- Nárok na záruku zaniká vykonaním akýchkoľvek činností výslovne zakázaných v tejto príručke, akýchkoľvek nastavení a postupov montáže, ktoré sa v tejto príručke neodporúčajú alebo nepovoľujú.

Charakteristické vlastnosti obrazových bodov

Tento produkt má vysoký počet farebných obrazových bodov. Aj napriek tomu, že obsahuje minimálne 99,999 % efektívnych obrazových bodov, na obrazovke sa môžu nepretržite zobrazovať čierne body alebo jasné svetelné body (červené, zelené alebo modré). Ide o štruktúrnu vlastnosť displeja (v rámci bežných priemyselných noriem), ktorá neznamená poruchu.

Súlad s normami týkajúcimi sa elektromagnetických polí

Koninklijke Philips Electronics N.V. vyrába a predáva mnoho produktov určených pre zákazníkov, ktoré ako akékoľvek elektronické zariadenia majú vo všeobecnosti schopnosť vyžarovať a prijímať elektromagnetické signály. Jedným z hlavných obchodných princípov spoločnosti Philips je uskutočniť všetky potrebné opatrenia na ochranu zdravia a bezpečnosti pri používaní našich produktov s cieľom dodržať všetky príslušné zákonné požiadavky a v dostatočnej miere ich zosúladiť s normami týkajúcimi sa elektromagnetických polí (EMF), ktoré platili v čase výroby produktov. Spoločnosť Philips je odhodlaná vyvíjať, vyrábať a predávať produkty, ktoré nemajú žiadne nepriaznivé účinky na zdravie. Spoločnosť Philips potvrdzuje, že ak sa s jej produktmi bude správne narábať podľa ich určeného účelu, môžu sa bezpečne používať, a to v súlade s vedeckými poznatkami, ktoré sú v súčasnosti dostupné.

Spoločnosť Philips má aktívnu úlohu pri vývoji medzinárodných noriem EMF a bezpečnostných noriem, čo jej umožňuje predvídať ďalší vývoj v štandardizácii pre skoré integrovanie v jej produktoch.

Hlavná poistka (platí len v Spojenom kráľovstve)

Tento televízor je vybavený schválenou lisovanou zástrčkou. Ak treba vymeniť hlavnú poistku, musí sa vymeniť za poistku s rovnakou hodnotou, aká je uvedená na zástrčke (napríklad 10 A).

- 1 Vyberte kryt poistky a poistku.
- 2 Náhradná poistka musí spĺňať normu BS 1362 a obsahovať značku schválenia ASTA. Ak poistku stratíte, obráťte sa na svojho predajcu a overte si správny typ.
- 3 Opätovne nasadte kryt poistky.

Autorské práva



® Kensington a Micro Saver sú ochranné známky spoločnosti ACCO World Corporation registrované v USA, pričom v iných krajinách sú registrácie vydané alebo čakajú na vydanie.



Vyrobené v rámci licencie od spoločnosti Dolby Laboratories. Dolby a symbol dvojitého D sú ochranné známky spoločnosti Dolby Laboratories.



HDMI, logo HDMI a High-Definition Multimedia Interface (Multimediálne rozhranie s vysokým rozlíšením) sú ochranné známky alebo registrované ochranné známky spoločnosti HDMI Licensing, LLC, v USA a iných krajinách. Všetky ostatné registrované a neregistrované ochranné známky sú majetkom ich príslušných vlastníkov.

2 Dôležité

Skôr ako začnete používať televízor, prečítajte si všetky pokyny. Záruka sa nevzťahuje na prípady, ku ktorým dôjde v dôsledku nedodržania pokynov.

Bezpečnosť

Riziko požiaru alebo úrazu elektrickým prúdom.

- Televízor nikdy nevystavujte pôsobeniu dažďa ani vody. Do blízkosti televízora nikdy neumiestňujte nádoby s tekutinami, napríklad vázy. Ak sa na televízor alebo do jeho vnútra vyleje tekutina, okamžite ho odpojte od elektrickej zásuvky. Pred ďalším používaním požiadajte o kontrolu televízora službu starostlivosti o zákazníkov spoločnosti Philips.
- Televízor, diaľkové ovládanie ani batérie neumiestňujte do blízkosti otvoreného ohňa ani iných zdrojov tepla vrátane priameho slnečného svetla. Televízor, diaľkové ovládanie ani batérie nikdy neumiestňujte do blízkosti sviečok ani iných plameňov, aby nedošlo k šíreniu ohňa.



- Do vetracích a iných otvorov na televízore nikdy nekladajte predmety.
- Pri otáčaní televízora dbajte na to, aby sa nenapínal napájací kábel. Pri napínaní napájacieho kábla by mohli uvoľnené pripojenia spôsobiť iskrenie.
- Ak chcete televízor odpojiť z napájania, musíte odpojiť zástrčku televízora. Pri odpájaní napájacieho kábla vždy ťahajte za zástrčku, nikdy nie za kábel. Skontrolujte, či máte po celý čas voľný prístup k zástrčke, napájacímu káblu a zásuvke.

Riziko skratu alebo požiaru.

- Diaľkové ovládanie ani batérie nikdy nevystavujte pôsobeniu dažďa, vody ani nadmerného tepla.
- Zástrčky napájacieho kábla nevystavujte pôsobeniu sily. Uvoľnené zástrčky napájacieho kábla môžu spôsobiť iskrenie alebo požiar.

Riziko poranenia osôb alebo poškodenia televízora.

- Televízor s hmotnosťou vyššou ako 25 kg (55 libier) musia zdvihnúť a prenásť dve osoby.
- Pri montáži televízora na stojan používajte iba dodaný stojan. Stojan bezpečne upevnite k televízoru. Televízor umiestnite na vodorovný povrch, ktorý udrží hmotnosť televízora aj stojana.
- Pri montáži televízora na stenu použite iba konzolu, ktorá udrží hmotnosť televízora. Konzolu upevnite na stenu, ktorá udrží hmotnosť televízora aj konzoly. Koninklijke Philips Electronics N.V. nenesie žiadnu zodpovednosť za nesprávnu montáž na stenu, ktorá spôsobí nehodu, poranenie alebo poškodenie.
- Ak chcete televízor uskladniť, odmontujte od neho stojan. Nikdy neukladajte televízor zadnou stranou na zem, pokiaľ je k nemu pripevnený stojan.
- Skôr ako televízor pripojíte k elektrickej zásuvke, presvedčte sa, že napätie v sieti zodpovedá hodnotám uvedeným na zadnej strane televízora. Televízor nikdy nepripájajte k elektrickej zásuvke, ak sa napätie líši.
- Niektoré časti tohto výrobku môžu byť vyrobené zo skla. Pri zaobchádzaní buďte opatrní, aby ste predišli zraneniu alebo poškodeniu.

Riziko poranenia detí.

Dodržiavajte nasledujúce opatrenia, aby sa televízor neprevrátil a neporanil deti:

- Televízor nikdy neumiestňujte na povrch pokrytý látkou ani iným materiálom, ktorý možno stiahnuť.
- Skontrolujte, či žiadna časť televízora nepresahuje okraje povrchu.
- Televízor nikdy neumiestňujte na vysoký nábytok (napríklad skriňu) bez toho, aby ste nábytok i televízor neupevnili k stene alebo vhodnej podpere.
- Poučte deti o nebezpečenstvách lezenia na nábytok, na ktorom je televízor umiestnený.

Riziko prehltnutia batérií.

- Výrobok alebo diaľkové ovládanie môže obsahovať batériu v tvare mince, pri ktorej hrozí riziko prehltnutia. Batériu vždy uchovávajte mimo dosahu detí!

Riziko prehriatia!

- Televízor nikdy neumiestňujte do stiesnených priestorov. Z dôvodu vetrania nechajte okolo televízora minimálne 10 cm (4 palce) voľného priestoru. Dbajte na to, aby vetracie otvory televízora nikdy nezakrývali závesy ani iné predmety.

Riziko poranenia osôb, požiaru alebo poškodenia napájacieho kábla.

- Na napájací kábel nikdy neumiestňujte televízor ani iné predmety.
- Pred búrkou odpojte televízor od elektrickej zásuvky a antény. Počas búrky sa nedotýkajte žiadnej časti televízora, napájacieho kábla ani kábla antény.

Riziko poškodenia sluchu!

- Vyhýbajte sa dlhodobému používaniu slúchadiel nastavených na vysokú hlasitosť.

Nízka teplota

- Ak televízor prevádzate pri teplotách nižších ako 5 °C (41 °F), pred pripojením k elektrickej zásuvke ho vybalte a počkajte, kým sa teplota televízora neprispôsobí teplote v miestnosti.

Starostlivosť o obrazovku

- V maximálnej miere sa vyhýbajte statickým obrazom. Statické obrazy sú obrazy, ktoré ostávajú na obrazovke dlhý čas. Príkladmi sú ponuky, čierne pásy a čas, ktoré sa zobrazujú na obrazovke. Ak musíte používať statické obrazy, znížením kontrastu a jasú predídte poškodeniu obrazovky.
- Pred čistením televízor odpojte.
- Televízor a rám čistite mäkkou a vlhkou handričkou. Na čistenie televízora nikdy nepoužívajte alkohol, chemické prípravky ani čistiace prostriedky pre domácnosť.
- Riziko poškodenia televízornej obrazovky. Nedotýkajte sa obrazovky, netlačte, neškrabte ani neudierajte na ňu žiadnym predmetom.
- Čo najskôr utrite kvapky vody, aby nedošlo k deformáciám a vyblednutiu farieb.

Teplota a vlhkosť

V závislosti od teploty a vlhkosti sa v niektorých prípadoch môže vnútorná strana predného skla jemne orosiť. Ak tomu chcete zabrániť, nevystavujte televízor priamemu slnečnému svetlu, teplu ani extrémnej vlhkosti. Orosenie samovoľne zmizne po tom, čo bude televízor niekoľko hodín pustený. Vlhkosť televízor nepoškodí ani nespôsobí jeho poruchu.

Likvidácia použitých produktov a batérií



Pri navrhovaní a výrobe produktu sa použili vysokokvalitné materiály a komponenty, ktoré možno recyklovať a znova využiť.



Keď sa na produkte nachádza symbol prečiarknutého koša s kolieskami, znamená to, že sa na tento produkt vzťahuje Európska smernica 2002/96/ES. Informujte sa o lokálnom systéme separovaného zberu pre elektrické a elektronické zariadenia.

Dodržiavajte miestne predpisy a nevyhadzujte použité zariadenia do bežného domáceho odpadu.

Správnou likvidáciou použitého zariadenia pomôžete znížiť možné negatívne následky na životné prostredie a ľudské zdravie.



Produkt obsahuje batérie, ktoré na základe Smernice EÚ 2006/66/ES nemožno likvidovať spolu s bežným domovým odpadom. Informujte sa o miestnych predpisoch týkajúcich sa separovaného zberu batérií, pretože správnou likvidáciou pomôžete znížiť negatívne následky na životné prostredie a ľudské zdravie.

Ochrana životného prostredia

Spoločnosť Philips sa nepretržite zameriava na znižovanie vplyvu svojich inovatívnych spotrebiteľských produktov na životné prostredie. Naše snahy zameriavame na environmentálne zdokonalenia počas výroby, znižovanie obsahu škodlivých látok, energeticky efektívne používanie, pokyny na likvidáciu na konci životnosti a na recykláciu produktu. Prístup k nastaveniam na úsporu energie:

- 1 Počas sledovania televízie stlačte zelené tlačidlo na diaľkovom ovládaní.
- 2 Vyberte jedno z nasledujúcich nastavení:
 - **[Úspora energie]:** nastavenia obrazu s najväčšou úsporou energie.
 - **[Vypnutie obrazu]:** ak chcete počúvať iba zvuk televízora, môžete vypnúť obrazovku televízora. Ostatné funkcie pracujú normálne.
 - **[Senzor osvetlenia]:** keď sa zníži úroveň okolitého osvetlenia, vstavaný senzor okolitého svetla zníži jas obrazovky televízora.
 - **[Vypnúť nepoužívané zdroje]:** ak pripojíte zariadenia kompatibilné s funkciou EasyLink, môžete ich vypnúť.

3 Televízor

Blahoželáme vám ku kúpe a vítame vás medzi používateľmi produktov spoločnosti Philips. Ak chcete naplno využiť podporu ponúkanú spoločnosťou Philips, zaregistrujte svoj televízor na adrese www.philips.com/welcome.

Ovládacie prvky televízora

- ① +/-: Nastavenie hlasitosti.
- ② (Ponuka Doma): Prístup do domovskej ponuky.
- ③ CH +/-: Prepínanie kanálov.
- ④ Napájanie: Zapnutie alebo vypnutie televízora.

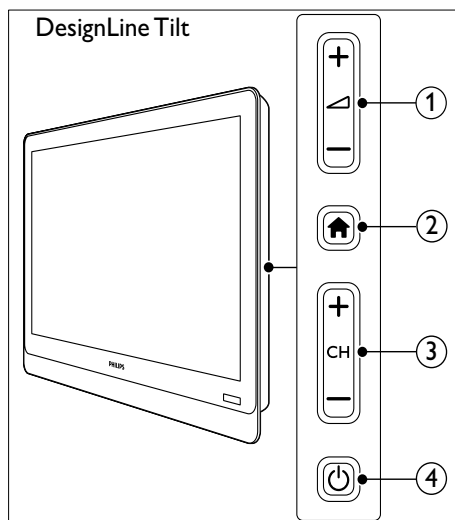
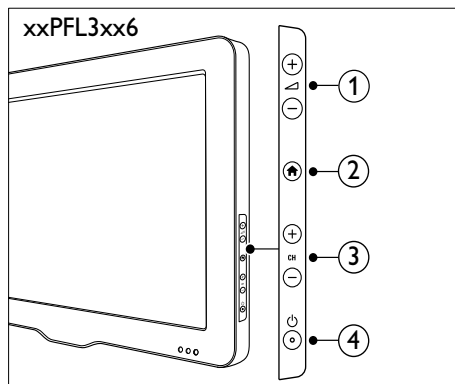
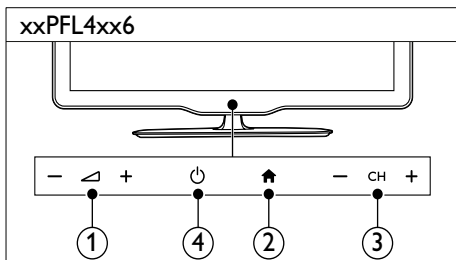
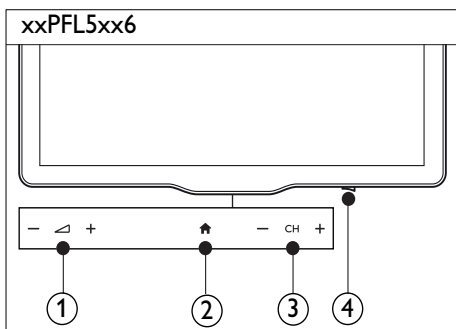

Diaľkové ovládanie

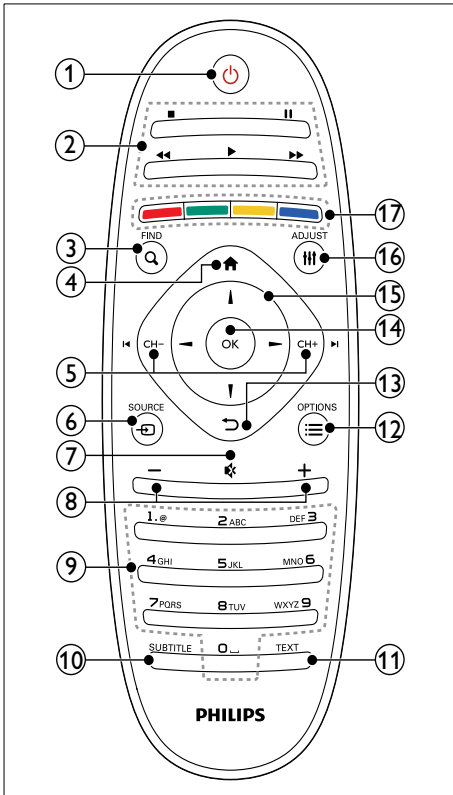

- ① **⏻ (Pohotovostný režim - zapnutý)**
- Zapnutie televízora alebo prepnutie do pohotovostného režimu.
- ② **Tlačidlá prehrávania**
- Ovládanie videa a hudby.
- ③ **Q FIND**
- Prístup k ponuke pre výber televíznych kanálov.
- ④ **🏠 (Ponuka Doma)**
- Prístup do domovskej ponuky.

- ⑤ **◀ CH - / CH + ▶ (Predchádzajúci/nasledujúci)**
- Prepínanie kanálov a pohyb medzi jednotlivými stránkami ponuky, skladbami, albumami a priečkami.
- ⑥ **📺 SOURCE**
- Výber pripojených zariadení.
- ⑦ **🔇 (Vypnutie zvuku)**
- Stlmenie alebo obnovenie zvuku.
- ⑧ **+/- (Hlasitosť)**
- Nastavenie hlasitosti.
- ⑨ **0-9 (Číselné tlačidlá)**
- Výber kanálov.
- ⑩ **SUBTITLE**
- Zapnutie alebo vypnutie titulkov.
- ⑪ **TEXT**
- Zapnutie alebo vypnutie teletextu.
- ⑫ **☰ OPTIONS**
- Prístup k možnostiam pre aktuálnu činnosť alebo výber.
- ⑬ **↶ (Späť)**
- Návrat k predchádzajúcej ponuke a opustenie vybranej funkcie.
- ⑭ **OK**
- Potvrdenie zadania alebo výberu.
- ⑮ **▲ ▼ ◀ ▶ (Navigačné tlačidlá)**
- Pohyb a výber položiek v ponukách.
- ⑯ **☰ ADJUST**
- Prístup k ponuke pre úpravu nastavení.
- ⑰ **Farebné tlačidlá**
- Slúžia na výber úloh alebo možností.

Používanie diaľkového ovládania

Diaľkové ovládanie používajte v blízkosti televízora a mierte ním na snímač diaľkového ovládania. Dbajte na to, aby sa medzi diaľkovým ovládaním a televízorom nenachádzal nábytok, steny ani iné predmety.

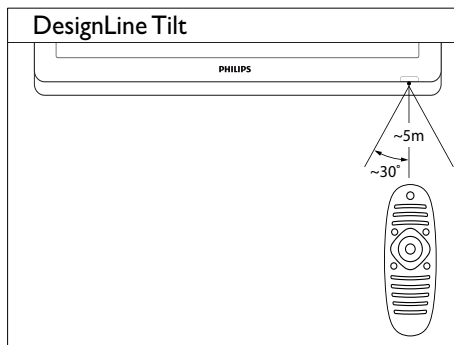
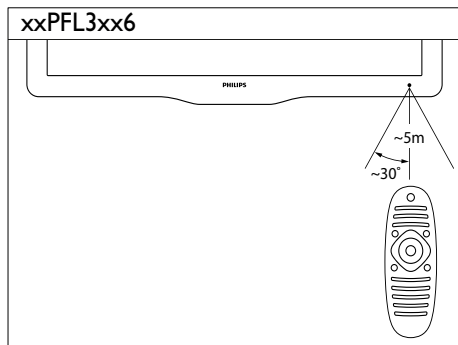
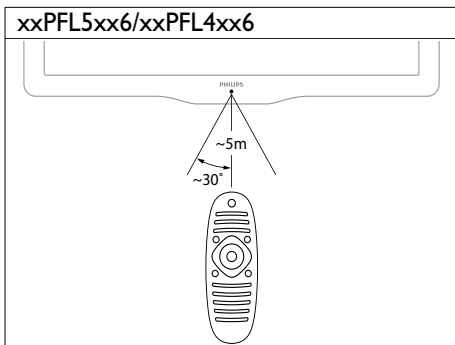

4 Používanie televízora

Táto časť vám pomôže pri základnom ovládaní televízora.

Zapnutie televízora

- Stlačte vypínač na televízore.
↳ Chvíľu trvá, kým televízor zareaguje.

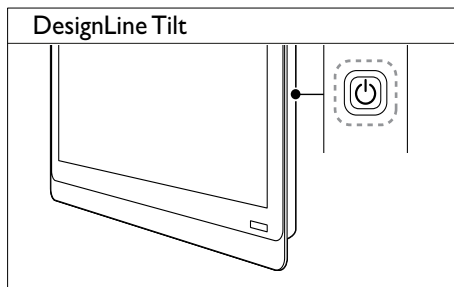
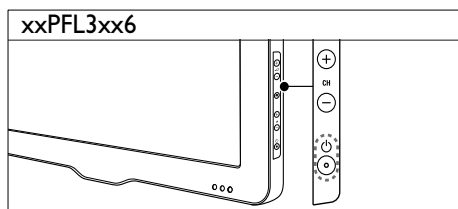
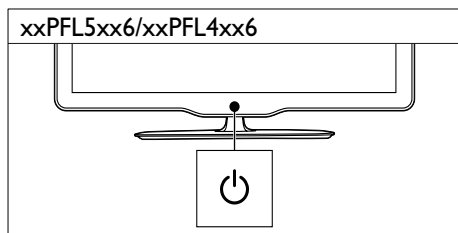
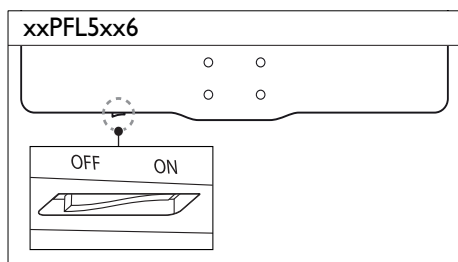

Ak je televízor v pohotovostnom režime

- Na diaľkovom ovládaní stlačte tlačidlo  (Pohotovostný režim - zapnutý).

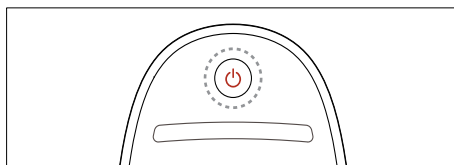

Prepnutie televízora do pohotovostného režimu

- Na diaľkovom ovládaní znova stlačte tlačidlo  (Pohotovostný režim - zapnutý).
↳ Senzor diaľkového ovládania na televízore sa zmení na červený.

Vypnutie televízora

- Znova stlačte vypínač na televízore.
 - ↳ Senzor diaľkového ovládania na televízore sa vypne.
 - ↳ Model xxPFL5xx6: televízor nespotrebuje žiadnu energiu.
 - ↳ Modely xxPFL4xx6, xxPFL3xx6 a DesignLine Tilt: hoci televízor v pohotovostnom režime spotrebuje veľmi málo energie, energiu aj naďalej spotrebuje. Ak televízor nepoužívate dlhší čas, odpojte napájací kábel od elektrickej zásuvky alebo vypnite vypínač.

Poznámka

- Ak nemôžete nájsť diaľkové ovládanie a chcete zapnúť televízor z pohotovostného režimu, stlačte tlačidlo CH+/- na televízore.

Prepnutie na iný kanál

- Na diaľkovom ovládaní stlačte tlačidlo CH+ alebo CH-.

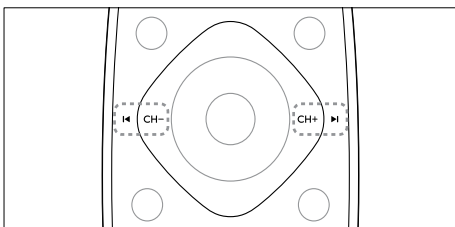

- Na televízore stlačte tlačidlo CH +/-.

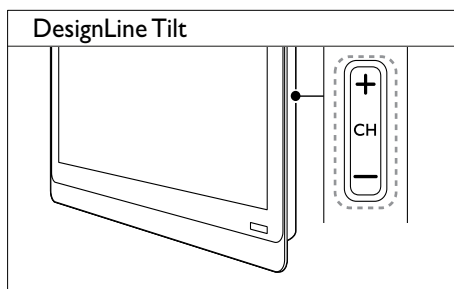
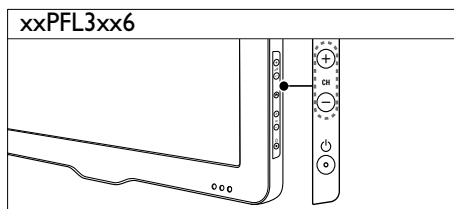
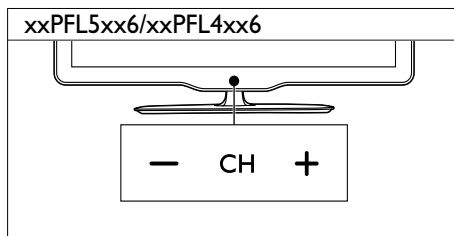

Ďalšie spôsoby prepínania kanálov

- Použite **Číselné tlačidlá** a zadajte číslo kanálu.
- Stlačením tlačidla **↶ (SPÄŤ)** na diaľkovom ovládaní prepnete na predchádzajúci kanál.

Poznámka

- Ak používate zoznam obľúbených kanálov, môžete vybrať iba kanály zo zoznamu (pozrite si 'Vytváranie a používanie zoznamu obľúbených kanálov' na strane 20).

Zobrazenie ukážky kanála

Pomocou prehľadu kanálov si môžete prezerat' ukážky všetkých dostupných kanálov.

- Stlačte tlačidlo **Q FIND**.
 - ↳ Zobrazí sa prehľad kanálov.
 - ↳ Vyberte kanál, ktorého ukážku chcete zobraziť.
 - ↳ Vyberte kanál, ktorý chcete sledovať, a potom stlačte tlačidlo **OK**.

Sledovanie pripojených zariadení

Poznámka

- Skôr než vyberiete niektoré zariadenie ako zdroj, zariadenie zapnite.

Výber zariadenia zo zoznamu zdrojov

- 1 Stlačte tlačidlo **SOURCE**.

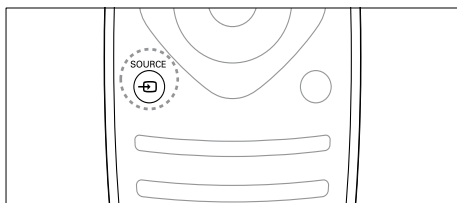

- ↳ Zobrazí sa zoznam zdrojov.

- 2 Stlačením tlačidla **▲▼** vyberte zariadenie.
- 3 Stlačením tlačidla **OK** potvrdte svoj výber.
 - ↳ Televízor sa prepne na vybrané zariadenie.

Nastavenie hlasitosti televízora

- Na diaľkovom ovládaní stlačte tlačidlo **+/-**.

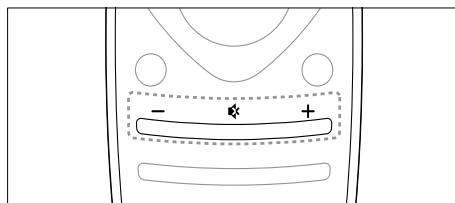

- Na televízore stlačte tlačidlo **▲ +/-**.

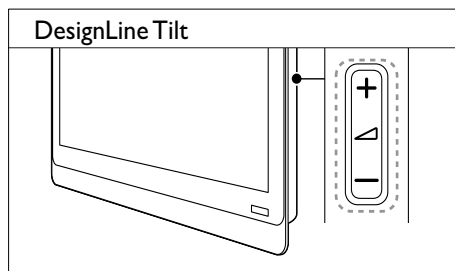
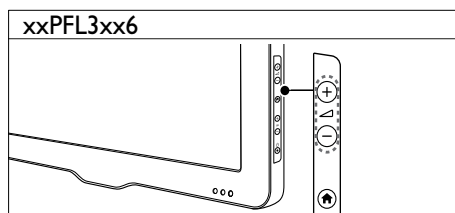
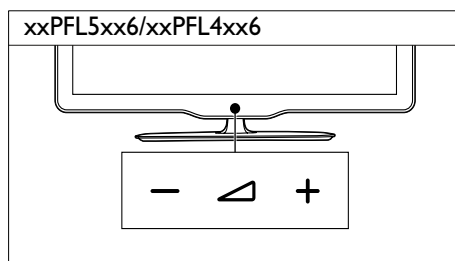

Vypnutie alebo obnovenie zvuku

- Zvuk vypnete stlačením tlačidla **🔇**.
- Opätovným stlačením tlačidla **🔇** obnovíte zvuk.

Používanie teletextu

- 1 Stlačte tlačidlo **TEXT**.

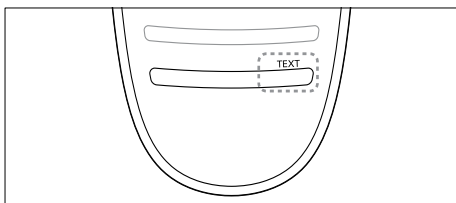

↳ Zobrazí sa hlavná stránka s indexom.

- 2 Vyberte stránku niektorým z nasledujúcich spôsobov:
 - Na zadanie čísla stránky použite **Číselné tlačidlá**.
 - Stlačením tlačidla **◀** alebo **▶** zobrazte nasledujúcu alebo predchádzajúcu stránku.
 - Na výber farebnej položky použite **Farebné tlačidlá**.
 - Stlačením tlačidla **↶ (SPÄŤ)** sa vrátite na naposledy zobrazenú stránku.
- 3 Stlačením tlačidla **TEXT** zatvoríte teletext.



Poznámka

- Len pre používateľov vo Veľkej Británii: niektoré digitálne televízne kanály ponúkajú špecializované digitálne textové služby (napríklad BBC1).

5 Ďalšie funkcie televízora

Zobrazenie ponúk televízora

Pomocou ponúk nainštalujete kanály, zmeníte nastavenia obrazu a zvuku a získate prístup k ďalším funkciám.

- 1 Stlačte tlačidlo .
Zobrazí sa obrazovka s ponukou.



- 2 Vyberte jednu z nasledujúcich možností a potom stlačte tlačidlo **OK**.
 - **[Sledovať TV]:** ak je vybratý iný zdroj než anténa, prepne sa späť na zdroj antény.
 - **[Sprievodca programom]:** prístup k elektronickému sprievodcovi programami.
 - **[Prehľadávať USB]:** ak je pripojené zariadenie USB, aktivuje prehliadač obsahu.
 - **[Scenea]:** zapnutie tapety Scenea.
 - **[Pridať nové zar.]:** pridanie nových zariadení do domovskej ponuky.
 - **[Nastavenie]:** prístup k ponukám, v ktorých možno meniť obraz, zvuk a iné nastavenia.
 - **[Pomoc.]:** prístup k prehliadke televízora.
- 3 Stlačením tlačidla  zatvorte ponuku.

Pridanie zariadenia do domovskej ponuky

Po pripojení zariadenia ho pridajte do domovskej ponuky.

- 1 Stlačte tlačidlo .
- 2 Vyberte možnosť **[Pridať nové zar.]**.
- 3 Podľa pokynov na obrazovke pridajte zariadenie do domovskej ponuky.
 - ↳ Zariadenie sa zobrazí v domovskej ponuke.
- 4 Ak chcete sledovať obraz zo zariadenia, zapnite zariadenie a potom ho vyberte v domovskej ponuke.
- 5 Zariadenie môžete vybrať aj pomocou tlačidla zdroja (pozrite si "Vyber zariadenia zo zoznamu zdrojov" na strane 12).



Premenovanie zariadení z domovskej ponuky

Po pridaní nového zariadenia do domovskej ponuky ho môžete premenovať podľa svojich požiadaviek.



Poznámka



- Názov zariadenia môže pozostávať až z 16 znakov.

- 1 Stlačte tlačidlo .
- 2 Vyberte zariadenie, ktoré chcete premenovať.
- 3 Stlačte tlačidlo  **OPTIONS**.
 - ↳ Zobrazí sa ponuka možností.
- 4 Vyberte možnosť **[Premen. zariad.]** a potom stlačte tlačidlo **OK**.
- 5 Ak chcete zobrazit' pole zadávania textu, stlačte tlačidlo **OK**.

- 6 Zvoľte jednotlivé znaky a stlačte **OK**.
 - Zadávanie veľkých písmen, malých písmen alebo symbolov: v riadku pod medzerníkom vyberte zodpovedajúce tlačidlo a stlačte **OK**.
- 7 Po skončení vyberte možnosť **[Hotovo]** a stlačte **OK**.
 - ↳ Pole zadávania textu sa zavrie.
- 8 V ponuke premenovania zariadenia vyberte možnosť **[Hotovo]** a stlačte **OK**.

Odstránenie zariadení z domovskej ponuky

Ak už zariadenie nie je pripojené k televízoru, odstráňte ho z domovskej ponuky.

- 1 Stlačte tlačidlo .
- 2 Vyberte zariadenie, ktoré chcete odstrániť.
- 3 Stlačte tlačidlo  **OPTIONS**.
- 4 Vyberte možnosť **[Odstr. zariadenie]** a potom stlačte tlačidlo **OK**.
- 5 Vyberte možnosť **[Odstrániť]** a potom stlačte tlačidlo **OK**.
 - ↳ Vybraté zariadenie sa odstráni z domovskej ponuky.

Zmena nastavení obrazu a zvuku

Nastavenia obrazu a zvuku môžete meniť tak, aby vyhovovali vašim potrebám. Môžete použiť vopred definované nastavenia alebo zmeniť nastavenia manuálne.



Poznámka

- Počas sledovania televízie alebo obrazu z externých zariadení stlačte tlačidlo **||| ADJUST** a výberom možnosti **[Smart obraz]** alebo **[Smart zvuk]** získajte rýchly prístup k nastaveniam obrazu a zvuku.

Používanie asistenta nastavenia

Asistent nastavenia vás prevedie nastaveniami obrazu a zvuku.

- 1 Stlačte tlačidlo .
- 2 Vyberte položku **[Nastavenie] > [Rýchle nastavenie obrazu a zvuku]** a potom stlačte tlačidlo **OK**.
- 3 Vyberte možnosť **[Pokračovať]** a potom stlačte tlačidlo **OK**.
 - ↳ Zobrazí sa ponuka **[Asistent nast.]**.
- 4 Podľa pokynov na obrazovke vyberte požadované nastavenia obrazu.

Používanie funkcie inteligentného obrazu

Pomocou funkcie inteligentného obrazu môžete vybrať vopred definované nastavenia obrazu.

- 1 Stlačte tlačidlo **||| ADJUST**.
- 2 Vyberte možnosť **[Smart obraz]** a potom stlačte tlačidlo **OK**.
- 3 Vyberte jedno z nasledujúcich nastavení a potom stlačte tlačidlo **OK**.
 - **[Osobné nastavenie]**: použitie vlastných nastavení obrazu.
 - **[Živé]**: syté a dynamické nastavenia, ideálne pre denné svetlo.
 - **[Prirodzené]**: prirodzené nastavenia obrazu.
 - **[Kino]**: ideálne nastavenia na sledovanie filmov.
 - **[Hra]**: ideálne nastavenia na hranie hier.
 - **[Úspora energie]**: nastavenia s najväčšou úsporou energie.
 - **[Štandard]**: predvolené nastavenia, ktoré vyhovujú väčšine prostredí a typov videa.
 - **[Fotografia]**: ideálne nastavenia na prezeranie fotografií.
 - **[Vlastné]**: prispôsobenie a uloženie vlastných nastavení obrazu. Ak chcete použiť tieto nastavenia, vyberte možnosť **[Osobné nastavenie]**.

Manuálne úpravy nastavení obrazu

- 1 Stlačte tlačidlo .
- 2 Vyberte **[Nastavenie]** > **[Nastavenia TV]** > **[Obraz]**, potom stlačte tlačidlo **OK**.
- 3 Vyberte jedno z nasledujúcich nastavení a potom stlačte tlačidlo **OK**.
 - **[Smart obraz]**: prístup k vopred definovaným inteligentným nastaveniam obrazu.
 - **[Resetovať]**: obnovenie predvolených výrobných nastavení.
 - **[Kontrast]**: úprava intenzity oblastí v protisvetle bez zmeny obsahu videa.
 - **[Jas]**: úprava intenzity a detailov tmavých oblastí.
 - **[Farba]**: úprava sýtosti farieb.
 - **[Farebný nádych]**: kompenzácia farebných odchýlok.
 - **[Ostrosť]**: úprava ostrosti obrazu.
 - **[Redukcia šumu]**: filtrovanie a zníženie šumu obrazu.
 - **[Odtieň]**: úprava vyváženia farieb obrazu.
 - **[Vlastný odtieň]**: prispôbenie nastavenia odtieňa. (K dispozícii je iba v prípade, ak sú vybrané možnosti **[Odtieň]** > **[Vlastné]**.)
 - **[Digital Crystal Clear]** / **[Pixel Plus]** / **[Pixel Plus HD]**: jemné doladenie jednotlivých bodov obrazu vzhľadom na okolité body. Výsledkom tohto nastavenia je skvelý obraz s vysokým rozlíšením.
 - **[HD Natural Motion]**: pre vybrané modely. Minimalizácia efektov chvenia a zlepšenie plynulosti obrazu.
 - **[100Hz Clear LCD]** / **[120Hz Clear LCD]**: pre vybrané modely. Minimalizácia rozmazávania pohybu a vytvorenie čistejšieho obrazu.
 - **[Zdok. ostrosť]**: dosiahnutie vynikajúcej ostrosti obrazu.
 - **[Dynam. kontrast]**: vylepšenie kontrastu. Odporúča sa nastavenie **[Stredné]**.
 - **[Dyn. podsvietenie]**: úprava jasú podsvietenia televízora vzhľadom na svetelné podmienky.

- **[Redukcia MPEG]**: vyhladenie prechodov na digitálnych snímkach. Túto funkciu môžete zapnúť alebo vypnúť.
- **[Vylepšenie farieb]**: dosiahnutie živších farieb a zvýraznenie detailov v jasných farbách. Túto funkciu môžete zapnúť alebo vypnúť.
- **[Gama]**: pre vybrané modely. Úprava intenzity stredných odtieňov obrazu. Odtiene čiernej a bielej farby sa neovplyvnia.
- **[Režim PC]**: nastavenie obrazu, keď je k televízoru pripojený počítač prostredníctvom konektora HDMI alebo DVI.
- **[Senzor osvetlenia]**: dynamická úprava nastavení podľa aktuálnych svetelných podmienok.
- **[Formát obrazu]**: zmena formátu obrazu.
- **[Rohy obrazovky]**: úprava oblasti zobrazenia. (Po nastavení maximálnej hodnoty sa môžu zobraziť nerovné okraje obrazu alebo šum.)
- **[Posun obrazu]**: úprava polohy obrazu pre všetky formáty okrem **[Automatické zväčšenie]** a **[Širokouhlý]**.

Zmena formátu obrazu

- 1 Stlačte tlačidlo  **ADJUST**.
- 2 Vyberte možnosť **[Formát obrazu]** a potom stlačte tlačidlo **OK**.
- 3 Vyberte formát obrazu a stlačte tlačidlo **OK**.

Súhrnné informácie o formátoch obrazu

Možno konfigurovať nasledujúce nastavenia obrazu.

Poznámka

- V závislosti od formátu zdroja obrazu nemusia byť k dispozícii všetky nastavenia obrazu.

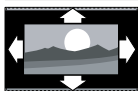

[Automat. formát]: pre vybrané modely. (Nie je určený pre režim počítača.) Automaticky sa zobrazí vhodný formát obrazu. V opačnom prípade sa použije širokouhlý formát.



[Automatické doplnenie]: pre vybrané modely. Obraz sa zväčší tak, aby sa zместil na obrazovku (titulky ostanú viditeľné). Odporúča sa na dosiahnutie minimálneho skreslenia na obrazovke, nie však pre režim HD ani PC.



[Automatické zväčšenie]: pre vybrané modely. Obraz sa zväčší tak, aby vyplnil obrazovku. Odporúča sa na dosiahnutie minimálneho skreslenia na obrazovke, nie však pre režim HD ani PC.



[Superzoom]: odstránenie čiernych pásov po stranách programov vysielaných vo formáte 4 : 3 (táto možnosť nie je určená pre režim HD a režim počítača). Vzniká minimálne skreslenie.



[4 : 3]: zobrazenie klasického formátu 4 : 3.



[Rozš. obraz 16:9]: prispôbenie formátu 4 : 3 na formát 16 : 9 (táto možnosť nie je určená pre režim HD a režim počítača).

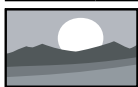

[Širokouhlý]: prispôbenie formátu 4 : 3 na formát 16 : 9.



[Nezmenený formát]: platí iba pre režim HD a režim počítača a iba pre vybrané modely. Poskytuje maximálnu ostrosť. Určité skreslenie môžu spôsobovať systémy vysielacej spoločnosti. Najlepšie výsledky dosiahnete, ak nastavíte širokouhlé rozlíšenie obrazovky počítača.

Používanie funkcie inteligentného zvuku

Pomocou funkcie inteligentného zvuku môžete vybrať vopred definované nastavenia zvuku.

- 1 Stlačte tlačidlo **III ADJUST**.
- 2 Vyberte možnosť **[Smart zvuk]** a potom stlačte tlačidlo **OK**.
- 3 Vyberte jedno z nasledujúcich nastavení a potom stlačte tlačidlo **OK**.
 - **[Osobné nastavenie]:** použitie nastavení prispôbovaných v ponuke Zvuk.
 - **[Štandard]:** nastavenia, ktoré vyhovujú väčšine prostredí a typov zvuku.
 - **[Správy]:** ideálne nastavenia pre hovorené slovo, napríklad pre spravodajské relácie.
 - **[Kino]:** ideálne nastavenia na sledovanie filmov.
 - **[Hra]:** ideálne nastavenia na hranie hier.
 - **[DRÁMA]:** ideálne nastavenia pre dramatické programy.
 - **[Šport]:** ideálne nastavenia pre športové programy.

Manuálne úpravy nastavení zvuku

- 1 Stlačte tlačidlo .
- 2 Vyberte **[Nastavenie]** > **[Nastavenia TV]** > **[Zvuk]**, potom stlačte tlačidlo **OK**.
↳ Zobrazí sa ponuka **[Zvuk]**.
- 3 Vyberte jedno z nasledujúcich nastavení a potom stlačte tlačidlo **OK**.
 - **[Smart zvuk]**: prístup k vopred definovaným inteligentným nastaveniam zvuku.
 - **[Resetovať]**: obnovenie predvolených výrobných nastavení.
 - **[Čistý zvuk]**: zlepšenie čistoty zvuku.
 - **[Basy]**: úprava úrovne basov.
 - **[Výšky]**: úprava úrovne výšok.
 - **[Surround]**: zapnutie priestorového zvuku.
 - **[Incredible Surround]**: vylepšenie priestorového zvuku na zvýšenie efektu priestorového zvuku (pre vybrané modely).
 - **[Hlas. v slúch.]**: úprava hlasitosti slúchadiel (pre modely so slúchadlami).
 - **[Automat. vyváženie hlasitosti]**: automatické obmedzenie nečakaných zmien hlasitosti, napríklad pri prepínaní medzi kanálmi.
 - **[Vyváženie]**: úprava vyváženia pravého a ľavého reproduktora.
 - **[Formát digitálneho výstupu]**: výber typu digitálneho zvuku prenášaného prostredníctvom konektora výstupu digitálneho zvuku.
 - **[PCM]**: konverzia iného typu zvuku než PCM na formát PCM.
 - **[Multikanálový]**: výstup zvuku do domáceho kina.

Používanie ponuky univerzálneho prístupu

Ponuku univerzálneho prístupu môžete aktivovať počas prvej inštalácie. Po aktivovaní môžete pri sledovaní televízora alebo externých zariadení rýchlo pristupovať k ponukám pre zrakovo a sluchovo postihnuté osoby.

- 1 Počas sledovania televízie stlačte tlačidlo  **OPTIONS**.
↳ Zobrazí sa ponuka možností televízora.
- 2 Vyberte možnosť **[Univerzálny prístup]** a potom stlačte tlačidlo **OK**.
- 3 Vyberte jednu z nasledujúcich možností a potom stlačte tlačidlo **OK**.
 - **[Sluchovo postihnutí]**: zapnutie alebo vypnutie titulkov pre sluchovo postihnutých.
 - **[Zrakovo postihnutí]**: niektoré digitálne televízne kanály vysielajú špeciálny zvuk prispôbený pre divákov so zrakovým postihnutím. Normálny zvuk sa zmiešava s doplnkovým komentárom. Pomocou farebných tlačidiel vyberte príslušné možnosti:
 - Červené (**[Vypnuté]**): vypnutie zvuku pre zrakovo postihnutých.
 - Zelené (**[Reprodukt.]**): počúvanie zvuku pre zrakovo postihnutých len z reproduktorov.
 - Žlté (**[Slúchadlá]**): počúvanie zvuku pre zrakovo postihnutých len zo slúchadiel.
 - Modré (**[Reproduktor + slúchadlá]**): počúvanie zvuku pre zrakovo postihnutých z reproduktorov aj slúchadiel.
 - **[Zmieš. hlasitosť]**: nastavenie hlasitosti zvuku pre zrakovo postihnutých.
 - **[Zvuk kláv.]**: zapnutie zvukovej spätnej väzby pri stlačení tlačidiel na diaľkovom ovládači alebo televízore.



Tip

- Na príslušné možnosti prejdete stlačením farebných tlačidiel na diaľkovom ovládaní.

Používanie pokročilých funkcií teletextu

Zobrazenie ponuky možností teletextu

K funkciám teletextu získate prístup prostredníctvom ponuky možností teletextu.

- 1 Stlačte tlačidlo **TEXT**.
↳ Zobrazí sa obrazovka teletextu.
- 2 Stlačte tlačidlo **≡ OPTIONS**.
↳ Zobrazí sa ponuka možností teletextu.
- 3 Vyberte jednu z nasledujúcich možností a potom stlačte tlačidlo **OK**.
 - **[Zmraziť stránku] / [Uvoľniť stránku]**: zmrazenie alebo rozmrazenie aktuálnej stránky.
 - **[Duálne zobrazenie] / [Celá obrazovka]**: prepínanie medzi teletextom zobrazeným na celú obrazovku a v režime duálneho zobrazenia.
 - **[Prehľad stránok teletextu]**: zapnutie tabuľky stránok teletextového vysielania.
 - **[Zväčšiť] / [Normál. zobraz.]**: prepnutie medzi zväčšeným a normálnym zobrazením stránok teletextu.
 - **[Odkryť]**: skrytie alebo odhalenie skrytých informácií na stránke, napríklad riešení hádaniek alebo kvízov.
 - **[Opak. podstránku]**: ak sú k dispozícii podstránky, postupne sa automaticky zobrazia.
 - **[Jazyky]**: výber jazyka teletextu.

Výber podstránok teletextu

Stránka teletextu môže obsahovať viacero podstránok. Podstránky sa zobrazujú vedľa čísla hlavnej stránky.

- 1 Stlačte tlačidlo **TEXT**.
↳ Zobrazí sa obrazovka teletextu.
- 2 Pomocou tlačidla **◀** alebo **▶** vyberte požadovanú stránku teletextu.
- 3 Pomocou tlačidla **◀** alebo **▶** prejdite na požadovanú podstránku.

Výber tabuľky stránok teletextového vysielania

Pomocou tabuľky stránok (T.O.P) teletextového vysielania môžete preskočiť z jednej témy na druhú bez zadávania čísel stránok. T.O.P. teletextového vysielania sú dostupné na vybraných televíznych kanáloch.

- 1 Stlačte tlačidlo **TEXT**.
↳ Zobrazí sa obrazovka teletextu.
- 2 Stlačte tlačidlo **≡ OPTIONS**.
- 3 Vyberte možnosť **[Prehľad stránok teletextu]** a potom stlačte tlačidlo **OK**.
↳ Zobrazí sa prehľad tabuľky stránok.
- 4 Vyberte požadovanú tému.
- 5 Stlačením tlačidla **OK** zobrazte príslušnú stránku.

Používanie teletextu 2.5

Teletext 2.5 ponúka viac farieb a lepšiu grafiku než normálny teletext. Ak kanál vysiela teletext 2.5, tento režim bude predvolene zapnutý.

- 1 Stlačte tlačidlo **⬆**.
- 2 Vyberte možnosť **[Nastavenie] > [Nastavenia TV] > [Predvol'by] > [Teletext 2.5]**.
- 3 Vyberte možnosť **[Zapnuté]** alebo **[Vypnuté]**, a potom stlačením položky **OK** výber potvrdíte.

Vytváranie a používanie zoznamu obľúbených kanálov

Môžete vytvoriť zoznam preferovaných televíznych kanálov, aby ste ich mohli jednoducho nájsť.

Zobrazenie iba zoznamu obľúbených kanálov

- 1 Počas sledovania televízie stlačte tlačidlo **Q FIND**.
↳ Zobrazí sa mriežková ponuka kanálov.
- 2 Stlačte tlačidlo **≡ OPTIONS**.
- 3 Vyberte položku **[Vybrať zoznam] > [Obľúbené]** a potom stlačte tlačidlo **OK**.
↳ V prehľade kanálov sa zobrazia iba kanály zo zoznamu obľúbených kanálov.



Poznámka

- Kým do zoznamu obľúbených kanálov nepridáte kanály, prehľad obľúbených kanálov bude prázdny.

Zobrazenie všetkých kanálov

Môžete zatvoriť zoznam obľúbených kanálov a prezrieť si všetky nainštalované kanály.

- 1 Počas sledovania televízie stlačte tlačidlo **Q FIND**.
↳ Zobrazí sa mriežková ponuka kanálov.
- 2 Stlačte tlačidlo **≡ OPTIONS**.
- 3 Vyberte položku **[Vybrať zoznam] > [Všetko]** a potom stlačte tlačidlo **OK**.
↳ V prehľade kanálov sa zobrazia všetky kanály.



Poznámka

- V zobrazenom prehľade kanálov sú všetky obľúbené kanály označené hviezdíčkou.

Spravovanie zoznamu obľúbených kanálov

- 1 Počas sledovania televízie stlačte tlačidlo **Q FIND**.
↳ Zobrazí sa mriežková ponuka kanálov.
- 2 Stlačte tlačidlo **≡ OPTIONS**.
- 3 Vyberte položku **[Vybrať zoznam] > [Všetko]** a potom stlačte tlačidlo **OK**.
- 4 Stlačte tlačidlo **≡ OPTIONS**.
- 5 Vyberte položku **[Ozn. ako obľúbené]** alebo **[Zrušiť označenie ako obľúbené]** a potom stlačte tlačidlo **OK**.
↳ Kanál sa pridá do zoznamu obľúbených kanálov alebo sa z neho odstráni.



Poznámka

- Obľúbené kanály sú v prehľade kanálov označené hviezdíčkou.

Používanie elektronického sprievodcu programami

Sprievodca programami sa zobrazuje na obrazovke a je dostupný pre digitálne kanály. Umožňuje:

- Zobrazit' zoznam vysielaných digitálnych programov.
- Zobrazit' nasledujúce programy.
- Zoskupiť programy podľa žánrov.
- Nastaviť upozornenia na začiatok programu.
- Nastaviť preferované kanály sprievodcu programami.

Zapnutie sprievodcu EPG

- 1 Stlačte tlačidlo .
- 2 Vyberte možnosť **[Sprievodca programom]** a stlačte tlačidlo **OK**.
↳ Zobrazí sa sprievodca programami s informáciami o naplánovaných programoch.





Poznámka

- Údaje sprievodcu programami sú dostupné iba vo vybraných krajinách a ich načítanie môže chvíľu trvať.

Zmena možností sprievodcu programami

V ponuke možností sprievodcu programami môžete nastaviť alebo vymazať pripomienky, zmeniť deň a získať prístup k ďalším užitočným možnostiam.



- 1 Stlačte tlačidlo .
- 2 Vyberte možnosť **[Sprievodca programom]** a potom stlačte tlačidlo **OK**.
- 3 Stlačte tlačidlo  **OPTIONS**.
↳ Zobrazí sa ponuka sprievodcu programami.
- 4 Vyberte jednu z nasledujúcich možností a potom stlačte tlačidlo **OK**.
 - **[Nastaviť pripom.] / [Vymazať pripomienky]**: nastavenie alebo vymazanie pripomienok programov.
 - **[Zmeniť deň]**: nastavenie dňa sprievodcu programami.
 - **[More info]**: zobrazenie informácií o programe.
 - **[Hľadať podľa žánru]**: vyhľadávanie televíznych programov podľa žánru.
 - **[Plánované pripomienky]**: zoznam pripomienok programov. K dispozícii len pre nadchádzajúce programy.
 - **[Načítať údaje EPG]**: aktualizácia najnovších informácií sprievodcu programami.

Zobrazenie hodín televízora

Na televíznej obrazovke môžete zobraziť hodiny. Hodiny zobrazujú aktuálny čas na základe časových údajov prijímaných od poskytovateľa televíznych služieb.

Manuálne nastavenie hodín televízora

V niektorých krajinách musíte hodiny televízora nastaviť manuálne.

- 1 Stlačte tlačidlo .
- 2 Vyberte možnosť **[Nastavenie]** > **[Nastavenia TV]** > **[Predvol'by]** > **[Hodiny]**.
- 3 Vyberte možnosť **[Automat. hodiny]** a potom stlačte tlačidlo **OK**.
- 4 Vyberte možnosť **[Manuálne]** a potom stlačte tlačidlo **OK**.
- 5 Vyberte položku **[Čas]** alebo **[Dátum]** a potom stlačte tlačidlo **OK**.
- 6 Stlačením tlačidla **Navigačné tlačidlá** nastavte čas alebo dátum.
- 7 Vyberte možnosť **[Hotovo]** a potom stlačte tlačidlo **OK**.
- 8 Stlačením tlačidla  zatvorte ponuku.



Poznámka

- Ak je vo vybratej krajine podporované digitálne vysielanie, hodiny budú prioritne zobrazovať časové údaje od poskytovateľa služieb digitálnej televízie.

Zobrazenie hodín televízora

- 1 Počas sledovania televízie stlačte tlačidlo  **OPTIONS**.
↳ Zobrazí sa ponuka možností.
- 2 Vyberte možnosť **[Hodiny]**.
↳ Zobrazia sa hodiny.
- 3 Stlačte tlačidlo **OK**.



Poznámka

- Ak chcete hodiny vypnúť, zopakujte tento postup.

Zmena režimu hodín

- 1 Stlačte tlačidlo .
- 2 Vyberte možnosti **[Nastavenie]** > **[Nastavenia TV]** > **[Predvoľby]** > **[Hodiny]** > **[Automat. hodiny]**.
- 3 Vyberte položku **[Automatically]** alebo **[Manuálne]** a potom stlačte tlačidlo **OK**.

Zmena časového pásma



Poznámka

- Táto možnosť je k dispozícii iba v prípade, ak vyberiete možnosti **[Automat. hodiny]** > **[Automatically]** (v krajinách s prenosom údajov o čase).

- 1 Stlačte tlačidlo .
- 2 Vyberte možnosti **[Nastavenie]** > **[Nastavenia TV]** > **[Predvoľby]** > **[Hodiny]** > **[Časové pásmo]**.
- 3 Vyberte svoje časové pásmo.
- 4 Výber potvrdte stlačením tlačidla **OK**.

Nastavenie letného času



Poznámka

- Táto možnosť je k dispozícii iba v prípade, ak vyberiete možnosti **[Režim automat. času]** > **[Manuálne]**.

- 1 Stlačte tlačidlo .
- 2 Vyberte možnosti **[Nastavenie]** > **[Nastavenia TV]** > **[Predvoľby]** > **[Hodiny]** > **[Letný čas]** a stlačte tlačidlo **OK**.
- 3 Vyberte položku **[Štandardný čas]** alebo **[Letný čas]** a potom stlačte tlačidlo **OK**.

Používanie časovačov

Nastavením časovačov môžete v určený čas televízor prepnúť do pohotovostného režimu.



Tip

- Skôr ako začnete používať časovače, nastavte hodiny televízora.

Automatické prepnutie televízora do pohotovostného režimu (časovač vypnutia)

Časovač vypnutia prepne televízor do pohotovostného režimu po uplynutí vopred definovaného času.



Tip

- Počas odpočítavania môžete televízor vypnúť aj skôr alebo vynulovať časovač vypnutia.

- 1 Stlačte tlačidlo .
- 2 Vyberte možnosť **[Nastavenie]** > **[Nastavenia TV]** > **[Predvoľby]** > **[Časovač vypnutia]**.
↳ Zobrazí sa ponuka **[Časovač vypnutia]**.
- 3 Vyberte hodnotu v rozsahu 0 až 180 minút.
↳ Ak vyberiete hodnotu 0, časovač vypnutia sa inaktivuje.
- 4 Stlačením tlačidla **OK** zapnete časovač vypnutia.
↳ Po určenom čase sa televízor prepne do pohotovostného režimu.

Uzamknutie nevhodného obsahu

Zamknutím ovládacích prvkov televízora môžete deťom zabrániť sledovať určité programy alebo kanály.

Nastavenie alebo zmena kódu

- 1 Stlačte tlačidlo .
- 2 Vyberte možnosti **[Nastavenie]** > **[Nastavenia kanála]** > **[Rodičovská zámka]**.
- 3 Vyberte možnosť **[Zadanie kódu]** alebo **[Zmeniť kód]**.
 - ↳ Zobrazí sa ponuka **[Zadanie kódu]** / **[Zmeniť kód]**.
- 4 Na zadanie kódu použite **Číselné tlačidlá**.
 - ↳ Kód PIN vytvorte alebo zmeňte podľa pokynov na obrazovke.



Tip

- Ak kód zabudnete, zadáním hodnoty 8888 zrušte všetky existujúce kódy.



Uzamknutie alebo odomknutie jedného alebo viacerých kanálov

- 1 Stlačte tlačidlo .
- 2 Vyberte možnosť **[Nastavenie]** > **[Nastavenia kanála]** > **[Rodičovská zámka]** > **[Zamknutie kanálu]**.
 - ↳ Zobrazí sa zoznam kanálov.
- 3 Vyberte kanál, ktorý chcete zamknúť alebo odomknúť. Potom stlačte tlačidlo **OK**.
 - ↳ Pri prvom uzamknutí alebo odomknutí kanálu sa zobrazí výzva na zadanie kódu PIN.
- 4 Zadajte kód a stlačte tlačidlo **OK**.
 - ↳ Ak je kanál uzamknutý, zobrazí sa ikona zámku.

- 5 Ak chcete zamknúť alebo odomknúť ďalšie kanály, zopakujte tento postup.
- 6 Ak chcete uzamknutie aktivovať, zapnite a vypnite televízor.
 - ↳ Pri prepínaní kanálov pomocou tlačidla **CH** - alebo **CH +** sa uzamknuté kanály preskočia.
 - ↳ Ak sa pokúsite získať prístup k uzamknutým kanálom z prehľadu kanálov, zobrazí sa výzva na zadanie kódu PIN.

Nastavenie rodičovskej kontroly

Niektoré stanice s digitálnym vysielaním hodnotia svoje programy z hľadiska vhodnosti pre dané vekové skupiny divákov. Televízor možno nastaviť tak, aby vysielal len programy s vekovým hodnotením nižším, ako je vek vášho dieťaťa.

- 1 Stlačte tlačidlo .
- 2 Vyberte možnosť **[Nastavenie]** > **[Nastavenia kanála]** > **[Rodičovská zámka]** > **[Rodič. kontrola]**.
 - ↳ Zobrazí sa obrazovka nastavenia kódu.
- 3 Na zadanie kódu použite **Číselné tlačidlá**.
 - ↳ Zobrazí sa ponuka rodičovskej kontroly.
- 4 Vyberte vekové obmedzenie a stlačte tlačidlo **OK**.
- 5 Stlačením tlačidla  zatvorte ponuku.

Zobrazenie funkcie Scenea

Na televíznej obrazovke môžete zobraziť tapetu vytvorenú z predvolenej fotografie. Ako tapetu môžete načítať aj inú fotografiu. Ak je vypnutý časovač vypnutia, tapeta sa zobrazí na 240 minút. V opačnom prípade sa zobrazí na dobu trvania časovača vypnutia.

Zapnutie funkcie Scenea

- 1 Stlačte tlačidlo .
- 2 Vyberte možnosť **[Scenea]** a potom stlačte tlačidlo **OK**.
 - ↳ Ak ste nenastavili žiadnu fotografiu, zobrazí sa predvolená fotografia.
 - ↳ Ak sa načíta prispôbená fotografia funkcie Scenea, táto fotografia sa aj zobrazí (pozrite si 'Prispôsobenie fotografie funkcie Scenea' na strane 24).



Prispôsobenie fotografie funkcie Scenea

Ako tapetu môžete načítať inú fotografiu.



Poznámka

- Ak sa načíta nová fotografia funkcie Scenea, prepíše aktuálnu fotografiu funkcie Scenea.
- Ak chcete ako tapetu použiť inú fotografiu, potrebujete pamäťové zariadenie USB s fotografiou, ktorej veľkosť neprekračuje 1 MB.

- 1 Na pamäťové zariadenie USB skopírujte fotografiu, ktorej veľkosť neprekračuje 1 MB.
- 2 Pripojte pamäťové zariadenie USB k televízoru.
- 3 Stlačte tlačidlo .
- 4 Vyberte možnosť **[Prehľadávať USB]** a potom stlačte tlačidlo **OK**.
- 5 Vyberte obrázok a stlačte tlačidlo  **OPTIONS**.

- 6 Vyberte možnosť **[Nast. Scenea]** a potom stlačte tlačidlo **OK**.
- 7 Režim Scenea ukončíte stlačením ľubovoľného tlačidla.

Zmena jazyka

Niektoré vysielacie spoločnosti umožňujú zmeniť jazyk zvuku, jazyk titulkov alebo obidva jazyky televízneho kanála.

Viacere jazyky zvuku, titulky alebo jazyky aj titulky sa vysielajú prostredníctvom teletextu alebo digitálneho vysielania DVB-T. Pri digitálnom vysielaní dvoch zvukových stôp môžete vybrať jazyk titulkov.

Zmena jazyka ponuky

- 1 Stlačte tlačidlo .
- 2 Vyberte možnosť **[Nastavenie]** > **[Nastavenia TV]** > **[Predvoľby]** > **[Jazyk ponuky]**, potom stlačte tlačidlo **OK**.
- 3 Vyberte jazyk, potom stlačte tlačidlo **OK**.

Zmena jazyka zvuku

Ak vysielacia spoločnosť ponúka takúto možnosť, môžete vybrať jazyk zvuku. V prípade digitálnych kanálov môže byť k dispozícii viacero jazykov. V prípade analógových kanálov môžu byť k dispozícii dva jazyky.

- 1 Počas sledovania televízie stlačte tlačidlo  **OPTIONS**.
- 2 V prípade digitálnych kanálov vyberte možnosť **[Jazyk zvuku]**, vyberte požadovaný jazyk a stlačte tlačidlo **OK**.
- 3 V prípade analógových kanálov vyberte možnosť **[Duálne I - II]**, vyberte niektorý z jazykov a stlačte tlačidlo **OK**.

Zobrazenie alebo skrytie titulkov

- Počas sledovania televízie stlačte tlačidlo **SUBTITLE**.
- Vyberte jednu z nasledujúcich možností a potom stlačte tlačidlo **OK**.
 - [Titulky zapnuté]**: vždy zobrazovať titulky.
 - [Titulky vypnuté]**: nikdy nezobrazovať titulky.
 - [Zap. pri vyp. zvuku]**: zobrazovať titulky, iba ak je vypnutý zvuk.

Poznámka

- Zopakovaním tohto postupu aktivujete titulky na každom analógovom kanáli.
- Titulky inaktivujete výberom možnosti **[Titulky] > [Titulky vypnuté]**.

Výber jazyka titulkov na digitálnych kanáloch

Poznámka

- Pokiaľ podľa postupu uvedeného nižšie vyberiete jazyk titulkov na digitálnom televíznom kanáli, dočasne sa vypne preferovaný jazyk titulkov nastavený v ponuke inštalácie.

- Počas sledovania televízie stlačte tlačidlo **☰ OPTIONS**.
- Vyberte možnosť **[Jazyk titulkov]** a potom stlačte tlačidlo **OK**.
- Výber jazyka titulkov.
- Výber potvrdte stlačením tlačidla **OK**.

Prehrávanie fotografií, hudby a videí uložených v pamäťových zariadeniach USB

Výstraha

- Spoločnosť Philips nenesie zodpovednosť za to, že niektoré pamäťové zariadenia USB nie sú podporované ani za poškodenie či stratu údajov uložených v zariadení.

Ak chcete prehrávať fotografie, hudbu alebo videá uložené v pamäťovom zariadení USB, pripojte príslušné zariadenie.

- Zapnite televízor.
- Pripojte zariadenie USB k portu USB na bočnej strane televízora.
- Stlačte tlačidlo **⬆**.
- Vyberte možnosť **[Prehľadávať USB]** a potom stlačte tlačidlo **OK**.
↳ Zobrazí sa prehľadávač zariadenia USB.

Prezeranie fotografií

- V prehľadávači zariadenia USB vyberte možnosť **[Obraz]** a stlačte tlačidlo **OK**.
- Vyberte fotografiu alebo album s fotografiami a stlačením tlačidla **OK** zobrazte príslušnú fotografiu zväčšenú na celú televíznu obrazovku.
 - Stlačením tlačidiel **◀▶** zobrazíte nasledujúcu alebo predchádzajúcu fotografiu.
- Ak sa chcete vrátiť, stlačte tlačidlo **↶**.

Zobrazenie prezentácie fotografií

- 1 Po zobrazení fotografie na celú obrazovku stlačte tlačidlo **OK**.
 - ↳ Prezentácia sa spustí od vybratej fotografie.
- Prehrávanie môžete ovládať týmito tlačidlami:
 - ► – prehrávanie.
 - || – pozastavenie.
 - ◀ alebo ▶ – prehratie predchádzajúcej alebo nasledujúcej fotografie.
 - ■ – zastavenie.
- Ak sa chcete vrátiť, stlačte tlačidlo ↶.

Zmena nastavení prezentácie

- 1 Počas sledovania prezentácie stlačte tlačidlo **☰ OPTIONS**.
 - ↳ Zobrazí sa ponuka možností prezentácie.
- 2 Vyberte jednu z nasledujúcich možností a potom stlačte tlačidlo **OK**.
 - **[Prez./zast. prez.]**: spustenie alebo zastavenie prezentácie.
 - **[Prechody prezentácie]**: nastavenie prechodu medzi fotografiami.
 - **[Frekv. prezent.]**: výber času zobrazenia jednotlivých fotografií.
 - **[Opakovať] / [Prehrať raz]**: zobrazenie fotografií z priečinka iba raz alebo opakované.
 - **[Náhodný výber vypnutý] / [Náhodný výber zapnutý]**: zobrazenie fotografií po poradí alebo náhodne.
 - **[Otočiť obraz]**: otočenie fotografie.
 - **[Zobraziť info]**: zobrazenie názvu, dátumu a veľkosti fotografie a nasledujúcej fotografie v prezentácii.
 - **[Nast. Scenea]**: nastavenie vybratej fotografie ako tapety televízora (pozrite si 'Zobrazenie funkcie Scenea' na strane 24).

- 3 Ak sa chcete vrátiť, stlačte tlačidlo ↶.

Poznámka

- Možnosti **[Otočiť obraz]** a **[Zobraziť info]** sa zobrazia iba po pozastavení prezentácie.

Počúvanie hudby

- 1 V prehľadávači zariadenia USB vyberte možnosť **[Hudba]** a stlačte tlačidlo **OK**.
- 2 Vyberte hudobnú skladbu alebo album a stlačením tlačidla **OK** ho prehrajte.
- 3 Prehrávanie ovládajte pomocou tlačidiel prehrávania:
 - ► – prehrávanie.
 - || – pozastavenie.
 - ◀ alebo ▶ – prehratie predchádzajúcej alebo nasledujúcej skladby.
 - ◀◀ alebo ▶▶ – vyhľadávanie vpred alebo vzad.
 - ■ – zastavenie.

Zmena nastavení hudby

- Počas prehrávania hudby môžete stlačením tlačidla **☰ OPTIONS** získať prístup k nasledujúcim nastaveniam. Potom stlačte tlačidlo **OK**.
 - **[Zastaviť prehrávanie]**: zastavenie prehrávania hudby.
 - **[Opakovať]**: jednorazové alebo opakované prehratie skladby.
 - **[Náhodný výber zapnutý] / [Náhodný výber vypnutý]**: postupné alebo náhodné prehrávanie skladieb.
 - **[Zobraziť info]**: zobrazenie názvu súboru.

Sledovanie videa

- 1 V prehľadávači zariadenia USB vyberte možnosť **[Video]** a stlačte tlačidlo **OK**.
- 2 Prehrávanie spustíte stlačením tlačidla **OK**.
- 3 Prehrávanie ovládate pomocou tlačidiel prehrávania:
 - **▶** – prehrávanie.
 - **⏸** – pozastavenie.
 - **⏮** alebo **⏪** – prehratie predchádzajúceho alebo nasledujúceho videa.
 - **⏩** alebo **⏭** – vyhľadávanie vpred alebo vzad.
 - **■** – zastavenie.

Zmena nastavení videa

- Počas prehrávania videa môžete stlačením tlačidla **☰** **OPTIONS** získať prístup k nasledujúcim nastaveniam. Potom stlačte tlačidlo **OK**.
 - **[Zastaviť prehrávanie]:** zastavenie prehrávania videa.
 - **[Opakovať]:** jednorazové alebo opakované prehrávanie.
 - **[Celá obrazovka] / [Malá obrazovka]:** zobrazenie videa na celú obrazovku alebo v pôvodnom formáte obrazu.
 - **[Náhodný výber zapnutý] / [Náhodný výber vypnutý]:** postupné alebo náhodné prehrávanie.
 - **[Zobrazit' info]:** zobrazenie názvu súboru.

Zobrazovanie prezentácií s hudbou

Prezentáciu fotografií môžete zobrazovať spolu s hudbou v pozadí.

- 1 Vyberte album so skladbami.
- 2 Stlačte tlačidlo **OK**.
- 3 Stlačením tlačidla **↶** sa vrátite do prehliadača obsahu zariadenia USB.
- 4 Vyberte album s fotografiami.
- 5 Stlačte tlačidlo **OK**.
↷ Spustí sa prezentácia.
- 6 Na ukončenie stlačte tlačidlo **↶**.

Odpojenie pamäťového zariadenia USB



Výstraha

- Riadte sa týmto postupom, aby nedošlo k poškodeniu pamäťového zariadenia USB.

- 1 Stlačením tlačidla **↶** zatvorte prehliadač obsahu zariadenia USB.
- 2 Počkajte päť sekúnd a odpojte pamäťové zariadenie USB.

Počúvanie digitálnych rozhlasových staníc

- 1 Stlačte tlačidlo **🔍** **FIND**.
↷ Zobrazí sa mriežková ponuka kanálov.
- 2 Stlačte tlačidlo **☰** **OPTIONS** a potom vyberte možnosť **[Vybrať zoznam] > [Rádio]**.
↷ Zobrazí sa prehľad rozhlasových staníc.
- 3 Vyberte požadovanú rozhlasovú stanicu a stlačením tlačidla **OK** ju začnete počúvať.

Aktualizácia softvéru televízora

Spoločnosť Philips sa neustále snaží zlepšovať svoje výrobky. Odporúčame, aby ste softvér televízora aktualizovali, vždy keď budú k dispozícii príslušné aktualizácie.

Možnosti aktualizácie softvéru televízora

Softvér televízora môžete aktualizovať jedným z nasledujúcich spôsobov:

A: pomocou pamäťového zariadenia USB,

B: pri zobrazení výzvy pomocou digitálneho vysielania alebo



C: po zobrazení výzvy pomocou digitálneho vysielania.

A: Aktualizácia pomocou zariadenia USB

Ak chcete vykonať aktualizáciu pomocou pamäťového zariadenia USB, potrebujete:

- Prázdnu pamäťovú jednotku USB typu Flash. Pamäťová jednotka USB typu Flash musí byť naformátovaná v systéme FAT alebo DOS. Nepoužívajte pevný disk USB.
- počítač s prístupom na internet,
- Pomôcku na archiváciu, ktorá podporuje súbory vo formáte ZIP (napríklad WinZip® pre operačný systém Microsoft® Windows® alebo StuffIt® pre operačný systém Macintosh®).



Krok č. 1: Zistenie aktuálnej verzie softvéru

- 1 Stlačte tlačidlo .
- 2 Vyberte možnosť **[Nastavenie]** > **[Nastavenia softvéru]** > **[Inf. o aktuál. soft.]**.
↳ Zobrazia sa informácie o aktuálnom softvéri.
- 3 Zapíšte si číslo verzie softvéru.
- 4 Ak sa chcete vrátiť, stlačte tlačidlo **OK**.
- 5 Na ukončenie stlačte tlačidlo .

Krok č. 2: Prevzatie najnovšej verzie softvéru

- 1 Pripojenie pamäťového zariadenia USB.
- 2 Stlačte tlačidlo .
- 3 Vyberte možnosti **[Nastavenie]** > **[Aktualiz. softvéru]**.
- 4 Podľa pokynov načítajte súbor do pamäťového zariadenia USB.
- 5 Pripojte pamäťové zariadenie USB k počítaču a dvakrát kliknite na súbor.
↳ Zobrazí sa webová lokalita.
- 6 Postupujte podľa pokynov na webovej stránke.
 - Ak sa aktuálne používaná verzia softvéru zhoduje s najnovším súborom na aktualizáciu softvéru, nemusíte aktualizovať softvér televízora.
 - Ak je aktuálne používaná verzia softvéru staršia ako najnovší súbor na aktualizáciu softvéru, prevezmite tento súbor do koreňového adresára zariadenia USB.
- 7 Odpojte úložné zariadenie USB od počítača.

Krok č. 3: Aktualizácia softvéru televízora

- 1 Pripojte pamäťové zariadenie USB k televízoru.
↳ Televízor zistí pamäťovú jednotku USB typu Flash a začne vyhľadávať verziu softvéru.
- 2 Ak sa zobrazí výzva na aktualizáciu softvéru, aktualizujte softvér televízora podľa zobrazených pokynov.
- 3 Ak sa táto správa nezobrazí, vykonajte nasledujúce kroky:
- 4 Stlačte tlačidlo .
- 5 Vyberte možnosť **[Nastavenie]** > **[Nastavenia softvéru]** > **[Lokálne aktualiz.]**.
- 6 Vyberte prevzatý súbor a stlačením tlačidla **OK** manuálne spustíte aktualizáciu softvéru televízora.
- 7 Dokončíte aktualizáciu podľa pokynov na obrazovke.
- 8 Na ukončenie stlačte tlačidlo .

B: Aktualizácia pri zobrazení výzvy pomocou digitálneho vysielania

Ak používate digitálne vysielanie (DVB-T), televízor môže aktualizácie softvéru prijímať automaticky. Keď televízor prijme aktualizáciu softvéru, vyzve vás, aby ste aktualizovali softvér televízora.

- 1 Stlačte tlačidlo .
- 2 Vyberte položku **[Nastavenie]** > **[Nastavenia softvéru]** > **[Oznámenie]**.
- 3 Ak sa zobrazí hlásenie s výzvou na aktualizáciu softvéru, spustíte aktualizáciu podľa pokynov.
↳ Po dokončení aktualizácie softvéru sa televízor reštartuje.
- 4 Ak softvér nechcete aktualizovať, vyberte možnosti **[Nastavenie]** > **[Nastavenia softvéru]** > **[Vymazať oznámenie]** a stlačte tlačidlo **OK**.

Poznámka

- Ak preskočíte aktualizáciu, môžete softvér manuálne aktualizovať neskôr (pozrite si 'C: Kontrola aktualizácií pomocou digitálneho vysielania' na strane 29).

C: Kontrola aktualizácií pomocou digitálneho vysielania

Pomocou digitálneho vysielania môžete kontrolovať, či sú k dispozícii nové aktualizácie.

- 1 Stlačte tlačidlo .
- 2 Vyberte možnosť **[Nastavenie]** > **[Nastavenia softvéru]** > **[Overiť dôležité aktualizácie]**.
- 3 Ak je k dispozícii nejaká aktualizácia, spustíte ju pomocou zobrazených pokynov.
↳ Po dokončení aktualizácie softvéru sa televízor reštartuje.

Zmena predvolieb televízora



Pomocou ponuky Preferencie prispôbte nastavenia televízora.

- 1 Stlačte tlačidlo .
- 2 Vyberte možnosti **[Nastavenie]** > **[Nastavenia TV]** > **[Predvoľby]**.
- 3 Vyberte jednu z nasledujúcich možností a potom stlačte tlačidlo **OK**.
 - **[Jazyk ponuky]**: výber jazyka ponuky.
 - **[Časovač vypnutia]**: prepnutie televízora do pohotovostného režimu po uplynutí vopred definovaného času.
 - **[Umiestnenie]**: optimalizácia nastavení televízora vzhľadom na jeho umiestnenie – doma alebo v obchode.
 - **[E-nálepka]**: zapnutie alebo vypnutie elektronickej nálepky (iba pre režim Obchod).
 - **[Ukaz. hlasitosti]**: zobrazenie ukazovateľa hlasitosti pri jej nastavovaní.

- **[Automatické vypnutie]:** ak chcete šetriť energiu, nastavte automatické prepnutie televízora do pohotovostného režimu po uplynutí určitého času nečinnosti. Tento televízor je navrhnutý tak, aby pracoval efektívne z hľadiska spotreby energie. Ak aspoň štyri hodiny nedôjde k žiadnej interakcii používateľa s televízorom (napríklad k stlačeniu tlačidla diaľkového ovládania alebo ovládacieho prvku na prednom paneli), televízor sa automaticky prepne do pohotovostného režimu.
- **[Množstvo informácií o kanáli]:** zmena typu informácií, ktoré sa zobrazujú pri prepínaní kanálov.
- **[Univerzálny prístup]:** zapnutie alebo vypnutie ponuky univerzálneho prístupu.
- **[Zvuk kláv.]:** zapnutie zvukovej späťnej väzby pri stláčaní tlačidiel na diaľkovom ovládači alebo televízore.
- **[Oneskorenie zvuku]:** automatická synchronizácia obrazu na televízore so zvukom z pripojeného systému domáceho kina.
- **[Umiestnenie TV]:** použitie najlepších nastavení televízora podľa spôsobu jeho montáže.
- **[Teletext 2.5]:** zapnutie alebo vypnutie služby Teletext 2.5. (Pre digitálnu televíziu.)
- **[Hodiny]:** zobrazenie alebo odstránenie času z televíznej obrazovky a nastavenie možností hodín.

Spustenie ukážky funkcií televízora

Pomocou ukážok môžete lepšie porozumieť funkciám televízora. Niektoré ukážky nie sú dostupné vo všetkých modeloch. Dostupné ukážky sa zobrazujú v zozname ponúk.

- 1 Počas sledovania televízie stlačte tlačidlo .
- 2 Vyberte možnosti **[Nastavenie]** > **[Sled. ukážky]**, OK.
- 3 Vyberte príslušnú ukážku a stlačením tlačidla OK si ju prezrite.
- 4 Na ukončenie stlačte tlačidlo .

Obnova výrobných nastavení televízora

Môžete obnoviť predvolené nastavenia obrazu a zvuku televízora. Nastavenia inštalácie kanálov ostanú nezmenené.

- 1 Stlačte tlačidlo .
- 2 Vyberte **[Nastavenie]** > **[Nastavenia TV]** > **[Výrob. nastavenie]**, potom stlačte tlačidlo OK.
- 3 Ak sa zobrazí výzva na zadanie kódu, zadajte kód rodičovskej zámky (pozrite si 'Nastavenie alebo zmena kódu' na strane 23).
↳ Zobrazí sa hlásenie s potvrdením.
- 4 Výber potvrdíte stlačením tlačidla OK.

6 Inštalácia kanálov

Počas úvodného nastavovania televízora váš systém vyzve, aby ste vybrali jazyk ponuky a nainštalovali televízne a digitálne rozhlasové kanály (ak sú dostupné). Potom môžete opätovne nainštalovať a jemne doladiť kanály.

Automatická inštalácia kanálov

Kanály môžete vyhľadať a uložiť automaticky.



Poznámka

- Ak ste nenastavili rodičovskú zámku, môže sa zobrazit' výzva na nastavenie zámky (pozrite si 'Nastavenie alebo zmena kódu' na strane 23).

Krok č. 1: Výber jazyka ponúk

- 1 Stlačte tlačidlo .
- 2 Vyberte možnosť **[Nastavenie]** > **[Nastavenia TV]** > **[Predvoľby]** > **[Jazyk ponuky]**, potom stlačte tlačidlo **OK**.
- 3 Vyberte jazyk, potom stlačte tlačidlo **OK**.

Krok č. 2: Vyhľadávanie kanálov

Pri prvom zapnutí televízora sa vykoná úplná inštalácia kanálov. Túto úplnú inštaláciu môžete spustiť znova a nastaviť jazyk, krajinu a nainštalovať všetky dostupné televízne kanály.



Poznámka

- Dostupné možnosti sa líšia v závislosti od modelu.

- 1 Stlačte tlačidlo .
- 2 Vyberte položku **[Nastavenie]** > **[Vyhľadávať kanály]** a potom stlačte tlačidlo **OK**.
- 3 Vyberte možnosť **[Preinštalovať kanály]** a potom stlačte tlačidlo **OK**.
↳ Zobrazí sa ponuka krajín.
- 4 Vyberte krajinu, v ktorej sa nachádzate, a stlačte tlačidlo **OK**.
↳ Zobrazí sa ponuka sietí.
- 5 Vyberte sieť a stlačte tlačidlo **OK**.
 - **[Anténa]**: prístup k voľne vysielaným terestriálnym kanálom alebo digitálnym kanálom DVB-T.
 - **[Kábel]**: prístup ku káblovej televízii alebo digitálnym kanálom DVB-C.
- 6 Podľa pokynov na obrazovke vyberte iné možnosti (ak sú dostupné).
↳ Zobrazí sa úvodná ponuka pre vyhľadávanie kanálov.
- 7 Vyberte možnosť **[Spustiť]** a potom stlačte tlačidlo **OK**.
↳ Všetky dostupné kanály sa uložia.
- 8 Na ukončenie stlačte tlačidlo **OK**.

Aktualizácia zoznamu kanálov

Môžete aktivovať automatickú aktualizáciu kanálov, ktorá sa spustí v pohotovostnom režime televízora. Kanály uložené v televízore sa budú každé ráno aktualizovať podľa vysielaných informácií o kanáloch.

- 1 Stlačte tlačidlo .
- 2 Vyberte možnosť **[Nastavenie]** > **[Nastavenia kanála]** > **[Inštalácia kanálov]** > **[Automatická aktualizácia kanálov]**.
- 3 Výberom možnosti **[Zapnuté]** aktivujte automatickú aktualizáciu. Výberom možnosti **[Vypnuté]** ju deaktivujete.
- 4 Ak sa chcete vrátiť, stlačte tlačidlo .

Manuálna inštalácia analógových kanálov

Analógové televízne kanály môžete vyhľadávať a ukladať postupne po jednom.

Poznámka

- Ak ste nenastavili rodičovskú zámku, môže sa zobrazit' výzva na nastavenie zámky (pozrite si 'Nastavenie alebo zmena kódu' na strane 23).

Krok č. 1: Výber systému

Poznámka

- Ak sú vaše systémové nastavenia správne, tento krok vynechajte.



- 1 Stlačte tlačidlo .
- 2 Vyberte možnosti **[Nastavenie]** > **[Nastavenia kanála]** > **[Inštalácia kanálov]** > **[Analógové: manuálna inštalácia antény]** > **[Systém]** a stlačte tlačidlo **OK**.
- 3 Vyberte správny systém pre vašu krajinu alebo región a potom stlačte tlačidlo **OK**.

Krok č. 2: Vyhľadávanie a ukladanie kanálov

- 1 Stlačte tlačidlo .
- 2 Vyberte možnosti **[Nastavenie]** > **[Nastavenia kanála]** > **[Inštalácia kanálov]** > **[Analógové: manuálna inštalácia antény]** > **[Vyhľadat' kanál]** a stlačte tlačidlo **OK**.
 - Ak poznáte trojčifernú frekvenciu kanála, zadajte ju.
 - Ak chcete spustiť vyhľadávanie, vyberte možnosť **[Vyhľadat']** a stlačte tlačidlo **OK**.

- 3 Po nájdení kanála vyberte možnosť **[Hotovo]** a stlačte tlačidlo **OK**.
 - Ak chcete kanál uložiť pod novým číslom, vyberte možnosť **[Uložit' ako nový kan.]** a stlačte tlačidlo **OK**.
 - Ak chcete kanál uložiť namiesto predtým vybratého kanála, vyberte možnosť **[Uložit' tento kanál]** a stlačte tlačidlo **OK**.

Krok č. 3: Doladenie analógových kanálov

- 1 Stlačte tlačidlo .
- 2 Vyberte možnosti **[Nastavenie]** > **[Nastavenia kanála]** > **[Inštalácia kanálov]** > **[Analógové: manuálna inštalácia antény]** > **[Jemné ladenie]** a stlačte tlačidlo **OK**.
- 3 Stlačením tlačidla   doladíte vybraný kanál.

Manuálna inštalácia digitálnych kanálov

Digitálne televízne kanály môžete vyhľadávať a ukladať postupne po jednom.

Poznámka

- Ak ste nenastavili rodičovskú zámku, môže sa zobrazit' výzva na nastavenie zámky (pozrite si 'Nastavenie alebo zmena kódu' na strane 23).

- 1 Stlačte tlačidlo .
- 2 Vyberte možnosti **[Nastavenie]** > **[Nastavenia kanála]** > **[Inštalácia kanálov]** > **[Digitálne: test príjmu]** > **[Vyhľadat' kanál]** a stlačte tlačidlo **OK**.
- 3 Ak chcete zadať frekvenciu kanála, stlačte **Číselné tlačidlá**.
- 4 Vyberte možnosť **[Vyhľadat']** a potom stlačte tlačidlo **OK**.

- 5 Keď nájdete správny kanál, vyberte možnosť **[Uložiť]** a stlačte tlačidlo **OK**.
- 6 Na ukončenie stlačte tlačidlo **↵**.

Poznámka

- Ak je príjem nekvalitný, zmeňte polohu antény a postup zopakujte.
- Ak prijímate kanál prostredníctvom vysielania DVB-C, vyberte možnosť **[Režim prenos. rýchli.]** > **[Automaticky]**, pokiaľ vám poskytovateľ káblovej televízie nepridelil špecifickú hodnotu prenosovej rýchlosti.

Premenovanie kanálov

Kanály môžete premenovať. Názov sa zobrazí po výbere kanálu.

- 1 Počas sledovania televízie stlačte tlačidlo **Q FIND**.
↳ Zobrazí sa mriežková ponuka kanálov.
- 2 Vyberte kanál, ktorý chcete premenovať.
- 3 Stlačte tlačidlo **≡ OPTIONS**.
↳ Zobrazí sa ponuka s možnosťami pre príslušný kanál.
- 4 Vyberte možnosť **[Premenovať kanál]** a potom stlačte tlačidlo **OK**.
- 5 Ak chcete zobraziť pole zadávania textu, stlačte tlačidlo **OK**.
- 6 Zvoľte jednotlivé znaky a stlačte **OK**.
 - Zadávanie veľkých písmen, malých písmen alebo symbolov: v riadku pod medzerníkom vyberte zodpovedajúce tlačidlo a stlačte **OK**.
- 7 Po skončení vyberte možnosť **[Hotovo]** a stlačte **OK**.
↳ Pole zadávania textu sa zavrie.
- 8 V ponuke premenovania kanálu vyberte možnosť **[Hotovo]** a stlačte **OK**.

Preskupenie kanálov

Po inštalácii kanálov môžete zmeniť poradie, v akom sa zobrazujú.

- 1 Počas sledovania televízie stlačte tlačidlo **Q FIND**.
↳ Zobrazí sa mriežková ponuka kanálov.
- 2 Stlačte tlačidlo **≡ OPTIONS**.
↳ Zobrazí sa ponuka možností kanálov.
- 3 Vyberte možnosť **[Preskupit']** a potom stlačte tlačidlo **OK**.
- 4 Vyberte kanál, ktorého poradie chcete zmeniť. Potom stlačte tlačidlo **OK**.
↳ Vybratý kanál sa zvýrazní.
- 5 Premiestnite zvýraznený kanál na nové miesto a stlačte tlačidlo **OK**.
- 6 Stlačte tlačidlo **≡ OPTIONS**.
- 7 Vyberte možnosť **[Preskup. dokonč.]** a potom stlačte tlačidlo **OK**.

Skrytie kanálov

Ak chcete zabrániť neoprávnenému prístupu ku kanálom, skryte ich v zozname kanálov.

- 1 Počas sledovania televízie stlačte tlačidlo **Q FIND**.
↳ Zobrazí sa mriežková ponuka kanálov.
- 2 Vyberte kanál, ktorý chcete skryť.
- 3 Stlačte tlačidlo **≡ OPTIONS**.
↳ Zobrazí sa ponuka s možnosťami pre príslušný kanál.
- 4 Vyberte možnosť **[Skryť kanál]** a potom stlačte tlačidlo **OK**.
↳ Kanál sa označí a skryje.

Odkrytie kanálov

Ak chcete zabrániť neoprávnenému prístupu ku kanálom, skryte ich v zozname kanálov.

- 1 Počas sledovania televízie stlačte tlačidlo **Q FIND**.
↳ Zobrazí sa mriežková ponuka kanálov.
- 2 Stlačte tlačidlo **☰ OPTIONS**.
↳ Zobrazí sa ponuka s možnosťami pre príslušný kanál.
- 3 Vyberte možnosť **[Zobrazit' skryté kanály]** a potom stlačte tlačidlo **OK**.
↳ Zobrazia sa skryté kanály.
- 4 Vyberte kanál, ktorý chcete odkryť, a stlačte tlačidlo **☰ OPTIONS**.
- 5 Vyberte možnosť **[Odkryt' kanál]** a potom stlačte tlačidlo **OK**.
↳ Kanál už nie je označený ako skrytý.
↳ Ku skrytému kanálu máte prístup.
- 6 Na ukončenie stlačte tlačidlo **↩**.

Prístup k službám modulu CAM

- 1 Pripojte a aktivujte modul CAM (pozrite si 'Pripojenie a aktivácia modulu CAM' na strane 39).
- 2 Stlačte tlačidlo **☰ OPTIONS**.
- 3 Vyberte možnosť **[Common Interface]**.
↳ Zobrazia sa aplikácie ponúkané poskytovateľom služieb digitálnej televízie.

Poznámka

- Táto položka ponuky je k dispozícii iba v prípade, ak je modul CAM správne pripojený a aktivovaný.

7 Pripojenie zariadení

V tejto časti sa opisuje spôsob pripojenia zariadení pomocou rôznych konektorov. Umiestnenie týchto konektorov na televízore nájdete v Stručnej príručke. Ďalšie príklady pripojenia k iným zariadeniam sú uvedené v Stručnej príručke.

☰ Poznámka

- Na pripájanie zariadení k televízoru môžete používať rôzne typy konektorov.

✱ Tip

- Ak chcete po pripojení získať jednoduchý prístup k zariadeniu, pridajte ho do domovskej ponuky: stlačte tlačidlo  a vyberte možnosť **[Pridať nové zar.]**.

Pripojenia na zadnej strane

① TV ANTENNA

Vstup signálu z antény, káblovej televízie alebo satelitu.

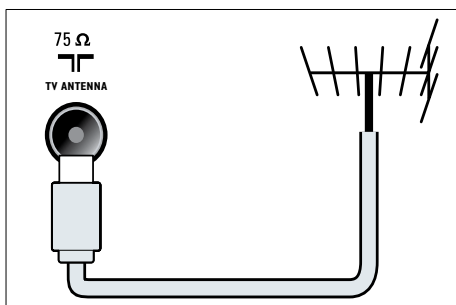

② EXT 1 (RGB a CVBS)

Vstup analógového zvuku a videa z analógových alebo digitálnych zariadení, napríklad z prehrávačov diskov DVD alebo herných konzol.

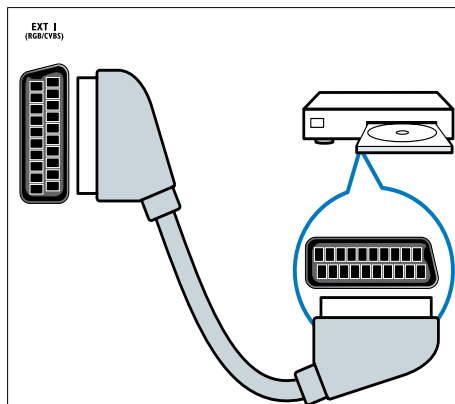

③ DIGITAL AUDIO OUT

Výstup digitálneho zvuku do domácich kín a ďalších digitálnych zvukových systémov.

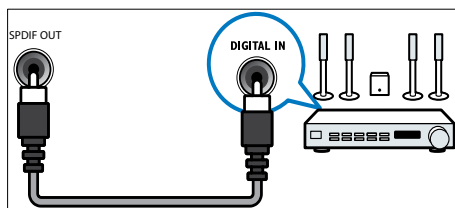

④ SERV. U

Určený výlučne na použitie servisnými pracovníkmi.

⑤ PC IN (VGA a AUDIO IN)

Vstup zvuku a videa z počítača.

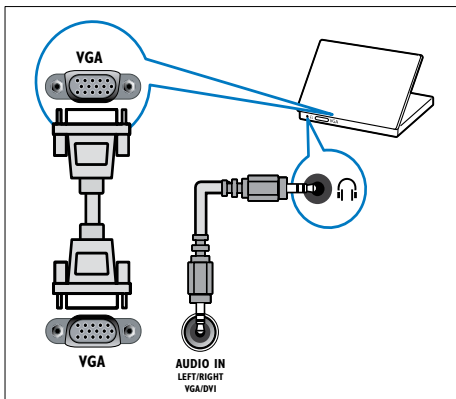

⑥ HDMI 1 ARC

Vstup digitálneho zvuku a videa z digitálnych zariadení s vysokým rozlíšením, napríklad z prehrávačov diskov Blu-ray. Umožňuje tiež výstup zvuku televízora do iných zariadení kompatibilných s funkciou EasyLink, napríklad do systémov domáceho kina.

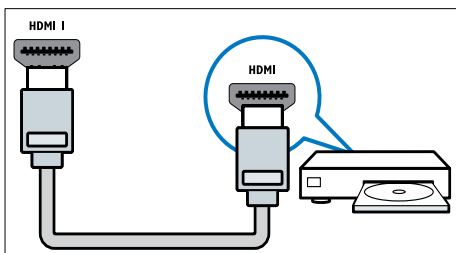

Pripojenia ku konektoru DVI alebo VGA vyžadujú ďalší zvukový kábel (pozrite si 'Pripojenie počítača' na strane 38).

⑦ HDMI 2 (pre vybrané modely)

Vstup digitálneho zvuku a videa z digitálnych zariadení s vysokým rozlíšením, napríklad z prehrávačov diskov Blu-ray.

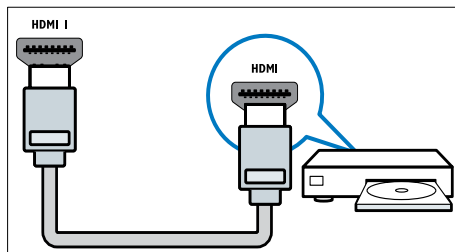

Pripojenia ku konektoru DVI alebo VGA vyžadujú ďalší zvukový kábel (pozrite si 'Pripojenie počítača' na strane 38).

⑧ EXT 2 (Y Pb Pr a AUDIO L/R)

Vstup analógového zvuku a videa z analógových alebo digitálnych zariadení, napríklad z prehrávačov diskov DVD alebo herných konzol.

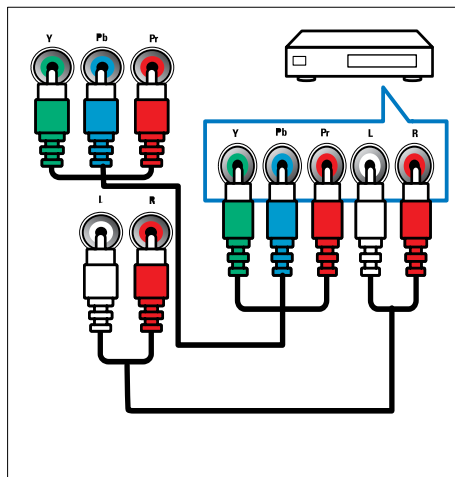

Pripojenia na bočnej strane

① AUDIO L/R

Vstup zvuku z analógových zariadení pripojených ku konektoru VIDEO.

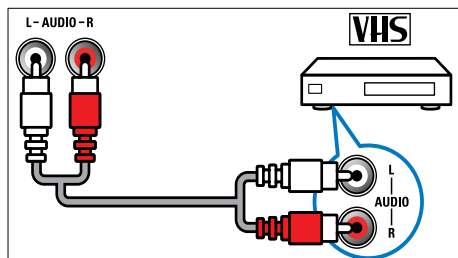

② VIDEO

Vstup kompozitného videa z analógových zariadení, napríklad z videorekordérov.

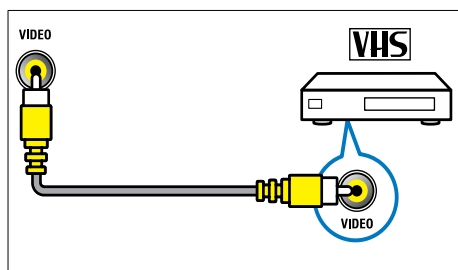

③ USB

Vstup údajov z pamäťových zariadení USB.

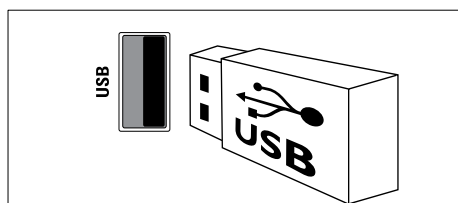

④ HDMI

Vstup digitálneho zvuku a videa z digitálnych zariadení s vysokým rozlíšením, napríklad z prehrávačov diskov Blu-ray.

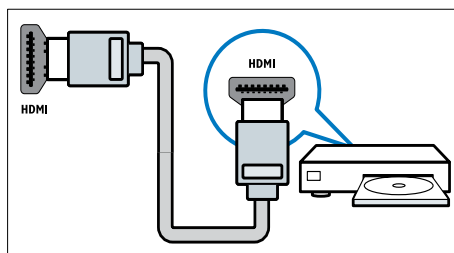

⑤ 🎧 (Slúchadlo)

Výstup stereofónneho zvuku do slúchadiel.

⑥ COMMON INTERFACE

Zásuvka na modul podmieneného prístupu (CAM).

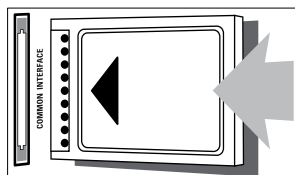

Pripojenie počítača

Skôr ako pripojíte počítač k televízoru

- V počítači nastavte obnovovaciu frekvenciu obrazovky na hodnotu 60 Hz.
- V počítači vyberte podporované rozlíšenie obrazovky.

Pripojte počítač k jednému z nasledujúcich konektorov:

Poznámka

- Pripojenia ku konektoru DVI alebo VGA vyžadujú ďalší zvukový kábel.

• Kábel HDMI

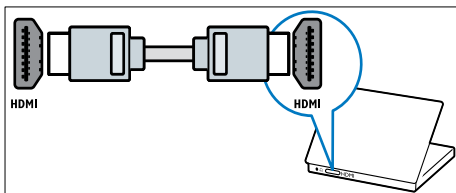

• Kábel DVI-HDMI

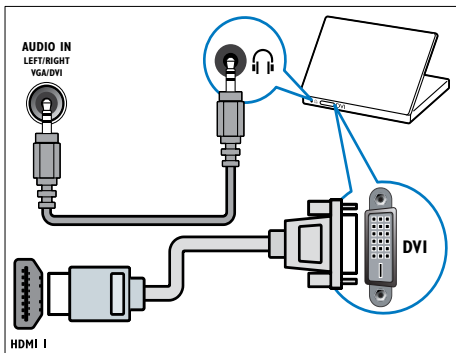

• Kábel HDMI a adaptér HDMI-DVI

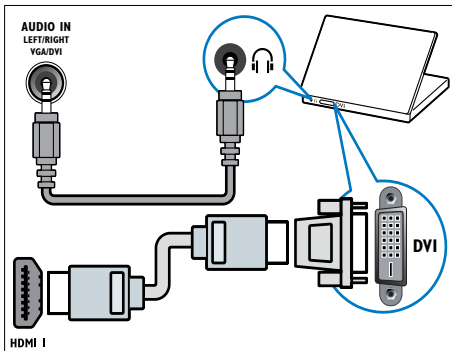

• Kábel VGA

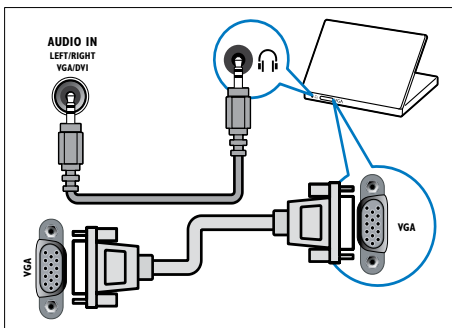

Používanie modulu podmieneného prístupu (CAM)

Modul podmieneného prístupu (Conditional Access Module – CAM) poskytujú poskytovatelia služieb digitálnej televízie na dekódovanie digitálnych televíznych kanálov.

☰ Poznámka

- Informácie o spôsobe vloženia karty Smart do modulu CAM nájdete v dokumentácii od poskytovateľa služieb.

Pripojenie a aktivácia modulu CAM

! Výstraha

- Postupujte podľa pokynov uvedených nižšie. Nesprávne pripojenie modulu CAM môže poškodiť modul CAM a televízor.

- 1 Vypnite televízor a odpojte ho od elektrickej zásuvky.
- 2 Podľa pokynov vytlačených na module CAM opatrne zasuňte modul CAM do rozhrania **COMMON INTERFACE** na bočnej strane televízora.

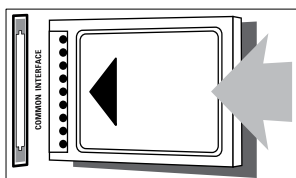

- 3 Modul CAM pri pripájaní zatlačte až na doraz.
- 4 Televízor znova zapojte do elektrickej zásuvky.
- 5 Zapnite televízor a počkajte, kým sa modul CAM aktivuje. Aktivácia modulu môže trvať niekoľko minút. Počas používania nevyberajte modul CAM zo zásuvky – touto akciou sa inaktivujú digitálne služby.

Prístup k službám modulu CAM

- 1 Pripojte a aktivujte modul CAM (pozrite si 'Pripojenie a aktivácia modulu CAM' na strane 39).
- 2 Stlačte tlačidlo ☰ **OPTIONS**.
- 3 Vyberte možnosť **[Common Interface]**.
↳ Zobrazia sa aplikácie ponúkané poskytovateľom služieb digitálnej televízie.

☰ Poznámka

- Táto položka ponuky je k dispozícii iba v prípade, ak je modul CAM správne pripojený a aktivovaný.

Používanie funkcie Philips EasyLink

Využite zariadenia kompatibilné s protokolom HDMI-CEC (Consumer Electronic Control) naplno pomocou vylepšených funkcií ovládania Philips EasyLink. Ak sú zariadenia kompatibilné s protokolom HDMI-CEC pripojené prostredníctvom konektora HDMI, môžete ich súčasne ovládať pomocou diaľkového ovládača televízora.

Ak chcete povoliť funkciu Philips EasyLink, musíte:

- prostredníctvom konektora HDMI pripojiť aspoň dve zariadenia kompatibilné s protokolom HDMI-CEC,
- správne nakonfigurovať jednotlivé zariadenia kompatibilné s protokolom HDMI-CEC,
- zapnúť funkciu EasyLink.

☰ Poznámka

- Zariadenie kompatibilné s funkciou EasyLink musí byť zapnuté a vybraté ako zdroj.
- Spoločnosť Philips neposkytuje 100 % záruku na kompatibilitu televízora so všetkými zariadeniami HDMI CEC.

Zapnutie alebo vypnutie funkcie EasyLink

Keď prehrávate obsah zariadenia kompatibilného s protokolom HDMI-CEC, televízor sa zapne z pohotovostného režimu a prepne sa na správny zdroj.

Poznámka

- Ak funkciu Philips EasyLink neplánujete používať, vypnite ju.

- 1 Stlačte tlačidlo .
- 2 Vyberte možnosť **[Nastavenie]** > **[Nastavenia TV]** > **[EasyLink]** > **[EasyLink]**.
- 3 Vyberte položku **[Zapnuté]** alebo **[Vypnuté]** a potom stlačte tlačidlo **OK**.

Používanie prehrávania jedným dotyk

- 1 Po zapnutí funkcie EasyLink stlačte tlačidlo prehrávania na zariadení.
↳ Televízor sa automaticky prepne na správny zdroj.

Používanie ovládacích prvkov prehrávania jedným dotyk

Ak pripojíte viacero zariadení HDMI-CEC podporujúcich toto nastavenie, všetky takéto zariadenia budú reagovať na stláčanie tlačidiel prehrávania na diaľkovom ovládači tohto televízora.

Výstraha

- Ide o pokročilé nastavenie. Zariadenia, ktoré toto nastavenie nepodporujú, nebudú reagovať na diaľkový ovládač televízora.

- 1 Stlačte tlačidlo .
- 2 Vyberte možnosť **[Nastavenie]** > **[Nastavenia TV]** > **[EasyLink]** > **[Diaľkové ovládanie EasyLink]**.
- 3 Vyberte položku **[Zapnuté]** alebo **[Vypnuté]** a potom stlačte tlačidlo **OK**.

Používanie pohotovostného režimu jedným dotyk

Po stlačení tlačidla  na diaľkovom ovládači televízora sa televízor a všetky zariadenia kompatibilné s protokolom HDMI-CEC prepnú do pohotovostného režimu.

- 1 Stlačte tlačidlo  (**Pohotovostný režim - zapnutý**) na diaľkovom ovládaní televízora alebo zariadenia.
↳ Televízor a všetky pripojené zariadenia HDMI sa prepnú do pohotovostného režimu.

Nastavenie reproduktorov televízneho prijímača do režimu EasyLink

Ak pripojíte zariadenie kompatibilné s protokolom HDMI-CEC vybavené reproduktormi, môžete sa rozhodnúť, že budete zvuk televízora počúvať z týchto reproduktorov namiesto reproduktorov televízora.

Ak pri prehrávaní obsahu zo systému domáceho kina kompatibilného s funkciou EasyLink chcete automaticky stlmiť reproduktory televízora, zapnite režim EasyLink. Ak je pripojené zariadenie kompatibilné s protokolom HDMI ARC (Audio Return Channel) a pripojíte ho prostredníctvom konektora HDMI ARC, môžete zvuk televízora prenášať pomocou kábla HDMI. Nepotrebuje ďalší zvukový kábel.

- 1 Skontrolujte, či je zariadenie kompatibilné s funkciou EasyLink pripojené prostredníctvom konektora HDMI ARC (pozrite si 'Pripojenia na zadnej strane' na strane 35).

- 2 Vyberte možnosti **[Nastavenie]** > **[Nastavenia TV]** > **[EasyLink]** > **[Reproduktry TV]**.
- 3 Vyberte jednu z nasledujúcich možností a potom stlačte tlačidlo **OK**.
 - **[Vypnuté]**: vypnutie reproduktorov televízora.
 - **[Zapnuté]**: zapnutie reproduktorov televízora.
 - **[EasyLink]**: prenos zvuku televízora prostredníctvom pripojeného zariadenia HDMI-CEC. Prepnete zvuk televízora na pripojené zvukové zariadenie HDMI-CEC pomocou ponuky úprav.
 - **[Autom. spust. EasyLink]**: Automatické vypnutie reproduktorov televízora a prenášanie zvuku televízora do pripojeného zvukového zariadenia HDMI-CEC.



Poznámka

- Ak chcete stlmiť reproduktory televízora, vyberte možnosť **[Reproduktry TV]** > **[Vypnuté]**.

Výber výstupu reproduktorov pomocou ponuky úprav

Ak je vybratá možnosť **[EasyLink]** alebo **[Autom. spust. EasyLink]**, prejdite do ponuky úprav a prepnete zvuk televízora.

- 1 Počas sledovania televízie stlačte tlačidlo **⏏ ADJUST**.
- 2 Vyberte možnosť **[Reproduktry]** a potom stlačte tlačidlo **OK**.
- 3 Vyberte jednu z nasledujúcich možností a potom stlačte tlačidlo **OK**:
 - **[Televízor]**: Štandardne zapnuté. prenos zvuku televízora prostredníctvom televízora a pripojeného zvukového zariadenia HDMI-CEC, kým sa pripojené zariadenie neprepne na ovládanie zvuku systému. Zvuk televízora sa potom prenáša prostredníctvom pripojeného zariadenia.

- **[Zosilňovač]**: prenos zvuku prostredníctvom pripojeného zariadenia HDMI-CEC. Ak v zariadení nie je zapnutý režim zvuku systému, zvuk sa naďalej prenáša cez reproduktory televízora. Ak bola zapnutá možnosť **[Autom. spust. EasyLink]**, televízor vyzve na prepnutie pripojeného zariadenia do režimu zvuku systému.

Maximálne zobrazenie videa s titulkami

Niektoré titulky môžu pod videom vytvoriť samostatný pás na titulky, čím sa zmenší oblasť zobrazenia videa. Po zapnutí funkcie automatického posunutia titulkov sa titulky zobrazia cez obraz videa, čím sa zväčší oblasť zobrazenia videa.

- 1 Stlačte tlačidlo **⬆**.
- 2 Vyberte možnosti **[Nastavenie]** > **[Nastavenia TV]** > **[EasyLink]** > **[Autom. posun titulkov]** > **[Zapnuté]** a stlačte tlačidlo **OK**.

Zachovanie kvality obrazu

Ak kvalitu televízneho obrazu ovplyvňujú funkcie na spracovanie obrazu iných zariadení, zapnite funkciu Prepojenie Pixel Plus.

- 1 Stlačte tlačidlo **⬆**.
- 2 Vyberte možnosti **[Nastavenie]** > **[Nastavenia TV]** > **[EasyLink]** > **[Pixel Plus Link]** > **[Zapnuté]** a stlačte tlačidlo **OK**.

Počúvanie zvuku televízora z iného zariadenia

Ak pripojíte zariadenie kompatibilné s funkciou EasyLink vybavené reproduktormi, môžete tieto reproduktory naplno využiť, ak prostredníctvom nich budete počúvať zvuk z televízora.

Ak je pripojené zariadenie kompatibilné s protokolom HDMI-ARC a pripojíte ho prostredníctvom konektora HDMI ARC, môžete zvuk televízora prenášať pomocou kábla HDMI. Nebudete potrebovať ďalší zvukový kábel.

- 1 Skontrolujte, či je zariadenie kompatibilné s funkciou EasyLink pripojené prostredníctvom konektora HDMI ARC (pozrite si 'Pripojenia na zadnej strane' na strane 35).
- 2 Stlačte tlačidlo .
- 3 Vyberte možnosť **[Nastavenie]** > **[Nastavenia TV]** > **[EasyLink]** > **[výstup HDMI1 – zvuk]**, potom stlačte tlačidlo **OK**.
- 4 Vyberte jednu z nasledujúcich možností a potom stlačte tlačidlo **OK**.
 - **[Zapnuté]**: počúvanie zvuku televízora prostredníctvom pripojeného zariadenia EasyLink. Zvuk televízora nebudete počuť prostredníctvom reproduktorov televízora ani prostredníctvom zariadení pripojených pomocou konektora digitálneho výstupu zvuku.
 - **[Vypnuté]**: počúvanie zvuku televízora prostredníctvom reproduktorov televízora alebo prostredníctvom zariadenia pripojeného pomocou konektora digitálneho výstupu zvuku.
- 5 Prehrávanie ovládajte pomocou tlačidiel prehrávania na diaľkovom ovládači televízora.

Prepnutie všetkých zariadení s funkciou EasyLink do pohotovostného režimu

Ak chcete šetriť energiu, môžete prepnúť všetky zariadenia kompatibilné s funkciou EasyLink do pohotovostného režimu.

- 1 Stlačte **zelené** tlačidlo.
- 2 Vyberte možnosť **[Vypnúť nepoužívané zdroje]** a potom stlačte tlačidlo **OK**.
 - ↳ Všetky pripojené zariadenia EasyLink sa prepnú do pohotovostného režimu.

Používanie zámky Kensington

Na zadnej strane televízora sa nachádza bezpečnostná zásuvka Kensington. Pripevnením zámky Kensington medzi túto zásuvku a stály predmet, napríklad ťažký stôl, môžete zabrániť krádeži televízora.

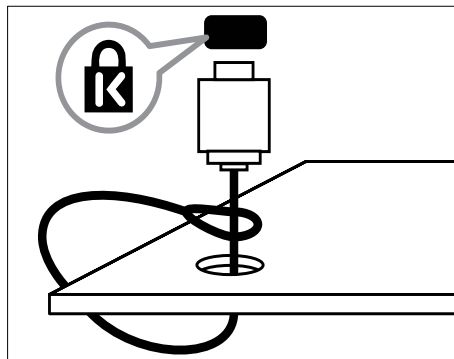

8 Informácie o výrobku

Informácie o výrobku sa môžu zmeniť bez predchádzajúceho upozornenia. Podrobné informácie o výrobku nájdete na stránke www.philips.com/support.

Podporované rozlíšenia obrazovky

Formáty počítača

- Rozlíšenie, obnovovacia frekvencia:
 - 640 x 480 – 60 Hz
 - 800 x 600 – 60 Hz
 - 1024 x 768 – 60 Hz
 - 1280 x 720 – 60 Hz
 - 1280 x 768 – 60 Hz
 - 1280 x 1024 – 60 Hz
 - 1360 x 768 – 60 Hz
 - 1680 x 1050 – 60 Hz (iba pre režim kompletného vysokého rozlíšenia)
 - 1920 x 1080 – 60 Hz (iba pre režim kompletného vysokého rozlíšenia)

Formáty pre video

- Rozlíšenie, obnovovacia frekvencia:
 - 480i – 60 Hz
 - 480p – 60 Hz
 - 576i – 50 Hz
 - 576p – 50 Hz
 - 720p – 50 Hz, 60 Hz
 - 1080i – 50 Hz, 60 Hz
 - 1080p – 24 Hz, 25 Hz, 30 Hz, 50 Hz, 60 Hz

Multimédia

- Podporované pamäťové zariadenie: USB (podporujú sa iba pamäťové zariadenia USB so systémom súborov FAT alebo FAT 32)

- Podporované formáty multimediálnych súborov:
 - Obrázky: JPEG
 - Zvuk: MP3
 - Video: MPEG 2/MPEG 4, H.264

Ladenie, príjem, prenos

- Anténny vstup: 75-ohmový koaxiálny (IEC75)
- DVB: terestriálne DVB, DVB-C*, DVB-T, MPEG4
- Televízny systém: DVB COFDM 2K/8K; PAL I, B/G, D/K; SECAM B/G, D/K, L/L'
- Prehrávanie videa: NTSC, SECAM, PAL
- Pásmo ladenia: Hyperband, S-channel, UHF, VHF

*Vybrané modely.

Dial'kové ovládanie

- Typ: PF01E11B
- Batérie: 2 x AAA (typ LR03)

Napájanie

- Napájanie: 220 – 240 V, 50 – 60 Hz
- Spotreba energie v pohotovostnom režime:
 - Model xxPFL5xx6: < 0,15 W
 - Modely xxPFL4xx6, xxPFL3xx6 a DesignLine Tilt: < 0,3 W
- Teplota okolia: 5 až 40 °C
- Informácie o spotrebe energie nájdete v špecifikáciách produktu na adrese www.philips.com/support.

Výkon uvedený na typovom štítku produktu vyjadruje spotrebu energie pre tento produkt počas bežného používania v domácnosti (IEC 62087 Ed.2). Údaje o maximálnom výkone uvedené v zátvorke sa používajú kvôli elektrickej bezpečnosti (IEC 60065 Ed. 7.2).

Podporované držiaky televízora

Ak chcete televízor upevniť na stenu, zakúpte si držiak televízora Philips alebo kompatibilný držiak televízora.



Varovanie

- Postupujte podľa pokynov dodaných s držiakom televízora. Koninklijke Philips Electronics N.V. nenesie žiadnu zodpovednosť za nesprávnu montáž televízora, ktorá spôsobí nehodu, poranenie alebo poškodenie.

Pred upevnením televízora na stenu skontrolujte:

- Medzi stenou a zadnou stranou televízora nechajte priestor aspoň 5,5 cm (2,2 palca), aby nedošlo k poškodeniu káblov a konektorov.
- Pri vybraných modeloch odstráňte zo zadnej strany televízora kolík na pripevnenie k stene.
- Skontrolujte, či upevňovacie skrutky spĺňajú tieto kritériá:

Veľkosť televíznej obrazovky (palce)	Požadovaný rozstup (mm)	Požadované upevňovacie skrutky
47	400 × 300	4 × M8 (10 mm)
46	400 × 400	4 × M6 (11/12 mm)
42	300 × 200	4 × M6 (10 mm)
40	400 × 400	4 × M6 (11/12 mm)
37	300 × 200	4 × M6 (10 mm)
32	200 × 200	4 × M6 (10 mm)
26	100 × 100	4 × M4 (10 mm)
22	100 × 100	4 × M4 (10 mm)

Technické údaje výrobku

Dizajn a technické parametre sa môžu zmeniť bez predchádzajúceho upozornenia.

47PFL4606H

- Bez stojana televízora
 - Rozmery (š × v × h): 1129,8 × 697,8 × 83 (mm)
 - Hmotnosť: 17,5 kg
- So stojanom televízora
 - Rozmery (š × v × h): 1129,8 × 745,6 × 268 (mm)
 - Hmotnosť: 20,9 kg

46PFL5606H

- Bez stojana televízora
 - Rozmery (š × v × h): 1080,8 × 652,9 × 39,9 (mm)
 - Hmotnosť: 16,9 kg
- So stojanom televízora
 - Rozmery (š × v × h): 1080,8 × 705,2 × 294,9 (mm)
 - Hmotnosť: 20,52 kg

42PFL4606H

- Bez stojana televízora
 - Rozmery (š × v × h): 1018,5 × 635,1 × 83 (mm)
 - Hmotnosť: 11,7 kg
- So stojanom televízora
 - Rozmery (š × v × h): 1018,5 × 683 × 236,4 (mm)
 - Hmotnosť: 14,2 kg

42PFL3606H/42PFL3506H

- Bez stojana televízora
 - Rozmery (š × v × h): 1018,5 × 635,8 × 83 (mm)
 - Hmotnosť: 11,7 kg
- So stojanom televízora
 - Rozmery (š × v × h): 1018,5 × 683 × 236,4 (mm)
 - Hmotnosť: 14,2 kg

40PFL5xx6H

- Bez stojana televizora
 - Rozmery (š x v x h): 946 x 577,5 x 40 (mm)
 - Hmotnosť: 12,3 kg
- So stojanom televizora
 - Rozmery (š x v x h): 946 x 631 x 243,6 (mm)
 - Hmotnosť: 15 kg

37PFL4606H

- Bez stojana televizora
 - Rozmery (š x v x h): 912,3 x 577,1 x 84,1 (mm)
 - Hmotnosť: 10,3 kg
- So stojanom televizora
 - Rozmery (š x v x h): 912,3 x 625,2 x 236,4 (mm)
 - Hmotnosť: 12,8 kg

32PFL5x06H

- Bez stojana televizora
 - Rozmery (š x v x h): 761 x 473 x 39,9 (mm)
 - Hmotnosť: 7,2 kg
- So stojanom televizora
 - Rozmery (š x v x h): 761 x 525,5 x 221 (mm)
 - Hmotnosť: 8,9 kg

32PFL4606H

- Bez stojana televizora
 - Rozmery (š x v x h): 795,6 x 510,6 x 93,1 (mm)
 - Hmotnosť: 8,2 kg
- So stojanom televizora
 - Rozmery (š x v x h): 795,6 x 557,6 x 221,4 (mm)
 - Hmotnosť: 9,8 kg

32PFL3606H/32PFL3506H

- Bez stojana televizora
 - Rozmery (š x v x h): 795,6 x 508,4 x 93,1 (mm)
 - Hmotnosť: 8,2 kg
- So stojanom televizora
 - Rozmery (š x v x h): 795,6 x 557,6 x 221,4 (mm)
 - Hmotnosť: 9,8 kg

32PFL3406H

- Bez stojana televizora
 - Rozmery (š x v x h): 787,5 x 505,1 x 80,5 (mm)
 - Hmotnosť: 7,8 kg
- So stojanom televizora
 - Rozmery (š x v x h): 787,5 x 547,26 x 221,43 (mm)
 - Hmotnosť: 9,4 kg

26PDL49x6H

- Bez stojana televizora
 - Rozmery (š x v x h): 641,5 x 428,3 x 38,7 (mm)
 - Hmotnosť: 8,30 kg
- So stojanom televizora
 - Rozmery (š x v x h): 641,5 x 428,3 x 166,4 (mm)
 - Hmotnosť: 8,98 kg

22PDL49x6H

- Bez stojana televizora
 - Rozmery (š x v x h): 532,5 x 357 x 36,6 (mm)
 - Hmotnosť: 5,6 kg
- So stojanom televizora
 - Rozmery (š x v x h): 532,5 x 357 x 127 (mm)
 - Hmotnosť: 5,9 kg

9 Riešenie problémov

V tejto časti sa opisujú bežné problémy a zodpovedajúce riešenia.

Všeobecné problémy s televízorom

Televízor sa nedá zapnúť:

- Odpojte napájací kábel od elektrickej zásuvky. Počkajte minútu a potom ho znovu zapojte.
- Skontrolujte, či je napájací kábel bezpečne zapojený.

Dialkový ovládač nefunguje správne:

- Skontrolujte, či sú batérie v diaľkovom ovládači správne vložené (musí byť dodržaná polarita +/-).
- Ak sú batérie v diaľkovom ovládači slabé alebo vybité, vymeňte ich.
- Vyčistite šošovku snímača diaľkového ovládača a televízora.

Svetelný indikátor pohotovostného režimu na televízore bliká na červeno:

- Odpojte napájací kábel od elektrickej zásuvky. Počkajte, kým televízor nevychladne, a znovu zapojte napájací kábel. Ak sa blikanie objaví znovu, obráťte sa na službu starostlivosti o zákazníkov spoločnosti Philips.

Zabudli ste kód na odomknutie funkcie

Zámok TV:

- Zadajte kód „8888“.

Ponuka televízora sa zobrazuje v nesprávnom jazyku.

- V ponuke televízora nastavte uprednostňovaný jazyk.

Po zapnutí televízora, vypnutí alebo prepnutí do pohotovostného režimu, počuť z jeho vnútra praskanie:

- Nevyžaduje sa žiadna činnosť. Praskanie je vyvolané bežným rozpínaním a sťahovaním televízora, keď sa ochladzuje a zohrieva. Nemá to vplyv na výkon televízora.

Nemôžem odstrániť elektronickú nálepku zobrazenú na displeji televízora.

- Ak chcete odstrániť logá a obrázky, nastavte umiestnenie svojho televízora na možnosť Doma.
 1. Stlačte tlačidlo .
 2. Vyberte možnosť **[Nastavenie]** > **[Nastavenia TV]** > **[Predvoľby]** > **[Umiestnenie]**.
 3. Vyberte možnosť **[Doma]** a stlačte tlačidlo **OK**.

Problémy s televíznymi kanálmi

Predtým nainštalované kanály sa nezobrazujú v zozname kanálov:

- Skontrolujte, či je vybraný správny zoznam kanálov.

Počas inštalácie sa nepodarilo nájsť žiadne digitálne kanály:

- Skontrolujte, či televízor podporuje vysielanie DVB-T, DVB-T Lite alebo DVB-C vo vašej krajine.

Niektoré kanály nie sú v mojom televízore nainštalované automaticky:

- Počas inštalácie nezabudnite vybrať krajinu, v ktorej televízor inštalujete.

Problémy s obrazom

Televízor je zapnutý, ale nezobrazuje sa obraz

- Overte, či je anténa správne pripojená k televízoru.
- Skontrolujte, či je ako zdroj televízora vybraté správne zariadenie.

Počuť zvuk, no nezobrazuje sa obraz:

- Skontrolujte, či sú vybraté správne nastavenia obrazu.

Anténa prijíma slabý signál televíznych kanálov:

- Overte, či je anténa správne pripojená k televízoru.
- Kvalitu príjmu môžu ovplyvniť reproduktory, neuzemnené zvukové zariadenia, neónové svetlá, vysoké budovy a iné veľké predmety. Ak je to možné, pokúste sa zlepšiť kvalitu príjmu zmenou smerovania antény alebo presunutím zariadení ďalej od televízora.
- Ak je príjem slabý len na jednom kanáli, jemne ho doladte.

Nízka kvalita obrazu z pripojených zariadení:

- Overte správnosť pripojenia zariadení.
- Skontrolujte, či sú vybraté správne nastavenia obrazu.

Televízor neuložil nastavenia obrazu:

- Skontrolujte, či je nastavené umiestnenie televízora Doma. Tento režim ponúka možnosť zmeny a uloženia nastavení.

Obraz sa nezmesť na obrazovku, pretože je príliš veľký alebo malý:

- Skúste použiť iný formát obrazu.

Umiestnenie obrazu nie je správne:

- Obrazové signály z niektorých zariadení sa nemusia správne zmestiť na obrazovku. Skontrolujte výstup signálu zo zariadenia.

Problémy so zvukom

Televízor zobrazuje obraz, no neprehráva zvuk:

Poznámka

- Ak sa nezistí žiadny zvukový signál, televízor automaticky vypne zvukový výstup – nejde o poruchu.

- Overte správnosť pripojenia všetkých káblov.
- Skontrolujte, či hlasitosť nie je nastavená na hodnotu 0.
- Overte, či nie je vypnutý zvuk.

Zobrazuje sa obraz, no kvalita zvuku je nedostatočná:

- Skontrolujte, či sú vybraté správne nastavenia zvuku.

Zobrazuje sa obraz, no zvuk vychádza len z jedného reproduktora:

- Skontrolujte, či je vyváženie zvuku nastavené na stred.

Problémy s pripojením HDMI

Vyskytli sa problémy so zariadeniami HDMI:

- Upozorňujeme, že podpora ochrany HDCP môže predĺžiť čas potrebný na zobrazenie obsahu zo zariadenia HDMI na obrazovke televízora.
- Ak televízor nerozpozna zariadenie HDMI a nezobrazí sa žiadny obraz, skúste prepínať medzi zdrojmi – z jedného zariadenia na druhé a naopak.
- Ak dochádza k občasným výpadkom zvuku, overte správnosť nastavení výstupu zo zariadenia HDMI.
- Ak používate adaptér HDMI – DVI alebo kábel HDMI – DVI, overte, či je do konektora **AUDIO IN** (iba minikonektor) zapojený ďalší zvukový kábel.

Problémy s pripojením počítača

Zobrazenie obsahu počítača na televíznej obrazovke nie je stabilné:

- Skontrolujte, či váš počítač používa podporované rozlíšenie a obnovovaciu frekvenciu.
- Nastavte formát obrazu televízora Bez zmeny mierky.

Kontakty

Ak nemôžete problém odstrániť, pozrite si časté otázky k tomuto výrobku na stránke www.philips.com/support.

Ak sa problém neodstráni, obráťte sa na službu starostlivosti o zákazníkov spoločnosti Philips vo svojej krajine. Zoznam nájdete v tejto používateľskej príručke.



Varovanie

- Výrobok sa nepokúšajte opravovať sami. Výsledkom môže byť vážne poranenie osôb, neodstrániteľné poškodenie výrobku alebo ukončenie platnosti záruky.



Poznámka

- Skôr ako sa obrátíte na spoločnosť Philips, poznačte si model a sériové číslo televízora. Tieto čísla sú vytlačené na zadnej strane televízora a na balení.

10 Register

A

analógové kanály	
jazyk, zmena	24

Č

časovač vypnutia	22
------------------	----

C

CAM	
Vloženie	39
zapnutie	39

D

dialkové ovládanie	
na obrazovke	40
prehľad	8

digitálne kanály	
digitálny rozhlas	27
jazyk, zmena	24
titulky	25
domovská ponuka	14

E

EasyLink	
kvalita obrazu, zachovanie	41
ovládanie zariadení, z diaľkového ovládača televízora	40
počúvanie zvuku z iných reproduktorov	
automaticky	40
manuálne	42
prepnutie do pohotovostného režimu, všetky zariadenia	42
video s titulkami, maximálne zobrazenie	41
zapnutie	40
Elektronický sprievodca programom	20

F

formát obrazu	16
---------------	----

H

HDMI	35, 37
HDMI ARC	35
hlasitosť	12
hodiny	21

I

inštalácia	
inštalácia kanálov	
inštalácia kanálov (automatická)	31
inteligentný obraz	15
inteligentný zvuk	17

J

jazyk	
ponuka	24
titulky	25
zvuk	24
jazyk zvuku	24

K

kanály	
aktualizácia	31
inštalácia (automatická)	31
obľúbené	20
premenovanie	33
prepnutie	11
preskupenie	33
preskupenie	33
skrytie alebo odkrytie	20
zoznam kanálov	12

Š

šetrič obrazovky	24
------------------	----

M

miesto, doma alebo obchod	29
modul podmieneného prístupu	39
multimédiá	25
multimédiá, prehrávanie súborov	25

N	
napájanie	43
nastavenia	
obraz	15, 16
pomocník	15
zvuk	18
nastavenia obrazu	15, 16
nastavenia zvuku	18

O	
opätovná inštalácia televízora	31
ovládacie prvky	7

P	
PC, rozlíšenia obrazovky	43
počítač, pozrite PC	38
pohotovostný režim	10
premenovanie kanálov	33
prepnutie	10
Prepojenie Pixel Plus	41
pripojenie	
konektory	35, 37
pripojenie zariadenia	35
pripojenie, PC	38
pripojenie, USB	25

R	
recyklácia	6
režim Doma	29
režim Obchod	29
riešenie problémov	46
rodičovská zámka	23, 23
rozmery	44

S	
sluchovo postihnutí	18
softvér	
aktualizácia pomocou digitálneho	
vysielania	29
verzia	28
spoločné rozhranie	39
sprievodca EPG, ponuka	20
starostlivosť	5
starostlivosť o obrazovku	5

starostlivosť o životné prostredie	
počas sledovania televízie	6
recyklácia	6
ukončenie používania	6
stlmenie reproduktorov televízora	40, 42
Scenea, pozrite šetrič obrazovky	24
Scenea, zapnutie	24

T	
technické údaje	43
teletext	
duálne zobrazenie	19
podstránky	19
Tabuľka stránok	19
teletext 2.5	19
zväčšenie	19
titulky	25
titulky, jazyk	25

U	
ukážka	30
umiestnenie televízora	29
univerzálny prístup	18
upevnenie na stenu	44

V	
vekové obmedzenie	23
výrobné nastavenia	30
vysoké rozlíšenie (HD), obsah	35, 37

Z	
záмок kensington	42
zapnutie alebo vypnutie televízora	11
zariadenia	
pridanie	14
sledovanie	12
zmena poradia kanálov	33
zobrazenie, tapeta	24
zoznam obľúbených položiek, pridať	20
zrakovo postihnutí občania	18
