

Innehållsförteckning

1 Viktigt! 3

- 1.1 Säkerhet 3
- 1.2 Skötsel av skärmen 3
- 1.3 Återvinning 3

2 Din TV 4

- 2.1 Översikt över TV:n 4
- 2.2 Innovativa funktioner 5

3 Komma igång 5

- 3.1 Placera TV:n 5
- 3.2 Vägghöjning – VESA 5
- 3.3 Fjärrkontrollens batterier 7
- 3.4 Antennkabel 7
- 3.5 Ansluta nätsladden 7
- 3.6 Första gången – installation 7

4 Använda TV:n 8

- 4.1 Slå på eller stänga av – standby 8
- 4.2 Titta på TV 9
- 4.3 Titta på kanaler från en digital mottagare 9
- 4.4 Titta med anslutna enheter 9
- 4.5 Titta på DVD 10
- 4.6 Välja en text-TV-sida 10
- 4.7 Ändra Ambilight-inställning 11

5 Fler funktioner i din TV 12

- 5.1 Översikt över fjärrkontrollen 12
- 5.2 TV-menyn – översikt 14
- 5.3 Bild- och ljudinställningar 16
- 5.4 Ambilight 19
- 5.5 Text-TV 20
- 5.6 Skapa favoritkanallistor 22
- 5.7 Elektronisk programguide – EPG 23
- 5.8 Timer- och låsfunktioner 24
- 5.9 Textremsor 25
- 5.10 Visa och spela upp foton, MP3 ... 26
- 5.11 Lyssna på digitala radiokanaler 28
- 5.12 Uppgradering av programvara 28

6 Kanalinstallation 31

- 6.1 Automatisk kanalinstallation 31
- 6.2 Manuell kanalinstallation 32
- 6.3 Ändra ordning för lagrade kanaler 32
- 6.4 Automatisk kanalhantering 33
- 6.5 Test för digital mottagning 33
- 6.6 Fabriksinställningar 33

7 Anslutningar (DVD, mottagare ...) 34

- 7.1 Anslutningar – översikt 34
- 7.2 Om anslutningar 35
- 7.3 Ansluta dina enheter 37
- 7.4 Inställning efter anslutning 41
- 7.5 Förbereda för digitala tjänster 42

8 Teknisk information 43

9 Felsökning 44

10 Index 46

Registrera din produkt och få hjälp på www.philips.com/welcome.

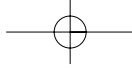

2007 © Koninklijke Philips Electronics N.V. Med ensamrätt. Specifikationerna kan ändras utan föregående meddelande. Varumärkena tillhör Koninklijke Philips Electronics N.V. eller respektive ägare.

Philips förbehåller sig rätten att när som helst ändra produkter utan att tidigare material behöver justeras. Innehållet i den här användarhandboken anses lämpligt för avsedd användning av systemet. Om produkten eller dess enskilda moduler eller procedurer används i andra syften än vad som anges här måste giltighet och lämplighet för dessa kontrolleras. Philips garanterar att själva innehållet inte bryter mot något amerikanskt patent. Annan garanti är varken uttryckt eller implicerad.

Garanti

Inga komponenter får repareras av användaren.

Skydd som täcker produktens insida får inte öppnas eller avlägsnas. Reparationer får endast utföras av Philips-personal eller officiella reparationsverkstäder. Om detta inte följs upphör all garanti att gälla, såväl uttryckt som underförstådd. Garantin upphör att gälla vid användning som förbjuds enligt den här användarhandboken, eller vid ändringar eller monteringsprocedurer som inte rekommenderas eller godkänns enligt den här användarhandboken.

Pixelegenskaper

Den här LCD-TV:n har ett högt antal färgpixlar. Trots att produkten har 99,999 % eller fler fungerande pixlar kan det förekomma punkter som är ständigt svarta eller som lyser i rött, grönt eller blått på skärmen. Detta är en strukturegenskap för skärmen (enligt vanlig branschstandard) och är inte något tekniskt fel.

Programvara med öppen källkod

Den här TV:n innehåller programvara med öppen källkod. Philips erbjuder härmed att, på begäran, tillhandahålla eller göra tillgänglig en komplett maskinläsbar kopia av motsvarande källkod på ett medium som vanligen används för programutbyte till en kostnad som inte överstiger summan för utförande av källdistribution.

Detta erbjudande är giltigt i 3 år från och med produktens inköpsdatum. Erhåll källkoden genom att skriva till Philips Innovative Applications N.V. Ass. to the Development Manager Pathoekeweg 11 B-8000 Brugge Belgien

Uppfyller EMF

Koninklijke Philips Electronics N.V. tillverkar och säljer många

konsumentprodukter. Dessa produkter har, som alla elektroniska apparater, vanligen kapacitet att avge och motta elektromagnetiska signaler.

En av Philips ledande affärsprinciper är att vidta alla nödvändiga hälso- och säkerhetsåtgärder för våra produkter; att uppfylla alla tillämpliga rättsliga krav och hålla oss inom de EMF-standarder som är tillämpliga när produkten tillverkas. Philips arbetar för att utveckla, tillverka och marknadsföra produkter som inte orsakar hälsorisker.

Vi på Philips bekräftar att om våra produkter hanteras korrekt och i avsett syfte, är de säkra att använda enligt aktuella vetenskapliga belägg. Philips spelar en aktiv roll i utvecklingen av internationella EMF- och säkerhetsstandarder, vilket gör det möjligt för Philips att förutse vidare utveckling inom standardisering och tidig integrering i våra produkter.

Nätsäkring (endast inom Storbritannien)

Den här TV:n har en godkänd gjuten kontakt. Om nätsäkringen behöver bytas ut ska den ersättas med en säkring med **samma spänning som indikeras på kontakten** (till exempel **10 A**).

1. Ta bort säkringens skydd och säkringen.
2. Den nya säkringen måste uppfylla BS 1362 och vara ASTA-godkänd. Om du tappar bort säkringen kontaktar du din återförsäljare för att bekräfta rätt sort.
3. Sätt tillbaka säkringens skydd.

För att uppfylla EMC-direktivet får produktens nätkontakt inte tas bort från nätsladden.

Copyright



Logotyperna VESA, FDMI och VESA Mounting Compliant är varumärken som tillhör Video Electronics Standards Association.



Tillverkat på licens från Dolby Laboratories. "Dolby", "Pro Logic" och den dubbla D-symbolen G är varumärken som tillhör Dolby Laboratories.



Tillverkat på licens från BBE Sound, Inc. Licensierat av BBE, Inc i enlighet med ett eller fler av följande amerikanska patent: 5510752, 5736897. BBE och BBE-symbolen är registrerade varumärken som tillhör BBE Sound Inc.

Windows Media är antingen ett registrerat varumärke eller ett varumärke som tillhör Microsoft Corporation i USA och/eller andra länder/

® Kensington och MicroSaver är varumärken som registrerats i USA och tillhör ACCO World Corporation med utfärdade registreringar och pågående ansökningar i andra länder runt om i världen. Alla andra registrerade och oregistrerade varumärken tillhör respektive ägare.

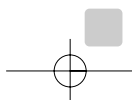



1 Viktigt!

Läs igenom användarhandboken innan du börjar använda produkten.

Gå igenom det här avsnittet och följ anvisningarna noggrant. Garantin gäller inte för skada som orsakats av att anvisningarna inte har följts.

1.1 Säkerhet

- Undvik kortslutning genom att inte utsätta produkten för vatten eller regn.
- Undvik risk för brand eller elektriska stötar genom att inte placera öppen eld i närheten av TV:n (till exempel tända stearinljus).
- lämna ett utrymme på minst 10 cm runt hela TV:n för ventilation.
- Placera inte TV:n i närheten av värmeelement eller andra värmekällor.
- Placera inte TV:n i ett slutet utrymme som en bokhylla. Se till att gardiner, skåp osv. inte hindrar luftflödet genom ventilationshålen.
- Se till att TV:n inte kan falla ned. Ställ TV:n på en stabil och plan yta och använd endast stativet som medföljer TV:n.
- Förhindra skada på nätsladden (vilket kan orsaka brand eller elektriska stötar) genom att inte placera TV:n eller annat som kan klämma ihop kabeln på den.
- Vid montering på vridbart stativ eller VESA-väggfäste ska du undvika att belasta nätkontakterna. Löst sittande nätkontakter kan orsaka gnistbildning eller brand.

1.2 Skötsel av skärmen

- Dra ur TV:ns nätsladd innan du rengör skärmen.
- Torka av ytan med en mjuk, fuktig trasa. Använd inga rengöringsmedel (kemiska rengöringsmedel/rengöringsmedel för hushållsbruk) eftersom det kan skada skärmen.
- Använd inte något hårt föremål till att peka, trycka, gnugga eller slå på skärmen med eftersom det kan repa eller förstöra skärmen permanent.
- Torka av vattendroppar så snabbt som möjligt för att undvika deformation och färgförändringar.

• Stillbilder

Undvik stillbilder så mycket som möjligt. Om det inte går att undvika minskar du skärmens kontrast och ljusstyrka för att förhindra skada på skärmen. Stillbilder är bilder som finns kvar på skärmen en längre stund. Exempel på stillbilder är: skärmmenyer, text-TV-sidor, svarta fält, aktieinformation, TV-kanallogotyper, tidsuppgifter osv.

1.3 Återvinning

- Ta med förpackningen till din lokala återvinningsstation.
- Kassera gamla batterier enligt lokala föreskrifter.
- Produkten har utformats och tillverkats för materialåtervinning och återanvändning.
- Produkten får inte kasseras med hushållsavfall. Ta själv reda på eller fråga din återförsäljare om lokala föreskrifter för säker återvinning. Felaktig produktkassering orsakar skada på miljön och människans hälsa. (EEC 2002/96/EC)



2 Din TV

I det här avsnittet får du en översikt över TV:ns knappar och funktioner.

2.1 Översikt över TV:n

Knappar på sidan

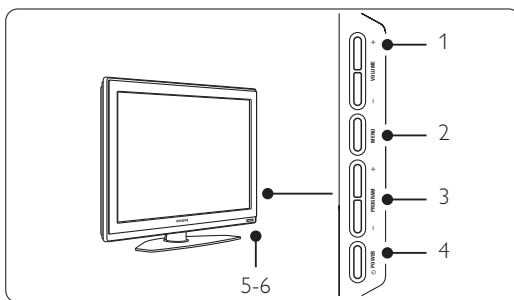

- 1 Volym upp/ned
- 2 Menu (meny)
- 3 Program/kanal upp och ned
- 4 Strömbrytare
- 5 LED-lampa (blå: på, röd: standby)
- 6 Fjärrkontrollens sensor

Kontakter på sidan

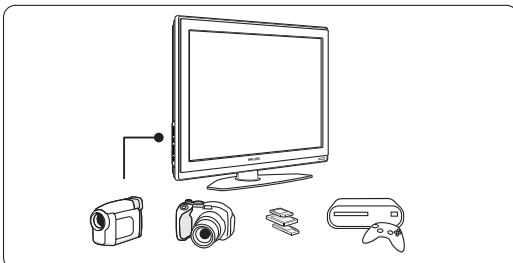

Här kan du ansluta en kamera, spelkonsol, hörlurar eller en USB-minnesenhet.

Kontakter på baksidan

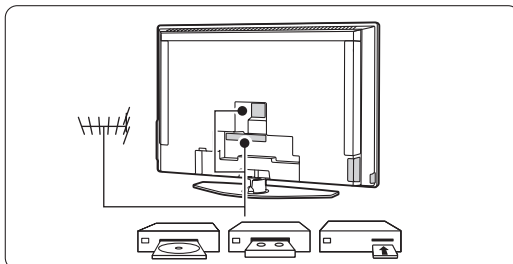

Här kan du ansluta antennen, en DVD- eller videobandspelare eller annan enhet.

Fjärrkontroll

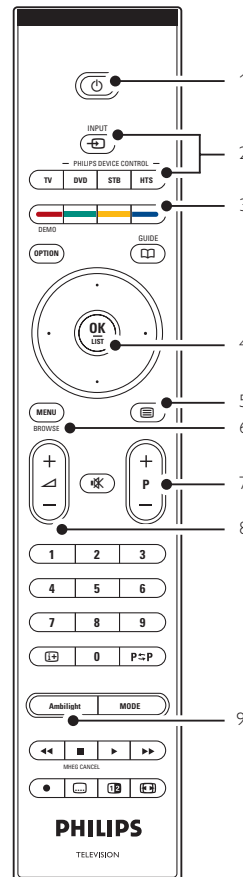

- 1 Standby/på
- 2 DVD, STB ... enhetsval
- 3 Färgknappar
- 4 Navigeringsknapp (uppåt, nedåt, vänster, höger) och **OK**
- 5 Text-TV-knapp
- 6 Knappen **Menu**
- 7 Program/kanal upp/ned
- 8 Volym upp/ned
- 9 Ambilight på/av

Mer information om fjärrkontrollen finns i avsnittet **5.1 Översikt över fjärrkontrollen**.

2.2 Innovativa funktioner

Din nya TV är utrustad med några av marknadens mest moderna ljud- och bildfunktioner. De är som följer:

LCD-skärm med HD-kapacitet (High Definition)

HD-upplösningen på 1 920 x 1 080 pixlar är den högsta upplösningen för HD-sändningar. Den ger överlägsna flimmerfria Progressive Scan-bilder med optimal ljusstyrka och enastående färger.

Ambilight

Tittandet blir mer avslappnat och bildupplevelsen förbättras.

Perfect Pixel HD

Ger perfekt bildkvalitet från alla källor.

100Hz Clear LCD

100Hz Clear LCD ger en överlägsen rörelseskärpa, förbättrad svartnivå, hög kontrast med enlugn, flimmerfri bild och en ännu vidare betraktningvinkel.

DVB-T-integrerad mottagare

Förutom vanlig analog TV-mottagning tar TV:n emot digitala marksända TV- och radiosändningar.

Elektronisk programguide – EPG

Med EPG visas tablån för digitala TV-sändningar på skärmen. Med den här guiden kan du få påminnelser om program som startar, att slå på TV:n osv.

HDMI-kontakter

Tre HDMI-kontakter som ger högsta möjliga kvalitet för HD-anslutning.

Minneskort eller USB-anslutning

Multimediaanslutningar för direktvisning eller uppspelning av foton och musik.

3 Komma igång

I det här avsnittet går vi igenom hur du ska placera och installera TV:n första gången.

3.1 Placera TV:n

⚠ Varning!

Läs noggrant igenom säkerhetsanvisningarna i avsnittet 1.1 Säkerhet innan du placerar TV:n.

TV-apparater med stora skärmar är tunga. Det krävs minst två personer för att bära, lyfta och flytta TV:n.

Anslut dina enheter först innan du placerar TV:n eller monterar den på väggen.

Det bästa avståndet för att titta på TV är tre gånger skärmens storlek.

För bästa möjliga tittarförhållanden ser du till att placera TV:n så att direkt ljus inte faller på skärmen.

Den bästa Ambilight-effekten får du om belysningen dimmas ned i rummet.

Placera TV:n 10 - 20 cm från väggen för att få den bästa Ambilight-effekten. Placera TV:n så att den inte utsätts för direkt solljus.

Kensington Security Slot

TV:n är utrustad med stöldlåset Kensington Security Slot på baksidan.

Ett Kensington-stöldlås måste köpas separat.

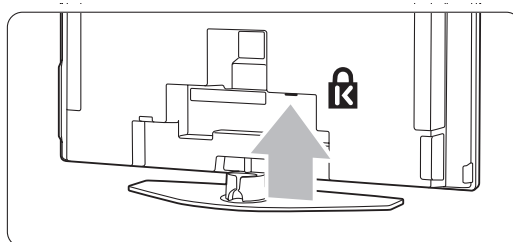

3.2 Vägghäring – VESA

TV:n är förberedd för VESA-kompatibel vägghäring. Fästet medföljer inte. Använd ett VESA-kompatibelt fäste med koden **VESA MIS-F, 600, 400 M8**.

⚠ Varning!

Beakta TV:ns vikt om den ska monteras på väggen. Felaktig häring kan leda till allvarlig personskada eller andra skador. **Koninklijke Philips Electronics N.V. tar inte ansvar för olyckor eller skador som inträffar till följd av felaktig häring.**

1 Leta upp de fyra små pluggarna på baksidan av TV:n.

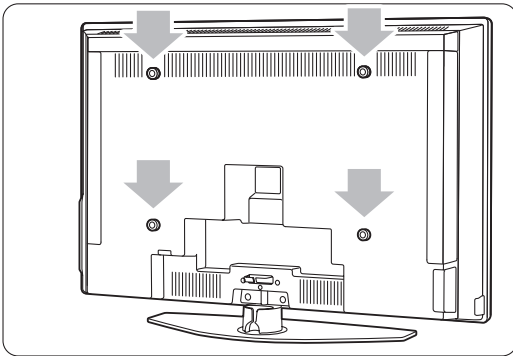

2 Skruva loss pluggarna och använd skruvhålen (M8) för att fästa VESA-väggfästet.

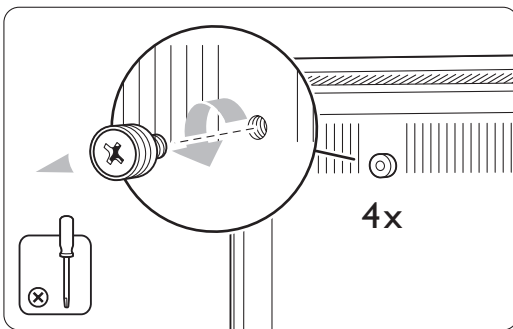

3 Leta reda på de fyra skruvarna på TV-stativet om det ska tas bort.

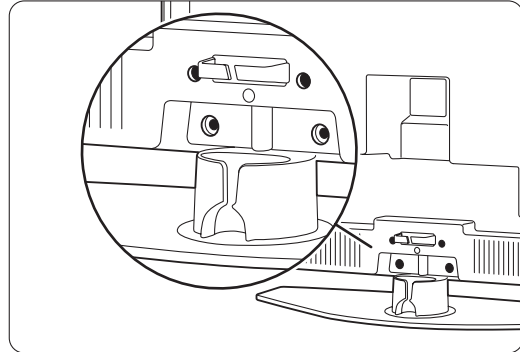

4 Skruva loss de fyra skruvarna.

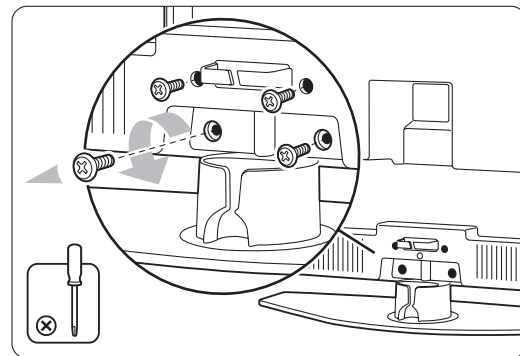

5 Lyft TV:n av stativet.

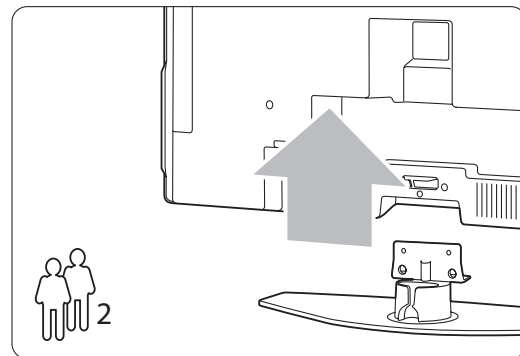

6 Utför alla anslutningar på baksidan av TV:n innan den monteras på väggen. Se avsnitt 7 Anslutningar.

Fortsätt med instruktionerna som medföljer VESA-väggfästet.

3.3 Fjärrkontrollens batterier

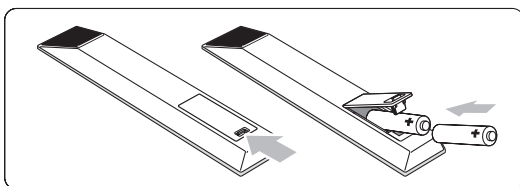



- 1** Öppna batteriluckan på baksidan av fjärrkontrollen.
- 2** Sätt i de två medföljande batterierna (typ AA – R6, 1,5 V). Kontrollera att batteriernas poler + och - sätts i åt rätt håll (markeringar inuti facket).
- 3** Stäng luckan.

⚠ Obs!

Ta ur batterierna om du inte använder fjärrkontrollen under en längre tid.

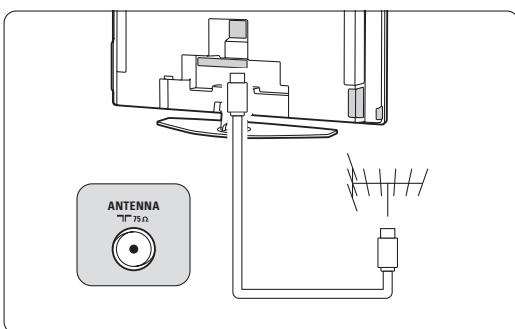
3.4 Antennkabel



- 1** Leta reda på anslutningen för antennkabeln på baksidan av TV:n.
- 2** Sätt i antennkontakten ordentligt i antennuttaget  Antenna.

3.5 Ansluta nätsladden

- 1** Kontrollera att nätspänningen stämmer överens med spänningen som står angiven på etiketten på TV:ns baksida. Sätt inte i nätsladden i nätuttaget om spänningen inte stämmer.
- 2** Sätt i nätsladden ordentligt.

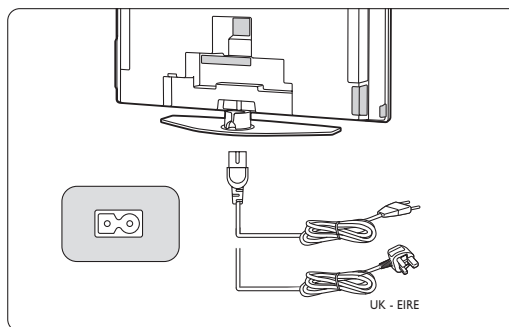

TV:n är aldrig helt avstängd om inte nätsladden dras ur. Därför måste eluttaget alltid vara tillgängligt.

3.6 Första gången – installation

Första gången nätsladden sätts i startar installationsproceduren automatiskt. Följ anvisningarna på skärmen.

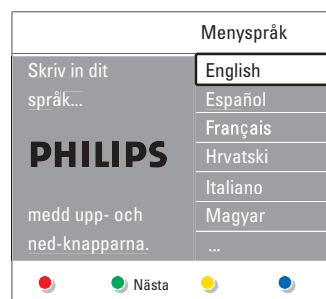

⚡ Tips!



- Om du upptäcker att du har valt fel språk trycker du på den röda knappen på fjärrkontrollen för att återgå till språkvalsmenyn.
- Om du vill ändra ordningen för lagrade kanaler läser du avsnittet **6.3 Ändra ordning för lagrade kanaler**.

4 Använda TV:n

Lär dig använda TV:n.

4.1 Slå på eller stänga av – standby



Slå på TV:n:

- Tryck på  **Power** på hoger sida av TV:n om standby-lampan är släckt.
- Tryck på  på fjärrkontrollen om standby-lampan är tänd.

Växla till standbyläge:

- Tryck på  på fjärrkontrollen.

Slå på från standbyläge utan fjärrkontrollen:

- Stäng först av TV:n genom att trycka på  **Power** på sidan av TV:n. Tryck sedan på  **Power** igen för att slå på TV:n.

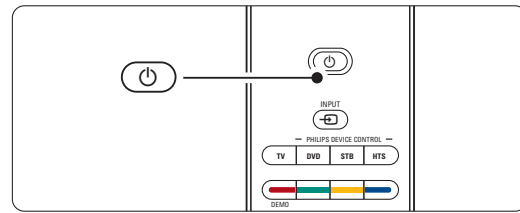
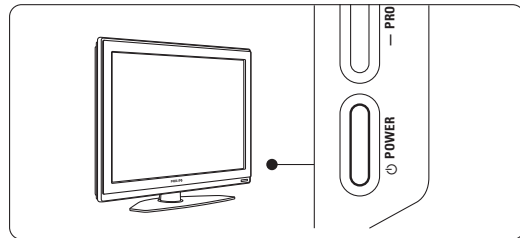

Stänga av:

- Tryck på  **Power** på sidan av TV:n.

Obs!

Energiförbrukning bidrar till luft- och vattenföroreningar. Så länge nätsladden är ansluten förbrukar TV:n energi. Den här TV:ns energiförbrukning i standbyläge är mycket låg.

4.2 Titta på TV

4.2.1 Byta kanaler

1 Byta TV-kanaler:

- Tryck in en siffra mellan 1 och 999 eller tryck på **P+** eller **P-** på fjärrkontrollen.
- Tryck på **Program/Channel –** eller **+** (program/kanal) på sidan av TV:n.

2 Återgå till föregående kanal genom att trycka på **P=P**

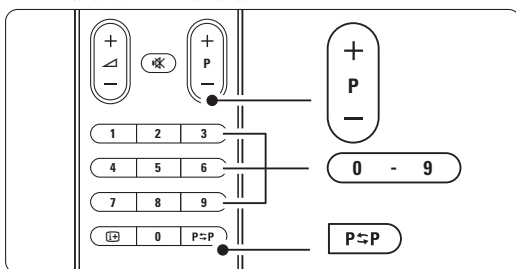

4.2.2 Justera volymen

1 Justera volymen:

- Tryck på **+ eller –** på fjärrkontrollen.
- Tryck på **Volume (volym) + eller –** på knapparna på sidan av TV:n.

2 Stänga av ljudet:

- Tryck på **Mute** på fjärrkontrollen.
- Tryck på **Mute** igen för att slå på ljudet igen.

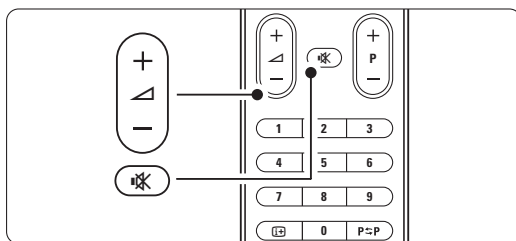

4.3 Titta på digitala kanaler

1 Slå på den digitala mottagaren.

Bilden från mottagaren kan visas automatiskt på skärmen.

2 Välj TV-kanaler med den digitala mottagarens fjärrkontroll.

Om bilden inte visas:

1 Tryck på **PHILIPS DEVICE CONTROL** på fjärrkontrollen.

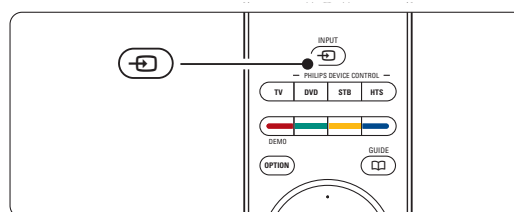

2 Tryck på **PHILIPS DEVICE CONTROL** upprepade gånger för att välja enheten. Vänta några sekunder tills bilden visas.

3 Tryck på **OK**.

4 Välj TV-kanaler med den digitala mottagarens fjärrkontroll.

4.4 Titta med anslutna enheter

1 Slå på enheten.

Bilden från enheten kan visas automatiskt.

Om bilden inte visas:

2 Tryck på **PHILIPS DEVICE CONTROL** på fjärrkontrollen.

3 Tryck på **PHILIPS DEVICE CONTROL** upprepade gånger för att välja enheten. Vänta några sekunder tills bilden visas.

4 Tryck på **OK**.

5 Välj TV-kanaler med enhetens fjärrkontroll.

4.5 Titta på DVD

- 1 Sätt i en DVD-skiva i spelaren.
 - 2 Tryck på **Play** (spela upp) ►.
- Bilden från DVD-spelaren visas automatiskt på skärmen.

Om bilden inte visas:

- 1 Tryck på  på fjärrkontrollen.

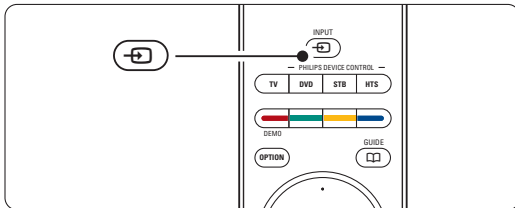

- 2 Tryck på  upprepade gånger för att välja DVD-spelaren. Vänta några sekunder tills bilden visas.
- 3 Tryck på **OK**.
- 4 Tryck på **Play** (spela upp) ►.

4.6 Välja en text-TV-sida

De flesta TV-stationer sänder text-TV-information. Titta på text-TV:

- 1 Tryck på .
- Indexsidan visas.

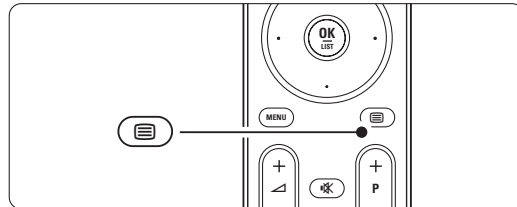

- 2 Välja önskad sida:
 - Ange sidnumret med sifferknapparna.
 - Tryck på **P-** eller **P+** eller på navigeringsknapp uppåt eller nedåt om du vill visa nästa eller föregående sida.
 - Tryck på en färgknapp för att välja ett av de färgkodade alternativen längst ned på skärmen.

⚡ Tips!

Tryck på **P↔P** om du vill återgå till föregående sida.

- 3 Tryck på  igen om du vill stänga av text-TV.

⚠ Obs!

Endast inom Storbritannien: vissa digital-TV-kanaler har särskilda digitala text-TV-tjänster (till exempel BBC1).

Mer information om text-TV finns i avsnittet **5.5 Text-TV**.

4.7 Ändra Ambilight-inställning

Det finns fyra Ambilight-inställningar att välja mellan:

- **Färg**
Ställer in Ambilight på en konstant färg.
- **Lugn (långsam)**
Ställer in Ambilight till att ändras mjukt och lugnt med bilderna på skärmen.
- **Medel (mellan)**
Ställer in Ambilight mellan Lugn och Dynamisk.
- **Dynamisk (snabb)**
Ställer in Ambilight till att ändras snabbt.

Ändra Ambilight-inställning:

- 1** Tryck på **Ambilight** för att slå på eller stänga av.

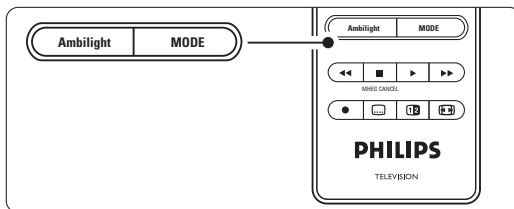

- 2** Tryck på **Mode** (läge) upprepade gånger om du vill bläddra mellan de olika Ambilight-inställningarna.
- 3** Tryck på **OK**.

Mer information om Ambilight finns i avsnittet **5.4 Ambilight**.

👉 Tips!

Stäng av eller dimma ned den omgivande belysningen för att uppnå full effekt av Ambilight-funktionen.

5 Fler funktioner i din TV



I det här avsnittet beskrivs mer avancerad användning av TV:n:

- Hur du använder menyerna.
- Hur du justerar inställningar för bild, ljud och Ambilight.
- Mer information om text-TV.
- Hur du skapar favoritkanallistor.
- Fördelarna med den elektroniska programguiden.
- Hur du ställer in timer- och låsfunktioner.
- Hur du ställer in textremsor och väljer språk för textremsor.
- Hur du kan visa foton eller spela upp din favoritmusik från en USB-minnesenhet eller ett minneskort.

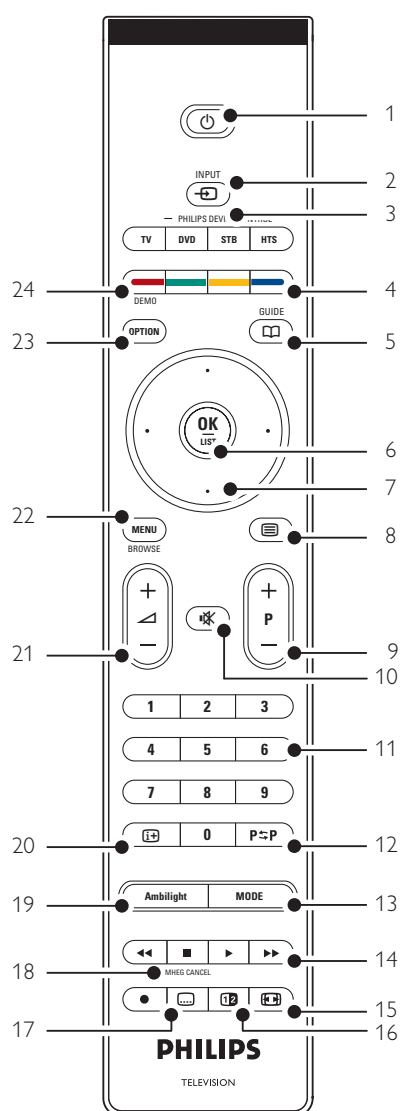
5.1 Översikt över fjärrkontrollen



- Standby** Slå på TV:n eller återgå till standbyläge.
- Input (enhetsval)** Välja en ansluten enhet eller återgå till TV:n.
- TV DVD STB HTS** För att styra anslutna Philips-enheter.
- Färgknappar**
 - Välja text-TV-sidor på ett enkelt sätt.
 - Välja uppgifter på ett enkelt sätt.
- Guide** Slå på eller stänga av den elektroniska programguiden.
- OK/List (lista)**
 - Visa kanallistan.
 - Aktivera en inställning.
- Navigeringsknappar (vänster, höger, uppåt, nedåt)** Navigera på menyn.
- Text-TV** Slå på eller stänga av text-TV.
- +P- Kanal upp/ned** Gå till nästa eller föregående kanal i kanallistan.
- Ljudavstängningsknapp** Stänga av eller slå på ljudet igen.
- Sifferknappar** Välja TV-kanal.
- Föregående kanal P⇐P** Gå tillbaka till föregående kanal.
- Mode (läge)** Bläddra mellan de olika Ambilightinställningarna.
- Knappar för ljud- och videoutrustning** För användning med anslutna Philips-enheter.
- Bredbildaformat** Välja bildformat.
- Dubbla bilder** Visa text-TV på höger sida och TV-bilden på vänster sida av skärmen.

- 17 **Textremsor** 
Aktivera eller avaktivera textremsor.
- 18 **MHEG cancel (Mheg avbryt) (endast inom Storbritannien)**
Avbryta endast digitala text-TV-tjänster eller interaktiva tjänster.
- 19 **Ambilight**
Slå på eller stänga av Ambilight.
- 20 **Skärmmeddelanden** 
Visa kanal- eller programinformation om sådan är tillgänglig.
- 21 **Volym upp/ned + **
Justera volymen.
- 22 **Menu**
Öppna eller stänga menyn.
- 23 **Option (alternativ)**
Öppna eller stänga snabbåtkomstmenyn.
- 24 **Demo**
Öppna menyn Demo och se en demonstration av TV:ns funktioner.

Se avsnittet **10 Index** för att hitta avsnitt om specifika knappar på fjärrkontrollen i användarhandboken.

5.1.2 Styra Philips ljud-/videoenheter

Med den här TV-fjärrkontrollen kan du styra de flesta av Philips ljud-/videoenheter. Du kan välja mellan att styra en DVD, en digital mottagare, en satellitmottagare (STB) eller ett hemmabiosystem (HTS). Mer information om hur du ställer in styrning av en specifik DVD- eller STB-enhet finns i avsnitten **5.1.3** och **5.1.4**.

- Tryck på en av **Philips device control** knapparna för att välja vilken enhet du vill styra med fjärrkontrollen..
- Använd avsedda knappar på TV-fjärrkontrollen för att styra enheten.
- Tryck på TV-knappen när du vill återgå till normalt TV-läge. Om ingen knapp trycks in under 30 sekunder växlar fjärrkontrollen tillbaka till normalt TV-läge.

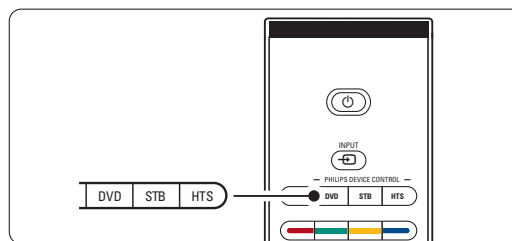

5.1.3 Ställa in styrning av en specifik DVD-enhet

När du ställer in fjärrkontrollen på DVD-läge är inställningen för DVD-spelaren samma som fabriksinställningen.

Du kan även ställa in DVD-knappen så att den styr en specifik DVD-typ, t.ex. en DVD-recorder, DVD-R med hårddiskenhet eller Blu-ray Disc-spelare.

- Tryck på **DVD**-knappen samtidigt som du trycker på lämplig sifferknapp om du vill ställa in fjärrkontrollen så att den styr en specifik enhet.
 - DVD**-knappen och knappen med siffran **1** för DVD-spelare (fabriksinställning)
 - DVD** och **2** för DVD-recorder
 - DVD** och **3** för DVD-R-hårddiskenhet
 - DVD** och **4** för Blu-ray Disc-spelare

Philips device control-knapparna blinkar under en sekund för att bekräfta inställningen.

I och med detta växlar fjärrkontrollen till korrekt DVD-enhet när du trycker på DVD-knappen.

5.1.4 Ställa in styrning av en specifik STB

Du kan behöva ändra fabriksinställningen för STB på fjärrkontrollen så att den passar just din digitala mottagare eller satellitmottagare.

- 1 Tryck på STB-knappen samtidigt som du trycker på lämplig sifferknapp.
 - STB-knappen och knappen med siffran **1** (fabriksinställning)
 - STB och **2**
 - Philips device control-knapparna blinkar under en sekund för att bekräfta inställningen.

5.1.5 Översikt över enhetens funktioner

När fjärrkontrollen är inställd för en viss enhet har alla knappar samma funktion, förutom de knappar som nämns här nedan.

- **DVD-spelare**
 - Option-knapp = DVD-systemmeny
 - Menu-knapp = DVD-skivmeny
 - P+/- = DVD, nästa/föregående spår
- **DVD Recorder**
 - Option-knapp = DVD-R-systemmeny
 - Menu-knapp = DVD-R-skivmeny
 - ◀◀-knapp = DVD-R, föregående spår
 - ▶▶-knapp = DVD-R, nästa spår
- **DVD-recorder med hårddiskenhet**
 - Option-knapp = DVD-R HDD-skivmeny
 - Menu-knapp = DVD-R HDD, hårddiskbläddrare
 - ◀◀-knapp = DVD-R HDD, föregående spår
 - ▶▶-knapp = DVD-R HDD, nästa spår
- **Blu-ray Disc-spelare**
 - Option-knapp = BD-startmeny
 - ◻-knapp = BD-innehållsmeny
 - Menu-knapp = BD-skivmeny
- **Digital mottagare eller satellitmottagare**
 - Ingen ändring av funktioner.
- **Hemmabiosystem**
 - Option-knapp = HTS-inställning
 - Menu-knapp = HTS-skivmeny
 - ◀-knapp = HTS-volym
 - P+/- = HTS, nästa/föregående

5.2 TV-menyn – översikt

Med hjälp av skärmmenyerna kan du installera TV:n, justera bild-, ljud- och Ambilight-inställningar samt komma åt olika funktioner. I det här avsnittet får du en översikt över menyerna med beskrivningar av hur du navigerar i dem.

5.2.1 Menyn

- 1 Tryck på **Menu** på fjärrkontrollen om du vill visa huvudmenyn.
- 2 Tryck på **Menu** om du vill stänga menyerna.

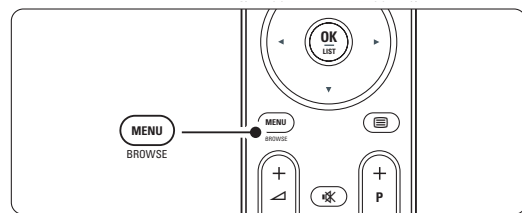

Television	TV-menyn
	Kanallista
	Programguide
Multimedia	

I huvudmenyn hittar du följande alternativ:

- **TV-menyn**
 - Välj den här menyerna för installation, inställningar av bild, ljud, Ambilight samt andra funktioner.
- **Kanallista**
 - Med det här alternativet kan du visa kanallistan. Här skapar du dina favoritkanallistor.
- **Programguide**
 - Guiden är tillgänglig när digitala kanaler har installerats, och med hjälp av den kan du ta fram information om det digitala programutbudet. Beroende på typ av elektronisk programguide kan du även komma åt programtablåer för digital-TV-program och enkelt välja önskat program. Se avsnitt **5.7 Elektronisk programguide**.
- **Multimedia**
 - Med det här alternativet kan du visa foton eller spela upp musik som lagrats på en USB-enhet. Se avsnitt **5.10 Visa och spela upp foton, MP3 ...**

5.2.3 Snabbåtkomstmeny

Med snabbåtkomstmenyn får du direkt åtkomst till menyalternativ som används ofta.

När digitala kanaler har installerats och sändningar mottas visas de relevanta digitala alternativen på menyn.

- 1 Tryck på **Option** på fjärrkontrollen.
- 2 Tryck på navigeringsknapp uppåt eller nedåt och välj ett alternativ.
- 3 Tryck på **OK** så visas vald alternativmeny.
- 4 Tryck på navigeringsknapp uppåt, nedåt, vänster, höger om du vill justera inställningarna på menyn.

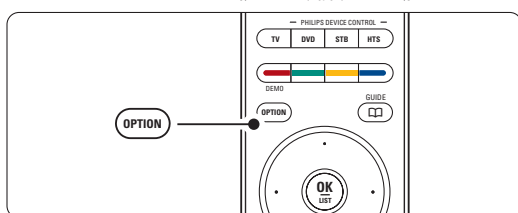

- 5 Tryck på **Option** om du vill stänga menyn.

- **Språk audio**
Se avsnitt 5.3.5 Justera ljudinställningar.
- **Språk textremсор**
Se avsnitt 5.9.3 Välja språk för digitala textremсор.
- **Textremсор**
Se avsnitt 5.9 Textremсор.
- **Bildformat**
Se avsnitt 5.3.4 Bredbildsformat.
- **Equalizer**
Se avsnitt 5.3.5 Justera ljudinställningar.
- **Klocka**

Visa klockan

- 1 Tryck på **OK** om du vill visa klockan permanent.
- 2 Tryck på **Option** och på navigeringsknapp uppåt eller nedåt om du vill välja Klocka igen.
- 3 Tryck på **OK** om du vill dölja klockan.

Snabbåtkomst
Språk audio
Språk textremсор
Textremсор
Bildformat
Equalizer
Klocka

5.3 Bild- och ljudinställningar

I det här avsnittet går vi igenom bild- och ljudjusteringar i menyerna.

5.3.1 Inställningsassistenten

Med hjälp av inställningsassistenten kan du gå igenom grundläggande inställningar för bild, ljud och Ambilight på ett enkelt sätt.

- 1 Tryck på **Menu** på fjärrkontrollen och välj TV-meny > TV-inställn. > **Inställningsassistent** och öppna genom att trycka på navigeringsknapp höger.
- 2 Tryck på **OK**.
- 3 Starta assistenten genom att trycka på den gröna knappen på fjärrkontrollen.
- 4 Tryck på navigeringsknapp vänster eller höger för att välja vänster eller höger sida.
- 5 Gå till nästa inställning genom att trycka på den gröna knappen.
Du kommer att gå igenom ett antal inställningar. När du är klar tillfrågas du om inställningarna ska lagras.
- 6 Om du vill lagra alla inställningar trycker du på den gröna knappen.
- 7 Tryck på **Menu** om du vill stänga menyn.

5.3.2 Återställa till standard

TV:n återställs till en av de fördefinierade inställningarna. Varje inställning består av bild, ljud och Ambilight.

- 1 Tryck på **Menu** på fjärrkontrollen och välj TV-meny > TV-inställn. > **Till standard** och öppna listan genom att trycka på navigeringsknapp höger.
- 2 Tryck på navigeringsknapp uppåt eller nedåt och välj en inställning.
- 3 Lagra valet genom att trycka på den gröna knappen.
- 4 Tryck på **Menu** om du vill stänga menyn.

Standardinställningar är: Nuvarande, Naturlig, Livlig, Film.

5.3.3 Bildinställningar

I det här avsnittet går vi igenom hur du justerar bildinställningarna.

- 1 Tryck på **Menu** på fjärrkontrollen och välj TV-meny > TV-inställn. > **Bild** och öppna listan genom att trycka på navigeringsknapp höger.
- 2 Tryck på navigeringsknapp uppåt eller nedåt och välj en inställning.

TV-inställn.	Bild
Inställningsassist...	Kontrast
Till standard	Ljusstyrka
Bild	Färg
Ljud	Färgbalans
Ambilight	Skärpa
	Färgton
	Perfect Pixel HD
	HD Natural Motion
	100 Hz Clear LCD
	Dynamisk kontrast
	Brusreduktion
	Minsk.angiv.MPEG
	Färgförbättring
	Active control
	Ljussensor
	Bildformat

- **Kontrast**
Nivån för ljusa fält i bilden ändras medan de mörkare fälten lämnas oförändrade.
- **Ljusstyrka**
Hela bildens ljusstyrka ändras.
- **Färg**
Mättnadsnivån ändras.
- **Färgbalans**
Om sändningen är i NTSC-format kompenserar den här nivån färgskillnaderna.
- **Skärpa**
Nivån för skärpa ändras i detaljerna.
- **Färgton**
Färgerna ställs in till Normal, Varm (rödaktig) eller Kall (blåaktig). Välj Personlig om du vill göra en egen inställning på menyn Personlig nyans.
- **Personlig nyans**
Här kan du göra en egen inställning om Personlig väljs på menyn Färgton.
Tryck på den gröna knappen och välj varje fält och ändra respektive värde för:
 - R-WP – röd vitpunkt
 - G-WP – grön vitpunkt
 - B-WP – blå vitpunkt
 - R-BL – röd svartnivå
 - G-BL – grön svartnivå

- **Perfect Pixel HD**
Aktiverar eller avaktiverar Perfect Pixel HD, den bästa bildinställningen.
- **HD Natural Motion**
Minskar fält- och linjeflimret och återger jämna rörelser; framförallt i filmer.
Ställ in nivån på Minimum, Maximum eller Från.
- **100Hz Clear LCD**
Aktiverar och avaktiverar 100Hz Clear LCD.
- **Dynamisk kontrast**
Kontrasten i bilden förbättras när bilden på skärmen ändras. Ställ in nivån på Minimum, Medium, Maximum eller Från. Nivån Medium rekommenderas.
- **Brusreduktion**
Brus i bilden filtreras bort och reduceras. Ställ in nivån på Minimum, Medium, Maximum eller Från.
- **Minskad angivelse MPEG**
Övergångarna för digitala bilder blir jämnare. Aktiverar och avaktiverar Minskad angivelse MPEG.
- **Färgförbättring**
Färgerna blir mer livliga och upplösningen förbättras för detaljer i starka färger. Ställ in nivån på Minimum, Medium, Maximum eller Från.
- **Active Control**
Korrigerar alla inkommande signaler så att bästa möjliga bild visas. Aktiverar och avaktiverar Active Control.
- **Ljussensor**
Bild- och Ambilight-inställningarna anpassas efter belysningen i rummet. Aktiverar och avaktiverar Ljussensorn.
- **Bildformat**
Se avsnitt 5.3.4 Bredbildaformat.

5.3.4 Bredbilsformat

Undvik svarta fält på sidorna eller högst upp och längst ned på bilden. Ändra till ett bildformat som fyller hela skärmen.

- 1 Tryck på  om du vill aktivera menyn Bildformat.

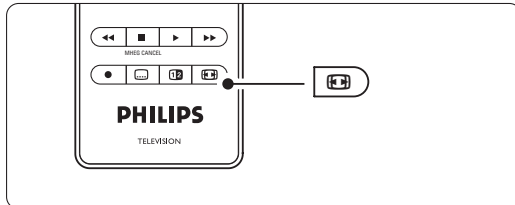

- 2 Tryck på navigeringsknapp uppåt eller nedåt om du vill välja ett tillgängligt bildformat.
- 3 Tryck på navigeringsknapp uppåt för att flytta bilden uppåt så att delvis dold textning syns.

⚡ Tips!

Inställningen Auto format rekommenderas för minsta möjliga förvrängning.

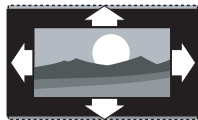

Auto format (inte för dator)
Bilden förstoras för att automatiskt fylla skärmen. Textremsorna syns.



Super zoom (inte för HD)
De svarta fälten på sidan tas bort i 4:3-sändningar. Den här inställningen innebär en liten förvrängning.



4:3 (inte för HD)
Klassiskt 4:3-format visas.



Movie expand 14:9
(inte för HD)
Klassiskt 4:3-format skalas till 14:9-format.

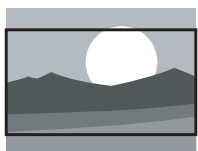

Movie expand 16:9
(inte för HD)
Klassiskt 4:3-format skalas till 16:9-format.

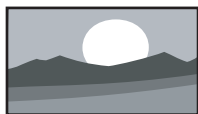

Bredbildsskärm
4:3-format dras ut till 16:9-format.

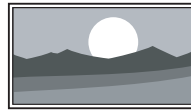

Inte skalförändrad

(endast för hårddisk och dator)

Maximal skärpa.

Förvrängningar kan uppstå i kanterna. Svarta fält kan visas i bilder från datorn.

⚠ Obs!

Kom ihåg att namnge anslutningen på menyn Anslutningar. Se avsnitt 7.4.3 **Namnge dina enheter.**

5.3.5 Ljudinställningar

I det här avsnittet går vi igenom hur du justerar ljudinställningarna.

- 1 Tryck på **Menu** på fjärrkontrollen och välj TV-meny > TV-inställn. > **Ljud** och öppna listan genom att trycka på navigeringsknapp höger.
- 2 Tryck på navigeringsknapp uppåt eller nedåt och välj en inställning.

TV-inställn.	Ljud
Inställningsassist...	Equalizer
Till standard	Volym
Bild	Balans
Ljud	Språk audio
Ambilight	Språk I/II
	Mono/Stereo
	Surroundläge
	Ljudstyrka hörlur
	Aut. inställn. volym.
	Delta volym
	Auto surround

• Equalizer

Ljudets bas och diskant justeras. Välj varje fält och ändra respektive inställning. Se även avsnitt 5.2.3 **Snabbåtkomstmeny.**

• Volym

Volymen justeras.

När du justerar volymen med knappen  visas en volymrad. Om du inte vill att den ska visas går du till TV-meny > Installation > **Preferenser** och trycker på navigeringsknapp höger för att öppna listan och välja Volymrad från.

- 1 Tryck på navigeringsknapp uppåt eller nedåt och välj **Volymrad.**
- 2 Öppna genom att trycka på navigeringsknapp höger.
- 3 Välj **Till** så aktiveras den tillfälliga visningen av volymraden när volymen justeras.

• Balans

Ställer in balansen för vänster och höger högtalare efter din lyssningsposition.

- **Språk audio**

En lista över ljudspråk för aktuellt program kan vara tillgänglig när digitala kanaler har installerats och sändningar mottas.

Se även avsnitt 5.2.3 Snabbåtkomstmeny. Om du vill ändra ljudspråket permanent läser du avsnitt 6 **Kanalinstallation**.

- **Språk I/II**

Om det sänds kan du välja mellan två olika språk.

- **Mono/Stereo**

Om stereosändning är tillgänglig kan du välja Mono eller Stereo för varje TV-kanal.

- **Surroundläge**

Du kan välja surroundljud om det sänds eller om det är tillgängligt från en ansluten enhet.

- **Ljudstyrka hörlur**

Ändrar hörlurarnas volym. Du kan stänga av ljudet i TV-högtalarna med knappen  på fjärrkontrollen.

- **Auto volume leveling**

Plötsliga volymskillnader som kan uppstå i början av reklamslag eller när du byter från en kanal till en annan jämnas ut. Välj Till eller Från.

- **Delta-volym**

Volymskillnader mellan kanaler eller anslutna enheter jämnas ut.

1 Byt till önskad kanal eller enhet och jämna ut volymskillnaden.

2 Välj **Delta volym** på menyn Ljud och ändra volymnivån.

- **Auto surround**

TV:n ställs automatiskt in på det bästa surroundläget som sänds. Välj Till eller Från.

5.4 Ambilight

I det här avsnittet går vi igenom hur du justerar Ambilight-inställningar.

1 Tryck på **Menu** på fjärrkontrollen och välj TV-menyn > TV-inställn. > **Ambilight** och öppna listan genom att trycka på navigeringsknapp höger.

2 Tryck på navigeringsknapp uppåt eller nedåt och välj en inställning.

TV-inställn.	Ambilight
Inställningsassist.	Ambilight
Till standard	Ljusstyrka
Bild	Läge
Ljud	Färg
Ambilight	Åtskillnad
	Färgförstärkning
	Balans

- **Ambilight:** Ambilight slås på och stängs av.
- **Ljusstyrka:** Ljusstyrkan ändras för Ambilight.
- **Läge:** Du kan välja mellan fyra olika Ambilight-inställningar: **Färg**, **Lugn (långsam)**, **Medel (mellan)** och **Dynamisk (snabb)**. Se avsnitt 4.7 **Ändra Ambilight-inställning**.

- **Färg:** Om inställningen Färg väljs på menyn Läge kan du välja en konstant färg från listan eller skapa en personlig färg.

- **Varm vit**
- **Kall vit**
- **Blå**
- **Personlig**

Om du väljer Personlig på menyn Färg kan du anpassa en egen färg.

1 Välj först **Måttnad** och ställ in ett högt värde.

2 Välj **Palett** och gå från 0 till 100 för att gå från röd till gul och grön till blå.

- **Åtskillnad** Nivån för skillnader i färg ställs in mellan vänster och höger sida av TV:n när inställningarna Lugn (långsam), Medel (mellan) eller Dynamisk (snabb) har valts på menyn Läge. Med Åtskillnad från visas en dynamisk men likadan färg för Ambilight.

- **Färgförstärkning** Förstärka ljusets färger för en mer dynamisk effekt när inställningarna Lugn (långsam), Medel (mellan) eller Dynamisk (snabb) har valts på menyn Läge.

- **Balans**

Som med balans för stereoljud ställs nivån för Ambilight in för vänster och höger sida av TV:n.

⚠ Varning!

Undvik dålig mottagning från fjärrkontrollen genom att placera dina enheter utanför Ambilight-ljuskäglan från TV:n.

TV i standby med Ambilight

När TV:n är i standbyläge kan du aktivera funktionen Ambilight. I det här läget kan Ambilight endast visas i konstant färg.

- 1** Tryck på **Ambilight** på fjärrkontrollen när TV:n är i standbyläge.
- 2** Tryck på **Mode** (läge) upprepade gånger och välj en tillgänglig färg.

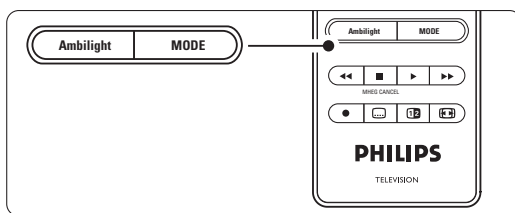
**5.5 Text-TV**

TV:n har ett minne för 1 200 sidor där text-TV-sidor samt delsidor lagras så att väntetiden blir kortare.

Information om hur du väljer en text-TV-sida finns i avsnittet **4.6 Välja en text-TV-sida**.



5.5.1 Välja delsidor på en text-TV-sida

Det kan finnas ett antal delsidor på en text-TV-sida. Dessa visas i ett fält bredvid huvudsidans nummer.

- 1** Tryck på .
- 2** Välj en text-TV-sida.
- 3** Tryck på navigeringsknapp vänster eller höger för att välja en del sida.



5.5.2 Välja TOP- text-TV

TOP- text-TV (Table of Pages) sänds inte av alla TV-kanaler. Du kan enkelt hoppa från ett ämne till ett annat utan att använda sidnumren.

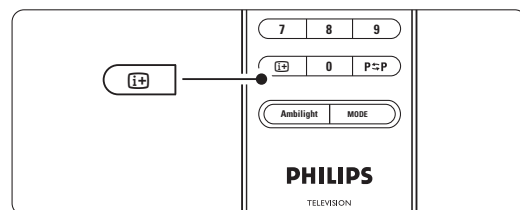
- 1** Tryck på .
- 2** Tryck på . TOP-översikten visas.
- 3** Välj ett ämne med navigeringsknapp vänster, höger eller uppåt, nedåt.
- 4** Tryck på **OK** så visas sidan.

**5.5.3 Text-TV med dubbla bilder**

Visa TV-kanalen och text-TV-bilden bredvid varandra.

- 1** Tryck på  om du vill ha dubbla bilder.
- 2** Tryck på  igen för att visa text-TV på vanligt sätt.
- 3** Tryck på  om du vill stänga av text-TV-funktionen.

5.5.4 Söka i text-TV

Gå snabbt till ett ämne som är länkat till ett antal sidnummer eller sök efter ord på text-TV-sidor:

- 1 Tryck på .
- 2 Tryck på **OK** och markera det första ordet eller numret.
- 3 Tryck på navigeringsknapp vänster, höger eller uppåt, nedåt om du vill hoppa till nästa ord eller nummer på sidan.
- 4 Tryck på **OK** för att söka på en sida som innehåller det markerade ordet eller numret.
- 5 Tryck på navigeringsknapp uppåt tills inga ord eller nummer är markerade och avsluta sökningen.

5.5.5 Förstora text-TV-sidor

Du kan förstora en text-TV-sida så att den blir lättare att läsa.

- 1 Tryck på  och välj en text-TV-sida.
- 2 Tryck på **Option** på fjärrkontrollen om du vill förstora sidans övre halva.
- 3 Tryck på **Option** igen om du vill visa en förstoring av den nedre halvan.
- 4 Tryck på navigeringsknapp uppåt eller nedåt om du vill bläddra genom den förstörade sidan.
- 5 Tryck på **Option** igen om du vill återgå till normal sidstorlek.

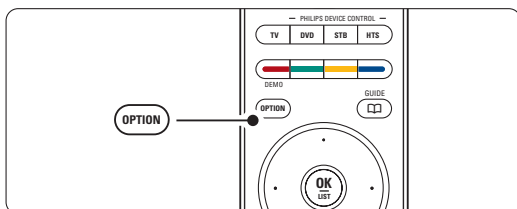



5.5.6 Text-TV-menyn

Med alternativen i text-TV-menyn kan du visa dold information, växla delsidor automatiskt och ändra teckeninställning.

- **Visa**
Dölj eller visa dold information på en sida, som lösningen på en gåta eller svar på en fråga.
- **Växla delsidor**
Om det finns delsidor på en vald sida kan du växla bland delsidorna automatiskt.
- **Språk**
Vissa språk använder andra tecken. Ändra till den andra gruppen för att visa texten på rätt sätt.

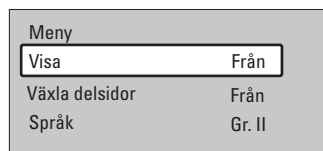
- 1 Tryck på .
- 2 Tryck på **Menu**.



- 3 Tryck på navigeringsknapp uppåt eller nedåt och välj ett alternativ.
- 4 Tryck på **OK** om du vill ändra en inställning.
- 5 Tryck på **Menu** om du vill stänga text-TV-menyn.
- 6 Tryck på  om du vill stänga av text-TV-funktionen.

5.5.7 Digitala text-TV-tjänster (endast inom Storbritannien)

Vissa digital-TV-kanaler erbjuder särskilda digitala text-TV- eller interaktiva tjänster (till exempel BBC1). Dessa tjänster fungerar som vanlig text-TV och hanteras med siffer-, färg- och navigeringsknapparna.

- 1 Tryck på .
- 2 Tryck på navigeringsknapp vänster, höger eller uppåt, nedåt och välj eller markera alternativ.
- 3 Välj ett alternativ genom att trycka på en av färgknapparna.
- 4 Tryck på **OK** för att bekräfta eller aktivera.
- 5 Tryck på **MHEG Cancel** (MHEG avbryt) om du vill avbryta digital-text-TV eller interaktiva tjänster.

⚠ Varning!

Digitala text-TV-tjänster blockeras när textrensor sänds och Textrensor Till ställs in på menyn Egenskaper. Se avsnitt 5.9 Textrensor.

5.5.8 Text-TV 2.5

När den här text-TV-funktionen sänds med TV-kanalen får du mer färg och bättre grafik.

Text-TV 2.5 aktiveras som en fabriksinställning.

- 1 Tryck på **Menu** på fjärrkontrollen och välj TV-menyn > TV-inställn. > Installation > Preferenser > **Text-TV 2.5** och öppna listan genom att trycka på navigeringsknapp höger.
- 2 Välj Till eller Från.

5.6 Skapa favoritkanallistor

Visa listan Alla kanaler eller skapa en egen favoritlista bestående av de TV- och radiokanaler som du föredrar. Till exempel kan alla familjemedlemmar skapa sin egen favoritlista.

5.6.1 Välja en favoritlista

Så här väljer du en av favoritlistorna.

1 Tryck på **OK**.

När du slutför installationen första gången visas listan Alla kanaler. Annars visas den senast valda favoritlistan.

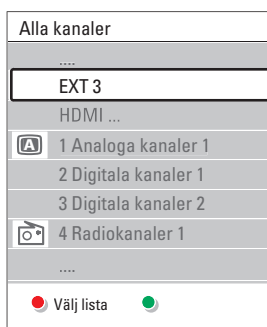

2 Tryck på den röda knappen om du vill visa alla favoritlistor.

3 Tryck på navigeringsknapp uppåt eller nedåt och välj en lista.

4 Tryck på **OK**. Den valda favoritlistan visas.

5 Tryck på **OK** igen om du vill avsluta.

5.6.2 Skapa en egen favoritlista

Skapa eller ändra din egen favoritlista.

1 Tryck på **OK**.

Den senast valda listan visas.

2 Tryck på den röda knappen om du vill visa alla favoritlistor.

3 Tryck på navigeringsknapp uppåt eller nedåt och välj en lista.

4 Tryck på **OK**.

5 Tryck på den gröna knappen och öppna läget Redigera. Den valda listan visas med alla kanaler.

6 Tryck på navigeringsknapp uppåt eller nedåt och markera en kanal.

7 Tryck på **OK** om du vill bekräfta (eller ta bort) den markerade kanalen.

Kanalen läggs till i (eller tas bort från) den valda listan.

8 Tryck på den gröna knappen igen om du vill stänga läget Redigera.

Den ändrade kanallistan visas igen.

5.6.3 Välja en kanal i en favoritlista

1 Tryck på **OK**.

Den senast valda kanallistan visas.

2 Använd navigeringsknapp uppåt eller nedåt till att markera en kanal.

3 Tryck på **OK**.

TV:n visar önskad kanal.

⚡ Tips!

- Använd **-P+** till att gå igenom TV-kanalerna i den valda favoritlistan.
- Du kan även välja kanaler som inte är markerade som favoriter med hjälp av sifferknapparna.

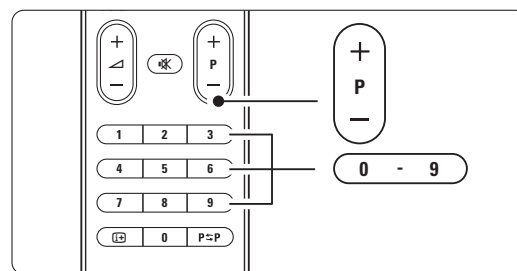

5.7 Elektronisk programguide – EPG

Den elektroniska programguiden visar tablån för digital-TV-program på skärmen. Du kan navigera, välja och visa program efter tid, titel och genre. Det finns två typer av EPG: "pågående/nästa" och "7 eller 8 dagar".

EPG är tillgänglig när digitala kanaler har installerats och sändningar mottas. **EPG-funktionen "pågående/nästa"** är alltid tillgänglig medan **"7 eller 8 dagar"** endast är tillgänglig i vissa länder.

Med EPG-menyn kan du:

- Visa en lista över vilka program som sänds för närvarande.
- Visa nästa program.
- Gruppera program enligt genre.
- Ställa in påminnelser för program som startar.
- Ställa in valda EPG-kanaler.
- Samt mycket mer.

5.7.1 Aktivera EPG

1 Tryck på .

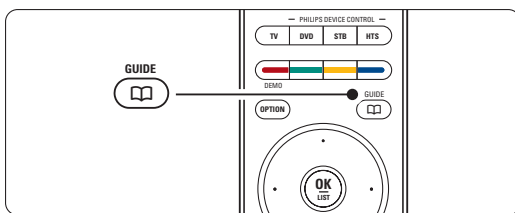

Följande EPG-typ visas

EPG-funktionen "pågående/nästa"

Detaljerad information om det program som visas för närvarande.

26 BBC1	Tis, 12 Sep	09:17
Titel: Commonwealth Games		
Info: 7:50 - 12:30 : 280 min		
.....		
Gå ur	Nästa	
Tryck på - P + för att byta kanal.		

Eller

EPG-funktionen "7 eller 8 dagar"

Det kan ta lite tid att ta emot EPG-informationen.

Listan över TV-program visar följande:

Programguide		Tis, 12 Sep	
	Omkring	09:55	Nästa
BBC ONE	07:50	Commonwealth	12:30 Commonwealth
BBC TWO	09:50	Tweenies	10:15 Something Special
five	09:00	The Wright Stuff	10:30 Trisha Goddard
BBC THREE	05:32	This is BBC THREE	12:00 This is BBC THREE
BBC FOUR	05:32	This is BBC FOUR	12:00 This is BBC FOUR
abc1	09:20	Moonlighting	10:15 Daddio
Påminn	Titta	Hoppa till ...	Info
13:50 Anastasia			0010 - EEN

- 2** Aktivera tillgängliga åtgärder längst ned på skärmen med hjälp av färgknapparna.
 - **Nästa:** visa information om nästa program.
 - **Påminn:** markera eller avmarkera ett program som en påminnelse.
 - **Titta:** titta eller lyssna på ett program som visas för närvarande.
 - **Hoppa till ...:** gå till nästa eller föregående dag.
 - **Info:** visa information för ett valt program (om sådan är tillgänglig).

3 Tryck på  om du vill stänga EPG.

5.7.2 Mer om EPG-funktionen "7 eller 8 dagar"

Sökning efter genre, schemalagda påminnelser osv. kan hanteras i programguidemenyn.

- 1** Tryck på  på fjärrkontrollen.
- 2** Tryck på **Menu**.
Programguidemenyn öppnas.

Programguide	På TV nu ?
På TV nu ?	12:30 South Today
Välj efter genre	11:50 Working Lunch
Schem. påminnelse	11:55 Melrose Place
Valda EPG kanaler	13:00 In aller Freund
Hämta EPG data	

- 3** Tryck på navigeringsknapp uppåt eller nedåt och välj ett menyalternativ.
- 4** Öppna genom att trycka på navigeringsknapp höger.
- 5** Gör ditt val med navigeringsknapp uppåt eller nedåt.
- 6** Tryck på **OK** om du vill aktivera eller tryck på den gröna knappen om du vill titta.
- 7** Tryck på  om du vill stänga EPG.

⚠ Obs!

Endast kanaler som är markerade som Valda EPG-kanaler visas i programguidemenyn.

5.8 Timer- och låsfunktioner

I det här avsnittet går vi igenom hur TV:n kan slås på och stängas av vid en viss tidpunkt samt hur den kan låsas och låsas upp.

5.8.1 Växla till standbyläge automatiskt

Med insomningstimern sätts TV:n i standbyläge efter en viss tid.

- Tryck på **Menu** på fjärrkontrollen och välj TV-meny > Egenskaper > **Insomningstimer** och öppna insomningstimerfältet genom att trycka på navigeringsknapp höger.
- Tryck på navigeringsknapp uppåt eller nedåt och ställ in tiden upp till 180 minuter i steg om 5 minuter. Om den ställs in på 0 minuter stängs insomningstimern av.

Du kan alltid stänga av TV:n tidigare eller återställa tiden under nedräkningen.

5.8.2 Slå på TV:n automatiskt

Timern slår på TV:n automatiskt på angiven tid och kanal från standbyläget.

- Tryck på **Menu** på fjärrkontrollen och välj TV-meny > Egenskaper > **Timer** och öppna timermenyn genom att trycka på navigeringsknapp höger.
- Använd navigeringsknapp uppåt eller nedåt, vänster eller höger till att välja och öppna menyalternativen ett efter ett och ställa in en kanal, en veckodag eller dagligen samt en starttid.
- Bekräfta genom att tryck på **OK**.
- Tryck på **Menu** om du vill stänga meny.

Tips!

Om du vill stänga av timern väljer du **Från** i timermenyn.

5.8.3 Låsa TV-kanaler och -program

Du kan låsa TV-kanaler och/eller program från anslutna enheter så att barn inte kommer åt dem. Lås och lås upp med en fyrsiffrig kod.

Ställa in eller ändra koden

- Tryck på **Menu** på fjärrkontrollen och välj TV-meny > Egenskaper > **Ställa in eller ändra kod** och tryck på navigeringsknapp höger för att ange koden.
- Ange koden med sifferknapparna. Meny **Egenskaper** visas igen med ett meddelande som bekräftar att koden har ställts in eller ändrats.

Har du glömt koden?

- Välj **Ändra kod**.
- Tryck på navigeringsknapp höger.
- Ange administrationskoden 8-8-8-8.
- Ange en ny personlig kod.
- Bekräfta den nya koden.
Den föregående koden raderas och den nya koden lagras.

5.8.4 Aktivera eller avaktivera låsfunktionen

Om du har ställt in koden kan du låsa alla kanaler och enheter, låsa en viss kanal eller enhet, ställa in en tid när alla kanaler och enheter ska låsas eller ange ditt barns ålder för föräldraklassering när digitala kanaler har installerats och sändningar mottas.

- Tryck på **Menu** på fjärrkontrollen och välj TV-meny > Egenskaper > **Låsfunktion** och tryck på navigeringsknapp höger för att ange koden.
- Ange koden med sifferknapparna.
- Välj ett av alternativen.
- Tryck på navigeringsknapp höger.

Låsa eller låsa upp alla kanaler och anslutna enheter

- Välj **Lås** eller **Lås upp**.
- Tryck på **OK**.

Låsa ett visst program eller alla kanaler från en viss tid

Låsfunktion	Personligt lås
Lås	Lås efter
Personligt lås	Kanallås
Lås upp	Föräldraklassering

- Välj **Personligt lås**.
- Öppna meny **Personligt lås** genom att trycka på navigeringsknapp höger.
- Tryck på navigeringsknapp höger igen så öppnas meny **Lås efter**.
- Välj **Till** för att aktivera timerlåset.
- Tryck på navigeringsknapp vänster.
- Välj **Tid**.
- Tryck på navigeringsknapp höger.
- Ange tiden med navigeringsknapp uppåt eller nedåt eller höger.
- Tryck på **OK**.

Låsa en eller flera kanaler och anslutna enheter

- 1 Välj **Personligt lås**.
- 2 Öppna genom att trycka på navigeringsknapp höger.
- 3 Tryck på navigeringsknapp uppåt eller nedåt och välj **Kanallås**.
- 4 Tryck på navigeringsknapp höger.
- 5 Tryck på navigeringsknapp uppåt eller nedåt och välj den/de kanaler du vill låsa eller låsa upp.
- 6 Tryck på **OK** varje gång för att låsa eller låsa upp kanalen.

Ställa in en åldersgräns för ett digitalt TV-program



Vissa digital-TV-kanaler har åldersgränser för sina program (beroende på land). Om åldersgränsen är högre än barnets ålder låses programmet.

- 1 Välj **Personligt lås**.
- 2 Öppna genom att trycka på navigeringsknapp höger.
- 3 Tryck på navigeringsknapp uppåt eller nedåt för att välja **Föräldraklassering**.
- 4 Tryck på navigeringsknapp höger.
- 5 Tryck på navigeringsknapp uppåt eller nedåt och välj en åldersgräns.
- 6 Tryck på **Menu** om du vill stänga låsfunktionsmenyn.

5.9 Textremsor

Textremsor från text-TV- eller DVB-T-tjänster (digitala) kan ställas in för alla TV-kanaler. Om digitala kanaler har installerats och sändningar mottas kan du välja önskat språk för textremsor.

5.9.1 Textremsor från analoga TV-kanaler

- 1 Välj en analog TV-kanal.
- 2 Slå på text-TV genom att trycka på .
- 3 Ange det tresiffriga numret för sidan för textremsor.
- 4 Tryck på  om du vill stänga av text-TV-funktionen.

Obs!

Text-TV-sidan för textremsor för analoga kanaler måste lagras för varje TV-kanal.

5.9.2 Aktivera eller avaktivera textremsor

- 1 Tryck på **Menu** på fjärrkontrollen och välj TV-meny > Egenskaper > **Textremsor** och öppna listan genom att trycka på navigeringsknapp höger.

TV-meny	Egenskaper
TV-inställn.	Textremsor
Egenskaper	Språk textremsor
Installation	Insomningstimer
Uppgr. programv...	Låsfunktion
	Ställ in/Ändra kod
	Timer
	Common interface
	Demo

- 2 Tryck på navigeringsknapp uppåt eller nedåt och välj **Till** för att alltid visa textremsor eller **På vid tystat ljud** för att endast visa textremsor när ljudet har stängts av med knappen  på fjärrkontrollen.
- 3 Tryck på navigeringsknapp vänster om du vill återgå till menyn Egenskaper.

Tips!

Välj menyn Textremsor direkt med **Option** på fjärrkontrollen. Se avsnitt 5.2.3 Snabbåtkomstmeny.

5.9.3 Välja språk för digitala textremsor

Om textremsor är tillgängliga med digitala kanaler kan du välja önskat språk för textremsor från en lista. Inställningen för önskat textspråk i installationsmenyn åsidosätts tillfälligt.

- 1 Tryck på **Menu** på fjärrkontrollen och välj TV-meny > Egenskaper > **Språk textremsor** och tryck på navigeringsknapp höger för att öppna listan över tillgängliga språk.
- 2 Tryck på navigeringsknapp uppåt eller nedåt och välj ett språk för textremsor.
- 3 Tryck på **OK**.

Tips!

Välj menyn Språk textremsor direkt med **Option** på fjärrkontrollen. Se avsnitt 5.2.3 Snabbåtkomstmeny.

5.10 Visa och spela upp foton, MP3 ...

Titta på bilder eller lyssna på musik som lagrats i ett minneskort eller en USB-enhet (följer inte med TV-apparaten). Visa dina bilder i ett bildspel eller lyssna till musik från spellistor som du skapar själv.

⚠ Obs!

Philips äger inget ansvar om din USB-enhet eller minneskort inte kan användas, och Philips ansvarar inte heller för eventuell skada eller förlust av lagrade data.

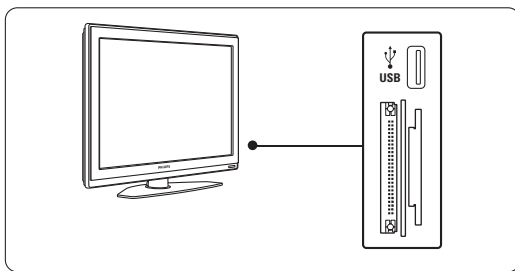

5.10.1 Ansluta ett minneskort eller en USB-enhet

⚠ Varning!

Skydd av kortdata

- Rör inte vid kontakterna på kortets baksida.
- Stick alltid in kortet åt rätt håll. I annat fall kan det leda till skador på kortet och på läsenheten.

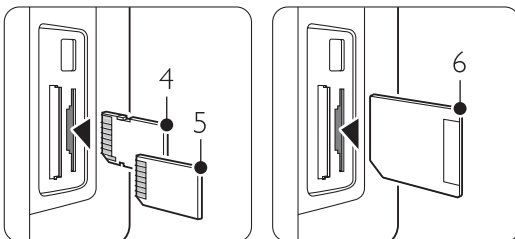
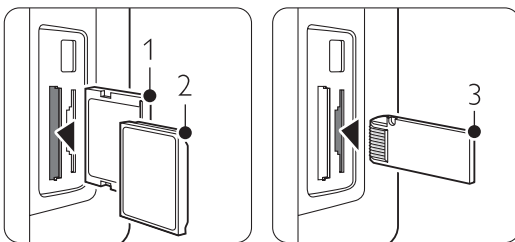

- 1 Compact Flash
2 Microdrive
3 Memory stick

- 4 SD card
5 Multimedia Card
6 Smart Media

- Utsätt inte kortet för högt tryck eller kraftig påverkan.
- Felaktigheter i enheten eller kortet kan orsaka förlust av data eller skador på kortet.

Anslut en enhet på sidan av TV-apparaten när den är på. Huvudmenyn visas automatiskt och namnet på USB-enheten eller minneskort är markerat bredvid **Multimedia**.

Television	TV-meny Kanallista Programguide
Multimedia	

5.10.2 Ta bort USB-enheten

⚠ Varning!

Undvik skada på USB-enheten eller minneskortet genom att alltid stänga menyn på skärmen och vänta fem sekunder innan du tar bort USB-enheten eller minneskortet.

- 1 Tryck på **Menu** om du vill stänga menyn.
- 2 Ta bort USB-enheten.

5.10.3 Visa dina bilder

På menyn Multimedia visas de filer som finns lagrade i USB-enheten eller minneskortet.

- 1 Tryck på navigeringsknapp höger så öppnas menyn Multimedia. **Bild** har markerats.

Bild	Afrika_2001
📁 Afrika_2001	📷 Kenya.jpg
📁 Paris_2005	📷 Congo.jpg
📷 My_car.jpg	📷 Victoria.jpg
📷 Jean.jpg	📷 Dakar.jpg
📷 Mary.jpg	📷 Cairo.jpg

- 2 Tryck på navigeringsknapp höger om du vill öppna bildmappen.
- 3 Tryck på navigeringsknapp uppåt eller nedåt och välj en bild eller ett album i USB-enheten eller minneskortet.

Bild	Afrika_2001
📁 Afrika_2001	📷 Kenya.jpg
📁 Paris_2005	📷 Congo.jpg
📷 My_car.jpg	📷 Victoria.jpg
📷 Jean.jpg	📷 Dakar.jpg
📷 Mary.jpg	📷 Cairo.jpg

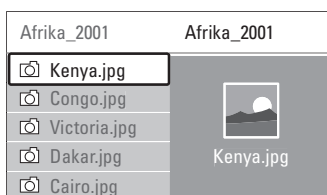

- 4** Tryck på **OK** om du vill visa bilden eller starta ett bildspel med bilderna i albumet.
- 5** Tryck på **OK** om du vill pausa bildspelet. Tryck igen för att återuppta.
- 5** Tryck på en av färgknapparna på fjärrkontrollen om du vill utföra motsvarande funktion som beskrivs längst ned på skärmen. Tryck på den blå knappen om du vill stoppa visningen och se fler funktioner:
Om funktionsfältet längst ned inte visas trycker du bara på valfri färgknapp så visas det igen.
- 6** Tryck på navigeringsknapp vänster och välj en annan bild eller ett annat album.

Bildspelsinställningar

- **Detaljer/Fler detaljer**
Bildens namn, datum, storlek och nästa bild i bildspelet visas.
- **Övergångar**
Listan över tillgängliga övergångar för bilderna visas. Tryck på navigeringsknapp uppåt eller nedåt för att välja och aktivera genom att trycka på **OK**.
- **Tid bildvisning**
Ställer in tiden för bildövergångarna: Kort, Mellan, Lång.
- **Rotera**
Bilden roteras.
- **Zoom** En lista över tillgängliga förstoringar visas.
- **Start/Visa** Stoppa och starta om bildspelet.

5.10.4 Miniaturbilder

Visa en översikt över bilderna i ett album.

- 1** Välj ett album.
- 2** Tryck på navigeringsknapp höger så öppnas bildlistan.
- 3** Tryck på den gröna knappen.
- 4** Tryck på navigeringsknapp uppåt eller nedåt, vänster eller höger och markera en bild.
- 5** Tryck på **OK** om du vill visa bilden.
- 6** Tryck på navigeringsknapp vänster om du vill återgå till miniatyrbildsöversikten.
- 7** Gå tillbaka till bildlistan genom att trycka på den gröna knappen.

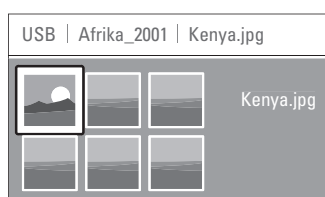

5.10.5 Lyssna på musik

Hitta dina låtar i musikalbumet på menyn Multimedia.

- 1** Markera **Musik** på menyn Multimedia.
- 2** Tryck på navigeringsknapp höger så öppnas mappen Musik.
- 3** Tryck på navigeringsknapp uppåt eller nedåt och välj en låt eller ett album.
- 4** Tryck på **OK** om du vill spela upp vald låt eller spela upp en låt följt av nästa låt i samma album.

Musikinställningar

- **Detaljer**
Filnamnet visas.
- **Repetera en/alla**
Repetera alla låtar i albumet tills du stoppar låten eller repetera endast den låt som valts tills du stoppar uppspelet.
- **Slumpvis**
Spela upp låtar i slumpvis ordning.

5.10.6 Bildspel med bakgrundsmusik

Titta på ett bildspel av dina lagrade bilder tillsammans med din lagrade bakgrundsmusik.

- 1** Välj först ett musikalbum och tryck på **OK**.
- 2** Markera bildmappen, välj ett bildalbum och tryck på **OK**.

5.11 Lyssna på radiokanaler

Om digitala sändningar är tillgängliga lagras digitala radiokanaler under installationen.

Lyssna på en digital radiokanal:

- 1** Tryck på **OK** på fjärrkontrollen.
Menyn **Alla kanaler** visas.
- 2** Använd sifferknapparna till att välja en tillgänglig radiokanal från kanalnummer 400 och uppåt.
Mer information om att ändra ordningen finns i avsnittet **6.3.3 Ändra ordning för kanalerna**.
- 3** Tryck på **OK**.

5.12 Uppgradering av programvara

På Philips arbetar vi ständigt med att förbättra våra produkter och vi vill att du ska kunna dra nytta av det även efter att du har gjort ditt inköp. Om du vill uppgradera programvaran behöver du ett USB-minne (medföljer inte).

⚠ Obs!

USB-enheten måste ha minst 48 Mb ledigt utrymme. Se till att skrivskyddet är avaktiverat. Vissa USB-enheter går inte att använda med TV:n. Kontakta din återförsäljare.

5.12.1 Uppgraderingsassistent

Med uppgraderingsassistenten får du hjälp att uppgradera TV:ns programvara.

TV-identifiering

Med uppgraderingsassistenten får du hjälp att uppgradera TV:ns programvara.

- 1** Tryck på **Menu**.
- 2** Tryck på navigeringsknapp höger.
- 3** Tryck på navigeringsknapp uppåt eller nedåt för att välja **Uppgradering av programvara**.
- 4** Tryck på navigeringsknapp höger.

TV-meny	Uppgradering av...
TV-inställning	Information denna...
Egenskaper	Uppgraderingsass...
Installation	Lokala uppgrader...
Uppgradering av..	Annons

- 5** Tryck på navigeringsknapp uppåt eller nedåt för att välja **Uppgraderingsassistent**.
- 6** Tryck på navigeringsknapp höger.
- 7** Aktivera genom att trycka på **OK**.
- 8** Sätt in USB-minnet i USB-uttaget på sidan av TV:n. Nu visas huvudmenyn.
- 9** Fortsätt med den gröna knappen.
Ett meddelande visas med information om att TV:n har skrivit identifieringsfilen till USB-minnet.
- 10** Slutför genom att trycka på den gröna knappen igen.
- 11** Ta ut USB-minnet ur TV:n.

5.12.2 Hämta programvara från datorn till USB-minnet

- 1 Sätt in USB-enheten i en dator med Internetuppkoppling.
- 2 Leta reda på och öppna filen som heter "update.htm" i USB-enheten.
- 3 Läs anvisningarna på skärmen och klicka på knappen **Skicka ID**.
Uppgraderingen hämtas till USB-minnet.
- 4 Ta bort USB-minnet från datorn.

- 3 Uppgraderingen startas automatiskt. Vänta. Uppgraderingen är klar när meddelandet

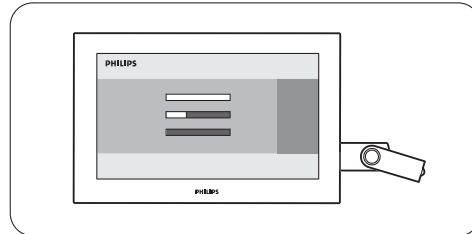

5.12.3 Överföra den hämtade uppgraderingen till TV:n

Uppgraderingen för programvaran som hämtats till USB-enheten måste nu överföras till TV:n.

! Varning!

- Ta inte bort USB-minnet medan programvaran uppgraderas.
- Om det skulle inträffa ett strömavbrott under uppgraderingen får du inte ta bort USB-minnet från TV:n. TV:n återupptar uppgraderingen så fort strömmen kommer tillbaka.

"Operation successful" (uppgraderingen har slutförts) visas på skärmen.

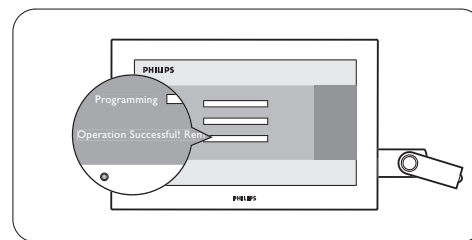

- 1 Sätt in USB-minnet i USB-uttaget på sidan av TV:n

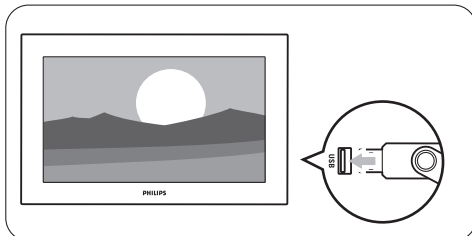

- 4 Ta bort USB-minnet från TV:n.

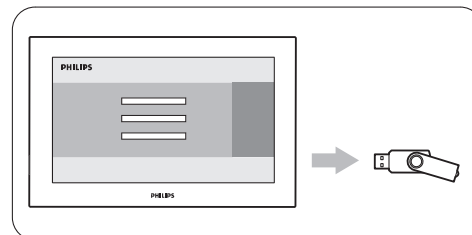

- 2 TV:n stängs av. Skärmen är svart i ungefär 10 sekunder. Vänta och tryck inte på strömbrytaren  på TV:n.

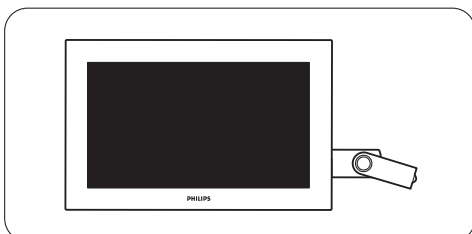

- 5 Tryck på  på fjärrkontrollen.

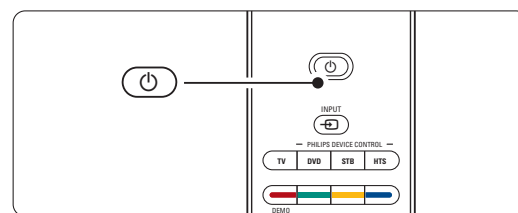

⚠ Obs!

Tryck endast en gång och använd inte **strömbrytaren**  på TV:n.

- 6** TV:n stängs av. Skärmen är svart i ungefär 10 sekunder. Vänta.

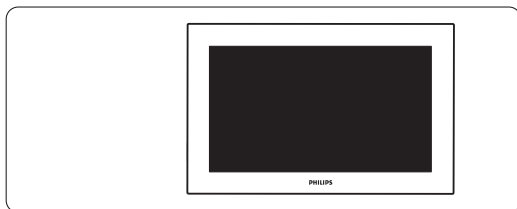

- 7** TV:n slås på igen. Uppgraderingen har slutförts.

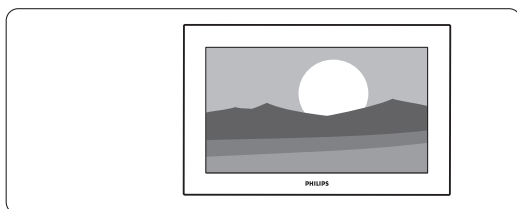

5.12.4 Kontrollera den nuvarande programvaruversionen

Det går endast att uppgradera programvaran om den nya tillgängliga versionen är en annan än den som finns. Du kan kontrollera vilken programvaruversion du har nu.

- 1** Välj **Uppgradering av programvara** på TV-menyn.
- 2** Tryck på navigeringsknapp höger.
- 3** Tryck på navigeringsknapp uppåt eller nedåt och välj **Information denna programvara**. Version och beskrivning av den aktuella programvaran visas.

5.12.5 Uppgradering av programvara med digital sändning (DVB-T)

Din TV kan kanske motta ny programvara automatiskt från det digitala sändningssystemet. Om ett meddelande om uppgradering visas på skärmen bör du uppgradera programvaran direkt – välj **Nu**.

Välj **Senare** om du vill få en påminnelse senare. Välj **Avbryt** om du vill avbryta uppgraderingen (rekommenderas inte). Även om du avbryter uppgraderingen kan du själv utföra uppgraderingen genom att välja TV-meny > Uppgradering av programvara > Lokala uppgraderingar.

6 Kanalinstallation

Första gången du slog på TV:n valde du språk för TV-menyer och alla tillgängliga kanaler installerades.

I det här kapitlet får du hjälp om du behöver göra om startinstallationen eller om du vill ställa in en ny analog TV-kanal.

☰ Kommentar:

- Du behöver inte följa varje steg som beskrivs om det inte är nödvändigt.
- Vid ominstallationen ändras listan Alla kanaler och nya kanaler läggs inte till i någon favoritlista.

6.1 Automatisk installation

I det här avsnittet går vi igenom hur du söker och lagrar tillgängliga kanaler automatiskt.

Steg 1 Menyspråk

Språket ställs in för TV-menyer.

Gå till nästa steg om dina språkinställningar är korrekta.

- 1** Tryck på **Menu** på fjärrkontrollen och välj TV-meny > Installation > **Språk** och tryck på navigeringsknapp höger för att öppna **Menyspråk**.
- 2** Tryck på navigeringsknapp uppåt eller nedåt och välj språk.
- 3** Bekräfta genom att trycka på **OK**.
- 4** Tryck på navigeringsknapp vänster om du vill återgå till meny Installation.

Installation	Språk
Språk	Menyspråk
Land	Önskad audio
Tidzon	Önskade textrems...
Installation kanal	Nedsatt hörsel
Preferenser	
Anslutningar	
...	

I språkmenyn finns även följande språkinställningar när digitala kanaler installeras och sänds.

- **Önskad audio**
Välj ett av de tillgängliga språken som önskat språk.
- **Önskade textremsor**
Välj ett av de tillgängliga språken för textremsor. Se avsnitt **5.9 Textremsor**.

- **Nedsatt hörsel**

Välj **Till** om du vill visa textremsor för nedsatt hörsel för önskat språk eller språk för textremsor om det är tillgängligt.

Steg 2 Välja land

Välj det land där du befinner dig. TV-kanalerna installeras och ordnas enligt ditt land.

- 1** Tryck på navigeringsknapp nedåt och välj **Land**.
- 2** Tryck på navigeringsknapp höger så öppnas listan.
- 3** Tryck på navigeringsknapp uppåt eller nedåt och välj land.
- 4** Tryck på navigeringsknapp vänster om du vill återgå till meny Installation.

Steg 3 Välja tidzon

Den här inställningen gäller endast för länder som har flera tidszoner.

- 1** Tryck på navigeringsknapp nedåt och välj **Tidzon**.
- 2** Tryck på navigeringsknapp höger så öppnas listan.
- 3** Tryck på navigeringsknapp uppåt eller nedåt och välj din tidzon.
- 4** Tryck på navigeringsknapp vänster om du vill återgå till meny Installation.

Steg 4 Installera TV- och radiokanaler

TV-apparaten söker och lagrar alla tillgängliga digitala och analoga TV-kanaler och alla tillgängliga digitala radiokanaler.

- 1** Tryck på navigeringsknapp nedåt och välj **Installation kanal**.
 - 2** Tryck på navigeringsknapp höger så öppnas meny Installation kanal.
- Automatisk installation** är markerat.
- 3** Tryck på navigeringsknapp höger och välj **Starta nu**.
 - 4** Tryck på **OK**.
 - 5** Starta genom att trycka på den gröna knappen. Installationen kan ta några minuter.
 - 6** Om kanalsökningen har slutförts trycker du på den röda knappen för att återgå till meny Installation.
 - 7** Tryck på **Menu** om du vill stänga TV-menyn.

⊕ Tips!

När digitala TV-kanaler hittas kan det visas några tomma kanalnummer i listan över installerade kanaler.

Om du vill döpa om, ändra ordning för eller avinstallera kanaler läser du avsnitt **6.3 Ändra ordning för kanaler**.

6.2 Analog: Manuell installation

Du kan söka efter och lagra analoga TV-kanaler manuellt en efter en.

6.2.1 Välja systemet

- 1 Tryck på **Menu** på fjärrkontrollen och välj TV-menyn > Installation > Installation kanal > **Analog: Manuell installation.**
- 2 Tryck på navigeringsknapp höger för att öppna menyn Manuell installation. **System** är markerat
- 3 Tryck på navigeringsknapp höger och öppna Systemlistan.
- 4 Tryck på navigeringsknapp uppåt eller nedåt och välj det land eller den region där du befinner dig.
- 5 Tryck på navigeringsknapp vänster om du vill återgå till menyn Manuell installation.

Installation kanal	Analog: Manuell...
Automatisk install...	System
Uppd. installation	Sök
Digital: testmottag...	Fininställning
Analog: Manuell...	Lagra denna kanal
Ändra ordning	Lagra som ny kanal

6.2.2 Söka efter en ny kanal

- 1 Tryck på **Menu** på fjärrkontrollen och välj TV-menyn > Installation > Installation kanal > Analog: Manuell installation > **Sök.**
- 2 Tryck på navigeringsknapp höger för att öppna Menyn Sök.
- 3 Tryck på den röda knappen om du vill ange frekvens själv. Tryck på den gröna knappen om du vill söka efter nästa kanal.

👉 Tips!

Om du vet frekvensen anger du den tresiffriga frekvensen med sifferknapparna på fjärrkontrollen.

- 4 Tryck på navigeringsknapp vänster när den nya kanalen har hittats.
- 5 Markera **Lagra som ny kanal** om du vill lagra den nya kanalen under ett nytt kanalnummer.
- 6 Tryck på navigeringsknapp höger för att öppna.
- 7 Tryck på **OK**. **Klart** visas.
- 8 Tryck på **Menu** om du vill stänga menyn Installation kanal.

6.2.3 Fininställning

Fininställ en kanal som hittats när mottagningen är dålig.

- 1 Tryck på **Menu** på fjärrkontrollen och välj TV-menyn > Installation > Installation kanal > Analog: Manuell installation > **Fininställning.**
- 2 Tryck på navigeringsknapp höger för att öppna menyn fininställning.
- 3 Tryck på navigeringsknapp uppåt eller nedåt och justera frekvensen.
- 4 Tryck på navigeringsknapp vänster när finjusteringen är klar.
- 5 Markera **Lagra denna kanal** om du vill lagra den finjusterade kanalen under det aktuella kanalnumret.
- 6 Tryck på navigeringsknapp höger för att öppna.
- 7 Tryck på **OK**. **Klart** visas.
- 8 Tryck på **Menu** om du vill stänga menyn Installation kanal.

6.3 Ändra ordning för lagrade kanaler

Döp om, ändra ordning för, avinstallera eller installera om lagrade kanaler.

6.3.1 Ändra namnet på en kanal

Ändra namnet på en kanal eller ange ett namn för en kanal som inte heter något.

- 1 Tryck på **Menu** på fjärrkontrollen och välj TV-menyn > Installation > Installation kanal > **Ändra ordning.**
- 2 Tryck på navigeringsknapp höger för att öppna kanallistan.
- 3 Tryck på navigeringsknapp uppåt eller nedåt i kanallistan och välj den kanal du vill ändra namn på.
- 4 Tryck på den röda knappen.
- 5 Tryck på navigeringsknapp vänster eller höger om du vill välja ett tecken, eller på navigeringsknapp uppåt eller nedåt om du vill byta tecken. Mellanslag, siffror och andra specialtecken finns mellan **z** och **A**.
- 6 Tryck på den gröna knappen eller **OK** när du är klar.

👉 Tip!

Alla tecken kan tas bort med den gula knappen. Du kan ta bort ett markerat tecken med den blå knappen.



6.3.2 Avinstallera eller installera om en kanal

Avinstallera en kanal så att den inte längre kan användas. Installera om en kanal som har avinstallerats tidigare.

- 1 Tryck på **Menu** på fjärrkontrollen och välj TV-menyn > Installation > Installation kanal > **Ändra ordning**.
- 2 Tryck på navigeringsknapp höger för att öppna kanallistan.
- 3 Tryck på navigeringsknapp uppåt eller nedåt i kanallistan och välj den kanal som du vill avinstallera eller installera om.
- 4 Tryck på den gröna knappen om du vill avinstallera eller ominstallera kanalen.
- 5 Tryck på **Menu** om du vill stänga menyn.

6.3.3 Ändra ordning för kanalerna

Ändra ordningen för de lagrade kanalerna.

- 1 Tryck på **Menu** på fjärrkontrollen och välj TV-menyn > Installation > Installation kanal > **Ändra ordning**.
- 2 Tryck på navigeringsknapp höger för att öppna kanallistan.
- 3 Tryck på navigeringsknapp uppåt eller nedåt i kanallistan och välj den kanal som ska flyttas.
- 4 Tryck på den gula knappen om du vill flytta den markerade kanalen uppåt i kanallistan.
- 5 Tryck på den blå knappen om du vill flytta den markerade kanalen nedåt i kanallistan.
- 6 Tryck på **Menu** om du vill stänga menyn.

6.4 Automatisk kanalhantering

Kl. 05:00 varje dag uppdateras alla tillgängliga digital-TV-kanaler automatiskt. Uppdateringen sker om TV:n är i standbyläge. Kanaler som lagrats tidigare och som inte hittas vid uppdateringen tas bort från kanallistan. Du kan även utföra den här uppdateringen själv när som helst.

- 1 Tryck på **Menu** på fjärrkontrollen och välj TV-menyn > Installation > Installation kanal > **Uppdatering installation**.
- 2 Tryck på navigeringsknapp höger för att öppna menyn Uppdatering installation.
- 3 Tryck på **OK**.
- 4 Starta genom att trycka på den gröna knappen. Installationsuppdateringen påbörjas och tar några minuter.

- 5 Om uppdateringen har slutförts trycker du på den röda knappen för att återgå till menyn Installation kanal.

- 6 Tryck på **Menu** om du vill stänga menyn.

6.5 Test för digital mottagning

Om du mottar digitala TV-sändningar kan du kontrollera signalens kvalitet och styrka för en viss kanal. Läs av signalstyrkan så att du kan placera om antennen och få bättre mottagning.

- 1 Välj en kanal.
- 2 Tryck på **Menu** på fjärrkontrollen och välj TV-menyn > Installation > Installation kanal > **Digital: testmottagning**.
- 3 Tryck på navigeringsknapp höger för att öppna.
- 4 Tryck på **OK**.
Kanalens frekvens, nätverksnamnet, signalens kvalitet och styrka visas.
- 5 Tryck på den gröna knappen om du vill börja eller ange frekvensen för kanalen du vill testa direkt. Om signalkvaliteten och -styrkan är dåliga placerar du om antennen.
- 6 Tryck på den gula knappen om du vill lagra frekvensen om signalkvaliteten och -styrkan är goda.
- 7 Tryck på den röda knappen om du vill återgå till menyn Installation kanal.
- 8 Tryck på **Menu** om du vill stänga menyn.

⚡ Tips!

Kontakta en antenninstallatör för att få bästa möjliga resultat.

6.6 Fabriksinställningar

Om du tappar bort dig i inställningarna av bild, ljud och Ambilight kan du återställa TV:n till fabriksinställningarna.

- 1 Tryck på **Menu** på fjärrkontrollen och välj TV-menyn > Installation > **Fabriksinställning**.
- 2 Tryck på navigeringsknapp höger för att öppna menyn Fabriksinställning.
- 3 Tryck på **OK**.
- 4 Tryck på **Menu** om du vill stänga menyn.

⚠ Obs!

Inställningarna för kanalinstallation ändras inte.

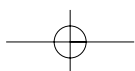
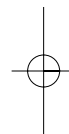
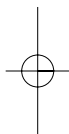

7 Anslutningar

7.1 Anslutningar – översikt

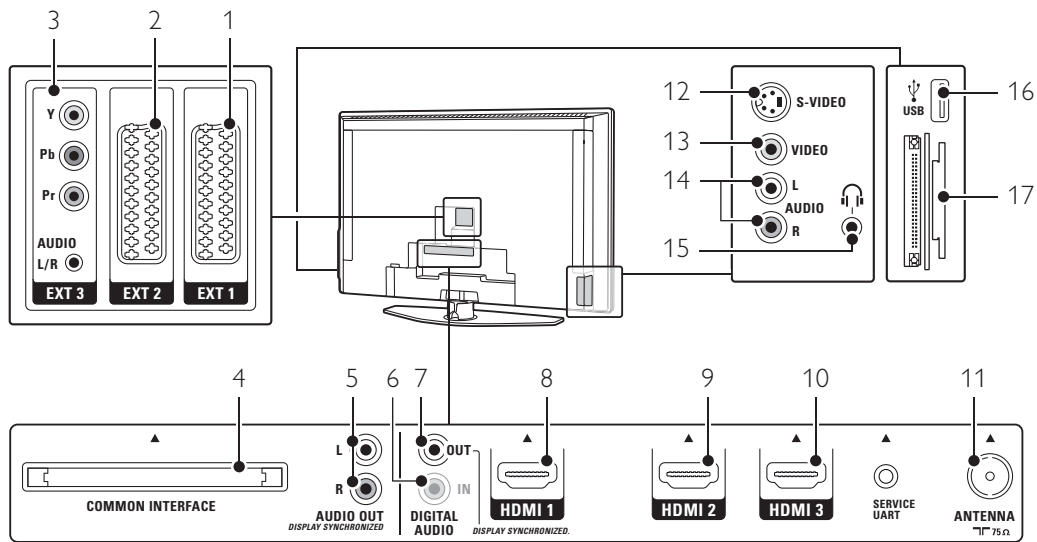

Kontakter på baksidan

- 1 **EXT1**
SCART-uttag för DVD, videobandspelare, digital mottagare, spelkonsol osv.
- 2 **EXT2**
SCART-uttag nummer 2.
- 3 **EXT3**
Komponentvideouttag YPbPr och Audio L/R-uttag för DVD, digital mottagare, spelkonsol osv.
- 4 **Common Interface**
Fack för CA-moduler (Conditional Access).
- 5 **Audio Out L/R**
Cinch-anlutningar för ljudutgång för hemmabiosystem osv.
- 6 **Digital Audio In** (om sådana finns)
Cinch-anlutning för ljudingång för HDMI-kontakter med HDMI-DVI-adapter.
- 7 **Digital Audio Out**
Cinch-anlutning för ljudutgång för hemmabiosystem osv.
- 8 **HDMI 1-inngång**
HDMI-uttag för Blu-ray Disc-spelare, HD-digitalmottagare, HD-spelkonsol osv.

9 HDMI 2-inngång

HDMI-uttag nummer 2.

10 HDMI 3-inngång

HDMI-uttag nummer 3.

11 Antenningång

Kontakter på sidan

12 S-Video

S-Videouttag för användning med Audio L/R-uttagen för videokamera, spelkonsol osv.

13 Video

Cinch-anlutning för videoingång som används med Audio L/R-uttagen för videokamera, spelkonsol osv.

14 Audio L/R IN

Audio L/R-uttag för videokamera, spelkonsol osv.

15 Hörlurar

Stereominiuttag.

16 USB

USB-uttag.

17 Kortläsare

7.2 Om anslutningar

I det här avsnittet går vi igenom hur du får bästa möjliga anslutning för din enhet.

Det finns sex olika uttag på baksidan av TV:n som är klara att användas – EXT1, EXT2, EXT3, HDMI1, HDMI2 och HDMI3. Anslut din enhet med bästa möjliga kvalitet. Leta reda på anslutningen med högst kvalitet på enheten, och använd den för att ansluta din TV.

Inställning efter anslutning

När du är klar med anslutningarna måste du ange vilka anslutningar du har gjort, d.v.s. vilken enhet som har anslutits till vilket uttag. Detta åtgärdar du i TV-menyen. Se avsnitt **7.4 Inställning efter anslutning**.

7.2.1 HDMI – Högsta kvalitet ★★★★★

Med HDMI-anslutning får du bästa möjliga ljud- och bildkvalitet. En kabel för både bild- och ljudsignaler. Använd HDMI för TV-signaler i HD (High Definition).

Med HDMI blir det mycket enkelt att hantera dina enheter – om de har HDMI med CEC behövs bara en knapptryckning.

En enhet som anslutits via HDMI till TV:n kan endast sända ut ljud- och bildsignaler till TV:n. Enheten kan inte ta emot eller spela in ljud och bild från TV:n.

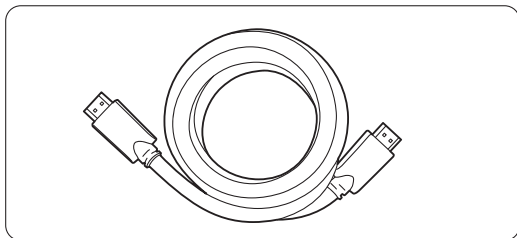

HDMI-kabel (max. 5 m)

👉 Tips!

Om din enhet endast har DVI-anslutning kan du använda en HDMI-/DVI-adapter. En extra ljudkabel behövs för att komplettera den här anslutningen.

⚠️ Obs!

HDMI har funktioner för HDCP (High-bandwidth Digital Contents Protection). HDCP är ett kopieringsskydd som finns i HD-material (DVD-skivor eller Blu-ray Disc).

7.2.2 HDMI med CEC (om tillgängligt)

HDMI med CEC (Consumer Electronics Control) innebär utökade HDMI-fördelar. Du kan hantera TV:n och de anslutna enheterna på ett smidigt sätt. Enheterna måste dock vara utrustade med HDMI med CEC-kapacitet.

- 1 Tryck på **Menu** på fjärrkontrollen och välj TV-meny > Installation > **Inställningar** och visa listan genom att trycka på navigeringsknapp höger.
- 2 Tryck uppåt eller nedåt och välj **HDMI-control**.
- 3 Tryck på navigeringsknapp höger för att öppna.
- 4 Välj **På** så aktiveras HDMI med CEC.

⚠️ Obs!

HDMI med CEC kanske inte fungerar med enheter av andra märken.

Spela upp med en knapptryckning

Sätt i en DVD-skiva som du vill titta på och starta skivan så växlar TV:n från standby till att visa DVD-skivan automatiskt.

- 1 Tryck på **Play ▶** (spela upp) på enheten. TV:n slås på från standbyläge.

Systemet i standby

Alla enheter stängs av med TV:ns fjärrkontroll.

- 1 Håll **⏻** på TV:ns fjärrkontroll intryckt några sekunder.

Alla enheter växlar till standbyläge.

7.2.3 YPbPr – Högre kvalitet ★★★★★

Använd komponentvideouttagen YPbPr tillsammans med Audio L/R-miniuttaget. Matcha färgerna när du ansluter.

YPbPr kan hantera HD-TV-signaler.

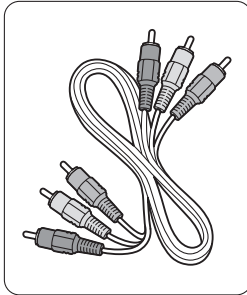

Komponentvideo
YPbPr-kabel
– röd, grön, blå

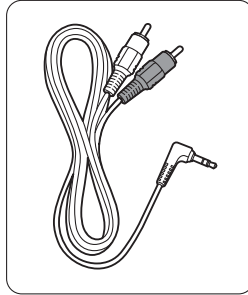

Audio L/R till stereo
kabel för miniuttag

7.2.4 SCART – Bra kvalitet ★★★

En kabel för både bild- och ljudsignaler.

SCART-kontakter kan hantera RGB-video- men inte HD-TV-signaler.

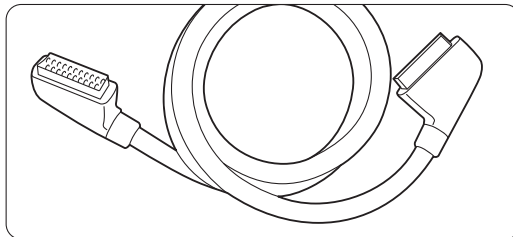

SCART-kabel

7.2.5 S-Video – Bra kvalitet ★★

Använd en S-Videokabel med en Audio L/R-kabel (cinch). Matcha färgerna när du ansluter.

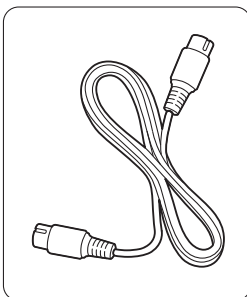

S-Videokabel

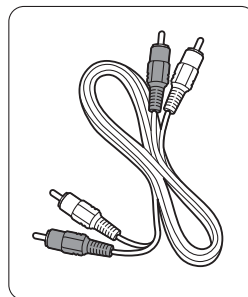

Audio L/R-kabel
– röd, vit

7.2.6 Video – Grundläggande kvalitet ★

Använd en videokabel (cinch) med en Audio L/R-kabel (cinch). Matcha färgerna när du ansluter.

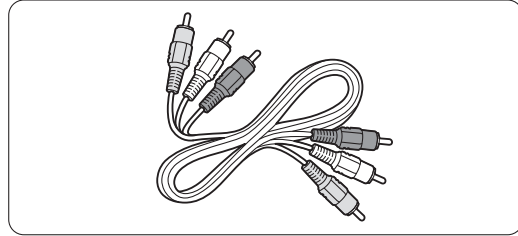

Kombinerat Video - gul och Audio L/R-kabel
- röd och vit

7.2.7 Synkroniserat ljud och bild

Anslut hemmabiosystemet till Audio L/R- eller Digital Audio Out-uttagen för att uppnå bästa möjliga synkronisering av bild och ljud på skärmen. Se bilderna under **7.3.4** och **7.3.8**.

Anslut inte ljudsignalen från en DVD-spelare, digital mottagare eller annan ljud-/bildenhet direkt till hemmabiosystemet.

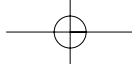

7.3 Ansluta dina enheter

Anslutningarna som visas i det här avsnittet rekommenderas i de flesta fall, men det kan även finnas andra lösningar.

7.3.1 DVD-spelare

Anslut enheten till uttaget EXT1 på baksidan av TV:n med en SCART-kabel.

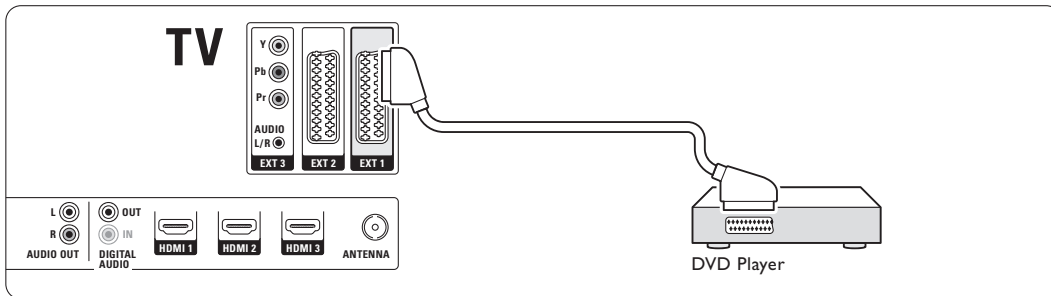

SVENSKA

7.3.2 DVD-recorder eller digital mottagare

Använd en SCART-kabel och 2 antennkablar.

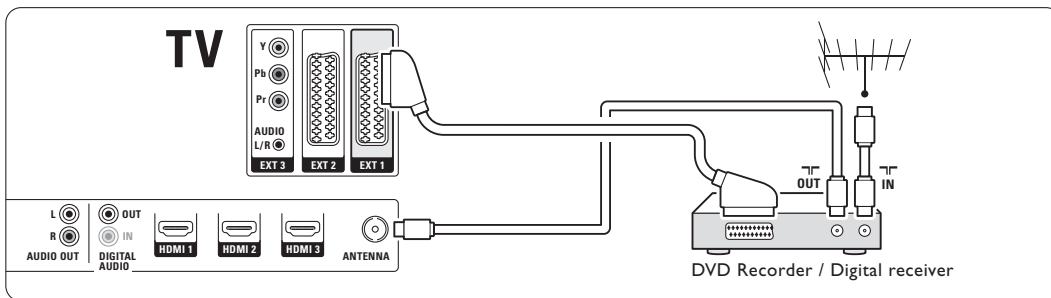

7.3.3 DVD-recorder och digital mottagare

Använd 3 SCART-kablar och 3 antennkablar.

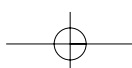
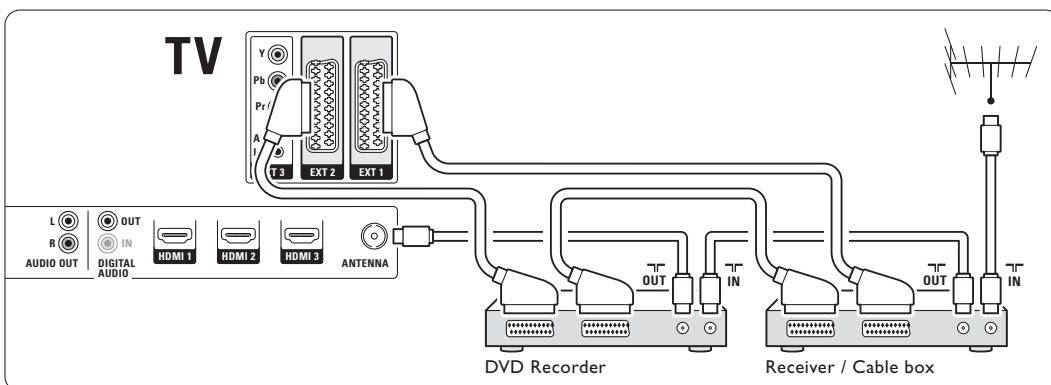

7.3.4 DVD-recorder och hemmabiosystem

Använd en SCART-kabel, 2 antennkablar och 1 digitalljudkabel (cinch).

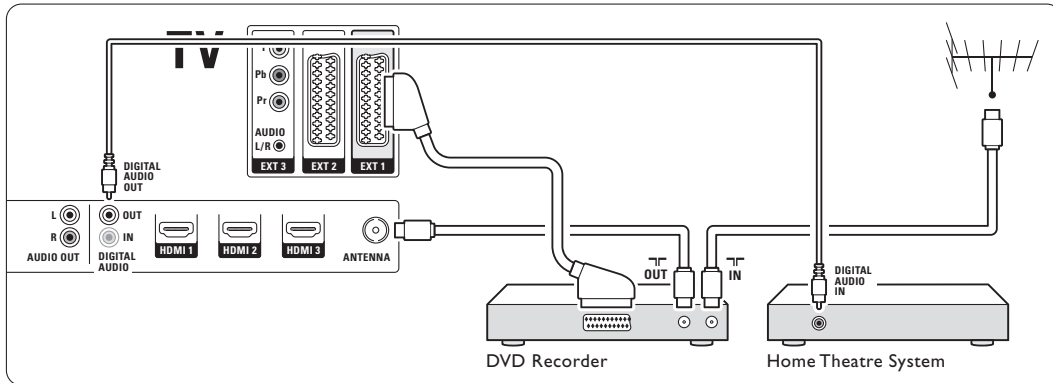

7.3.5 DVD-recorder och hemmabiosystem med DVD

Använd 2 SCART-kablar, 2 antennkablar och 1 digitalljudkabel (cinch).

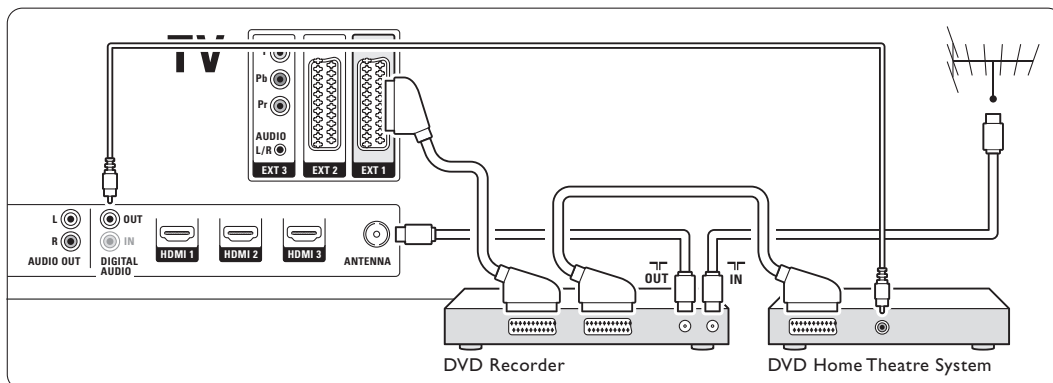

7.3.6 Satellitmottagare

Använd en SCART-kabel och 2 antennkablar.

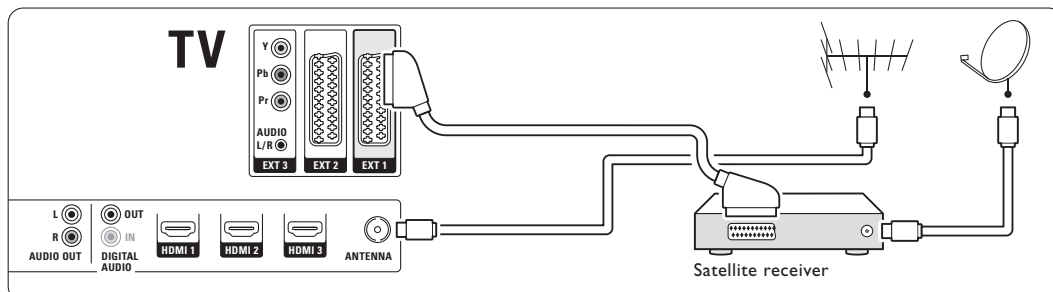

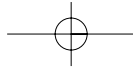

7.3.7 HD-digitalmottagare/HD-satellitmottagare

Använd en HDMI-kabel och 2 antennkablar.

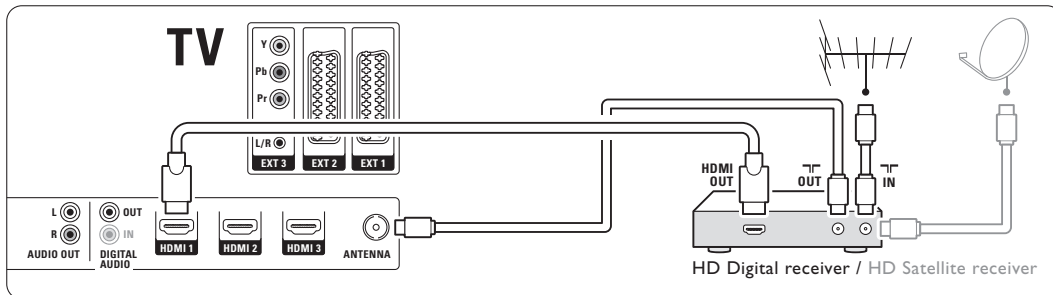

SVENSKA

7.3.8 DVD-recorder, hemmabiosystem och digital mottagare

Använd 3 SCART-kablar, 3 antennkablar och 1 digitalljudkabel (cinch).

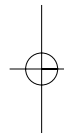
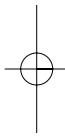
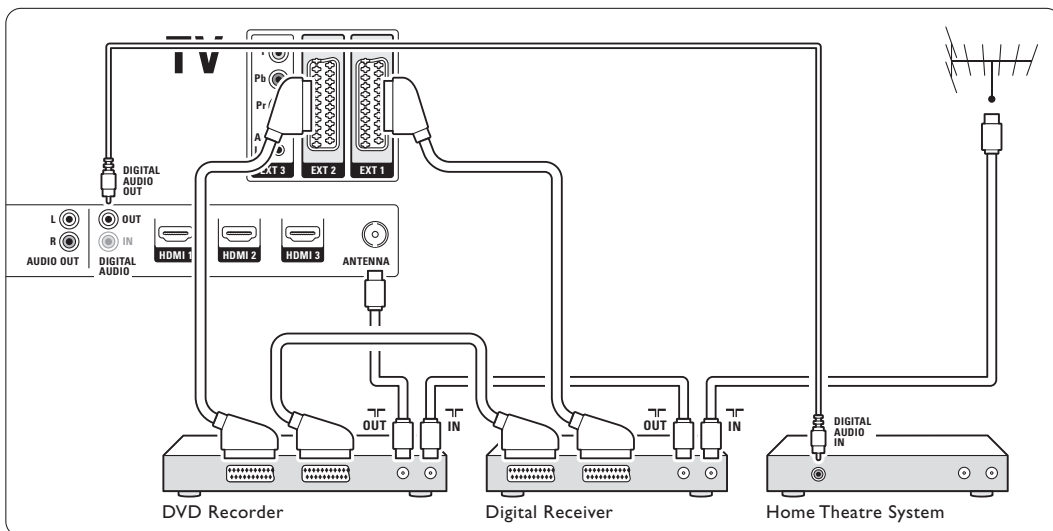

7.3.9 Blu-ray Disc-spelare

Använd en HDMI-kabel.

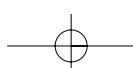
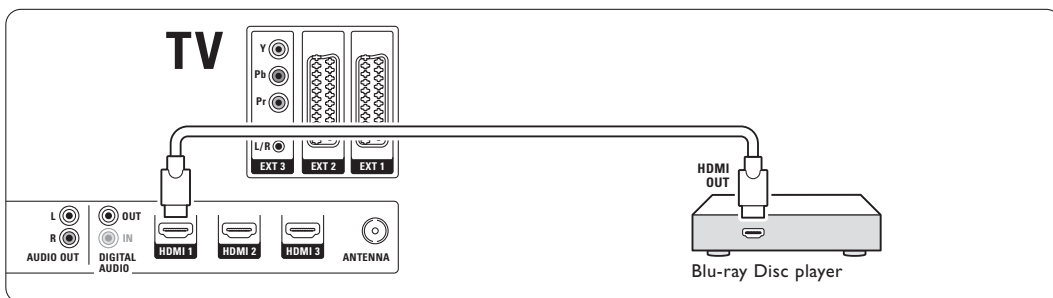

7.3.10 Spelkonsol

Det är mest praktiskt att ansluta spelkonsolen på sidan av TV:n. Anslutningar för bättre kvalitet finns på baksidan av TV:n.

Anslutning på sidan av TV:n

Använd Video- och Audio L/R-uttagen (cinch).

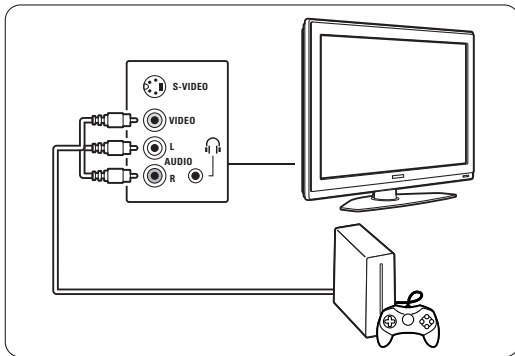

Anslutning på baksidan av TV:n

Använd en HDMI-ingång eller YPbPr-ingången (EXT3) för HD-kvalitet.

7.3.11 Videokamera

Det är mest praktiskt att ansluta videokameran på sidan av TV:n. Anslutningar för bättre kvalitet finns på baksidan av TV:n.

Anslutning på sidan av TV:n

Använd Video- och Audio L/R-uttagen (cinch) eller S-Video- och Audio L/R-uttagen.

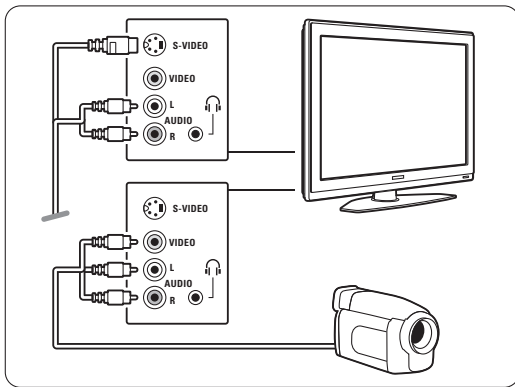

Anslutning på baksidan av TV:n

Använd en HDMI-ingång eller YPbPr-ingången (EXT3) för HD-kvalitet.

7.3.12 Dator

Det är bäst att ansluta en dator på baksidan av TV:n. Anslutningen på sidan av TV:n är mer praktisk, men kan bara användas till att visa foton eller filmer från datorn.

⚠ Varning!

Ställ in datorskärmens uppdateringsfrekvens till 60 Hz innan du ansluter datorn.

Ansluten på baksidan av TV:n

Använd datorns DVI-anslutning till att ansluta till en HDMI-anslutning på TV:n. Använd en HDMI-till-DVI-kabel eller en HDMI-till-DVI-adapter. Anslut en ljudkabel med ett stereominiuttag för ljud. Anslut stereominiuttaget till **EXT3** på TV:n.

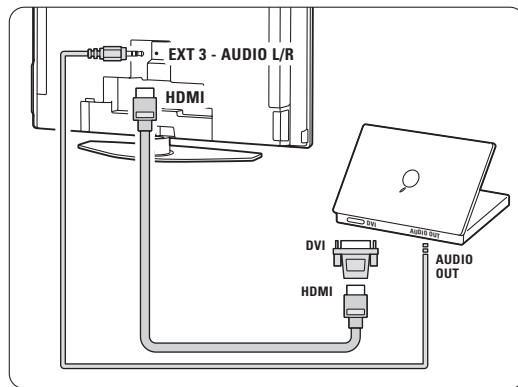

På menyn Anslutningar länkar du denna **EXT3** till den HDMI-anslutning som du använder. Se avsnitt **7.4 Inställning efter anslutning**.

Ansluten på sidan av TV:n

Om datorn inte har någon DVI-anslutning använder du S-Video- och Audio L/R-kontakterna (cinch) på sidan av TV:n. Den här anslutningen passar endast för tillämpningar som Windows Media Center och liknande.

⚡ Tips!

Uppnå maximal bildskärpa genom att ändra TV-bildens format till **Inte skalförändrad** i bildformatsmenyn. Se avsnitt **5.3.4. Bredbildsformat**.

Upplösningar för datorskärmen som kan användas finns i avsnitt **8 Teknisk information**.

7.4 Inställning efter anslutning

När du har anslutit alla enheter måste du ange vilka anslutningar du har gjort, d.v.s. vilken enhet som har anslutits till vilket uttag.

7.4.1 Digital Audio IN (om sådana finns)

Om du använder uttaget Digital Audio IN tilldelar du den här anslutningen till den enhet som ljudet kommer från på menyn.

- Tryck på **Menu** på fjärrkontrollen och välj TV-menyn > Installation > Anslutningar > **Digital Audio In**.
- Tryck på navigeringsknapp höger så öppnas listan.
- Välj vilket uttag enheten är ansluten till genom att trycka på navigeringsknapp uppåt eller nedåt.

Anslutningar	DIGITAL AUDIO IN
...	Ingen
EXT 3	EXT 1
HDMI 1	EXT 2
HDMI 2	EXT 3
HDMI 3	HDMI 1
Sida	HDMI 2
AUDIO IN L/R	HDMI 3
DIGITAL AUDIO IN	Sida

7.4.2 Audio IN L/R

Om du använder uttaget Audio IN L/R tilldelar du den här anslutningen till den enhet som ljudet kommer från på menyn.

- Tryck på **Menu** på fjärrkontrollen och välj TV-menyn > Installation > Anslutningar > **Audio In L/R**.
- Tryck på navigeringsknapp höger så öppnas listan.
- Välj vilket uttag enheten är ansluten till genom att trycka på navigeringsknapp nedåt eller uppåt.

Anslutningar	AUDIO IN L/R
...	Ingen
EXT 3	EXT 3
HDMI 1	HDMI 1
HDMI 2	HDMI 2
HDMI 3	HDMI 3
Sida	
AUDIO IN L/R	

7.4.3 Namnge dina enheter

Namnge de anslutna enheterna så blir det enkelt att välja och du får bästa möjliga signalhantering. Tilldela typ av enhet (DVD-spelare, videobandspelare, spelkonsol ...) till det uttag som enheten är ansluten till.

- Tryck på **Menu** på fjärrkontrollen och välj TV-menyn > Installation > Anslutningar > **EXT1**.
- Tryck på navigeringsknapp höger så öppnas listan.
- Välj enhet genom att trycka på navigeringsknapp nedåt eller uppåt.
- Tryck på **Menu** om du vill stänga menyn.

Anslutningar	EXT 1
EXT 1	Ingen
EXT 2	DVD
EXT 3	Blu-ray
HDMI 1	HDD/DVDR
HDMI 2	HD insp.
HDMI 3	Spel
Sida	VCR
...	...

7.4.4 Dekoderkanaler

Dekoder-enheter som avkodar antennkanaler är anslutna till **EXT1** eller **EXT2** (SCART). Du måste tilldela en TV-kanal som en kanal som behöver avkodas. Tilldela sedan uttaget som dekodern är ansluten till.

- Tryck på **Menu** på fjärrkontrollen och välj TV-menyn > Installation > Dekoder > **Kanal**.
- Tryck på navigeringsknapp höger så öppnas listan.
- Välj en kanal som ska avkodas med hjälp av navigeringsknapp uppåt eller nedåt.
- Tryck på navigeringsknapp vänster och gå bakåt för att välja **Status**.
- Välj vilket uttag dekodern är ansluten till med hjälp av navigeringsknapp uppåt eller nedåt.
- Tryck på **Menu** om du vill stänga menyn.

7.5 Förbereda för digitala tjänster

Kodade digital-TV-kanaler kan avkodas med en CA-modul (Conditional Access) som erhålls av en digital-TV-leverantör. Med CA-modulen får du ett flertal tjänster (t.ex. betal-TV) beroende på vilken leverantör du har.

Kontakta din digital-TV-leverantör om du vill veta mer.

7.5.1 Sätta in en CA-modul

⚠ Varning!

Stäng av TV:n innan du sätter in en CA-modul. Se CA-modulen för anvisningar om korrekt isättning. Om modulen sätts i på fel sätt kan det skada själva modulen eller TV:n.

- 1 Sätt in CA-modulen försiktigt så långt det går i facket **Common Interface** på baksidan av TV:n.
- 2 Låt CA-modulen sitta i facket Common Interface permanent.

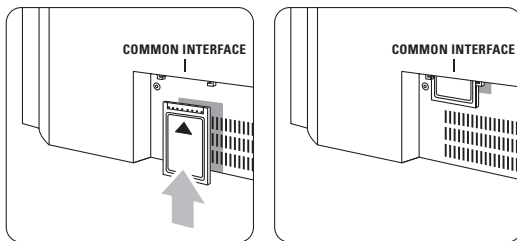

Det kan ta några minuter innan CA-modulen aktiveras. Om du tar bort CA-modulen avaktiveras digital-TV-tjänsten.

7.5.2 Menyn Common interface

I den här menyn kommer du åt CA-modulen som du har installerat. Tillämpningarna och deras funktioner, innehållet och meddelanden på skärmen kommer från CA-modulens leverantör.

- 1 Tryck på **Menu** på fjärrkontrollen och välj TV-meny > Egenskaper > **Common interface**.

Det här menyalternativet är tillgängligt när en CA-modul har satts i och kontakt har upprättats med leverantören.

8 Teknisk information

Bild/bildskärm

- Bildskärmtyp: LCD-skärm med Full HD W-UXGA
- Skärmapplösning: 1 920 × 1 080 pixlar
- Bättre bild med Perfect Pixel HD
- 1 080 pixlar och 24/25/30/50/60 Hz uppdateringsfrekvens
- 100 Hz Clear LCD

Bildskärmsupplösningar som kan användas

- Datorformat (HDMI/DVI-ingång)

Upplösning	Uppdateringsfrekvens
640 × 480	60 Hz
800 × 600	60 Hz
1 024 × 768	60 Hz
1 280 × 768	60 Hz
1 360 × 768	60 Hz
1 920 × 1 080i	60 Hz
1 920 × 1 080p	60 Hz
- Videoformat

Upplösning	Uppdateringsfrekvens
480i	60 Hz
480p	60 Hz
576i	50 Hz
576p	50 Hz
720p	50 Hz, 60 Hz
1 080i	50 Hz, 60 Hz
1 080p	24 Hz, 25 Hz, 30 Hz
1 080p	50 Hz, 60 Hz

Mottagare/mottagning/sändning

- Antenningång: 75 ohm koaxial (IEC75)
- TV-system: DVD COFDM 2 K/8 K
- Videouppspelning: NTSC, SECAM, PAL
- DVD: markbunden DVB
(se gällande länder på TV:ns typplatta)

Mått och vikt (ung.)

TV-modell	37-42-47PFL9732D/10		
	37"	42"	47"
- bredd	950	1060	1170 mm
- höjd	612	675	736 mm
- djup	125	125	125 mm
- vikt	25,5	29	35 kg
TV + stativ			
- bredd	950	1060	1170 mm
- höjd	677	740	801 mm
- djup	184	256	297 mm
- vikt	29	32	40 kg

Ljud

- Ljudsystem:
 - Virtual Dolby Digital
 - BBE

Multimedia

- Anslutning: USB, Kortläsare
- Uppspelningsformat: MP3, LPCM, bildspel (.alb) JPEG, Compact flash I & II, Memory stick, Memory stick PRO, SD Card/Mini SD card, Smart media, Micro Drive, Multi Media Card.

Fjärrkontroll

- Typ: RC4422
- Batterier: 2 AA-batterier (R6)

Anslutningar

- EXT1 (SCART): Audio L/R, CVBS-ingång/-utgång, RGB
- EXT2 (SCART): Audio L/R, CVBS-ingång/-utgång, RGB, S-Video-ingång/-utgång
- EXT3: YPbPr, Audio L/R In (miniuttag)
- HDMI 1 In
- HDMI 2 In
- HDMI 3 In
- HDMI-control 1.3a
- Analog Audio L/R-utgång – synkroniserad visning
- Digital Audio In (koaxial-cinch-S/PDIF) (om sådana finns)
- Digital Audio Out (koaxial-cinch-S/PDIF) – synkroniserad visning
- Sidan: Audio L/R In, Video (CVBS) In, S-Video Hörlurar – uttag (stereominiuttag), USB, Kortläsare

Strömförbrukning

- Nätström: AC 220–240 V (± 10 %)
- Strömförbrukning vid användning och standby: Se tekniska specifikationer på www.philips.com
- Omgivningstemperatur: 5–35 °C

Specifikationerna kan ändras utan föregående meddelande. Mer information om produkten finns på www.philips.com/support.

9 Felsökning

TV och fjärrkontroll

Det går inte att slå på TV:n

- Kontrollera att nätsladden är ordentligt ansluten.
- Kontrollera att batterierna i fjärrkontrollen fungerar. Kontrollera att polerna (+/-) har riktats åt rätt håll.
Du kan slå på TV:n med knapparna på själva apparaten.
- Dra ur nätsladden, vänta en minut och sätt i nätsladden igen.

TV:n reagerar inte på kommandon från fjärrkontrollen

- Kontrollera att batterierna i fjärrkontrollen fungerar. Kontrollera att polerna (+/-) har riktats åt rätt håll.
 - Rengör fjärrkontrollen och sensorlinsen på TV:n.
 - Använd knapparna på sidan till att ändra några av grundinställningarna för bild och ljud.
- 1** Tryck på **Volume** - och + om du vill justera volymen.
 - 2** Tryck på **Program/Channel** - och + om du vill bläddra genom kanalerna som är markerade som favoriter.
 - 3** Tryck på **Menu** om du vill visa huvudmenyn. Tryck på **Volume** - och + och **Program/Channel** - och + om du vill välja och justera menyalternativ för bild och ljud.

Den röda lampan på TV:n blinkar

- Dra ur nätsladden i en halv minut och sätt i den igen. Kontrollera att det finns tillräckligt ventilationsutrymme. Vänta tills TV:n har svalnat. Kontakta kundtjänst om TV:n inte slås på igen till standby och lampan börjar blinka igen.

Har du glömt koden till låsfunktionen?

- Se avsnitt 5.8.3 Ställa in kod/ändra koden.

Visas fel språk i TV-menyn ?

Ändra språk med hjälp av följande steg:

- 1** Tryck på **Menu** på fjärrkontrollen.
- 2** Tryck på navigeringsknapp höger.
- 3** Markera den tredje raden med hjälp av navigeringsknapp nedåt.
- 4** Tryck tre gånger på navigeringsknapp höger.
- 5** Välj önskat språk med navigeringsknapp uppåt eller nedåt.
- 6** Tryck på **OK**.
- 7** Stäng menyerna genom att trycka på **Menu**.

TV-kanaler

Vissa TV-kanaler har försvunnit

- Se efter om du har valt rätt kanallista.
- En kanal kan avinstalleras på menyn **Ändra ordning**.

Inga digitala kanaler hittades vid installationen

- Undersök om TV:n kan visa DVB-T-sändningar i ditt land. Se listan över länder på TV:ns typplatta.

Bild

Den blå lampan lyser men det visas ingen bild

- Kontrollera att antennen har anslutits ordentligt.
- Kontrollera att du har valt rätt enhet.

Det kommer ljud men ingen bild

- Kontrollera inställningarna för kontrast och ljusstyrka på menyn.

TV-bilden är dålig

- Kontrollera att antennen har anslutits ordentligt.
- Högtalare, ljudenheter som inte jordats, neonbelysning, höga byggnader och berg kan påverka bildkvaliteten. Du kan prova att flytta antennen eller ställa enheter längre bort från TV:n och se om det blir bättre.
- Kontrollera att rätt TV-system har valts i den manuella installationsmenyn.
- Om det bara är en kanal som är dålig kan du försöka att finjustera den på menyn **Fininställning**. Se avsnitt 6.2.3.

Färgerna är dåliga i bilden

- Kontrollera färginställningarna i bildmenyn. Välj en av inställningarna för Till standard på menyn **Till standard**. Se avsnitt 5.3.2.
- Kontrollera anslutningar och kablar för de anslutna enheterna.

Mina inställningar finns inte kvar när jag slår på TV:n igen

- Kontrollera att TV:n är inställd på **Hemma** under TV-meny > Installation > Preferenser > **Plats**.

Bilden passar inte för skärmen – den är för liten eller för stor

- Välj ett bildformat som passar bättre i bildformatmenyn. Se avsnitt 5.3.4 **Bredbilsformat**.
- Namnge den anslutna enheten på menyn Anslutningar så får du bästa möjliga signalhantering. Se avsnitt 7.4.3 **Namnge dina enheter**.



Bildens placering på skärmen är felaktig

- Vissa bildsignaler från vissa enheter passar inte för skärmen. Du kan flytta bilden med navigeringsknapp på fjärrkontrollen. Kontrollera enhetens utgångssignal.

Ljud

Bilden visas men det kommer inget ljud

- Kontrollera att volymen inte har ställts in på 0.
- Kontrollera att ljudet inte har stängts av med knappen .
- Kontrollera att alla kablar har anslutits ordentligt.
- Om TV:n inte känner av någon ljudsignal stängs ljudet av automatiskt. Detta är en vanlig funktion och alltså inget tekniskt fel.

Ljudet är dåligt

- Kontrollera att ljudet har ställts in på stereo.
- Kontrollera Equalizer-inställningarna.
- Välj någon av Till standard-inställningarna på menyn **Till standard**. Se avsnitt **5.3.2**.

Det kommer endast ljud från en högtalare

- Kontrollera att balansen inte har ställts in helt till vänster eller till höger.

HDMI-anslutningar

Problem med enheter som anslutits med HDMI

- Med proceduren för HDMI-HDCP tar det några sekunder innan TV:n visar bilden från en enhet.
- Om TV:n inte känner igen enheten och det inte visas någon bild på skärmen kan du försöka att växla från en enhet till en annan och tillbaka igen så att HDCP-proceduren aktiveras igen.
- Om ljudavbrott inträffar ofta läser du enhetens användarhandbok för att kontrollera utgångsinställningarna.
- Om du använder en HDMI-DVI-adapter kontrollerar du att det finns ytterligare en ljudanslutning som komplettering till DVI-anslutningen.

USB-anslutning

USB-enhetens innehåll visas inte på TV:n

- Ställ in enheten (t.ex. en kamera) som "masslagringsenhet".
- Det kanske behövs särskilda drivrutiner för USB-enheten. Dessa kan inte laddas ned till TV:n.

Mina filer visas inte på menyn Multimedia

- Det går inte att använda vissa typer av ljud- och bildfiler. Se avsnitt **8 Teknisk information**.

Ljud- och bildfiler spelas inte upp jämnt

- USB-enhetens överföringskapacitet hindrar överföringshastigheten.

Personal Dator

Datorvisningen på TV:n är inte stabil eller synkroniserad

- Kontrollera att du har valt rätt upplösning i datorn. Se avsnitt **8 Teknisk information**, section **8 Technical data**.

Om du inte hittar en lösning på problemet

Stäng av och slå på TV:n igen Om du inte hittar en lösning på problemet kontaktar du kundtjänst eller besöker vår webbplats på www.philips.com/support.

Telefonnummer till kundtjänst finns på sista sidan i den här användarhandboken.

Ha modell- och produktnumren tillgängliga när du ringer.

Du hittar numren på förpackningsetiketten eller på typplattan på TV:ns bak- och undersida.

Varning!

Försök aldrig laga TV:n själv.

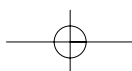
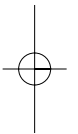
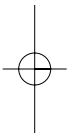

10 Index

100 Hz Clear LCD 17

A

Active Control 17
Ambilight
färg 19
färgförstärkning 19
lägen 19
med TV:n i standby 20
meny/inställningar 19
Analog
manuell installation 32
TV-kanaler 31
Antenn
ansluta 7
kabel 7
med enheter 34
Anslutning
bästa 35
inställning 35,40
översikt 34
Auto format 18
Automatisk installation 31
Automatisk volymutjämning 19
Auto surround 19

B

Balans
Ambilight 19
ljud 18
Batterier 3,7
Bild
format 17
meny 17
Blu-ray 34,35,39
Bredbilsformat 18
Brusreduktion 17

C

CA-modul 34,42
Common interface
meny 42
fack 34,42

D

Dator
ansluta 40
skärmapplösning 43

Dekoder
kanal 41
Delta-volym 19
Digital
ljudspråk 19
ljudutgång 34
mottagare 35
test, mottagning 33
textrensor, språk 25
Dubbla bilder 12
DVB-T 5
DVD
ansluta 37
spela upp 9
spelare 37
recorder 37
Dynamisk kontrast 17

E

Elektronisk programguide 23
Enhet
ansluta 35
namnge 41
titta på 9
Equalizer 18
Extern 1, 2, 3 (EXT) 34

F

Fabriksinställningar 33
Favoritkanallistor 22
Felsökning 44
Fininställning 32
Fotovisare 26
Färgförbättring 17
Färg
meny 17
knappar 4,12
Färgbalans 17
Färgton 17
Fjärrkontroll
batterier 7
översikt 12

H

HDCP 35
HDMI
anslutning 34
control 35
HD-digitalmottagare 39

HD Natural Motion 17
Hörlurar
ansluta 4,34
volym 19
Hemma
plats 44
Hemmabiosystem 38

I

Installation
automatisk 31
manuell 32
meny 31
uppdatera 33
Insomningstimer 24
Inställningsassistent 16

K

Kabel
HDMI 35
SCART 35
S-Video 36
Video 36
YPbPr 35
Kamera (foto) 40
Kanal
alla kanaler, lista 22
favoritlista 22
föregående 12
hantering 33
installation 31
lagra/installera 32
läs 24
ändra ordning 32
Kensington Security Slot 5
Klocka 16
Knapp(ar)
färg 12
på TV:n 4
på fjärrkontrollen 4,12
Kod 24
Kontrast 17

L

Land
val 31
Ljudavstängningsknapp 12
Ljud
meny 18
surroundläge 19

:pljussensor 17
 Ljusstyrka 17
 ambilight 19
 Lås 24
 Låsfunktion 24

M

Menu, knapp 13
 Minskad angivelse MPEG 17
 Mono 19
 Movie expand 18
 Musik 27

N

Namnge enheter 41
 Nedsatt hörsel 31
 Nätsladd 8

O

OK, knapp 12

P

Perfect Pixel HD 17
 Placera TV:n 5
 Plats 44
 Personlig färg 19
 Personligt lås 24
 Personlig nyans 17
 Program/kanal upp/ned 12
 Programvara, uppgradering 28

R

Radiokanal 28
 Recorder 37

S

Satellitmottagare 38
 SCART-uttag 35
 Skärm, rengöra 3
 Skärpa 17
 Skötsel av skärmen 3
 Slå på 8
 Snabbåtkomstmeny 16
 Spelkonsol 40
 Språk
 meny 31
 ljud 19
 textremsor 25
 Språk I/II 19
 Standby 12,24
 Stereo 19
 Stillbilder 3
 Super zoom 19
 Ställa in kod 24
 Strömbrytare 8

Svartnivå 17
 Säkerhet 3
 Söka
 kanaler 32
 text-TV-sidor 21

T

TOP (Table of Pages) 20
 Teknisk information 43
 Text-TV 20
 digital 21
 dubbla bilder 20
 meny 21
 sida 20
 text-TV 2.5 21
 Textremsor 25
 flytta 18
 Tidszon 31
 Timer 24
 TV-inställningar, meny 16

U

USB
 enhet 26
 fotovisare 26
 kontakt 34

V

Video
 ansluta 37
 Videokabel 36
 Videokamera 40
 VideofORMAT 43
 Vitpunkt 17
 Volym
 knapp 12
 meny 17

Y

YPbPr 35

Ä

Ändra kod 24
 Ändra namn 32
 Ändra ordning 32

Å

Återställa till standard 16
 Återvinning 3

