

Đăng ký sản phẩm và nhận hỗ trợ tại

www.philips.com/welcome

PFL3008

PFL4008

PFL4308

VI Sách Hướng dẫn Sử dụng

PHILIPS

Nội dung

1	Thông báo	2
----------	------------------	----------

2	Quan trọng	4
----------	-------------------	----------

3	TV của bạn	7
	Các nút điều khiển đằng sau	7
	Bộ điều khiển từ xa	7

4	Sử dụng TV	9
	Bật hoặc tắt TV	9
	Chuyển kênh	9
	Xem các thiết bị đã kết nối	10
	Điều chỉnh âm lượng TV	10

5	Sử dụng TV nhiều hơn nữa	11
	Truy cập Menu TV	11
	Thay đổi cài đặt hình ảnh và âm thanh	11
	Điều chỉnh cài đặt	12
	Sử dụng bộ hẹn giờ	14
	Điều chỉnh cài đặt VGA	14
	Phát tập tin đa phương tiện từ thiết bị USB	15
	Cập nhật phần mềm TV	17
	Đặt lại cài đặt gốc	17

6	Cài đặt kênh	18
	Tự động cài đặt kênh	18
	Cập nhật kênh	18
	Cài đặt kênh thủ công	18
	Đổi tên kênh	19

7	Cài đặt 3D	20
	Chuyển đổi 2D sang 3D	20
	Điều chỉnh cài đặt 3D	20

8	Kết nối với TV của bạn	22
	Đầu nối mặt sau	22
	Đầu nối bên hông	23
	Kết nối với máy vi tính	24
	Sử dụng Philips EasyLink	25

9	Thông tin Sản phẩm	26
	Độ phân giải màn hình	26
	Đa phương tiện	26
	Nguồn Âm thanh	26
	Độ phân giải Riêng	26
	Bộ tinh chỉnh / Bộ thu / Bộ truyền	27
	Bộ điều khiển Từ xa	27
	Nguồn	27
	Giá treo TV được Hỗ trợ	27

10	Xử lý sự cố	28
	Các vấn đề chung	28
	Các vấn đề về kênh TV	28
	Các vấn đề về hình ảnh	28
	Các vấn đề về âm thanh	29
	Các vấn đề về kết nối HDMI	29
	Các vấn đề về kết nối với máy vi tính	29
	Liên hệ với chúng tôi	29

1 Thông báo



2013© TP Vision Netherlands B.V. Đã đăng ký bản quyền. Các đặc tính kỹ thuật có thể thay đổi mà không thông báo trước. Các thương hiệu là tài sản của Koninklijke Philips Electronics N.V hoặc các chủ sở hữu tương ứng. TP Vision Netherlands B.V. được quyền thay đổi sản phẩm vào bất kỳ thời điểm nào mà không có nghĩa vụ phải điều chỉnh các sản phẩm đã cung cấp tương ứng trước đó.

Nội dung của tài liệu này được coi là đầy đủ cho mục đích sử dụng dự kiến của hệ thống. Nếu sản phẩm, các bộ phận rời hoặc cách sử dụng khác với quy định trong tài liệu này, thì người dùng phải kiểm tra tính khả dụng và hiệu lực của nó. TP Vision Netherlands B.V. đảm bảo rằng tài liệu này không vi phạm bất kỳ bằng sáng chế nào của Hoa Kỳ. Không có sự bảo hành nào khác được công bố hay mặc nhiên.

TP Vision Netherlands B.V. không chịu trách nhiệm đối với bất kỳ lỗi nào trong nội dung của tài liệu này, cũng không chịu trách nhiệm đối với bất kỳ sự cố nào phát sinh từ nội dung trong tài liệu này. Các lỗi được báo cáo cho Philips sẽ được cập nhật và đăng trên trang web hỗ trợ của Philips sớm nhất có thể.

Điều khoản bảo hành

- Rủi ro tổn hại, hư hỏng cho TV hoặc không được bảo hành! Không bao giờ cố gắng tự sửa chữa TV.
- Chỉ sử dụng TV và các phụ kiện đúng với mục đích của nhà sản xuất.
- Dấu hiệu cảnh báo in trên mặt sau của TV cho biết rủi ro điện giật. Đừng bao giờ tháo vỏ TV. Luôn liên hệ với bộ phận Hỗ Trợ Khách Hàng của Philips để được phục vụ hoặc sửa chữa.

- Mọi thao tác bị nghiêm cấm rõ ràng trong tài liệu này hoặc mọi điều chỉnh và quy trình lắp ráp không đúng hướng dẫn hoặc không được phép trong tài liệu này đều sẽ làm mất quyền bảo hành.

Tính năng pixel

Màn hình LCD/LED này có số pixel màu cao. Mặc dù màn hình này có tỷ lệ pixel hiệu quả là 99,999% trở lên, nhưng các điểm đen hoặc điểm sáng (đỏ, xanh lá cây, xanh dương) vẫn có thể xuất hiện liên tục trên màn hình. Đó là đặc tính cấu trúc của loại màn hình này (theo các tiêu chuẩn chung của ngành), không phải là lỗi kỹ thuật.

Cầu chì nguồn (/chỉ có 56 bộ)

Tivi này được trang bị một phích cắm đực đã được kiểm duyệt. Nếu cần thay cầu chì nguồn, cầu chì này phải được thay bằng cầu chì có cùng giá trị như được ghi trên phích cắm (ví dụ 10A).

- 1 Tháo nắp cầu chì và tháo cầu chì ra.
- 2 Cầu chì thay thế phải tuân thủ BS 1362 và phải có dấu kiểm duyệt ASTA. Nếu mất cầu chì, hãy liên hệ với đại lý của bạn để xác minh loại phù hợp.
- 3 Lắp lại nắp cầu chì.

Bản quyền



®Kensington và Micro Saver là các thương hiệu đã đăng ký tại Hoa Kỳ của ACCO World Corporation cùng với các đăng ký đã được chấp thuận hoặc đang chờ chấp thuận tại các nước khác trên thế giới.



HDMI, logo HDMI và High-Definition Multimedia Interface là các thương hiệu hoặc thương hiệu đã đăng ký của HDMI licensing LLC. ở Hoa Kỳ và các quốc gia khác. Tất cả các thương hiệu đã đăng ký và chưa đăng ký là tài sản của các chủ sở hữu tương ứng.

2 Quan trọng

Đọc và hiểu rõ tất cả các hướng dẫn trước khi sử dụng TV của bạn. Mọi hư hỏng do không tuân thủ các hướng dẫn sẽ không được bảo hành.

An toàn

Rủi ro chạm điện hoặc cháy!

- Không để TV trong mưa hoặc nước. Không đặt bình chứa chất lỏng, như bình hoa, gần TV. Nếu chất lỏng chảy lên trên hoặc vào trong TV, hãy ngắt TV khỏi nguồn điện ngay lập tức. Hãy liên hệ với Bộ phận Chăm sóc Khách hàng Philips để yêu cầu kiểm tra TV trước khi sử dụng.
- Không được đặt TV, bộ điều khiển từ xa hoặc pin gần ngọn lửa hoặc các nguồn phát nhiệt khác, kể cả ánh sáng mặt trời trực tiếp. Để tránh lửa cháy lan, hãy đặt nền hoặc các ngọn lửa khác tránh xa TV, bộ điều khiển từ xa và pin.



- Không nhét vật thể vào các khe thông gió hoặc các lỗ khác trên TV.
- Khi xoay TV, hãy chắc chắn không làm căng cáp điện. Căng cáp điện sẽ làm lỏng đầu cắm và gây hồ quang điện.
- Để ngắt kết nối TV khỏi nguồn điện, bạn phải ngắt kết nối phích cắm của TV. Khi ngắt kết nối nguồn, luôn kéo phích cắm, không được kéo dây điện. Đảm bảo bạn có đầy đủ quyền sử dụng phích cắm, dây điện nguồn và ổ cắm điện bất kỳ lúc nào.

Rủi ro chập điện hoặc cháy!

- Không để bộ điều khiển từ xa hoặc pin ngoài trời mưa, gặp nước hoặc nơi quá nóng.

- Tránh tạo lực kéo căng lên phích cắm điện. Phích cắm điện lỏng có thể gây hồ quang điện hoặc cháy.

Rủi ro tổn thương cho người hoặc hư hỏng TV!

- Cần phải có hai người để nhấc và khiêng TV nặng hơn 25 kg hoặc 55 lb.
- Khi lắp TV bằng chân đế, chỉ sử dụng chân đế được cung cấp kèm theo. Bắt chặt chân đế vào TV. Đặt TV lên một bề mặt phẳng ngang có khả năng chịu được trọng lượng của cả TV và chân đế.
- Khi gắn TV vào tường, chỉ sử dụng bộ gắn tường đủ khả năng chịu được trọng lượng của TV. Bắt chặt bộ gắn tường vào tường có khả năng chịu được trọng lượng của cả TV và bộ gắn tường. TP Vision Netherlands B.V. không chịu trách nhiệm đối với việc gắn giá treo tường sai dẫn đến tai nạn, thương tật hoặc hư hỏng.
- Nếu bạn cần phải cất giữ TV, hãy tháo rời chân đế khỏi TV. Không bao giờ để TV nằm dựa lưng với chân đế chưa tháo rời.
- Trước khi nối TV với ổ cắm điện, bảo đảm điện áp nguồn phù hợp với giá trị được in trên mặt sau TV. Không bao giờ nối TV với ổ cắm điện nếu khác điện thế.
- Các bộ phận của sản phẩm này có thể được làm bằng thủy tinh. Sử dụng cẩn thận để tránh bị tổn thương và hư hỏng.

Rủi ro làm tổn thương cho trẻ em!

Hãy tuân thủ các bước phòng ngừa sau đây để tránh TV bị rơi và gây tổn thương cho trẻ em:

- Không đặt TV lên bề mặt có phủ khăn hoặc các chất liệu khác có thể kéo tuột ra ngoài.
- Bảo đảm không có phần nào của TV lồi ra ngoài bề mặt.
- Không đặt TV lên tủ cao (như tủ sách) mà không neo giữ chắc chắn cả tủ và TV vào tường hoặc gôi đỡ phù hợp.
- Cần dặn trẻ em về sự nguy hiểm của việc leo trèo trên tủ cao để chạm vào TV.

Rủi ro nuốt phải pin!

- Sản phẩm/bộ điều khiển từ xa có thể có pin dạng đồng xu, có thể nuốt được. Luôn giữ pin ngoài tầm với của trẻ em!

Rủi ro quá nhiệt!

- Không lắp TV trong không gian kín. Luôn chừa không gian tối thiểu 4 inch hoặc 10 cm quanh TV để thông gió. Bảo đảm rèm và các vật dụng khác không che phủ các khe thông gió của TV.

Rủi ro gây tổn thương, cháy hoặc hỏng cáp điện!

- Không đặt TV hoặc các vật khác đè lên cáp điện.
- Rút phích cắm điện và tháo cáp ăng-ten khỏi TV trước khi có sấm sét. Khi trời có sấm sét, không chạm vào bất kỳ bộ phận nào của TV, cáp điện hoặc cáp ăng-ten.

Rủi ro cho thính lực!

- Tránh sử dụng tai nghe nhét tai hoặc chụp đầu với âm lượng lớn hoặc trong thời gian dài.

Nhiệt độ thấp

- Nếu vận chuyển TV trong điều kiện nhiệt độ dưới 5°C hoặc 41°F, hãy tháo bao bì của TV và chờ cho đến khi nhiệt độ TV bằng nhiệt độ trong phòng mới cắm điện vào TV.

Cảnh báo sức khỏe với 3D**Áp dụng cho sê-ri PFL4308.**

- Nếu bạn hoặc gia đình của bạn có tiền sử bị động kinh hay sốc cảm quang, hãy tham khảo ý kiến bác sĩ trước khi xem các nguồn ánh sáng nhập nháy, chuỗi hình ảnh nhanh hoặc xem 3D.
- Để tránh bị khó chịu, chẳng hạn như hoa mắt, nhức đầu hoặc mất phương hướng, chúng tôi khuyên bạn không nên xem 3D trong một khoảng thời gian dài. Nếu bạn cảm thấy khó chịu, hãy ngừng xem 3D và không tham gia ngay vào bất kỳ hoạt động nào có khả năng nguy hiểm (ví dụ như lái xe) cho đến khi hết triệu chứng khó chịu. Nếu triệu chứng vẫn còn, không tiếp tục xem 3D cho đến khi có sự tư vấn của chuyên gia y tế.
- Phụ huynh nên giám sát trẻ trong khi xem 3D và bảo đảm chúng không gặp phải triệu chứng khó chịu như được đề cập ở trên.

Trẻ em dưới 6 tuổi được khuyến khích không nên xem 3D vì hệ thị giác của chúng chưa được phát triển hoàn chỉnh.

- Không sử dụng kính 3D cho bất kỳ mục đích nào khác

Chăm sóc màn hình

- Tránh để hình ảnh t nh càng nhiều càng tốt. Hình ảnh t nh là các hình ảnh được giữ nguyên trên màn hình trong thời gian dài. Ví dụ: các menu trên màn hình, các sọc đen và các màn hình thời gian. Nếu phải sử dụng hình ảnh t nh, hãy giảm độ tương phản và độ sáng để tránh làm hỏng màn hình.
- Rút phích cắm điện của TV trước khi lau chùi.
- Lau chùi TV và khung bằng khăn mềm và ẩm. Không sử dụng các chất như cồn, hóa chất hoặc chất tẩy rửa gia dụng cho TV.
- Rủi ro gây hư hỏng màn hình của TV! Không chạm, ấn, chà hoặc gõ vào màn hình bằng bất kỳ vật gì.
- Để tránh biến dạng hoặc phai màu, hãy lau khô nước đọng càng nhanh càng tốt.

Tái chế

Sản phẩm của bạn được thiết kế và sản xuất bằng các vật liệu và thành phần chất lượng cao, có thể tái chế và sử dụng lại.



Khi biểu tượng thùng rác có vòng tròn đầu thập chéo này được đính kèm theo sản phẩm, thì có nghĩa là sản phẩm được kiểm soát theo Chỉ thị Châu Âu 2002/96/EC. Hãy tìm hiểu về hệ thống thu gom phân loại các sản phẩm điện và điện tử tại địa phương.

Vui lòng thực hiện theo các quy định tại địa phương và không thải bỏ các sản phẩm cũ chung với rác thải sinh hoạt.

Việc thải bỏ sản phẩm cũ đúng cách sẽ giúp phòng tránh các hậu quả xấu có thể xảy ra cho môi trường và sức khỏe con người.



Sản phẩm có chứa pin của bạn phải tuân thủ theo Chỉ thị Châu Âu 2006/66/EC, không được thải bỏ chung với rác thải sinh hoạt.

Hãy tìm hiểu các quy định tại địa phương về việc thu gom phân loại pin cũ, vì việc thải bỏ đúng cách sẽ giúp phòng tránh các hậu quả xấu có thể xảy ra cho môi trường và sức khỏe con người.

3 TV của bạn

Chúc mừng bạn đã mua hàng và chào mừng bạn đến với Philips! Để có được lợi ích đầy đủ từ sự hỗ trợ do Philips cung cấp, hãy đăng ký TV tại www.philips.com/welcome.

Các nút điều khiển đằng sau

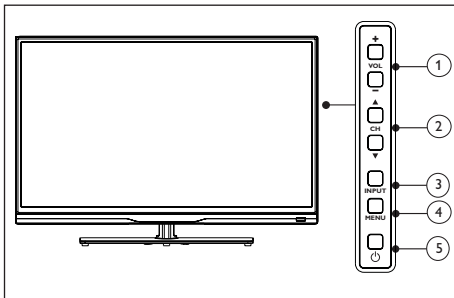

- ① VOL+/-: Tăng hoặc giảm âm lượng.
- ② CH /: Chuyển sang kênh kế tiếp hoặc trước đó.
- ③ INPUT: Nhấn nút này để hiển thị danh sách các nguồn tín hiệu có sẵn.
- ④ MENU: Bật hoặc tắt menu chính.
- ⑤ ϕ (Chê độ chờ): Chuyển qua lại giữa chế độ Bật và chế độ Chờ. Để tắt nguồn hoàn toàn, phải tháo phích cắm điện ra.

Bộ điều khiển từ xa

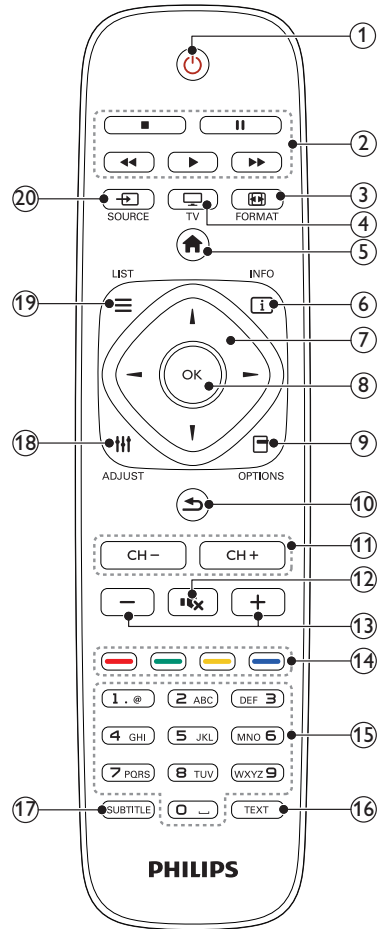

- ① ϕ (Chê độ chờ)
Bật TV hoặc chuyển sang chế độ chờ.
- ② Các nút phát
Điều khiển video hoặc nhạc.
- ③ **FORMAT**
Thay đổi định dạng hình ảnh.
- ④ **TV**
Chuyển nguồn để xem TV.

- 5 **🏠 (Home)**
Truy cập menu chính.
- 6 **ℹ️ INFO**
Hiển thị thông tin về hoạt động hiện tại.
- 7 **▲▼◀▶ (Các nút điều hướng)**
Điều hướng qua các menu và chọn mục.
- 8 **OK**
Xác nhận mục nhập hoặc lựa chọn.
- 9 **⊞ OPTIONS**
Truy cập các tùy chọn cho hoạt động hoặc lựa chọn hiện tại.
- 10 **↶ (Trở lại)**
Trở lại menu trước hoặc thoát khỏi chức năng.
- 11 **CH +/- (Kênh +/-)**
Chuyển kênh.
- 12 **🔇 (Tắt tiếng)**
Tắt hoặc bật lại âm thanh.
- 13 **+/- (Âm lượng)**
Điều chỉnh âm lượng.
- 14 **Các nút màu**
Chọn tác vụ hoặc tùy chọn.
- 15 **0-9 (Các nút số)**
Chọn kênh.
- 16 **TEXT**
Bật hoặc vô hiệu teletext.
- 17 **SUBTITLE**
Bật hoặc vô hiệu phụ đề.
- 18 **≡ ADJUST**
Truy cập menu cài đặt.
- 19 **☰ LIST**
Truy cập danh sách kênh TV.
- 20 **📺 SOURCE**
Chọn các thiết bị được kết nối.

Sử dụng bộ điều khiển từ xa

Khi sử dụng bộ điều khiển từ xa, hãy cầm bộ điều khiển từ xa gần TV và hướng về phía bộ cảm ứng điều khiển từ xa. Bảo đảm khoảng cách giữa bộ điều khiển từ xa và TV không bị chặn bởi tủ cao, tường hoặc các đồ vật khác.

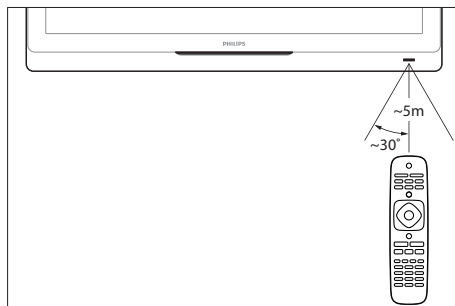

4 Sử dụng TV

Phần này giúp sử dụng các chức năng cơ bản của TV.

Mẹo

- Dù TV của bạn tiêu thụ rất ít điện năng khi ở chế độ chờ, nhưng điện vẫn tiếp tục bị tiêu hao. Nếu không sử dụng trong thời gian dài, hãy rút cáp điện của TV ra khỏi ổ cắm.

Bật hoặc tắt TV

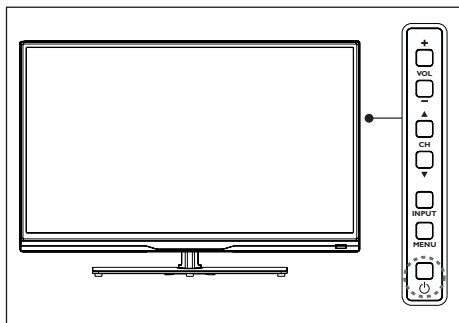

Để bật

- Cắm phích cắm.
- Nếu đèn chỉ báo chế độ chờ màu đỏ, nhấn **⏻** (**Bật chế độ chờ**) trên bộ điều khiển từ xa hoặc bên hông TV.
↳ Đèn chỉ báo chế độ chờ sẽ chuyển sang màu xanh và màn hình TV bật sáng.

Để chuyển sang chế độ chờ

- Nhấn **⏻** (**Bật chế độ chờ**) trên bộ điều khiển từ xa hoặc bên hông TV.
↳ Đèn báo chế độ chờ chuyển sang màu đỏ.

Chuyển kênh

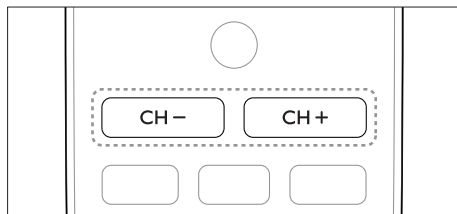
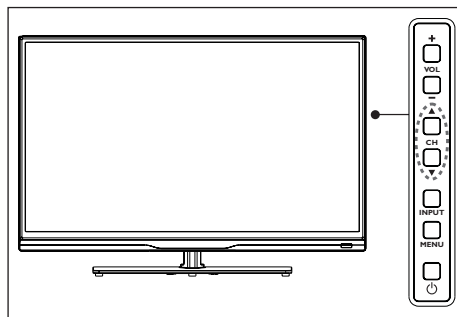

- Nhấn **CH +/-** trên bộ điều khiển từ xa hoặc **CH ▲ ▼** phía sau bên phải của TV.
- Nhập số kênh bằng các nút số trên bộ điều khiển từ xa.
- Nhấn **↩** trên bộ điều khiển từ xa để chuyển và trở về kênh trước đó.

Xem kênh được cài đặt

Bạn có thể xem tất cả các kênh có sẵn trên danh sách kênh.

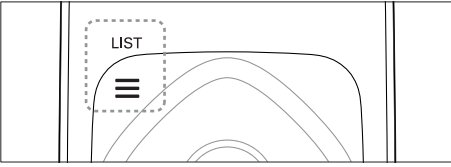

- 1 Nhấn **OK** hoặc **≡ LIST**.
↳ Danh sách kênh sẽ xuất hiện.
- 2 Nhấn **▲▼** chọn kênh và duyệt danh sách kênh.
- 3 Nhấn **OK** để xem kênh đã chọn.
- 4 Nhấn **↔** chuyển sang và tiếp tục xem kênh đã xem sau cùng.

Xem các thiết bị đã kết nối

≡ Ghi chú

- Bật thiết bị đó lên trước khi chọn làm nguồn phát tín hiệu ngoài cho TV.

Sử dụng nút Source

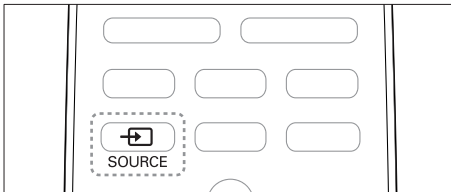

- 1 Nhấn **☐ SOURCE**.
↳ Danh sách nguồn xuất hiện.
- 2 Nhấn **▲▼** để chọn thiết bị.
- 3 Nhấn **OK** để chọn.
↳ TV sẽ chuyển sang thiết bị đã chọn.

Điều chỉnh âm lượng TV

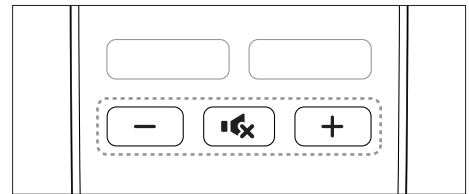
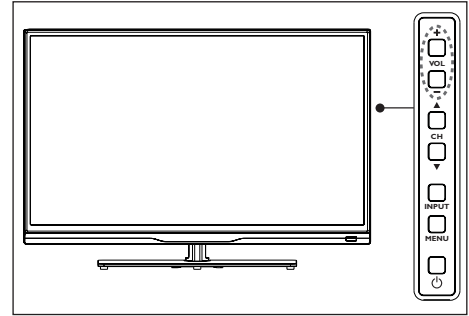

Để tăng hoặc giảm âm lượng

- Nhấn **VOL +/-** trên TV hoặc **các nút kiểm soát âm lượng +/-** trên bộ điều khiển từ xa.

Để tắt hoặc bật âm thanh

- Nhấn **🔇 (Tắt tiếng)**.
- Nhấn lại **🔇** để mở lại âm thanh.

5 Sử dụng TV nhiều hơn nữa

Truy cập Menu TV

Menu giúp bạn đặt kênh, thay đổi cài đặt hình và tiếng và truy cập các tính năng khác.

1 Nhấn **⬆** (Home).

↳ Màn hình menu sẽ xuất hiện.

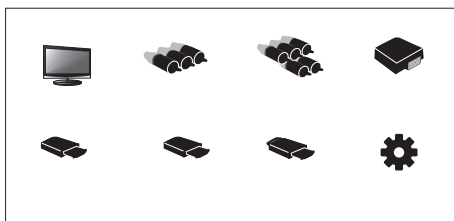

2 Chọn [Cài đặt].

3 Nhấn **▲▼◀▶** chọn từ các tùy chọn sau:

- [Hình ảnh] / [Âm thanh] / [TV] (chỉ có sẵn trong chế độ TV) / [Cài đặt] / [Cha mẹ] / [Cài đặt VGA] (chỉ có sẵn trong chế độ PC) / [EasyLink].

4 Nhấn **OK** để chọn.

5 Nhấn **Home** để thoát.

Thay đổi cài đặt hình ảnh và âm thanh

Thay đổi cài đặt hình ảnh và âm thanh cho phù hợp với sở thích của bạn. Bạn có thể áp dụng cài đặt được xác định trước hoặc thay đổi cài đặt theo cách thủ công.

Điều chỉnh cài đặt hình ảnh

1 Nhấn **⇧** ADJUST và chọn [Hình ảnh].

↳ Menu [Hình ảnh] sẽ xuất hiện.

2 Nhấn **▲▼◀▶** để chọn / điều chỉnh cài đặt:

- **[H.ảnh thông minh]:**
 - [Chuẩn]: Cài đặt hình ảnh chuẩn. Được đề nghị cho mục đích giải trí gia đình.
 - [Eco]: Giảm cường độ đèn nền để tiêu thụ điện năng ít hơn.
 - [Rực rỡ]: Nâng cao tương phản và sắc nét của hình ảnh.
 - [Phim ảnh]: Áp dụng cài đặt để xem phim, cho cảm giác giống như đang xem trong rạp chiếu phim.
 - [Cá nhân]: Người dùng có thể tùy chỉnh cài đặt tại đây.
- **[Độ sáng]:** Điều chỉnh cường độ và chi tiết của vùng tối hơn (chỉ có thể lưu điều chỉnh dưới dạng cài đặt cá nhân).
- **[Độ tương phản video]:** Điều chỉnh cường độ trong vùng sáng; vùng tối vẫn không thay đổi (chỉ có thể lưu điều chỉnh dưới dạng cài đặt cá nhân).
- **[Màu sắc]:** Điều chỉnh độ bão hòa màu (chỉ có thể lưu điều chỉnh dưới dạng cài đặt cá nhân).
- **[Màu]:** Điều chỉnh mức màu xanh lá cây (chỉ xuất hiện cho nội dung có định dạng NTSC).
- **[Sắc nét]:** Điều chỉnh độ sắc nét trong hình ảnh (chỉ có thể lưu điều chỉnh dưới dạng cài đặt cá nhân).
- **[Nhiệt độ Màu]:**
 - [Lạnh]: Màu xanh-trắng.
 - [Bình thường]: Tông màu trắng. Người dùng có thể tùy chỉnh tông trắng trong chế độ PC.
 - [Ấm]: Màu hồng-trắng.
- **[Điều khiển Nâng cao]:**
 - [Giảm Nhiễu]: Lọc và xóa tạp nhiễu khỏi tín hiệu hình ảnh.
 - [Đèn nền]: Điều chỉnh độ sáng màn hình (khi giá trị điều khiển của đèn nền thấp, ánh sáng trắng lóe lên có thể xuất hiện khi bạn bật TV. Đây là tín hiệu bình thường. Khi [Đèn nền Động] được bật, tính năng này sẽ bị ẩn).

- **[Độ tương phản Động]:** Mức tương phản tối đa. (Không có tính năng Độ tương phản Nâng cao trong chế độ PC).
- **[Đèn nền Động]:** Độ tương phản sẽ tự điều chỉnh theo mức độ sáng hình ảnh.

Điều chỉnh cài đặt âm thanh

1 Nhấn **III ADJUST** và chọn **[Âm thanh]**.

↳ Menu **[Âm thanh]** sẽ xuất hiện.

2 Nhấn **▲▼◀▶** để chọn và điều chỉnh cài đặt của bạn:

- **[Â.thanh th.minh]:**
 - **[Chuẩn]:** Hiệu suất vượt trội được cân bằng cho tất cả tần số âm thanh (cao / trung / trầm).
 - **[Âm nhạc]:** Âm thanh cao và trầm cải thiện tạo ra âm thanh rõ và tinh khiết, thích hợp cho biểu diễn piano và dàn nhạc.
 - **[Lời nói]:** Cải thiện đăng ký âm vực giọng nói, thích hợp để nghe tin tức, các chương trình văn hóa và nghệ thuật.
 - **[Cá nhân]:** Cung cấp cho người dùng các tính năng tùy chỉnh để tối ưu hóa tất cả tham số âm thanh để có trải nghiệm tốt nhất.
- **[Cân bằng]:** Điều chỉnh cân bằng loa trái và phải.
- **[Trầm]:** Điều chỉnh mức trầm (chỉ có thể lưu điều chỉnh dưới dạng cài đặt cá nhân).
- **[Cao]:** Điều chỉnh mức cao (chỉ có thể lưu điều chỉnh dưới dạng cài đặt cá nhân).
- **[Âm thanh vòm ảo]:** Bật âm thanh Vòm Ảo: Bật hoặc Tắt.
- **[AVL]:** Bật điều chỉnh âm lượng tự động.

Điều chỉnh cài đặt

1 Nhấn **III ADJUST** và chọn **[Cài đặt]**.

↳ Menu **[Cài đặt]** sẽ xuất hiện.

2 Nhấn **▲▼◀▶** để chọn và điều chỉnh cài đặt của bạn:

- **[Ngôn ngữ Menu]:** Điều chỉnh cài đặt ngôn ngữ trên TV.
- **[Định dạng Hình ảnh]:** Hầu hết tín hiệu đều ở định dạng 16:9, 4:3, Zoom 1 và Zoom 2; nguồn HDMI vào 16:9, 4:3, Point To Point, Zoom 1 và Zoom 2; nguồn VGA từ PC vào 16:9, 4:3 và Point To Point.
- **[Hết giờ Menu]:** Đặt khoảng thời gian hiển thị menu.
- **[Độ trong suốt Menu]:** Đặt mức trong suốt cho hiển thị menu.
- **[Màn hình Xanh]:** Đặt màu màn hình TV khi không có tín hiệu (khi tín hiệu TV không làm việc).
- **[Tự động tắt]:** Đặt thời gian tắt tự động của TV sau một khoảng thời gian không hoạt động.
- **[Hẹn giờ tắt]:** Đặt độ dài thời gian không hoạt động trước khi TV tự động chuyển sang Chế độ chờ. Điều chỉnh thời gian sử dụng nút Sleep trên bộ điều khiển từ xa. Chọn từ: off/10/20/30/60/90/120/180 phút. (Không áp dụng ở chế độ PC).
- **[Trạng thái Bật Nguồn]:** Đặt điều kiện TV khi kết nối với nguồn AC.
- **[Cài đặt thời gian]:** Đặt thời gian hệ thống.
- **[Chuyển Chế định]:** Đặt chế độ để thay đổi kênh. (Chỉ xuất hiện cho chế độ TV)
- **[Cài đặt 3D]*:** Đặt các tính năng 3D.
 - **[Nhận dạng 3D]:** Đặt chế độ Nhận dạng 3D.
 - **[Loại 3D]:** Cài đặt thủ công Loại 3D. **[Nhận dạng 3D]** phải được đặt thủ công.
 - **[Hoán đổi Trái-Phải]:** Đặt chế độ Hoán đổi Trái-Phải.

- **[Cảnh 3D]:** Đặt chiều sâu 3D của trường ảnh.
- **[Ngôn ngữ TTX]:** Cài đặt ngôn ngữ teletext (Chỉ có sẵn trong chế độ TV).
- **[Hệ Màu]:** Đặt hệ màu AV. (Chỉ xuất hiện cho chế độ AV).
- **[HDMI]:** Đặt chế độ HDMI. (Chỉ xuất hiện cho chế độ HDMI 480p / 576p / 720p / 1080p).
- **[Đặt lại]:** Đặt lại cài đặt mặc định. (Bao gồm đặt mật khẩu và thông tin kênh).

* Chỉ có sẵn trong TV 3D.

Thay đổi định dạng hình ảnh

- 1 Nhấn **III ADJUST** và chọn **[Cài đặt]**.
- 2 Nhấn **▲▼◀▶** để chọn **[Định dạng Hình ảnh]**.
- 3 Chọn một **định dạng hình ảnh**.
- 4 Nhấn **OK** để xác nhận.

Tóm lược định dạng hình ảnh

Cài đặt hình ảnh sau có thể được cấu hình.

Ghi chú

- Tùy thuộc vào định dạng của nguồn hình, một số cài đặt hình ảnh không có sẵn.



[16:9]: Co giãn tỷ lệ chuẩn cổ điển thành định dạng màn hình rộng.



[4:3]: Định dạng chuẩn cổ điển.



[Thu/phóng 1]: Phần mở rộng chiều ngang thành định dạng hình ảnh màn hình rộng. Khi sử dụng định dạng này, các bên trái và phải của khung ảnh sẽ bị cắt.

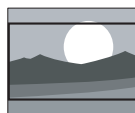

[Thu/phóng 2]: Co giãn tỷ lệ chuẩn thành định dạng màn hình rộng. (Tùy chọn màn hình Rộng và Chuẩn chỉ khả dụng khi ở chế độ PC).



[Điểm đến điểm]: Có thể ứng dụng cho kết nối HDMI tới PC. Toàn bộ màn hình từ PC sẽ được hiển thị với chất lượng tối ưu nhất.

Sử dụng bộ hẹn giờ

Bạn có thể đặt bộ hẹn giờ để chuyển TV sang chế độ chờ vào thời gian đã chỉ định.

Mẹo

- Đặt bộ hẹn giờ ngủ trước khi bạn sử dụng bộ hẹn giờ.

Đặt bộ hẹn giờ ngủ

Mẹo

- Bạn có thể tắt TV sớm hơn hoặc đặt lại bộ hẹn giờ ngủ khi hết thời gian.

- 1 Nhấn **III ADJUST** và chọn **[Cài đặt]**.
- 2 Nhấn **▲▼◀▶** để chọn **[Hẹn giờ tắt]**.
- 3 Nhấn **▲▼** để đặt thời gian ngủ.
↳ Bạn có thể đặt bộ hẹn giờ ngủ tới 180 phút.

Khóa TV

Bạn có thể ngăn trẻ em xem các chương trình hoặc kênh nhất định bằng cách khóa điều khiển TV.

Đặt hoặc thay đổi mật khẩu

- 1 Nhấn **III ADJUST** và chọn **[Cha mẹ]**.
- 2 Chọn **[Nhập mật khẩu]** hoặc chọn **[Thay đổi Mật khẩu]**.
- 3 Nhập mật khẩu bằng cách sử dụng các nút số trên điều khiển từ xa.
- 4 Thực hiện theo hướng dẫn trên màn hình để tạo hoặc thay đổi mật khẩu.

Khóa kênh

- 1 Nhấn **III ADJUST** và chọn **[Cha mẹ]**.
- 2 Nhập mật khẩu và chọn **[Khóa Kênh]**.
- 3 Chọn kênh. Nhấn **OK** để khóa hoặc mở khóa kênh.

- 4 Lặp lại các bước để khóa hoặc mở khóa thêm kênh.

- **[Khóa Kênh]:** Khi kênh bị khóa:
 - Nhập mật khẩu gồm bốn chữ số để truy cập menu Chọn Kênh.
 - Nhập mật khẩu gồm bốn chữ số để xem các kênh bị khóa.
 - Nhập mật khẩu gồm bốn chữ số để truy cập menu phụ huynh kiểm soát.
- **[Xóa Tất cả]:** Chức năng này sẽ xóa tất cả kênh bị khóa đã được lưu trước đó và cài đặt nguồn.
 - Mật khẩu mặc định là '0000'. Người dùng có thể thay đổi và đặt mật khẩu cho chính mình.

Ghi chú

- Bạn sẽ được nhắc nhở nhập mật khẩu khi cố gắng xem kênh bị khóa.

Điều chỉnh cài đặt VGA

- 1 Nhấn **III ADJUST** và chọn **[Cài đặt VGA]**.
↳ Menu **[Cài đặt VGA]** sẽ xuất hiện.
- 2 Nhấn **▲▼◀▶** để chọn và điều chỉnh cài đặt của bạn:
 - **[Điều chỉnh Tự động]:** Tự động điều chỉnh để đồng bộ hóa TV với độ phân giải máy tính để các chương trình được hiển thị đầy đủ trên màn hình.
 - **[H.Position]:** Điều chỉnh chiều ngang.
 - **[V.Position]:** Điều chỉnh chiều dọc.
 - **[Pha]:** Điều chỉnh tần số pha của sóng VGA.
 - **[Đồng hồ]:** Điều chỉnh tần số đồng hồ của sóng VGA.

Mẹo

- Menu VGA chỉ xem được khi PC được kết nối.

Phát tập tin đa phương tiện từ thiết bị USB

Nếu bạn có tập tin hình ảnh, nhạc hoặc video trên thiết bị lưu trữ USB, bạn có thể phát các tập tin đó trên TV.

Định dạng video được hỗ trợ trên USB:

- Thiết bị lưu trữ được hỗ trợ: USB (chỉ thiết bị lưu trữ FAT hoặc FAT 32 USB được hỗ trợ.)
- Định dạng tập tin đa phương tiện tương thích:
 - Hình ảnh: JPEG
 - Âm thanh: MP3
 - Video: MPEG 2/MPEG 4 , H.264
 - Tài liệu: TXT



Chú ý

- TPVision không chịu trách nhiệm nếu thiết bị lưu trữ USB không được hỗ trợ, cũng không chịu trách nhiệm đối với hư hỏng hoặc mất dữ liệu trong thiết bị.

Xem hình ảnh và phát các tập tin âm thanh và video

- 1 Bật TV.
- 2 Kết nối thiết bị lưu trữ USB vào khe cắm USB bên hông TV.
- 3 Nhấn **Home**.
- 4 Chọn **[USB]** và nhấn **OK**.
↳ Trình duyệt USB sẽ mở ra.

Xem hình ảnh

- 1 Từ trình duyệt USB, chọn **[Hình ảnh]** và nhấn **OK**.
- 2 Chọn hình ảnh hoặc thư mục và nhấn **OK**. Hình ảnh sẽ được mở rộng để vừa toàn bộ màn hình.
 - Nhấn **CH-** hoặc **CH+** để xem hình ảnh trước đó / tiếp theo.

Bắt đầu bản chiếu

- 1 Chọn hình ảnh hoặc thư mục và nhấn **OK**. Hình ảnh sẽ được mở rộng để vừa toàn bộ màn hình.
↳ Bắt đầu bản chiếu với hình đã chọn.
- 2 Điều khiển bản chiếu hình ảnh bằng cách sử dụng các nút sau:
 - **▶** hoặc **III** : Phát hoặc Tạm dừng
 - **CH-** hoặc **CH+** : Xem hình ảnh trước đó / tiếp theo.

Thay đổi thiết lập bản chiếu

Để bắt đầu bản chiếu, nhấn **Home** (**Home**), chọn một trong các tùy chọn sau và nhấn **OK**.

- **[Tạm dừng / Phát]:** Bắt đầu / ngừng bản chiếu hình ảnh.
- **[Lặp lại]:** Đặt chế độ phát.
- **[Xáo trộn]:** Hiện thị các bản chiếu theo thứ tự hoặc ngẫu nhiên.
- **[Thời lượng]:** Đặt thời lượng bản chiếu.
- **[Hiệu ứng]:** Đặt hiệu ứng đặc biệt trong quá trình thay đổi hình ảnh.
- **[Xem Thông tin]:** Xem tên, độ phân giải, kích thước tập tin, ngày và giờ của hình ảnh.

Nh nghe nhạc

- 1 Từ trình duyệt USB, chọn **[Music]** và nhấn **OK**.
- 2 Chọn đoạn nhạc hoặc album và nhấn **OK** để phát.

Thay đổi cài đặt nhạc

Để phát nhạc, hãy nhấn **Home** (**Home**), chọn một trong các tùy chọn sau và nhấn **OK**.

- **[Tạm dừng / Phát]:** Bắt đầu / ngừng phát nhạc.
- **[Lặp lại]:** Đặt chế độ phát.
- **[Xáo trộn]:** Hiện thị các đoạn nhạc theo thứ tự hoặc ngẫu nhiên.

- **[Xem Thông tin]:** Xem các thông tin như tiêu đề, nghệ sĩ, kích thước đoạn nhạc...
- **[Hiện thị / Âm Quang phổ]:** Hiện thị hoặc ẩn tần số âm thanh của đoạn nhạc.
- **[Âm thanh th. minh]:** Đặt chế độ phát âm thanh.
- **[Tùy chọn Lời]:** Bật tính năng lời và định dạng mã hóa của nó (chỉ khi lời bài hát có sẵn).
- **[Chỉ Âm thanh]:** Tắt màn hình để tiết kiệm điện (bấm vào phím bất kỳ để khôi phục màn hình).

Xem video

- 1 Từ trình duyệt USB, chọn **[Phim ảnh]** và nhấn **OK**.
- 2 Nhấn **OK** để phát video.
- 3 Điều khiển phim ảnh bằng cách sử dụng các phím sau:
 - **▶** hoặc **||** : Phát hoặc Tạm dừng
 - **◀/▶** : Tìm kiếm về trước hoặc về sau.

Thay đổi cài đặt video

Để phát video, nhấn **🏠 (Home)**, chọn một trong các tùy chọn sau và nhấn **OK**.

- **[Tạm dừng / Phát]:** Bắt đầu / ngừng phát video.
- **[Lặp lại]:** Đặt chế độ phát video.
- **[Xem Thông tin]:** Xem các thông tin như tiêu đề, nghệ sĩ và kích thước video...
- **[H.ảnh thông minh]:** Đặt chế độ phát hình ảnh.
- **[Chế độ Màn hình]:** Đặt tỷ lệ màn hình phát lại video.

- **[Phụ đề]:** Bật hoặc Tắt phụ đề. (Có sẵn định dạng hỗ trợ phụ đề.)
- **[Đoạn Âm thanh]:** Đoạn âm thanh tiếp theo.
- **[Cài đặt 3D]*:**
 - **[Loại 3D]:** Chọn chế độ vào 3D.
 - **[Hoán đổi Trái-Phải]:** Đặt chế độ Hoán đổi Trái-Phải cho hình ảnh 3D.
 - **[3D-2D]:** Chọn định dạng 3D tương thích để xem hình ảnh 2D.
 - **[Cảnh 3D]:** Điều chỉnh chiều sâu của trường ảnh khi chuyển đổi hình ảnh 2D thành 3D.
- **[3D]*:** Đặt chế độ phát 3D cho video.

*Chỉ có sẵn trong TV 3D.

Xem tài liệu

- 1 Từ trình duyệt USB, chọn **[Văn bản]** và nhấn **OK**.
- 2 Nhấn **OK** để xem tài liệu.
- 3 Các nút sau điều khiển việc xem tài liệu:
 - **▶** hoặc **||** : Phát hoặc Tạm dừng
 - **◀/▶** : Tìm kiếm về trước hoặc về sau.

Điều chỉnh cài đặt để xem tài liệu

Để phát tài liệu, hãy nhấn **🏠 (Home)**, chọn một trong các tùy chọn sau và nhấn **OK**.

- **[Tạm dừng / Phát]:** Bắt đầu / ngừng hiển thị tài liệu.
- **[Lặp lại]:** Đặt chế độ hiển thị.
- **[Xáo trộn]:** Hiện thị các tài liệu theo thứ tự hoặc ngẫu nhiên.
- **[Xem Thông tin]:** Hiện thị tên và kích thước tài liệu.

Tháo thiết bị lưu trữ USB



Chú ý

- Vui lòng thực hiện các bước sau khi tháo thiết bị lưu trữ USB để ngăn ngừa hư hỏng.

- 1 Để lại trình duyệt USB theo các bước trong menu.
- 2 Chờ 5 phút trước khi tháo thiết bị lưu trữ USB.

Cập nhật phần mềm TV

Philips liên tục cải thiện sản phẩm của mình và chúng tôi khuyên bạn nên cập nhật phần mềm TV bất cứ khi nào cập nhật có sẵn. Vui lòng truy cập www.philips.com/support để kiểm tra tính khả dụng của cập nhật.

Đặt lại cài đặt gốc

Bạn có thể khôi phục cài đặt mặc định gốc hình ảnh và âm thanh của TV. Cài đặt kênh đã lưu sẽ vẫn giữ như cũ.

- 1 Nhấn **III ADJUST**.
- 2 Nhấn **▲▼◀▶** để chọn **[Cài đặt] >** **[Đặt lại]**.
- 3 Chọn **[Xác nhận]** và nhấn **OK**. Để hủy, chọn **[Hủy]** và nhấn **OK**.

6 Cài đặt kênh

Phần này sẽ cung cấp hướng dẫn về cách cài đặt lại và tinh chỉnh kênh.

Tự động cài đặt kênh

Bạn có thể tìm kiếm và lưu các kênh tự động.

- 1 Nhấn **III** ADJUST.
- 2 Nhấn **▲▼◀▶** để chọn [TV] > [Kênh] > [Quét Kênh].
- 3 Nhấn OK.
↳ TV bắt đầu tự động tìm kiếm kênh.

Cập nhật kênh

- 1 Nhấn **III** ADJUST.
- 2 Nhấn **▲▼◀▶** để chọn [TV] > [Kênh] > [Quét Cập nhật].
- 3 Nhấn OK.
↳ TV bắt đầu cập nhật kênh.

Cài đặt kênh thủ công

Bạn có thể tìm kiếm và lưu thủ công các kênh TV analog.

Tìm kiếm và lưu các kênh TV mới

- 1 Nhấn **III** ADJUST.
- 2 Nhấn **▲▼◀▶** để chọn [TV] > [Kênh] > [Tìm kiếm Kênh Analog].
↳ Menu [Tìm kiếm Kênh Analog] xuất hiện
- 3 Chọn [Bắt đầu/ Kết thúc Tần số] và nhập trực tiếp tần số kênh ba chữ số bằng cách sử dụng các nút số.
- 4 Chọn [Bắt đầu Tìm kiếm] và nhấn OK.
- 5 Nhấn **🏠** (Home) để thoát.

Bỏ qua kênh

- 1 Nhấn **III** ADJUST.
- 2 Nhấn **▲▼◀▶** để chọn [TV] > [Kênh] > [Chỉnh sửa Kênh].
↳ Menu [Chỉnh sửa Kênh] sẽ xuất hiện.
- 3 Nhấn **▲▼** để chọn kênh bạn muốn bỏ qua và nhấn OK. Chọn [Bỏ qua] và nhấn **◀▶** để điều chỉnh.
- 4 Để xác nhận, chọn [Lưu] và nhấn OK.
- 5 Lặp lại các bước trước đó để bỏ qua thêm. Nhấn OK để bắt đầu tìm kiếm kênh.



Mẹo

- Sử dụng các nút số trên điều khiển từ xa để truy cập kênh bị bỏ qua.
- Để xem kênh, vui lòng lặp lại bước 1 đến 4 trước khi nhấn OK để bỏ chọn chúng.

Hoán đổi kênh

- 1 Nhấn **III** ADJUST.
- 2 Nhấn **▲▼◀▶** để chọn [TV] > [Kênh] > [Chỉnh sửa Kênh].
↳ Menu [Chỉnh sửa Kênh] sẽ xuất hiện.
- 3 Nhấn **▲▼** để chọn kênh hoán đổi và nhấn **nút đỏ**.
- 4 Nhấn **▲▼** để chọn kênh hoán đổi và nhấn **nút đỏ** để xác nhận.

Đổi tên kênh

Bạn có thể đổi tên kênh. Tên kênh xuất hiện khi bạn chọn.

- 1 Nhấn **III** ADJUST.
- 2 Nhấn **▲▼◀▶** để chọn [TV] > [Kênh] > [Chỉnh sửa Kênh].
↳ Menu [Chỉnh sửa Kênh] sẽ xuất hiện.
- 3 Nhấn **▲▼** chọn kênh để đổi tên và nhấn **nút OK**.
- 4 Nhấn **▲▼** chọn tên kênh, nhấn **nút OK** để vào giao diện chỉnh sửa.
- 5 Nhấn **▲▼◀▶** chọn các ký tự.
- 6 Chọn [Xác nhận] và nhấn **OK** để hoàn thành đổi tên kênh.



Mẹo

- Tôi đã 6 ký tự được cho phép với tên kênh.

7 Cài đặt 3D

Phần này chỉ có thể ứng dụng cho TV 3D.

Bạn có thể điều chỉnh cài đặt 3D để có hiệu ứng hình ảnh 3D tốt nhất. Sau khi bạn hoàn tất cấu hình, vui lòng đeo kính 3D để xem chương trình 3D.

Chuyển đổi 2D sang 3D

- 1 Nhấn **III ADJUST**.
- 2 Nhấn **▲▼◀▶** để chọn **[Cài đặt] > [Cài đặt 3D]**.
- 3 Chọn **[Nhận dạng 3D] > [Thủ công]** và nhấn **OK**.
- 4 Chọn **[Loại 3D] > [2D-3D]** và nhấn **OK**.
 - **[2D-3D]**: Chuyển đổi hình ảnh 2D sang hình ảnh 3D.
 - **[Xem 3D]**: Điều chỉnh chiều sâu của trường ảnh khi chuyển đổi hình ảnh 2D sang 3D.

Điều chỉnh cài đặt 3D

Bạn có thể điều chỉnh giá trị của cài đặt 3D được sử dụng cho tín hiệu vào 3D.

Điều chỉnh định dạng tín hiệu 3D

- 1 Nhấn **III ADJUST**.
- 2 **▲▼◀▶** Nhấn **[Cài đặt] > [Cài đặt 3D]**.
- 3 Chọn **[Loại 3D]** và nhấn **OK**.
- 4 Chọn một trong các mục sau và sau đó nhấn **OK**.
 - **[2D-3D]**: Chuyển đổi hình ảnh 2D sang hình ảnh 3D.
 - **[3D-2D]**: Chuyển đổi hình ảnh 3D sang hình ảnh 2D.
 - **[Bên cạnh]**: Chống nhiễu tín hiệu 'định dạng trái-phải' để hiển thị hình ảnh stereo 3D.
 - **[Trên cùng/dưới cùng]**: Chống nhiễu tín hiệu 'định dạng trên cùng-dưới cùng' để hiển thị hình ảnh 3D stereo.
 - **[Đóng Khung]**: Chống nhiễu tín hiệu 'định dạng thứ tự khung' để hiển thị hình ảnh 3D stereo.

Chuyển đổi 3D sang 2D

Chuyển đổi hình ảnh 3D sang hình ảnh 2D.

- 1 Nhấn **III ADJUST**.
- 2 Nhấn **▲▼◀▶** để chọn **[Cài đặt] > [Cài đặt 3D]**.
- 3 Chọn **[Loại 3D] > [[3D-2D]** và nhấn **OK**.
- 4 Chọn **[[3D-2D]** và nhấn **OK**.
- 5 Chọn định dạng tín hiệu 3D tương ứng để xem hình ảnh 2D.



Ghi chú

- Chỉ có thể điều chỉnh Loại 3D khi Nhận dạng 3D ở chế độ thủ công.
- Chiều sâu 3D của trường ảnh chỉ khả dụng khi bật 2D sang 3D.

8 Kết nối với TV của bạn

Phần này mô tả cách kết nối thiết bị với các đầu nối khác nhau.

Ghi chú

- Bạn có thể sử dụng các loại đầu nối khác nhau để kết nối thiết bị với TV.

Đầu nối mặt sau

① HDMI

Ngõ vào hình và tiếng từ các thiết bị kỹ thuật số độ phân giải cao như đầu Blu-ray.

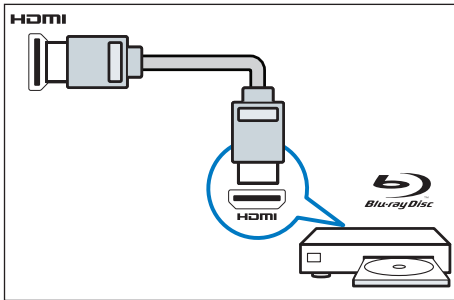

② Đầu vào PC (VGA và âm thanh)

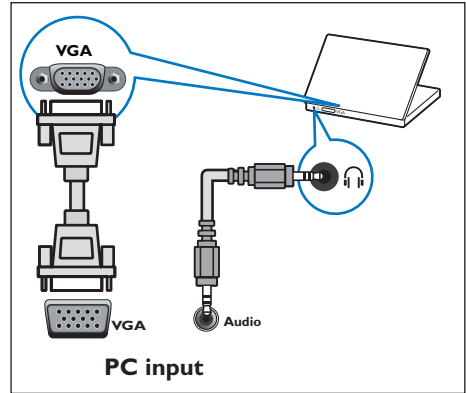

③ Đầu vào thành phần/đầu vào AV

Ngõ vào hình và tiếng từ các thiết bị analog hoặc kỹ thuật số như đầu DVD hoặc đầu trò chơi điện tử.

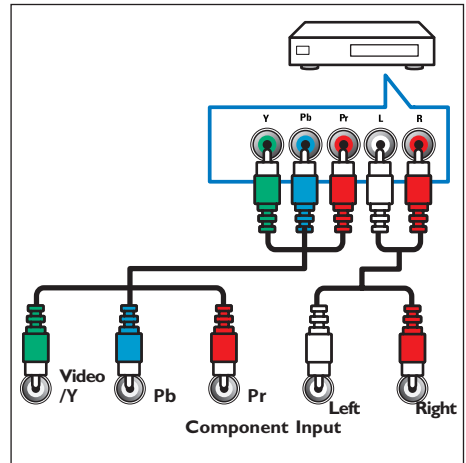

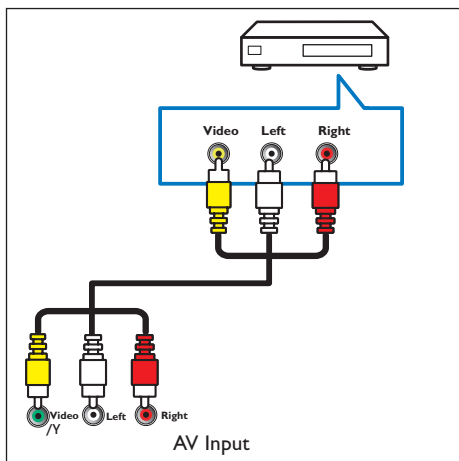

④ Đầu vào video

Ngõ ra video phức hợp từ các thiết bị analog như VCR.

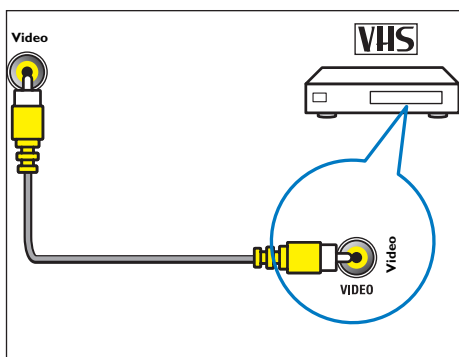

Đầu nối bên hông

① USB

Ngõ vào dữ liệu từ thiết bị lưu trữ USB.

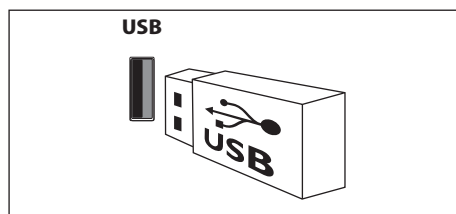

② Ăng-ten / Cáp TV

Ngõ vào tín hiệu từ ăng-ten, cáp truyền hình hoặc đầu thu sóng vệ tinh.

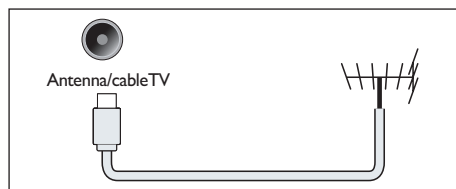

③ SERV.U

Chỉ dành cho thợ dịch vụ chuyên nghiệp sử dụng.

④ Tai nghe

Ngõ ra âm thanh stereo cho tai nghe nhét tai hoặc chụp đầu.

Ghi chú

- Khi cắm tai nghe vào TV, các loa sẽ tự động tắt tiếng.

Kết nối với máy vi tính

Trước khi kết nối máy vi tính vào TV:

- Đặt tần số làm tươi màn hình trên máy vi tính của bạn thành 60Hz.
- Chọn độ phân giải màn hình được hỗ trợ trên máy vi tính của bạn.

Kết nối với máy vi tính bằng một trong các đầu nối sau:

Ghi chú

- Kết nối qua DVI hoặc VGA phải sử dụng thêm cáp âm thanh phụ.

- Cáp HDMI

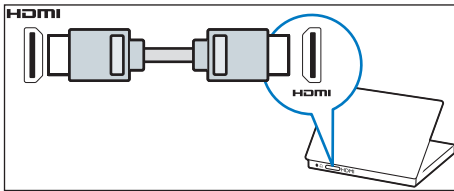

- Cáp DVI-HDMI

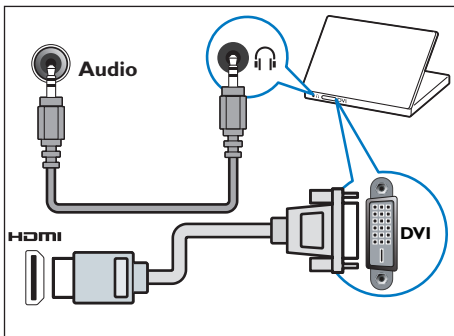

- Cáp HDMI và đầu chuyển HDMI-DVI

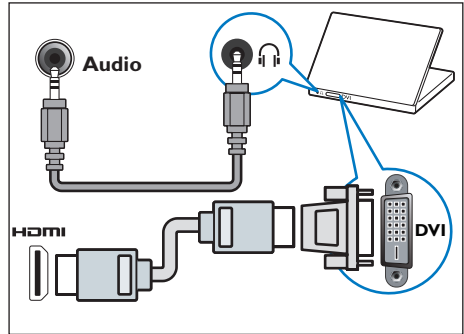

- Cáp VGA

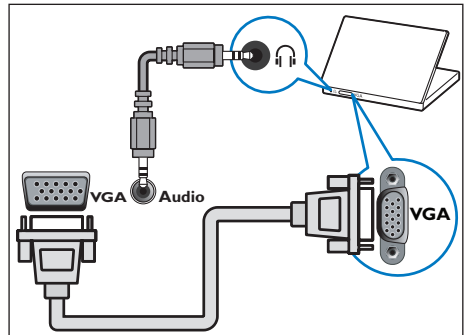

Sử dụng Philips EasyLink

Sử dụng tối đa thiết bị tương thích Philips EasyLink HDMI-CEC có thể tăng tính năng điều khiển ở mức tối đa hiệu quả sử dụng. Các thiết bị tương thích HDMI-CEC được kết nối qua đầu nối HDMI có thể được kiểm soát bằng bộ điều khiển từ xa TV.

Để bật Philips EasyLink, bạn cần phải:

- kết nối hai hoặc nhiều hơn thiết bị tương thích qua giao diện HDMI.
- xác nhận mọi thiết bị tương thích HDMI-CEC đang hoạt động đúng.
- bật EasyLink.



Ghi chú

- Thiết bị tương thích EasyLink phải được bật và được chọn làm nguồn.
- Philips không bảo đảm 100% thao tác giữa các phần với tất cả thiết bị HDMI CEC.

Bật hoặc tắt EasyLink

Sau khi bật thiết bị tương thích HDMI-CEC, TV sẽ bật tự động và chuyển sang đúng nguồn.



Ghi chú

- Không kích hoạt Philips EasyLink nếu không muốn sử dụng nó.

- 1 Nhấn **III ADJUST**.
- 2 Nhấn **▲▼◀▶** để chọn **[EasyLink]**.
- 3 Chọn **[Tắt]** hoặc **[Bật]** và sau đó nhấn **OK**.

Sử dụng chức năng Phát bằng phím Một-chạm

- 1 Sau khi bật EasyLink, hãy nhấn nút phát trên thiết bị.
 - ↳ TV tự động chuyển sang nguồn tín hiệu phù hợp.

Sử dụng chức năng Chờ bằng phím Một-chạm

- 1 Nhấn **⏻ (Bật Chế độ chờ)** trên điều khiển từ xa.
 - ↳ TV và tất cả các thiết bị kết nối HDMI sẽ chuyển sang chế độ chờ.

9 Thông tin Sản phẩm

Thông tin sản phẩm có thể thay đổi mà không thông báo. Để biết thêm thông tin chi tiết về sản phẩm, vui lòng truy cập www.philips.com/support.

Độ phân giải màn hình

Định dạng Máy vi tính

- Độ phân giải - tần số làm tươi:
 - 640 x 480 - 60Hz
 - 800 x 600 - 60Hz
 - 1024 x 768 - 60Hz
 - 1360 x 768 - 60Hz
 - 1920 x 1080 - 60Hz (không hỗ trợ cho TV 32")

Định dạng Video

- Độ phân giải - tần số làm tươi:
 - 480i - 60Hz
 - 480p - 60Hz
 - 576i - 50Hz
 - 576p - 50Hz
 - 720p - 50Hz, 60Hz
 - 1080i - 50Hz, 60Hz
 - 1080p - 50Hz, 60Hz.

Đa phương tiện

- Thiết bị lưu trữ được hỗ trợ: USB (chỉ thiết bị lưu trữ FAT hoặc FAT 32 USB được hỗ trợ.)
- Định dạng tập tin đa phương tiện tương thích:
 - Hình ảnh: JPEG
 - Âm thanh: MP3
 - Video: MPEG 2/MPEG 4 , H.264
 - Tài liệu: TXT

Nguồn Âm thanh

- 32PFL3008/ 32PFL4008: 10W x 2
- 39PFL3008/ 39PFL4008/ 39PFL4308: 10W x 2
- 42PFL3008/ 42PFL4008/ 42PFL4308: 10W x 2
- 46PFL4008/ 46PFL4308: 10W x 2

Độ phân giải Riêng

- 32PFL3008/ 32PFL4008: 1366 x 768
- 39PFL3008/ 39PFL4008/ 39PFL4308: 1920 x 1080
- 42PFL3008/ 42PFL4008/ 42PFL4308: 1920 x 1080
- 46PFL4008/ 46PFL4308: 1920 x 1080

Bộ tinh chỉnh / Bộ thu / Bộ truyền

- Đầu vào ăng-ten: 75ohm coaxial (IEC75)
- Hệ TV: PAL, D/K
- Phát lại video: NTSC, PAL

Bộ điều khiển Từ xa

- Pin: 2 x AAA (kiểu LR03)

Nguồn

- Nguồn điện: 220-240V, 50-60Hz
- Chế độ chờ: ≤ 0.5 W
- Nhiệt độ xung quanh: 5 - 45 độ C
- Nhiệt độ xung quanh: 5 - 40 độ C (Chỉ đối với PFL4008/PFL4308)
- Tiêu thụ điện:
 - Sê-ri PFL3008
 - 32PFL3008: 64W
 - 39PFL3008: 87W
 - 42PFL3008: 95W
 - Sê-ri PFL4008
 - 32PFL4008: 66W
 - 39PFL4008: 93W
 - 42PFL4008: 101W
 - 46PFL4008: 143W
 - Sê-ri PFL4308
 - 39PFL4308: 88W
 - 42PFL4308: 101W
 - 46PFL4308: 143W

Giá treo TV được Hỗ trợ

Để treo TV, vui lòng mua giá treo TV của Philips hoặc bất kỳ giá treo TV tương thích với tiêu chuẩn VESA. Để ngăn ngừa hư hỏng cáp và đầu nối, phải chắc chắn chừa khoảng trống ít nhất là 2,2 inch hoặc 5,5 cm giữa mặt sau TV với tường.



Cảnh báo

- Vui lòng thực hiện theo tất cả các hướng dẫn được cung cấp cùng với giá treo TV. TP Vision Netherlands B.V. không chịu trách nhiệm đối với việc gắn giá treo TV sai dẫn đến tai nạn, thương tật hoặc hư hỏng.

Số mô hình	Cường độ Pixel Bắt buộc (mm)	Bu-lông Treo tường Bắt buộc
32PFL3008 39PFL3008	100 x 100	4 x M4 (độ dài được đề nghị: 16 mm)
42PFL3008	200 x 200	4 x M4 (độ dài được đề nghị: 16 mm)
32PFL4008	200 x 100	4 x M6 (độ dài được đề nghị: 18 mm)
39PFL4008 39PFL4308	200 x 200	4 x M6 (độ dài được đề nghị: 18 mm)
42PFL4008 46PFL4008 42PFL4308 46PFL4308	400 x 400	4 x M6 (độ dài được đề nghị: 18 mm)

10 Xử lý sự cố

Phần này mô tả những vấn đề chung và các giải pháp kèm theo.

Các vấn đề chung

Không bật được TV:

- Rút cáp điện khỏi ổ cắm. Chờ một phút trước khi kết nối lại.
- Kiểm tra để đảm bảo cáp được cắm chặt.

Bộ điều khiển từ xa hoạt động không tốt:

- Kiểm tra để đảm bảo pin đã được lắp đặt đúng điện cực +/-.
- Thay pin cho bộ điều khiển từ xa nếu pin hết hoặc yếu điện.
- Lau chùi thấu kính cảm biến của bộ điều khiển từ xa và TV.

Đèn chế độ chờ trên TV nhấp nháy màu đỏ:

- Rút cáp điện khỏi ổ cắm. Chờ cho đến khi TV nguội rồi cắm lại cáp điện. Nếu đèn vẫn nhấp nháy đỏ, hãy liên hệ với Bộ phận Chăm sóc Khách hàng Philips.

Bạn đã quên mã mở khóa tính năng khóa TV

- Nhập '3448'.

Menu TV bị sai ngôn ngữ.

- Thay đổi menu TV sang ngôn ngữ ưa thích của bạn.

Khi chuyển TV sang Bật/Tắt hoặc Chờ, bạn nghe một tiếng tách trong khung TV:

- Không cần phải làm gì cả. Tiếng tách đó là sự co giãn bình thường của TV khi nóng lên hoặc lạnh xuống. Điều này không ảnh hưởng đến hiệu năng hoạt động.

Các vấn đề về kênh TV

Các kênh đã cài đặt trước đây không xuất hiện trong danh sách kênh:

- Kiểm tra để đảm bảo đã chọn đúng danh sách kênh.

Các vấn đề về hình ảnh

TV bật, nhưng không có hình ảnh:

- Kiểm tra để đảm bảo dây ăng-ten đã được kết nối đúng với TV.
- Kiểm tra để đảm bảo đã chọn đúng thiết bị làm nguồn phát tín hiệu cho TV.

Có âm thanh nhưng không có hình ảnh:

- Kiểm tra để đảm bảo đã cài đặt đúng cho hình ảnh.

TV thu tín hiệu yếu từ kết nối ăng-ten:

- Kiểm tra để đảm bảo ăng-ten đã được kết nối đúng với TV.
- Loa, thiết bị âm thanh không nối đất, đèn huỳnh quang, nhà cao tầng và các vật thể lớn khác làm giảm chất lượng thu tín hiệu. Nếu có thể, hãy cải thiện chất lượng thu tín hiệu bằng cách đổi hướng ăng-ten hoặc di chuyển các thiết bị ra xa TV.
- Nếu việc thu nhận tín hiệu chỉ có một kênh bị yếu, vui lòng tinh chỉnh kênh đó.

Chất lượng hình ảnh kém từ các thiết bị kết nối:

- Kiểm tra để đảm bảo thiết bị được kết nối phù hợp.
- Kiểm tra để đảm bảo đã cài đặt đúng cho hình ảnh.

TV không lưu được các cài đặt hình ảnh:

- Kiểm tra xem vị trí TV có được đặt sang cài đặt gia đình không. Chế độ này cho bạn sự linh hoạt để thay đổi và lưu các cài đặt.

Hình ảnh không vừa khít màn hình; quá lớn hoặc quá nhỏ:

- Thử sử dụng một định dạng hình ảnh khác.

Vị trí hình ảnh không đúng:

- Tín hiệu hình ảnh từ một số thiết bị có thể không vừa khít với màn hình. Vui lòng kiểm tra nguồn phát tín hiệu của thiết bị.

Các vấn đề về âm thanh

Có hiển thị hình ảnh nhưng chất lượng âm thanh kém:



Ghi chú

- Nếu không dò được tín hiệu âm thanh, thì TV sẽ tự động tắt nguồn phát âm thanh - đây không phải là lỗi kỹ thuật.

- Kiểm tra để đảm bảo cáp được kết nối đúng.
- Kiểm tra để đảm bảo âm lượng không chỉnh về 0.
- Kiểm tra để đảm bảo không bị tắt tiếng.
- Kiểm tra để đảm bảo các cài đặt âm thanh phù hợp.

Có hình ảnh nhưng âm thanh chỉ đến một loa:

- Kiểm tra xem cân bằng âm thanh có được đặt ở giữa không.

Các vấn đề về kết nối HDMI

Các vấn đề về thiết bị HDMI:

- Vui lòng lưu ý rằng chức năng hỗ trợ HDCP (Bảo vệ Nội dung Kỹ thuật số Băng thông Rộng) có thể làm trễ thời gian mà TV cần để hiển thị các tín hiệu nhận được từ thiết bị HDMI.
- Nếu TV không nhận được thiết bị HDMI và không hiển thị được hình ảnh, vui lòng chuyển qua nguồn phát của thiết bị khác trước khi chuyển trở lại.
- Nếu có sự ngắt quãng âm thanh, vui lòng kiểm tra để đảm bảo các cài đặt ngõ ra của thiết bị HDMI chính xác.
- Nếu sử dụng đầu chuyển hoặc cáp HDMI-DVI, vui lòng kiểm tra xem cáp âm thanh nối với sản phẩm được kết nối vào ÂM THANH chưa (chỉ đầu cắm mini).

Các vấn đề về kết nối với máy vi tính

Máy vi tính hiển thị lên TV không ổn định:

- Kiểm tra xem máy PC sử dụng độ phân giải được hỗ trợ và tần số làm tươi.
- Cài đặt định dạng hình ảnh TV thành chưa định tỷ lệ.

Liên hệ với chúng tôi

Nếu bạn không thể khắc phục vấn đề, vui lòng tham khảo Câu hỏi Thường Gặp về kiểu này tại www.philips.com/support.

Nếu vẫn không khắc phục được vấn đề, vui lòng liên hệ với Bộ phận Chăm sóc Khách hàng của Philips tại địa phương.



Cảnh báo

- Không tự mình cố sửa chữa TV. Làm như vậy có thể gây tổn thương nghiêm trọng, hư hỏng không thể sửa được hoặc làm mất quyền bảo hành cho TV.



Ghi chú

- Vui lòng ghi lại kiểu và số sê-ri của TV trước khi liên hệ với Bộ phận Chăm sóc Khách hàng Philips. Các số này nằm ở mặt sau và trên bao bì của TV.



Thời gian Sử dụng Bảo vệ Môi trường

Logo này được dán nhãn trên chính sản phẩm chỉ ra rằng Thời gian Sử dụng Bảo vệ Môi trường là 10 năm. Thời gian Sử dụng Bảo vệ Môi trường của các sản phẩm thông tin điện tử cập đến thời gian sử dụng mà các chất hoặc yếu tố độc hại và nguy hiểm chứa trong sản phẩm sẽ không bị rò rỉ hoặc đột nhiên hư hỏng và người sử dụng các sản phẩm như vậy sẽ không gây ra bất kỳ ô nhiễm môi trường nghiêm trọng hoặc thiệt hại nghiêm trọng nào cho người và tài sản.

Trong suốt Thời gian Sử dụng Bảo vệ Môi trường, vui lòng sử dụng sản phẩm này theo hướng dẫn trong hướng dẫn sử dụng này.

Thời gian Sử dụng Bảo vệ Môi trường không bao gồm các bộ phận tiêu hao: pin.

Mô tả gợi ý cho Quy chế Hành chính Tái chế đối với Chất thải của các Sản phẩm Điện và Điện tử

Để chăm sóc và bảo vệ Trái đất tốt hơn, vui lòng tuân thủ luật pháp quốc gia hiện hành liên quan đến việc quản lý tái chế chất thải của các sản phẩm điện và điện tử khi người sử dụng không còn nhu cầu sử dụng sản phẩm này hoặc khi nó đã kết thúc vòng đời sản phẩm.



© 2013 TPVision Netherlands B.V.
All rights reserved.

Document order number:

Philips and the Philips' shield emblem are registered trademarks of Koninklijke Philips Electronics N.V. and are used under license from Koninklijke Philips Electronics N.V.