

Register your product and get support at

www.philips.com/welcome



FR MANUEL DE L'UTILISATEUR

PHILIPS



Country	Number	Tariff
Austria	0810 000205	€0.07/min
Belgium	078250145	€0.06/min
Bulgaria	+3592 489 99 96	local
Croatia	01 3033 754	local
Czech Rep	800142840	free
Denmark	3525 8759	local
Finland	09 2311 3415	local
France	0821 611655	€0.09/min
Germany	01803 386 852	€0.09/min
Greece	0 0800 3122 1280	free
Hungary	0680018189	free
Ireland	0800 055 6882	free
Italy	840320086	€0.08/min
Luxembourg	40 6661 5644	local
Netherlands	0900 8407	€0.10/min
Norway	2270 8111	local
Poland	0223491504	local
Portugal	2 1359 1442	local
Romania	1-203-2060	local
Russia	(495) 961-1111	local
Serbia	+381 114 440 841	local
Slovakia	0800 004537	free
Slovenia	01 280 95 22	local
Spain	902 888 784	€0.10/min
Sweden	08 5792 9100	local
Switzerland	0844 800 544	local
Turkey	0800 261 3302	local
UK	0870 900 9070	local
Ukraine	044 254 2392	local

This information is correct at the time of press. For updated contact information, refer to www.philips.com/support.

Table des Matières

1 Important	3
1.1 Sécurité	3
1.2 Entretien de l'appareil	4
1.3 Protection de l'environnement	4

2 Votre téléviseur	5
2.1 Présentation du téléviseur	5

3 Guide de démarrage	7
3.1 Positionnement du téléviseur	7
3.2 Fixation murale du téléviseur	7
3.3 Connexion du câble d'antenne	9
3.4 Raccordement au secteur	9
3.5 Gestion des câbles	10
3.6 Insertion des piles de la télécommande .	10
3.7 Mise en marche du téléviseur	10
3.8 Première configuration	10

4 Utilisation du téléviseur	11
4.1 Mise en marche, arrêt et veille	11
4.2 Regarder la télévision	12
4.3 Utilisation des périphériques connectés .	12
4.4 Utilisation du télétexte	13

5 Utilisation avancée du téléviseur	14
5.1 Présentation de la télécommande	14
5.2 Utilisation des menus TV	16
5.3 Réglage du son et de l'image	18
5.4 Passage en mode Magasin ou Maison ...	22
5.5 Utilisation des options avancées de télétexte	22
5.6 Création des listes de favoris	24
5.7 Utilisation du guide de programme électronique (EPG)	25
5.8 Utilisation de la minuterie et du verrouillage	26
5.9 Utilisation des sous-titres	27
5.10 Affichage de photos et lecture de musique	28
5.11 Écoute de chaînes radio numériques. ...	30

5.12 Mise à jour du logiciel de votre téléviseur	30
--	----

6 Installation des chaînes	32
6.1 Installation automatique des chaînes	32
6.2 Installation manuelle des chaînes	33
6.3 Attribution d'un nouveau nom aux chaînes	34
6.4 Désinstallation ou réinstallation des chaînes	34
6.5 Réorganisation des chaînes	34
6.6 Mise à jour automatique des chaînes ...	34
6.7 Vérification de la réception numérique. .	35
6.8 Démonstration	35
6.9 Rétablissement des préréglages d'usine. .	35

7 Connexion des périphériques	36
7.1 Présentation des connexions	36
7.2 Sélection de la qualité de la connexion. .	37
7.3 Connexion des périphériques	39
7.4 Configuration des périphériques	43
7.5 Utilisation de Philips EasyLink	44
7.6 Préparation du téléviseur aux services numériques	45

8 Spécifications techniques	46
--	-----------

9 Dépannage	47
--------------------------	-----------

10 Index	51
-----------------------	-----------

2008 © Koninklijke Philips Electronics N.V. Tous droits réservés. Ces caractéristiques sont susceptibles d'être modifiées sans avis préalable. Les marques commerciales sont la propriété de Koninklijke Philips Electronics N.V. ou de leurs détenteurs respectifs.

Philips se réserve le droit de modifier les produits à tout moment, mais n'est pas contraint de modifier les offres précédentes en conséquence.

Le contenu de ce manuel est jugé conforme à l'usage auquel ce système est destiné. Si le produit ou les modules et procédures correspondants sont utilisés à d'autres fins que celles spécifiées dans le présent manuel, vous devrez obtenir la confirmation de leur validité et de leur adéquation. Philips garantit que le matériel ne constitue pas en lui-même une contrefaçon de brevet aux États-Unis. Toute garantie supplémentaire expresse ou tacite est exclue.

Garantie

Aucun composant ne peut être réparé par l'utilisateur. Vous ne pouvez ni ouvrir ni retirer les panneaux situés à l'intérieur du produit. Seuls les Centres Service Agréés Philips et les ateliers de réparation officiels sont autorisés à réparer nos produits. Le non-respect de cette consigne entraîne l'annulation de toute garantie, expresse ou tacite. Toute opération expressément interdite dans ce manuel, ou tout(e) réglage ou procédure d'assemblage non recommandé(e) ou autorisé(e) par le présent manuel, entraîne l'annulation de la garantie.

Caractéristiques des pixels

L'écran à cristaux liquides de ce téléviseur possède un grand nombre de pixels couleur. Bien que le taux de pixels effectifs soit de 99,999 % ou plus, des points noirs ou des points de lumière (rouges, verts ou bleus) peuvent apparaître de façon permanente à l'écran. Il s'agit d'une propriété structurelle de l'affichage (selon les normes industrielles standard), et non d'un dysfonctionnement.

Logiciel libre

Ce téléviseur contient un logiciel libre. Philips propose, par la

présente, de fournir ou rendre disponible, sur demande et pour un coût ne dépassant pas celui d'une distribution physique de la source, une copie complète du code source correspondant. Le code pourra être lu sur ordinateur et sera livré sur un support habituellement utilisé pour l'échange de logiciels.

Cette offre est valable pendant 3 ans à compter de la date d'achat du produit. Pour obtenir le code source, écrivez-nous à l'adresse suivante :

Philips Consumer Lifestyle
Development Manager
LoB Mainstream Displays
620A Lorong 1, Toa Payoh
Singapore 319762

Conformité EMF

Koninklijke Philips Electronics N.V. fabrique et vend de nombreux produits de consommation qui, comme tous les appareils électroniques, ont la capacité d'émettre et de recevoir des signaux électromagnétiques.

L'un des principes économiques majeurs de Philips consiste à prendre toutes les mesures de sécurité et de santé nécessaires pour ses produits, afin de satisfaire à toutes les législations applicables et de respecter les normes relatives aux champs électromagnétiques (CEM) applicables lors de la production des produits.

Philips s'engage à développer, produire et commercialiser des produits n'ayant aucun effet indésirable sur la santé.

Philips confirme que ses produits, s'ils sont manipulés correctement et conformément à l'usage prévu, répondent aux règles de sécurité établies sur la base des connaissances scientifiques actuelles.

Philips joue un rôle majeur dans le développement de normes CEM et de sécurité internationales, ce qui lui permet d'anticiper leur évolution de les appliquer au plus tôt à ses produits.

Fusible secteur (Royaume-Uni uniquement)

Ce téléviseur est équipé d'une prise moulée certifiée. Pour remplacer le fusible secteur, utilisez un fusible de même valeur, tel qu'indiqué sur la prise (par exemple, 10A).

1. Retirez le couvercle du fusible et

le fusible.

2. Le fusible de rechange doit être conforme à la norme BS 1362 et posséder la marque ASTA. Si vous avez perdu le fusible, contactez votre revendeur afin de connaître le type adéquat.
3. Repositionnez le couvercle du fusible.

Afin d'assurer la conformité de ce produit avec la directive CEM, ne détachez pas la fiche d'alimentation du cordon d'alimentation.

Dr. d'auteur



VESA, FDMI et le logo de compatibilité VESA pour un montage mural sont des marques commerciales de Video Electronics Standards Association.



Fabriqués sous licence Dolby Laboratories. « Dolby », « Pro Logic » et le symbole double D  sont des marques commerciales de Dolby Laboratories.



Fabriqués sous licence BBE Sound, Inc. Licence accordée par BBE, Inc sous un ou plusieurs brevets américains suivants : 5510752, 5736897. BBE et le symbole BBE sont des marques déposées de BBE Sound Inc.

Windows Media est une marque déposée ou une marque commerciale de Microsoft Corporation aux États-Unis et/ou dans d'autres pays.

® Kensington et Micro Saver sont des marques déposées d'ACCO World Corporation aux États-Unis. Elles sont également déposées ou font actuellement l'objet de demandes pendantes dans d'autres pays du monde. Toutes les autres marques, déposées ou non, sont la propriété de leurs détenteurs respectifs.

1 Important

Félicitations pour votre achat et bienvenue chez Philips !

Lisez ce mode d'emploi avant d'utiliser ce produit pour la première fois.

Lisez attentivement cette section et suivez scrupuleusement les consignes de sécurité et les instructions à l'écran. La garantie du produit ne s'applique pas en cas de dommages causés par le non-respect des instructions.

Pour profiter pleinement de l'assistance Philips, enregistrez votre produit sur le site www.philips.com/welcome.

Le modèle et le numéro de série de votre téléviseur figurent à l'arrière et sur le côté du téléviseur ainsi que sur l'emballage.

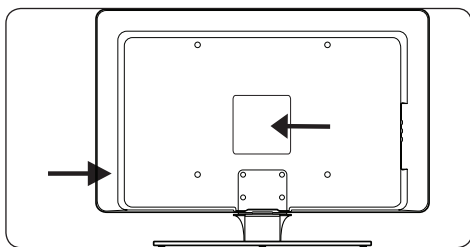

1.1 Sécurité

- Deux personnes seront nécessaires pour porter le téléviseur qui pèse plus de 25 kilos. Une mauvaise manipulation du téléviseur peut provoquer des blessures graves.
 - Si le téléviseur a été transporté dans des conditions de basses températures (moins de 5 °C), ouvrez la boîte et attendez que le téléviseur s'adapte à la température ambiante de la pièce avant de le sortir de son emballage.
 - Pour éviter tout court-circuit, n'exposez pas le téléviseur, la télécommande et les piles de la télécommande à la pluie ou à l'eau.
 - Ne placez pas de récipients d'eau ou autres liquides à proximité ou au-dessus du téléviseur. Renverser des liquides sur le téléviseur peut entraîner des risques d'électrocution. Si ce cas de figure se présente, n'allumez pas votre téléviseur. Déconnectez-le immédiatement du cordon d'alimentation et faites appel à un technicien qualifié.
- Pour éviter les risques d'électrocution, le téléviseur, la télécommande et les piles de la télécommande doivent être placés à l'abri de toute flamme nue (par exemple des bougies allumées) ainsi que de toute autre source de chaleur, comme les rayons directs du soleil.
 - N'installez pas le téléviseur dans un espace confiné, tel qu'une bibliothèque. Laissez un espace d'au moins 10 cm autour du téléviseur pour assurer une bonne ventilation. Assurez-vous que la ventilation n'est pas obstruée.
 - Si vous placez le téléviseur sur une surface plane et solide, veillez à utiliser uniquement le pied fourni. Ne déplacez pas le téléviseur si le pied n'est pas correctement vissé à l'appareil.
 - Confiez la fixation murale du téléviseur à un technicien qualifié. Le téléviseur doit être fixé avec le support mural approprié sur un mur capable de supporter le poids du téléviseur en toute sécurité. Une fixation murale inadaptée pourrait entraîner des dommages ou blessures graves. N'essayez pas de fixer le téléviseur vous-même.
 - Si le téléviseur est monté sur un socle pivotant ou sur un bras amovible, assurez-vous que le cordon d'alimentation ne subit aucune tension lorsque vous faites pivoter le téléviseur. Des tensions sur le cordon d'alimentation peuvent entraîner de mauvais contacts et former des arcs électriques ou provoquer un incendie.
 - Débranchez le téléviseur du cordon d'alimentation et de l'antenne en cas d'orage. Par temps d'orage, évitez de toucher au téléviseur, au cordon d'alimentation ou au câble d'antenne.
 - Assurez-vous de pouvoir accéder au cordon d'alimentation afin de déconnecter facilement le téléviseur du cordon d'alimentation.
 - Lorsque vous débranchez le téléviseur de la prise secteur :
 1. Éteignez le téléviseur, puis l'alimentation (le cas échéant).
 2. Débranchez le cordon d'alimentation de la prise secteur.

- Débranchez le cordon d'alimentation du connecteur d'alimentation situé au dos du téléviseur. Tenez toujours le cordon par la fiche. Ne tirez pas sur le cordon.

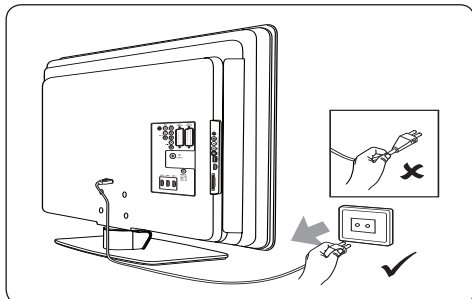

- Un volume élevé au niveau des écouteurs et des casques est susceptible de provoquer une perte d'audition permanente. Bien qu'un volume élevé puisse paraître normal au fil du temps, votre audition risque d'en être affectée. Pour préserver votre audition, limitez l'utilisation des écouteurs ou du casque à un volume élevé.

1.2 Entretien de l'appareil

- Éteignez et débranchez le cordon d'alimentation avant de nettoyer l'écran. Nettoyez la surface à l'aide d'un chiffon doux et sec. N'utilisez pas de produits ménagers qui pourraient abîmer l'écran.

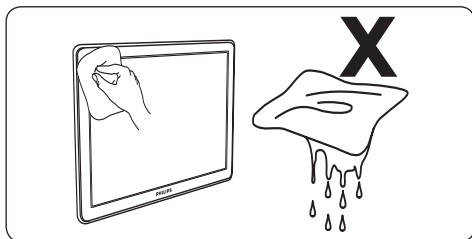

- Pour éviter toute déformation ou décoloration, essuyez rapidement les gouttes d'eau.
- Évitez de toucher, pousser et frotter l'écran avec un objet dur, vous risqueriez de l'abîmer définitivement.
- Évitez autant que possible d'afficher des images statiques de façon prolongée. Par exemple : menus à l'écran, pages télétexte, barres noires ou informations boursières. Si vous devez utiliser des images statiques, réduisez le contraste et la luminosité afin de ne pas endommager l'écran.

1.3 Protection de l'environnement

Recyclage de l'emballage

L'emballage de ce produit est conçu pour être recyclé. Contactez les autorités locales pour plus d'informations sur le recyclage des emballages.

Mise au rebut de votre ancien appareil

Votre produit a été fabriqué à l'aide de matériaux et composants de haute qualité, recyclables et réutilisables. La présence du symbole de poubelle barrée indique que le produit est conforme à la directive européenne 2002/96/CE :



Ne jetez pas votre ancien appareil avec les déchets ménagers. Renseignez-vous auprès de votre revendeur pour une mise au rebut du produit en toute sécurité. La mise au rebut non contrôlée des déchets est dangereuse pour l'environnement et la santé.

Mise au rebut des piles usagées

Les piles fournies ne contiennent pas de mercure ni de cadmium. Jetez les piles usagées fournies et les autres piles conformément à la législation locale.

Consommation électrique

Le téléviseur consomme très peu d'énergie en mode veille afin de réduire l'impact sur l'environnement. La consommation d'énergie lorsque l'appareil est en marche est affichée au dos du téléviseur.

Pour plus de détails sur le produit, consultez la fiche produit sur le site www.philips.com/support.

2 Votre téléviseur

Cette section vous donne un aperçu des commandes et fonctions fréquemment utilisées du téléviseur.

2.1 Présentation du téléviseur

Commandes latérales et indicateurs

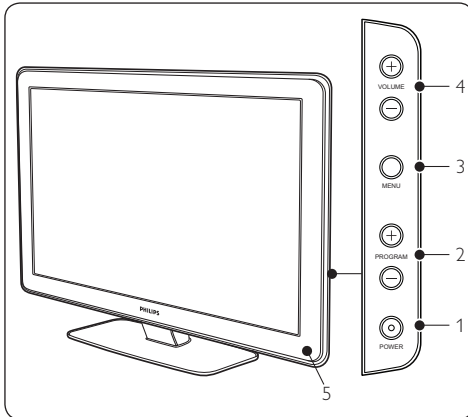

1. **MARCHE/ARRÊT**
2. **PROGRAMME +/-**
3. **MENU**
4. **VOLUME +/-**
5. Voyant d'alimentation

Connecteurs latéraux

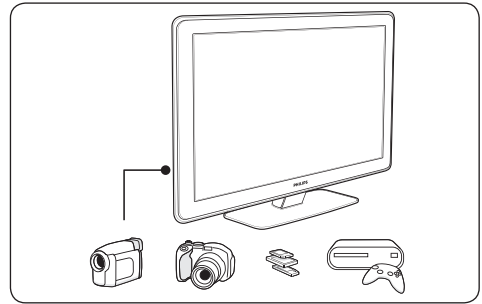

Utilisez les connecteurs latéraux du téléviseur pour les connexions aux appareils mobiles comme un appareil photo ou une console de jeux haute définition. Vous pouvez également brancher des écouteurs ou un périphérique de stockage USB.

Connecteurs arrière

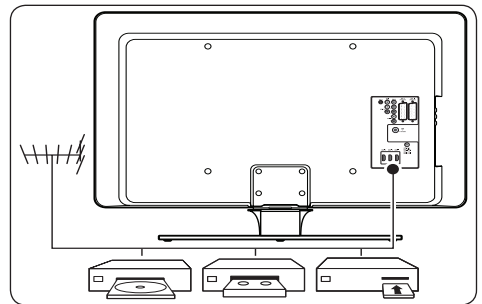

Utilisez les connecteurs arrière du téléviseur pour brancher l'antenne et les appareils permanents comme les lecteurs de disques haute définition, les lecteurs de DVD ou les magnétoscopes.

Remarque

Pour plus d'informations sur la connexion, consultez la *Section 7 Connexion des périphériques*.

Télécommande

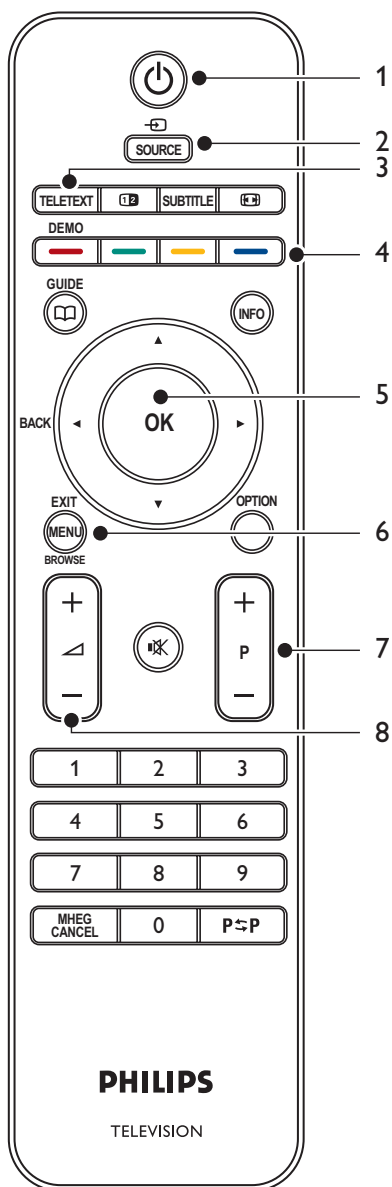

1. **VEILLE**
2. **SOURCE**
3. **TELETEXT**
4. **TOUCHES DE COULEUR**
En partant de la gauche : rouge, vert, jaune, bleu
5. **TOUCHES DE NAVIGATION**
Haut ▲, Bas ▼, Gauche ◀, Droite ▶, **OK**
6. **MENU**
7. **PROGRAMME +/-**
8. **VOLUME +/-**

Pour en savoir plus sur la télécommande, reportez-vous à la section 5.1 *Présentation de la télécommande*.

3 Guide de démarrage

Cette section explique comment positionner et installer le téléviseur, et complète les informations fournies dans le *Guide de mise en route*.

Remarque

Reportez-vous au *Guide de mise en route* pour consulter les instructions relatives au montage du support.

3.1 Positionnement du téléviseur

Après avoir consulté les instructions de sécurité de la *Section 1.1*, lisez attentivement les points suivants avant d'installer votre téléviseur :

- Pour obtenir la distance de visionnage idéale, multipliez la taille de l'écran par trois.
- Positionnez le téléviseur de sorte qu'il ne soit pas exposé aux rayons du soleil.
- Branchez vos périphériques avant de positionner votre téléviseur.
- Votre téléviseur est équipé d'un verrou antivol Kensington situé à l'arrière de l'appareil.

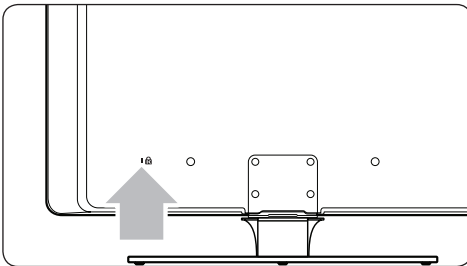

Si vous connectez un verrou antivol Kensington (vendu séparément), positionnez le téléviseur à proximité d'un objet permanent (une table par exemple) auquel attacher le verrou.

3.2 Fixation murale du téléviseur

ATTENTION :

confiez la fixation murale du téléviseur à un technicien qualifié.

Koninklijke Philips Electronics N.V. ne peut en aucun cas être tenu pour responsable des accidents ou blessures occasionnés par un montage incorrect du téléviseur.

Étape 1 Achat d'un support mural compatible VESA

Selon la taille de votre écran, achetez l'un des supports muraux suivants :

Taille de l'écran TV (cm)	Support mural compatible VESA (millimètres)	Instructions spécifiques
81 cm	Ajustable 300 x 300	Le support mural compatible VESA doit être ajusté à 200 x 300 avant que l'installation du téléviseur.
94 cm	Fixe 300 x 300	Aucun
107 cm ou plus grand	Fixe 400 x 400	Aucun

Étape 2 Démontage du support du téléviseur

ⓘ Remarque :

ces instructions sont uniquement applicables aux modèles de téléviseur dotés d'un pied. Si votre téléviseur n'en est pas équipé, passez directement à l'Étape 3 Branchement des câbles.

1. Placez délicatement l'écran du téléviseur, face vers le bas, sur une surface plane et stable recouverte d'un tissu doux. Le tissu doit être suffisamment épais pour protéger votre écran.

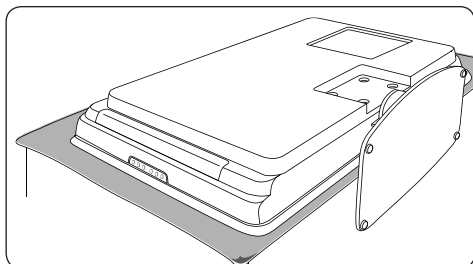

2. À l'aide d'un tournevis cruciforme (non fourni), dévissez les quatre vis fixant le pied au téléviseur.

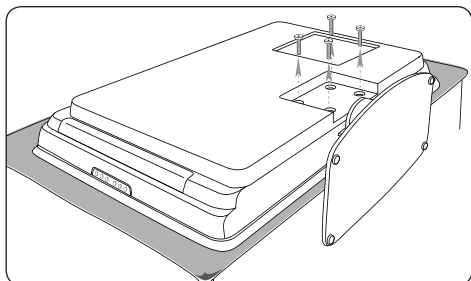

3. Tirez fermement le pied du bas du téléviseur. Rangez en lieu sûr le pied et les vis en vue d'une réinstallation ultérieure.

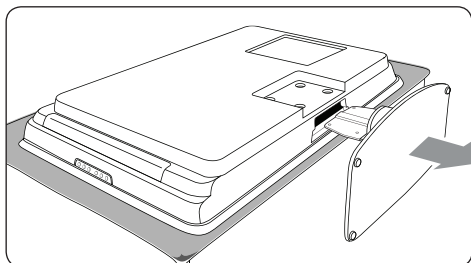

Étape 3 Installation du support compatible VESA sur le téléviseur

1. Repérez les quatre écrous de montage au dos du téléviseur.

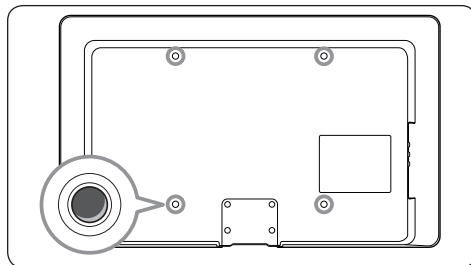

2. Reportez-vous aux instructions fournies avec le support VESA.

ⓘ Remarque :

Pour fixer le support de montage mural compatible VESA au téléviseur, utilisez des vis M6 pour les modèles 32 pouces ou M8 pour les modèles de dimensions supérieures (vis non fournies).

3.3 Connexion du câble d'antenne

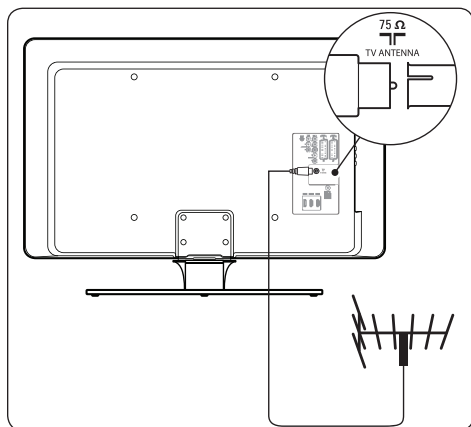

1. Repérez la prise d'antenne (**ANTENNA**) au dos de votre téléviseur.
2. Branchez une extrémité du câble d'antenne (non fourni) à la prise d'antenne (**ANTENNA**). Utilisez un adaptateur si le câble d'antenne n'est pas compatible.

3. Branchez l'autre extrémité du câble d'antenne à la prise d'antenne en veillant à ce que le câble soit correctement branché aux deux extrémités.

3.4 Raccordement au secteur

- ATTENTION :**
vérifiez que la tension secteur correspond à la tension indiquée à l'arrière du téléviseur. Si la tension est différente, ne branchez pas le cordon d'alimentation.

Raccordement au secteur

- Remarque :**
l'emplacement du connecteur secteur varie en fonction du modèle de téléviseur.

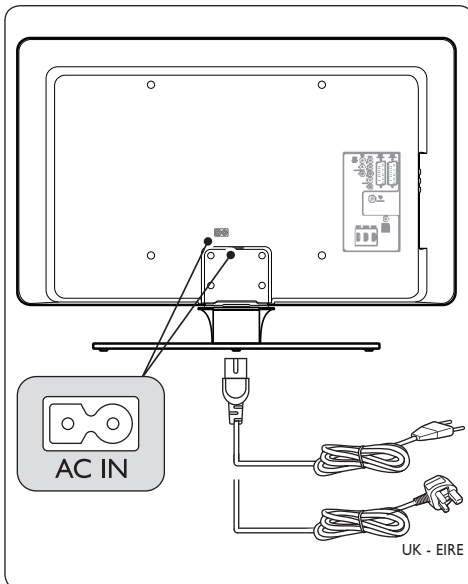

1. Repérez le connecteur **AC IN** à l'arrière ou au bas du téléviseur.
2. Branchez le cordon de raccordement au connecteur **AC IN**.
3. Branchez le cordon de raccordement au secteur, en veillant à ce que le câble soit correctement branché aux deux extrémités.

3.5 Insertion des piles de la télécommande

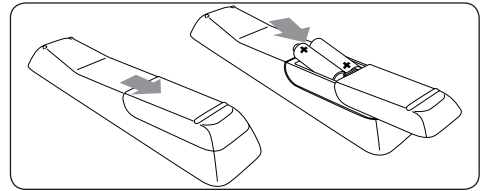

1. Retirez le couvercle des piles au dos de la télécommande en le faisant glisser.
2. Insérez les deux piles fournies (piles AAA, type LR03). Assurez-vous que les piles sont placées de manière à ce que les pôles (+) et (-) correspondent aux indications à l'intérieur du compartiment à piles.
3. Remettez le couvercle en place.

- Remarque :**
si vous n'utilisez pas la télécommande pendant une période prolongée, retirez les piles.

3.6 Mise en marche du téléviseur

La première fois que vous allumez le téléviseur, assurez-vous que le cordon de raccordement est correctement branché. Mettez l'appareil sous tension (si un interrupteur de secteur est disponible), puis appuyez sur **POWER** sur le côté du téléviseur.

- Remarque :**
pour certains modèles de téléviseurs, vous devrez maintenir la touche **POWER** enfoncée pendant deux secondes. Un signal sonore vous indique que le téléviseur est sous tension. Votre téléviseur peut mettre jusqu'à 15 secondes pour s'allumer.

3.7 Première configuration

1. Lorsque vous allumez votre téléviseur pour la première fois, un menu de sélection de la langue apparaît.

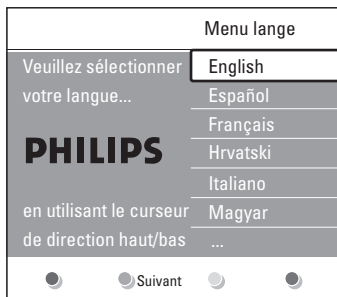

Sélectionnez la langue de votre choix et suivez les instructions à l'écran pour configurer le téléviseur.



Conseil :

Vous pouvez modifier le menu Langues ou réinstaller les chaînes comme indiqué dans la *Section 6 Installation des chaînes*.

4 Utilisation du téléviseur

Cette section vous aide à effectuer les réglages de base de votre téléviseur. Pour plus d'informations sur les réglages avancés, reportez-vous à la section 5 Utilisation avancée du téléviseur.

4.1 Mise en marche, arrêt et veille

4.1.1 Mise en marche du téléviseur

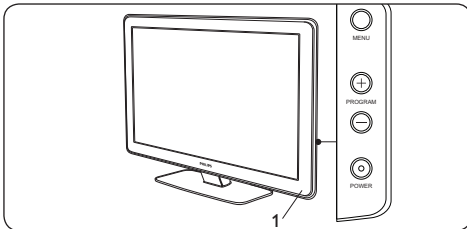

- Si le voyant d'alimentation (1) est éteint, appuyez sur **POWER** sur le côté du téléviseur.

4.1.2 Arrêt du téléviseur

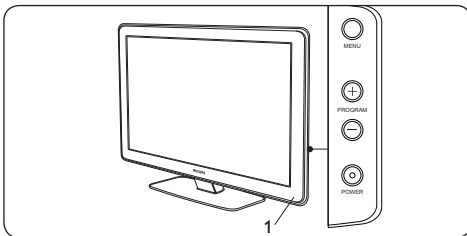

- Appuyez sur le bouton **POWER** situé sur le côté du téléviseur.

4.1.3 Mise en veille du téléviseur

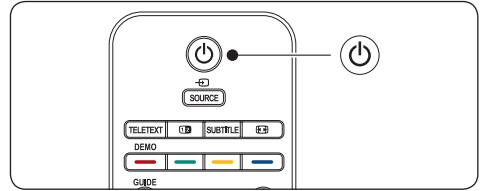

- Appuyez sur la touche **VEILLE** de la télécommande. Le voyant d'alimentation passe en mode veille (rouge).

✳ Conseil

Bien que le téléviseur consomme très peu d'énergie en mode veille, il consomme de l'énergie tant qu'il est branché au secteur et sous tension. Si vous ne l'utilisez pas pendant une période prolongée, éteignez et débranchez le téléviseur de la prise secteur.

FRANÇAIS

4.1.4 Mise en marche du téléviseur à partir du mode veille

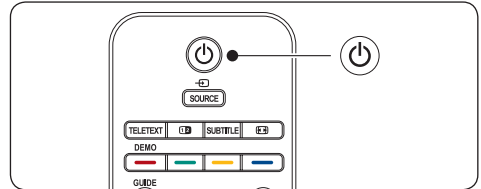

- Si le voyant d'alimentation est en veille (rouge), appuyez sur la touche **VEILLE** de la télécommande.

ⓘ Remarque

Si vous avez égaré votre télécommande et que vous souhaitez rallumer le téléviseur à partir du mode veille, appuyez sur la touche **POWER** sur le côté du téléviseur. Cette touche permet d'éteindre votre téléviseur. Appuyez de nouveau sur **POWER** pour rallumer le téléviseur.

4.2 Regarder la télévision

4.2.1 Changement de chaîne

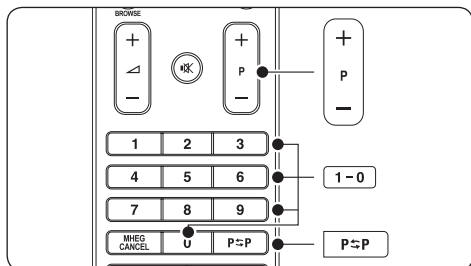

- Appuyez sur un chiffre (de 1 à 999) ou sur la touche **P+/-** de la télécommande.
- Appuyez sur la touche **PROGRAM +/-** des commandes latérales du téléviseur.
- Appuyez sur la touche **P=P** de la télécommande pour revenir à la chaîne précédente.

4.2.2 Changement de chaîne (récepteur numérique)

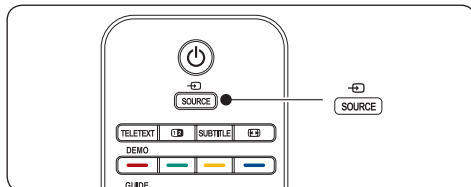

1. Allumez le récepteur numérique.
2. Appuyez sur la touche **SOURCE** de la télécommande, puis sélectionnez l'entrée à laquelle est connecté votre récepteur numérique.
3. Appuyez sur **OK** pour sélectionner le récepteur numérique.
4. Utilisez la télécommande du récepteur numérique pour sélectionner les chaînes TV.

4.2.3 Réglage du volume

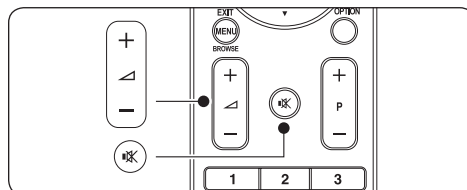

- Appuyez sur la touche **VOLUME +** ou - de la télécommande.
- Appuyez sur la touche **VOLUME +** ou - des commandes latérales du téléviseur.
- Appuyez sur la touche **MUTE** de la télécommande pour couper le son. Appuyez de nouveau sur **MUTE** pour rétablir le son.

Remarque

Si des écouteurs sont connectés, réglez le volume des écouteurs comme indiqué dans la *Section 5.3.5 Réglage du son*. Appuyez sur la touche **SUPPRESSION DU SON** de la télécommande pour couper le son des haut-parleurs du téléviseur. Appuyez sur les touches **VOLUME +/-** pour rétablir le son des haut-parleurs du téléviseur.

4.3 Utilisation des périphériques connectés

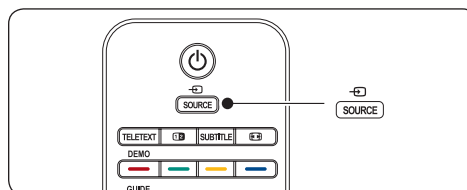

1. Allumez le périphérique.
2. Appuyez sur la touche **SOURCE** de la télécommande, puis sélectionnez l'entrée à laquelle est connecté votre périphérique.
3. Appuyez sur **OK** pour sélectionner le périphérique.

4.4 Utilisation du télétexte

La plupart des chaînes de télévision diffusent des informations par télétexte.

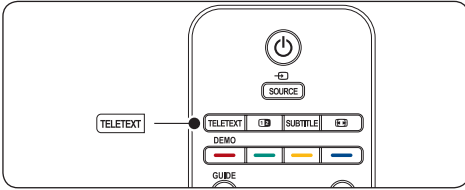

1. Appuyez sur la touche **TELETEXT** de la télécommande. La page de l'index principal s'affiche.
2. Pour sélectionner une page avec la télécommande :
 - Entrez un numéro de page à l'aide des touches numériques.
 - Appuyez sur **P +/-** ou **▲/▼** pour afficher la page précédente ou suivante.
 - Appuyez sur une touche de couleur pour sélectionner l'un des éléments à code couleur situés au bas de l'écran.

*** Appuyez**
sur **P⇌P** pour revenir à la page précédente.

3. Appuyez de nouveau sur la touche **TELETEXT** pour désactiver le télétexte.

⊞ Remarque (pour les utilisateurs du Royaume-Uni uniquement) :
certaines chaînes TV numériques proposent des services de télétexte numérique spécialisés (BBC1, par exemple).

Pour en savoir plus sur le télétexte, consultez la *Section 5.5 Utilisation des options avancées de télétexte.*

5 Utilisation avancée du téléviseur

Cette section décrit les réglages avancés de votre téléviseur.

5.1 Présentation de la télécommande

Cette section offre un aperçu détaillé des fonctions de la télécommande.

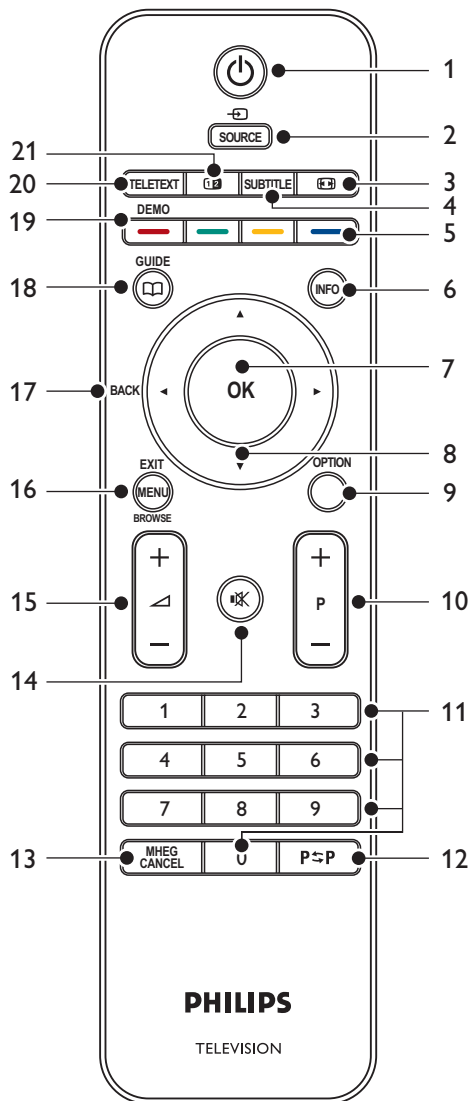

1. **VEILLE**
Allumer le téléviseur ou repasser en mode veille.
2. **SOURCE**
Sélectionner les périphériques connectés.
3. **FORMAT D'IMAGE**
Sélectionner un format d'image.
4. **SUBTITLE**
Activer ou désactiver les sous-titres.
5. **TOUCHES DE COULEUR**
Sélectionner les tâches ou les pages télétexte.
6. **INFO**
Afficher les informations disponibles relatives au programme.
7. **OK**
Accéder au menu **Toutes chaînes** ou activer un réglage.
8. **TOUCHES DE NAVIGATION**
Utiliser les touches haut ▲, bas ▼, gauche ◀ et droite ▶ pour naviguer dans le menu.
9. **OPTION**
Activer le menu **Accès rapide**.
10. **PROGRAMME (P) +/-**
Passer à la chaîne suivante ou à la chaîne précédente.
11. **TOUCHES NUMÉRIQUES**
Sélectionner une chaîne, une page ou un réglage.
12. **CHAÎNE PRÉCÉDENTE**
Revenir à la chaîne précédente.
13. **MHEG CANCEL**
Désactiver le télétexte numérique ou les services interactifs (Royaume-Uni uniquement).
14. **SUPPRESSION DU SON**
Couper et rétablir le son.
15. **VOLUME +/-**
Augmenter ou diminuer le volume.
16. **MENU**
Activer ou désactiver le menu.
17. **BACK**
18. **GUIDE**
Activer ou désactiver le guide de programme (EPG). Uniquement activé avec les chaînes numériques.
19. **DEMO**
Activer ou désactiver le menu **Démo**.
20. **TELETEXTE**
Activer ou désactiver le télétexte.
21. **DEUX ÉCRANS**
Afficher le télétexte sur la droite de l'écran et l'image sur la gauche.

5.2 Utilisation des menus TV

Les menus à l'écran vous permettent d'installer le téléviseur, de régler l'image et le son et d'accéder aux fonctions du téléviseur. Cette section vous donne un aperçu des menus et explique comment les utiliser.

5.2.1 Accès au menu principal

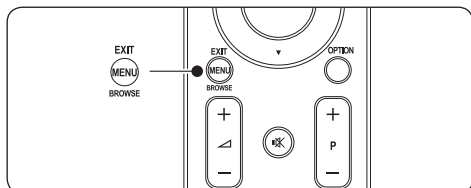

1. Appuyez sur la touche **MENU** de la télécommande pour afficher le menu principal.

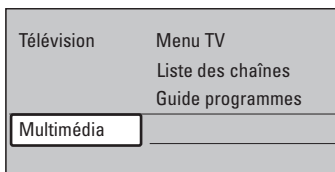

2. Appuyez sur la touche **MENU** pour quitter le menu.

Le menu principal comporte les éléments suivants :

- **Menu TV**
Sélectionnez ce menu pour accéder aux réglages d'installation, d'image, de son et d'autres paramètres.
- **Liste des chaînes**
Sélectionnez cette option pour afficher la liste des chaînes. C'est à partir de cette entrée de menu que vous pourrez créer vos listes de chaînes favorites.
- **Guide de programme**
Ce menu est disponible si des chaînes numériques sont installées sur votre téléviseur. Il contient des informations sur les programmes numériques. Voir section 5.7 Utilisation du guide de programme électronique (EPG).
- **Multimédia**
Sélectionnez cet élément pour afficher des photos ou écouter de la musique enregistrées sur un périphérique USB. Voir section 5.10 Affichage de photos et lecture de musique.

5.2.2 Utilisation du menu principal

Les exemples suivants expliquent comment utiliser le menu principal.

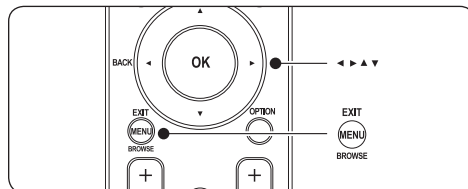

1. Appuyez sur la touche **MENU** de la télécommande pour afficher le menu principal.

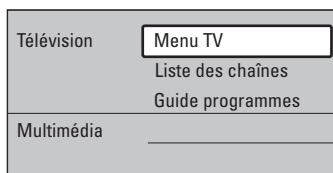

2. Appuyez sur la touche **▶** pour accéder au **Menu TV**.

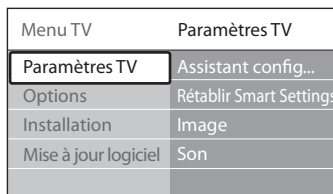

3. Appuyez sur la touche **▶** pour accéder au menu **Paramètres TV**.

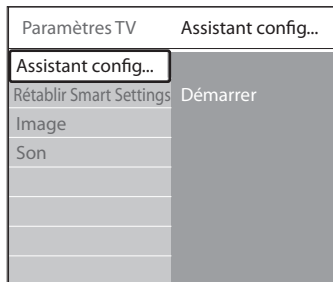

- Appuyez sur la touche ▼ pour sélectionner **Image**.

Paramètres TV	Image
Assistant config...	Contraste
Rétablir Smart Settings	Lumière
Image	Couleur
Son	Hue
	Définition
	Teinte

- Appuyez sur la touche ► pour accéder aux réglages de l'**Image**.

Image	Contraste
Contraste	90
Lumière	47
Couleur	52
Hue	0
Définition	4
Teinte	
Pixel Plus	
HD Natural Motion	



- Appuyez sur la touche ▼ pour sélectionner **Lumière**.

Image	Lumière
Contraste	98
Lumière	47
Couleur	52
Hue	0
Définition	4
Teinte	
Pixel Plus	
HD Natural Motion	



- Appuyez sur la touche ► pour accéder aux réglages de la **Lumière**.

Lumière

- Appuyez sur ▲ ou ▼ pour ajuster le réglage.

- Appuyez sur la touche ◀ pour revenir aux réglages de l'**Image** ou sur **MENU** pour quitter.

⊖ Remarque

Lorsque des chaînes numériques sont installées et diffusées sur votre téléviseur, le choix de menus disponibles s'élargit.

5.2.3 Utilisation du menu Accès rapide

Le menu **Accès rapide** vous permet d'accéder directement aux éléments de menu que vous utilisez le plus.

⊖ Remarque

Si des chaînes numériques sont installées et diffusées sur votre téléviseur, les options numériques correspondantes s'affichent dans le menu **Accès rapide**.

- Appuyez sur la touche **OPTION** de la télécommande.
- Appuyez sur ▲ ou ▼ pour sélectionner une option :

- **Langue audio** (numérique)
Voir section 5.3.5 Réglage du son.
- **Langue sous-titres** (numérique)
Voir section 5.9.3 Sélection d'une langue de sous-titres sur les chaînes de télévision numériques.
- **Sous-titre**
Voir section 5.9 Utilisation des sous-titres.
- **Format d'image**
Voir section 5.3.4 Modification du format d'image.
- **Égaliseur**
Voir section 5.3.5 Réglage du son.
- **Horloge**

- Appuyez sur **OK** pour afficher le menu correspondant à l'option sélectionnée.
- Appuyez sur les touches ▲, ▼, ◀ ou ► pour modifier les réglages dans le menu.

- Appuyez sur la touche **OPTION** pour quitter le menu.

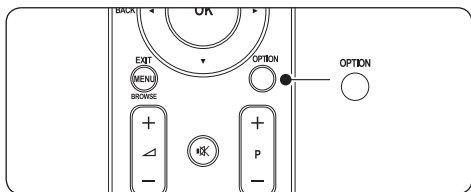

Afficher ou masquer l'horloge

- Dans le menu **Accès rapide**, sélectionnez **Horloge** et appuyez sur **OK** pour afficher l'heure en permanence.

Accès rapide
Langue audio
Langue sous-titres
Sous-titre
Format d'image
Egaliseur
Horloge

- Appuyez sur **OPTION**, puis sur **▲** ou **▼** pour sélectionner de nouveau **Horloge**.
- Appuyez sur **OK** pour masquer l'heure.

5.3 Réglage du son et de l'image

Cette section explique comment régler l'image et le son.

5.3.1 Utilisation de l'Assistant configuration

Utilisez l'**Assistant configuration** pour vous guider lors des réglages de l'image et du son.

- Appuyez sur la touche **MENU** de la télécommande et sélectionnez **Menu TV > Paramètres TV > Assistant configuration**.
- Appuyez sur la touche **▶** pour y accéder.
- Appuyez sur **OK** pour **démarrer**.
- Appuyez sur la touche verte de la télécommande pour démarrer l'assistant.
- Appuyez sur **◀** ou **▶** pour sélectionner le côté gauche ou droit et faire votre choix.
- Appuyez sur la touche verte pour passer au

réglage suivant. Vous allez configurer plusieurs réglages. Une fois la configuration terminée, vous êtes invité à enregistrer ces réglages.

- Appuyez sur la touche verte pour enregistrer tous les réglages.

5.3.2 Réglage de l'image

Cette section explique comment ajuster les réglages de l'image.

- Appuyez sur la touche **MENU** de la télécommande et sélectionnez **Menu TV > Paramètres TV > Image**.

Paramètres TV	Image
Assistant config...	Contraste
Rétablir Smart Settings	Lumière
Image	Couleur
Son	Hue
	Définition
	Teinte
	Pixel Plus
	HD Natural Motion
	Contraste dynam.
	Réduction du bruit
	Réd.MPEG artefact
	Couleurs renforç...
	Active control
	Senseur lumière
	Format d'image

- Appuyez sur la touche **▶** pour accéder à la liste.
- Appuyez sur **▲** ou **▼** pour sélectionner un réglage :
 - Contraste**
Change le niveau de contraste des zones claires de l'image sans modifier celui des zones foncées.
 - Lumière**
Change le niveau de lumière de l'image.
 - Couleur**
Change le niveau de saturation.
 - Hue**
Si le système NTSC est utilisé, cette option compense les variations de couleur.
 - Définition**
Change le niveau de définition des petits détails.

- **Teinte**
Permet de définir les couleurs sur **Normal**, **Chaud** (tons rouges) ou **Froid** (tons bleus). Sélectionnez **Sur mesure** pour créer la teinte de votre choix.
 - **Teinte sur mesure**
Si vous sélectionnez l'option **Sur mesure** dans le menu **Teinte**, suivez les instructions indiquées sur l'écran pour modifier la valeur de :
 - **R-WP** (point blanc pour le rouge)
 - **G-WP** (point blanc pour le vert)
 - **B-WP** (point blanc pour le bleu)
 - **R-BL** (niveau de noir pour le rouge)
 - **G-BL** (niveau de noir pour le vert).
- **Pixel Plus**
Active ou désactive **Pixel Plus HD**, qui permet de régler finement chaque pixel en fonction des pixels adjacents. On obtient ainsi une image haute définition éclatante.
- **HD Natural Motion**
Réduit le scintillement des champs et des lignes et fluidifie les mouvements, tout particulièrement dans les films. Vous pouvez définir cette option sur **Maximum**, **Minimum** ou **Arrêt**.
- ☰ **Remarque**
HD Natural Motion n'est pas disponible sur tous les modèles. Pour vérifier sa disponibilité, reportez-vous à la fiche produit sur www.philips.com/support.
- **Contraste dynam.**
Optimise le contraste en fonction de l'image à l'écran. Vous pouvez définir cette option sur **Minimum**, **Médium**, **Maximum** ou **Arrêt**. Le niveau **Médium** est recommandé.
- **Réduction du bruit**
Filtre et réduit le bruit de l'image. Vous pouvez définir cette option sur **Minimum**, **Médium**, **Maximum** ou **Arrêt**.
- **Réduction artefact MPEG**
Lisse les transitions entre les images numériques. Cette option permet d'**activer** ou de **désactiver** la réduction artefact MPEG.
- **Couleurs renforcées**
Rend les couleurs plus vives et améliore la résolution des détails de couleur éclatante. Vous

peuvent définir cette option sur **Minimum**, **Médium**, **Maximum** ou **Arrêt**.

- **Active Control**
Corrige tous les signaux entrants afin de reproduire la meilleure image possible. Cette option permet d'**activer** ou de **désactiver** l'Active Control.
- **Senseur lumière**
Ajuste les réglages de l'image en fonction des conditions d'éclairage de la pièce. Cette option permet d'**activer** ou de **désactiver** le capteur de lumière.
- **Format d'image**
Voir section 5.3.4 *Modification du format d'image*.

5.3.3 Utilisation des réglages intelligents

Outre le réglage manuel de l'image, vous pouvez utiliser les réglages intelligents pour prédéfinir l'image et le son de votre téléviseur.

1. Appuyez sur la touche **MENU** de la télécommande et sélectionnez **Menu TV > Paramètres TV > Rétablir smart settings**.
2. Appuyez sur la touche ► pour accéder à la liste.
3. Appuyez sur ▲ ou ▼ pour sélectionner l'un des réglages suivants :
 - **Actuel**
Applique les réglages d'image et de son sélectionnés manuellement.
 - **Standard**
Applique les réglages d'image et de son naturels convenant à la majorité des salons.
 - **Vif**
Applique des réglages d'image et de son éclatants pour les environnements très lumineux.
 - **Film**
Applique des réglages dynamiques à l'image et au son dynamiques pour une expérience cinématographique parfaitement immersive.
4. Appuyez sur la touche verte pour enregistrer votre sélection.

5.3.4 Modification du format d'image

Modifiez le format d'image en fonction du contenu.

1. Appuyez sur la touche  **FORMAT D'IMAGE** de votre télécommande. Vous pouvez également accéder à ces réglages via la touche **MENU**, en sélectionnant **Menu TV > Paramètres TV > Image > Format d'image**.

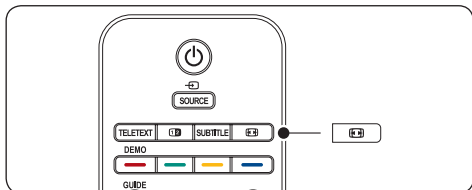

2. Appuyez sur **▲** ou **▼** pour sélectionner l'un des formats d'image suivants :

- **Format auto** (non disponible avec les PC)

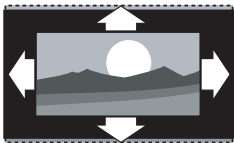

Élargit automatiquement l'image afin qu'elle remplisse tout l'écran. Les sous-titres restent visibles.

Remarque

Nous vous recommandons d'utiliser le **Format auto** pour réduire la distorsion des images.

- **Super zoom** (non disponible avec la HD)

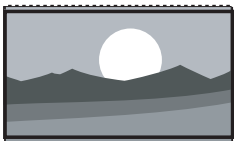

Supprime les barres noires situées sur les côtés de l'image en diffusion 4:3, tout en minimisant les distorsions.

- **4:3** (non disponible avec la HD)



Affiche le format 4:3 usuel.

Remarque

L'utilisation constante du format d'image **4:3** peut entraîner une distorsion de l'image. Nous vous recommandons d'utiliser le **Format auto**.

- **Ext. image 14:9** (non disponible avec la HD)

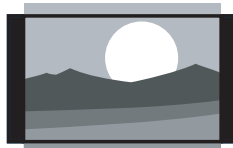

Redimensionne le format 4:3 pour obtenir un format 14:9.

Remarque

L'utilisation constante du format d'image **14:9** peut entraîner une distorsion de l'image. Nous vous recommandons d'utiliser le **Format auto**.

- **Ext. image 16:9** (non disponible avec la HD)

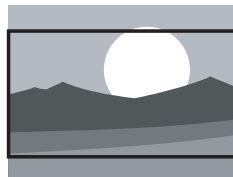

Redimensionne le format 4:3 pour obtenir un format 16:9.

- **Écran large**

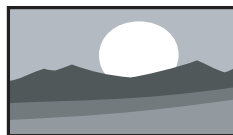

Étire le format 4:3 pour obtenir un format 16:9.

- **Non mis à l'échelle** (uniquement avec la HD et les PC)

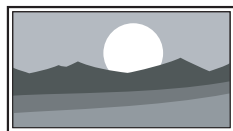

Définition maximum. Les bords peuvent être distordus. Des bandes noires peuvent également apparaître sur les images provenant de votre PC.

5.3.5 Réglage du son

Cette section explique comment ajuster tous les réglages du son.

- Appuyez sur la touche **MENU** de la télécommande et sélectionnez **Menu TV > Paramètres TV > Son**.
- Appuyez sur la touche **▶** pour accéder à la liste.

Paramètres TV	Son
Assistant config...	Egaliseur
Rétablir Smart Settings	Volume
Image	Balance
Son	Langue audio
	Langue I/II
	Mono/Stéréo
	Son surround
	Volume du casque
	Ajust. auto. volume
	Delta volume
	Auto surround

- Appuyez sur **▲** ou **▼** pour sélectionner l'un des réglages suivants :

- **Égaliseur**

Permet de modifier les aigus et les graves. Sélectionnez chacune des barres pour changer un réglage. Vous pouvez également appuyez sur les touches de couleur pour sélectionner un égaliseur prédéfini :

- **Standard**
Égaliseur défini sur neutre.
- **Parole**
Réglages de l'égaliseur optimisés pour la parole.
- **Multimédia**
Réglages optimisés pour divers types de fichiers audio.
- **Musique**
Réglages optimisés pour la musique.

- **Volume**
Permet de régler le volume.

- **Conseil**

Pour activer ou désactiver la  barre de volume qui s'affiche lorsque vous réglez le volume, appuyez sur la touche **MENU** de

la télécommande et sélectionnez **Menu TV > Installation > Préférences**. Appuyez sur la touche **▶** pour accéder à la liste et sélectionnez **Volume bar on** ou **Volume bar off**.

- **Balance**
Définit la balance des haut-parleurs de droite et de gauche en fonction de votre position d'écoute.
 - **Langue audio**
Présente les langues audio disponibles pour une chaîne numérique (non disponible pour les chaînes analogiques).
 - **Langue I/II**
Si disponible, choisissez entre deux langues différentes.
 - **Mono/Stéréo**
Si la diffusion en stéréo est disponible, choisissez entre mono et stéréo.
 - **Son surround**
Si le son surround (Virtual Dolby Surround) est disponible, activez-le pour obtenir davantage de son spatial.
 - **Volume du casque**
Règle le volume de votre casque.
-  **Remarque**
Lorsque le casque est connecté, appuyez sur la touche **SUPPRESSION DU SON** de la télécommande pour couper le son des haut-parleurs de télévision. Appuyez sur les touches **VOLUME +/-** pour rétablir le son des haut-parleurs.
- **Ajust. automatique du volume**
Réduit les variations soudaines de volume, par exemple lors de la publicité ou lors du passage d'une chaîne à une autre. Sélectionnez **Marche** ou **Arrêt**.
 - **Delta volume**
Atténue les différences de volume entre les chaînes ou les périphériques connectés. Vous devez basculer sur l'appareil connecté avant de changer le Delta volume.
 - **Auto surround**
Règle automatiquement le téléviseur sur le meilleur mode de son surround disponible pour une émission. Sélectionnez **Marche** ou **Arrêt**.

5.4 Passage en mode Magasin ou Maison

1. Appuyez sur la touche **MENU** de la télécommande, puis sélectionnez **Menu TV > Installation > Préférences > Région**.
2. Appuyez sur la touche **▶** pour accéder au menu **Région**.
3. Appuyez sur **▲** ou **▼** pour sélectionner le mode TV :
 - **Magasin**
Définit les réglages intelligents sur **Vif**, idéal pour un environnement commercial. Les possibilités de réglage sont limitées.
 - **Maison**
Permet aux occupants de modifier les réglages du téléviseur à leur guise.
4. Appuyez sur la touche **OK** pour confirmer.
5. Appuyez sur la touche **MENU** pour quitter le menu.

5.5 Utilisation des options avancées de télétexte

Votre téléviseur dispose d'une capacité de mémoire de 1 200 pages, permettant d'enregistrer les pages et sous-pages télétexte diffusées. La mémoire télétexte réduit le temps de téléchargement nécessaire pour une page.

5.5.1 Sélection des sous-pages télétexte

Une page télétexte peut contenir plusieurs sous-pages. Les sous-pages sont affichées dans une barre située en regard du numéro de la page principale.

1. Appuyez sur la touche **TELETEXT** de la télécommande.
2. Sélectionnez une page de télétexte
3. Appuyez sur **◀** ou **▶** pour sélectionner une sous-page.

5.5.2 Sélection du télétexte T.O.P.

Le télétexte T.O.P. (Table Of Pages, liste des pages) vous permet de basculer d'un sujet à l'autre sans utiliser les numéros de page. Le télétexte T.O.P. n'est pas disponible pour toutes les chaînes de télévision.

1. Appuyez sur la touche **TELETEXT** de la télécommande.
2. Appuyez sur **INFO**.

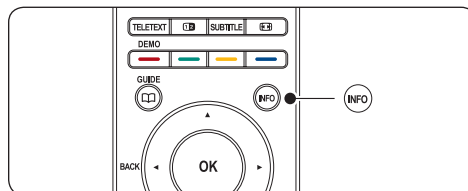

La présentation au format T.O.P s'affiche.

3. Appuyez sur **◀**, **▶** ou **▲**, **▼** pour sélectionner un sujet.
4. Appuyez sur **OK** pour afficher la page.

5.5.3 Utilisation du télétexte à deux écrans

Ce mode vous permet d'afficher le télétexte à droite et la chaîne ou la source sur le côté gauche de l'écran.

1. Appuyez sur la touche **DEUX ÉCRANS** de la télécommande pour activer le télétexte à deux écrans.
2. Appuyez à nouveau sur **DEUX ÉCRANS** pour revenir au télétexte normal.
3. Appuyez sur la touche **TELETEXT** pour désactiver le télétexte.

5.5.4 Recherche dans le télétexte

Accédez rapidement à un sujet lié à une série de numéros de page ou recherchez des mots spécifiques dans les pages télétexte.

1. Appuyez sur la touche **TELETEXT** de la télécommande.
2. Appuyez sur **OK** pour mettre en surbrillance le premier mot ou numéro.
3. Appuyez sur **▲**, **▼** ou **◀**, **▶** pour passer au mot ou au numéro suivant de la page.
4. Appuyez sur **OK** pour rechercher une page contenant le mot ou numéro en surbrillance.
5. Appuyez sur la touche **▲** jusqu'à ce qu'aucun mot ou numéro ne soit en surbrillance afin de quitter le mode **Cherche**.

5.5.5 Agrandissement des pages télétexte

Pour améliorer le confort de lecture, vous pouvez agrandir la page télétexte.

1. Appuyez sur la touche **TELETEXT** de la télécommande et sélectionnez une page de télétexte.
2. Appuyez sur la touche **OPTION** de la télécommande pour agrandir la partie supérieure de la page.

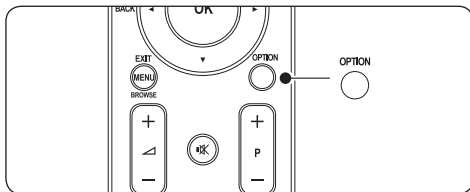

3. Appuyez de nouveau sur **OPTION** pour agrandir la partie inférieure de la page.
4. Appuyez sur ▲ ou ▼ pour parcourir la page agrandie.
5. Appuyez à nouveau sur **OPTION** pour rétablir la taille de page normale.

5.5.6 Utilisation du menu télétexte

Les options du menu télétexte vous permettent d'afficher des informations masquées, de parcourir les sous-pages automatiquement et de modifier le réglage des caractères.

1. Appuyez sur la touche **TELETEXT** de la télécommande.
2. Appuyez sur **MENU**. Le **Menu télétexte** s'affiche.

Menu	
Info cachée	Arrêt
Parcourir sous-pages	Arrêt
Langue	Gr. II

3. Appuyez sur la touche ▲ ou ▼ pour sélectionner une option.
- **Info cachée**
Permet d'afficher ou de masquer les informations masquées d'une page, telles que les solutions à des énigmes ou des puzzles.

- **Parcourir sous-pages**

Si la page sélectionnée contient des sous-pages, vous pouvez parcourir ces dernières automatiquement.

- **Langue**

Certaines langues utilisent un jeu de caractères spécifique. Si vous utilisez une autre langue, sélectionnez le groupe de langue approprié pour que le texte s'affiche correctement.

4. Appuyez sur **OK** pour modifier une option :
5. Appuyez sur **MENU** pour quitter le **Menu télétexte**.
6. Appuyez sur la touche **TELETEXT** pour désactiver le télétexte.

5.5.7 Utilisation des services numériques de télétexte (Royaume-Uni uniquement)

Au Royaume-Uni, certains diffuseurs proposent des services numériques de télétexte ou des services interactifs spéciaux (BBC1 par exemple). Ces services fonctionnent comme des télétextes classiques et disposent en outre de touches numériques, de couleur et de navigation.

1. Appuyez sur la touche **TELETEXT** de la télécommande.
2. Appuyez sur les touches ▲, ▼ ou ◀, ▶ pour sélectionner les éléments en surbrillance.
3. Appuyez sur l'une des touches de couleur pour sélectionner une option.
4. Appuyez sur **OK** pour valider un choix ou activer un réglage.
5. Appuyez sur **MHEG CANCEL** pour désactiver le télétexte numérique ou les services interactifs.

⚠ Attention

Les services numériques de télétexte sont bloqués lorsque des sous-titres sont affichés et lorsque l'option **Subtitle On** est sélectionnée dans le menu **Options**, comme indiqué à la section 5.11 *Sous-titres*.

5.5.8 Utilisation du télétexte 2.5

Le télétexte 2.5 améliore la qualité des couleurs et des graphiques d'une chaîne par rapport au télétexte normal. Le télétexte 2.5 est activé par défaut.

1. Appuyez sur la touche **MENU** de la télécommande, puis sélectionnez **Menu TV > Installation > Préférences > Télétexte 2.5**.
2. Appuyez sur la touche ► pour accéder à la liste.
3. Sélectionnez **Marche** ou **Arrêt**.
4. Appuyez sur **OK** pour modifier l'option.

5.6 Création des listes de favoris

Utilisez la liste **Toutes chaînes** ou créez une liste personnalisée à partir de vos chaînes TV et radio préférées. Chaque membre de votre famille peut ainsi créer sa propre liste de favoris.

5.6.1 Sélection d'une liste de favoris

1. Appuyez sur la touche **OK** de la télécommande. Vous pouvez également utiliser la touche **MENU** et sélectionner **Liste des chaînes**. Dans le cas d'une nouvelle installation, la liste **Toutes chaînes** s'affiche par défaut.

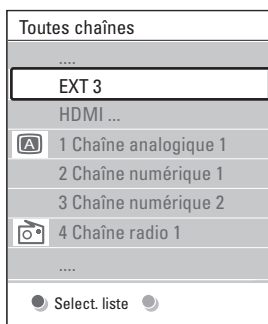

Dans le cas contraire, le téléviseur affichera la dernière liste de favoris sélectionnée.

2. Appuyez sur la touche rouge pour afficher toutes les listes de favoris.
3. Appuyez sur ▲ ou ▼ pour sélectionner une liste.
4. Appuyez sur **OK**. La liste de favoris sélectionnée s'affiche.
5. Appuyez sur **OK** pour quitter la liste.

5.6.2 Configuration d'une liste de favoris

1. Appuyez sur la touche **OK** de la télécommande. La dernière liste sélectionnée s'affiche.
2. Appuyez sur la touche rouge pour afficher toutes les listes de favoris.
3. Appuyez sur ▲ ou ▼ pour sélectionner une liste :
4. Appuyez sur **OK**.
5. Appuyez sur la touche verte pour passer en mode **Edit**. La liste complète des chaînes apparaît.
6. Appuyez sur ▲ ou ▼ pour mettre une chaîne en surbrillance.
7. Appuyez sur **OK** pour sélectionner (ou désélectionner) la chaîne en surbrillance. La chaîne est ajoutée à la liste de favoris (ou retirée de la liste).
8. Appuyez à nouveau sur la touche verte pour quitter le mode **Edit**. La liste de chaînes modifiée apparaît.

5.6.3 Sélection d'une chaîne à partir d'une liste de favoris

1. Appuyez sur la touche **OK** de la télécommande. La dernière liste de chaînes sélectionnée s'affiche.
2. Appuyez sur ▲ ou ▼ pour mettre une chaîne en surbrillance.
3. Appuyez sur **OK**. Le téléviseur affiche la chaîne sélectionnée.

Conseil

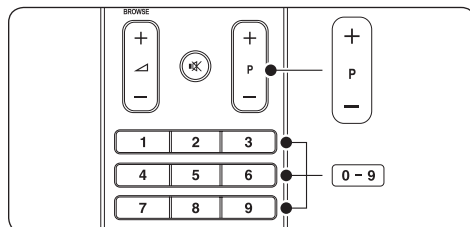

- Appuyez sur la touche **PROGRAMME (P) +/-** de la télécommande pour parcourir les chaînes de la liste sélectionnée.
- Vous pouvez sélectionner des chaînes ne figurant pas dans cette liste en appuyant sur les touches numérotées.

5.7 Utilisation du guide de programme électronique (EPG)

L'EPG est un guide apparaissant à l'écran qui indique les programmes des chaînes numériques enregistrées. Ce guide n'est pas disponible avec les chaînes analogiques. Vous pouvez parcourir, sélectionner et visionner les programmes par heure, titre ou genre.

Il existe deux types d'EPG : « **Maintenant et après** » et « **7 ou 8 jours** ». Le guide « **Maintenant et après** » est disponible partout. En revanche, le guide « **7 ou 8 jours** » n'est disponible que dans certains pays.

Le menu EPG vous permet :

- d'afficher la liste de programmes numériques en cours ;
- d'afficher les programmes à venir ;
- de regrouper les programmes par genre ;
- de recevoir un rappel en début de programme ;
- de configurer vos chaînes EPG favorites ;

5.7.1 Activation de l'EPG

Remarque

Lors de votre première utilisation de l'EPG, il vous sera peut-être demandé d'effectuer une mise à jour. Dans ce cas, suivez les instructions à l'écran.

1. Appuyez sur la touche  **GUIDE** de la télécommande.

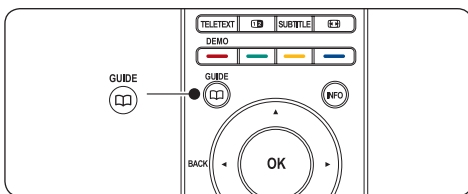

Vous pouvez également appuyer sur la touche **MENU** et sélectionner **Guide de programme**.

Les types d'EPG suivants s'affichent :

EPG « Maintenant et après »

Des informations détaillées sur le programme en cours s'affichent.

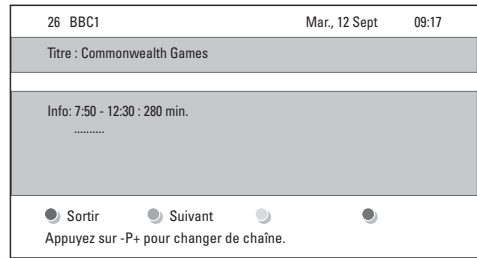

ou

EPG « 7 ou 8 jours »

Le chargement des données EPG « **7 ou 8 jours** » peut prendre un certain temps. Une fois téléchargée, la liste des programmes de télévision s'affiche.

Guide programmes		Mar., 12 Sept	
	Aux alentours de	09:55	Suivant
BBC ONE	07:50 Commonwealth	12:30	Commonwealth
BBC TWO	09:50 Tweenies	10:15	Something Special
five	09:00 The Wright Stuff	10:30	Trisha Goddard
BBC THREE	05:32 This is BBC THREE	12:00	This is BBC THREE
BBC FOUR	05:32 This is BBC FOUR	12:00	This is BBC FOUR
abc1	09:20 Moonlighting	10:15	Daddio
	13:50 Anastasia		0010 - EEN

2. Utilisez les touches de couleur de la télécommande pour activer les fonctions disponibles :
 - **Suivant**
Affiche les informations sur le programme suivant.
 - **Rappeler**
Définit un rappel sur un programme.
 - **Regarder**
Permet de visionner ou d'écouter le programme en cours.
 - **Aller à...**
permet de passer au jour suivant ou précédent.
 - **Info**
Si cette fonction est disponible, affiche les informations sur un programme sélectionné.
3. Appuyez sur  **GUIDE** pour quitter l'EPG.

5.7.2 Infos complémentaires sur le guide EPG « 7 ou 8 jours »

Le menu Guide de programme permet d'effectuer des recherches par genre, de programmer des rappels et d'accéder à d'autres fonctions.

1. Appuyez sur la touche  **GUIDE** de la télécommande.
2. Appuyez sur la touche **MENU** de la télécommande. Le menu **Guide de programme** apparaît.

Guides programmes	Programmes
Programmes	12:30 South Today
Recherche p. genre	11:50 Working Lunch
Rappels progr...	11:55 Melrose Place
Chaînes EPG fav...	13:00 In aller Freund
Obtenir donn. EPG	

3. Appuyez sur **▲** ou **▼** pour sélectionner une option du menu :
4. Appuyez sur la touche **►** pour y accéder.
5. Appuyez sur **▲** ou **▼** pour effectuer la sélection.
6. Appuyez sur **OK** ou sur la touche verte pour activer la sélection.
7. Appuyez sur  **GUIDE** pour quitter l'EPG.



Remarque

Seules les chaînes marquées comme Chaînes EPG favorites apparaissent dans le menu **Guide de programme**.

5.8 Utilisation de la minuterie et du verrouillage

Cette section explique comment allumer ou éteindre le téléviseur à une heure spécifique et comment utiliser la fonction de verrouillage.

5.8.1 Mise en veille automatique du téléviseur (Arrêt programmé)

L'arrêt programmé permet de mettre le téléviseur en veille après un laps de temps déterminé.

1. Appuyez sur la touche **MENU** de la télécommande, puis sélectionnez **Menu TV > Options > Arrêt programmé**.
2. Appuyez sur la touche **►** pour accéder à la barre d'**Arrêt programmé**.
3. Appuyez sur **▲** ou **▼** pour définir le laps de temps avant l'arrêt programmé. Celui-ci peut être de 180 minutes maximum, par tranches de 5 minutes. Si elle est définie sur zéro minute, la fonction d'arrêt programmé est désactivée.
4. Appuyez sur **OK** pour activer l'arrêt programmé.



Remarque

Vous pourrez éteindre votre téléviseur avant l'arrêt programmé ou redéfinir ce dernier pendant le compte à rebours.

5.8.2 Mise en marche automatique du téléviseur (Minuterie marche)

L'option Minuterie marche vous permet d'allumer le téléviseur sur une chaîne définie et à une heure précise, à partir du mode veille.

1. Appuyez sur la touche **MENU** de la télécommande, puis sélectionnez **Menu TV > Options > Minuterie marche**.
2. Appuyez sur la touche **►** pour accéder au menu **Minuterie marche**.
3. Utilisez les touches **▲** ou **▼**, **◀** ou **►** pour sélectionner et accéder aux éléments du menu pour définir une chaîne, le jour de la semaine, la fréquence et l'heure de démarrage.
4. Appuyez sur la touche **OK** pour confirmer.
5. Appuyez sur la touche **MENU** pour quitter le menu.



Conseil

Pour désactiver le minuteur, sélectionnez **Arrêt** dans le menu **Minuterie marche**.

5.8.3 Verrouillage des chaînes de télévision ou des appareils connectés

Verrouillez les chaînes de télévision ou les appareils connectés à l'aide d'un code à quatre chiffres afin d'empêcher les enfants de regarder des contenus non autorisés.

Définir ou changer le code du verrouillage

1. Appuyez sur la touche **MENU** de la télécommande et sélectionnez **Menu TV > Options > Introduisez code ou Changez code**.
2. Appuyez sur la touche **►** pour accéder à la configuration du code.
3. Saisissez votre code à l'aide des touches numériques. Le menu **Options** s'affiche à nouveau avec un message confirmant la création ou la modification de votre code.

❁ Conseil

Si vous oubliez votre code, saisissez « 8888 » pour effacer les codes existants.

Accéder au menu **Verrouillage**

1. Appuyez sur la touche **MENU** de la télécommande, sélectionnez **Menu TV > Options > Verrouillage**, puis appuyez sur ► pour saisir votre code.
2. Saisissez votre code à l'aide des touches numériques.

Verrouiller ou déverrouiller l'ensemble des chaînes et des périphériques connectés

1. Dans le menu **Verrouillage**, sélectionnez **Verrouiller** ou **Déverrouiller**.
2. Appuyez sur **OK**.

Verrouiller un programme spécifique ou toutes les chaînes à partir d'une certaine heure

1. Dans le menu **Verrouillage**, sélectionnez **Verrouillage**.

Verrouillage	Verrouillage
Verrouiller	Verrouiller après
Verrouillage	Verrouillage chaîne
Déverrouiller	Code parental

2. Appuyez sur ► pour accéder au menu **Verrouillage**.
3. Appuyez de nouveau sur ► pour accéder au menu **Verrouiller après**.
4. Sélectionnez **Marche** pour activer la fonction **Timer lock**.
5. Appuyez sur la touche ◀.
6. Sélectionnez **Heure**.
7. Appuyez sur la touche ►.
8. Saisissez l'heure à l'aide des touches ▲ ou ▼ et ►.
9. Appuyez sur **OK**.

Verrouiller un(e) ou plusieurs chaînes et les périphériques connectés

1. Dans le menu **Verrouillage**, sélectionnez **Verrouillage**.
2. Appuyez sur la touche ► pour y accéder.

3. Appuyez sur la touche ▲ ou ▼ pour sélectionner **Verrouillage de chaîne**.
4. Appuyez sur la touche ►.
5. Appuyez sur ▲ ou ▼ pour sélectionner la chaîne ou le périphérique que vous souhaitez verrouiller ou déverrouiller.
6. Pour chaque sélection, appuyez sur **OK** pour verrouiller ou déverrouiller la chaîne ou le périphérique.

Régler le code parental

Certains diffuseurs proposent des classements par tranches d'âge. Vous pouvez régler votre téléviseur de sorte que seules les émissions destinées à un public du même âge ou d'âge inférieur à celui de votre enfant s'affichent.

1. Dans le menu **Verrouillage**, sélectionnez **Verrouillage**.
2. Appuyez sur ► pour accéder au menu.
3. Appuyez sur ▲ ou ▼ pour sélectionner **Code parental**.
4. Appuyez sur ►.
5. Appuyez sur ▲ ou ▼ pour sélectionner la tranche d'âge.
6. Appuyez sur **Menu** pour quitter le menu **Verrouillage**.

5.9 Utilisation des sous-titres

Vous pouvez activer les sous-titres pour chaque chaîne de télévision. Les sous-titres sont disponibles via le télétexte ou la TNT. Avec la télévision numérique, vous avez la possibilité de sélectionner la langue de sous-titres que vous préférez.

5.9.1 Activation des sous-titres sur les chaînes analogiques

1. Sélectionnez une chaîne de télévision analogique.
2. Appuyez sur la touche **TELETEXT** de la télécommande.
3. Saisissez les trois chiffres du numéro de page des sous-titres.
4. Appuyez sur **TELETEXT** pour désactiver le télétexte.

- Appuyez sur la touche **MENU** de la télécommande, puis sélectionnez **Menu TV > Options > Sous-titre**.
- Appuyez sur ► pour accéder à la liste.

Menu TV	Options
Paramètres TV	Sous-titre
Options	Langue sous-titres
Installation	Arrêt programmé
Mise à jour logiciel	Verrouillage
	Intro./Chang. code
	Minuterie marche
	Interface commune
	Démo

- À l'aide des touches ▲ ou ▼, sélectionnez **Marche** pour afficher les sous-titres de façon permanente, ou appuyez sur **Actif sans son** pour afficher les sous-titres uniquement lorsque le son est coupé (touche  de la télécommande).
- Appuyez sur **OK** pour revenir au menu **Options**.

 **Remarque**
Vous devez effectuer cette opération sur toutes les chaînes analogiques pour activer les sous-titres.

5.9.2 Activation des sous-titres sur les chaînes numériques

Répétez les étapes 5 à 8 de la section 5.11.1 *Activation des sous-titres sur les chaînes analogiques*.

5.9.3 Sélection d'une langue de sous-titres sur les chaînes numériques

 **Remarque**
Lorsque vous sélectionnez une langue de sous-titres sur une chaîne numérique, comme indiqué ci-dessous, la langue de sous-titres préférentielle définie dans le menu **Installation** est temporairement remplacée.

- Appuyez sur la touche **MENU** de la télécommande, puis sélectionnez **Menu TV > Options > Langue sous-titres**.
- Appuyez sur la touche ► pour accéder à la liste des langues disponibles.
- Appuyez sur ▲ ou ▼ pour sélectionner la langue des sous-titres.
- Appuyez sur **OK**.

5.10 Affichage de photos et lecture de musique

En connectant un périphérique de stockage externe USB, vous pouvez visualiser des images (format JPEG uniquement) ou écouter de la musique (formats MP3 ou PCM linéaire uniquement).

 **Remarque**
Philips décline toute responsabilité en cas d'incompatibilité entre votre périphérique USB et le téléviseur, ainsi qu'en cas d'endommagement ou de perte des données enregistrées.

5.10.1 Connexion d'un périphérique de stockage USB

Téléviseur allumé, connectez votre périphérique de stockage USB sur le port USB situé sur le côté de l'appareil. Le menu principal s'affiche automatiquement et le nom du périphérique USB apparaît en surbrillance en regard de la zone **Multimédia**.

Télévision	Menu TV
	Liste des chaînes
	Guide programmes
Multimédia	

 **Remarque**
Voir la section 7.1 *Présentation des connexions* pour obtenir une description des connecteurs latéraux (port USB compris).

5.10.2 Déconnexion d'un périphérique de stockage USB

 **Attention**
Afin d'éviter d'endommager le périphérique USB, respectez scrupuleusement la procédure indiquée ci-dessous lorsque vous souhaitez le déconnecter.

- Appuyez sur la touche **MENU** de la télécommande pour quitter le menu **Multimédia**.
- Attendez cinq secondes avant de déconnecter le périphérique USB.

5.10.3 Affichage de photos

1. Une fois le périphérique de stockage USB connecté au téléviseur, appuyez sur ► pour accéder au menu **Multimédia**. **Image** apparaît en surbrillance.

USB	Image
Image	Afrika_2001
Musique	Paris_2006
	My_car.jpg
	Jean.jpg
	Mary.jpg

2. Appuyez sur ► pour accéder au dossier **Image**.
3. Appuyez sur ▲ ou ▼ pour sélectionner une photo ou un album photo sur le périphérique USB.

Image	Afrika_2001
Afrika_2001	Kenya.jpg
Paris_2005	Congo.jpg
My_car.jpg	Victoria.jpg
Jean.jpg	Dakar.jpg
Mary.jpg	Cairo.jpg

Afrika_2001	Afrika_2001
Kenya.jpg	
Congo.jpg	
Victoria.jpg	
Dakar.jpg	
Cairo.jpg	

4. Appuyez sur **OK** pour afficher la photo ou lancer un diaporama des photos de l'album.
 - Appuyez sur **OK** pour suspendre le diaporama. Appuyez de nouveau sur **OK** pour le relancer.
 - Appuyez sur l'une des touches de couleur de la télécommande pour exécuter la fonction correspondante mentionnée au bas de l'écran.
 - Appuyez sur la touche bleue pour arrêter le diaporama et afficher des fonctions supplémentaires. Si la barre de fonctions a disparu au bas de l'écran, appuyez sur n'importe quelle touche de couleur pour la faire réapparaître.
5. Appuyez sur ◀ et sélectionnez une autre photo ou un autre album photo.

Réglage du diaporama

- **Pas de détails/Plus de détails**
Affiche le nom, la date et la taille de l'image ainsi que l'image suivante du diaporama.
- **Transitions**
Affiche la liste des styles de transition disponibles pour les photos. Appuyez sur ▲ ou ▼ pour sélectionner une transition, puis appuyez sur **OK** pour valider votre choix.
- **Tempo défil.**
Définit le rythme d'affichage des photos : **Court**, **Médium** ou **Long**.
- **Tourner**
Permet de faire pivoter une photo.
- **Zoom**
Affiche la liste des agrandissements possibles.
- **Lancer/montrez - Arrêt défilem.**
Permet de lancer ou d'arrêter un diaporama.

5.10.4 Affichage des images en miniature

Le format miniature vous permet de visualiser un aperçu des photos.

1. Sélectionnez un album photo.
2. Appuyez sur ► pour accéder à la liste de photos.
3. Appuyez sur la touche verte.
4. Appuyez sur ▲ ou ▼, ◀ ou sur ► pour mettre une photo en surbrillance.
5. Appuyez sur **OK** pour afficher la photo.
6. Appuyez sur ◀ pour revenir à l'aperçu des miniatures.
7. Appuyez de nouveau sur la touche verte pour revenir à la liste des images.

5.10.5 Musique

1. Une fois le périphérique de stockage USB connecté au téléviseur, appuyez sur ► pour accéder au menu **Multimédia**.
2. Sélectionnez **Musique** puis appuyez sur ► pour accéder au dossier **Musique**.
3. Appuyez sur ▲ ou ▼ pour sélectionner une chanson ou un album.

- Appuyez sur **OK** pour lire la chanson ou l'album sélectionné(e).

Réglage de la musique

- Pas de détails/Plus de détails** Affiche le nom du fichier.
- Repeat one/all** Permet de répéter une chanson ou un album.
- Lecture aléat.** Permet d'écouter les chansons dans un ordre aléatoire.

5.10.6 Visualisation d'un diaporama avec musique

Vous pouvez visualiser un diaporama des photos enregistrées avec une musique de fond.

- Sélectionnez un album de chansons et appuyez sur **OK**.
- Sélectionnez un album à lire puis appuyez sur **OK**.

5.11 Écoute de chaînes radio numériques

Si la diffusion numérique est disponible, des chaînes radio numériques sont automatiquement installées pendant l'installation. Pour réorganiser les chaînes radio numériques, voir la *section 6.5 Réorganisation des chaînes*.

- Appuyez sur la touche **OK** de la télécommande. Le menu **Toutes chaînes** s'affiche.
- Utilisez les touches numérotées pour sélectionner une chaîne.
- Appuyez sur **OK**.

5.12 Mise à jour du logiciel de votre téléviseur

Philips s'efforce en permanence d'améliorer ses produits. Par conséquent, il est fortement recommandé de mettre à jour le logiciel du téléviseur lorsque des mises à jour sont disponibles. Vérifiez si des mises à jour sont disponibles sur le site www.philips.com/support.

5.12.1 Vérification de la version actuelle de votre logiciel

- Appuyez sur la touche **MENU** de la télécommande et sélectionnez **Menu TV > Mise à jour logiciel > Info logiciel actuel**.

5.12.2 Vérification de la disponibilité de mises à jour

Via la télévision numérique, Philips annonce régulièrement la mise à disposition de mises à jour logicielles.

- Appuyez sur la touche **MENU** de la télécommande et sélectionnez **Menu TV > Mise à jour logiciel > Annonce**.

5.12.3 Mises à jour du logiciel (télévision numérique)

Si vous utilisez la TNT, votre téléviseur reçoit automatiquement les mises à jour logicielles. Si vous recevez un message vous demandant de mettre à jour votre logiciel, procédez comme suit :

- Sélectionnez **Maintenant** (recommandé) pour mettre immédiatement à jour le logiciel.
- Sélectionnez **Plus tard** pour recevoir une notification de mise à jour ultérieurement.
- Sélectionnez **Annuler** pour quitter la mise à jour (déconseillé). Si vous annulez la mise à jour, appuyez sur la touche **MENU** et sélectionnez **Menu TV > Mise à jour logiciel > Mises à jour locales** pour effectuer une mise à jour manuelle. Suivez les instructions à l'écran.

5.12.4 Mises à jour du logiciel (télévision analogique)

Remarque

Avant de mettre à jour le logiciel, assurez-vous de :

- Disposer d'un moment pour effectuer l'ensemble de la mise à jour.
 - Disposer d'un périphérique de stockage USB (64 Mo minimum).
 - Disposer d'un ordinateur équipé d'un port USB et d'une connexion Internet.
1. Appuyez sur la touche **MENU** de la télécommande et sélectionnez **Menu TV > Mise à jour logiciel > Assistant de mise à jour**.
 2. Sélectionnez **Démarrer**.
 3. Insérez le périphérique de stockage USB et appuyez sur la touche verte. Un fichier d'identité est copié sur le périphérique USB.
 4. Appuyez sur la touche verte pour terminer l'installation.
 5. Connectez le périphérique de stockage USB à votre ordinateur.
 6. Sur l'ordinateur, parcourez le périphérique de stockage USB et double-cliquez sur le fichier HTML « Update ».
 7. Suivez les instructions à l'écran pour effectuer la mise à jour.

6 Installation des chaînes

Lors de la première configuration du téléviseur, il vous sera demandé de sélectionner la langue appropriée pour le menu et d'installer automatiquement les chaînes de télévision ainsi que les chaînes radio numériques (le cas échéant).

Cette section fournit des informations sur la réinstallation de chaînes ainsi que sur les autres options d'installation utiles.

Remarque

La réinstallation des chaînes entraînera la modification de la liste **Toutes chaînes**.

6.1 Installation automatique des chaînes

Cette section explique comment rechercher et enregistrer des chaînes automatiquement. Ces instructions sont valables aussi bien pour les chaînes analogiques que pour les chaînes numériques.

Étape 1 Sélection de la langue du menu

Remarque

Si vos paramètres de langue sont corrects, passez directement à l'étape 3 *Sélection du fuseau horaire*.

- Appuyez sur la touche **MENU** de la télécommande, puis sélectionnez **Menu TV > Installation > Langues**.

Installation	Langues
Langues	Menu langue
Pays	Audio préférentiel
Fuseau horaire	Sous-titres préf...
Installation chaîn...	Malentendants
Préférences	
Connexions	
...	

- Appuyez sur ► pour accéder au menu **Langues**.
- Appuyez sur ▲ ou ▼ pour sélectionner votre langue.
- Appuyez sur **OK** pour confirmer.
- Appuyez sur ◀ pour revenir au menu **Installation**.

Outre la langue du menu, vous pouvez configurer les paramètres de langue suivants via le menu **Langues** (chaînes numériques uniquement) :

- Audio préférentiel**

Définit l'une des langues audio disponibles en tant que langue audio préférentielle. Pour en savoir plus, voir la section 5.3.5 *Réglage du son*.

- Sous-titres préférentiels**

Sélectionne l'une des langues disponible pour les sous-titres. Pour en savoir plus, voir la section 5.11.3 *Sélection d'une langue de sous-titres sur les chaînes numériques*.

- Malentendants**

Si cette option est disponible, sélectionnez **Marche** pour afficher une version de la langue audio ou de sous-titres adaptée aux personnes malentendantes.

Étape 2 Sélection du pays

Sélectionnez votre pays de résidence. Le téléviseur installe et organise les chaînes en fonction de votre pays de résidence.

Remarque

Si les paramètres de votre pays sont corrects, passez directement à l'étape 3 *Sélection du fuseau horaire*.

- Dans le menu **Installation**, appuyez sur ▼ pour sélectionner **Pays**.
- Appuyez sur ► pour accéder à la liste.
- Appuyez sur ▲ ou ▼ pour sélectionner votre pays.
- Appuyez sur ◀ pour revenir au menu **Installation**.

Étape 3 Sélection du fuseau horaire

Remarque

Cette option est uniquement disponible dans les pays présentant plusieurs fuseaux horaires. Si votre pays n'est pas concerné, passez à l'étape suivante.

- Dans le menu **Installation**, appuyez sur ▼ pour sélectionner **Fuseau horaire**.
- Appuyez sur ► pour accéder à la liste.

- Appuyez sur ▲ ou ▼ pour sélectionner votre fuseau horaire.
- Appuyez sur ◀ pour revenir au menu **Installation**.

Étape 4 Installation des chaînes

Votre téléviseur recherche et enregistre toutes les chaînes de télévision numériques et analogiques disponibles ainsi que les chaînes radio numériques disponibles.

- Dans le menu **Installation**, appuyez sur ▼ pour sélectionner **Installation chaînes**.
- Appuyez sur ► pour accéder au menu **Installation chaînes. Installation automatique** apparaît en surbrillance.
- Appuyez sur ► pour sélectionner **Démarrer**.
- Appuyez sur **OK**.
- Appuyez sur la touche verte pour lancer l'installation.
L'installation peut prendre quelques minutes.
- Une fois la recherche des chaînes terminée, appuyez sur la touche rouge pour revenir au menu **Installation**.
- Appuyez sur **MENU** pour quitter l'installation.

⊗ Conseil

Une fois les chaînes TV numériques détectées, la liste des chaînes installées peut contenir des numéros de chaîne vides. Pour renommer, réorganiser ou désinstaller les chaînes mémorisées, reportez-vous à la section 6.5 *Réorganisation des chaînes*.

6.2 Installation manuelle des chaînes

Cette section explique comment rechercher et enregistrer des chaînes manuellement.

Étape 1 Sélection du système

⊖ Remarque

Si les paramètres de votre système sont corrects, passez directement à l'étape 2 *Recherche et enregistrement de nouvelles chaînes de télévision*.

- Appuyez sur la touche **MENU** de votre télécommande et sélectionnez **Menu TV > Installation > Installation chaînes > Analog.: install. manuelle**.

Installation chaînes	Analog.: install.man.
Installation autom...	Système
Mise à jour install...	Cherche
Num.: Test récept...	Réglage fin
Analog.:install.man.	Mémo. chaîne act.
Réorganiser	Mémo... nouv. ch...

- Appuyez sur ► pour accéder au menu **Installation chaînes. Système** apparaît en surbrillance.
- Appuyez sur ► pour accéder à la liste **Système**.
- Appuyez sur ▲ ou ▼ pour sélectionner votre pays ou région.
- Appuyez sur ◀ pour revenir au menu **Installation chaînes**.

Étape 2 Recherche et enregistrement de nouvelles chaînes de télévision

- Appuyez sur la touche **MENU** de votre télécommande et sélectionnez **Menu TV > Installation > Installation chaînes > Analog.: install. manuelle > Cherche**.
- Appuyez sur ► pour accéder au menu **Cherche**.
- Appuyez sur la touche rouge et utilisez les touches numérotées de la télécommande pour saisir manuellement la fréquence à trois chiffres. Vous pouvez également appuyer sur la touche verte pour rechercher automatiquement la chaîne suivante.
- Appuyez sur ◀ lorsque la nouvelle chaîne est trouvée.
- Sélectionnez **Mémoriser comme nouvelle chaîne** pour enregistrer la nouvelle chaîne sous un nouveau numéro.
- Appuyez sur ► pour accéder au menu.
- Appuyez sur **OK. Fait** apparaît à l'écran.
- Appuyez sur **MENU** pour quitter ce menu.

6.2.1 Réglage fin des chaînes analogiques

Vous pouvez affiner le réglage des chaînes analogiques lorsque la réception est mauvaise.

1. Appuyez sur la touche **MENU** de votre télécommande et sélectionnez **Menu TV > Installation > Installation chaînes > Analog.: install. manuelle > Réglage fin.**
2. Appuyez sur ► pour accéder au menu **Réglage fin.**
3. Appuyez sur ▲ ou ▼ pour régler la fréquence.
4. Appuyez sur ◀ une fois la fréquence réglée.
5. Sélectionnez **Mémoriser chaîne actuelle** pour enregistrer la chaîne réglée sous le numéro actuel de la chaîne.
6. Appuyez sur ► pour accéder au menu.
7. Appuyez sur **OK. Fait** apparaît à l'écran.
8. Appuyez sur **MENU** pour quitter ce menu.

6.3 Attribution d'un nouveau nom aux chaînes

1. Appuyez sur la touche **MENU** de votre télécommande et sélectionnez **Menu TV > Installation > Installation chaînes > Réorganiser.**
2. Appuyez sur ► pour accéder à la liste **Réorganiser.**
3. Appuyez sur ▲ ou ▼ dans la liste **Réorganiser** afin de sélectionner la chaîne que vous souhaitez renommer.
4. Appuyez sur la touche rouge.
5. Appuyez sur ◀ et sur ► pour sélectionner les caractères ou sur ▲ et ▼ pour les modifier. L'espace, les chiffres (0-9) et les autres caractères spéciaux sont situés entre le **z** et le **A**.
6. Appuyez sur la touche verte ou sur **OK** pour terminer l'opération.

* Conseil

Appuyez sur la touche jaune pour supprimer tous les caractères. Appuyez sur la touche bleue pour supprimer uniquement les caractères mis en surbrillance.

6.4 Désinstallation ou réinstallation des chaînes

Vous pouvez désinstaller une chaîne enregistrée ou réinstaller une chaîne désinstallée.

1. Appuyez sur la touche **MENU** de votre télécommande et sélectionnez **Menu TV > Installation > Installation chaînes > Réorganiser.**
2. Appuyez sur ► pour accéder à la liste **Réorganiser.**
3. Appuyez sur ▲ ou ▼ pour sélectionner la chaîne que vous souhaitez désinstaller ou réinstaller.
4. Appuyez sur la touche verte pour désinstaller ou réinstaller la chaîne.
5. Appuyez sur **MENU** pour quitter ce menu.

6.5 Réorganisation des chaînes

1. Appuyez sur la touche **MENU** de votre télécommande et sélectionnez **Menu TV > Installation > Installation chaînes > Réorganiser.**
2. Appuyez sur ► pour accéder à la liste **Réorganiser.**
3. Appuyez sur ▲ ou ▼ pour sélectionner la chaîne que vous souhaitez déplacer.
4. Appuyez sur la touche jaune pour faire remonter la chaîne dans la liste. Ou appuyez sur la touche bleue pour faire descendre la chaîne dans la liste.
5. Appuyez sur **MENU** pour quitter ce menu.

6.6 Mise à jour automatique des chaînes

Si votre téléviseur est en mode veille, une mise à jour est effectuée chaque matin. Cette mise à jour compare les chaînes enregistrées dans votre liste des chaînes à celles mises à disposition par votre diffuseur. Si une chaîne n'est plus disponible, elle est automatiquement supprimée de la liste des chaînes.

Outre la mise à jour automatique, vous pouvez également mettre à jour la liste des chaînes manuellement.

1. Appuyez sur la touche **MENU** de votre télécommande et sélectionnez **Menu TV > Installation > Installation chaînes > Mise à jour installation**.
2. Appuyez sur ► pour accéder au menu **Mise à jour installation**. **Démarrer** est mis en surbrillance.
3. Appuyez sur **OK**.
4. Appuyez sur la touche verte pour lancer la mise à jour. Cette opération peut prendre quelques minutes.
5. Une fois la mise à jour terminée, appuyez sur la touche rouge pour revenir au menu **Installation chaînes**.
6. Appuyez sur **MENU** pour quitter ce menu.

6.7 Vérification de la réception numérique

Si votre téléviseur reçoit la télévision numérique, vous pouvez vérifier la qualité et l'intensité du signal des chaînes numériques. Cela vous permet de repositionner et tester votre antenne ou votre parabole.

1. Appuyez sur la touche **MENU** de votre télécommande et sélectionnez **Menu TV > Installation > Installation chaînes > Numérique : test réception**.
2. Appuyez sur ► pour accéder au menu **Numérique : test réception**.
3. Appuyez sur **OK**.
4. Appuyez sur la touche verte pour lancer automatiquement la vérification ou pour saisir manuellement la fréquence de la chaîne que vous souhaitez tester. Si le signal est de faible qualité, repositionnez l'antenne ou la parabole, puis relancez la vérification.
5. Une fois cette vérification terminée, appuyez sur la touche jaune pour enregistrer la fréquence.
6. Appuyez sur la touche rouge pour revenir au menu **Installation chaînes**.
7. Appuyez sur **MENU** pour quitter ce menu.

⊖ Remarque

Si vous avez d'autres problèmes relatifs à la réception de la télévision numérique, contactez un installateur spécialisé.

6.8 Démonstration

1. Appuyez sur la touche rouge de votre télécommande. Appuyez sur la touche **MENU** de la télécommande, puis sélectionnez **Menu TV > Options > Démo**.
2. Appuyez sur ► pour accéder au menu **Démo**.
3. Sélectionnez une démonstration, puis appuyez sur **OK**.
4. Appuyez sur la touche rouge pour quitter le menu.

6.9 Rétablissement des préréglages d'usine

En rétablissant les préréglages d'usine sur votre téléviseur, vous restaurez les paramètres d'image et de son par défaut. Les paramètres d'installation des chaînes restent les mêmes.

1. Appuyez sur la touche **MENU** de la télécommande, puis sélectionnez **Menu TV > Installation > Préréglages d'usine**.
2. Appuyez sur ► pour accéder au menu **Préréglages d'usine**. **Rétablir** est mis en surbrillance.
3. Appuyez sur **OK** pour rétablir les préréglages d'usine.
4. Appuyez sur **MENU** pour quitter ce menu.

7 Connexion des périphériques

7.1 Présentation des connexions

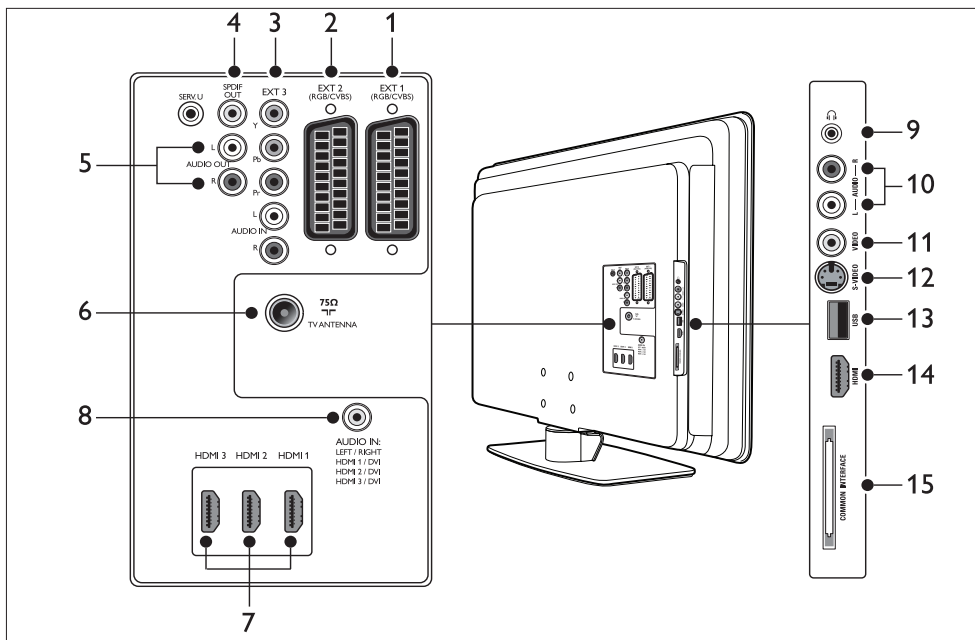

Connecteurs arrière

- EXT 1**
Première prise péritel pour lecteurs DVD, magnétoscopes, récepteurs numériques, consoles de jeux et autres périphériques avec péritel. Audio G/D, entrée/sortie CVBS, RVB.
- EXT 2**
Deuxième prise péritel. Audio G/D, entrée/sortie CVBS, RVB.
- EXT 3**
Vidéo composantes (YUV) et connecteurs d'entrée audio G/D pour lecteurs DVD, récepteurs numériques, consoles de jeux et autres périphériques à vidéo composantes.
- SPDIF OUT**
Connecteur de sortie audio SPDIF pour Home Cinéma et autres systèmes audio.

5. AUDIO OUT L/R

Connecteurs audio de sortie Cinch pour Home Cinéma et autres systèmes audio.

6. TV ANTENNA

7. HDMI 1/2/3

Connecteurs d'entrée HDMI pour lecteurs de disque Blue-ray, récepteurs numériques, consoles de jeux et autres périphériques haute définition.

ⓘ Remarque

Le nombre de connecteurs HDMI disponibles peut varier selon le modèle du téléviseur.

- AUDIO IN** Connecteur d'entrée audio pour PC (lors de la connexion d'un PC via un adaptateur DVI-HDMI).

Connecteurs latéraux

9. **Casque**
Connecteur stéréo.
10. **AUDIO L/R**
Connecteurs d'entrée audio G/D pour périphériques composites et S-Vidéo.
11. **VIDEO**
Connecteur d'entrée vidéo Cinch pour périphériques composites.
12. **S-VIDEO**
Connecteur d'entrée S-Vidéo pour périphériques S-Vidéo.
13. **USB**
Connecteur USB pour périphériques de stockage.
14. **HDMI**
Autre connecteur HDMI pour périphériques mobiles haute définition.
15. **COMMON INTERFACE**
Logement pour modules CAM.

7.2 Sélection de la qualité de la connexion

Cette section explique comment améliorer votre expérience audiovisuelle en connectant vos périphériques aux connecteurs les plus adaptés.

Une fois les périphériques connectés, activez-les comme indiqué dans la *section 7.4 Configuration des périphériques*.

7.2.1 HDMI : qualité optimale ★★★★★

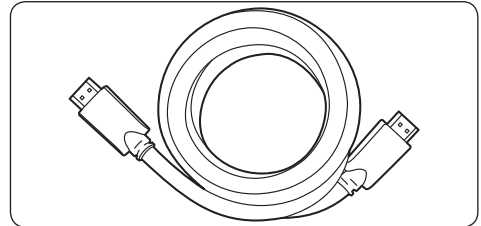

FRANÇAIS

HDMI propose la meilleure qualité audiovisuelle possible. Les signaux audio et vidéo sont regroupés dans un seul câble HDMI, ce qui permet d'obtenir une interface numérique non compressée entre votre téléviseur et les périphériques HDMI. HDMI est indispensable pour bénéficier d'une vidéo haute définition. Vous devez également utiliser les câbles HDMI pour activer Philips EasyLink, comme indiqué dans la *section 7.5 Utilisation de Philips EasyLink*.

✳ Conseil

Si votre PC ne dispose que d'un seul connecteur DVI, utilisez un adaptateur DVI-HDMI pour connecter votre périphérique à un connecteur HDMI situé à l'arrière du téléviseur. Vous devez connecter un câble audio distinct entre le périphérique et le connecteur d'entrée audio AUDIO IN.

☰ Remarque

Philips HDMI prend en charge la technologie HDCP (High-bandwidth Digital Content Protection). HDCP est une technologie de protection contre la copie qui permet de protéger les contenus haute définition des DVD ou disques Blu-ray.

7.2.2 Composantes (YUV) : qualité supérieure ★★★

Avec les composantes (YUV), l'image de la vidéo est de meilleure qualité qu'avec des connexions S-Vidéo ou composites. Bien que les vidéos composantes prennent en charge les signaux haute définition, l'image, analogique, est de moins bonne qualité qu'avec une connexion HDMI.

Lors de la connexion d'un câble de vidéo composantes, reliez les câbles aux connecteurs EXT 3 de même couleur situés à l'arrière du téléviseur. Vous devez donc connecter un câble audio G/D sur le câble d'entrée audio G/D rouge et blanc au niveau d'EXT 3.

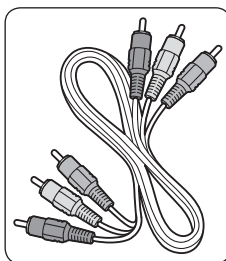

Câble vidéo composantes : rouge, vert, bleu
Câble audio G/D : rouge, blanc

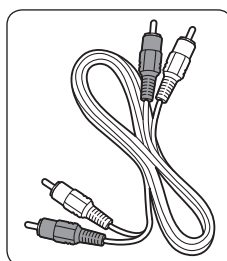

7.2.4 S-Vidéo : bonne qualité ★★

S-Vidéo est une connexion analogique qui permet d'obtenir une qualité d'image supérieure à celle de la vidéo composite. Lorsque vous connectez votre périphérique à l'aide de S-Vidéo, branchez le câble S-Vidéo sur les connecteurs S-Vidéo situés sur le côté du téléviseur. Vous devez connecter un câble audio G/D distinct entre le périphérique et les connecteurs audio G/D rouges et blancs situés sur le côté du téléviseur.

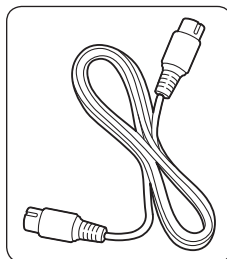

Câble S-Vidéo

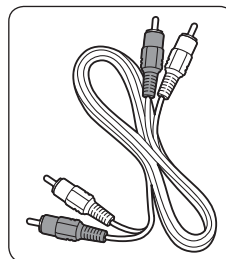

Câble audio G/D : rouge, blanc

7.2.5 Composite : qualité de base ★

La vidéo composite propose une connectivité analogique de base, généralement sous la forme d'un câble vidéo Cinch jaune et d'un câble audio G/D Cinch rouge et blanc. Connectez ces câbles aux connecteurs vidéo composites et ceux d'entrée audio G/D de même couleur situés sur le côté du téléviseur.

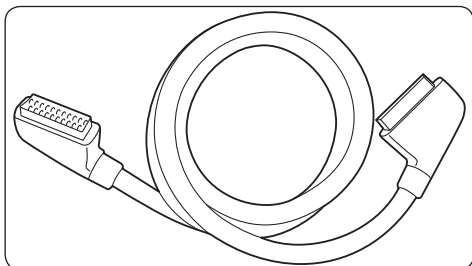

La connexion péritel permet de regrouper les signaux audio et vidéo dans un seul câble. Les signaux audio sont en qualité stéréo, tandis que les signaux vidéo peuvent être composites ou en qualité S-Vidéo. La connexion péritel ne prend pas en charge la vidéo haute définition et propose un son et des images analogiques. Le téléviseur dispose de deux prises péritel, EXT 1 et EXT 2.

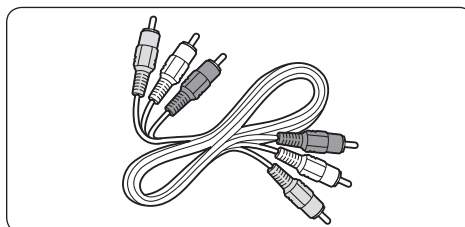

Câble audio/vidéo composite : jaune, rouge et blanc

7.3 Connexion des périphériques

Cette section explique comment connecter divers périphériques aux différents connecteurs et fournit davantage de détails sur les exemples présentés dans le *Guide de mise en route*.



Attention

Débranchez la prise secteur avant de connecter les périphériques.



Remarque

Il est possible d'utiliser différents types de connecteurs pour relier un périphérique à votre téléviseur, en fonction des connecteurs disponibles et de vos besoins.

7.3.1 Lecteur de disque Blu-ray

Pour obtenir une vidéo haute définition, connectez un câble HDMI de la manière suivante :

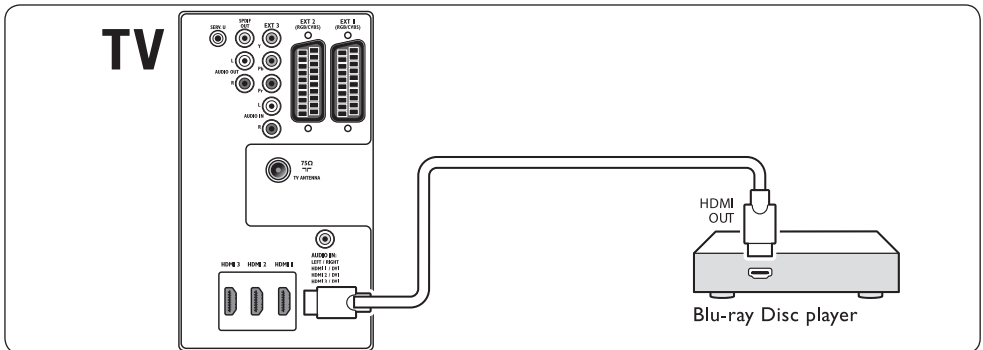

7.3.2 Lecteur DVD

Pour la vidéo DVD, connectez un câble péritel de la manière suivante :

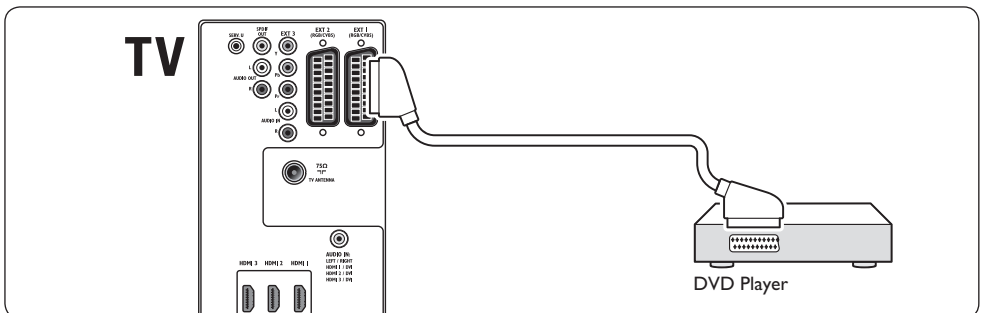

7.3.3 Récepteur satellite

Pour recevoir les chaînes analogiques via l'antenne et les chaînes numériques via un récepteur satellite, connectez un câble d'antenne et un câble péritel de la manière suivante :

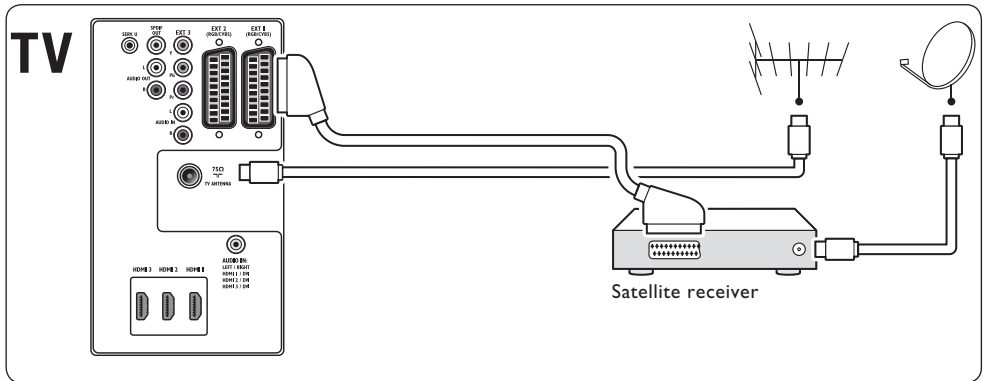

7.3.4 Récepteur numérique HD

Pour recevoir des chaînes analogiques via l'antenne et des chaînes numériques via le récepteur numérique HD, connectez deux câbles d'antenne et le câble HDMI de la manière suivante :

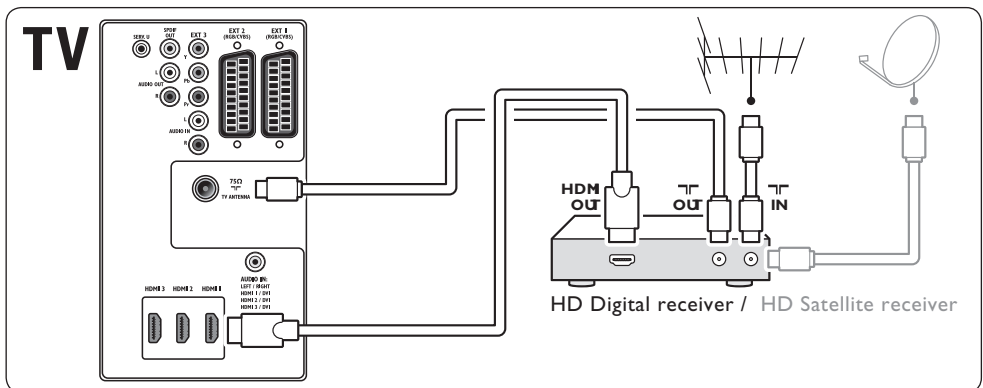

7.3.5 Lecteur/enregistreur de DVD et récepteur numérique (combinés)

Pour recevoir des chaînes analogiques via l'antenne et enregistrer des émissions sur un lecteur/enregistreur de DVD et récepteur numérique combiné, connectez deux câbles d'antenne et un câble péritel de la manière suivante :

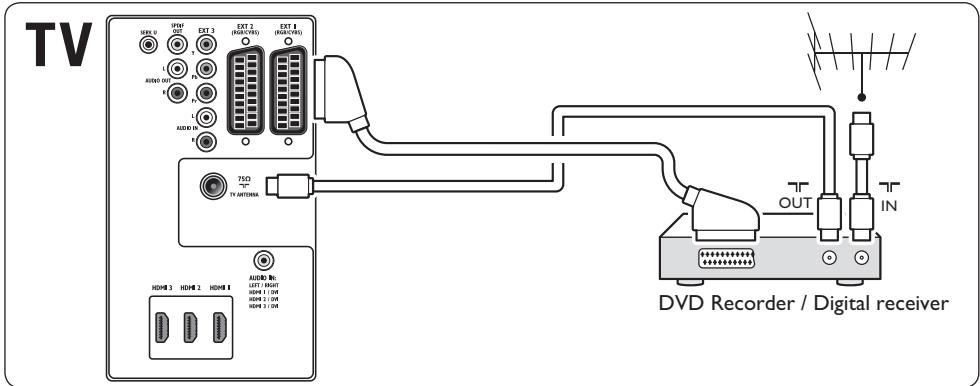

FRANÇAIS

7.3.6 Lecteur/enregistreur de DVD et récepteur (séparés)

Pour recevoir des chaînes analogiques via l'antenne et enregistrer des émissions sur un lecteur/enregistreur de DVD et un récepteur (séparés), connectez trois câbles d'antenne et trois câbles péritel de la manière suivante :

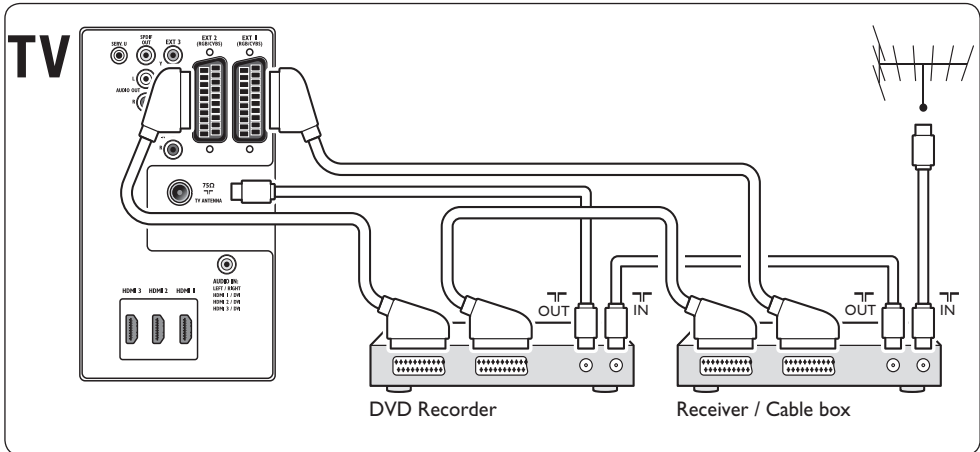

7.3.7 Lecteur/enregistreur de DVD et système Home Cinéma

Pour recevoir des chaînes analogiques via l'antenne, disposer d'une sortie audio pour le Home Cinéma et enregistrer des émissions sur un lecteur/enregistreur de DVD, connectez deux câbles d'antenne, un câble péritel et deux câbles audio numériques de la manière suivante :

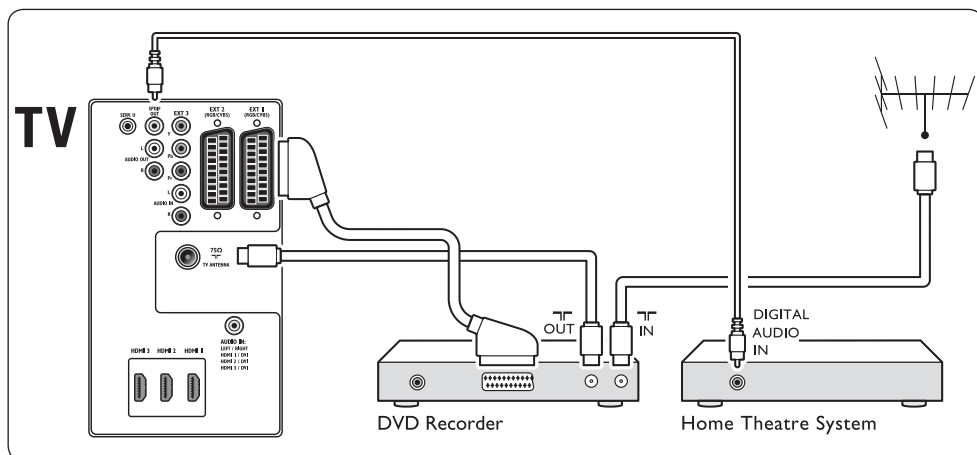

Remarque

Si vous disposez d'un Home Cinéma ou utilisez un autre système audio, commencez par connecter le signal audio entre votre périphérique de lecture et le téléviseur afin d'obtenir une synchronisation optimale du son et de l'image. Reliez ensuite le signal audio au Home Cinéma ou au périphérique audio via les connecteurs audio situés à l'arrière du téléviseur.

7.3.8 Console de jeux ou caméscope

La connexion la plus pratique pour une console de jeux mobile ou un caméscope se situe sans doute sur le côté du téléviseur. Vous pouvez par exemple connecter la console de jeux aux connecteurs vidéo VIDEO/S et audio AUDIO L/R situés sur le côté du téléviseur. Un connecteur HDMI est également disponible pour les appareils haute définition.

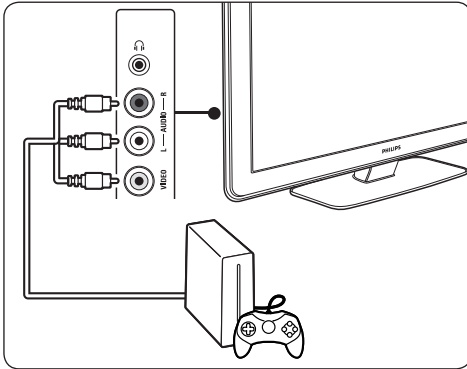

Il est possible de brancher une console de jeux ou un caméscope à un connecteur HDMI ou à des connecteurs EXT 3 (composant) à l'arrière du téléviseur.

7.3.9 PC

Avant de connecter le PC :

- Réglez la fréquence de rafraîchissement du moniteur de l'ordinateur sur 60 Hz. Voir *section 8 Spécifications techniques* pour obtenir la liste des résolutions de l'ordinateur.
- Définissez le format d'image TV sur **Non mis à l'échelle** comme indiqué dans la *section 5.3.4. Modification du format d'image.*

Connecter un PC à l'arrière d'un téléviseur

1. À l'aide d'un câble HDMI vers DVI ou d'un adaptateur HDMI vers DVI (relié à un câble HDMI), branchez le connecteur HDMI à l'arrière de votre téléviseur TV sur le connecteur DVI de votre PC.
2. Branchez un câble audio entre votre ordinateur et le connecteur d'entrée AUDIO IN à l'arrière de votre téléviseur.

Remarque

Vous devez raccorder le connecteur d'entrée AUDIO IN au connecteur HDMI de la manière indiquée dans la *section 7.4.3 Raccordement du connecteur d'entrée AUDIO IN.*

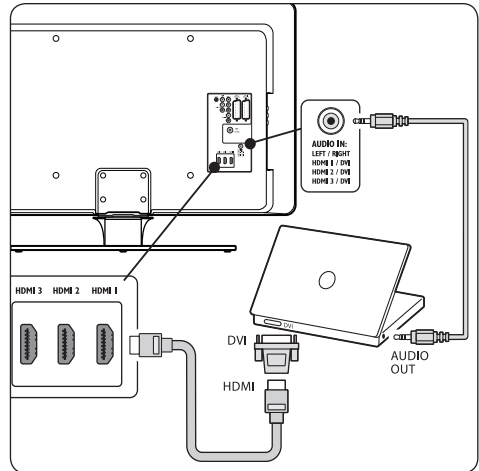

FRANÇAIS

7.4 Configuration des périphériques

Lorsque tous les appareils sont connectés, vous devez sélectionner le type d'appareil branché à chaque connecteur.

7.4.1 Raccordement des périphériques aux connecteurs

Pour faciliter la sélection et améliorer la prise en charge du signal, vous devez associer l'appareil connecté aux connecteurs de votre téléviseur.

1. Appuyez sur la touche **MENU** de la télécommande, puis sélectionnez **Menu TV > Installation > Connexions.**

Connexions	EXT 1
EXT 1	Aucun(e)
EXT 2	DVD
EXT 3	Blu-ray
HDMI 1	HDD/DVDR
HDMI 2	HD enr.
HDMI 3	Jeu
Side	VCR
...	...

- Appuyez sur la touche ► pour accéder à la liste.
- Appuyez sur ▼ ou ▲ pour sélectionner un connecteur.
- Appuyez sur la touche ► pour accéder à la liste.
- Appuyez sur ▼ ou ▲ pour sélectionner le périphérique relié au connecteur.
- Appuyez sur **OK** pour sélectionner le périphérique.
- Répétez cette procédure jusqu'à ce que tous les périphériques soient correctement raccordés aux connecteurs.
- Appuyez sur **MENU** pour quitter la liste.

7.4.2 Raccordement du connecteur d'entrée AUDIO IN

Si vous connectez un câble audio provenant du PC au connecteur d'entrée AUDIO IN à l'arrière de votre téléviseur, vous devez l'associer au connecteur HDMI.

- Appuyez sur la touche **MENU** de la télécommande, puis sélectionnez **Menu TV > Installation > Connexions > Audio In L/R**.

Connexions	AUDIO IN L/R
...	Aucun(e)
EXT 3	HDMI 1
HDMI 1	HDMI 2
HDMI 2	HDMI 3
HDMI 3	
Side	
AUDIO IN L/R	

- Appuyez sur la touche ► pour accéder à la liste.
- Appuyez sur ▼ ou ▲ pour sélectionner le connecteur HDMI utilisé par le PC.
- Appuyez sur **MENU** pour quitter la liste.

7.4.3 Raccordement d'un décodeur de chaînes

Les décodeurs permettant de décoder les chaînes numériques peuvent être connectés à EXT 1 ou à EXT 2 (péritel). Les chaînes TV doivent être définies en tant que chaînes à décoder. Vous devez ensuite indiquer à quelle prise le décodeur est connecté.

- Appuyez sur la touche **MENU** de la télécommande, puis sélectionnez **Menu TV > Installation > Décodeur > Chaîne**.

- Appuyez sur la touche ► pour accéder à la liste.
- Appuyez sur ▼ ou ▲ pour sélectionner la chaîne à décoder.
- Appuyez sur ◀; puis revenez en arrière pour sélectionner **Statut**.
- Appuyez sur ▼ ou ▲ pour sélectionner le connecteur utilisé par le décodeur.
- Appuyez sur **MENU** pour quitter la liste.

7.5 Utilisation de Philips EasyLink

Votre téléviseur prend en charge la fonction Philips EasyLink, qui permet la lecture et la mise en pause à l'aide d'une seule touche entre appareils compatibles EasyLink. Les appareils compatibles doivent être connectés à votre téléviseur via le connecteur HDMI et raccordés de la manière indiquée dans la *section 7.4.1 Raccordement des périphériques aux connecteurs*.

7.5.1 Activation ou désactivation d'EasyLink

- Appuyez sur la touche **MENU** de la télécommande, puis sélectionnez **Menu TV > Installation > Préférences > EasyLink**.
- Sélectionnez **Marche** ou **Arrêt**.

7.5.2 Lecture à l'aide d'une seule touche

Après avoir activé EasyLink, appuyez sur la touche de lecture du périphérique. Le téléviseur affiche automatiquement la source.

7.5.3 Mise en veille à l'aide d'une seule touche

Appuyez sur le bouton **VEILLE** du téléviseur ou de la télécommande du périphérique pendant au moins trois secondes. Le téléviseur et tous les périphériques HDMI connectés passent en mode veille ou passent du mode veille au mode marche.

7.6 Préparation du téléviseur aux services numériques

Les chaînes TV numériques codées peuvent être décodées à l'aide d'un module de contrôle d'accès

(CAM) fourni par un opérateur de services de télévision numérique.

Ce module vous permettra d'accéder à divers services numériques, en fonction de l'opérateur et des services que vous avez choisis (télévision payante par exemple). Contactez votre opérateur de services de télévision numérique pour obtenir de plus amples informations sur les conditions générales.

7.6.1 Utilisation du module de contrôle d'accès

⚠ AVERTISSEMENT

Mettez votre téléviseur hors tension avant d'insérer un CAM. Respectez scrupuleusement les instructions ci-dessous. Une mauvaise insertion du CAM risque d'endommager le module ainsi que votre téléviseur.

1. En suivant les instructions gravées sur le CAM, insérez délicatement le CAM dans l'interface commune située sur le côté du téléviseur.

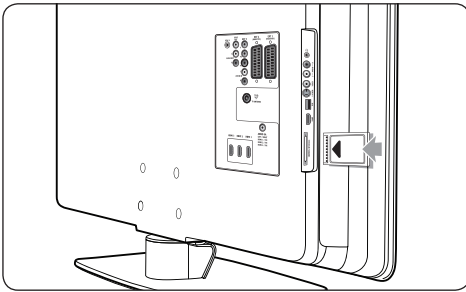

2. Insérez le CAM au maximum.

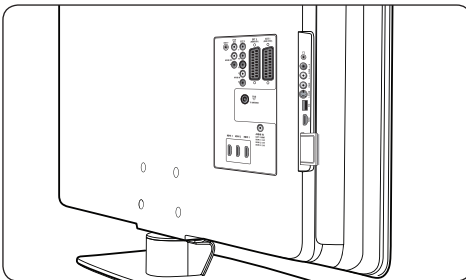

3. Allumez le téléviseur et attendez l'activation du CAM. Cette opération peut prendre quelques minutes.

☰ Remarque

Ne retirez pas le CAM du logement. Si vous retirez le CAM, les services numériques seront désactivés.

7.6.2 Accès aux services CAM

- Une fois le CAM inséré et activé, appuyez sur la touche **MENU** de la télécommande et sélectionnez **Menu TV > Options > Interface commune**.

Cette option est uniquement disponible si le CAM est correctement inséré et activé. Les applications et le contenu à l'écran sont fournis par votre opérateur de services de télévision numérique.

8 Spécifications techniques

Résolutions d'affichage prises en charge

• Formats ordinateur

Résolution	Fréquence de rafraîchissement
640 x 480	60 Hz
800 x 600	60 Hz
1 024 x 768	60 Hz
1 920 x 1 080i	60 Hz
1 920 x 1 080p	60 Hz

• Formats vidéo

Résolution	Fréquence de rafraîchissement
480i	60 Hz
480p	60 Hz
576i	50 Hz
576p	50 Hz
720p	50 Hz, 60 Hz
1080i	50 Hz, 60 Hz
1080p	24 Hz, 25 Hz, 30 Hz
1080p	50 Hz, 60 Hz

Tuner / Réception / Transmission

- Entrée antenne : 75 ohm coaxial (IEC75)
- Système TV : DVB COFDM 2K/8K
- Lecture vidéo : NTSC, SECAM, PAL
- TNT (voir la liste des pays à l'arrière du téléviseur)

Multimédia

- Connexion : USB
- Formats de lecture : MP3, PCM linéaire, diaporama (.alb), JPEG

Télécommande

- Type : RCPF02E08B/ RCPF05E08B
- Piles : 2 x AAA (type LR03)

Connexions (arrière)

- EXT1 (péritel) : audio G/D, entrée/sortie CVBS, RVB
- EXT 2 (péritel) : audio G/D, entrée/sortie CVBS, RVB
- EXT 3 : composant (YUV), entrée audio G/D

- HDMI 1/2/3

☰ Remarque

En fonction du modèle, votre téléviseur peut disposer de deux ou trois connecteurs HDMI arrière.

- SPDIF OUT : sortie audio numérique (coaxiale-Cinch-S/PDIF) Affichage synchronisé
- AUDIO OUT L/R : sortie audio analogique
- TV ANTENNA
- AUDIO IN : prise d'entrée audio pour connexions PC DVI-HDMI.

Connexions (latérales)

- Sortie casque (mini-prise stéréo)
- AUDIO L/R In
- Entrée vidéo (CVBS)
- S-Vidéo
- USB
- HDMI
- Interface commune (logement CAM)

Alimentation

- Alimentation secteur : CA 220-240 V ($\pm 10\%$)
- Consommation en marche et en veille : voir les spécifications techniques sur le site www.philips.com
- Température ambiante : 5 °C - 35 °C

Ces caractéristiques sont susceptibles d'être modifiées sans avis préalable. Pour en savoir plus sur les spécifications de ce produit, consultez le site www.philips.com/support.

9 Dépannage

Cette section présente les problèmes courants ainsi que des solutions pour les résoudre.

9.1 Problèmes courants relatifs au téléviseur

Le téléviseur ne s'allume pas :

- Débranchez le câble d'alimentation, patientez une minute, puis rebranchez-le.
- Vérifiez que le cordon d'alimentation est correctement branché et que la prise secteur est alimentée.

La télécommande ne fonctionne pas correctement :

- Vérifiez que les piles de la télécommande sont correctement insérées (respect de la polarité).
- Remplacez les piles de la télécommande si celles-ci sont déchargées ou faibles.
- Nettoyez la télécommande et le capteur du téléviseur.

Le voyant de veille du téléviseur clignote (rouge) :

- Éteignez le téléviseur et débranchez le cordon d'alimentation. Attendez que le téléviseur refroidisse avant de rebrancher le cordon d'alimentation et d'allumer le téléviseur. Si le voyant ne cesse de clignoter, contactez notre Service clientèle.

Vous avez oublié votre code de verrouillage.

- Saisissez « 8888 » comme indiqué dans la *section 5.6.3 Verrouillage des chaînes de télévision ou des appareils connectés.*

Le menu TV n'est pas dans la bonne langue.

- Voir *section 6.1 Installation automatique des chaînes* pour savoir comment sélectionner la langue de votre choix pour le menu TV.

Lors de la mise en marche, de l'arrêt ou de la mise en veille du téléviseur, vous entendez un grincement au niveau du châssis :

- Aucune action n'est nécessaire. Ce son provient de l'extension et de la contraction normale du téléviseur lors des variations de température. Les performances n'en sont pas affectées.

9.2 Problèmes relatifs aux chaînes de télévision

Une chaîne déjà installée n'apparaît pas dans la liste des chaînes :

- Vérifiez que vous avez sélectionné la bonne liste.
- La chaîne a peut-être été désinstallée et déplacée vers le menu **Réorganiser**. Pour accéder à ce menu, appuyez sur la touche **MENU** de la télécommande et sélectionnez **Menu TV > Installation > Installation chaînes > Réorganiser**.

Aucune chaîne numérique n'a été trouvée au cours de l'installation :

- Vérifiez que le téléviseur prend en charge le DVB-T dans votre pays. Consultez la liste des pays au dos du téléviseur.

9.3 Problèmes d'image

Le voyant d'alimentation est allumé mais il n'y a pas d'image :

- Vérifiez le branchement de l'antenne.
- Vérifiez que le périphérique approprié est sélectionné.

Le son fonctionne mais pas l'image :

- Vérifiez que les réglages de l'image sont correctement définis. Voir *section 5.3.2 Réglage de l'image.*

Votre réception à partir de l'antenne TV est de mauvaise qualité :

- Vérifiez que l'antenne est correctement connectée au téléviseur.
- Les haut-parleurs, les périphériques audio non reliés à la terre, les lampes au néon, les bâtiments élevés ou les montagnes peuvent avoir une incidence sur la qualité de l'image. Essayez d'améliorer l'image en modifiant l'orientation de l'antenne ou en éloignant les périphériques du téléviseur.

- Vérifiez que vous avez sélectionné le système TV approprié pour votre région. Voir *section 6.2 Installation manuelle des chaînes.*
- Si la réception d'une seule chaîne est mauvaise, essayez de régler cette chaîne. Voir *section 6.2.1 Réglage fin des chaînes.*

Les images provenant des périphériques connectés sont de mauvaise qualité :

- Vérifiez la connexion des appareils. Assurez-vous également que vous avez raccordé les appareils aux connecteurs de la manière indiquée dans la *section 7.4.1 Raccordement des périphériques aux connecteurs.*
- Vérifiez que les réglages de l'image sont correctement définis. Voir *section 5.3.2 Réglage de l'image.*

Le téléviseur n'a pas sauvegardé mes réglages :

- Vérifiez que le téléviseur est en mode **Maison**, mode qui vous permet de modifier les réglages à votre guise. Voir *section 5.4 Passage en mode Magasin ou Maison.*

L'image ne s'adapte pas à l'écran ; elle est trop grande ou trop petite :

- Essayez d'utiliser un format d'images différent, comme indiqué dans la *section 5.3.4 Modification du format d'image.*
- Reliez votre appareil aux connecteurs de la manière indiquée dans la *section 7.4.1 Raccordement des périphériques aux connecteurs.*

L'image est mal positionnée sur l'écran :

- Des signaux d'image provenant de certains périphériques ne s'adaptent pas correctement à l'écran. Vérifiez la sortie du signal du périphérique.

9.4 Problèmes de son

Le téléviseur émet des images mais pas de son :



Remarque

Si aucun signal audio n'est détecté, le téléviseur désactive automatiquement la sortie audio et ne signale aucun dysfonctionnement.

- Vérifiez le branchement des câbles.

- Vérifiez que le volume n'est pas réglé sur 0.
- Vérifiez que le son n'est pas coupé.

Le téléviseur émet des images mais le son est de mauvaise qualité :

- Vérifiez les paramètres **Son** (voir *section 5.3.5 Réglage du son*), afin de vous assurer que le mode **Stéréo** sélectionné et les réglages d'**Égaliseur** sont corrects. Si nécessaire, restaurez les paramètres audio standard.

Le téléviseur émet des images mais le son ne provient que d'un seul haut-parleur :

- Vérifiez que les paramètres **Balance** sont définis comme indiqué dans la *section 5.3.5 Réglage du son.*

9.5 Problèmes liés à la connexion HDMI

Vous rencontrez des problèmes avec vos périphériques HDMI.

- La prise en charge de HDCP peut allonger le temps d'affichage sur le téléviseur du contenu d'un périphérique.
- Si le téléviseur ne reconnaît pas le périphérique et qu'aucune image ne s'affiche, essayez de passer d'un périphérique à un autre pour relancer la procédure HDCP.
- Si le son est parfois déformé, consultez le manuel d'utilisation de votre périphérique HDMI afin de vérifier que les réglages de sortie sont corrects. Vous pouvez également essayer de connecter le signal audio du périphérique HDMI au téléviseur via la prise AUDIO IN située à l'arrière du téléviseur.
- Si vous utilisez un adaptateur HDMI vers DVI ou un câble HDMI vers DVI, vérifiez qu'un câble audio supplémentaire est connecté à AUDIO IN. Vous devez également raccorder le connecteur audio en respectant la procédure décrite dans les *sections 7.4.2 et 7.4.3.*

9.6 Problèmes liés à la connexion USB

Le téléviseur n'affiche pas le contenu d'un périphérique USB :

- Définissez votre appareil de sorte qu'il soit compatible avec « Stockage en masse », comme indiqué dans la documentation du périphérique
- Votre périphérique USB n'est peut-être pas compatible avec le téléviseur.
- Tous les formats audio et d'images ne sont pas pris en charge. Voir *section 8 Spécifications techniques* pour connaître la liste des types de fichiers pris en charge.

La lecture des fichiers audio et image est impossible ou difficile.

- Les performances de transfert du périphérique USB peuvent limiter le taux de transfert.

9.7 Problèmes liés à la connexion PC

L'affichage du contenu de mon PC sur l'écran de mon téléviseur n'est pas stable ou n'est pas synchronisé :

- Vérifiez sur votre PC que vous avez sélectionné une résolution et une fréquence de rafraîchissement prises en charge. Reportez-vous à la *section 8 Spécifications techniques* pour connaître les résolutions et les fréquences de rafraîchissement prises en charge.

9.8 Nous contacter

Si vous ne parvenez pas à résoudre votre problème, consultez la foire aux questions relative à ce téléviseur sur le site www.philips.com/support.

Si le problème n'est toujours pas résolu, contactez le Service clientèle de votre pays (consultez la liste fournie dans ce manuel).

ATTENTION

N'essayez pas de réparer vous-même le téléviseur. Vous pourriez gravement vous blesser, causer des dommages irréparables ou entraîner l'annulation de votre garantie.

Remarque

Avant de nous contacter, veuillez faire en sorte d'avoir à portée de main le modèle de votre téléviseur ainsi que son numéro de série. Ces numéros figurent à l'arrière et sur le côté de votre téléviseur, ainsi que sur l'emballage.

10 Index

A

- Active Control 19
- Alimentation
 - Connecter 9
- Analogique
 - Installation chaînes 33
 - Réglage fin des chaînes 34
- Antenne
 - Connecter 8
- Arrêt programmé 26
- Automatique
 - Ajust. du volume 21
 - Installation chaînes 32
 - Surround 21

B

- Balance
 - Son 21

C

- Câble composantes 38
- Câble HDMI 37
- Chaînes
 - Décodeur 44
 - Désinstal. 34
 - Installation
 - Automatique 32
 - Manuelle 33
 - Liste de toutes les chaînes 24
 - Listes de favoris
 - Configuration 24
 - Sélection 24
 - Utilisation 24
 - Mettre à jour liste des chaînes 34
 - Modifier 12
 - Renommer 34
 - Réorganiser 34
 - Tester la réception numérique 35

- Chaînes radio 30
- Composite 38
- Configuration des périph. 43
- Connecteurs arrière 5
- Connexions
 - Configuration des périph.
 - Raccordement du décodeur de chaînes 44
 - Raccorder aux connecteurs 43
 - Connecteurs arrière 36
 - Connecteurs latéraux 37
 - Périph.
 - Console de jeux/caméscope 43
 - Lecteur/enregistreur de DVD - récepteur 41
 - Lecteur/enregistreur de DVD - récepteur numérique 41
 - Lecteur/enregistreur de DVD - system Home Cinéma 42
 - Lecteur de disques Blu-ray 39
 - Lecteur de DVD 39
 - Module CAM (Conditional Access Module) 45
 - PC 43
 - Récepteur numérique HD 40
 - Récepteur satellite 40
 - USB 28
 - Philips Easylink
 - Activer/désactiver 44
 - Utilisation 44
 - Qualité du câble
 - Composant 38
 - Composite 38
 - HDMI 37
 - Péritel 38
 - S-Vidéo 38
- Contraste 18
- Contraste dynam. 19
- Contrôle parental 27
- Couleurs renforcées 19

D

- Décodeur 44

Définition 18
Delta volume 21
Démonstration 35
Dépannage 46
Désinstaller chaînes 34

E

Égaliseur 21
Entretien
 Écran 4
 Environnement 4
Entretien de l'écran 4

F

Formats vidéo 46
Fuseau horaire 32

G

Guide de programme électronique
 Utilisation 25

H

HDCP 37
HD Natural Motion 19
Horloge 18
Hue 18

I

Image
 Ajuster réglages
 Active Control 19
 Contraste 18
 Contraste dynam. 19
 Couleur 18
 Couleurs renforcées 19
 Définition 18
 HD Natural Motion 19
 Hue 18
 Lumière 18
 Pixel Plus HD 19
 Réduction artefact MPEG 19

Réduction du bruit 19
Senseur lumière 19
Teinte 19
Teinte sur mesure 19

Modifier format 20
Utilisation de l'Assistant configuration 18
Utilisation des réglages intelligents
 Actuel 19
 Film 19
 Standard 19
 Vif 19

Informations sur la sécurité 3
Installation manuelle des chaînes 33

L

Langue
 Audio 21
 Menus 32
 Sous-titres 28
Langue audio 21
Langue I/II 21
Latéral
 Commandes 5
 Connecteurs 5
Liste de toutes les chaînes 24
Listes de favoris 24
Lumière 18

M

Malentendants 32
Menu d'accès rapide 17
Menus
 Accès rapide
 Utilisation 17
 Langue 32
 Menu télétexte 23
 Principal
 Accès 16
 Utilisation 16
 Verrouillage 26
Minuterie marche 26

Minuteries
Arrêt programmé 26
Minuterie marche 26
Mise à jour du logiciel
Mise à jour (analogique) 31
Mise à jour (numérique) 30
Vérifier disponibilité 30
Vérifier version 30
Mode Magasin 22
Mode Maison 22
Module CAM (Conditional Access Module)
Insérer 45
Menu 45
Montage mural du téléviseur 7

N

Numérique
Radio 30
Télétexte 23

P

Pays
Sélection 32
Périph.
Regarder 12
Périph. USB
Connecter 28
Débrancher 28
Philips Easylink 44
Photos et musique
Connecter le périph. USB 28
Écoute de musique 29
Visualisation d'un diaporama avec musique 30
Visualisation de photos 29
Pixel Plus HD 19
Position TV 7
Préréglages d'usine 35
Prise péritel 38
Protection de l'environnement 4

R

Raccorder
Périph. 43
Recyclage du produit 4
Réduction artefact MPEG 19
Réduction du bruit 19
Réglage fin des chaînes 34
Réglages
Emplacement du téléviseur
Modifier emplacement 22
Image
Ajuster réglages 18
Modifier format 20
Utilisation de l'Assistant configuration 18
Utilisation des réglages intelligents 19
Son
Ajuster réglages 21
Réglages intelligents
Actuel 19
Film 19
Standard 19
Vif 19
Renommer chaînes 34
Réorganisation des chaînes 34
Rétablir les préréglages d'usine 35

S

S-Vidéo 38
Secteur
Connecter 9
Sélection du système 33
Senseur lumière 19
Son
Ajuster réglages
Ajust. automatique du volume 21
Auto surround 21
Balance 21
Delta volume 21
Égaliseur 21
Langue audio 21
Langue I/II 21
Mono/Stéréo 21

- Son surround 21
- Volume 21
- Volume du casque 21
- Son mono 21
- Son stéréo 21
- Son surround
 - Auto 21
 - Mode 21
- Sous-titres
 - Langue 28
 - TV analogique 27
 - TV numérique 28
- Spécifications techniques 46
- Support mural VESA 7
- Suppr. du son 15

T

- T.O.P. (Table of Pages, liste des pages) télétexte 22
- Teinte 19
- Teinte sur mesure 19
- Télécommande
 - Piles 9
 - Utilisation avancée 14
 - Utilisation de base 6
- Télétexte
 - Utilisation avancée
 - Agrandir 23
 - Deux écrans 22
 - Info cachée 23
 - Langue 23
 - Parcourir sous-pages 23
 - Recherche 22
 - Sélection de sous-pages 22
 - Télétexte 2.5 23
 - Télétexte numérique 23
 - Télétexte T.O.P. 22
 - Télétexte deux écrans 22
- Téléviseur
 - Allumer 9, 11
 - Allumer depuis mode veille 11

- Arrêter 11
- Mettre en veille 11
- Allumé 9, 11
- Allumé depuis mode veille 11
- Arrêté 11
- Chaînes
 - Listes de favoris 24
 - Modifier 12
- Commandes latérales 5
- Connecter
 - Antenne 8
 - Secteur 9
- Connexions
 - Arrière 36
 - Latéral 37
 - Périph. 39
 - Qualité 37
- Démo 35
- Gestion des câbles 9
- Guide de programme électronique 25
- Installation chaînes 32
- Menu d'accès rapide
 - Utilisation 17
- Menus principaux
 - Accès 16
 - Utilisation 16
- Minuterie
 - Arrêt programmé 26
 - Minuterie marche 26
- Mise à jour du logiciel 30
- Mis en veille 11
- Montage mural 7
- Photos et musique 28
- Position 7
 - Distance idéale 7
- Premiers pas 7
- Présentation 5
- Regarder
 - Chaînes 12
 - Périph. 12
- Restauration des paramètres par défaut 35

Sous-titres 27
Support 8
Télécommande
 Piles 9
 Utilisation avancée 14
 Utilisation de base 6
Télétexte
 Utilisation avancée 22
 Utilisation de base 13
Verrouillage 26
Volume 12

V

Verrouillage

définir le contrôle parental 27
Introduisez code / Changez code 26
Verrouiller après un certain laps de temps 27
Verrouiller tous périph./chaînes 27
Verrouiller un ou plusieurs périph/chaînes 27

Verrouillage Kensington 7

Volume

Ajust. automatique 21
Ajuster 12, 21
Casque 21
Delta 21

Y

YUV 38



© 2008 Koninklijke Philips Electronics N.V.
All rights reserved.
Document order number: 3139 125 39402

