

Register your product and get support at

www.philips.com/welcome

19PFL3405/12

22PFL3405/12

26PFL3405/12



SL Uporabniški priročnik

PHILIPS



Österreich	0810 000 205	€0.07 pro Minute
België/Belgique	078250145	€0.03 Per minuut/Par minute
България	+3592 489 99 96	Местен разговор
Hrvatska	01 6403 776	Lokalni poziv
Česká republika	800142840	Bezplatný hovor
Danmark	3525 8759	Lokalt opkald
Estonia	6008600	kohalik kõne tariifi
Suomi	09 2311 3415	paikallispuhelu
France	0805 025 510	numéro sans frais
Deutschland	0800 000 7520	gebührenfreier Anruf
Ελλάδα	0 0800 3122 1280	Κλήση χωρίς χρέωση
Magyarország	0680018189	Ingyenes hívás
Hrvatska	0800 222778	free
Ireland	North 0800 055 6882 South 1800-PHILIPS 7445477	free
Italia	800 088774	Numero Verde
Қазақстан	+7 727 250 66 17	local
Latvia	52737691	local
Lithuania	67228896	local
Luxemburg/Luxembourg	40 6661 5644	Ortsgespräch/Appel local
Nederland	0800 0230076	Gratis nummer
Norge	22 70 81 11	Lokalsamtale
Polska	(022) 349-15-05	Monitory i akcesoria komputerowe,
Portugal	800 780 903	Chamada Grátis
România	0800-894910 0318107125	Apel gratuit Apel local
Россия	(495) 961-1111	0.15 USD/minute
Србија	+381 114 440 841	Lokalni poziv
Slovensko	0800 004537	Bezplatný hovor
Slovenija	00386 12 80 95 00	lokalni klic
España	900 800 655	Teléfono local gratuito solamente para clientes en España
Sverige	08 5792 9100	Lokalsamtal
Suisse/Schweiz/Svizzera	0844 800 544	Schweizer Festnetztarif
Türkiye	0800 261 3302	Şehiriçi arama
United Kingdom	General No: 0800 331 6015 General National Rate No: 0870 911 0036	free National rate
Україна	8-800-500-69-70	Місцевий виклик

Vsebina

1	Obvestilo	2
----------	------------------	---

2	Pomembno	4
----------	-----------------	---

3	Vaš TV-sprejemnik	8
	Stranski gumbi in indikatorji	8
	Daljinski upravljalnik	8

4	Uporaba TV-sprejemnika	10
	Vklop / izklop TV-sprejemnika in preklop v stanje pripravljenosti	10
	Preklapljanje med kanali	10
	Gledanje slike s priključenih naprav	11
	Prilagajanje glasnosti TV-sprejemnika	11
	Uporaba teleteksta	12

5	Naprednejša uporaba televizorja	13
	Vstop v menije TV-sprejemnika	13
	Spreminjanje nastavitve slike in zvoka	13
	Uporaba naprednih funkcij teleteksta	16
	Izdelava in uporaba seznama priljubljenih kanalov	17
	Uporaba ure TV-sprejemnika	18
	Uporaba časovnikov	18
	Zaklepanje TV-sprejemnika	19
	Posodobitev programske opreme TV-sprejemnika	20
	Spreminjanje osebnih nastavitvev TV-sprejemnika	21
	Dostop do kanalov dekodirnika	21
	Ponastavitev TV-sprejemnika na tovarniške nastavitve	22

6	Namestitev kanalov	23
	Samodejna namestitev kanalov	23
	Ročna namestitev kanalov	24
	Preimenovanje kanalov	25
	Preurejanje kanalov	26

7	Priključitev naprav	27
	Konektorji na hrbtne strani	27
	Stranski priključki	29
	Priključitev na računalnik	30
	Uporaba možnosti Philips Easylink	31
	Uporaba ključavnice Kensington	31

8	Informacije o izdelku	32
	Podprte ločljivosti zaslona	32
	Kanalnik / sprejem / prenos	32
	Daljinski upravljalnik	32
	Vklop / izklop	32
	Podprti TV-nosilci	32
	Specifikacije izdelka	33

9	Odpravljanje težav	34
	Splošne težave s TV-sprejemnikom	34
	Težave s TV-kanali	34
	Težave s sliko	34
	Težave z zvokom	35
	Težave pri priključevanju z vmesnikom HDMI	35
	Težave pri priključitvi računalnika	35
	Obrnite se na nas	36

10	Kazalo	37
-----------	---------------	----

1 Obvestilo

2010 © Koninklijke Philips Electronics N.V. Vse pravice pridržane.

Pridržujemo si pravico do sprememb tehničnih podatkov brez predhodnega obvestila. Blagovne znamke so last Koninklijke Philips Electronics N.V. ali drugih lastnikov. Philips si pridržuje pravico kadarkoli spremeniti izdelke brez obveze po spremembi svojih prejšnjih izdelkov. Material v tem priročniku omogoča pravilno uporabo sistema. Če izdelek, posamezne module ali postopke uporabljate v namen, ki ni naveden v tem dokumentu, morate predhodno preveriti veljavnost in primernost tega namena. Družba Philips jamči, da gradivo ne krši nobenega od patentov ZDA. Družba Philips ne daje nobenega drugega izrecnega ali naznačenega jamstva.

Jamstvo

- Nevarnost telesnih poškodb, poškodovanja TV-sprejemnika ali prenehanja veljavnosti jamstva! TV-sprejemnika ne poskušajte popravljati sami.
- TV-sprejemnik in dodatne naprave uporabljajte samo v skladu z navodili izdelovalca.
- Opozorilni znak na hrbtni strani TV-sprejemnika označuje nevarnost električnega udara. Ne odstranjajte pokrova TV-sprejemnika. V zvezi s servisnimi deli in popravili se obrnite na Philipsovo službo za pomoč strankam.



- Vsa opravila, ki so v tem priročniku izrecno prepovedana, ter vsi postopki, ki niso priporočeni ali dovoljeni v tem priročniku, izničijo jamstvo.

Značilnosti slikovnih pik

Ta izdelek LCD ima veliko število barvnih slikovnih pik. Čeprav je delujočih pik 99,999 % ali več, so lahko ves čas na zaslonu prikazane črne pike ali svetle točke (rdeče, zelene ali modre). To je strukturna lastnost zaslona (v okviru sprejetih industrijskih standardov) in ne pomeni napake v delovanju.

Skladnost s standardi EMF

Družba Koninklijke Philips Electronics N.V. izdeluje in prodaja veliko potrošniških izdelkov, ki tako kot kateri koli drugi elektronski aparati oddajajo in sprejemajo elektromagnetne signale.

Eno glavnih poslovnih načel podjetja Philips je izvajanje vseh ustreznih zdravstvenih in varnostnih ukrepov za izdelke, upoštevanje vseh zakonskih zahtev in standardov za elektromagnetna polja, ki veljajo v času izdelave izdelka. Podjetje Philips razvija, izdeluje in trži izdelke, ki ne škodujejo zdravju. Podjetje Philips zagotavlja, da so njegovi izdelki glede na razpoložljive znanstvene dokaze varni, če jih uporabljate v skladu z navodili in na predviden način.

Podjetje Philips aktivno sodeluje pri razvoju mednarodnih standardov za elektromagnetna polja in varnostnih standardov, kar podjetju omogoča nadaljevanje razvoja in standardizacije za zgodnjo integracijo izdelkov.

Varovalka za električno omrežje (samo v VB)

Ta TV-sprejemnik je opremljen z odobrenim ulitim vtičem. Če je treba zamenjati varovalko za električno omrežje, morate uporabiti nadomestno varovalko z enako vrednostjo, kot je navedena na vtiču (na primer 10 A).

- 1** Odstranite pokrov varovalke in samo varovalko.
- 2** Nadomestna varovalka mora ustrezati standardu BS 1362 in mora imeti oznako odobritve ASTA. Če varovalko izgubite, se obrnite na prodajalca in preverite, katera vrsta varovalke je ustrezna.
- 3** Znova namestite pokrov varovalke. Če želite ohraniti skladnost z direktivo EMC, vtiča za električno omrežje na tem aparatu ne smete sneti z napajalnega kabla.

Avtorske pravice

® Kensington in Micro Saver sta registrirani blagovni znamki družbe ACCO World corporation v ZDA, njuna registracija v drugih državah po svetu pa je trenutno v teku.



HDMI, logotip HDMI in »High-Definition Multimedia Interface« so blagovne znamke ali registrirane blagovne znamke družbe HDMI Licensing LLC.

Vse druge registrirane in neregistrirane blagovne znamke so v lasti njihovih lastnikov.

2 Pomembno

Pred uporabo TV-sprejemnika morate prebrati in razumeti vsa navodila. Če zaradi neupoštevanja teh navodil pride do poškodbe, jamstvo za izdelek ne velja.

Varnost

Nevarnost električnega udara ali požara!

- TV-sprejemnika nikoli ne izpostavljajte dežju ali vodi. V bližino TV-sprejemnika ne postavljajte posod z vodo, na primer vaz. Če se tekočina razlije po TV-sprejemniku, ga nemudoma odklopite iz električnega omrežja. Pred vnovično uporabo naj TV-sprejemnik pregleda Philipsova služba za pomoč strankam.
- TV-sprejemnika, daljinskega upravljalnika ali baterij ne dajajte v bližino plamenov (npr. prižganih sveč) ali drugih virov toplote, vključno z neposredno sončno svetlobo. Sveč in drugih virov plamena nikdar ne približujte TV-sprejemniku, daljinskemu upravljalniku in baterijam. S tem boste preprečili nastanek požara.



- V prezračevalne reže ali druge odprtine TV-sprejemnika ne potiskajte predmetov.
- Če je TV-sprejemnik nameščen na vrtljivo stojalo, poskrbite, da med vrtenjem napajalni kabel ne bo obremenjen. Obremenitev napajalnega kabla lahko zrahlja priključke in povzroči iskenje.

Nevarnost kratkega stika ali požara!

- Daljinskega upravljalnika ali baterij nikoli ne izpostavljajte dežju, vodi ali prekomerni vročini.
- Napajalnega vtiča ne izpostavljajte fizičnim obremenitvam. Ohlapno priključen napajalni vtič lahko povzroči iskenje ali požar.

Nevarnost telesne poškodbe ali poškodbe TV-sprejemnika!

- Televizor, ki tehta več kot 25 kg, morata dvigniti in premakniti dve osebi.
- Pri montaži TV-sprejemnika na stojalo uporabite le priloženo stojalo. Stojalo trdno pritrdite na TV-sprejemnik. TV-sprejemnik namestite na vodoravno in plosko površino, ki vzdrži skupno težo TV-sprejemnika in stojala.
- Pri stenski montaži TV-sprejemnika uporabite takšen stenski nosilec, ki lahko nosi težo TV-sprejemnika. Stenski nosilec pritrdite na steno, ki lahko nosi skupno težo nosilca in TV-sprejemnika. Družba Koninklijke Philips Electronics N.V. ne prevzema odgovornosti v primeru nepravilne namestitve na steno, ki povzroči nezgodo, telesne poškodbe ali materialno škodo.

Nevarnost poškodbe otrok!

Upoštevajte naslednje varnostne ukrepe, s katerimi boste preprečili, da bi se TV-sprejemnik prevrnil in poškodoval otroke:

- TV-sprejemnika nikdar ne postavljajte na površino, prekrito s tkanino ali drugim materialom, ki ga je mogoče povleči.
- Poskrbite, da noben del TV-sprejemnika ne visi čez rob površine.
- TV-sprejemnika ne postavljajte na visoko pohištvo (na primer na knjižno polico), ne da bi pred tem tako TV-sprejemnik kot tudi pohištvo pritrdili na steno ali drug nosilni element.
- Podučite otroke glede nevarnosti plezanja na pohištvo, da bi dosegli TV-sprejemnik.

Nevarnost pregretja!

- TV-sprejemnika ne nameščajte v utesnen prostor. Okrog TV-sprejemnika pustite vsaj 4 palce oz. 10 centimetrov prostora za prezračevanje. Zavarujte zavese ali druge predmete tako, da ne prekrivajo prezračevalnih rež TV-sprejemnika.

Nevarnost poškodbe TV-sprejemnika!

- Pred priključitvijo TV-sprejemnika v električno vtičnico se prepričajte, da električna napetost v vašem domu ustreza električni napetosti, navedeni na hrbtni strani TV-sprejemnika. Če se napetosti ne ujemata, TV-sprejemnika ne smete priključiti v električno vtičnico.

Nevarnost telesne poškodbe, požara ali poškodbe napajalnega kabla!

- TV-sprejemnika ali drugih predmetov nikoli ne postavite na napajalni kabel.
- Poskrbite, da bo dostop do napajalnega kabla TV-sprejemnika zmeraj neoviran, da ga boste lahko po potrebi hitro in preprosto iztaknili iz električne vtičnice.
- Ko želite iztakniti napajalni kabel iz vtičnice, vlecite za vtič, ne za kabel.
- Pred nevihto TV-sprejemnik izklopite iz električnega omrežja in antene. Med nevihto se ne dotikajte nobenega dela TV-sprejemnika, napajalnega kabla ali kabla antene.

Nevarnost poškodbe sluha!

- Ne uporabljajte slušalk pri preveliki glasnosti daljši čas.

Nizke temperature

- Če prevoz TV-sprejemnika poteka pri temperaturi pod 5°C, ga vzemite iz ovojnine in počakajte, da se njegova temperatura uskladi s temperaturo okolice, preden ga priključite na električno napajanje.

Nega zaslona

- Čim bolj se izogibajte prikazu nepremičnih slik. Nepremične slike so tiste, ki so ostanejo prikazane na zaslonu dlje časa. Mednje sodijo med drugim zaslonski meniji, črne proge in prikazan čas. Če se uporabi nepremičnih slik ne morete izogniti, zmanjšajte kontrast in svetlost zaslona, s čimer boste preprečili poškodbo zaslona.
- Pred čiščenjem TV-sprejemnik izključite iz električnega omrežja.
- TV-sprejemnik in okvir očistite z mehko in vlažno krpo. Pri čiščenju TV-sprejemnika ne uporabljajte alkohola, kemikalij ali gospodinjskih čistil.
- Nevarnost poškodbe zaslona! Zaslona se ne dotikajte, potiskajte, drgnite ali udarjajte s predmeti.
- Vodne kapljice obrišite čim prej, s čimer preprečite deformacije izdelka in bledenje barv.

Odstranjevanje izrabljenih izdelkov in baterij



Ta izdelek je narejen iz visokokakovostnih materialov in sestavnih delov, ki jih je mogoče reciklirati in uporabiti znova.



Če je na izdelku prečrtan simbol posode za smeti s kolesi, je izdelek zajet v evropski direktivi 2002/96/ES. Poizvedite, kako je na vašem območju organizirano ločeno zbiranje odpadnih električnih in elektronskih izdelkov. Ravnajte v skladu z lokalnimi predpisi. Izrabljenih izdelkov ne smete odvreči med običajne gospodinjske odpadke. Pravilna odstranitev starega izdelka pomaga preprečiti morebitne negativne posledice za okolje in zdravje ljudi.



Izdelek vsebuje baterije, ki so zajete v evropski direktivi 2006/66/ES in jih ne smete odvreči skupaj z ostalimi gospodinjskimi odpadki. Seznanite se z lokalnimi predpisi glede ločenega zbiranja izrabljenih baterij, saj njihova pravilna odstranitev pomaga preprečiti morebitne negativne posledice za okolje in zdravje ljudi.

Ekološka oznaka



- Visoka energetska učinkovitost
 - Nizka poraba energije v stanju pripravljenosti
 - Zasnova, ki omogoča recikliranje
- Družba Philips si nenehno prizadeva zmanjšati vpliv svojih izdelkov za široko porabo na okolje. Prizadevamo si za okolju prijazne izboljšave med proizvodnjo, manjšo porabo škodljivih snovi, energijsko učinkovito uporabo, navodila za odstranjevanje po prenehanju uporabe in recikliranje izdelkov. Zaradi našega prizadevanja za varovanje okolja je bil ta televizor nagrajen z evropskim znakom za okolje – cvetlico – www.ecolabel.eu. Podrobne informacije o porabi energije v stanju pripravljenosti, garancijskih pogojih, rezervnih delih in recikliranju tega televizorja se nahajajo na spletni strani družbe Philips za vašo državo na naslovu www.philips.com. Funkcije tega televizorja zagotavljajo energijsko učinkovito uporabo. Zaradi njegove okoljske kakovosti je bil ta televizor nagrajen z evropskim znakom za okolje.

Funkcije energijske učinkovitosti

- **Varčevanje z energijo**

Nastavitev televizorja za varčevanje z energijo združuje več nastavitev televizorja, ki omogočajo varčevanje z energijo. Oglejte si Pametne nastavitve v meniju Nastavitev.

- **Nizka poraba energije v stanju pripravljenosti**

Napajalno vezje, ki je vodilno v svojem razredu in izjemno napredno, znižuje porabo energije televizorja na izjemno nizko raven, ne da bi zmanjšalo funkcionalnost stanja pripravljenosti.

Upravljanje porabe (Na voljo samo na izbranih modelih)

Napredno upravljanje porabe tega televizorja zagotavlja najučinkovitejšo porabo energije. Preverite lahko, kako vaše osebne nastavitve televizorja, raven svetlosti na trenutnih slikah na zaslonu in okoliški svetlobni pogoji določajo relativno porabo energije.

Konec uporabe

Če želite izvedeti več o pravilni odstranitvi televizorja in baterij, si v uporabniškem priročniku (glejte 'Odstranjevanje izrabljenih izdelkov in baterij' na strani 6) oglejte razdelek »Odstranjevanje izrabljenih izdelkov in baterij«.

3 Vaš TV-sprejemnik

Čestitamo vam ob nakupu. Dobrodošli pri Philipsu! TV-sprejemnik registrirajte na spletnem mestu www.philips.com/welcome, da boste lahko v polni meri izkoristili vse prednosti podpore, ki jo zagotavlja Philips.

V tem poglavju najdete pregled pogosto uporabljenih tipk in funkcij TV-sprejemnika.

Stranski gumbi in indikatorji

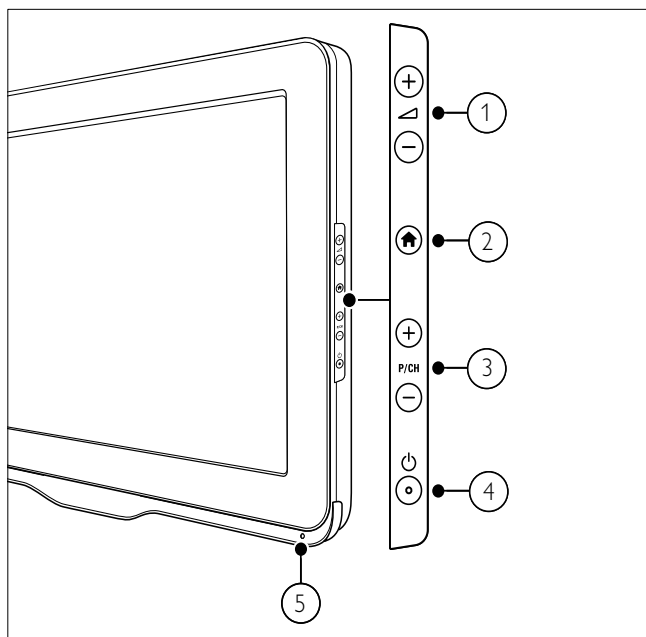

- ① \triangleleft +/-: Poveča ali zmanjša glasnost.
- ② HOME (Začetni meni): Vklopi in izklopi glavni meni.
- ③ P/CH +/-: Preklopi na naslednji ali prejšnji kanal.
- ④ ON/OFF (Vklop / izklop): Vklopi ali izklopi izdelek. Izdelek ni povsem izklopljen, dokler ga ročno ne odklopite iz električnega omrežja.
- ⑤ Senzor za daljinski upravljalnik.

Daljinski upravljalnik

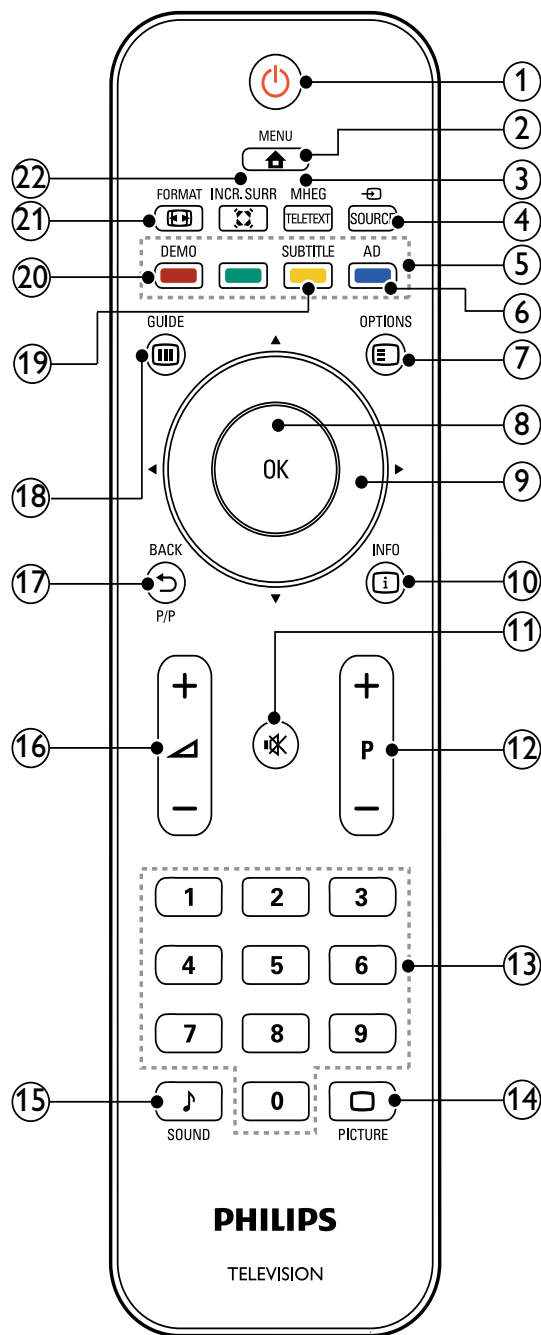

- ① ON/OFF (Vklop stanja pripravljenosti)
 - Če je TV-sprejemnik vklopljen, ga preklopi v stanje pripravljenosti.
 - Če je TV-sprejemnik v stanju pripravljenosti, ga vklopi.
- ② HOME MENU
Vklopi in izklopi glavni meni.
- ③ MHEG/TELETEXT
Vklopi in izklopi teletekst.

- ④ **SOURCE**
Izbere priključene naprave.
- ⑤ **Barvne tipke**
Izbere opravila ali možnosti.
- ⑥ **AD (Zvočni opis) (samo za RF digitalni TV)**
Samo v Veliki Britaniji: omogoča zvočni komentar za osebe z oslabljenim vidom.
- ⑦ **OPTIONS**
Omogoči dostop do možnosti, povezanih s trenutnim opravilom ali izbiro.
- ⑧ **OK**
Med gledanjem televizije potrdi vnos ali izbiro ter prikaže razpredelnico kanalov.
- ⑨ **▲▼◀▶ (Tipke za krmarjenje)**
Za krmarjenje po menijih.
- ⑩ **INFO**
Prikaže programske informacije, ko so na voljo. Če so informacije prikazane na več straneh, se s tipko **OPTIONS** premaknete na naslednjo stran.
- ⑪ **M (Nemo)**
Povsem utiša ali povrne zvok.
- ⑫ **P +/- (Program +/-)**
Preklopi na naslednji ali prejšnji kanal. V meniju TV-sprejemnika ima ta tipka enako funkcijo kot Stran gor / dol.
- ⑬ **0-9 (Številске tipke)**
Z njimi izberete kanale ali nastavitve.
- ⑭ **PICTURE (Pametna slika)**
Odpri slikovni meni.
- ⑮ **SOUND (Pametni zvok)**
Odpri zvočni meni.
- ⑯ **▲ +/- (Glasnost +/-)**
Poveča ali zmanjša glasnost.
- ⑰ **← BACK P/P (Prejšnji kanal)**
- Vrne se na prejšnji zaslon.
 - Vrne se na kanal, ki ste ga gledali prej.
- ⑱ **GUIDE**
Preklaplja med razpredelnico kanalov in seznamom programov.
- ⑲ **SUBTITLE (samo za RF digitalni TV)**
Omogoči ali onemogoči podnapise.
- ⑳ **DEMO (Uporabljeno samo v izbranih modelih)**
Vklopi in izklopi predstavitveni meni.
- ㉑ **FORMAT**
Izbere format slike.
- ㉒ **INCR. SURR**
Omogoča Incredible Surround za stereo vire. Omogoča prostorski način za mono vire.

Uporaba daljinskega upravljalnika

Če uporabljate daljinski upravljalnik, ga pridržite v neposredni bližini TV-sprejemnika in ga usmerite v senzor za daljinski upravljalnik. Poskrbite, da med daljinskim upravljalnikom in TV-sprejemnikom ne bo ovir, kot so pohištvo, stene ali drugi predmeti.

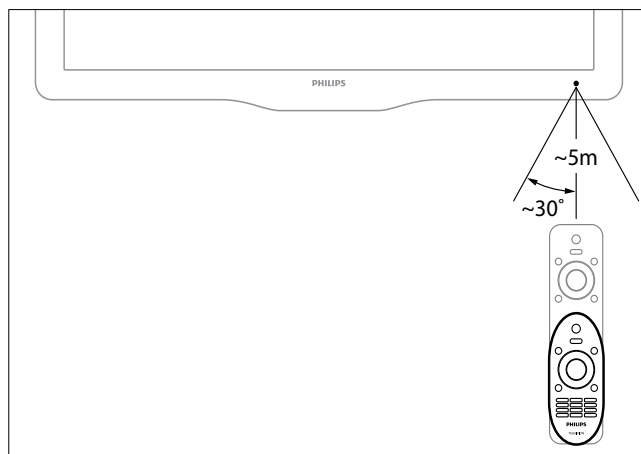

4 Uporaba TV-sprejemnika

Navodila v tem poglavju vam bodo pomagala pri osnovni uporabi TV-sprejemnika.

Vklop / izklop TV-sprejemnika in preklop v stanje pripravljenosti

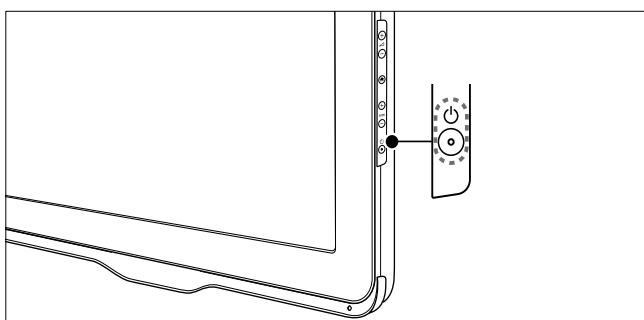
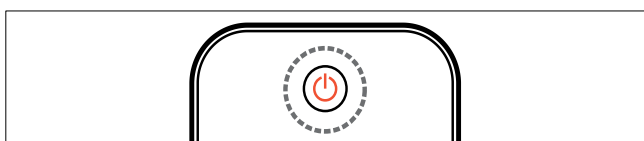

Vklop

- Če je indikator pripravljenosti izklopljen, pritisnite tipko $\text{\textcircled{P}}$ (**Vklop / izklop**) na boku TV-sprejemnika.
- Če indikator pripravljenosti sveti rdeče, pritisnite $\text{\textcircled{P}}$ (**Vklop stanja pripravljenosti**) na daljinskem upravljalniku.

Preklop v stanje pripravljenosti

- Pritisnite tipko $\text{\textcircled{P}}$ (**Vklop stanja pripravljenosti**) na daljinskem upravljalniku.
↳ Indikator pripravljenosti zasveti rdeče.

Izklop

- Pritisnite tipko $\text{\textcircled{P}}$ (**Vklop / izklop**) na boku TV-sprejemnika.
↳ Indikator pripravljenosti ugasne.

Nasvet

- V stanju pripravljenosti TV-sprejemnik porabi zelo malo električne energije, nekaj pa je kljub temu. Če TV-sprejemnika dlje časa ne boste uporabljali, iztaknite napajalni kabel aparata iz električne vtičnice.

Opomba

- Če ne najdete daljinskega upravljalnika in želite TV-sprejemnik vklopiti iz stanja pripravljenosti, pritisnite tipko **P/CH +/-** na boku aparata.

Preklapljanje med kanali

- Pritisnite tipko **P +/-** na daljinskem upravljalniku ali tipko **P/CH +/-** na boku TV-sprejemnika.
- S **Številke tipke** vnesite številko kanala.
- Za uporabo razpredelnice kanalov pritisnite tipko **OK**.
- Če želite preklopiti na prejšnji kanal, na daljinskem upravljalniku pritisnite tipko **↩ BACK P/P**.

Opomba

- Če uporabljate seznam priljubljenih kanalov, lahko izberete le tiste, ki so na seznamu (glejte 'Izbira seznama priljubljenih' na strani 17).

Preklapljanje kanalov s pomočjo razpredelnice kanalov

Razpredelnica kanalov omogoča pregled vseh kanalov, ki so na voljo, v obliki razpredelnice.

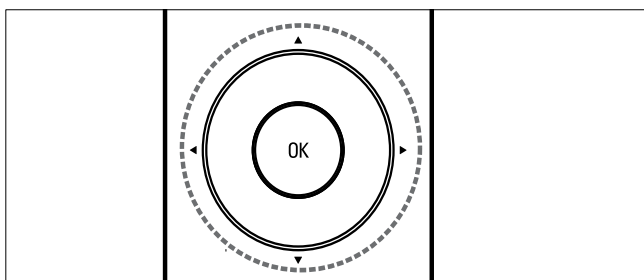

- 1 Pritisnite **OK**.
↳ Pojavi se razpredelnica kanalov.
- 2 Pritisnite **▲▼◀▶** za brskanje po razpredelnici kanalov.
- 3 S tipko **OK** izberite kanal.

Gledanje slike s priključenih naprav

Opomba

- Preden na TV-sprejemniku neko napravo izberete kot vir, jo morate vključiti.

Uporaba tipke SOURCE

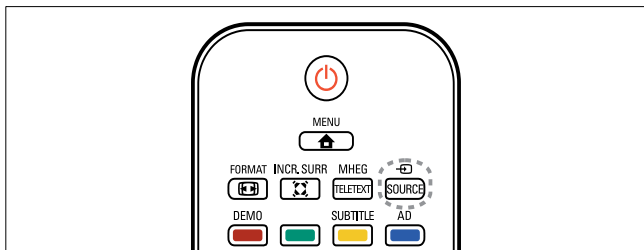

- 1 Pritisnite tipko **SOURCE**.
↳ Prikaže se seznam virov.
- 2 S tipkami **▲▼** izberite napravo.
- 3 Za potrditev izbire pritisnite tipko **OK**.
↳ TV-sprejemnik preklopi na izbrano napravo.

Prilagajanje glasnosti TV-sprejemnika

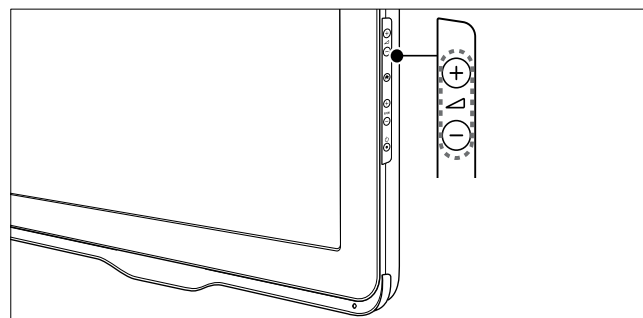
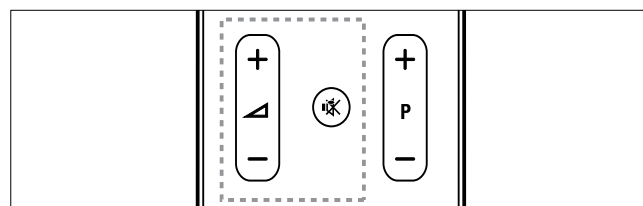

Povečanje ali zmanjšanje glasnosti

- Pritisnite **▲ +/-**.

Utišanje ali ponovni vklop zvoka

- Za utišanje zvoka pritisnite tipko **🔇**.
- Za ponovni vklop zvoka znova pritisnite **🔇**.

Uporaba teleteksta

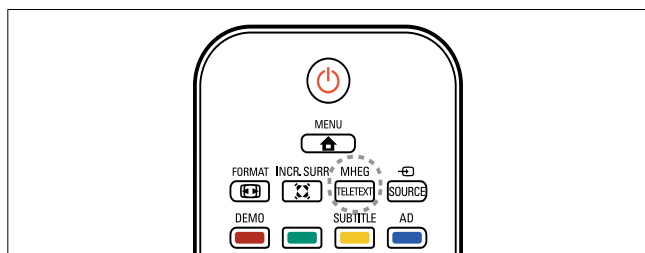

- 1** Pritisnite **MHEG/TELETEXT**.
↳ Prikaže se stran z glavnim kazalom.
- 2** Stran izberite po naslednjem postopku:
 - Vnesite številko strani, za kar uporabite **Številске tipke**.
 - Pritisnite **P +/-**, če si želite ogledati naslednjo ali prejšnjo stran.
 - Če si želite ogledati barvno označeni element, uporabite **Barvne tipke**.
 - Če se želite vrniti na prejšnjo stran, pritisnite **↶ BACK**.
- 3** Pritisnite **MHEG/TELETEXT**, da zapustite teletekst.

5 Naprednejša uporaba televizorja

Vstop v menije TV-sprejemnika

Meniji vam pomagajo namestiti kanale, spreminjati nastavitve slike in zvoka ter uporabljati druge funkcije.

- 1 Pritisnite **MENU**.
↳ Prikaže se zaslon z menijem.

 Slika	Napredna slika Video kontrast
 Zvok	Kontrast Svetlost
 Funkcije	Barva
 Namestitev	Odtonek barv Ostrina
 Posodobitev	Zmanjševanje šuma

- 2 Uporabite tipke **▲▼◀▶** za izbiro enega izmed naslednjih menijev in za premikanje po njem.
 - **[Slika]** : Prilagajanje nastavitve slike za optimalno gledanje televizije.
 - **[Zvok]** : Prilagajanje nastavitve zvoka.
 - **[Funkcije]** : Uporaba različnih funkcij, kot so časovnik in ključavnica.
 - **[Namestitev]** : Vstop v meni za nameščanje kanalov, prilagajanje osebnih nastavitvev in ponastavitve TV-sprejemnika na tovarniške nastavitve.
 - **[Posodobitev]** : Posodobi programsko opremo televizorja.
- 3 Za potrditev izbire pritisnite tipko **OK**.
- 4 Za izhod iz menija pritisnite **MENU**.

Spreminjanje nastavitve slike in zvoka

Nastavitve slike in zvoka lahko prilagodite svojim željam. Uporabite lahko vnaprej določene nastavitve ali pa jih ročno spremenite.

Opomba

- Ko gledate TV ali uporabljate zunanje naprave, pritisnite **OPTION** in nato izberite možnost **[Slika in zvok]** za hiter dostop do nastavitve za sliko in zvok.

Uporaba pametne slike

Funkcijo pametne slike uporabite za aktiviranje vnaprej določenih slikovnih nastavitvev.

- 1 Pritisnite **PICTURE**.
↳ Prikaže se meni **[Napredna slika]**.
- 2 S tipkama **▲▼** izberite eno izmed naslednjih nastavitvev.
 - **[Živahno]**: Uporabi bogat in dinamičen način.
 - **[Standardno]**: Prilagodi nastavitve slike tako, da ustrezajo večini okolij in večini vrst videa.
 - **[Kino]**: Uporabi nastavitve za ogled filma.
 - **[Igra]**: Uporabi nastavitve za igre.
 - **[Varč. z energijo]**: Uporabi nastavitve za varčevanje z energijo.
 - **[Naravno]**: Uporabi najboljšo kakovost slike.
 - **[Lastna nastavitvev]**: Izpiše seznam prilagojenih nastavitvev slike.
- 3 Za potrditev izbire pritisnite tipko **OK**.
↳ Izbrane nastavitve pametne slike začnejo veljati.

Ročno prilagajanje nastavitev slike

- 1 Pritisnite **MENU**.
- 2 Izberite **[Slika]** in pritisnite tipko **OK**.
- 3 Če želite izbrati spodnje nastavitve, pritisnite tipke **▲▼◀▶**.
 - **[Napredna slika]**: Uporabi vnaprej določene nastavitve pametne slike.
 - **[Video kontrast]**: Prilagodi intenzivnost video vsebin, pri čemer ohrani osvetlitev ozadja.
 - **[Kontrast]**: Prilagodi intenzivnost osvetlitve ozadja, pri čemer ohrani nastavitve video vsebin.
 - **[Svetlost]**: Prilagodi intenzivnost in podrobnosti temnih območij.
 - **[Barva]**: Prilagodi barvno nasičenost.
 - **[Odtonek barv]**: Izravnava barvnega odstopanja.
 - **[Ostrina]**: Prilagodi ostrino slike.
 - **[Zmanjševanje šuma]**: Filtrira in zmanjša šume v sliki.
 - **[Barvni ton]**: Prilagodi ravnotežje barv v sliki.
 - **[Ton barve po meri]**: Prilagoditev intenzivnosti barvnega tona. (Na voljo le, če izberete možnost **[Barvni ton] > [Lastna nastavitve]**)
 - **[Digital Crystal Clear]**: Fino nastavi vsako posamezno slikovno piko, da se ujema s slikovnimi pikami v okolici. Na ta način ustvari vrhunsko sliko visoke ločljivosti.
 - **[Dinam. kontrast]**: Izboljša kontrast. Priporočena je nastavitve **[Srednje]**.
 - **[Dinam. osvetlitev]**: Prilagodi svetlost ozadja TV-sprejemnika, da ustreza razmeram v okolju.
 - **[Izboljšava barv]**: Za živahnejše barve z več detajli pri svetlih barvah. To funkcijo lahko po želji vklopite ali izklopite.
 - **[PC način]**: Prilagodi sliko ob priklopu računalnika na TV-sprejemnik s priključkom HDMI ali DVI.
 - **[Format slike]**: Spremeni format slike.

- **[Velik. slike]**: Prilagodi območje ogleda. (če je nastavljeno največje območje ogleda, se lahko na sliki pojavi šum ali nepravilen rob.)
- **[Vodoraven pomik]**: Prilagodi sliko v vodoravni smeri za potrebe PC-VGA ali HDMI.
- **[Navpičen pomik]**: Prilagodi sliko v navpični smeri za potrebe PC-VGA ali HDMI.

Sprememba formata slike

- 1 Pritisnite tipko **FORMAT**.
↳ Prikaže se izbirnik formata slike.
- 2 S tipkama **▲▼** izberite želeni format slike.
↳ Izbrani format slike se aktivira.
- 3 Za potrditev izbire pritisnite tipko **OK**.

Povzetek formatov slike

Spreminjati je mogoče naslednje nastavitve slike:

Opomba

- Nekaterih nastavitvev slike morda ne bo na voljo, kar je odvisno od formata vira slike.

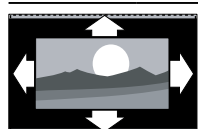

[Avto format]: (Ni za način delovanja PC)
Samodejno poveča sliko, da se optimalno prilega zaslonu. Podnapisi ostanejo vidni.

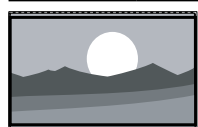

[Super povečava]: (Ni za način delovanja HD in PC)
Odstrani črne proge ob straneh v formatu predvajanja 4:3. Pojavi se minimalno popačenje.

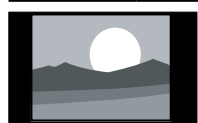

[4:3]: Prikaže klasični format 4:3.

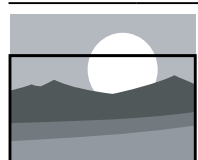

[Prikaz podnapisov]: (ni za načina HD in PC)
Prikaže slike v formatu 4:3 čez cel zaslon z vidnimi podnapisi. Del vrha slike je odrezan.

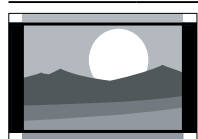

[Format 14:9]: (Ni za način delovanja HD in PC)
Format 4:3 pretvori v format 14:9.

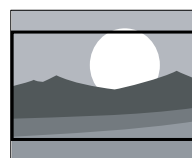

[Format 16:9]: (Ni za način delovanja HD in PC)
Format 4:3 pretvori v format 16:9.

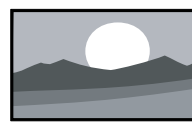

[Široki zaslon]: Format 4:3 pretvori v format 16:9.



[Nepripravljeno]: Samo za način delovanja HD in PC in samo za izbrane modele. Omogoča največjo ostrino. Lahko se pojavi manjša popačenost zaradi sistemov predvajalca. Da zagotovite najboljše rezultate, nastavite ločljivost PC-ja na način širokega zaslona.

Uporaba pametnega zvoka

Funkcijo pametnega zvoka uporabite za aktiviranje vnaprej določenih zvočnih nastavitvev.

- 1 Pritisnite **SOUND**.
↳ Prikaže se meni **[Napreden zvok]**.
- 2 Če želite izbrati spodnje nastavitve, pritisnite tipke **▲▼**.
 - **[Standardno]** : Prilagodi nastavitve zvoka tako, da ustrezajo večini okolij in večini vrst avdia.
 - **[Novice]** : Uporabi nastavitve za govorni avdio, na primer za poročila.
 - **[Film]** : Uporabi nastavitve za filme.
 - **[Lastna nastavitvev]** : Uporabi zvočne nastavitve, ki so bile prilagojene v meniju za zvok.
- 3 Za potrditev izbire pritisnite tipko **OK**.
↳ Izbrane nastavitve pametnega zvoka začnejo veljati.

Ročna prilagoditev nastavitv zvoka

- 1 Pritisnite **MENU**.
- 2 S tipkama **▲▼** izberite **[Zvok]**, nato pritisnite tipko **OK**.
- 3 Če želite izbrati spodnje nastavitve, pritisnite tipke **▲▼◀▶**.
 - **[Napreden zvok]** : Uporabi vnaprej določene nastavitve pametnega zvoka.
 - **[Nizki toni]** : Prilagodi nastavitve nizkih tonov.
 - **[Visoki toni]** : Prilagodi nastavitve visokih tonov.
 - **[Glasnost]** : Prilagodi glasnost.
 - **[Razmerje L/D]** : Prilagodi razmerje med desnim in levi zvočnikom.
 - **[Dual I-II]** : Izbira med zvočnimi jeziki, če se predvaja dvojni zvok.
 - **[Mono/stereo]** : Izbira med možnostma mono ali stereo, če oddaja vsebuje stereo zvok.
 - **[Prost. zvok]** : Omogoči prostorski zvok.
 - **[Glasnost slušalk]** : Prilagodi glasnost slušalk. (na voljo le, ko so slušalke povezane s televizorjem).
 - **[Samod. izravnavanje glasnosti]** : Samodejno zmanjša nenadne spremembe glasnosti, denimo pri preklapljanju kanalov.
 - **[Razlika glasnosti]** : Odpravlja razlike v glasnosti med kanali ali povezanimi napravami. Preden spremenite nastavitve razlike v glasnosti, preklopite na priključeno napravo.

Uporaba naprednih funkcij teleteksta

Vstop v meni za nastavljanje možnosti teleteksta

Dostop do funkcij teleteksta prek menija z možnostmi teleteksta.

- 1 Pritisnite **MHEG/TELETEXT**.
↳ Pojavi se zaslon za teletekst.
- 2 Pritisnite **☰ OPTIONS**.
↳ Pojavi se meni za teletekst.
- 3 S tipkama **▲▼** izberite eno izmed naslednjih nastavitv.
 - **[Zamrznitev strani]** : Zamrzne trenutno stran.
 - **[Razkritje]** : Skrije ali razkrije skrite informacije na strani, kot so rešitve ugank.
 - **[Preklop podstrani]** : Če so na voljo podstrani, samodejno kroži skozi njih.
 - **[Jezik]** : Če uporabljeni jezik vsebuje drugačen nabor znakov, preklopi na drugo jezikovno skupino, da jezik pravilno prikaže na zaslonu.
- 4 Za izbiro pritisnite tipki **▲▼◀▶**, nato za potrditev pritisnite **OK**.
- 5 Pritisnite tipko **↩ BACK** za izhod iz menija možnosti teleteksta.

Izbira podstrani teleteksta

Stran teleteksta lahko vsebuje več podstrani. Podstrani so prikazane v vrstici ob številki glavne strani.

- 1 Pritisnite **MHEG/TELETEXT**.
↳ Pojavi se zaslon za teletekst.
- 2 S tipkama **P +/-** izberite stran teleteksta.
- 3 Za vstop v podstran pritisnite **◀▶**.

Izbira teleteksta T.O.P.

Teletekst s tabelo strani (TOP) vam omogoča preskok med temami, ne da za to vnesete številke strani. TOP ne oddajajo vsi TV-kanali.

- 1 Pritisnite tipko **MHEG/TELETEXT**.
↳ Pojavi se zaslon za teletekst.
- 2 Pritisnite tipko **INFO**.
↳ Prikaže se pregled teleteksta TOP.
- 3 Za izbiro predmeta uporabite tipke **▲▼◀▶**.
- 4 Pritisnite **OK**, da si ogledate stran.

Izdelava in uporaba seznama priljubljenih kanalov

Izdelate lahko seznam priljubljenih TV-kanalov, da jih boste hitreje našli.

Izbira seznama priljubljenih

- 1 Ko gledate TV, za prikaz razpredelnice kanalov pritisnite **OK**.
- 2 Pritisnite **OPTIONS**.
↳ Pojavi se meni možnosti kanala.
- 3 Pritisnite tipki **▲▼**, da izberete **[Izberite seznam]**, nato za vstop pritisnite **OK**.
↳ Prikažejo se možnosti za seznam kanalov.
- 4 Izberite možnost **[Prilj.]** in pritisnite tipko **OK**.
↳ V razpredelnici kanalov se prikažejo le tisti kanali, ki so na seznamu priljubljenih.

Opomba

- Razpredelnica priljubljenih kanalov je prazna, dokler ne dodate kanalov na seznam priljubljenih kanalov.

Ogled seznama vseh kanalov

Seznam priljubljenih lahko zapustite in si ogledate seznam vseh nameščenih kanalov.

- 1 Med gledanjem televizije pritisnite tipko **OK**.
↳ Pojavi se razpredelnica kanalov.
- 2 Pritisnite **OPTIONS**.
↳ Pojavi se meni možnosti kanala.
- 3 Pritisnite **▲▼**, da izberete **[Izberite seznam]**, nato pa za vstop pritisnite **OK** ali **▶**.
- 4 Izberite možnost **[Vse]** in pritisnite tipko **OK**.
↳ V razpredelnici kanalov se prikažejo vsi kanali.

Opomba

- V razpredelnici kanalov bodo priljubljeni kanali označeni z zvezdico.

Dodajanje kanala na seznam priljubljenih

- 1 Med gledanjem televizije pritisnite tipko **OK**.
↳ Pojavi se razpredelnica kanalov.
- 2 S tipkami **▲▼◀▶** izberite kanal, ki ga želite dodati na seznam priljubljenih.
- 3 Pritisnite **OPTIONS**.
↳ Pojavi se meni možnosti kanala.
- 4 Izberite možnost **[Označi kot najljubši]** in pritisnite tipko **OK**.
↳ Kanal se doda na seznam priljubljenih.

Opomba

- V razpredelnici kanalov so priljubljeni kanali označeni z zvezdico.

Odstranjevanje kanala s seznama priljubljenih

- 1 Med gledanjem televizije pritisnite tipko **OK**.
↳ Pojavi se razpredelnica kanalov.
- 2 S tipkami **▲▼◀▶** izberite kanal, ki ga želite odstraniti
- 3 Pritisnite **☰ OPTIONS**.
- 4 Izberite možnost **[Odstranitev s seznama priljub.]** in pritisnite tipko **OK**.
↳ Kanal je odstranjen.

Uporaba ure TV-sprejemnika

Na zaslonu TV-sprejemnika lahko prikažete uro.

Nastavitev ure TV-sprejemnika

- 1 Pritisnite **🏠 MENU**.
- 2 S tipkami **▲▼◀▶** izberite **[Funkcije] > [Ura]**.
↳ Prikaže se meni **[Ura]**.
- 3 Za vnos časa pritisnite **▲▼◀▶**.
- 4 Izberite **[Končano]** in za potrditev pritisnite **OK**.
- 5 Za izhod iz menija pritisnite **🏠 MENU**.

Prikaz ure na TV-sprejemniku

- 1 Med gledanjem televizije pritisnite tipko **☰ OPTIONS**.
↳ Prikaže se meni možnosti TV-sprejemnika.
- 2 Izberite **[Ura]**.
- 3 Pritisnite **OK**.

Uporaba časovnikov

Nastavite lahko časovnike, ki preklopijo televizor v stanje pripravljenost ob določenem času.



Nasvet

- Pred uporabo časovnikov nastavite uro TV-sprejemnika.

Samodejni preklon TV-sprejemnika v stanje pripravljenosti (spalni časovnik)

Spalni časovnik po preteku vnaprej določenega časa preklopi TV-sprejemnik v stanje pripravljenosti.



Nasvet

- TV-sprejemnik lahko izklopite že prej ali spalni časovnik med odštevanjem časa ponastavite.

- 1 Pritisnite **🏠 MENU**.
- 2 S tipkami **▲▼◀▶** izberite **[Funkcije] > [Izklopni časovnik]**.
↳ Prikaže se meni **[Izklopni časovnik]**.
- 3 Pritisnite tipki **◀▶** in izberite vrednost med 0 in 180 minutami.
↳ Spalni časovnik je mogoče nastaviti v korakih po pet minut. Če vrednost nastavite na 0, se spalni časovnik izklopi.
- 4 Če želite vklopiti spalni časovnik, pritisnite **OK**.
↳ Po določenem času TV-sprejemnik preklopi v stanje pripravljenosti.

Samodejni vklop TV-sprejemnika (vklopni časovnik)

TV-sprejemnik lahko iz stanja pripravljenosti na določen kanal vklopite ob določenem času.

- 1 Pritisnite **▲ MENU**.
- 2 S tipkami **▲▼◀▶** izberite **[Funkcije] > [Budilka]**.
- 3 Pritisnite **▶**, da odprete meni **[Budilka]**.
 - **[Aktiviranje]**: Nastavitev pogostosti vklopa TV-sprejemnika.
 - **[Čas]**: Nastavi čas vklopa TV-sprejemnika.
 - **[Št. programa]**: Izbira kanalov ali priključene naprave.
- 4 Za izhod iz menija pritisnite **▲ MENU**.



Nasvet

- Če želite to funkcijo onemogočiti, pritisnite **[Budilka] > [Aktiviranje] > [Izklop]**.
- Ko je **[Budilka]** izključeno, je na voljo le možnost **[Aktiviranje]**.

Zaklepanje TV-sprejemnika

Z zaklepanjem tipk TV-sprejemnika lahko preprečite, da bi otroci gledali določene programe ali kanale.

Nastavitev ali sprememba kode PIN

- 1 Pritisnite **▲ MENU**.
- 2 S tipkami **▲▼◀▶** izberite **[Funkcije] > [Nastavitev kode] / [Sprememba kode]**.
 - ↳ Prikaže se meni **[Nastavitev kode] / [Sprememba kode]**.
- 3 Uporabite **Številске tipke** za vnos kode.
 - ↳ Če želite ustvariti ali spremeniti kodo PIN, upoštevajte navodila na zaslonu.



Nasvet

- Če kodo pozabite, vnesite »8888«, da obidete obstoječe kodo.

Zaklepanje ali odklepanje TV-sprejemnika

Zaklep TV-sprejemnika, da se prepreči dostop do vseh kanalov in priključenih naprav.

- 1 Pritisnite **▲ MENU**.
- 2 S tipkami **▲▼◀▶** izberite **[Funkcije] > [Zaklepanje TV]**.
 - ↳ Pojavi se poziv za vnos kode PIN.
- 3 Uporabite **Številске tipke** za vnos kode.
 - ↳ Prikaže se meni **[Zaklepanje TV]**.
- 4 S tipkama **▲▼** izberite **[Zapora] > [Odklepanje]**.
- 5 Za potrditev pritisnite **OK**.
 - ↳ Vsi kanali in priključene naprave so zaklenjeni oz. odklenjeni.
- 6 Za izhod iz menija pritisnite **▲ MENU**.



Opomba

- Izklopite in znova vklopite TV-sprejemnik, da spremembe začnejo veljati.
- Če izberete možnost **[Zapora]**, boste ob vsakem vklopu TV-sprejemnika morali vnesti kodo.

Zaklepanje ali odklepanje enega ali več kanalov

- 1 Če med gledanjem televizije pritisnete tipko **OK**, se prikaže razpredelnica kanalov.
- 2 S tipkami **▲▼◀▶** izberite kanal, ki ga želite zakleniti ali odkleniti.
- 3 Pritisnite **☰** **OPTIONS**.
- 4 S tipkama **▲▼** izberite [**Zaklepanje kanala**] > [**Odklepanje kanala**].
- 5 Po vsaki izbiri pritisnite tipko **OK**, da kanal zaklenete oz. odklenete.
↳ Pojavi se poziv za vnos kode PIN.
- 6 Vpišite kodo in pritisnite tipko **OK**.
↳ Če je kanal zaklenjen, se pojavi ikona za zaklep.
- 7 Če želite zakleniti ali odkleniti še katerega od kanalov, ponovite zgornje korake.

Opomba

- Izklopite in znova vklopite TV-sprejemnik, da spremembe začnejo veljati.
- Če do zaklenjenih kanalov dostopate s pritiskom na gumba **P +/-** na daljinskem upravljalniku ali iz razpredelnice kanalov, se pojavi poziv za vnos kode PIN.

Posodobitev programske opreme TV-sprejemnika

Philips nenehno izboljšuje svoje izdelke, zato vam priporočamo, da posodobite programsko opremo televizorja, ko so na voljo posodobitve. Na spletnem mestu www.philips.com/support preverite, ali je posodobitev na voljo.

Preverjanje trenutne različice programske opreme

- 1 Pritisnite **🏠** **MENU**.
- 2 S tipkami **▲▼◀▶** izberite [**Posodobitev**] > [**Inf. o tren. progr.**].
↳ Na zaslonu TV-sprejemnika se izpišejo informacije o trenutni programski opremi.

Prenos programske opreme

- 1 Na računalniku odprite spletni brskalnik in pojdite na spletno mesto www.philips.com/support.
- 2 Na računalnik prenesite najnovejšo različico posodobitve za programsko opremo.
- 3 Raztegnite datoteko ZIP.
- 4 Datoteko `autorun.upg` kopirajte v korenski imenik naprave USB.

Posodobitev z napravo USB

- 1 Napravo USB priključite v priključek USB na boku TV-sprejemnika.
- 2 Pritisnite **🏠** **MENU**.
- 3 S tipkami **▲▼◀▶** izberite [**Posodobitev**] > [**Lokalna posodob.**] > [**USB**].
- 4 Za ročno posodobitev programske opreme TV-sprejemnika pritisnite **OK**.
- 5 Sledite navodilom na zaslonu, da opravite posodobitev.

Opomba

- Ko je posodobitev programske opreme končana, se TV-sprejemnik znova zažene.

Odklop pomnilniške naprave USB





Pozor

- Ravnajte v skladu z opisanim postopkom, s čimer boste preprečili morebitno poškodbo pomnilniške naprave USB.

- 1 Preden odklopite pomnilniško napravo USB, počakajte 5 sekund.

Spreminjanje osebnih nastavitev TV-sprejemnika

Če želite prilagoditi nastavitve TV-sprejemnika, uporabite meni z lastnostmi.







- 1 Pritisnite  **MENU**.
- 2 S tipkami  izberite [**Namestitev**] > [**Dodatne možnosti**].
 - [**Prikaz glasnosti**]: Prikaz drsnika za glasnost prispemembi glasnosti.
 - [**EasyLink**]: Omogoči predvajanje z enim dotikom in prehod v stanje pripravljenosti z enim dotikom pri uporabi naprav, skladnih s tehnologijo EasyLink.
- 3 S tipkami  izberite osebne nastavitve.
- 4 Pritisnite **OK**.
- 5 Za izhod iz menija pritisnite  **MENU**.

Dostop do kanalov dekodirnika

Kanale, ki jih sprejemate skozi dekodirno ali dešifrirno napravo, lahko priredite TV-kanalom po svoji izbiri. Tako lahko tudi te kanale izbirate z daljinskim upravljalnikom TV-sprejemnika. Dekodirna oz. dešifrirna naprava mora biti priključena v **EXT 1 (SCART)**.

Nastavitev kanala dekodirnika

Prirejanje kanalov dekodirne oz. dešifrirne naprave:

- 1 Pritisnite  **MENU**.
- 2 S tipkami  izberite [**Namestitev**] > [**Dekodirnik**].
- 3 Pritisnite  za vstop v meni [**Dekodirnik**].
- 4 Pritisnite , da izberete možnost [**Kanal**], nato pa za vstop pritisnite .
- 5 Izberite kanal, ki ga želite prirediti kanalu dekodirne / dešifrirne naprave in pritisnite **OK** za potrditev.
- 6 Izberite [**Stanje**] in pritisnite  za vstop.
- 7 Izberite priključek [**EXT 1 (SCART)**], ki ga uporablja dekodirna / dešifrirna naprava.
- 8 Pritisnite **OK**.
- 9 Za izhod iz menija pritisnite  **MENU**.

Opomba

- Če kanalu dekodirne / dešifrirne naprave ne želite prirediti številke, izberite [**Brez**].

Ponastavitev TV-sprejemnika na tovarniške nastavitve

Nastavitve slike in zvoka TV-sprejemnika lahko povrnete na privzete vrednosti. Nastavitve kanalov se ne spremenijo.

- 1 Pritisnite **MENU**.
- 2 S tipkami **▲▼◀▶** izberite **[Namestitev] > [Tovarn. nastavit.]**.
- 3 Pritisnite tipko **▶** za vstop v **[Tovarn. nastavit.]**.
- 4 Če želite izvesti ponastavitev, izberite možnost **[Ponastavitev]**.
- 5 Pritisnite **OK**.
- 6 Za izhod iz menija pritisnite **MENU**.

6 Namestitev kanalov

Pri prvi nastavitvi TV-sprejemnika morate izbrati jezik menija in namestiti TV-kanale in digitalne radijske kanale (če so na voljo). V tem poglavju najdete navodila za vnovično namestitev in natančno nastavitve kanalov.

Samodejna namestitev kanalov

V tem poglavju je opisano, kako samodejno poiščete in shranite kanale.

Korak 1: Izbira jezika menija

Opomba

- Če so jezikovne nastavitve ustrezne, ta korak preskočite.

- 1 Pritisnite **MENU**.
- 2 S tipkami **▲▼◀▶** izberite **[Namestitev] > [Jezik menijev]**.
- 3 Pritisnite tipko **▶** za vstop v **[Jezik menijev]**.
- 4 S tipkama **▲▼** izberite želeni jezik.
- 5 Za potrditev pritisnite **OK**.
- 6 Za izhod iz menija pritisnite **MENU**.

Korak 2: Izbira države

Izberite državo, v kateri nameščate TV-sprejemnik. Kanali, ki so na voljo za to državo, so nameščeni na TV-sprejemniku.

- 1 Pritisnite **MENU**.
- 2 S tipkami **▲▼◀▶** izberite **[Namestitev] > [Namestitev kanala] > [Pomočnik kanalov]**.
↳ Prikaže se meni **[Pomočnik kanalov]**.
- 3 Izberite **[Da]** in pritisnite **OK** za vstop.
- 4 S tipkama **▲▼** izberite državo, nato pritisnite tipko **▶** za naslednji korak.
- 5 Izberite **[Začetek]**, nato pa za ponovno namestitev kanalov pritisnite **OK**.
 - Ko želite iskanje prekiniti, izberite možnost **[Prekinitev]** in pritisnite tipko **OK**.
- 6 Ko je namestitev končana, pritisnite **OK**.

Ročna namestitev kanalov

V tem poglavju je opisano, kako lahko ročno iščete in shranjujete analogne TV-kanale.

Korak 1: Izbira TV-sistema

Opomba

- Če so nastavitve TV-sistema pravilne, ta korak preskočite.

- 1 Pritisnite **MENU**.
- 2 S tipkami **▲▼◀▶** izberite **[Namestitev] > [Namestitev kanala] > [Analogno: ročna namest.]**.
↳ Prikaže se meni **[Analogno: ročna namest.]**.
- 3 Izberite **[Sistem]** in pritisnite **OK** za vstop.
- 4 S tipkama **▲▼** izberite državo ali regijo.
- 5 Za potrditev pritisnite **OK**.
- 6 Za izhod iz menija pritisnite **MENU**.

2. korak: iskanje in shranjevanje novih TV-kanalov

- 1 Pritisnite **MENU**.
- 2 S tipkami **▲▼◀▶** izberite **[Namestitev] > [Namestitev kanala] > [Analogno: ročna namest.]**.
↳ Prikaže se meni **[Analogno: ročna namest.]**.
- 3 Pritisnite **▲▼**, da izberete možnost **[Iskanje]**, nato pa za vstop pritisnite **▶**.
- 4 S tipkami **Številске tipke** ročno vpišite trimestno frekvenco.
- 5 Za začetek iskanja pritisnite tipko **OK**.
↳ Če kanal na izbrani frekvenci ni na voljo, sistem poišče naslednji kanal, ki je na voljo.

- 6 Ko se prikaže novi kanal, s tipkami **▲▼** izberite **[Shrani kot novi kan.]**.
↳ Na ta način shranite kanal pod novo številko kanala.
- 7 Pritisnite tipko **▶** za vstop v **[Shrani kot novi kan.]**.
- 8 Izberite **[Da]**, nato pa pritisnite **OK**, da shranite novi kanal.
- 9 Za izhod iz menija pritisnite **MENU**.

3. korak: natančno nastavljanje analognih kanalov

- 1 Pritisnite **MENU**.
- 2 S tipkami **▲▼◀▶** izberite **[Namestitev] > [Namestitev kanala] > [Analogno: ročna namest.]**.
↳ Prikaže se meni **[Analogno: ročna namest.]**.
- 3 Pritisnite **▲▼**, da izberete možnost **[Natančna nastavitve]**, nato pa za vstop pritisnite **▶**.
- 4 S tipkama **▲▼** nastavite frekvenco.
- 5 Za potrditev pritisnite **OK**.
- 6 S tipkama **▲▼** izberite možnost **[Shrani trenutni kanal]**, da shranite številko kanala.
- 7 Pritisnite tipko **▶** za vstop v **[Shrani trenutni kanal]**.
- 8 Izberite **[Da]**, nato pa pritisnite **OK**, da shranite trenutni kanal.
- 9 Za izhod iz menija pritisnite **MENU**.

Preskok kanalov

- 1 Med gledanjem televizije preklopite na kanal, ki ga želite preskočiti.
- 2 Pritisnite **MENU**.
- 3 S tipkami **▲▼◀▶** izberite **[Namestitev] > [Namestitev kanala] > [Analogno: ročna namest.]**.
↳ Prikaže se meni **[Analogno: ročna namest.]**.
- 4 Pritisnite **▲▼**, da izberete možnost **[Preskoči kanal]**, nato pa za vstop pritisnite **▶**.
- 5 S tipkama **▲▼** izberite možnost **[Da]** in pritisnite tipko **OK**, da preskočite trenutni kanal.
↳ Ko pritisnete tipko **P +/-** na daljinskem upravljalniku ali prikažete razpredelnico kanalov, bo izbrani kanal izpuščen.
- 6 Če želite preskočiti več kanalov, ponovite postopek.



Nasvet

- Za dostop do preskočenih kanalov pritisnite **Številске tipke**.
- Če želite obnoviti preskočeni kanal, ponovite korake od 1 do 4, nato v koraku 5 izberite **[Ne]**.

Preimenovanje kanalov

Kanale lahko preimenujete. Ime kanala se prikaže, ko ga izberete.

- 1 Če med gledanjem televizije pritisnete tipko **OK**, se prikaže razpredelnica kanalov.
- 2 S tipkami **▲▼◀▶** izberite kanal, ki ga želite preimenovati.
- 3 Pritisnite **OPTIONS**.
↳ Pojavi se meni možnosti kanala.
- 4 S tipkama **▲▼** izberite možnost **[Preimenuj. kanala]**, nato pritisnite tipko **OK**.
↳ Pojavi se okno za vnos besedila.
- 5 Znake izbirate s tipkami **▲▼◀▶**.
- 6 Pritisnite **OK** in potrdite znake.
- 7 Izberite možnost **[Končano]**, nato pa pritisnite **OK** in dokončajte preimenovanje kanalov



Nasvet

- Ime naprave lahko vsebuje do 6 znakov.
- Med velikimi in malimi črkami preklapljate z možnostjo **[Aa]**.

Preurejanje kanalov

Ko so kanali nameščeni, lahko spremenite njihov vrstni red.

- 1** Če med gledanjem televizije pritisnete tipko **OK**, se prikaže razpredelnica kanalov.
- 2** Pritisnite **⌘** **OPTIONS**.
↳ Pojavi se meni možnosti kanala.
- 3** S tipkama **▲▼** izberite možnost **[Prerazporeditev]**, nato pritisnite **OK**.
- 4** Izberite kanal, ki ga želite urediti, in pritisnite **OK**.
↳ Izbrani kanal je označen.
- 5** Če želite označeni kanal premakniti na zeleno mesto, pritisnite tipke **▲▼◀▶**, nato pa pritisnite **OK**.
- 6** Pritisnite **⌘** **OPTIONS**.
↳ Na zaslonu se pojavi možnost **[Preurej. končano]**.
- 7** Za potrditev pritisnite **OK**.
- 8** Pritisnite tipko **↩** **BACK**, s čimer zapustite razpredelnico kanalov.

7 Priključitev naprav

V tem poglavju je opisano, kako različne naprave priključite na različne priključke. Primere si oglejte v vodiču za takojšen začetek.

Opomba

- Napravo lahko na TV-sprejemnik priključite z različnimi vrstami priključkov.

Konektorji na hrbtni strani

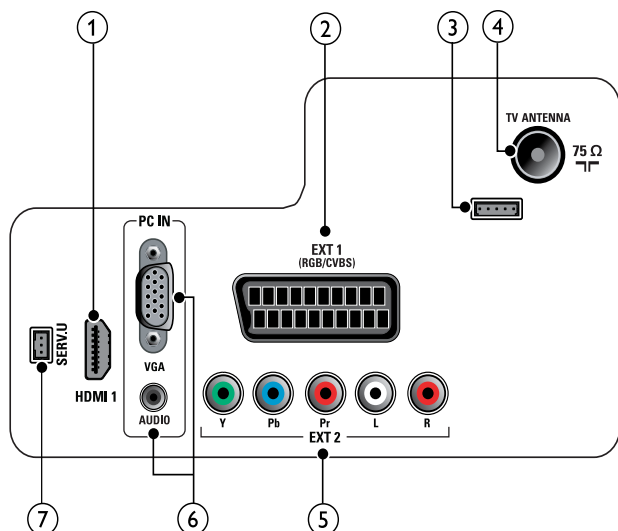

① HDMI 1

Digitalni avdio in video vhod iz visokoločljivih digitalnih naprav, kot so predvajalniki Blu-ray.

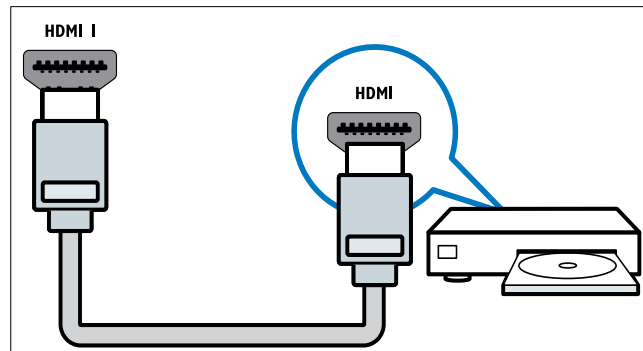

Pri priključitvi s kablom DVI ali VGA je potreben dodaten avdio kabel (glejte 'Priključitev na računalnik' na strani 30).

② EXT 1 (RGB / CVBS)

Analogni avdio in video vhod iz analognih ali digitalnih naprav, kot so DVD-predvajalniki ali igralne konzole.

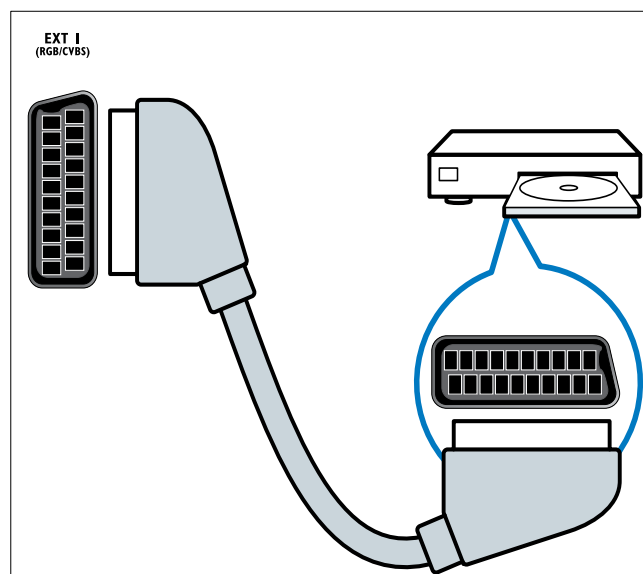

③ Uporablja samo servisno osebje.

④ TV ANTENNA

Vhodni signal iz antene, kabla ali satelita.

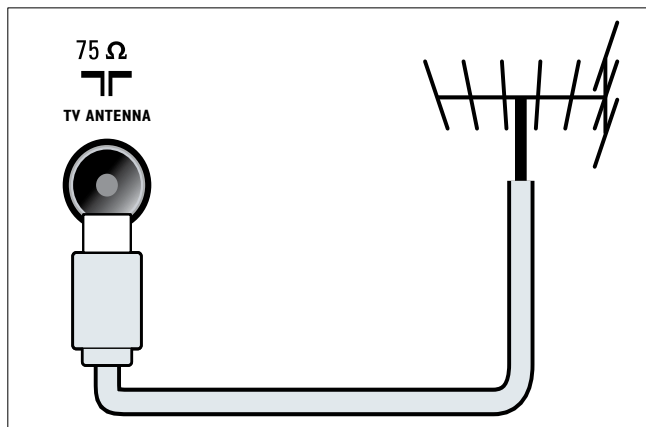

⑥ PC IN (VGA in AUDIO)

Avdio in video vhod iz računalnika.

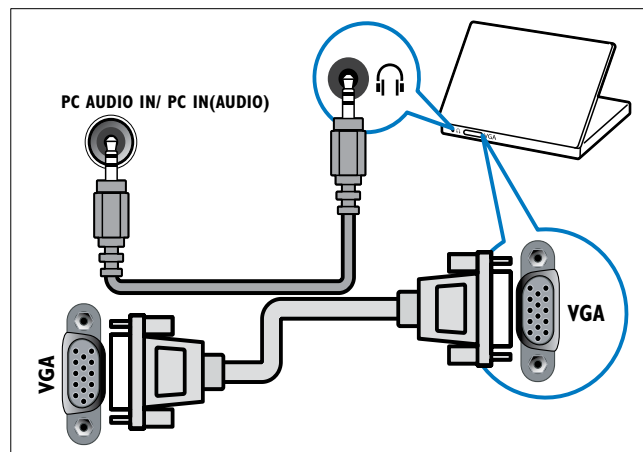

⑤ EXT 2 (Y Pb Pr in AUDIO L/R)

Analogni avdio in video vhod iz analognih ali digitalnih naprav, kot so DVD-predvajalniki ali igralne konzole.

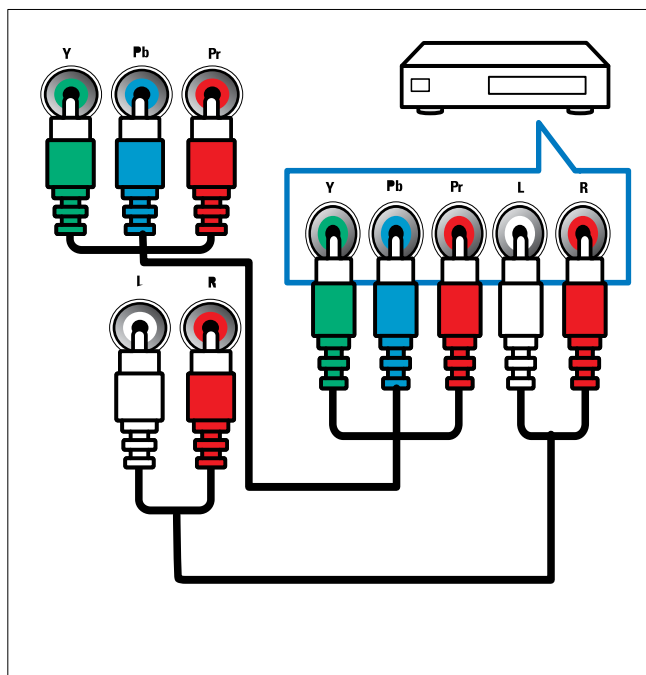

⑦ SERV. U

Uporablja samo servisno osebje.

Stranski priključki

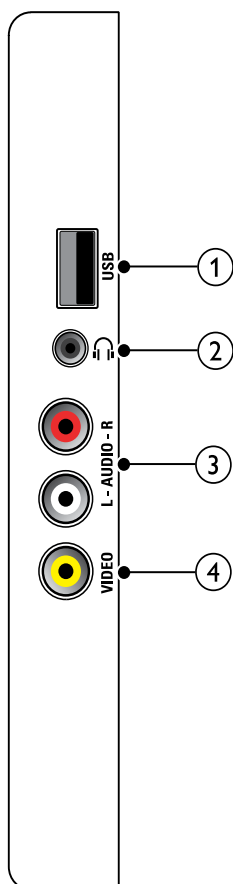

- ① **USB** (Uporablja se le za nadgraditev programske opreme)
Podatkovni vhod iz pomnilniških naprav USB.

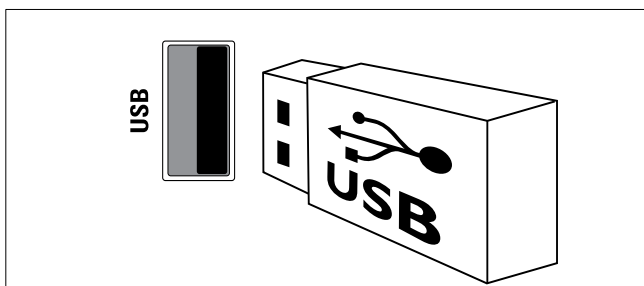

- ②  Stereo avdio izhod za slušalke.

- ③ **AUDIO L/R**
Avdio vhod iz analognih naprav, priključenih v priključek **VIDEO**.

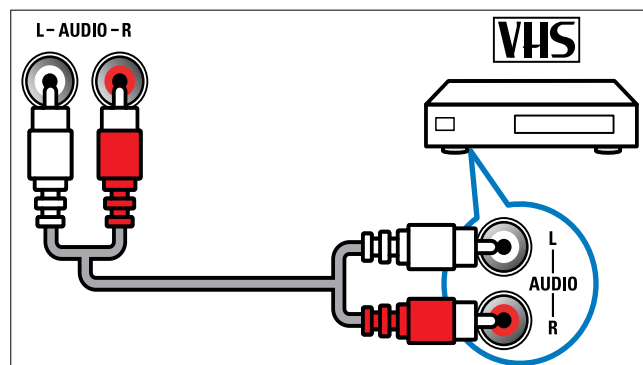

- ④ **VIDEO**
Kompozitni video vhod iz analognih naprav, kot so videorekorderji.

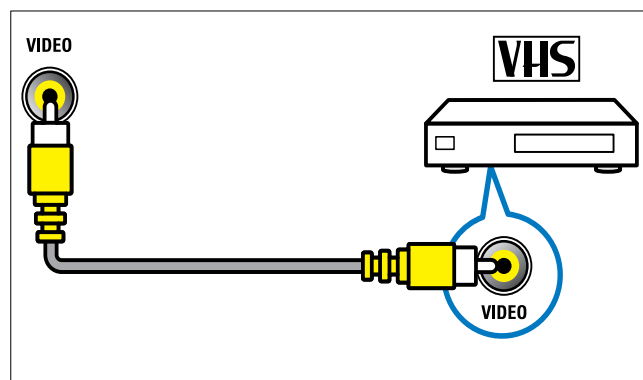

Priključitev na računalnik

Pred priključitvijo računalnika na TV-sprejemnik:

- Frekvenco osveževanja zaslona vašega računalnika nastavite na 60 Hz.
- V računalniku izberite podprto ločljivost zaslona.

Računalnik priključite z enim izmed naslednjih kablov:

Opomba

- Pri priključitvi s kablom DVI ali VGA je potreben dodaten avdio kabel.

- Kabel HDMI

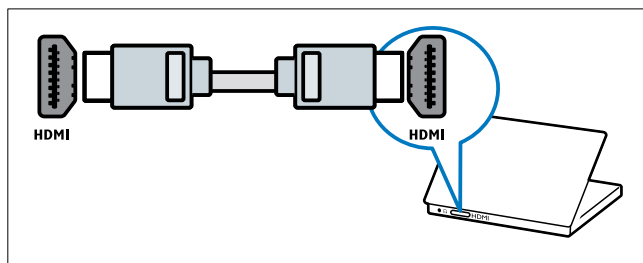

- Kabel DVI-HDMI

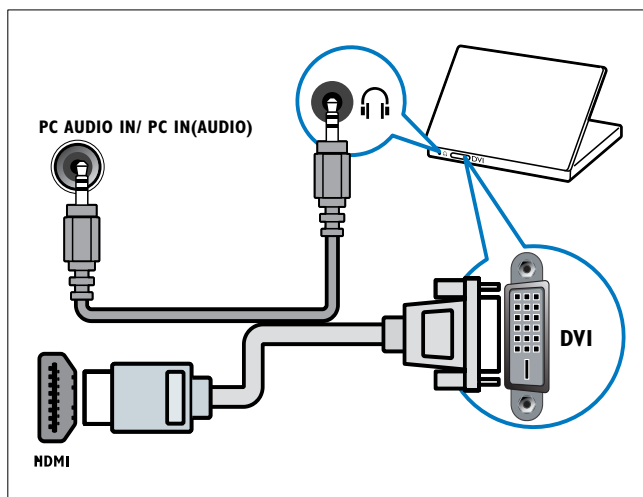

- Kabel HDMI in prilagodilnik HDMI-DVI

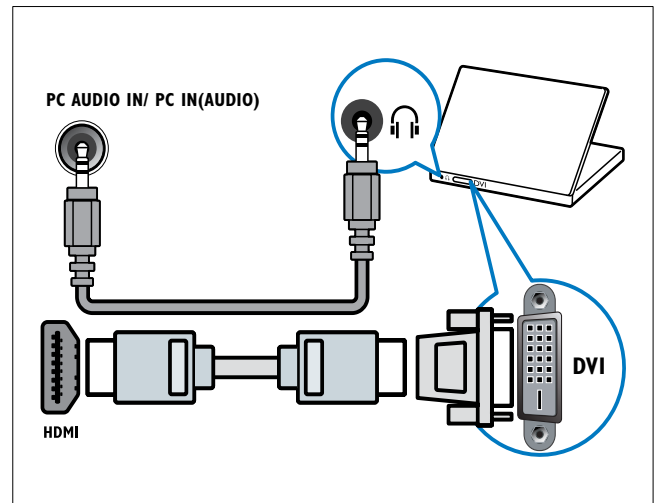

- Kabel VGA

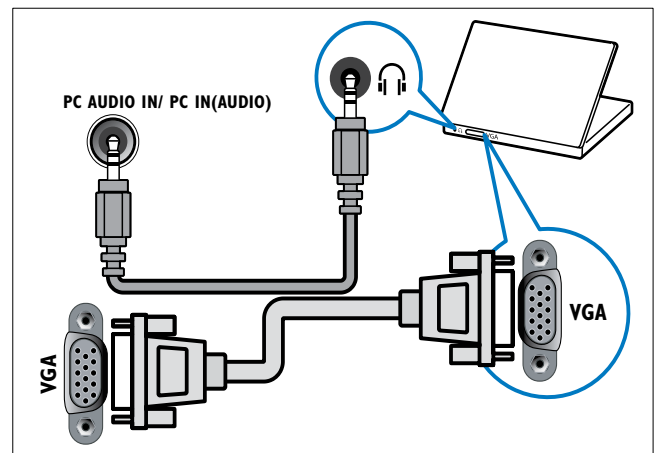

Uporaba možnosti Philips Easylink

Vaš TV-sprejemnik podpira sistem Philips EasyLink, ki uporablja protokol HDMI CEC (Consumer Electronics Control – nadzor potrošniške elektronike). Naprave, ki so skladne s sistemom EasyLink in so priključene na priključke HDMI, lahko upravljate z enim samim daljinskim upravljalnikom.

Opomba

- Naprave, skladne s sistemom EasyLink, morate vklopiti in jih izbrati kot vir signala.
- Družba Philips ne jamči 100 % skladnosti z vsemi napravami HDMI CEC.

Omogočanje ali onemogočanje možnosti EasyLink

Opomba

- Če funkcije EasyLink ne nameravate uporabljati, je ne omogočite.

- 1 Pritisnite **MENU**.
- 2 S tipkami **▲▼◀▶** izberite **[Nastav. meni] > [Namestitev] > [Dodatne možnosti] > [EasyLink]**.
- 3 Izberite **[Vklop]** ali **[Izklop]**.

Predvajanje z enim dotikom

- 1 Ko omogočite EasyLink, pritisnite tipko za predvajanje na napravi.
↳ TV-sprejemnik bo samodejno preklopil na pravi vir.

Preklop v stanje pripravljenosti z enim dotikom

- 1 Pritisnite tipko **⏻** (**Vklop stanja pripravljenosti**) na TV-sprejemniku ali daljinskem upravljalniku.
↳ TV-sprejemnik in vse priključene naprave HDMI bodo prešle v stanje pripravljenosti.

Uporaba ključavnice Kensington

Na hrbtni strani TV-sprejemnika je varnostna reža Kensington. Ključavnico Kensington privežite na težak predmet, na primer mizo, in jo vstavite v varnostno režo. Na ta način boste preprečili krajo aparata.

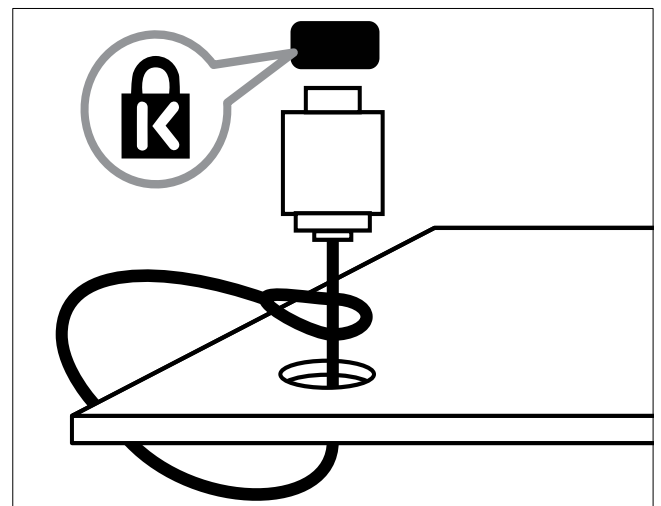

8 Informacije o izdelku

Pridržujemo si pravico do sprememb informacij o izdelku brez vnaprejšnjega obvestila. Podrobnejše informacije o izdelku najdete na spletni strani www.philips.com/support.

Podprte ločljivosti zaslona

Računalniški formati

- Ločljivost – hitrost osveževanja:
 - 640 × 480 – 60 Hz
 - 800 × 600 – 60 Hz
 - 1024 × 768 – 60 Hz
 - 1280 × 768 – 60 Hz
 - 1360 × 768 – 60 Hz

Video formati

- Ločljivost – hitrost osveževanja:
 - 480i – 60 Hz
 - 480p – 60 Hz
 - 576i – 50 Hz
 - 576p – 50 Hz
 - 720p – 50 Hz, 60 Hz
 - 1080i – 50 Hz, 60 Hz
 - 1080p – 24 Hz, 25 Hz, 30 Hz, 50 Hz, 60 Hz.

Kanalnik / sprejem / prenos

- Vhod za anteno: 75-ohmski koaksialni (IEC75)
- TV-sistem: PAL I, B/G, D/K; SECAM B/G, D/K, L/L'
- Predvajanje videa: NTSC, SECAM, PAL
- Območja kanalnika: Hyperband, S-kanali, UHF, VHF

Daljinski upravljalnik

- Vrsta: PF02E09B
- Baterije: 2 × AAA (vrsta LR03)

Vklop / izklop

- Električno napajanje: 220–240 V, 50 Hz
- Poraba energije v stanju pripravljenosti: < 0,3 W
- Temperatura okolja: od 5 do 40 stopinj Celzija

Podprti TV-nosilci

Če želite televizor namestiti na steno, kupite TV-nosilec Philips. Za televizorjem pustite vsaj 5,5 cm (2,2 palca) prostora, da preprečite poškodovanje kablov in priključkov.



Opozorilo

- Ravnajte v skladu z navodili, ki so priložena nosilcu. Družba Koninklijke Philips Electronics N.V. ne prevzema odgovornosti v primeru nepravilne namestitve televizorja, zaradi katere pride do nesreče, telesnih poškodb ali materialne škode.

Velikost TV-zaslona (palci)	Potrebna velikost nosilca (mm)	Potrebni montažni vijaki (≤ 10 mm)
19	75 × 75	4 × M4
22	75 × 75	4 × M4
26	75 × 75	4 × M4

Specifikacije izdelka

Pridržujemo si pravico do sprememb dizajna in tehničnih podatkov brez predhodnega obvestila.

19PFL3405

- Brez stojala za TV-sprejemnik
 - Mere (ŠxVxG): 455 x 303,7 x 56 (mm)
 - Teža: 3,16 kg
- S stojalom za TV-sprejemnik
 - Mere (ŠxVxG): 455 x 328,7 x 137,9 (mm)
 - Teža: 3,32 kg

22PFL3405

- Brez stojala za TV-sprejemnik
 - Mere (ŠxVxG): 526,02 x 343,5 x 55,79 (mm)
 - Teža: 4,0 kg
- S stojalom za TV-sprejemnik
 - Mere (ŠxVxG): 526,02 x 369,5 x 148,96 (mm)
 - Teža: 4,2 kg

26PFL3405

- Brez stojala za TV-sprejemnik
 - Mere (ŠxVxG): 637,4 x 410,8 x 63 (mm)
 - Teža: 5,21 kg
- S stojalom za TV-sprejemnik
 - Mere (ŠxVxG): 637,4 x 447,25 x 170 (mm)
 - Teža: 5,5 kg

9 Odpravljanje težav

V tem poglavju so opisane pogoste težave in rešitve zanje.

Splošne težave s TV-sprejemnikom

TV-sprejemnik se ne vklopi:

- Iztaknite napajalni kabel iz električne vtičnice. Počakajte eno minuto, nato napajalni kabel znova priključite v vtičnico.
- Preverite, ali je napajalni kabel čvrsto priključen.

Daljinski upravljalnik ne deluje pravilno:

- Preverite, ali so baterije pravilno vstavljene v daljinski upravljalnik v skladu z oznakama +/-.
- Če so baterije daljinskega upravljalnika prazne ali šibke, jih zamenjajte.
- Očistite lečo na daljinskem upravljalniku in senzorju TV-sprejemnika.

Indikator pripravljenosti na TV-sprejemniku utripa v rdeči barvi:

- Iztaknite napajalni kabel iz električne vtičnice. Preden napajalni kabel znova priključite v električno vtičnico, počakajte, da se TV-sprejemnik ohladi. Če se utripanje nadaljuje, se obrnite na Philipsovo službo za pomoč strankam.

Pozabili ste kodo za odklepanje TV-sprejemnika

- Vpišite '8888'.

TV-meni je v napačnem jeziku.

- Izberite zeleni jezik menija TV-sprejemnika.

Pri vklopu, izklopu ali preklopu TV-sprejemnika v stanje pripravljenosti se iz ohišja aparata sliši pokajoč zvok:

- Ni treba storiti ničesar. Pokajoč zvok povzroča običajno širjenje in krčenje TV-sprejemnika, ko se ta ohlaja ali segreva. To ne vpliva na delovanje.

Težave s TV-kanali

Predhodno nameščeni kanali niso prikazani na seznamu kanalov:

- Preverite, ali ste izbrali ustrezen seznam kanalov.

Nekateri kanali se v moj TV-sprejemnik ne namestijo samodejno:

- Med namestitvijo se prepričajte, da ste izbrali državo, v kateri nameščate TV-sprejemnik (glejte 'Korak 2: Izbira države' na strani 23).

Težave s sliko

TV-sprejemnik je vklopljen, vendar ni slike:

- Preverite, ali je antena pravilno priključena na TV-sprejemnik.
- Preverite, ali ste kot vir TV-sprejemnika izbrali ustrezno napravo.

TV-sprejemnik predvaja zvok, slike pa ne:

- Preverite nastavitve slike.

TV-sprejemnik sprejema slab signal iz antenskega priključka:

- Preverite, ali je antena pravilno priključena na TV-sprejemnik.
- Zvočniki, neozemljene avdio naprave, neonske luči, visoke stavbe in drugi veliki predmeti lahko poslabšajo kakovost sprejema. Če je mogoče, kakovost sprejema poskušajte izboljšati tako, da spremenite usmeritev antene ali oddaljite druge naprave od televizorja.
- Če je sprejem slab le na enem kanalu, ta kanal natančno nastavite.

Slika s priključenih naprav je slabe kakovosti:

- Preverite, ali so naprave pravilno priključene.
- Preverite nastavitve slike.

TV-sprejemnik ni shranil nastavitve slike:

- Preverite, ali je lokacija TV-sprejemnika nastavljena na dom. V domačem načinu delovanja lahko nastavitve spreminjate in shranjujete.

Slika ne ustreza velikost zaslona, je prevelika ali premajhna:

- Spremenite format slike.

Položaj slike je napačen:

- Slikovni signali iz nekaterih naprav morda ne ustrezajo zaslonu. Preverite izhodni signal naprave.

Težave z zvokom

TV-sprejemnik predvaja sliko, zvoka pa ne:



Opomba

- Če TV-sprejemnik ne zazna avdio signala, samodejno izklopi zvok in ne javi napake v delovanju.

- Preverite, ali so vsi kabli pravilno priključeni.
- Preverite, da glasnost ni nastavljena na 0.
- Preverite, da zvok ni izklopljen.

TV-sprejemnik predvaja sliko, zvok pa je slabe kakovosti:

- Preverite nastavitve zvoka.

TV-sprejemnik predvaja sliko, zvok pa oddaja samo en zvočnik:

- Preverite, ali je ravnotežje zvoka nastavljeno na srednjo vrednost.

Težave pri priključevanju z vmesnikom HDMI

Pri priključevanju naprav HDMI prihaja do težav:

- Upoštevajte, da lahko podpora standardu HDCP (zaščita širokopasovne digitalne vsebine) podaljša čas, ki je potreben za prikaz vsebine z naprave HDMI na zaslonu televizorja.
- Če televizor ne zazna naprave HDMI in na zaslonu ni slike, poskusite preklopiti na kakšno drugo napravo in nato nazaj na prvotno.
- Če prihaja do stalnih prekinitev zvoka, preverite, ali so nastavitve izhoda naprave HDMI pravilne.
- Če uporabljate prilagodilnik HDMI-v-DVI ali kabel HDMI-v-DVI, preverite, ali je dodatni avdio kabel priključen v priključek **AUDIO** (samo mini vtič).

Težave pri priključitvi računalnika

Računalniška slika na TV-sprejemniku ni stabilna:

- Preverite, ali vaš računalnik uporablja podprto ločljivost in frekvenco osveževanja zaslona.
- Izberite neprilagojeni format slike na TV-sprejemniku.

Obrnite se na nas

Če težave ne morete odpraviti, preberite odgovore na pogosta vprašanja v zvezi s tem TV-sprejemnikom na spletnem mestu www.philips.com/support.

Če težave še zmeraj ne morete odpraviti, se obrnite na Philipsov center za pomoč uporabnikom v vaši državi, ki je naveden v tem uporabniškem priročniku.



Opozorilo

- TV-sprejemnika ne poskušajte popraviti sami. S tem lahko povzročite hude telesne poškodbe, nepopravljivo škodo aparata ali razveljavitev garancije.



Opomba

- Preden se obrnete na Philips, si zabeležite model in serijsko številko TV-sprejemnika. Te številke so natisnjene na hrbtni strani TV-sprejemnika in na ovojnini.

10 Kazalo

A

analogni	
natančna nastavitvev	24
antena	27

Č

časovnik	
pripravljenost	18
spalni časovnik	18
vklopni časovnik	19

B

baterije	32, 6
----------	-------

D

daljinski upravljalnik	
baterije	32, 6
pregled	8
tehnične specifikacije	32
digitalne storitve	
teletekst	12, 16
domači način delovanja	21
država	23

E

EasyLink	
omogočanje	31
onemogočanje	31
predvajanje z enim dotikom	31
stanje pripravljenosti z enim dotikom	31
e-nalepka	21

F

fina nastavitvev kanalov	24
format slike	
odpravljanje težav	34
sprememba	15

G

glasnost	
nemo	11
prilagajanje	11
razlika	16
samodejno izenačevanje	16

H

HDMI	35
------	----

I

izpuščanje kanalov	25
--------------------	----

J

jezik	
odpravljanje težav	34

K

kanali	
izpuščanje kanalov	25
namestitvev	
ročna	24
samodejna	23
natančna nastavitvev	24
odpravljanje težav	34
preimenovanje	25
preklop	10
prerazporeditev / preureditev	26
razpredelnica	11
seznam	17
seznam priljubljenih kanalov	17
uglaševanje	24
zaklep	20, 19
Kazalo strani	17
Ključavnica Kensington	31
Koda PIN	19
konec življenjske dobe	6
konzola za stensko namestitvev	32

L	
ločljivost	32
lokacija	
država	23
trgovinski ali domači način	21

M	
meni	
glavni meni	13
teletekst	16

N	
namestitev kanalov	
ročna	24
samodejna	23
naprave	11
naprave	
dodajanje v začetni meni	13
priključitev	27
spremljanje	11
nastavitve	
slika	14
zvok	16
nastavitve slike	13
nastavitve zvoka	16
nega	5
nega zaslona	5

O	
obnovitev privzetih nastavitvev	22
oddaja	32, 34
odklop naprave USB	21
Odprava MPEG art.	14
odpravljanje težav	34
odstranitev	6
osebne nastavitve	21
Osebni računalnik	
ločljivost	32
priključitev	30, 35
otročka ključavnica	
Koda PIN	19
zaklepanje kanalov	20
zaklepanje priključenih naprav	19

P	
pametna slika	13
pametne nastavitve	13, 15
pametni zvok	15
podstrani v teletekstu	16
poraba energije	32
povezava Pixel Plus	21
predvajanje z enim dotikom	31
Pregled TV-sprejemnika	8
preimenovanje kanalov	25
preklop	
kanali	10
vir	11
vklop in izklop	10
preurejanje kanalov	26
priključitev	
antena	27
Osebni računalnik	35, 30
priključki	
HDMI	35, 27
pregled	27
pripravljenost	10
privzete nastavitve	22
programska oprema	
različica	20

R	
računalnik	
ločljivost zaslona	32
priključitev	35, 30
razpredelnica kanalov	11
reciklaža	6
registracija izdelka	8

S

seznam	
seznam priljubljenih kanalov	17
seznam priljubljenih kanalov	
ogled seznama	17
ustvari seznam	17
skrb za okolje	6
specifikacije	32
specifikacije izdelka	32
sprejem	34
spreminjanje vrstnega reda kanalov	26
stanje pripravljenosti z enim dotikom	31
stenska namestitve	4

T

tehnične specifikacije	32
teletekst	
funkcije	16
Kazalo strani	17
meni	16
podstrani	16
uporaba	12
teletekst MHEG	12
tovarniške nastavitve	22
transport	4
trgovinski način delovanja	21
TV-ključavnica	
Koda PIN	19
zaklepanje kanalov	20
zaklepanje priključenih naprav	19

U

USB	
odklop naprave USB	21

V

varnost	4
video format	
tehnične specifikacije	32
vklop / izklop	32
vklopni časovnik	18

Z

zaklep	
Ključavnica Kensington	31
Koda PIN	19
zaklepanje kanalov	20
zaklepanje priključenih naprav	19
zaslon	
ločljivost	32

