

Register your product and get support at
www.philips.com/welcome

6432 series

Rokasgrāmata

43PUS6432
49PUS6432
55PUS6432

PHILIPS

Saturs

1 Jaunumi	4
1.1 Apvienotā avotu izvēlne	4
1.2 Populārākie	4
1.3 Multivides pārlūks	5
2 Uzstādīšana	6
2.1 Izlasiet drošības instrukcijas	6
2.2 Televizora statīvs un stiprinājums pie sienas	6
2.3 Padomi par vietas izvēli	6
2.4 Strāvas vads	6
2.5 Antenas kabelis	7
2.6 Satelīta antena	7
3 Tālvadības pults	8
3.1 Taustiņu pārskats	8
3.2 Meklēšana ar balsi	9
3.3 IS sensors	10
3.4 Baterijas	10
3.5 Tīrīšana	10
4 Ieslēgšana un izslēgšana	11
4.1 Ieslēgšana vai gaidstāve	11
4.2 Televizora taustiņi	11
5 Kanāli	12
5.1 Satelīta instalēšana	12
5.2 Antenas/kabeļa instalēšana	14
5.3 Kanālu saraksta kopēšana	16
5.4 Par kanāliem	17
6 Ierīču pievienošana	24
6.1 Par savienojumiem	24
6.2 HDMI porti	24
6.3 Y Pb Pr – komponents	26
6.4 SCART	26
6.5 Audio izvade — optiskā	26
6.6 CAM ar viedkarti – CI+	26
6.7 Mājas kinozāles sistēma – HTS	27
6.8 Viedtālruņi un planšetdatori	28
6.9 Blu-ray disku atskaņotājs	28
6.10 DVD atskaņotājs	29
6.11 Bluetooth – skaļruņi un spēļu vadāmierīces	29
6.12 Austiņas	30
6.13 Spēļu konsole	30
6.14 Spēļu vadāmierīce	31
6.15 USB cietais disks	31
6.16 USB tastatūra	32
6.17 USB zibatmiņas disks	33
6.18 Fotokamera	33
6.19 Videokamera	33
6.20 Dators	34
7 Android TV savienošana	35
7.1 Tīkls un internets	35
7.2 Google konts	38
7.3 Philips aplikāciju galerija	38
7.4 Android iestatījumi	39
7.5 Sākuma izvēlne	39
8 Aplikācijas	41
8.1 Par aplikācijām	41
8.2 Google Play	41
8.3 Aplikācijas startēšana vai apturēšana	42
8.4 Aplikāciju bloķēšana	42
8.5 Tastatūras ievades metodes	43
8.6 Atmiņa	44
9 Internets	45
9.1 Interneta pārlūkošana	45
9.2 Interneta opcijas	45
10 TV izvēlne	46
10.1 Par TV izvēlni	46
10.2 TV izvēlnes atvēršana	46
11 Avoti	47
11.1 Pārslēgšana uz ierīci	47
11.2 TV ievades opcijas	47
11.3 Ierīces nosaukums un tips	47
11.4 Dators	47
12 Iestatījumi	49
12.1 Bieži lietotie iestatījumi	49
12.2 Attēls	49
12.3 Skaņa	54
12.4 Ambientlight iestatījumi	56
12.5 Eko iestatījumi	59
12.6 Vispārīgie iestatījumi	59
12.7 Pulkstenis, reģions un valoda	62
12.8 Universālā piekļuve	64
12.9 Bloķētājs bērnu aizsardzībai	65
13 Video, fotoattēli un mūzika	67
13.1 No USB savienojuma	67
13.2 No datora vai NAS	67
13.3 No mākoņa krātuves pakalpojuma	67
13.4 Izvēlne Izlase, Populārākie, Pēdējie	67
13.5 Videoklipu atskaņošana	68
13.6 Fotoattēlu skatīšana	68
13.7 Mūzikas atskaņošana	68
14 TV ceļvedis	70
14.1 Nepiec. aprīkojums	70
14.2 TV ceļveža dati	70
14.3 TV ceļveža izmantošana	70
15 Ierakstīšana un Pause TV	72
15.1 Ierakstīšana	72
15.2 Pause TV	73
16 Viedtālruņi un planšetdatori	74
16.1 Aplikācija TV Remote App	74
16.2 Google Cast	74
16.3 AirPlay	74
16.4 MHL	74
17 Spēles	75
17.1 Nepiec. aprīkojums	75
17.2 Spēles spēlēšana	75
18 Ambientlight	76
18.1 Ambientlight stils	76
18.2 Ambientlight izslēgšana	76
18.3 Ambientlight iestatījumi	76
19 Populārākie	78
19.1 Par funkciju Populārākie	78
19.2 Pašlaik televīzijā	78
19.3 TV pēc pieprasījuma	78
19.4 Video pēc piepras.	78
20 Netflix	80
21 Multi View	81

21.1	Teleteksts un televīzija	81
21.2	HDMI un TV	81
21.3	Nettv un TV	81
21.4	Nettv un HDMI	81
22	Programmatūra	82
22.1	Atjaun.progr.	82
22.2	Programmatūras versija	82
22.3	Atklātā pirmkoda programmatūra	82
22.4	Atklātā pirmkoda licence	83
22.5	Paziņojumi	110
23	Specifikācijas	111
23.1	Vide	111
23.2	Energija	111
23.3	Operētājsistēma	111
23.4	Uztveršana	112
23.5	Displeja tips	112
23.6	Displeja ievades izšķirtspēja	112
23.7	Izmēri un svars	112
23.8	Savienojamība	112
23.9	Skaņa	113
23.10	Multivide	113
24	Palīdzība un atbalsts	114
24.1	Televizora reģistrēšana	114
24.2	Palīdzības izmantošana	114
24.3	Traucējummeklēšana	114
24.4	Palīdzība tiešsaistē	116
24.5	Atbalsts un remonts	116
25	Drošība un apkope	118
25.1	Drošība	118
25.2	Ekrāna apkope	119
26	Lietošanas nosacījumi	120
26.1	Lietošanas noteikumi - televizors	120
26.2	Lietošanas noteikumi - Philips aplikāciju galerija	120
27	Autortiesības	121
27.1	MHL	121
27.2	Ultra HD	121
27.3	HDMI	121
27.4	Dolby Digital Plus	121
27.5	DTS Premium Sound™	121
27.6	Microsoft	121
27.7	Wi-Fi Alliance	121
27.8	Kensington	122
27.9	Citas preču zīmes	122
28	Atruna par trešo pušu sniegtajiem pakalpojumiem un/vai programmatūru	123
	Alfabētiskais rādītājs	124

Jaunumi





Apvienotā avotu izvēlne

Par apvienoto avotu izvēlni

Kad pirmo reizi nospiežat pogu  SOURCES (Avoti), parādās norādījumi avotu izvēlnes iestatīšanai.

Uzlabotajā avotu izvēlnē iekļauta standarta avotu izvēlne, viegli atverams TV ceļvedis, kā arī varat izmantot **+** (pluszīmes taustiņš), lai iestatītu atgādinājumu vai iepļānotu ierakstu TV ceļvedī.



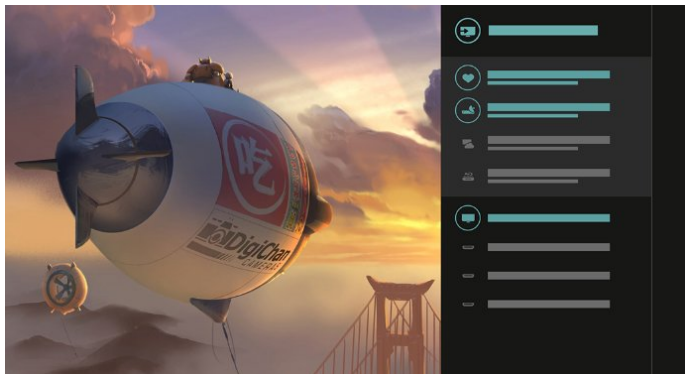

Apvienotā avotu izvēlne, atjaunināts TV ceļvedis un jauns, vienkāršs programmas pārļūks.

Jūsu izlases kanālu saraksts  tagad ir daļa no  avotu izvēlnes. Tas pats attiecas uz abu uztvērēju iespēju  Antena/kabelis un  Satelīts kanālu sarakstiem.

Jaunajā avotu izvēlnē redzamas visas pievienotās ierīces sarakstā, kā arī visi uztvērēji, tāpēc avotu izvēlnē lietotājs varēs redzēt visus televizoram pieejamos avotus.



Izvēle starp uztvērēju, kanālu un TV ceļvedi

Atlasiet uztvērēja avotu un nospiediet , lai atvērtu kanālu sarakstu. Vēlreiz nospiediet , lai atvērtu  TV ceļvedi un redzētu šībrīža pārraides. Nospiediet , lai atgrieztos kanālu sarakstā.





Uzlabots TV ceļvedis

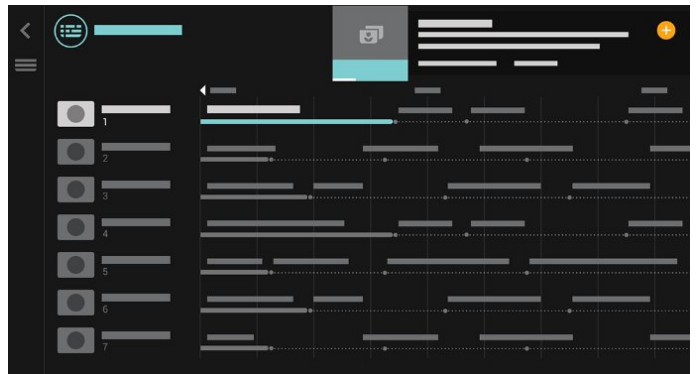

Labāk pārskatāms un pievilcīgāks TV ceļvedis. Atlasiet pārraidi un izlasiet pārraides informāciju vai nospiediet **+**, lai iestatītu atgādinājumu vai iepļānotu ierakstu.



Populārākie

Izvēloties opciju  TOP PICKS (Populārākie), televizors iesaka tiešraides TV pārraides, jaunākos nomas video un tiešsaistes TV pakalpojumiem.

- 1 - Nospiediet  TOP PICKS (Populārākie).
- 2 - Atlasiet vienu pārraidi un izmantojiet **+** (pluszīmes taustiņš), lai iepļānotu ierakstu, iestatītu atgādinājumu vai skatīto pārraidi.
- 3 - Izmantojiet **bultiņu / navigācijas** taustiņus, lai atlasītu 3 punktus ekrāna labajā augšējā daļā, pēc tam nospiediet **OK (Labi)**, lai atvērtu izvēlni **OPTIONS (Opcijas)**.

Atlasiet , lai ierakstītu, vai atlasiet , lai iestatītu atgādinājumu.



Atlasiet ♥, lai atzīmētu kā izlasi



4 - Atskaņošanas laikā redzama otrā vadības josla ekrāna apakšā, izmantojiet bultiņas un taustiņu OK (Labi), lai atlasītu nepieciešamo.

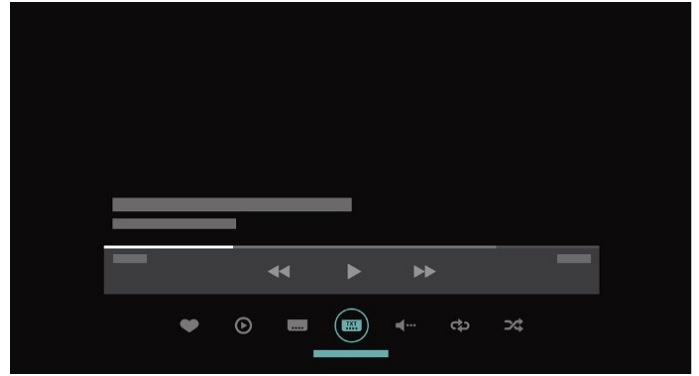

1.3

Multivides pārlūks

Pārlūkojiet multividi vai atzīmējiet jebkuru kanālu, dziesmu vai fotoattēlu kā izlases vienumu.

1 - Nospiediet + (pluszīmes taustiņš), lai atzīmētu jebkuru video, dziesmu vai fotoattēlu kā izlases vienumu.

2 - Varat piekļūt videoklipiem, dziesmām vai fotoattēliem režģa skatā vai saraksta skatā.

3 - Izmantojiet bultiņu / navigācijas taustiņus, lai atlasītu 3 punktus ekrāna labajā augšējā daļā, pēc tam nospiediet OK (Labi), lai atvērtu izvēlni OPTIONS (Opcijas).

Režģa skats

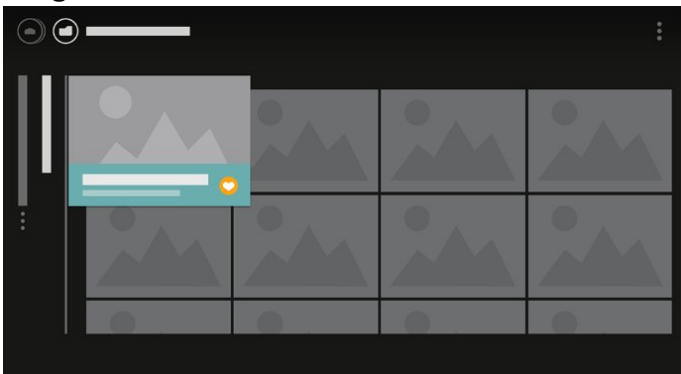

Saraksta skats

Uzstādīšana

2.1

Izlasiet drošības instrukcijas

Izlasiet drošības instrukcijas, pirms izmantot televizoru.

Lai iegūtu papildinformāciju, sadaļā **Palīdzība** atlasiet **Atslēgvārdi** un atrodiat **Drošības instrukcijas**.

2.2

Televizora statīvs un stiprinājums pie sienas

Televizora statīvs

Norādījumus par televizora statīva uzstādīšanu skatiet komplektā esošajā īsajā lietošanas pamācībā. Ja šī pamācība ir pazaudēta, varat to lejupielādēt no vietnes www.philips.com.

Lai meklētu īso lietošanas pamācību lejupielādei, izmantojiet televizora modeļa numuru.

Stiprinājums pie sienas

Šis televizors ir sagatavots arī VESA standartiem atbilstoši sienas stiprinājuma skavai (nopērkama atsevišķi).

Iegādājoties sienas stiprinājumu, izmantojiet šādu VESA kodu . . .

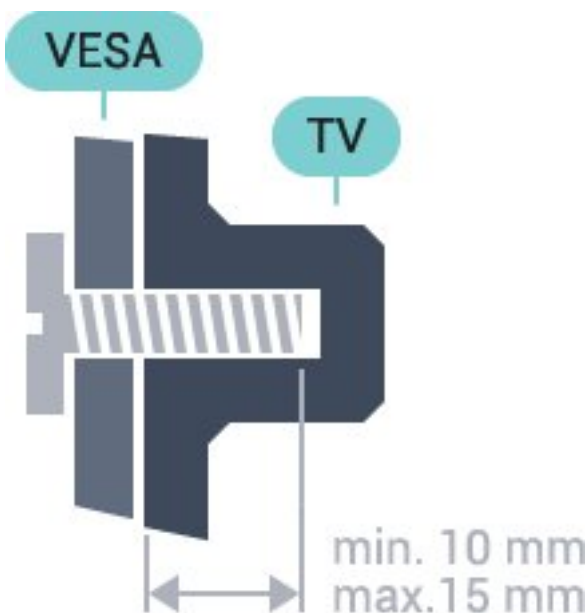

• 32PFS6402
VESA MIS-F 100x100, M4

- 43PUS6432, 43PUS6452
VESA MIS-F 200x200, M6
- 49PUS6432, 49PUS6452
VESA MIS-F 400x200, M6
- 55PUS6432, 55PUS6452
VESA MIS-F 400x200, M6

Sagatavošana

Vispirms izskrūvējiet 4 plastmasas skrūves no vītņotajām iedobēm televizora aizmugurē. Pārliecinieties, vai metāla skrūves, kas paredzētas televizora piestiprināšanai pie VESA saderīgā kronšteina, iegulst televizora vītņotajās iedobēs aptuveni 10 mm dziļumā.

Ievērošanai

Lai televizoru piestiprinātu pie sienas, vajadzīgas īpašas iemaņas, tādēļ šo darbu drīkst veikt tikai kvalificēti speciālisti. Stiprinot televizoru pie sienas, jāievēro televizora svaram atbilstoši drošības standarti. Pirms televizora novietošanas izlasiet arī drošības brīdinājumus.

TP Vision Europe B.V. neuzņemas atbildību par neatbilstoši veiktu stiprināšanu, kā rezultātā noticis negadījums vai gūta trauma.

2.3

Padomi par vietas izvēli

- Novietojiet televizoru vietā, kur saules stari nespīd tieši ekrānā.
- Novietojiet televizoru līdz 15 cm attālumā no sienas.
- Ideālo televizora skatīšanās attālumu nosaka ekrāna diagonāles garumu reizinot ar trīs. Sēžot acīm jābūt vienā augstumā ar ekrāna centru.

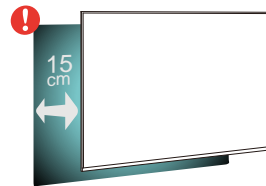

2.4

Strāvas vads

- Ievietojiet strāvas vadu savienotājā POWER (Strāva) televizora aizmugurē.
- Pārliecinieties, vai strāvas vads ir droši pievienots savienotājam.
- Pārliecinieties, vai sienas kontaktligzdai pievienotā strāvas vada kontaktdakša ir visu laiku ērti pieejama.
- Atvienojot strāvas padeves vadu, vienmēr velciet kontaktdakšu, nevis kabeli.

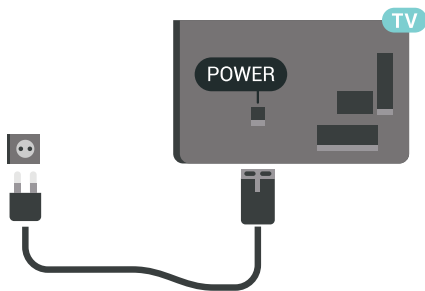

Lai gan šis televizors gaidstāves režīmā patērē maz elektrības, ja paredzat, ka televizoru nelietosiet ilgāku laiku, atvienojiet strāvas vadu, lai taupītu elektroenerģiju.

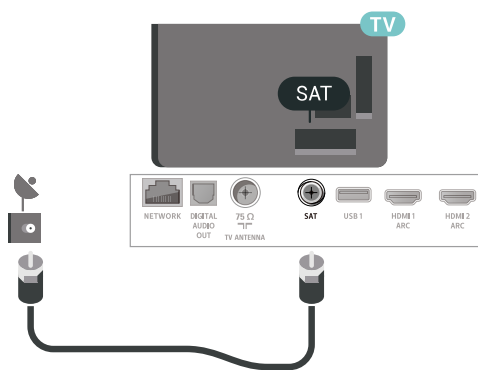

2.5

Antenas kabelis

Cieši ievietojiet antenas spraudni ligzdā **ANTENNA** (Antena) televizora aizmugurē.

Televizoram var pievienot savu antenu vai savienot to ar antenas signālu no antenas sadales sistēmas. Izmantojiet IEC koaksiālā 75 omu RF kabeļa antenas savienotāju.

Izmantojiet šo antenas savienojumu DVB-T un DVB-C ieejas signāliem.

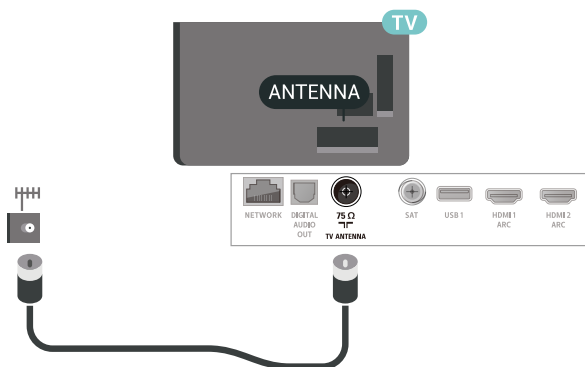

2.6

Satelīta antena

Pievienojiet satelīta F-veida savienotāju pie satelīta savienojuma **SAT** televizora aizmugurē.

Tālvadības pulsts

Taustiņu pārskats

Augšdaļa

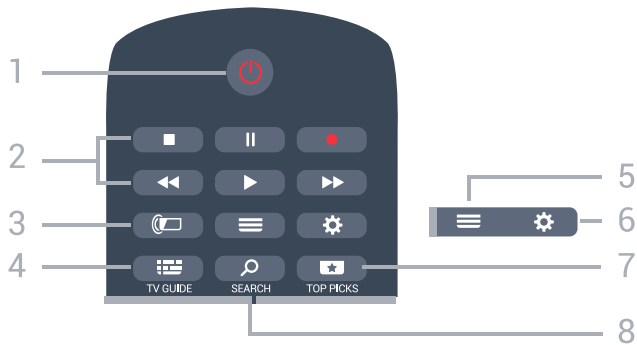

1 - **Gaidstāve / Ieslēgts**

Nospiediet, lai ieslēgtu televizoru vai pārslēgtu gaidstāves režīmā.

2 - **Atskaņošana un ierakstīšana**

- Atskaņot , lai atskaņotu.
- Pausēt , lai pausētu atskaņošanu
- Apturēt , lai apturētu atskaņošanu
- Attīt , lai attītu
- Ātri tīt uz priekšu , lai ātri tītu uz priekšu
- Ierakstīt , lai sāktu ierakstīšanu

3 - **Ambilight**

Lai atlasītu vienu no Ambilight stiliem

4 - **TV GUIDE (TV ceļvedis)**

Nospiediet, lai atvērtu vai aizvērtu TV ceļvedi.

5 - **LIST (Saraksts)**

Lai atvērtu vai aizvērtu kanālu sarakstu.

6 - **Iestatījumi**

Nospiediet, lai atvērtu sadaļu **Bieži lietotie iestatījumi**.

7 - **TOP PICKS (Populārākie)**

Lai atvērtu izvēlni ar ieteiktajām pārraidēm, video pēc pieprasījuma (nomas video) vai tiešsaistes TV (Catch Up TV).

Ja pieejams.

8 - **SEARCH (Meklēt)**

Lai atvērtu meklēšanas lapu.

Vidus

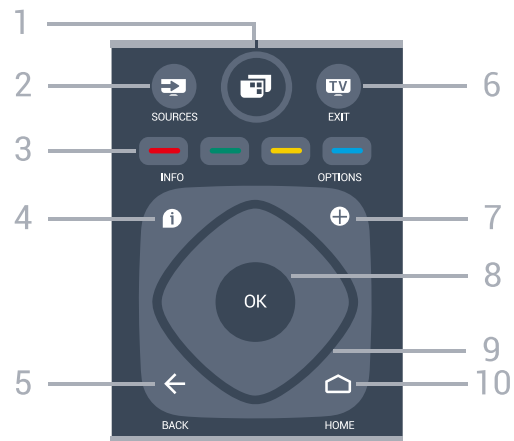

1 - **TV Menu (TV izvēlne)**

Lai atvērtu TV izvēlni ar standarta TV funkcijām.

2 - **SOURCES (Avoti)**

Nospiediet, lai atvērtu izvēlni Avoti.

3 - **Krāsainie taustiņi**

Tieša opciju izvēle.

4 - **INFO (Informācija)**

Nospiediet, lai atvērtu vai aizvērtu izvēlni informāciju par pārraidi.

5 - **BACK (Atpakaļ)**

Lai pārslēgtu uz iepriekšējo izvēlēto kanālu.

Lai atgrieztos iepriekšējā izvēlnē.

Lai pārietu uz iepriekšējo aplikācijas/interneta lapu.

6 - **EXIT (Iziet)**

Lai pārslēgtu atpakaļ uz televīzijas skatīšanos. Lai apturētu interaktīvu TV aplikāciju.

7 - **OPTIONS (Opcijas)**

Nospiediet, lai atvērtu vai aizvērtu izvēlni Opcijas.

8 - **OK (Labi) taustiņš**

Lai apstiprinātu izvēli vai iestatījumu. Lai atvērtu kanālu sarakstu TV skatīšanās laikā.

9 - **Bultiņu / navigācijas taustiņi**

Nospiediet, lai pārvietotos uz augšu, uz leju, pa kreisi vai pa labi.

10 - **HOME (Sākums)**

Nospiediet, lai atvērtu izvēlni Sākums.

Apakšdaļa



1 - NETFLIX

Lai tieši atvērtu Netflix aplikāciju. Kad televizors ir ieslēgts vai gaidstāvē.

2 - Skaļums

Nospiediet, lai regulētu skaļuma līmeni.

3 - Ciparu taustiņi

Nospiediet, lai tieši izvēlētos kanālu.

4 - SUBTITLE (Subtitri)

Lai ieslēgtu, izslēgtu vai automātiski rādītu subtitrus.

5 - Kanāls

Lai pārslēgtu uz nākamo vai iepriekšējo kanālu sarakstā, lai atvērtu nākamo vai iepriekšējo lapu teleteksta sadaļā vai pārietu uz nākamo vai iepriekšējo sadaļu diskā. Lai atvērtu nākamo vai iepriekšējo lapu teleteksta sadaļā. Lai pārietu uz nākamo vai iepriekšējo sadaļu diskā.

6 - Izslēgt skaņu

Nospiediet, lai izslēgtu skaņu vai to atjaunotu.

7 - TEXT (Teleteksts)

Lai atvērtu vai aizvērtu tekstu / teletekstu.

3.2

Meklēšana ar balsi

Lejupielādējiet aplikāciju no Google Play

Izmantojiet savu Android viedtālruni vai planšetdatoru kā Android TV tālvadības pultī. Viegli pārslēdziet starp virzienu krustiņu, skārienpaliktni un spēļu vadāmierīces režīmu, lai pārlūkotu saturu un spēlētu spēles savā Android TV ierīcē. Pieskarieties pie mikroфона, lai sāktu meklēšanu ar balsi, vai izmantojiet tastatūru, lai ievadītu tekstu Android TV televizorā.

Lai sāktu darbu, savienojiet savu Android tālruni vai planšetdatoru ar to pašu tīklu, kur atrodas jūsu Android TV ierīce, vai atrodiat savu Android TV, izmantojot Bluetooth.

Darbojas ar visām Android TV ierīcēm.

*Jums nepieciešams Android tālrunis vai planšetdators, kurā darbojas Android 4.3 vai jaunāka versija, lai izmantotu Android TV Remote Control aplikāciju.

Savienošana ar televizoru

Tālvadības pultī nav mikroфона. Ja vēlaties izmantot meklēšanu ar balsi, vispirms instalējiet **Android TV Remote Control aplikāciju** savā Android viedtālrunī vai planšetdatorā.

1 - Savā Android viedtālrunī vai planšetdatorā meklējiet "Android TV Remote Control" veikalā Google Play.

2 - Lejupielādējiet un instalējiet **Android TV Remote Control aplikāciju*** savā Android viedtālrunī vai planšetdatorā.

3 - Pievienojiet savu Android viedtālruni vai planšetdatoru tajā pašā tīklā, kur atrodas jūsu Android TV ierīce.

4 - Atlasiet "PhilipsTv"*** savā Android viedtālrunī vai planšetdatorā, pēc tam Android TV ekrānā parādīs kodu.

5 - Ievadiet kodu Android viedtālrunī vai planšetdatorā, lai izveidotu savienojumu ar Android TV.

*Jums nepieciešams Android tālrunis vai planšetdators, kurā darbojas Android 4.3 vai jaunāka versija, lai izmantotu Android TV Remote Control aplikāciju.

**Jūsu Android TV nosaukums ir atkarīgs no TV tīkla nosaukuma. Sākotnēji iestatītais nosaukums ir šī televizora modeļa nosaukums.

Meklēšanas ar balsi izmantošana

Varat meklēt videoklipus, mūziku vai citus vienumus internetā, izmantojot ikonu sākuma izvēlnes augšpusē. Varat sākt izmantot meklēšanu ar balsi jebkurā laikā. Vai arī varat izmantot tālvadības pults tastatūru, lai ievadītu tekstu.

Lai izmantotu meklēšanu ar balsi...

1 - Pieskarieties pie ikonas savā viedtālrunī, lai sāktu meklēšanu ar balsi.

2 - ikona ekrānā ir sarkana, mikroфons ir aktīvs.

3 - Skaidri pasakiet, ko meklējat. Var būt nepieciešams laiks, līdz parādīsies rezultāti.





4 - Ekrānā ar meklēšanas rezultātiem varat atlasīt nepieciešamo vienumu.

Skatiet arī vietni www.support.google.com/androidtv

Meklēšanas ar balsi iestatījumi

Varat iestatīt valodu, ko vēlaties izmantot, veicot meklēšanu ar balsi.

Lai iestatītu valodu meklēšanai ar balsi...

- 1 - Nospiediet , atlasiet **Visi iestatījumi** un nospiediet **OK** (Labi).
- 2 - Atlasiet **Android iestatījumi** un nospiediet **OK** (Labi).
- 3 - Atlasiet **Preferences >**  **Runa** un nospiediet **OK** (Labi).
- 4 - Atlasiet vēlamo valodu un nospiediet **OK** (Labi).
- 5 - Nospiediet  **BACK** (Atpakaļ), lai pārietu vienu soli atpakaļ, vai nospiediet  **EXIT** (Iziet), lai aizvērtu izvēlni.

3.3

IS sensors

Taču televizors var saņemt arī komandas no tālvadības pults, kurā komandu sūtīšanai tiek izmantoti IR (infrasarkanie stari). Ja izmantojat šādu tālvadības pulti, vienmēr pavērsiet to pret infrasarkanā staru sensoru televizora priekšpusē.

Brīdinājums

Nenovietojiet nekādus priekšmetus televizora IR sensora priekšā, jo tas var bloķēt IR signālu.

3.4

Baterijas

Ja televizors nereagē uz tālvadības pults taustiņu nospiešanu, iespējams, ka baterijas ir tukšas.

Lai nomainītu baterijas, atveriet bateriju nodalījumu tālvadības pults aizmugurē.

- 1 - Pavirziet bateriju vāciņu bultiņas norādītajā virzienā.
- 2 - Nomainiet vecās baterijas ar 2 **AAA-R03-1,5 V** tipa baterijām. Pārliedzinieties, vai ir pareizi savietoti bateriju + un - poli.
- 3 - Uzlieciet bateriju vāciņu un pabīdiet atpakaļ, līdz tas noklikšķ.

Ja tālvadības pulti neizmantojat ilgāku laiku, izņemiet baterijas.

Droši atbrīvojieties no vecajām baterijām atbilstoši norādījumiem.

Lai iegūtu papildinformāciju, sadaļā **Palīdzība** atlasiet **Atslēgvārdi** un atrodiēt **Lietošanas beigas**.

3.5

Tīrīšana

Tālvadības pults ir apstrādāta ar skrāpējumizturīgu pārklājumu.



Tālvadības pults tīrīšanai izmantojiet mīkstu, mitru drāniņu. Nekādā gadījumā tālvadības pults tīrīšanai neizmantojiet tādas vielas kā spirtu, ķīmikālijas vai sadzīves tīrīšanas līdzekļus.

Ieslēgšana un izslēgšana

Ieslēgšana vai gaidstāve

Pārliecinieties, ka televizors ir pievienots strāvai. Pievienojiet piegādāto strāvas vadu AC in savienotājam televizora aizmugurē. Iedegas indikatora lampiņa televizora apakšā.

Ieslēgšana

Nospiediet tālvadības pults pogu , lai ieslēgtu televizoru. Vai arī nospiediet  HOME (Sākums). Varat arī nospriest mazo kursorsvires taustiņu televizora aizmugurē, lai ieslēgtu televizoru, ja nevarat atrast tālvadības pulti vai tās baterijas ir tukšas.

Pārslēgšana gaidstāves režīmā

Lai pārslēgtu televizoru gaidstāves režīmā, nospiediet tālvadības pults taustiņu . Varat arī nospriest mazo kursorsvires taustiņu televizora aizmugurē.



Gaidstāves režīmā televizors joprojām ir pieslēgts elektrotīklam, taču patērē ļoti maz enerģijas.

Lai pilnībā izslēgtu televizoru, atvienojiet strāvas kontaktdakšu.





Atvienojot strāvas kontaktdakšu, vienmēr velciet aiz kontaktdakšas, nevis aiz vada. Nodrošiniet, lai vienmēr būtu pilnīga piekļuve kontaktdakšai, strāvas vadam un kontaktligzdai.

Televizora taustiņi

Ja esat pazaudējis tālvadības pulti vai tās baterijas ir tukšas, joprojām varat veikt dažas galvenās televizora darbības.

Lai atvērtu galveno izvēlni...

1 – Kad televizors ir ieslēgts, nospiediet kursorsvires taustiņu televizora aizmugurē, lai atvērtu galveno izvēlni.

2 – Nospiediet bulttaustiņu pa kreisi vai pa labi, lai atlasītu  Volume (Skaļums),  Channel (Kanāls) vai  Sources (Avoti). Atlasiet  Demo (Demonstrācija), lai palaistu demonstrācijas filmu.

3 – Nospiediet bultiņu uz leju vai uz augšu, lai

regulētu skaļumu vai pārslēgtu uz nākamo vai iepriekšējo kanālu. Nospiediet bultiņu uz augšu vai uz leju, lai ritinātu cauri avotu sarakstam, tostarp uztvērēja izvēlei. Nospiediet kursorsvires taustiņu, lai sāktu demonstrācijas filmu.

4 – Izvēlne automātiski pazudīs.

Lai ieslēgtu televizoru gaidstāves režīmā, atlasiet  un nospiediet kursorsvires taustiņu.



Kanāli

5.1

Satelīta instalēšana

Par satelītu instalēšanu

Līdz 4 satelītiem

Šajā televizorā varat noskaņot maksimāli 4 satelītus (4 LNB). Atlasiet precīzu satelītu skaitu, ko vēlaties noskaņot uzstādīšanas sākumā. Tādējādi noskaņošana notiks ātrāk.

Unicable

Varat izmantot Unicable sistēmu, lai savienotu antenu ar televizoru. Varat atlasīt Unicable 1 vai 2 satelītiem instalēšanas sākumā.

Instalēšanas sākšana

Pārliecinieties, ka satelīta šķīvis ir pareizi pievienots un perfekti noregulēts, pirms sākat instalēšanu.

Lai sāktu satelīta instalēšanu...

- 1 - Nospiediet , atlasiet **Visi iestatījumi** un nospiediet **OK** (Labi).
- 2 - Izvēlieties **Kanāli > Satelīta instalēšana**. Ievadiet savu PIN kodu, ja nepieciešams.
- 3 - Atlasiet **Meklēt satelītu**.
- 4 - Atlasiet **Meklēt**. Televizors meklēs satelītus.
- 5 - Atlasiet **Konfigurēt**. Televizorā redzams pašreizējā satelīta instalācija. Ja vēlaties mainīt šo iestatījumu, noklikšķiniet uz **Iestatījumi**. Ja nevēlaties mainīt šo iestatījumu, noklikšķiniet uz **Meklēt**. Pārejiet uz 7. darbību.
- 6 - Sadaļā **Sistēmas instalēšana** atlasiet satelītu skaitu, ko vēlaties instalēt, vai atlasiet vienu no Unicable sistēmām. Atlasot Unicable, varat izvēlēties lietotāja joslu numurus un ievadīt lietotāju joslu frekvences katram uztvērējam. Lietotāja joslu var atrast Unicable maršrutētājā. Dažās valstīs varat pielāgot dažus eksperta līmeņa iestatījumus katram LNB sadaļā **Papildu iestatījumi**.
- 7 - Televizors meklēs pieejamos satelītus atkarībā no jūsu antenas novietojuma. Tas var aizņemt dažas minūtes. Ja satelīts ir atrasts, ekrānā tiek parādīts tā nosaukums un uztveršanas signāla stiprums.
- 8 - Kad televizors ir atradis nepieciešamos satelītus, atlasiet **Instalēt**.
- 9 - Ja satelīts piedāvā **kanālu pakas**, televizorā būs redzamas šim satelītam pieejamās pakas. Atlasiet nepieciešamo paku.
- 10 - Lai saglabātu satelītu iestatījumus un instalētos

kanālus un radio stacijas, atlasiet **Pabeigts**.

Satelīta instalēšanas iestatījumi

Satelīta instalēšanas iestatījumi ir iestatīti atbilstoši jūsu valstij. Šie iestatījumi nosaka, kā televizors meklē un instalē satelītus un tā kanālus. Vienmēr varat mainīt šos iestatījumus.

Lai mainītu satelīta instalēšanas iestatījumus...

- 1 - Sāciet satelīta instalēšanu.
- 2 - Ekrānā, kur varat sākt satelītu meklēšanu, atlasiet **Iestatījumi** un nospiediet **OK** (Labi).
- 3 - Atlasiet satelītu skaitu, ko vēlaties instalēt, vai atlasiet vienu no Unicable sistēmām. Atlasot Unicable, varat izvēlēties lietotāja joslu numurus un ievadīt lietotāju joslu frekvences katram uztvērējam.
- 4 - Kad esat pabeidzis, atlasiet **Tālāk** un nospiediet **OK** (Labi).
- 5 - Iestatījumu izvēlnē nospiediet **OK** (Labi), lai atgrieztos sākuma ekrānā un meklētu satelītus.

Retranslatora noregulēšana un LNB

Dažās valstīs varat pielāgot eksperta līmeņa iestatījumus retranslatora noregulēšanai un LNB. Izmantojiet vai mainiet šos iestatījumus tikai tad, ja neizdodas parastā instalēšana. Ja jums ir nestandarta satelīta aprīkojums, varat izmantot šos iestatījumus, lai apietu standarta iestatījumus. Daži pakalpojumu sniedzēji var nodrošināt jums dažas retranslatora vai LNB vērtības, ko varat ievadīt šeit.

Satelīta CAM moduļi

Ja izmantojat CAM - nosacītās piekļuves moduli ar vienkāršu -, lai skatītos satelīttelevīzijas kanālus, ieteicams veikt satelītu instalēšanu ar televizorā ievietotu CAM moduli.

Lielākā daļa CAM moduļu tiek izmantota kanālu atkodēšanai.

Jaunākās paaudzes CAM moduļi (CI+ 1.3 ar operatora profilu) var paši instalēt visus satelīttelevīzijas kanālus jūsu televizorā. CAM parādīs aicinājumu instalēt satelītus un kanālus. Šie CAM moduļi instalē un atkodē kanālus, kā arī veic regulāru kanālu atjaunināšanu.

Kanālu pakas

Satelīttelevīzijas operators var piedāvāt kanālu pakas, kurās apvienoti bezmaksas kanāli (Free-To-Air) un piedāvāts valstij atbilstošs kanālu izkārtojums. Dažiem satelītiem pieejamas abonēšanas pakas – maksas kanālu kolekcija.

Unicable uzstādīšana

Unicable sistēma

Varat izmantot viena kabeļa sistēmu, MDU vai Unicable sistēmu, lai savienotu antenu ar televizoru. Viena kabeļa sistēmā tiek izmantots viens kabelis, lai savienotu satelītu ar visiem sistēmā esošajiem satelīttelevīzijas uztvērējiem. Viena kabeļa sistēma parasti tiek izmantota daudzdzīvokļu ēkās. Ja izmantojat Unicable sistēmu, televizorā tiks parādīts aicinājums instalēšanas laikā piešķirt lietotāja joslas numuru un atbilstošu frekvenci. Šajā televizorā varat uzstādīt 1 vai 2 satelītus, izmantojot Unicable.

Ja pēc Unicable instalēšanas trūkst dažu kanālu, iespējams, tajā pašā laikā Unicable sistēma tika veikta cita instalēšana. Veiciet instalēšanu vēlreiz, lai instalētu trūkstošos kanālus.

Lietot.joslas numurs

Unicable sistēmā katram pievienotajam satelīttelevīzijas uztvērējam jābūt numurētam (piem., 0, 1, 2 vai 3 u.t.t.).

Pieejamās lietotāju joslas un to numuri ir pieejami uz Unicable slēdžu kārbas. Lietotāja josla dažreiz tiek saīsināta kā UB (User Band). Pieejamas Unicable slēdžu kārbas ar 4 vai 8 lietotāju joslām. Ja iestatījumos atlasāt Unicable, televizorā tiks parādīts aicinājums piešķirt unikālu lietotāja joslas numuru katram iebūvētajam satelīttelevīzijas uztvērējam. Satelīttelevīzijas uztvērējam nevar būt tas pats joslas numurs, kas ir citam satelīttelevīzijas uztvērējam Unicable sistēmā.

Lietot.joslas frekvence

Papildus unikālam lietotāja joslas numuram iebūvētajam satelīttelevīzijas uztvērējam nepieciešama atlasītās lietotāja joslas numura frekvence. Šīs frekvences parasti tiek parādītas blakus lietotāja joslas numuram uz Unicable slēdžu kārbas.

Manuāla kanāla atjaunināšana

Vienmēr varat sākt kanāla atjaunināšanu pats.

Lai sāktu manuālu kanāla atjaunināšanu...

- 1 - Nospiediet , atlasiet **Visi iestatījumi** un nospiediet **OK** (Labi).
- 2 - Izvēlieties **Kanāli > Satelīta instalēšana**.
- 3 - Atlasiet **Meklēt kanālus**.
- 4 - Atlasiet **Atjaunināt kanālus**. Televizors sāks atjaunināšanu. Atjaunināšana var ilgt dažas minūtes.
- 5 - Izpildiet ekrānā redzamos norādījumus. Atjaunināšana var ilgt dažas minūtes.
- 6 - Atlasiet **Pabeigt** un nospiediet **OK** (Labi).

Satelīta pievienošana

Varat pievienot papildu satelītu savai pašreizējai satelītu instalācijai. Instalētie satelīti un to kanāli netiek mainīti. Daži satelīttelevīzijas operatori neatļauj satelītu pievienošanu.

Papildu satelīts jāuzskata par papildinājumu, tas nav jūsu galvenā satelīta abonements vai galvenais satelīts, kura satelītu paku izmantojat. Parasti tiek pievienots 4. satelīts, kad jau uzstādīti 3 satelīti. Ja uzstādīti 4 satelīti, varat apsvērt vispirms noņemt vienu satelītu, lai varētu pievienot jaunu satelītu

Iestatīšana

Ja pašreiz ir uzstādīts tikai 1 vai 2 satelīti, pašreizējā uzstādījuma iestatījumi, iespējams, neatļauj papildu satelītu pievienošanu. Ja jāmaina uzstādījuma iestatījumi, jums atkārtoti jāveic satelītu uzstādīšana. Ja nepieciešama iestatījumu maiņa, nevarat izmantot opciju **Pievienot satelītu**.



Lai pievienotu satelītu...

- 1 - Nospiediet , atlasiet **Visi iestatījumi** un nospiediet **OK** (Labi).
- 2 - Izvēlieties **Kanāli > Satelīta instalēšana**.
- 3 - Atlasiet **Meklēt satelītu**.
- 4 - Atlasiet **Pievienot satelītu**. Redzami pašreizējie satelīti.
- 5 - Atlasiet **Meklēt**. Televizors meklēs jaunus satelītus.
- 6 - Ja televizors ir atradis vienu vai vairākus satelītus, atlasiet **Instalēt**. Televizorā tiek instalēti atrasto satelītu kanāli.
- 7 - Atlasiet **Pabeigt** un nospiediet **OK** (Labi), lai saglabātu kanālus un radiostacijas.

Satelīta noņemšana

Varat noņemt vienu vai vairākus satelītus no pašreizējās satelītu instalācijas. Jūs noņemat satelītu un tā kanālus. Tomēr daži satelīttelevīzijas operatori neatļauj satelīta noņemšanu.

Lai noņemtu satelītus...

- 1 - Nospiediet , atlasiet **Visi iestatījumi** un nospiediet **OK** (Labi).
- 2 - Izvēlieties **Kanāli > Satelīta instalēšana**.
- 3 - Atlasiet **Meklēt satelītu**.
- 4 - Atlasiet **Noņemt satelītu**. Redzami pašreizējie satelīti.
- 5 - Atlasiet satelītu un nospiediet **OK** (Labi), lai tos atzīmētu noņemšanai vai noņemtu atzīmi.
- 6 - Nospiediet  (pa kreisi), ja nepieciešams, vairākkārt, lai aizvērtu izvēlni.

Manuāla instalēšana

Manuālā instalēšana paredzēta pieredzējušiem lietotājiem.

Varat izmantot manuālo instalēšanu, lai ātri pievienotu jaunus kanālus no satelītu retranslatora. Jums jāzina retranslatora frekvence un polarizācija. Televizors instalēs visus šī retranslatora kanālus. Ja retranslatora bija uzstādīts iepriekš, visi kanāli – agrākie un jaunie – tiek pārvietoti uz visu kanālu saraksta beigām.

Nevar izmantot manuālās instalēšanas opciju, ja jāmaina satelītu skaits. Ja tas nepieciešams, jāveic pilnīga instalēšana, izmantojot opciju Instalēt satelītus.

Lai instalētu retranslatoru...

- 1 - Nospiediet , atlasiet **Visi iestatījumi** un nospiediet **OK** (Labi).
- 2 - Izvēlieties **Kanāli > Satelīta instalēšana**.
- 3 - Atlasiet **Manuāla instalēšana** un nospiediet **➤** (pa labi), lai atvērtu izvēlni.
- 4 - Ja instalēts vairāk nekā 1 satelīts, atlasiet **LNB**, kuram vēlaties pievienot kanālus.
- 5 - Iestatiet vēlamo iestatījuma **Polarizācija** vērtību. Ja **Simbolu vērt. režīms** ir **Manuāli**, varat manuāli ievadīt pārraides ātrumu laukā **Pārraides ātrums**.
- 6 - Nospiediet bultiņas **▲** (uz augšu) vai **▼** (uz leju), lai noregulētu frekvenci, un atlasiet **Pabeigts**.
- 7 - Atlasiet **Meklēt** un nospiediet **OK** (Labi). Signāla stiprums ir redzams ekrānā.
- 8 - Ja vēlaties saglabāt jauna retranslatora kanālus, atlasiet **Saglabāt** un nospiediet **OK** (Labi).
- 9 - Nospiediet **◀** (pa kreisi), ja nepieciešams, vairākkārt, lai aizvērtu izvēlni.

Retranslatora noregulēšana un LNB

Dažās valstīs varat pielāgot eksperta līmeņa iestatījumus retranslatora noregulēšanai un LNB. Izmantojiet vai mainiet šos iestatījumus tikai tad, ja neizdodas parastā instalēšana. Ja jums ir nestandarta satelīta aprīkojums, varat izmantot šos iestatījumus, lai apietu standarta iestatījumus. Daži pakalpojumu sniedzēji var nodrošināt jums dažas retranslatora vai LNB vērtības, ko varat ievadīt šeit.

Strāvas padeve uz LNB

Pēc noklusējuma LNB strāvas padeve ir ieslēgta.

22 kHz signāls

Pēc noklusējuma signāls ir iestatīts kā automātisks.

Zema LO frekvence / augsta LO frekvence

Lokālā oscilatora frekvences ir iestatītas uz standarta vērtībām. Noregulējiet vērtības tikai papildu aprīkojuma gadījumā, kuram nepieciešamas citas

vērtības.

Problēmas

Televizors nevar atrast vēlamos satelītus vai uzstāda to pašu satelītu divreiz

- Pārlicinieties, vai instalēšanas sākumā sadaļā Iestatījumi ir iestatīts pareizais satelītu skaits. Varat iestatīt televizoru meklēt vienu, divus vai 3/4 satelītus.

Dubults LNB nevar atrast otru satelītu

- Ja televizors atrod vienu satelītu, bet nevar atrast otru, pagrieziet antenu par dažiem grādiem. Pozicionējiet antenu, lai iegūtu spēcīgāko signālu no pirmā satelīta. Ekrānā skatiet pirmā satelīta signāla stipruma indikatoru. Kad pirmais satelīts ir iestatīts ar maksimālo signāla stiprumu, atlasiet **Meklēt vēlreiz**, lai atrastu otru satelītu.
- Pārlicinieties, vai ir iestatīts **Divi satelīti**.

Instalēšanas iestatījumu maiņa neatrisināja problēmu

- Visi iestatījumi, satelīti un kanāli tiek saglabāti tikai instalēšanas beigās, kad esat pabeidzis.

Visi satelīttelevīzijas kanāli ir pazuduši

- Ja izmantojat Unicable sistēmu, pārlicinieties, vai esat piešķīris divus unikālus lietotāja joslas numurus abiem iebūvētajiem satelītuztvērējam Unicable iestatījumos. Iespējams, ka otrs satelītuztvērējs jūsu Unicable sistēmā izmanto to pašu lietotāja joslas numuru.

Daži satelīttelevīzijas kanāli šķiet ir pazuduši no kanālu saraksta

- Ja daži kanāli šķiet pazuduši vai novietoti nepareizi, raidorganizācija, iespējams, ir mainījusi šo kanālu retranslatora atrašanās vietu. Lai atjaunotu kanālu pozīcijas kanālu sarakstā, varat mēģināt atjaunināt kanālu paku.

Nevaru noņemt satelītu

- Abonēšanas pakas neatļauj noņemt satelītu. Lai noņemtu satelītu, vēlreiz jāveic pilnīga uzstādīšana un jāatlasa cita paka.

Dažreiz signāla kvalitāte ir slikta

- Pārbaudiet, vai satelīta antenas šķīvis ir stingri nostiprināts. Spēcīgs vējš var šūpot šķīvi.
- Sniegs un lietus var traucēt uztveršanu.

Antenas/kabeļa instalēšana

Atjaunināt kanālus

Automātiska kanālu atjaunināšana

Ja uztverat digitālos kanālus, varat iestatīt televizoru, lai automātiski atjauninātu šos kanālus sarakstā.

Reizi dienā pulksten 6.00 televizors atjaunina kanālus un saglabā jaunus kanālus. Jaunie kanāli tiek glabāti kanālu sarakstā un ir atzīmēti ar *****. Kanāli bez signāla tiek noņemti. Lai automātiski atjauninātu kanālus, televizoram jābūt gaidstāves režīmā. Varat izslēgt automātisku kanālu atjaunināšanu.

Lai izslēgtu automātisku atjaunināšanu...

- 1 - Nospiediet **⚙**, atlasiet **Visi iestatījumi** un nospiediet **OK** (Labi).
- 2 - Atlasiet **Kanāli > Antenas/kabeļa uzstādīšana**.
- 3 - Ievadiet savu PIN kodu, ja nepieciešams.
- 4 - Atlasiet **Automātiska kanālu atjaun..**
- 5 - Atlasiet **Izslēgts**.
- 6 - Nospiediet **◀** (pa kreisi), lai pārietu vienu soli atpakaļ, vai nospiediet **← BACK** (Atpakaļ), lai aizvērtu izvēlni.

Ja ir atrasti jauni kanāli vai arī kanāli ir atjaunināti vai noņemti, ieslēgšanas laikā televizorā tiek parādīts ziņojums. Lai novērstu šī ziņojuma rādīšanu pēc katras kanāla atjaunināšanas, varat to izslēgt.

Lai izslēgtu ziņojumu...

- 1 - Nospiediet **⚙**, atlasiet **Visi iestatījumi** un nospiediet **OK** (Labi).
- 2 - Atlasiet **Kanāli > Antenas/kabeļa uzstādīšana**.
- 3 - Ievadiet savu PIN kodu, ja nepieciešams.
- 4 - Atlasiet **Kanāla atjaunināšanas ziņojums**.
- 5 - Atlasiet **Izslēgts**.
- 6 - Nospiediet **◀** (pa kreisi), lai pārietu vienu soli atpakaļ, vai nospiediet **← BACK** (Atpakaļ), lai aizvērtu izvēlni.

Dažās valstīs automātiskā kanālu atjaunināšana tiek veikta, kad skatāties televizoru, vai jebkurā brīdī, kad televizors ir gaidstāves režīmā.

Manuāla kanāla atjaunināšana

Vienmēr varat sākt kanāla atjaunināšanu pats.

Lai sāktu manuālu kanāla atjaunināšanu...

- 1 - Nospiediet **⚙**, atlasiet **Visi iestatījumi** un nospiediet **OK** (Labi).
- 2 - Atlasiet **Kanāli > Antenas/kabeļa uzstādīšana**.
- 3 - Ievadiet savu PIN kodu, ja nepieciešams.
- 4 - Atlasiet **Meklēt kanālus**.
- 5 - Atlasiet **Sākt**.
- 6 - Atlasiet **Atjaunināt digitālos kanālus**,

atlasiet **Tālāk**.

7 - Atlasiet **Sākt**, lai atjauninātu digitālos kanālus. Tas var aizņemt dažas minūtes.

8 - Nospiediet **◀** (pa kreisi), lai pārietu vienu soli atpakaļ, vai nospiediet **← BACK** (Atpakaļ), lai aizvērtu izvēlni.

Pārinstalēt visus kanālus

Varat pārinstalēt visus kanālus un nemainīt pārējos televizora iestatījumus.

Ja ir iestatīts PIN kods, pirms atkārtotas kanālu noskaņošanas jāievada tās kods.

Lai pārinstalētu kanālus...

- 1 - Nospiediet **⚙**, atlasiet **Visi iestatījumi** un nospiediet **OK** (Labi).
- 2 - Atlasiet **Kanāli > Antenas/kabeļa uzstādīšana**.
- 3 - Ievadiet savu PIN kodu, ja nepieciešams.
- 4 - Atlasiet **Meklēt kanālus**.
- 5 - Atlasiet **Sākt** un nospiediet **OK** (Labi).
- 6 - Atlasiet **Pārinstalēt kanālus**, atlasiet **Tālāk** un nospiediet **OK** (Labi).
- 7 - Atlasiet valsti, kurā atrodaties, un nospiediet **OK** (Labi).
- 8 - Atlasiet **Tālāk** un nospiediet **OK** (Labi).
- 9 - Atlasiet vēlamo instalēšanas tipu, **Antena (DVB-T)** vai **Kabelis (DVB-C)**, un nospiediet **OK** (Labi).
- 8 - Atlasiet **Tālāk** un nospiediet **OK** (Labi).
- 11 - Atlasiet vēlamo kanālu tipu, **Digitālie un analogie kanāli** vai **Tikai digitālie kanāli** un nospiediet **OK** (Labi).
- 8 - Atlasiet **Tālāk** un nospiediet **OK** (Labi).
- 13 - Atlasiet **Sākt** un nospiediet **OK** (Labi), lai atjauninātu digitālos kanālus. Tas var aizņemt dažas minūtes.
- 14 - Nospiediet **◀** (pa kreisi), lai pārietu vienu soli atpakaļ, vai nospiediet **← BACK** (Atpakaļ), lai aizvērtu izvēlni.

DVB-T vai DVB-C

DVB iestatījumi

Tikla frekvences režīms

Ja plānojat izmantot metodi **Ātrā skenēšana sadaļā Frekvenču skenēšana**, lai meklētu kanālus, atlasiet **Automātiski**. Televizors izmantos vienu no iepriekš noteiktajām tikla frekvencēm (vai HC - homing channel), ko izmanto lielākā daļa kabeļtelevīzijas operatoru jūsu valstī.

Ja jums norādīta konkrēta tikla frekvences vērtība kanālu meklēšanai, atlasiet **Manuāls**.

Tīkla frekvence

Ja pārraides tīkla frekvences režīms ir iestatīts kā **Manuāli**, varat šeit ievadīt tīkla frekvences vērtību, ko norādījis kabeļtelevīzijas operators. Lai ievadītu šo vērtību, izmantojiet ciparu taustiņus.

Frekvences skenēšana

Atlasiet kanālu meklēšanas metodi. Varat atlasīt **ātrās skenēšanas** metodi un izmantot iepriekš noteiktos iestatījumus, ko izmanto lielākā daļa kabeļtelevīzijas operatoru jūsu valstī.

Ja šīs izvēles rezultātā netiek noskaņots neviens kanāls vai trūkst dažu kanālu, varat atlasīt **izvērsto pilnās skenēšanas** metodi. Šī metode aizņems vairāk laika, lai meklētu un noskaņotu kanālus.

Frekvenču soļa lielums

Televizors meklē kanālus ar **8 MHz** soli.

Ja šīs darbības rezultātā netiek noskaņots neviens kanāls vai trūkst dažu kanālu, varat meklēt ar mazāku soli **1 MHz** lielumā. 1 MHz soļu izmantošana aizņems vairāk laika, lai meklētu un noskaņotu kanālus.

Digitālie kanāli

Ja esat informēts, ka jūsu kabeļtelevīzijas operators nepiedāvā digitālos kanālus, varat izlaist digitālo kanālu meklēšanu.

Analogie kanāli

Ja esat informēts, ka jūsu kabeļtelevīzijas operators nepiedāvā analogos kanālus, varat izlaist analogo kanālu meklēšanu.

Bezmaksas/kodētie

Ja jums ir abonements un CAM – nosacītās piekļuves modulis maksas televīzijas pakalpojumiem, atlasiet **Bezmaksas + kodēts**. Ja neesat abonējies maksas televīzijas kanālus vai pakalpojumus, varat atlasīt **Tikai bezmaksas kanāli**.

Uztveršanas kvalitāte

Varat pārbaudīt kanāla kvalitāti un signāla stiprumu. Ja jums ir pašam sava antena, varat to pārvietot, lai mēģinātu uzlabot uztveršanu.

Lai pārbaudītu digitālā kanāla uztveršanas kvalitāti...

1 - Noskaņojiet uz kanālu.



2 - Nospiediet , atlasiet **Visi iestatījumi** un nospiediet **OK** (Labi).

3 - Atlasiet **Kanāli > Antenas/kabeļa uzstādīšana**. Ievadiet savu PIN kodu, ja nepieciešams.

4 - Atlasiet **Digitālais: uztveršanas pārbaude**.

5 - Atlasiet **Meklēt**. Šim kanālam tiek parādīta digitālā frekvence.

6 - Vēlreiz atlasiet **Meklēt** un nospiediet **OK** (Labi), lai pārbaudītu šīs frekvences signāla kvalitāti. Pārbaudes rezultāts ir redzams ekrānā. Varat mainīt antenas novietojumu vai pārbaudīt savienojumus, lai uzlabotu uztveršanu.

7 - Varat arī pats mainīt frekvenci. Pa vienam atlasiet frekvences numuru un izmantojiet taustiņus  (uz augšu) vai  (uz leju), lai mainītu vērtību.

Atlasiet **Meklēt** un nospiediet **OK** (Labi), lai vēlreiz pārbaudītu uztveršanu.

8 - Nospiediet  (pa kreisi), ja nepieciešams, vairākkārt, lai aizvērtu izvēlni.

Manuāla instalēšana

Analogās televīzijas kanālus var manuāli noskaņot pa vienam.

Lai manuāli instalētu analogos kanālus...

1 - Nospiediet , atlasiet **Visi iestatījumi** un nospiediet **OK** (Labi).

2 - Atlasiet **Kanāli > Antenas/kabeļa uzstādīšana**. Ievadiet savu PIN kodu, ja nepieciešams.

3 - Atlasiet **Analogais: Manuāla instalēšana**.

- **Sistēma**

Lai iestaītu televizora sistēmu, atlasiet **Sistēma**. Atlasiet savu valsti vai pasaules daļu un nospiediet **OK** (Labi).

- **Meklēt kanālu**

Lai atrastu kanālu, atlasiet **Meklēt kanālu**. Varat patstāvīgi ievadīt frekvenci, lai atrastu kanālu, vai ļaut televizoram meklēt kanālu. Nospiediet  (pa labi), lai atlasītu **Meklēt**, lai automātiski meklētu kanālu. Atrastais kanāls ir redzams ekrānā, un, ja uztveršana ir slikta, vēlreiz nospiediet **Meklēt**. Ja vēlaties saglabāt kanālu, atlasiet **Pabeigts** un nospiediet **OK** (Labi).

- **Saglabāt**

Kanālu var saglabāt ar pašreizējo kanāla numuru vai ar jaunu kanāla numuru.



Atlasiet **Saglabāt pašreizējo kanālu** vai **Saglabāt kā jaunu kanālu**. Īslaicīgi redzams jaunā kanāla numurs.

Šīs darbības varat atkārtot, līdz ir atrasti visi pieejamie analogās televīzijas kanāli.

Kanālu saraksta kopēšana

Kanālu saraksta kopēšana



Lai kopētu kanālu sarakstu...

- 1 - Ieslēdziet televizoru. Šajā televizorā jābūt instalētiem kanāliem.
- 2 - Ievietojiet USB zibatmiņas disku.
- 3 - Nospiediet , atlasiet **Visi iestatījumi** un nospiediet **OK** (Labi).
- 4 - Atlasiet **Kanāli > Kanālu saraksta kopēšana**.
- 5 - Atlasiet **Kopēt USB atmiņas ierīcē**. Iespējams, būs jāievada bērnu slēdzenes PIN kods, lai kopētu kanālu sarakstu.
- 6 - Pēc kopēšanas izņemiet USB atmiņas ierīci.
- 7 - Nospiediet  (pa kreisi), ja nepieciešams, vairākkārt, lai aizvērtu izvēlni.

Tagad nokopēto kanālu sarakstu varat augšupielādēt citā Philips televizorā.

Kanālu saraksta versija

Pārbaudiet pašreizējo kanālu saraksta versiju...

- 1 - Nospiediet , atlasiet **Visi iestatījumi** un nospiediet **OK** (Labi).
- 2 - Atlasiet **Kanāli** un nospiediet  (pa labi), lai atvērtu izvēlni.
- 3 - Atlasiet **Kanālu saraksta kopēšana** un atlasiet **Pašreizējā versija**, pēc tam nospiediet **OK** (Labi).
- 4 - Nospiediet  (pa kreisi), ja nepieciešams, vairākkārt, lai aizvērtu izvēlni.

Kanālu saraksta augšupielāde

Televizoros, kuros nav instalēti kanāli

Atkarībā no tā, vai televizorā jau ir vai vēl nav instalēti kanāli, jāizmanto atšķirīgs kanālu saraksta augšupielādes veids.

Kopēšana televizorā, kas vēl nav noskaņots

- 1 - Pievienojiet kontaktdakšu, lai sāktu instalēšanu, un atlasiet valodu un valsti. Varat izlaist opciju **Meklēt kanālus**. Pabeidziet instalēšanu.
- 2 - Pievienojiet USB zibatmiņas disku, kurā ir otra televizora kanālu saraksts.
- 3 - Lai sāktu kanālu saraksta augšupielādi, nospiediet , atlasiet **Visi iestatījumi** un nospiediet **OK** (Labi).
- 4 - Atlasiet **Kanāli > Kanālu saraksta kopēšana > Kopēt televizorā**. Ievadiet savu PIN kodu, ja nepieciešams.
- 5 - Ja kanālu saraksta kopēšana televizorā ir

pabeigta sekmīgi, televizors to paziņo. Atvienojiet USB zibatmiņas disku.

Televizoros, kuros instalēti kanāli

Atkarībā no tā, vai televizorā jau ir vai vēl nav instalēti kanāli, jāizmanto atšķirīgs kanālu saraksta augšupielādes veids.

Televizorā, kas jau ir noskaņots

1 - Pārbaudiet televizora valsts iestatījumu. (Lai pārbaudītu šo iestatījumu, skatiet nodaļu **Visu kanālu pārinstalēšana**. Sāciet šo procedūru, līdz esat nokļuvusi līdz valsts iestatījumam. Nospiediet  **BACK** (Atpakaļ), lai atceltu instalēšanu.)

Ja valsts ir norādīta pareizi, turpiniet ar 2. darbību.

Ja valsts nav pareiza, jāveic pārinstalēšana. Skatiet nodaļu **Visu kanālu pārinstalēšana** un sāciet instalēšanu. Atlasiet pareizo valsti un izlaidiet kanālu meklēšanu. Pabeidziet instalēšanu. Kad esat pabeidzis, turpiniet ar 2. darbību.

2 - Pievienojiet USB zibatmiņas disku, kurā ir otra televizora kanālu saraksts.

3 - Lai sāktu kanālu saraksta augšupielādi, nospiediet , atlasiet **Visi iestatījumi** un nospiediet **OK** (Labi).

4 - Atlasiet **Kanāli > Kanālu saraksta kopēšana > Kopēt televizorā**. Ievadiet savu PIN kodu, ja nepieciešams.

5 - Ja kanālu saraksta kopēšana televizorā ir pabeigta sekmīgi, televizors to paziņo. Atvienojiet USB zibatmiņas disku.





Par kanāliem

Kanālu saraksti

Par kanālu sarakstiem

Pēc kanālu instalēšanas visi kanāli redzami kanālu sarakstā. Kanāli ir redzami ar nosaukumu un logotipu, ja šī informācija ir pieejama.

Katram uztvērēja tipam (Antena/kabelis (DVB-T/C) vai Satelīts (DVB-S)) pieejams kanālu saraksts ar instalētajiem kanāliem. Varat filtrēt šo sarakstu, lai redzētu tikai televīzijas vai tikai radio kanālus. Vai, ja instalēti vairāki satelīti, varat filtrēt kanālus pēc satelīta.

Kad ir atlasīts kanālu saraksts, nospiediet bultiņas  (uz augšu) vai  (uz leju), lai atlasītu kanālu, pēc tam nospiediet **OK** (Labi), lai skatītos atlasīto kanālu. Jūs varat noskaņot kanālus šajā sarakstā, izmantojot taustiņus  **+** vai  **-**.

Kanālu ikonas

Pēc automātiskas kanālu atjaunināšanas jaunie kanāli tiek atzīmēti ar  (zvaigznīte).

Ja fiksējat kanālu, tas tiks atzīmēts ar  (slēdzene).

3 populārākie citu skatītie kanāli šajā brīdī ir atzīmēti ar 1, 2 vai 3.

Radio stacijas



Ja ir pieejama digitālā apraide, digitālās radiostacijas tiek iestatītas instalēšanas laikā. Lai televizoru pārslēgtu uz radio kanālu, rīkojieties tāpat, kā pārslēdzot uz televīzijas kanālu. Kabeļtelevīzijas (DVB-C) kanālu noskaņošanas laikā radiostacijas parasti tiek izvietotas, sākot no kanāla numura 1001 uz augšu.

Šis televizors var uztvert digitālās televīzijas standarta DVB . Televizors, iespējams, nedarbosies pareizi, izmantojot atsevišķu digitālās televīzijas operatoru pakalpojumus, ja ir pilna neatbilstība standarta prasībām.

Kanālu saraksta atvēršana

Blakus visu kanālu sarakstam katram uztvērējam (Antena/kabelis vai Satelīts) varat atlasīt filtrētu sarakstu vai atlasīt vienu no izveidotajiem izlases sarakstiem.

Lai atvērtu pašreizējo kanālu sarakstu...

- 1 - Nospiediet , lai pārslēgtu uz televīziju.
- 2 - Nospiediet  LIST* vai OK, lai atvērtu pašreizējo kanālu sarakstu.
- 3 - Nospiediet  BACK (Atpakaļ), lai aizvērtu kanālu sarakstu.

Lai atlasītu vienu no kanālu sarakstiem...

- 1 - Ekrānā atveriet kanālu sarakstu.
- 2 - Vai arī varat atlasīt saraksta nosaukumu kanālu saraksta augšpusē un nospiekt OK (Labi), lai atvērtu sarakstu izvēlni.
- 3 - Saraksta izvēlnē atlasiet vienu no pieejamajiem kanālu sarakstiem un nospiediet OK (Labi).

Padoms

Varat viegli pārslēgt starp diviem uztvērējiem izvēlnē Avoti.

Nospiediet  SOURCES (Avoti) un atlasiet Skatīties TV, lai pārslēgtu uz Antenas/kabeļa uztvērēju. Atlasiet Skatīties satelīttel., lai pārslēgtu uz satelīttelevīzijas uztvērēju. Televizors vienmēr atvērs pēdējo atlasīto kanālu sarakstu atlasītajam uztvērējam.



* Ja tālvadības pultij ir taustiņš  LIST (Saraksts)

Filtrēt kanālu sarakstu

Varat filtrēt sarakstu ar visiem kanāliem. Varat iestatīt kanālu sarakstu, lai rādītu tikai TV kanālus vai tikai radio stacijas. Antenas/kabeļa kanāliem varat iestatīt

sarakstu, lai rādītu bezmaksas vai kodētos kanālus. Ja uzstādīti vairāki satelīti, varat filtrēt satelītkanālu sarakstu pēc satelīta.

Lai iestatītu filtru sarakstā ar visiem kanāliem...



- 1 - Nospiediet .
- 2 - Nospiediet OK (Labi), lai atvērtu pašreizējo kanālu sarakstu.
- 3 - Atveriet ekrānā kanālu sarakstu un atlasiet saraksta nosaukumu kanālu saraksta augšpusē un nospiediet OK (Labi), lai atvērtu sarakstu izvēlni.
- 4 - Sarakstu izvēlnē atlasiet filtrējamo sarakstu.
- 5 - Nospiediet , lai pārietu atpakaļ vienu soli, vai nospiediet , lai aizvērtu izvēlni.

Kanāla meklēšana

Varat meklēt kanālu, lai atrastu to garā kanālu sarakstā.

Televizors var meklēt kanālu vienā no 3 galvenajiem kanālu sarakstiem - antenas, kabeļtelevīzijas vai satelīttelevīzijas kanālu sarakstā.

Lai meklētu kanālu...

- 1 - Nospiediet .
- 2 - Nospiediet OK (Labi), lai atvērtu pašreizējo kanālu sarakstu.
- 3 - Augšējā labajā stūrī atlasiet  un nospiediet OK.
- 4 - Atlasiet Meklēt kanālu un nospiediet OK (Labi), lai atvērtu teksta lauku. Varat izmantot tālvadības tastatūru (ja pieejama) vai ekrāntastatūru, lai ievadītu tekstu.
- 5 - Ievadiet numuru, nosaukumu vai daļu no nosaukuma un atlasiet Lietot, pēc tam nospiediet OK (Labi). Televizors meklēs atbilstošos kanālu nosaukumus jūsu atlasītajā kanālā.



Meklēšanas rezultāti ir norādīti kanālu sarakstā, skatiet saraksta nosaukumu augšpusē. Meklēšanas rezultāti pazūd, kad atlasāt citu kanālu sarakstu vai aizverat sarakstu ar meklēšanas rezultātiem.

Kanālu skatīšanās

Kanāla noskaņošana

Lai skatītos televīzijas kanālus, nospiediet . Televizorā tiek ieslēgts pēdējais skatītais TV kanāls.

Kanālu pārslēgšana

Lai pārslēgtu kanālus, nospiediet  + vai  -. Ja zināt kanāla numuru, ievadiet to ar ciparu taustiņiem. Kad esat ievadījis numuru, nospiediet OK (Labi), lai uzreiz pārslēgtu kanālu.

Ja no interneta ir pieejama informācija, televizorā redzams pašreizējās pārraides nosaukums un informācija, pēc tam seko nākamās pārraides

nosaukums un informācija.

Iepriekšējais kanāls

Lai pārslēgtu atpakaļ uz iepriekšējo kanālu, nospiediet **←BACK** (Atpakaļ).

Varat arī pārslēgt kanālus no **kanālu saraksta**.

Kanāla bloķēšana

Kanāla bloķēšana un atbloķēšana

Lai neļautu bērniem skatīties kanālu, varat bloķēt kanālu. Lai skatītos bloķētu kanālu, jāievada 4 ciparu bērnu slēdzenes PIN kods. Nevarat bloķēt pārraides no pievienotām ierīcēm.

Lai bloķētu kanālu...

- 1 - Nospiediet **TV**.
- 2 - Nospiediet **OK** (Labi), lai atvērtu kanālu sarakstu. Ja nepieciešams, mainiet kanālu sarakstu.
- 3 - Augšējā labajā stūrī atlasiet **⋮** un nospiediet **OK**.
- 4 - Atlasiet **Bloķēt/atbloķēt** un nospiediet **OK** (Labi).
- 5 - Ievadiet savu 4 ciparu PIN kodu, ja televizors to pieprasa.
- 6 - Atlasiet kanālu, ko vēlaties bloķēt, un nospiediet **OK** (Labi). Bloķētais kanāls ir atzīmēts ar **🔒**.
- 7 - Nospiediet **←** (pa kreisi), lai pārietu vienu soli atpakaļ, vai nospiediet **← BACK** (Atpakaļ), lai aizvērtu izvēlni.

Lai atbloķētu kanālu...

- 1 - Nospiediet **TV**.
- 2 - Nospiediet **OK** (Labi), lai atvērtu kanālu sarakstu. Ja nepieciešams, mainiet kanālu sarakstu.
- 3 - Augšējā labajā stūrī atlasiet **⋮** un nospiediet **OK**.
- 4 - Atlasiet **Bloķēt/atbloķēt** un nospiediet **OK** (Labi).
- 5 - Ievadiet savu 4 ciparu PIN kodu, ja televizors to pieprasa.
- 6 - Nospiediet **←** (pa kreisi), lai pārietu vienu soli atpakaļ, vai nospiediet **← BACK** (Atpakaļ), lai aizvērtu izvēlni.

Ja bloķējat vai atbloķējat kanālus sarakstā, jums jāievada PIN kods tikai vienreiz, līdz aizverat kanālu sarakstu.

Vecuma ierobežojums

Lai bērniem neļautu skatīties vecumam neatbilstošu pārraidi, varat izmantot vecuma ierobežojumu.

Digitālajos kanālos pārraidēm ir noteikti vecuma ierobežojumi. Ja pārraides vecuma ierobežojums atbilst vai ir augstāks nekā jūsu iestatītais vecuma ierobežojums, pārraide tiks bloķēta. Lai skatītos bloķētu programmu, vispirms jāievada **vecuma ierobežojuma kods**.

Lai iestatītu vecuma ierobežojumu...

- 1 - Nospiediet **⚙️**, atlasiet **Visi iestatījumi** un nospiediet **OK** (Labi).
- 2 - Atlasiet **Bloķēt bērniem > Vecuma ierobežojums**.
- 3 - Ievadiet 4 ciparu bērnu slēdzenes kodu. Ja vēl neesat iestatījis kodu, atlasiet **Iestatīt kodu sadaļā Bloķēt bērniem**. Ievadiet 4 ciparu bērnu slēdzenes kodu un apstipriniet. Tagad varat iestatīt vecuma ierobežojumu.
- 4 - Sadaļā **Vecuma ierobežojums** atlasiet vecumu.
- 5 - Nospiediet **←** (pa kreisi), ja nepieciešams, vairākkārt, lai aizvērtu izvēlni.

Lai izslēgtu vecuma ierobežojumu, atlasiet **Nav**. Tomēr dažās valstīs ir jāiestata vecuma ierobežojums.

Dažām raidorganizācijām/operatoriem televizors bloķē tikai pārraides ar augstāku ierobežojumu. Vecuma ierobežojums ir iestatīts visiem kanāliem.

Kanāla opcijas

Opciju atvēršana

Kanāla skatīšanās laikā varat iestatīt vairākas opcijas.

Atkarībā no skatītā kanāla veida vai atkarībā no televizora iestatījumiem, pieejamas dažas opcijas.

Lai atvērtu opciju izvēlni...

- 1 - Kanāla skatīšanās laikā nospiediet **+ OPTIONS** (Opcijas) > **≡** Izvēlētie iestatīj.
- 2 - Lai aizvērtu, vēlreiz nospiediet **+ OPTIONS** (Opcijas).

Pārdēvēt kanālu

Kanāla skatīšanās laikā kanālu var pārdēvēt.

Lai pārdēvētu kanālu...



- 1 - Kanāla skatīšanās laikā nospiediet **+ OPTIONS** (Opcijas).
- 2 - Atlasiet **≡** Izvēlētie iestatīj. > **Pārdēvēt kanālu**.
- 3 - Izmantojiet ekrāntastatūru, lai izdzēstu pašreizējo nosaukumu un ievadītu jaunu.

Kopējs interfeiss

Ja uzstādījāt CAM vienā no kopējā interfeisa slotiem, varat skatīt CAM un operatora informāciju vai iestatīt dažus CAM iestatījumus.



Lai skatītu CAM informāciju...

- 1 - Nospiediet **➡️ SOURCES** (Avoti).
- 2 - Atlasiet kanāla tipu, kam izmantojat CAM, **Skatīties TV** vai **Skatīties satelīttel..**
- 3 - Nospiediet **+ OPTIONS** (Opcijas) and



atlasiet  Izvēlētie iestatīj. > Kopējs interfeiss.
4 - Atlasiet atbilstošo kopējā interfeisa slotu un nospiediet  (pa labi).
5 - Atlasiet CAM moduļa TV operatoru un nospiediet **OK** (Labi). TV operators nodrošina šādus ekrānus.

HbbTV šajā kanālā

Ja vēlaties novērst piekļuvi HbbTV lapām noteiktā kanālā, varat bloķēt HbbTV lapas tikai šim kanālam.

- 1 - Noskaņojiet uz kanālu, kurā vēlaties bloķēt HbbTV lapas.
- 2 - Nospiediet **+** **OPTIONS** (Opcijas), atlasiet **Izvēlētie iestatīj. > HbbTV šajā kanālā** un nospiediet  (pa labi).
- 3 - Atlasiet **Izslēgts** un nospiediet **OK** (Labi).
- 4 - Nospiediet  (pa kreisi), lai pārietu vienu soli atpakaļ, vai nospiediet **← BACK** (Atpakaļ), lai aizvērtu izvēlni.

Lai televizorā pilnībā bloķētu HbbTV...

- 1 - Nospiediet , atlasiet **Visi iestatījumi** un nospiediet **OK** (Labi).
- 2 - Atlasiet **Vispārīgi iestatījumi > Detalizēti > HbbTV**.
- 3 - Atlasiet **Izslēgts** un nospiediet **OK** (Labi).
- 4 - Nospiediet  (pa kreisi), lai pārietu vienu soli atpakaļ, vai nospiediet **← BACK** (Atpakaļ), lai aizvērtu izvēlni.

Kanāla informācija

Varat skatīt konkrēta kanāla tehniskos raksturlielumus, piemēram, digitāls vai skaņas veids u.c.

Lai skatītu kanāla tehnisko informāciju...

- 1 - Noskaņojiet uz kanālu.
- 2 - Nospiediet **+** **OPTIONS** (Opcijas), atlasiet  **Izvēlētie iestatīj.** un nospiediet **OK** (Labi).
- 3 - Atlasiet **Kanāla informācija** un nospiediet **OK** (Labi).
- 4 - Lai aizvērtu šo ekrānu, nospiediet **OK** (Labi).

Raidījuma informācija

Raidījuma informācijas skatīšana

Lai parādītu izvēlēto raidījuma informāciju...



- 1 - Noskaņojiet uz kanālu.
- 2 - Nospiediet **+** **OPTIONS** (Opcijas), atlasiet  **Izvēlētie iestatīj.** un nospiediet **OK** (Labi).
- 3 - Atlasiet **Pārraides informācija** un nospiediet **OK** (Labi), lai skatītu informāciju par pārraidi.

4 - Nospiediet **← BACK** (Atpakaļ), lai aizvērtu.

Mono / stereo

Varat pārslēgt analoga kanāla skaņu uz mono vai stereo.

Lai pārslēgtu uz mono vai stereo...

- 1 - Noskaņojiet uz analogu kanālu.
- 2 - Nospiediet **+** **OPTIONS** (Opcijas) un atlasiet  **Izvēlētie iestatīj. > Mono/stereo** un nospiediet  (pa labi).
- 3 - Atlasiet **Mono** vai **Stereo** un nospiediet **OK** (Labi).
- 4 - Nospiediet  (pa kreisi), lai pārietu vienu soli atpakaļ, vai nospiediet **← BACK** (Atpakaļ), lai aizvērtu izvēlni.

Video atlase



Digitālās televīzijas kanāli var piedāvāt vairākus video signālus (daudzplūsmu apraide), tā paša notikuma citus kameras skatpunktus vai leņķus vai dažādas programmas vienā TV kanālā. Ja šādi TV kanāli ir pieejami, televizors parāda ziņojumu.

Dual I-II

Šī opcija ir pieejama, ja audio signāls satur divas audio valodas, bet nav norādīta viena vai abas valodas.



Kartēt kanālu

Ja sākumā netiek parādīta informācija par pārraidi, varat kartēt kanālu, lai iegūtu vairāk informācijas par pārraidi.

- 1 - Nospiediet  **TV ceļv.** un izmantojiet navigācijas taustiņus, lai atlasītu  vidū, un nospiediet **OK** (Labi) .
- 2 - Atlasiet **TV ceļvedis > No interneta** un nospiediet **OK** (Labi).
- 3 - Atlasiet vienu kanālu TV ceļvedī, pēc tam nospiediet **OK** (Labi), lai skatītos atlasīto kanālu.
- 4 - Kanāla skatīšanās laikā nospiediet **+** **OPTIONS** (Opcijas).
- 5 - Atlasiet  **Izvēlētie iestatīj. > Kartēt kanālu**.
- 6 - Atlasiet vienu elementu sarakstā un nospiediet **OK** (Labi).
- 7 - Atlasiet **Kartēt kanālu**.
- 8 - Kad šī darbība paveikta, pārraidē tiks parādīta kartētā kanāla informācija.

Mainiet logotipu

Ja sākumā netiek parādīta informācija par pārraidi, varat iegūt vairāk informācijas par pārraidi, veicot tālāk aprakstītās darbības.





- 1 - Nospiediet  TV ceļv. un izmantojiet navigācijas taustiņus, lai atlasītu  vidū, un nospiediet **OK (Labi)**.
- 2 - Atlasiet TV ceļvedis > **No raidsabiedrības** un nospiediet **OK (Labi)**.
- 3 - Atlasiet vienu kanālu TV ceļvedī, pēc tam nospiediet **OK (Labi)**, lai skatītos atlasīto kanālu.
- 4 - Kanāla skatīšanās laikā nospiediet **+ OPTIONS** (Opcijas).
- 5 - Atlasiet  Izvēlētie iestatīj. > **Mainiet logotipu**.
- 6 - Atlasiet vienu elementu sarakstā un nospiediet **OK (Labi)**.
- 7 - Atlasiet **Mainiet logotipu**.
- 8 - Kad šī darbība paveikta, pārraidē tiks parādīta kartētā kanāla informācija.

Izlases kanāli

Par izlases kanāliem





Izlases kanālu sarakstā varat apkopot savus iecienītos kanālus.

Varat izveidot 8 sarakstus ar izlases kanāliem vieglai kanālu pārslēgšanai. Varat atsevišķi nodēvēt katru izlases sarakstu. Tikai izlases sarakstā varat pārkārtot kanālus.

Kad ir atlasīts kanālu saraksts, nospiediet bultiņas  (uz augšu) vai  (uz leju), lai atlasītu kanālu, pēc tam nospiediet **OK (Labi)**, lai skatītos atlasīto kanālu. Jūs varat noskaņot kanālus šajā sarakstā, izmantojot taustiņus  + vai  -.

Izlases saraksta izveide

Lai izveidotu izlases kanālu sarakstu no kanālu saraksta...

- 1 - Nospiediet  TV, lai pārslēgtu uz televīziju.
- 2 - Nospiediet  LIST (Saraksts) (ja pieejams) vai **OK**, lai atvērtu pašreizējo kanālu sarakstu.
- 3 - Augšējā labajā stūrī atlasiet  un nospiediet **OK**.
- 4 - Atlasiet **Izveidot izlases sarakstu** un nospiediet **OK (Labi)**.
- 5 - Sarakstā pa kreisi atlasiet kanālu, kuru vēlaties pievienot izlasei, un nospiediet **+ OPTIONS** (Opcijas). Kanāli parādās sarakstā pa labi jūsu pievienotajā secībā. Lai atsauktu, atlasiet kanālu sarakstā pa kreisi un vēlreiz nospiediet **+ OPTIONS** (Opcijas). Varat arī atlasīt kanālu diapazonu, nospiežot  (uz leju), lai no pievienojamā diapazona atlasītu pēdējo kanālu, un

pēc tam nospiediet **OK (Labi)**.

6 - Lai pabeigtu kanālu pievienošanu, nospiediet  **BACK** (Atpakaļ).

7 - Televizorā parādīsies aicinājums pārdēvēt **izlases sarakstu**. Varat izmantot ekrāna tastatūru vai nospiegt  **BACK** (Atpakaļ), lai paslēptu ekrāna tastatūru, un pēc tam izmantot tastatūru tālvadības pults aizmugurē (ja pieejama), lai ievadītu jaunu nosaukumu.

Ja kanālu saraksts ir garš, varat arī atlasīt jebkuru kanālu, pēc tam nospiediet **+ OPTIONS** (Opcijas), lai atvērtu opciju izvēlni, pēc tam atlasiet **Izveidot izlases sarakstu** un nospiediet **OK (Labi)**.

Lai izveidotu jaunu izlases kanālu sarakstu, kopējot esošu izlases kanālu sarakstu...

1 - Nospiediet  TV, lai pārslēgtu uz televīziju.

2 - Nospiediet  LIST (Saraksts) (ja pieejams) vai **OK**, lai atvērtu pašreizējo kanālu sarakstu.

3 - Augšējā labajā stūrī atlasiet  un nospiediet **OK**.

4 - Atlasiet **Dublicēt izlases sarakstu** un nospiediet **OK (Labi)**.

5 - Sarakstā pa kreisi atlasiet kanālu, kuru vēlaties pievienot izlasei, un nospiediet **+ OPTIONS** (Opcijas). Kanāli parādās sarakstā pa labi jūsu pievienotajā secībā. Lai atsauktu, atlasiet kanālu sarakstā pa kreisi un vēlreiz

nospiediet **+ OPTIONS** (Opcijas). Varat arī atlasīt kanālu diapazonu, nospiežot  (uz leju), lai no pievienojamā diapazona atlasītu pēdējo kanālu, un pēc tam nospiediet **OK (Labi)**.

6 - Lai pabeigtu kanālu pievienošanu, nospiediet  **BACK** (Atpakaļ).

7 - Televizorā parādīsies aicinājums pārdēvēt **izlases sarakstu**. Varat izmantot ekrāna tastatūru vai nospiegt  **BACK** (Atpakaļ), lai paslēptu ekrāna tastatūru, un pēc tam izmantot tastatūru tālvadības pults aizmugurē (ja pieejama), lai ievadītu jaunu nosaukumu.

Varat pievienot kanālu diapazonu vienā reizē vai sākt **izlases sarakstu**, dublējot kanālu sarakstu ar visiem kanāliem un noņemot nevajadzīgos kanālus.

Kanālu diapazona pievienošana

Lai pievienotu secīgu kanālu diapazonu **izlases sarakstam** vienā reizē, varat izmantot **Atlasīt diapazonu**.

Lai pievienotu kanālu diapazonu...

1 - Nospiediet  SOURCE (Avots).

2 - Atlasiet **Favorīti**.

3 - Atveriet **izlases sarakstu**, kurā vēlaties pievienot kanālu diapazonu.

4 - Augšējā labajā stūrī atlasiet  un nospiediet **OK**.

5 - Atlasiet **Rediģēt izlases sarakstu** un

nospiediet **OK** (Labi).

6 - Sarakstā pa kreisi atlasiet pirmo kanālu no diapazona, kuru vēlaties pievienot, un nospiediet **OK** (Labi).

7 - Nospiediet **▼** (uz leju), lai no pievienojamā diapazona atlasītu pēdējo kanālu, un pēc tam nospiediet **OK** (Labi).

8 - Atlasiet Pievienot un nospiediet **OK** (Labi). Kanāli atzīmēti kreisajā pusē.

Izlasses saraksta pārdēvēšana

Varat tikai pārdēvēt izlasses sarakstu.

Lai pārdēvētu izlasses sarakstu...

1 - Nospiediet **➤** **SOURCE** (Avots).

2 - Atlasiet **Favorīti**.

3 - Augšējā labajā stūrī atlasiet **⋮** un nospiediet **OK**.

4 - Atlasiet **Pārdēvēt izlasses sarakstu** un nospiediet **OK** (Labi).

5 - Izmantojiet ekrāna tastatūru vai nospiediet **←** **BACK** (Atpakaļ), lai paslēptu ekrāna tastatūru, un pēc tam izmantojiet tastatūru tālvadības pults aizmugurē (ja pieejama), lai ievadītu jaunu nosaukumu.

6 - Kad esat pabeidzis, apgrieziet tālvadības pulti, atlasiet **Aizvērt** un nospiediet **OK** (Labi).

7 - Nospiediet **←** **BACK** (Atpakaļ), lai aizvērtu kanālu sarakstu.

Izlasses saraksta noņemšana

Izlasses sarakstu iespējams tikai noņemt.

Lai noņemtu izlasses sarakstu...

1 - Nospiediet **➤** **SOURCE** (Avots).

2 - Atlasiet **Favorīti**.

3 - Augšējā labajā stūrī atlasiet **⋮** un nospiediet **OK**.

4 - Atlasiet **Noņemt izlasses sarakstu** un nospiediet **OK** (Labi).

Kanālu pārkārtošana

Tikai izlasses sarakstā varat mainīt kanālu secību (pārkārtot).

Lai mainītu kanālu secību...

1 - Nospiediet **➤** **SOURCES** (Avoti) un atlasiet **Favorīti**.

2 - Atveriet izlasses sarakstu, kuru vēlaties pārkārtot.

3 - Augšējā labajā stūrī atlasiet **⋮** un nospiediet **OK**.

4 - Atlasiet **Pārkārtot kanālus** un nospiediet **OK** (Labi).

5 - Izlasses sarakstā atlasiet kanālu, kuru vēlaties pārkārtot, un nospiediet **OK** (Labi). (Kanāls tiks atzīmēts ar pelēku lodziņu.)

6 - Ar taustiņiem **▲** (uz augšu) vai **▼** (uz leju)

pārvietojiet kanālu uz vēlamo pozīciju.

7 - Nospiediet **OK** (Labi), lai apstiprinātu jauno atrašanās vietu.

8 - Varat pārkārtot kanālus ar to pašu metodi, līdz aizverat izlasses sarakstu ar taustiņu **←** **BACK** (Atpakaļ).

Teksts / Teleteksts

Teleteksta lapas

Lai atvērtu tekstu (teletekstu), kamēr skatāties televīzijas kanālus, nospiediet **TEXT** (Teleteksts). Lai aizvērtu teletekstu, vēlreiz nospiediet **TEXT** (Teleteksts).

Teleteksta lapas atlasīšana

Lai atlasītu lapu . . .

1 - Izmantojot ciparu taustiņus, ievadiet lapas numuru.

2 - Izmantojiet bultiņu taustiņus, lai navigētu.

3 - Lai atlasītu lapas apakšā esošo vienumu ar krāsas kodējumu, nospiediet krāsu taustiņu.

Teleteksta apakšlapas

Vienai teleteksta lapai var būt vairākas apakšlapas. Apakšlapu numuri ir norādīti joslā blakus galvenās lapas numuram.

Lai atlasītu apakšlapu, nospiediet **◀** vai **▶**.

T.O.P. Teksta lapas

Dažas raidorganizācijas piedāvā T.O.P. teletekstu. Lai atvērtu T.O.P. teleteksta lapas, nospiediet **+** **OPTIONS** (Opcijas) un atlasiet T.O.P. pārskats.

Izlasses lapas

Televizors izveido sarakstu ar pēdējām 10 atvērtajām teleteksta lapām. Varat viegli atvērt tās atkārtoti izlasses teleteksta lapu kolonnā.

1 - Teksta lapā atlasiet **♥** (sirds) ekrāna augšējā kreisās puses stūrī, lai rādītu izlašu lapu kolonnu.

2 - Nospiediet **▼** (uz leju) vai **▲** (uz augšu), lai atlasītu lapas numuru, un nospiediet **OK** (Labi), lai atvērtu lapu.

Varat notīrīt sarakstu ar opciju **Notīrīt izlasses lapas**.

Teleteksta meklēšana

Varat atlasīt vārdu un skenēt teletekstu, lai atrastu visus gadījumus, kad šis vārds atkārtojas.

1 - Atveriet teleteksta lapu un nospiediet **OK** (Labi).

2 - Ar bultiņu taustiņiem atlasiet vārdu vai skaitli.

3 - Vēlreiz nospiediet **OK** (Labi), lai uzreiz pārietu uz nākamo šī vārda vai skaitļa atrašanās vietu.

4 - Vēlreiz nospiediet **OK** (Labi), lai pārietu uz nākamo gadījumu.

5 - Lai pārtrauktu meklēšanu, nospiediet **▲** (uz augšu), līdz nekas nav atlasīts.

Pievienotas ierīces teleteksts

Dažas televizoram pievienotās televīzijas kanālus uztverošās ierīces var piedāvāt teleteksta funkciju. Lai atvērtu teletekstu no pievienotas ierīces . . .

- 1 - Nospiediet **SOURCES** (Avoti) , atlasiet ierīci un nospiediet **OK** (Labi).
- 2 - Skatoties kanālu no ierīces, nospiediet **+** **OPTIONS** (Opcijas), atlasiet **Rādīt ierīces taustiņus**, atlasiet taustiņu **≡** un nospiediet **OK** (Labi).
- 3 - Nospiediet **← BACK** (Atpakaļ), lai slēptu ierīces taustiņus.
- 4 - Lai aizvērtu tekstu, vēlreiz nospiediet **← BACK** (Atpakaļ).

Digitālais teksts (tikai Apvienotajā Karalistē)

Dažas digitālās televīzijas raidorganizācijas savos digitālās televīzijas kanālos piedāvā īpašu digitālo teletekstu vai interaktīvo televīziju. Tas ietver parastu tekstu, izmantojot ciparu, krāsu un bultiņu taustiņus, lai atlasītu un navigētu.

Lai aizvērtu digitālo teletekstu, nospiediet **← BACK** (Atpakaļ).

Teleteksta opcijas

Sadalā Teksts/teleteksts nospiediet **+** **OPTIONS** (Opcijas), lai atlasītu...

- **Iesaldēt lapu**

Lai apturētu apakšlapu automātisko rotāciju.

- **Divdaļīgs ekrāns/pilnekrāns**

Lai attēlotu TV kanālu un teletekstu blakus vienu otram.

- **T.O.P. pārskats**

Lai atvērtu T.O.P. teletekstu.

- **Palielināt**

Lai palielinātu teleteksta lapu ērtai lasīšanai.

- **Parādīt**

Lai parādītu slēpto informāciju lapā.

- **Cikliski mainīt apakšlapas**

Lai cikliski mainītu apakšlapas, ja tās ir pieejamas.

- **Slēpt/rādīt izlašu lapas**

Lai slēptu vai rādītu izlašu lapu sarakstu.

- **Notīrīt izlases lapas**

Notīrīt izlašu lapu sarakstu.

- **Valoda**

Lai pārslēgtu rakstzīmju grupu, ko izmanto teleteksta attēlošanai.

- **Teleteksts 2.5**

Lai aktivizētu teletekstu 2.5 ar lielāku skaitu krāsu un labāku grafiku.

Teleteksta iestatīšana

Teleteksta valoda

Dažas digitālās televīzijas raidorganizācijas piedāvā teletekstu vairākās valodās.

Lai iestatītu galvenā un papildu teleteksta valodu . . .

- 1 - Nospiediet **⚙**, atlasiet **Visi iestatījumi** un nospiediet **OK** (Labi).
- 2 - Atlasiet **Reģions un valoda** un nospiediet **➤** (pa labi), lai atvērtu izvēlni.
- 3 - Atlasiet **Valoda > Galvenais teleteksts** vai **Papildu teleteksts**.
- 4 - Atlasiet vēlamās teleteksta valodas.
- 5 - Nospiediet **◀** (pa kreisi), ja nepieciešams, vairākkārt, lai aizvērtu izvēlni.

Teleteksts 2.5

Ja pieejams, Teleteksts 2.5 nodrošina vairāk krāsu un kvalitatīvāku grafiku. Teleteksts 2.5 ir aktivizēts kā ražotāja standarta iestatījums.

Lai izslēgtu teletekstu 2.5...

- 1 - Nospiediet **TEXT** (Teleteksts).
- 2 - Kad sadaļa Teksts/teleteksts ir atvērta ekrānā, nospiediet **+OPTIONS** (Opcijas).
- 3 - Atlasiet **Teleteksts 2.5 > Izslēgts** un nospiediet **OK** (Labi).
- 4 - Nospiediet **◀** (pa kreisi), ja nepieciešams, vairākkārt, lai aizvērtu izvēlni.

Ierīču pievienošana

6.1

Par savienojumiem

Savienojuma ceļvedis

Savienojot ierīci ar televizoru, vienmēr izmantojiet kvalitatīvāko pieejamo savienojumu. Izmantojiet arī kvalitatīvus vadus, lai nodrošinātu labu attēla un skaņas pārraidi.

Pievienojot ierīci, televizors atpazīst tās tipu un piešķir katrai ierīcei atbilstoša tipa nosaukumu. Ja vēlaties, varat mainīt tipa nosaukumu. Ja ir iestatīts atbilstošs ierīces tipa nosaukums, televizors automātiski pārslēdzas uz ideāli piemērotiem televizora iestatījumiem, pārslēdzoties uz šo ierīci avotu izvēlnē.

Ja jums nepieciešama palīdzība, lai savienotu vairākas ierīces ar televizoru, varat skatīt Philips TV saslēgšanas pamācību. Pamācībā sniegta informācija par to, kā savienot ierīces un kurus vadus izmantot.

Atveriet vietni www.connectivityguide.philips.com

Antenas ports

Ja jums ir televizora pierīce (digitālais uztvērējs) vai rakstītājs, savienojiet antenas vadus tā, lai antenas signāls ietu caur televizora pierīci un/vai rakstītāju un tikai pēc tam nokļūtu televizorā. Tādējādi antena un televizora pierīce uz rakstītāju var nosūtīt iespējamus papildu kanālus, lai tos ierakstītu.

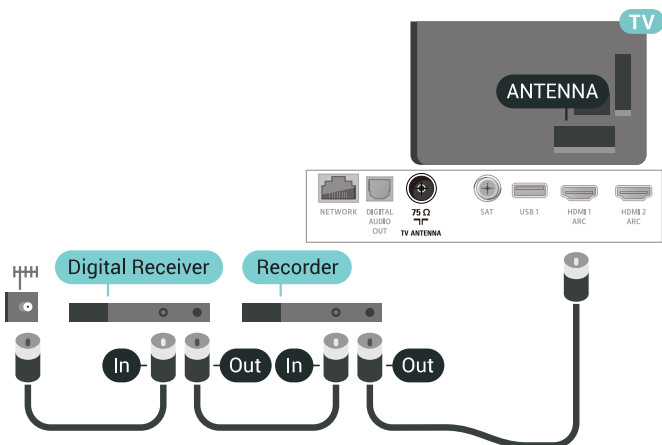

6.2

HDMI porti

HDMI kvalitāte

HDMI savienojums nodrošina vislabāko attēla un skaņas kvalitāti. Vienā HDMI vadā ir apvienoti video un audio signāli. Izmantojiet HDMI vadu TV signālam.

Lai iegūtu visaugstākās kvalitātes signāla pārraidi, izmantojiet ātrdarbīgu HDMI vadu, kas nav garāks par 5 m.

Ja ar HDMI pievienotā ierīce nedarbojas pareizi, pārbaudiet, vai cits HDMI Ultra HD iestatījums var novērst šo problēmu. Lai iegūtu papildinformāciju, sadaļā **Palīdzība** atlasiet **Atslēgvārdi** un atrodiat **HDMI Ultra HD**.

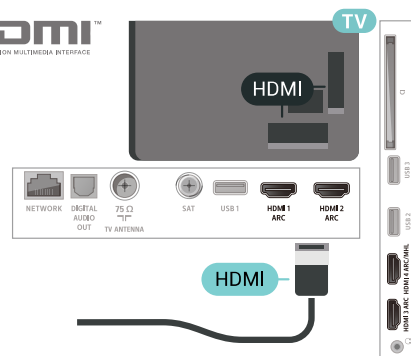

Kopēšanas aizsardzība

HDMI kabeļi atbalsta HDCP 2.2 (aizsardzība pret platjoslas digitālā satura kopēšanu). HDCP ir kopēšanas aizsardzības signāls, kas neļauj kopēt DVD diska vai Blu-ray diska saturu. To sauc arī par DRM (digitālā satura tiesību pārvaldība).

HDMI ARC

Visi televizora HDMI savienojumi atbalsta HDMI ARC (Audio Return Channel – audio atgriezes kanāls).

Ja arī ierīcei (parasti mājas kinozāles sistēmai) (HTS) ir HDMI ARC savienojums, pieslēdziet to pie jebkura HDMI savienojuma šajā televizorā. Izmantojot HDMI ARC savienojumu, nav jāpievieno papildu audio vads, kas sūta televizora skaņas signālu uz mājas kinozāles sistēmu. HDMI ARC savienojumā ir apvienoti abi signāli.

Lai pievienotu mājas kino sistēmu, varat izmantot jebkuru šī televizora HDMI savienojumu, taču ARC ir pieejams vienlaikus tikai 1 ierīcei/savienojumam.

HDMI MHL

Ar HDMI MHL varat pārsūtīt visu Android viedtālrunā vai planšetdatora saturu uz televizora ekrānu.

HDMI 4 savienojums šajā televizorā ietver MHL 2.0 (Mobile High-Definition Link).

Šis vadu savienojums nodrošina izcilu stabilitāti un platjoslas savienojumu, zems latentums, bez bezvadu tīkla traucējumiem un ar labas kvalitātes skaņas reprodukciju. Turklāt MHL savienojums uzlādēs jūsu viedtālrunā vai planšetdatora akumulatoru. Jūsu mobilā ierīce netiks uzlādēta, kad televizors ir gaidstāves režīmā.

Uzziniet, kurš pasīvais MHL vads ir piemērots jūsu mobilajai ierīcei. Precīzāk, uzziniet, kurš savienotāja tips atbilst jūsu viedtālrunim vai planšetdatoram, jo televizoram ir HDMI savienotājs.

MHL, Mobile High-Definition Link un MHL logotips ir MHL, LLC reģistrētas preču zīmes.



HDMI CEC - EasyLink

HDMI savienojums nodrošina vislabāko attēla un skaņas kvalitāti. Vienā HDMI vadā ir apvienoti video un audio signāli. Izmantojiet HDMI vadu augstas izšķirtspējas (HD) TV signāla iegūšanai. Lai iegūtu visaugstākās kvalitātes signāla pārraidi, izmantojiet ātrdarbīgu HDMI vadu, kas nav garāks par 5 m.

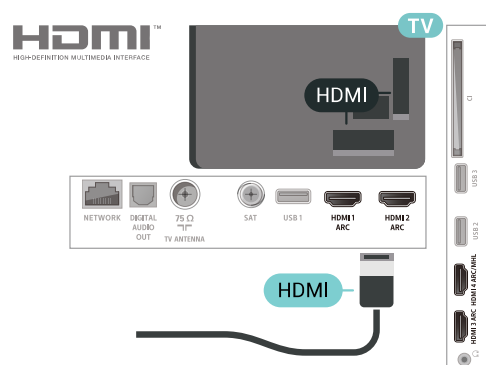

EasyLink HDMI CEC

Ja ierīces ir savienotas, izmantojot HDMI savienojumu, un atbalsta funkciju EasyLink, varat tās vadīt ar televizora tālvadības pulti. Funkcijai EasyLink HDMI CEC jābūt ieslēgtai televizorā un pievienotajā ierīcē.

Izmantojot funkciju EasyLink, varat kontrolēt pievienotu ierīci ar televizora tālvadības pulti. EasyLink izmanto HDMI CEC, lai sazinātos ar pievienotajām ierīcēm. Ierīcēm jāatbalsta HDMI CEC un jābūt pievienotām, izmantojot HDMI savienojumu.

EasyLink iestatīšana

Televizors tiek piegādāts ar jau ieslēgtu funkciju EasyLink. Pārliecinieties, vai pievienotajām EasyLink ierīcēm visi HDMI CEC iestatījumi ir veikti pareizi. Funkcija EasyLink var nedarboties ar citu zīmolu ierīcēm.

HDMI CEC citu zīmolu produktos

HDMI CEC funkcijai dažādu zīmolu produktos ir atšķirīgi nosaukumi. Daži piemēri: Anynet, Aquos Link, Bravia Theatre Sync, Kuro Link, Simplink un Viera Link. Ne visu zīmolu produkti ir pilnīgi saderīgi ar EasyLink.

Piemērā minētie HDMI CEC zīmolu nosaukumi pieder attiecīgajiem īpašniekiem.

DVI—HDMI

Ja jums joprojām ir ierīce, kurai ir tikai DVI savienojums, varat pievienot šo ierīci jebkuram HDMI portam, izmantojot DVI-HDMI adapteri.

Ja ierīcei ir tikai DVI savienojums, izmantojiet DVI-HDMI adapteri. Izmantojiet vienu no HDMI savienojumiem un skaņai pievienojiet audio labās/kreisās puses vadu (3,5 mm miniligzda) Audio IN ieejai televizora aizmugurē.

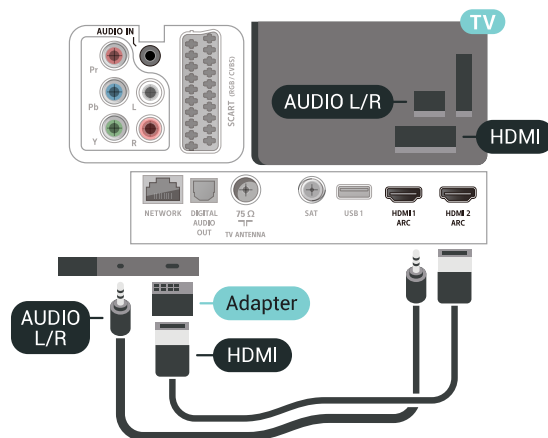

Kopēšanas aizsardzība

DVI un HDMI vadi atbalsta HDCP (aizsardzību pret platjoslas digitālā satura kopēšanu). HDCP ir kopēšanas aizsardzības signāls, kas neļauj kopēt DVD diska vai Blu-ray diska saturu. To sauc arī par DRM (digitālā satura tiesību pārvaldība).

6.3

Y Pb Pr – komponents

Komponentvideo Y Pb Pr ir augstas kvalitātes savienojums.

YPbPr savienojumu var izmantot augstas izšķirtspējas (HD) TV signāliem. Papildus Y, Pb un Pr signāliem pievienojiet kreisās un labās puses audio signālu vadus, lai nodrošinātu skaņu.

Saskaņojiet YPbPr (zaļš, zils, sarkans) savienotāja krāsas ar vada spraudņiem.

Izmantojiet audio L/R saites tipa vadu, ja ierīcei ir skaņa.

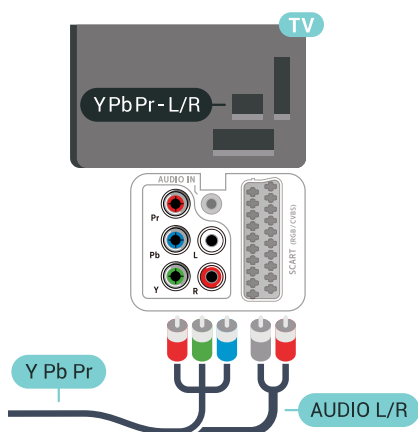

6.4

SCART

SCART ir labas kvalitātes savienojums.

SCART savienojumu var izmantot CVBS un RGB video signāliem, taču to nevar izmantot augstas izšķirtspējas (HD) TV signāliem. SCART savienojums apvieno video un audio signālus. SCART savienojums atbalsta arī NTSC atskaņošanu.

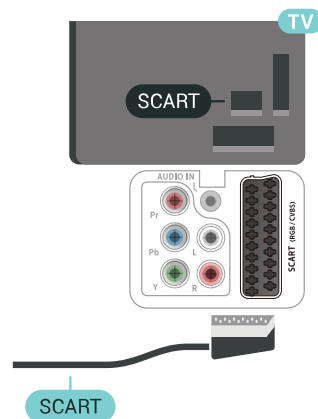

6.5

Audio izvade – optiskā

Audio izvade - optiskā ir augstas kvalitātes skaņas savienojums.

Šis optiskais savienojums var nodrošināt 5.1 audio kanālus. Ja jūsu audio ierīcei (parasti mājas kinozāles sistēmai (HTS)) nav HDMI ARC savienojuma, varat pievienot šo skaņas vadu mājas kinozāles sistēmas optiskajam audio ievades savienojumam. Šis audio vads pārraidīs televizora skaņu uz mājas kino zāles sistēmu.

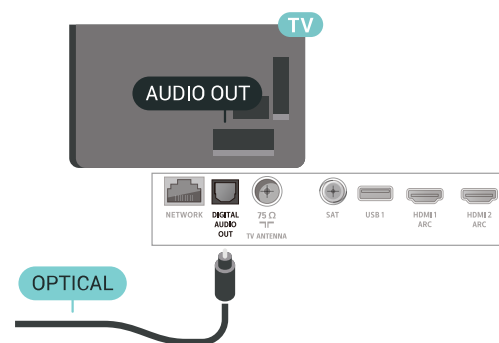

6.6

CAM ar viedkarti – CI+

Par CI+

Piezīme. Netiek atbalstīts Āzijas, Klusā Okeāna, Tuvo Austrumu un Āfrikas valstīs.

CI+

Šis televizors ir sagatavots CI+ nosacītās piekļuves moduļa izmantošanai.

Izmantojot CI+, varat skatīties maksas HD programmas, piemēram, filmas un sporta pārraides, ko jūsu reģionā piedāvā digitālās televīzijas operatori. Priekšapmaksas CI+ modulis atkodē televīzijas operatoru kodētās programmas.

Digitālās televīzijas operatori nodrošina šo CI+ moduli (CAM – nosacītās piekļuves modulis) un viedkarti maksas programmu abonentiem. Šīm programmām ir augsts aizsardzības līmenis pret kopēšanu.

Lai iegūtu papildinformāciju par nosacījumiem, sazinieties ar vietējo digitālās televīzijas operatoru.



Viedkarte

Digitālās televīzijas operatori nodrošina šo CI+ moduli (CAM – nosacītās piekļuves modulis) un viedkarti maksas programmu abonentiem.

Ievietojiet viedkarti CAM modulī. Lasiet no operatora saņemto instrukciju.

Lai ievietotu CAM televizorā...

- 1 – Apskatiet CAM, lai noskaidrotu pareizu tā ievietošanas paņēmienu. Nepareizi ievietojot CAM, varat sabojāt CAM un televizoru.
- 2 – Skatoties uz televizora aizmuguri ar CAM priekšpusi pavērstu pret sevi, uzmanīgi ievietojiet CAM slotā **COMMON INTERFACE 1**.
- 3 – Uzmanīgi ievietojiet CAM līdz galam. Atstājiet to slotā pastāvīgi.

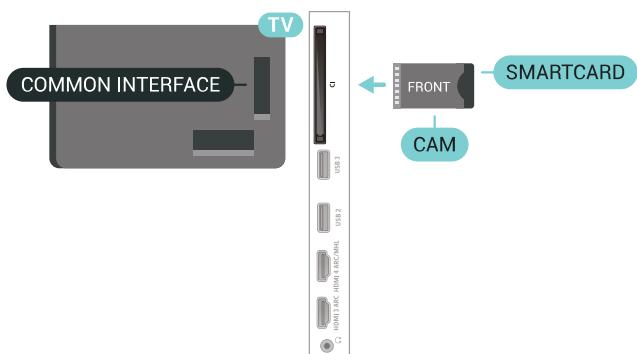

Pēc televizora ieslēgšanas var būt nepieciešamas

dažas minūtes pirms CAM aktivizēšanas. Ja CAM ir ievietots un samaksāta abonentmaksa (abonēšanas metodes var atšķirties), varat skatīties kodētos kanālus, ko atbalsta CAM viedkarte.

CAM un viedkarte ekskluzīvi paredzēta tieši jūsu televizoram. Ja izņemat CAM, vairs nevarēsiet skatīties CAM atbalstītos kodētos kanālus.

Paroles un PIN kodi

Dažiem CAM moduļiem jāievada PIN kods, lai skatītos kanālus. Kad iestatāt PIN kodu CAM modulim, ieteicams izmantot to pašu kodu, ko izmantojat, lai atbloķētu televizoru.

Lai iestatītu PIN kodu CAM modulim...

- 1 – Nospiediet **SOURCES** (Avoti).
- 2 – Atlasiet kanāla tipu, kam izmantojat CAM. Skatīties TV.
- 3 – Nospiediet **+ OPTIONS** (Opcijas) un atlasiet **Kopējais interfeiss**.
- 4 – Atlasiet CAM TV operatoru. TV operators nodrošina šādus ekrānus. Izpildiet ekrānā redzamās instrukcijas, lai atrastu PIN koda iestatījumu.

6.7

Mājas kinozāles sistēma – HTS

Savienojums ar HDMI ARC

Lai savienotu mājas kino sistēmu ar televizoru, izmantojiet HDMI vadu. Varat pievienot Philips Soundbar vai mājas kino sistēmu ar iebūvētu disku atskaņotāju.

HDMI ARC

Ja jūsu mājas kino sistēmai ir HDMI ARC savienojums, varat to pievienot jebkurai televizora HDMI ligzdai. Ja izmantojat HDMI ARC, nav jāpievieno papildu audio vads. HDMI ARC savienojumā ir apvienoti abi signāli. Visi televizora HDMI savienojumi var atbalstīt audio atgriezes kanāla (Audio Return Channel - ARC) signālu. Taču pēc tam, kad ir pievienota mājas kinozāles sistēma, televizors var nosūtīt ARC signālu tikai uz šo HDMI savienojumu.

Problēmas ar HTS skaņu

Skaņa ar skaņu troksni

Ja skatāties video no pievienota USB zibatmiņas diska vai pievienota datora, skaņa no mājas kinozāles sistēmas var būt izkropļota. Šis troksnis rodas, ja audio vai video failam ir DTS skaņa, taču mājas kinozāles sistēmai nav DTS skaņas apstrādes. Varat to novērst, iestatot televizora iestatījumu Audio izvades formāts kā Stereo (nesaspiests).

Nospiediet , lai atvērtu **Visi iestatījumi > Skaņa > Detalizēti > Audio izvades formāts**.

Nav skaņas

Ja nedzirdat skaņu no televizora savā mājas kinozāles sistēmā, pārbaudiet, vai esat pievienojis HDMI kabeli mājas kinozāles sistēmas HDMI ARC savienojumam. Visi televizora HDMI savienojumi ir HDMI ARC savienojumi.

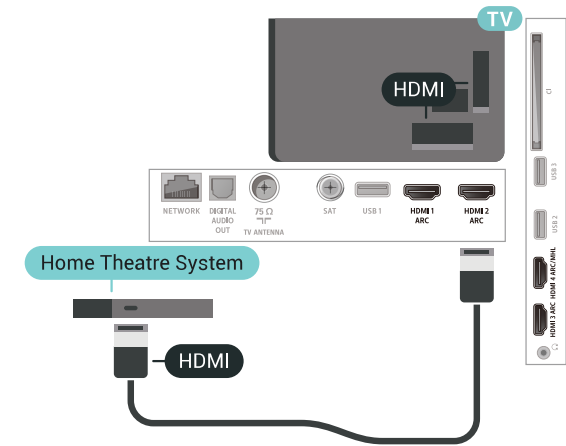

Audio un video signāla sinhronizēšana

Ja skaņa neatbilst videoattēlam ekrānā, lielākajā daļā mājas kinozāles sistēmu ar disku atskaņotāju varat iestatīt aizkavi, lai saskaņotu skaņu un attēlu.

Savienojums ar HDMI

Lai savienotu mājas kino sistēmu ar televizoru, izmantojiet HDMI vadu. Varat pievienot Philips Soundbar vai mājas kino sistēmu ar iebūvētu disku atskaņotāju.

Ja mājas kinozāles sistēmai nav HDMI ARC savienojuma, pievienojiet optisko audio vadu (Toslink), lai pārsūtītu televizora skaņu uz mājas kinozāles sistēmu.

6.8

Viedtālruni un planšetdatori

Lai savienotu viedtālruni vai planšetdatoru ar televizoru, varat izmantot bezvadu vai vadu savienojumu.

Bezvadu

Bezvadu savienojumam savā viedtālrunī vai planšetdatorā lejupielādējiet aplikāciju Philips TV Remote App no sava iecienītā aplikāciju veikala.

Vadu

Vadu savienojumam izmantojiet HDMI 4 MHL savienojumu televizora aizmugurē. Lai iegūtu papildinformāciju, sadaļā **Palīdzība** atlasiet **Atslēgvārdi** un atrodiat **HDMI MHL**.

6.9

Blu-ray disku atskaņotājs

Lai savienotu Blu-ray disku atskaņotāju ar televizoru, izmantojiet ātrdarbīgu HDMI vadu.

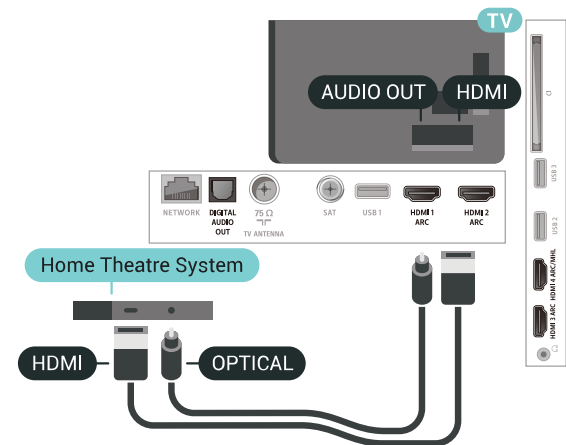

Audio un video signāla sinhronizēšana

Ja skaņa neatbilst video attēlam ekrānā, lielākajā daļā mājas kinozāles sistēmu ar disku atskaņotāju varat iestatīt aizkavi, lai saskaņotu skaņu un attēlu.

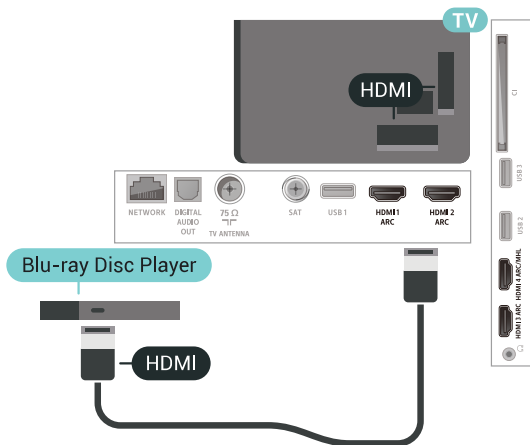

Ja Blu-ray disku atskaņotājs atbalsta EasyLink HDMI CEC, varat vadīt atskaņotāju ar televizora tālvadības pulti.

6.10

DVD atskaņotājs

Lai savienotu DVD atskaņotāju ar televizoru, izmantojiet HDMI vadu.

Ja ierīcei nav HDMI savienojuma, varat izmantot arī SCART vadu.

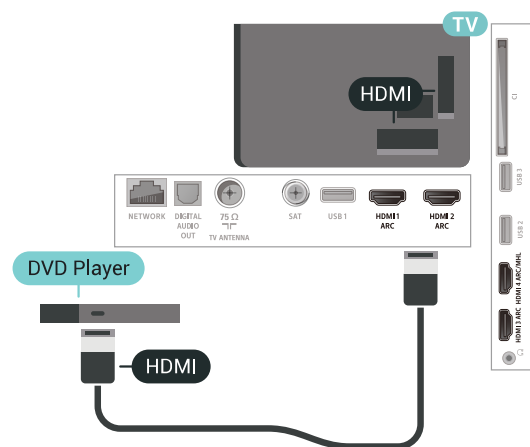

Ja DVD atskaņotājs ir savienots, izmantojot HDMI vadu, un atbalsta EasyLink CEC, varat to vadīt ar televizora tālvadības pulti.

6.11

Bluetooth – skaļruņi un spēļu vadāmierīces

Nepiec. aprīkojums

Varat pievienot šim televizoram bezvadu ierīci, izmantojot Bluetooth® – bezvadu skaļruņi, basu skaļruņi, SoundBar skaļruņi vai austiņas. Varat arī pievienot bezvadu spēļu vadāmierīci, izmantojot Bluetooth LE.

Lai atskaņotu televizora skaņu bezvadu skaļruņī, jāsavieno pārī bezvadu skaļruņis ar televizoru. Varat savienot pārī dažus bezvadu skaļruņus un maksimāli 4 Bluetooth LE (zema enerģijas patēriņa) ierīces. Televizors vienlaikus var atskaņot skaņu tikai no viena skaļruņa. Ja pievienojat basu skaļruņi, skaņa tiek atskaņota no televizora un basu skaļruņa. Ja pievienojat SoundBar skaļruņi, skaņa tiek atskaņota tikai no SoundBar.

Uzmanību – audio un video sinhronizācija

Daudzām Bluetooth skaļruņu sistēmām ir augsts tā dēvētā "latentuma" līmenis. Augsts latentuma līmenis nozīmē, ka audio aizkavējas pēc video, radot nesinhronizētas lūpu kustības. Pirms iegādāties bezvadu Bluetooth skaļruņu sistēmu, iegūstiet informāciju par jaunākajiem modeļiem un atrodiet ierīci ar zemu latentuma rādījumu. Lūdziet padomu savam izplatītājam.

Ierīces pievienošana

Novietojiet bezvadu skaļruņi 5 metru attālumā no televizora. Izlasiet ierīces lietošanas rokasgrāmatu, lai uzzinātu konkrētu informāciju par savienošanu pārī un bezvadu diapazonu. Pārliedcinieties, vai Bluetooth iestatījums televizorā ir ieslēgts.

Kad bezvadu spēļu vadāmierīce ir pievienota, varat to izmantot. Kad bezvadu skaļruņi ir pievienoti, varat to izvēlēties, lai atskaņotu televizora skaņu. Kad ierīce ir pievienota, tā vairs nav jāsavieno pārī, ja vien neesat noņēmis ierīci.

Lai savienotu pārī bezvadu skaļruņi un televizoru...

- 1 - Ieslēdziet bezvadu skaļruņi un novietojiet to televizora uztv. diapazonā.
- 2 - Nospiediet , atlasiet **Visi iestatījumi** un nospiediet **OK** (Labi).
- 3 - Atlasiet **Bezvadu un tīkli** un nospiediet **>** (pa labi), lai atvērtu izvēlni.
- 4 - Atlasiet **Bluetooth >** **Meklēt Bluetooth ierīci**.
- 5 - Atlasiet **Sākt** un nospiediet **OK** (Labi). Izpildiet ekrānā redzamos norādījumus. Ierīce tiks savienota pārī ar televizoru, un televizors saglabās savienojumu. Ja maksimālais pārī savienoto ierīču skaits jau sasniegts, jums, iespējams, vispirms jāatvieno kāds šāds ierīču pāris.
- 6 - Atlasiet ierīces veidu (austiņas, basu skaļruņi, ...).
- 7 - Nospiediet **<** (pa kreisi), ja nepieciešams, vairākkārt, lai aizvērtu izvēlni.

Ierīces izvēle

Kad bezvadu Bluetooth skaļrunis ir pievienots, varat to izvēlēties, lai atskaņotu televizora skaņu.

Lai atlasītu skaļruni televizora skaņas atskaņošanai...

- 1 - Nospiediet , atlasiet **Skaļruni** un nospiediet **OK** (Labi).
- 2 - Atlasiet vajadzīgo skaļruņu sistēmu.
- 3 - Nospiediet **◀** (pa kreisi), ja nepieciešams, vairākkārt, lai aizvērtu izvēlni.

Ierīces noņemšana

Varat pievienot vai atvienot bezvadu Bluetooth ierīci. Kad Bluetooth ierīce ir pievienota, varat izmantot spēļu vadāmierīci vai klausīties televizora skaņu no bezvadu skaļruņa. Varat arī noņemt bezvadu Bluetooth ierīci. Ja noņemat Bluetooth ierīci, tā tiks atvienota.

Lai noņemtu vai atvienotu bezvadu ierīci...

- 1 - Nospiediet , atlasiet **Visi iestatījumi** un nospiediet **OK** (Labi).
- 2 - Atlasiet **Bezvadu un tīkli**.
- 3 - Atlasiet **Bluetooth > Noņemt ierīci**.
- 4 - Sarakstā atlasiet bezvadu ierīci.
- 5 - Atlasiet **Atvienot** vai **Noņemt**.
- 6 - Atlasiet **OK** (Labi).
- 7 - Nospiediet **◀** (pa kreisi), ja nepieciešams, vairākkārt, lai aizvērtu izvēlni.

Bluetooth ieslēgšana vai izslēgšana

Lai pievienotu bezvadu Bluetooth ierīces, pārlicinieties, vai Bluetooth ir ieslēgts.

Lai ieslēgtu Bluetooth...

- 1 - Nospiediet , atlasiet **Visi iestatījumi** un nospiediet **OK** (Labi).
- 2 - Atlasiet **Bezvadu un tīkli**.
- 3 - Atlasiet **Bluetooth > Bluetooth iesl./izsl.**
- 4 - Atlasiet **Ieslēgts** vai **Izslēgts**.
- 5 - Nospiediet **◀** (pa kreisi), ja nepieciešams, vairākkārt, lai aizvērtu izvēlni.

6.12

Austiņas

Varat pievienot austiņas  portam televizora aizmugurē. Savienojums ir 3,5 mm minispraudnis. Austiņu skaļumu varat noregulēt atsevišķi.

Lai noregulētu skaļumu...

- 1 - Nospiediet , atlasiet **Austiņu skaļums**.

2 - Spiediet bultiņas **▲** (uz augšu) vai **▼** (uz leju), lai noregulētu vērtību.

3 - Nospiediet **◀** (pa kreisi), ja nepieciešams, vairākkārt, lai aizvērtu izvēlni.

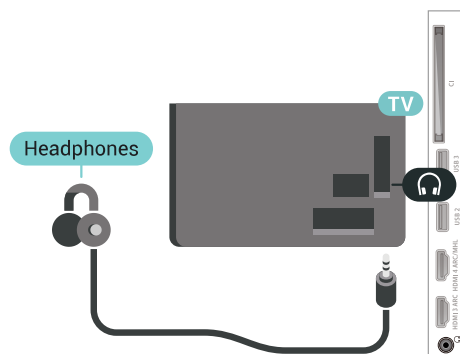

6.13

Spēļu konsole

HDMI

Lai iegūtu vislabāko kvalitāti, pievienojiet konsoli televizoram, izmantojot ātrdarbību HDMI vadu

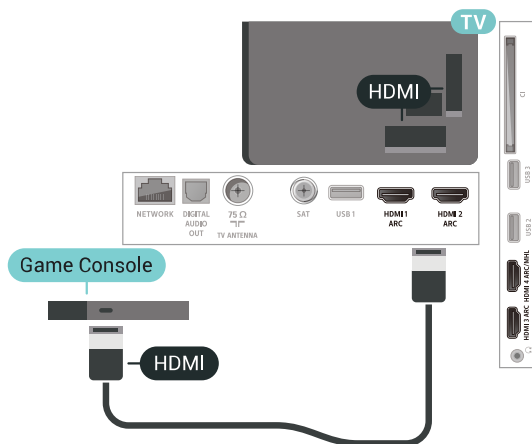

Y Pb Pr

Pievienojiet spēļu konsoli, izmantojot komponenta video vadu (Y Pb Pr) un audio kreisās/labās puses vadu, pie televizora.

Spēļu vadāmierīce

Spēļu vadāmierīces pievienošana

Lai spēlētu spēles no interneta šajā televizorā, varat pievienot atsevišķu bezvadu spēļu vadāmierīču klāstu. Varat izmantot spēļu vadāmierīces ar USB nano uztvērēju vai Bluetooth.

Lai pievienotu spēļu vadāmierīci ar USB nano uztvērēju...

- 1 - Pievienojiet mazo nano uztvērēju vienā no USB slotiem televizora sānos. Bezvadu nano uztvērējs tiek piegādāts ar spēļu vadāmierīci.
- 2 - Ja spēļu vadāmierīce ir ieslēgta, varat to izmantot.

Varat pievienot otru spēļu vadāmierīci otrā USB slotā televizora sānos.

Problēmas

Lai novērstu iespējamus traucējumus no citām bezvadu ierīcēm...

- Izmantojiet USB pagarinātāja vadu un pārvietojiet nano uztvērēju aptuveni 1 metra attālumā no televizora.
- Vai arī varat izmantot USB centrmezglu, kas pievienots televizoram, un pievienot nano uztvērējus USB centrmezglā.

USB cietais disks

Nepiec. aprīkojums

Ja televizoram ir pievienots USB cietais disks, varat paūzēt vai ierakstīt digitālas TV apraides (DVB vai līdzīgas apraides).

Minimālā diska ietilpība

- Lai paūzētu
Lai paūzētu apraidi, nepieciešams ar USB 2.0 saderīgs cietais disks ar vismaz 4 GB ietilpību.
- Lai ierakstītu
Lai paūzētu un ierakstītu apraidi, nepieciešama vismaz 250 GB diska ietilpība.

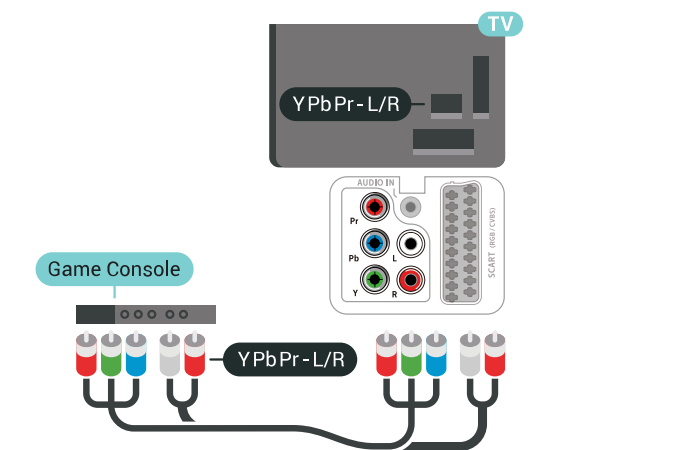

SCART

Pievienojiet spēļu konsoli, izmantojot kompozīta vadu (CVBS) un audio kreisās/labās puses vadu, pie televizora.

Ja jūsu spēļu konsolē ir tikai video (CVBS) un kreisās/labās puses audio izeja, izmantojiet Video Audio L/R-SCART adapteri (iegādājams atsevišķi), lai pievienotu spēļu konsoli pie SCART savienojuma.

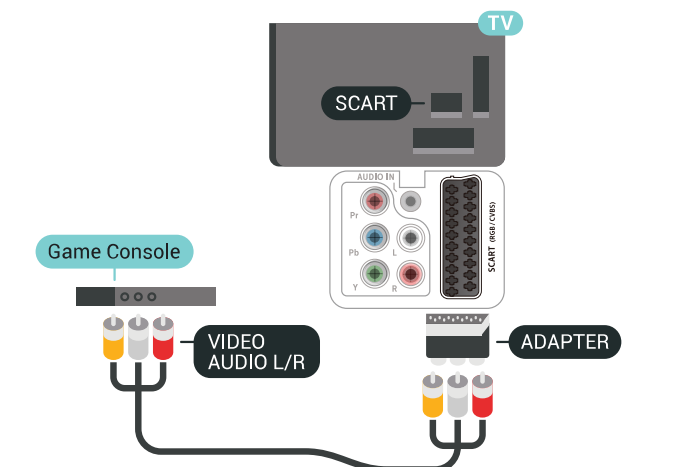

Vislabākais iestatījums

Pirms sākt spēlēt spēli pievienotajā spēļu konsolē, ieteicams iestatīt televizoru ideālajā iestatījumā **Spēle**.

Lai iestatītu perfektu televizora iestatījumu...

- 1 - Nospiediet **⚙**, atlasiet **Visi iestatījumi** un nospiediet **OK** (Labi).
- 2 - Atlasiet **Attēls** un nospiediet **➤** (pa labi), lai atvērtu izvēlni.
- 3 - Atlasiet **Attēla stils > Spēle**.
- 4 - Nospiediet **⬅** (pa kreisi), ja nepieciešams, vairākkārt, lai aizvērtu izvēlni.

Noskaņošana

Lai pauzētu vai ierakstītu pārraidi, vispirms jāpievieno un jāformatē USB cietais disks. Formatēšanas laikā tiks izdzēsti visi faili no USB cietā diska.

- 1 - Pievienojiet USB cietais disku vienam no televizora USB savienojumiem. Formatēšanas laikā citiem USB portiņiem nepievienojiet citu USB ierīci.
- 2 - Ieslēdziet USB cietais disku un televizoru.
- 3 - Kad televizorā ir ieslēgts digitālās televīzijas kanāls, nospiediet **||** (Pauze). Kad mēģināsiet pauzēt pārraidi, tiks sākta formatēšana.

Izpildiet ekrānā redzamos norādījumus.

Kad USB cietais disks ir formatēts, atstājiet to pievienotu visu laiku.

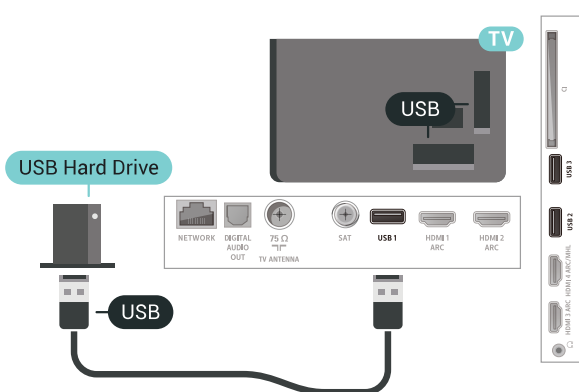

Brīdinājums!

USB cietais disks tiek formatēts tikai šim televizoram, jūs nevarat izmantot saglabātos ierakstus citā televizorā vai datorā. Nekopējiet un nemainiet ierakstu failus USB cietajā diskā, izmantojot datora lietojumprogrammas. Tādējādi tiks sabojāti ieraksti. Formatējot citu USB cietais disku, tā saturs tiks zaudēts. Lai izmantotu jūsu televizorā instalēto USB cietais disku kopā ar datoru, tas ir jāformatē.

Formatēšana

Lai pauzētu vai ierakstītu apraidi vai saglabātu aplikācijas, vispirms jāpievieno un jāformatē USB cietais disks. Formatēšanas laikā tiks izdzēsti visi faili no USB cietā diska. Ja vēlaties ierakstīt apraides ar TV ceļveža datiem no interneta, pirms uzstādīt USB cietais disku, jūsu televizorā jābūt iestatītam interneta pieslēgumam.

Brīdinājums!

USB cietais disks tiek formatēts tikai šim televizoram, jūs nevarat izmantot saglabātos ierakstus citā televizorā vai datorā. Nekopējiet un nemainiet ierakstu failus USB cietajā diskā, izmantojot datora

lietojumprogrammas. Tādējādi tiks sabojāti ieraksti. Formatējot citu USB cietais disku, tā saturs tiks zaudēts. Lai izmantotu jūsu televizorā instalēto USB cietais disku kopā ar datoru, tas ir jāformatē.

Lai formatētu USB cietais disku...

- 1 - Pievienojiet USB cietais disku vienam no televizora USB savienojumiem. Formatēšanas laikā citiem USB portiņiem nepievienojiet citu USB ierīci.
- 2 - Ieslēdziet USB cietais disku un televizoru.
- 3 - Kad televizorā ir ieslēgts digitālās televīzijas kanāls, nospiediet **||** (Pauze). Kad mēģināsiet pauzēt pārraidi, tiks sākta formatēšana. Izpildiet ekrānā redzamos norādījumus.
- 4 - Televizorā parādīsies jautājums, vai vēlaties izmantot USB cietais disku aplikāciju glabāšanai; atbildiet apstiprinoši, ja vēlaties.
- 5 - Kad USB cietais disks ir formatēts, atstājiet to pievienotu visu laiku.

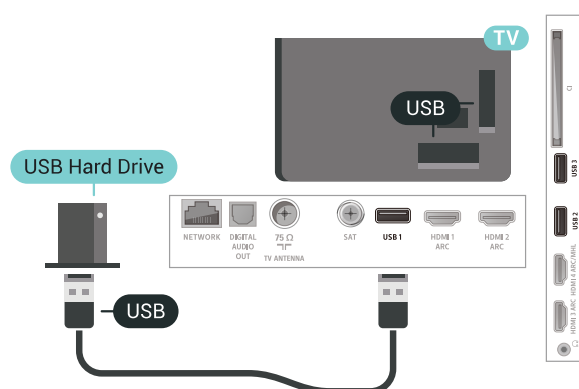

6.16

USB tastatūra

Pievienot

Pievienojiet USB tastatūru (USB-HID tipa), lai ievadītu televizorā tekstu.

Savienošanai izmantojiet vienu no USB savienojumiem.



Konfigurēšana

Tastatūras iestatīšana

Lai iestatītu USB tastatūru, ieslēdziet televizoru un pievienojiet USB tastatūru vienam no televizora **USB** savienojumiem. Kad televizors pirmo reizi nosaka pievienoto tastatūru, varat atlasīt tastatūras izkārtojumu un pārbaudīt atlasi. Ja vispirms izvēlaties kirilicas vai grieķu tastatūras izkārtojumu, varat izvēlēties sekundāro latīņu tastatūras izkārtojumu.

Lai mainītu tastatūras izkārtojumu pēc tastatūras izvēles...

- 1 - Nospiediet , atlasiet **Visi iestatījumi** un nospiediet **OK** (Labi).
- 2 - Atlasiet **Vispārīgi iestatījumi** un nospiediet **➤** (pa labi), lai atvērtu izvēlni.
- 3 - Lai sāktu tastatūras iestatīšanu, atlasiet **USB tastatūras iestatījumi**.

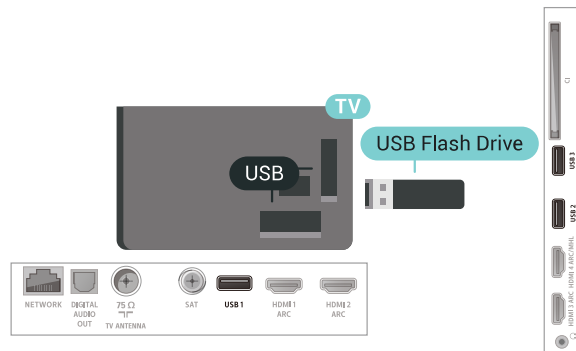

Īpašie taustiņi

Teksta ievades taustiņi

- Ievades taustiņš = OK
- Atpakaļatkāpe = dzēst rakstzīmi pirms kursora
- Bultiņu taustiņi = navigēt teksta laukā
- Lai pārslēgtu tastatūras izkārtojumus, ja ir iestatīts sekundārais izkārtojums, vienlaikus nospiediet taustiņus **Ctrl + Atstarpe**.

Aplikāciju un interneta lapu taustiņi

- Tab un Shift + Tab = nākamais un iepriekšējais
- Home = ritināt līdz lapas augšpusei
- End = ritināt līdz lapas apakšai
- Page Up = pārlēkt vienu lapu uz augšu
- Page Down = pārlēkt vienu lapu uz leju
- + = tuvināt par vienu pakāpi
- - = tālināt par vienu pakāpi
- * = ietilpināt tīmekļa lapu ekrāna platumā

6.17

USB zibatmiņas disks

Varat skatīties fotoattēlus vai atskaņot mūziku un video no pievienota USB zibatmiņas diska.

Ievietojiet USB zibatmiņas disku vienā no televizora **USB** savienojumiem, kad televizors ir ieslēgts.

Televizors noteiks zibatmiņas disku un atvērs sarakstu ar tā saturu.

Ja satura saraksts netiek parādīts automātiski, nospiediet  **SOURCES** (Avoti) un atlasiet **USB**.

Lai pārtrauktu skatīties USB zibatmiņas diska saturu, nospiediet  **EXIT** (Iziet) vai atlasiet citu darbību.

Lai atvienotu USB zibatmiņas disku, varat to izņemt no porta jebkurā laikā.

Lai iegūtu papildinformāciju par satura skatīšanos vai atskaņošanu no USB zibatmiņas diska, sadaļā **Palīdzība** atlasiet **Atslēgvārdi** un atrodiat **Fotoattēli**, video un mūzika.

6.18

Fotokamera

Lai skatītu digitālajā fotokamerā saglabātos fotoattēlus, varat tieši savienot kameru ar televizoru.

Savienojumam izmantojiet vienu no televizora **USB** savienojumiem. Pēc savienojuma izveides ieslēdziet kameru.

Ja satura saraksts netiek parādīts automātiski, nospiediet  **SOURCES** (Avoti) un atlasiet **USB**. Kamera, iespējams, jāiestata tā, lai tā pārsūtītu saturu, izmantojot PTP (Picture Transfer Protocol — attēlu pārsūtīšanas protokols). Skatiet digitālās fotokameras lietotāja rokasgrāmatu.

Lai iegūtu informāciju par fotoattēlu skatīšanos, sadaļā **Palīdzība** atlasiet **Atslēgvārdi** un atrodiat **Fotoattēli**, video un mūzika.

6.19

Videokamera

HDMI

Lai iegūtu vislabāko kvalitāti, savienojiet videokameru ar televizoru, izmantojot HDMI vadu.

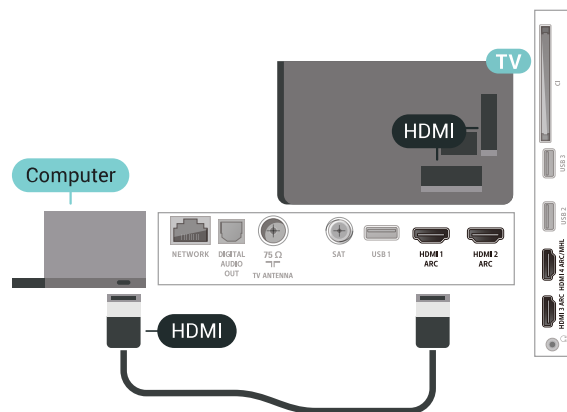
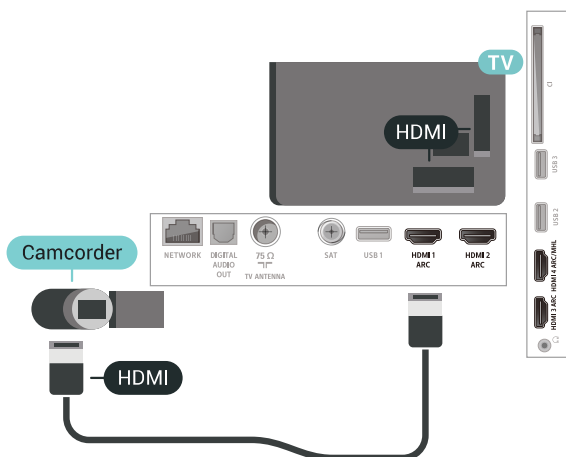

Ar DVI pie HDMI ligzdas

Var izmantot arī DVI-HDMI adapteri (nopērkams atsevišķi), lai pievienotu datoru HDMI ligzdai un pievienotu audio L/R kabeli (3,5 mm minispraudnis) televizora aizmugurē esošajai AUDIO IN L/R ligzdai.

Audio video LR / Scart

Videokameras pievienošanai varat izmantot HDMI, YPbPr vai SCART savienojumu. Ja videokamerai ir tikai video (CVBS) un kreisās/labās puses audio izeja, izmantojiet video un Video Audio L/R-SCART adapteri, lai pievienotu SCART savienojumam.

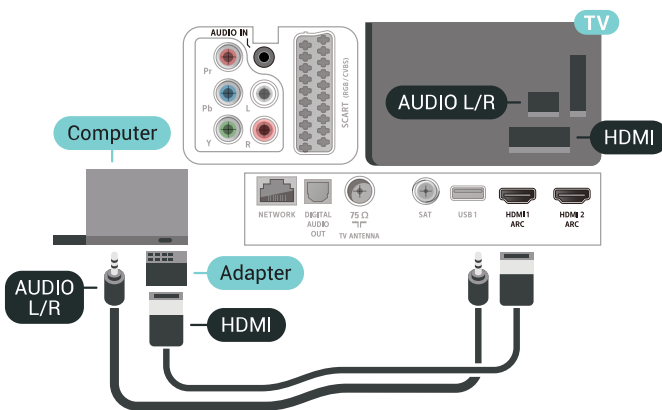
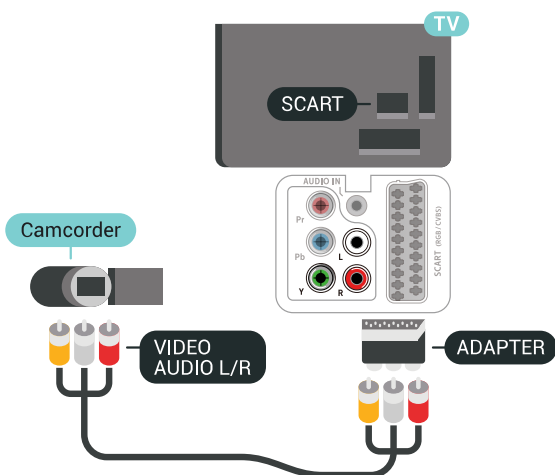

Perfekts iestatījums

Ja pievienojat datoru, ieteicams piešķirt datora izmantotajam savienojumam pareizo ierīces veida nosaukumu avota izvēlnē. Ja pārslēdzat uz Dators avota izvēlnē, televizors automātiski tiek iestatīts uz perfektu datora iestatījumu.

Lai iestatītu perfektu televizora iestatījumu...

- 1 - Nospiediet atlasiet Visi iestatījumi un nospiediet OK (Labi).
- 2 - Atlasiet Attēls un nospiediet (pa labi), lai atvērtu izvēlni.
- 3 - Atlasiet Uzlabots > Dators.
- 4 - Atlasiet Ieslēgts vai Izslēgts.
- 5 - Nospiediet (pa kreisi), ja nepieciešams, vairākkārt, lai aizvērtu izvēlni.

6.20

Dators

Pievienot

Televizoram var pievienot datoru un izmantot televizoru kā datora monitoru.

Ar HDMI

Lai pievienotu datoru televizoram, izmantojiet HDMI vadu.

Android TV savienošana

Tīkls un internets

Mājas tīkls

Lai izmantotu visas Philips Android TV iespējas, televizoram jābūt savienotam ar internetu.

Savienojiet televizoru ar mājas tīklu, izmantojot ātrdarbīgu interneta pieslēgumu. Varat savienot savu televizoru bezvadu vai vadu tīklā ar tīkla maršrutētāju.

Izv.savienojumu ar tīklu

Bezvadu savienojums

Nepiec. aprīkojums

Lai bezvadu tīklā savienotu televizoru ar internetu, nepieciešams Wi-Fi maršrutētājs ar interneta savienojumu.

Izmantojiet liela ātruma (platjoslas) interneta savienojumu.



Lai izveidotu bezvadu savienojumu...

- 1 - Nospiediet , atlasiet **Visi iestatījumi** un nospiediet **OK (Labi)**.
- 2 - Atlasiet **Bezvadu un tīkli** un nospiediet **>** (pa labi), lai atvērtu izvēlni.
- 3 - Atlasiet **Vadu vai Wi-Fi >** **Izv. savienojumu ar tīklu**.
- 4 - Atlasiet **Bezvadu**.
- 5 - Atrasto tīklu sarakstā atlasiet savu bezvadu tīklu. Ja jūsu tīkla nav sarakstā, jo tīkla nosaukums ir paslēpts (ir izslēgta maršrutētāja SSID apraide), atlasiet **Pievienot jaunu tīklu**, lai pats ievadītu tīkla nosaukumu.
- 6 - Atkarībā no maršrutētāja veida ievadiet savu šifrēšanas atslēgu - WEP, WPA vai WPA2. Ja šī tīkla šifrēšanas atslēgu jau esat ievadījis, atlasiet **Labi**, lai nekavējoties izveidotu savienojumu.

7 - Ja savienojums izveidots veiksmīgi, tiks parādīts ziņojums.

Wi-Fi iesl./izsl.

Pārliedzieties, ka Wi-Fi ir ieslēgts, pirms mēģināt izveidot savienojumu...

- 1 - Nospiediet , atlasiet **Visi iestatījumi** un nospiediet **OK (Labi)**.
- 2 - Atlasiet **Bezvadu un tīkli** un nospiediet **>** (pa labi).
- 3 - Atlasiet **Vadu vai Wi-Fi >** **Wi-Fi iesl./izsl.**
- 4 - Ja tas ir izslēgts, atlasiet **Ieslēgts** un nospiediet **OK (Labi)**.

WPS

Ja jūsu maršrutētājam ir WPS, varat tieši izveidot savienojumu ar maršrutētāju bez tīkla meklēšanas. Ja jūsu bezvadu tīklā ir ierīces, kas izmanto WEP drošības šifrēšanas sistēmu, nevarat izmantot WPS.

- 1 - Nospiediet , atlasiet **Visi iestatījumi** un nospiediet **OK (Labi)**.
- 2 - Atlasiet **Bezvadu un tīkli** un nospiediet **>** (pa labi), lai atvērtu izvēlni.
- 3 - Atlasiet **Vadu vai Wi-Fi >** **Izv. savienojumu ar tīklu**.
- 4 - Atlasiet **WPS**.
- 5 - Pieejiet pie maršrutētāja, nospiediet WPS pogu un 2 minūšu laikā atgriezieties pie televizora.
- 6 - Atlasiet **Savienot**, lai izveidotu savienojumu.
- 7 - Ja savienojums izveidots veiksmīgi, tiks parādīts ziņojums.

WPS ar PIN kodu

Ja jūsu maršrutētājam ir WPS ar PIN kodu, varat tieši izveidot savienojumu ar maršrutētāju bez tīkla meklēšanas. Ja jūsu bezvadu tīklā ir ierīces, kas izmanto WEP drošības šifrēšanas sistēmu, nevarat izmantot WPS.

- 1 - Nospiediet , atlasiet **Visi iestatījumi** un nospiediet **OK (Labi)**.
- 2 - Atlasiet **Bezvadu un tīkli** un nospiediet **>** (pa labi), lai atvērtu izvēlni.
- 3 - Atlasiet **Vadu vai Wi-Fi >** **Izv. savienojumu ar tīklu**.
- 4 - Atlasiet **WPS ar PIN kodu**.
- 5 - Pierakstiet ekrānā redzamo 8 ciparu PIN kodu un ievadiet to maršrutētāja programmatūrā savā datorā. Lasi maršrutētāja rokasgrāmatu, lai uzzinātu, kur maršrutētāja programmatūrā ievadīt PIN kodu.
- 6 - Atlasiet **Savienot**, lai izveidotu savienojumu.
- 7 - Ja savienojums izveidots veiksmīgi, tiks parādīts ziņojums.

Problēmas

Bezvadu savienojuma tīkls nav atrasts vai darbojas ar traucējumiem

- Mikroviļņu krāsnis, DECT bezvadu tālruņi un citas tuvumā esošas Wi-Fi 802.11b/g/n ierīces var radīt traucējumus bezvadu tīklā.
- Pārliecinieties, vai ugunsdzēsības jūsu tīklā ļauj piekļūt televizora bezvadu savienojumam.
- Ja mājas bezvadu tīkls nedarbojas pareizi, mēģiniet uzstādīt vadu tīklu.

Nedarbojas internets

- Ja savienojums ar maršrutētāju ir izveidots pareizi, pārbaudiet maršrutētāja savienojumu ar internetu.

Datora un interneta savienojums ir lēns

- Sk. bezvadu maršrutētāja lietošanas rokasgrāmatā pieejamo informāciju par darbības rādiusu, datu pārsūtīšanas ātrumu un citiem ar signāla kvalitāti saistītajiem faktoriem.
- Savienojiet maršrutētāju ar ātrdarbīgu interneta pieslēgumu.

DHCP

- Ja savienojums neizdodas, varat pārbaudīt maršrutētāja iestatījumu DHCP (Dinamiskā resursdatora konfigurācijas protokols). DHCP jābūt ieslēgtam.

Vadu savienojums

Nepiec. aprīkojums

Lai televizoru savienotu ar internetu, nepieciešams tīkla maršrutētājs ar interneta savienojumu. Izmantojiet liela ātruma (platjoslas) interneta savienojumu.



Savienojuma izveide

Lai izveidotu vadu savienojumu...

- 1 - Savienojiet maršrutētāju ar televizoru, izmantojot tīkla vadu (Ethernet vadu**).
- 2 - Pārliecinieties, ka maršrutētājs ir pieslēgts.
- 3 - Nospiediet , atlasiet **Visi iestatījumi** un nospiediet **OK** (Labi).
- 4 - Atlasiet **Bezvadu un tīkli** un nospiediet **>** (pa labi), lai atvērtu izvēlni.
- 5 - Atlasiet **Vadu vai Wi-Fi >** Izv. savienojumu ar

tīklu.

6 - Atlasiet **Vadu**. Televizors nepārtraukti meklē tīkla savienojumu.

7 - Ja savienojums izveidots veiksmīgi, tiks parādīts ziņojums.

Ja neizdodas izveidot savienojumu, varat pārbaudīt maršrutētāja DHCP iestatījumu. DHCP jābūt ieslēgtam.

**Lai izpildītu noteikumus par elektromagnētisko saderību, izmantojiet ekranētu 5E kategorijas FTP tīkla Ethernet vadu.

Tīkla iestatījumi

Skatīt tīkla iestatījumus

Šeit redzami visi pašreizējie tīkla iestatījumi: IP un MAC adrese, signāla stiprums, ātrums, šifrēšanas metode u. c. iestatījumi.

Lai skatītu pašreizējos tīkla iestatījumus...

- 1 - Nospiediet , atlasiet **Visi iestatījumi** un nospiediet **OK** (Labi).
- 2 - Atlasiet **Bezvadu un tīkli** un nospiediet **>** (pa labi), lai atvērtu izvēlni.
- 3 - Atlasiet **Vadu vai Wi-Fi >** **Skatīt tīkla iestatījumus**.
- 4 - Nospiediet **<** (pa kreisi), ja nepieciešams, vairākkārt, lai aizvērtu izvēlni.

Tīkla konfigurācija

Ja esat pieredzējis lietotājs un vēlaties iestatīt tīklu ar statisko IP adresēšanu, atlasiet televizorā iestatījumu **Statiskā IP**.

Lai iestatītu televizoru uz statisko IP...

- 1 - Nospiediet , atlasiet **Visi iestatījumi** un nospiediet **OK** (Labi).
- 2 - Atlasiet **Bezvadu un tīkli** un nospiediet **>** (pa labi), lai atvērtu izvēlni.
- 3 - Atlasiet **Vadu vai Wi-Fi >** **Tīkla konfigurācija** un nospiediet **OK** (Labi).
- 4 - Atlasiet **Statiskā IP** un nospiediet **OK** (Labi), lai iespējotu **Statiskā IP konfigurācija**.
- 5 - Atlasiet **Statiskā IP konfigurācija** un konfigurējiet savienojumu.
- 6 - Varat norādīt numuru iestatījumam **IP adrese**, **Tīkla maska**, **Vārteja**, **DNS 1** vai **DNS 2**.
- 7 - Nospiediet **<** (pa kreisi), ja nepieciešams, vairākkārt, lai aizvērtu izvēlni.

Ieslēgt ar Wi-Fi (WoWLAN)

Varat ieslēgt šo televizoru no sava viedtālruna vai planšetdatora, ja televizors ir gaidstāves režīmā. Iestatījumam **Ieslēgt ar Wi-Fi (WoWLAN)** jābūt

ieslēgtam.

Lai ieslēgtu WoWLAN...

- 1 - Nospiediet , atlasiet **Visi iestatījumi** un nospiediet **OK** (Labi).
- 2 - Atlasiet **Bezvadū un tīkli** un nospiediet **>** (pa labi), lai atvērtu izvēlni.
- 3 - Atlasiet **Vadū vai Wi-Fi** **ieslēgt ar Wi-Fi (WoWLAN)**.
- 4 - Atlasiet **ieslēgts**.
- 5 - Nospiediet **<** (pa kreisi), ja nepieciešams, vairākkārt, lai aizvērtu izvēlni.

Ieslēgšana ar Wi-Fi savienojumu

Varat ieslēgt vai izslēgt Wi-Fi savienojumu savā televizorā.

Lai ieslēgtu Wi-Fi...

- 1 - Nospiediet , atlasiet **Visi iestatījumi** un nospiediet **OK** (Labi).
- 2 - Atlasiet **Bezvadū un tīkli** un nospiediet **>** (pa labi), lai atvērtu izvēlni.
- 3 - Atlasiet **Vadū vai Wi-Fi > Wi-Fi iesl./izsl.**
- 4 - Atlasiet **ieslēgts**.
- 5 - Nospiediet **<** (pa kreisi), ja nepieciešams, vairākkārt, lai aizvērtu izvēlni.

Ciparu multivides renderētājs — DMR (Digital Media Renderer)

Ja multivides faili netiek atskaņoti televizorā, pārliecinieties, vai ieslēgts ciparu multivides renderētājs. Kā rūpnīcas iestatījums DMR ir ieslēgts.

Lai ieslēgtu DMR...

- 1 - Nospiediet , atlasiet **Visi iestatījumi** un nospiediet **OK** (Labi).
- 2 - Atlasiet **Bezvadū un tīkli** un nospiediet **>** (pa labi), lai atvērtu izvēlni.
- 3 - Atlasiet **Vadū vai Wi-Fi > Digital Media Renderer - DMR**.
- 4 - Atlasiet **ieslēgts**.
- 5 - Nospiediet **<** (pa kreisi), ja nepieciešams, vairākkārt, lai aizvērtu izvēlni.

Wi-Fi Smart Screen

Lai skatītos digitālās televīzijas kanālus viedtālrunī vai planšetdatorā, izmantojot Philips TV Remote App, jāieslēdz Wi-Fi Smart Screen. Daži kodētie kanāli var nebūt pieejami jūsu mobilajā ierīcē.

Lai ieslēgtu Wi-Fi Smart Screen...

- 1 - Nospiediet , atlasiet **Visi iestatījumi** un nospiediet **OK** (Labi).
- 2 - Atlasiet **Bezvadū un tīkli** un nospiediet **>** (pa

labi), lai atvērtu izvēlni.

3 - Atlasiet **Vadū vai Wi-Fi > Wi-Fi Smart Screen**.

4 - Atlasiet **ieslēgts**.

5 - Nospiediet **<** (pa kreisi), ja nepieciešams, vairākkārt, lai aizvērtu izvēlni.

TV tīkla nosaukums

Ja mājas tīklā ir vairāki televizori, varat pārdēvēt šo televizoru.

Lai mainītu televizora nosaukumu...

- 1 - Nospiediet , atlasiet **Visi iestatījumi** un nospiediet **OK** (Labi).
- 2 - Atlasiet **Bezvadū un tīkli** un nospiediet **>** (pa labi), lai atvērtu izvēlni.
- 3 - Atlasiet **Vadū vai Wi-Fi > TV tīkla nosaukums**.
- 4 - Ievadiet nosaukumu ar tālvadības pults tastatūru.
- 5 - Lai pabeigtu, atlasiet **✓**.
- 6 - Nospiediet **<** (pa kreisi), ja nepieciešams, vairākkārt, lai aizvērtu izvēlni.

TV tīkla nosaukums

Ja mājas tīklā ir vairāki televizori, varat pārdēvēt šo televizoru.

Lai mainītu televizora nosaukumu...

- 1 - Nospiediet , atlasiet **Visi iestatījumi** un nospiediet **OK** (Labi).
- 2 - Atlasiet **Bezvadū un tīkli** un nospiediet **>** (pa labi), lai atvērtu izvēlni.
- 3 - Atlasiet **Vadū vai Wi-Fi > TV tīkla nosaukums**.
- 4 - Ievadiet nosaukumu, izmantojot ekrāntastatūru.
- 5 - Lai pabeigtu, atlasiet **✓**.
- 6 - Nospiediet **<** (pa kreisi), ja nepieciešams, vairākkārt, lai aizvērtu izvēlni.

Notīrīt interneta atmiņu

Izmantojot opciju Notīrīt interneta atmiņu, tiek notīrīta Philips servera reģistrācija un vecuma ierobežojuma iestatījumi, video veikala aplikāciju pieteikšanās informācija, visas Philips aplikāciju galerijas izlases, interneta grāmatzīmes un vēsture. Interaktīvās MHEG aplikācijas televizorā var būt saglabājušas sīkfailus. Arī šie faili tiek izdzēsti.

Lai notīrītu interneta atmiņu...

- 1 - Nospiediet , atlasiet **Visi iestatījumi** un nospiediet **OK** (Labi).
- 2 - Atlasiet **Bezvadū un tīkli** un nospiediet **>** (pa labi), lai atvērtu izvēlni.
- 3 - Atlasiet **Vadū vai Wi-Fi > Notīrīt interneta atmiņu**.
- 4 - Atlasiet **OK** (Labi), lai apstiprinātu.
- 5 - Nospiediet **<** (pa kreisi), ja nepieciešams,

vairākkārt, lai aizvērtu izvēlni.

Failu koplietošana

Televizoru var savienot ar citām ierīcēm bezvadu tīklā, piemēram, ar datoru vai viedtālruni. Varat izmantot datoru ar Microsoft Windows vai Apple OS X.

Šajā televizorā varat atvērt datorā saglabātos fotoattēlus, mūziku un videoklipus. Izmantojiet jebkādu nesena DLNA sertificētu multivides servera programmatūru.

7.2

Google konts

Pierakstīties



Lai izmantotu visas Philips Android TV iespējas, varat pierakstīties Google ar savu Google kontu.

Pēc pierakstīšanās varēsiet spēlēt iecienītās spēles tālrunī, planšētdatorā un televizorā. Jūs iegūsiat arī pielāgotus video un mūzikas ieteikumus sava televizora sākuma ekrānā, kā arī piekļūt YouTube, Google Play un citiem aplikācijām.

Pierakstīties

Izmantojiet esošo **Google kontu**, lai pierakstītos Google savā televizorā. Google kontu veido e-pasta adrese un parole. Ja jums vēl nav Google konta, izmantojiet datoru vai planšētdatoru, lai to izveidotu (accounts.google.com). Lai spēlētu spēles Google Play, jums nepieciešams Google+ profils. Ja neesat pierakstījies sākotnējās TV uzstādīšanas laikā, vienmēr varat pierakstīties vēlāk.

Lai pierakstītos pēc TV uzstādīšanas...



- 1 - Nospiediet , atlasiet **Visi iestatījumi** un nospiediet **OK** (Labi).
- 2 - Atlasiet **Android iestatījumi** un nospiediet **OK** (Labi).
- 3 - Nospiediet  (uz leju) un atlasiet **Personisks > Pievienot kontu** un nospiediet **OK** (Labi).
- 4 - Nospiediet **OK** (Labi) sadaļā **SIGN IN** (Pierakstīšanās).
- 5 - Izmantojot ekrāntastatūru, ievadiet e-pasta adresi un nospiediet **OK** (Labi).
- 6 - Ievadiet savu paroli un nospiediet to pašu mazo taustiņu **OK** (Labi), lai pierakstītos.
- 7 - Nospiediet  (pa kreisi), ja nepieciešams, vairākkārt, lai aizvērtu izvēlni.

Ja vēlaties pierakstīties ar citu Google kontu, vispirms izrakstīties un pierakstīties ar otru kontu.

Android iestatījumi

Varat iestatīt vai skatīt vairākus Android specifiskus iestatījumus vai informāciju. Varat atrast savā televizorā instalēto aplikāciju sarakstu un uzzināt tām nepieciešamo vietu atmiņā. Varat iestatīt valodu, ko vēlaties izmantot, veicot meklēšanu ar balsi. Varat konfigurēt ekrāntastatūru, lai atļautu aplikācijām izmantot savu atrašanās vietu. Aplūkojiet dažādus Android iestatījumus. Varat atvērt vietni www.support.google.com/androidtv, lai iegūtu papildinformāciju par šiem iestatījumiem.

Lai atvērtu šos iestatījumus...

- 1 - Nospiediet , atlasiet **Visi iestatījumi** un nospiediet **OK** (Labi).
- 2 - Atlasiet **Android iestatījumi**.
- 3 - Aplūkojiet dažādus Android iestatījumus.
- 4 - Nospiediet  **BACK (Atpakal)**, ja nepieciešams, lai aizvērtu izvēlni.

7.3

Philips aplikāciju galerija



Philips aplikācijas

Savienojiet televizoru ar internetu, lai skatītos Philips atlasītās aplikācijas. **Philips aplikāciju galerijas** aplikācijas ir izstrādātas tieši televizoriem. Aplikāciju galerijas aplikāciju lejupielāde un instalēšana ir bez maksas.

Philips aplikāciju galerijas kolekcija var atšķirties dažādās valstīs vai reģionos.

Dažas aplikāciju galerijas aplikācijas ir iepriekš instalētas televizorā. Lai instalētu citas aplikācijas no aplikāciju galerijas, jums būs jāpiekrīt lietošanas noteikumiem. Varat iestatīt konfidencialitātes iestatījumus atbilstoši savām vajadzībām.

Lai instalētu aplikāciju no aplikāciju galerijas...

- 1 - Nospiediet  **HOME** (Sākums).
- 2 - Ritiniet uz leju un atlasiet  **Philips kolekcija >  Aplikāciju galerija** un nospiediet **OK** (Labi).
- 3 - Atlasiet aplikācijas ikonu un nospiediet **OK** (Labi).
- 4 - Atlasiet **Instalēt** un nospiediet **OK** (Labi).

Lietošanas nosacījumi

Lai instalētu un izmantotu Philips aplikāciju galerijas aplikācijas, jums jāpiekrīt lietošanas noteikumiem. Ja nepiekrītat šiem noteikumiem sākotnējās TV uzstādīšanas laikā, vienmēr varat tiek piekrist vēlāk. Brīdī, kad piekrītat lietošanas noteikumiem, dažas aplikācijas kļūs pieejamas nekavējoties, un jūs varat

pārlūkot Philips aplikāciju galeriju, lai instalētu citas aplikācijas.

Lai piekristu lietošanas noteikumiem pēc televizora uzstādīšanas...

1 - Nospiediet  HOME (Sākums) un atlasiet Philips kolekcija > Aplikāciju galerija un nospiediet OK (Labi), lai atvērtu aplikāciju galeriju.

2 - Varat atlasīt Lietošan. nosacīj., pēc tam nospiediet OK (Labi), lai lasītu.

3 - Atlasiet Pieņemt un nospiediet OK (Labi). Šo izvēli nevarat atsaukt.

4 - Nospiediet  BACK (Atpakaļ), lai aizvērtu izvēlni.

Privātuma iestatījumi

Varat iestatīt dažus privātuma iestatījumus Philips aplikāciju galerijas aplikācijām.

- Varat atļaut tehniskās statistikas nosūtīšanu uzņēmumam Philips.
- Varat atļaut personiskos ieteikumus.
- Varat atļaut sīkfailus.
- Varat ieslēgt bērnu bloķēšanu aplikācijām ar novērtējumu 18+.

Lai iestatītu Philips aplikāciju galerijas privātuma iestatījumus...

1 - Nospiediet  HOME (Sākums) un atlasiet Philips kolekcija > Aplikāciju galerija un nospiediet OK (Labi), lai atvērtu aplikāciju galeriju.

2 - Varat atlasīt Privātuma politika, pēc tam nospiediet OK (Labi).

3 - Atlasiet katru iestatījumu un nospiediet OK (Labi), lai to atļautu vai neatļautu. Varat iepazīties ar detalizētu informāciju par katru iestatījumu.

4 - Nospiediet  BACK (Atpakaļ), lai aizvērtu izvēlni.

7.4

Android iestatījumi

Varat iestatīt vai skatīt vairākus Android specifiskus iestatījumus vai informāciju. Varat atrast savā televizorā instalēto aplikāciju sarakstu un uzzināt tām nepieciešamo vietu atmiņā. Varat iestatīt valodu, ko vēlaties izmantot, veicot meklēšanu ar balsi. Varat konfigurēt ekrāntastatūru, lai atļautu aplikācijām izmantot savu atrašanās vietu. Aplūkojiet dažādus Android iestatījumus. Varat atvērt vietni www.support.google.com/androidtv, lai iegūtu papildinformāciju par šiem iestatījumiem.

Lai atvērtu šos iestatījumus...

1 - Nospiediet , atlasiet Visi iestatījumi un nospiediet OK (Labi).

2 - Atlasiet Android iestatījumi.

3 - Aplūkojiet dažādus Android iestatījumus.

4 - Nospiediet  BACK (Atpakaļ), ja nepieciešams, lai aizvērtu izvēlni.

7.5

Sākuma izvēlne

Par sākuma izvēlni

Lai izmantotu Android televizora priekšrocības, pieslēdziet televizoru pie interneta.

Tāpat kā jūsu Android viedtālrunī vai planšetdatorā, sākuma izvēlne ir televizora centrs. Sākuma izvēlnē varat startēt jebkuru aplikāciju, pārslēgt uz TV kanālu, iznomāt filmu, atvērt tīmekļa vietni vai pārslēgt uz pievienotu ierīci. Atkarībā no televizora iestatījuma un valsts sākuma izvēlnē var būt iekļauti dažādi elementi.

Sākuma izvēlne ir izkārtota rindās...

Ieteikumi

Pirmajā rindā redzami populāru video, mūzikas video vai interneta hitu ieteikumi. Varat iestatīt konfidencialitātes iestatījumus lietošanas noteikumos, lai atļautu ieteikumus, pamatojoties uz personiskajiem skatīšanās ieradumiem.

Philips kolekcija

Šajā rindā ir ieteikumi no aplikācijām.

Aplikācijas

Aplikāciju rindā iekļautas visas aplikācijas, kas iekļautas televizorā, un aplikācijas, kuras lejupielādējat no Google Play veikala. Šajā rindā pieejamas arī aplikācijas televizoram, piemēram, TV skatīšanās, Avoti, Multivide un citas. Nesen startētās aplikācijas būs redzamas rindas priekšā.

Spēles

Šeit varat startēt spēli televizorā. Ja lejupielādējat spēli, tā būs redzama šajā rindā.

Iestatījumi

Šeit varat atvērt iestatījumu atlasī. Taču, lai atrastu visus iestatījumus, nospiediet  un atlasiet Visi iestatījumi. Šeit varat arī atvērt palīdzību.

Skatiet arī vietni www.support.google.com/androidtv

Sākuma izvēlnes atvēršana

Lai atvērtu sākuma izvēlni un atvērtu elementu...

1 - Nospiediet  HOME (Sākums).

2 - Atlasiet vienumu un nospiediet OK (Labi), lai to atvērtu vai startētu.

3 - Nospiediet  BACK (Atpakaļ), lai aizvērtu

sākuma izvēlni, neko nēstartējot.

Meklēšana un meklēšana ar balsi

Varat meklēt videoklipus, mūziku vai citus vienumus internetā, izmantojot  ikonu sākuma izvēlnē. Varat pateikt vai ierakstīt meklēto vienumu.

Ierobežots profils

Varat ierobežot noteiktu aplikāciju izmantošanu, pārslēdzot televizoru uz ierobežotu profilu. Šis ierobežotais profils atļaus izmantot tikai jūsu atlasītās aplikācijas. Varat izslēgt šo profilu, tikai izmantojot PIN kodu.

Kad televizors ir pārslēgts uz ierobežoto profilu, nevarat...

- Atrast vai atvērt aplikācijas, kas atzīmētas kā neatļautas
- Piekļūt Google Play Store
- Veikt pirkumus no Google Play Movies & TV un Google Play Games
- Izmantot trešo pušu aplikācijas, kas neizmanto Google pierakstīšanos

Kad televizors ir pārslēgts uz ierobežoto profilu, varat...

- Skatīties saturu, kas jau iznomāts vai iegādāts no Google Play Movies & TV
- Spēlēt spēles, kas jau iegādātas un instalētas no Google Play Games
- Piekļūt šādiem iestatījumiem: Wi-Fi tīkls, runa un pieejamība
- Pievienot Bluetooth piederumus

Joprojām būsiet pieteicies Google kontā. Ierobežota profila izmantošana nemaina Google kontu.

Aplikācijas

Par aplikācijām

Visas instalētās aplikācijas pieejamas sākuma izvēlnes sadaļā  Aplikācijas .

Līdzīgi aplikācijām viedtālrunī vai planšetdatorā, arī televizorā esošās aplikācijas nodrošina specifiskas funkcijas televizora lietotājiem. Tādas aplikācijas kā YouTube, spēles vai laika prognoze (tostarp). Varat izmantot interneta aplikāciju, lai pārlūkotu internetu.

Aplikācijas var būt nodrošinātas gan no Philips aplikāciju galerijas, gan Google Play™ veikala. Lai sāktu darbu, jūsu televizorā jau ir instalētas dažas praktiskas aplikācijas.

Lai instalētu aplikācijas no Philips aplikāciju galerijas vai Google Play veikala, televizoram ir jābūt interneta pieslēgumam. Lai izmantotu aplikācijas no aplikāciju galerijas, jums jāpiekrīt lietošanas noteikumiem. Pierakstieties ar Google kontu, lai izmantotu Google Play aplikācijas un Google Play Store.

Google Play



Movies and TV

Izmantojot Google Play Movies & TV, varat iznomāt vai iegādāties filmas un TV pārraides, ko skatīties televizorā.



Nepiec. aprīkojums

- Jūsu televizoram jābūt interneta savienojumam
- Jums jāpierakstās televizorā no Google konta
- Pievienojiet kredītkarti Google kontam, lai iegādātos filmas un TV pārraides







Lai iznomātu vai iegādātu filmu vai TV pārraidi...

- 1 - Nospiediet  HOME (Sākums).
- 2 - Ritiniet uz leju un atlasiet  Aplikācijas > Google Play Movies & TV un nospiediet OK (Labi).
- 3 - Atlasiet filmu vai TV pārraidi un nospiediet OK (Labi).
- 4 - Atlasiet vēlamo pirkumu un nospiediet OK (Labi). Tiks veikta pirkuma procedūra.

Lai skatītos iznomātu vai iegādātu filmu vai TV pārraidi...

- 1 - Nospiediet  HOME (Sākums).
- 2 - Ritiniet uz leju un atlasiet  Aplikācijas > Google Play Movies & TV un nospiediet OK (Labi).
- 3 - Atlasiet filmu vai TV pārraidi no savas bibliotēkas aplikācijā, atlasiet nosaukumu un nospiediet OK

(Labi).

- 4 - Varat izmantot tālvadības pults taustiņus  (apturēt),  (pauze),  (attīt) vai  (ātri patīt).
- 5 - Lai apturētu aplikāciju Movies & TV, vairākkārt nospiediet  BACK (Atpakaļ) vai nospiediet  EXIT (Iziet).

Daži Google Play produkti un funkcijas nav pieejami visās valstīs.

Papildinformācija pieejama vietnē support.google.com/androidtv

Mūzika





Izmantojot Google Play Music, varat atskaņot savu iecienīto mūziku televizorā.

Izmantojot Google Play Music, varat iegādāties jaunu mūziku savā datorā vai mobilajā ierīcē. Vai arī savā televizorā varat reģistrēties pilnas piekļuves Google Play Music abonementam. Tāpat arī varat atskaņot jau esošo mūziku, kas tiek glabāta datorā.

Nepiec. aprīkojums

- Jūsu televizoram jābūt interneta savienojumam
- Jums jāpierakstās televizorā no Google konta
- Pievienojiet kredītkarti savam Google kontam, lai iegādātos mūzikas abonementu

Lai sāktu Google Play Music...

- 1 - Nospiediet  HOME (Sākums).
- 2 - Ritiniet uz leju un atlasiet  Aplikācijas > Google Play Music un nospiediet OK (Labi).
- 3 - Atlasiet vēlamo mūziku un nospiediet OK (Labi).
- 4 - Lai apturētu aplikāciju Music, vairākkārt nospiediet  BACK (Atpakaļ) vai nospiediet  EXIT (Iziet).

Daži Google Play produkti un funkcijas nav pieejami visās valstīs.

Papildinformācija pieejama vietnē support.google.com/androidtv

Spēles

Izmantojot Google Play Games, varat spēlēt spēles televizorā. Tiešsaistē vai bezsaistē.

Varat redzēt, ko jūsu draugi pašreiz spēlē, vai pievienoties spēlei un sacensties. Varat reģistrēt savus sasniegumus vai turpināt no iepriekšējās vietas.





Nepiec. aprīkojums

- Jūsu televizoram jābūt interneta savienojumam
- Jums jāpierakstās televizorā no Google konta
- Pievienojiet kredītkarti Google kontam, lai iegādātos jaunas spēles

Startējiet aplikāciju Google Play Games, lai atlasītu un instalētu jaunas spēļu aplikācijas savā televizorā.

Dažas spēles ir bez maksas. Ja konkrētajai spēlei nepieciešama spēļu vadāmierīce, parādās ziņojums.

Lai sāktu vai apturētu Google Play Game...

- 1 - Nospiediet  HOME (Sākums).
- 2 - Ritiniet uz leju un atlasiet  Aplikācijas > Google Play Games un nospiediet OK (Labi).
- 3 - Atlasiet spēli spēlēšanai vai atlasiet jaunu spēli instalēšanai un nospiediet OK (Labi).
- 4 - Kad esat pabeidzis, vairākkārt nospiediet  BACK (Atpakaļ) vai nospiediet  EXIT (Iziet), vai apturiet aplikāciju ar tās atvēlēto apturēšanas pogu.

Instalētās spēles būs redzamas arī rindā  Spēles sākuma izvēlnē

Daži Google Play produkti un funkcijas nav pieejami visās valstīs.

Papildinformācija pieejama vietnē support.google.com/androidtv





Google Play Store

No vietnes Google Play Store varat lejupielādēt un instalēt jaunas aplikācijas. Dažas aplikācijas ir bez maksas.

Nepiec. aprīkojums

- Jūsu televizoram jābūt interneta savienojumam
- Jums jāpierakstās televizorā no Google konta
- Pievienojiet kredītkarti Google kontam, lai iegādātos aplikācijas





Lai instalētu jaunu aplikāciju...

- 1 - Nospiediet  HOME (Sākums).
- 2 - Ritiniet uz leju un atlasiet  Aplikācijas > Google Play Store un nospiediet OK (Labi).
- 3 - Atlasiet aplikāciju, ko vēlaties instalēt, un nospiediet OK (Labi).
- 4 - Lai aizvērtu Google Play Store, vairākkārt nospiediet  BACK (Atpakaļ) vai nospiediet  EXIT (Iziet).

Vecāku kontrole

Vietnē Google Play Store varat paslēpt aplikācijas atkarībā no lietotāju/pircēju vecuma. Jums jāievada PIN kods, lai atlasītu vai mainītu vecuma līmeni.

Lai iestatītu vecāku kontroli...

- 1 - Nospiediet  HOME (Sākums).
- 2 - Ritiniet uz leju un atlasiet  Aplikācijas > Google Play Store un nospiediet OK (Labi).
- 3 - Atlasiet Iestatījumi > Vecāku kontrole.
- 4 - Atlasiet vēlamo vecuma līmeni.
- 5 - Pēc pieprasījuma ievadiet PIN kodu.
- 6 - Lai aizvērtu Google Play Store, vairākkārt nospiediet  BACK (Atpakaļ) vai nospiediet  EXIT (Iziet).

Daži Google Play produkti un funkcijas nav pieejami

visās valstīs.

Papildinformācija pieejama vietnē support.google.com/androidtv

Apmaksa

Lai veiktu apmaksu vietnē Google Play no televizora, pievienojiet maksājuma veidu - kredītkarte (ārpus ASV) - savam Google kontam. Kad iegādājaties filmu vai TV pārraidi, maksa tiks piemērota šai kredītkartei.

Lai pievienotu kredītkarti ...





- 1 - Savā datorā atveriet vietni accounts.google.com un pierakstieties ar Google kontu, ko izmantosiet Google Play televizorā.
- 2 - Atveriet vietni wallet.google.com, lai pievienotu karti savam Google kontam.
- 3 - Ievadiet kredītkartes datus un pieņemiet noteikumus un nosacījumus.

8.3

Aplikācijas startēšana vai apturēšana

Varat startēt aplikāciju no sākuma izvēlnes.

Lai startētu aplikāciju...

- 1 - Nospiediet  HOME (Sākums).
- 2 - Ritiniet uz leju līdz  Aplikācijas , atlasiet vēlamo aplikāciju un nospiediet OK (Labi).
- 3 - Lai apturētu aplikāciju, nospiediet  BACK (Atpakaļ) vai nospiediet  EXIT (Iziet), vai apturiet aplikāciju ar atvēlēto apturēšanas pogu

8.4

Aplikāciju bloķēšana

Par aplikāciju bloķēšanu

Varat bloķēt bērniem nepiemērotas aplikācijas. Varat bloķēt aplikācijas ar vērtējumu 18+ no aplikāciju galerijas vai iestatīt ierobežotu profilu sākuma izvēlnē.

18+

18+ aplikāciju bloķētājs pieprasīs PIN kodu, mēģinot startēt ar 18+ novērtētu aplikāciju. Šis bloķētājs darbojas tikai ar 18+ novērtētām aplikācijām Philips aplikāciju galerijā.

Ierobežots profils

Varat iestatīt ierobežotu profilu sākuma izvēlnei, kur pieejamas tikai jūsu atļautās aplikācijas. Jums jāievada PIN kods, lai iestatītu un pārslēgtu uz ierobežoto profilu.

Google Play Store - Vecuma ierobežojums



Vietnē Google Play Store varat paslēpt aplikācijas atkarībā no lietotāju/pircēju vecuma. Jums jāievada PIN kods, lai atlasītu vai mainītu vecuma līmeni. Vecuma ierobežojums noteiks, kādas aplikācijas ir pieejamas instalēšanai.

Lai iegūtu papildinformāciju, sadaļā **Palīdzība** atlasiet **Atslēgvārdi** un atrodiat **Google Play Store**.

Bloķējiet aplikācijas ar vērtējumu 18+

Varat bloķēt ar 18+ novērtētas aplikācijas Philips aplikāciju galerijā. Šis iestatījums kontrolē 18+ iestatījumu Philips aplikāciju galerijas privātuma iestatījumos.

Lai bloķētu ar 18+ novērtētas aplikācijas...

- 1 - Nospiediet , atlasiet **Visi iestatījumi** un nospiediet **OK** (Labi).
- 2 - Atlasiet **Bloķēt bērniem**, atlasiet **Aplik. bloķēšana**.
- 3 - Atlasiet **Ieslēgts**.
- 4 - Nospiediet  (pa kreisi), ja nepieciešams, vairākkārt, lai aizvērtu izvēlni.

Ierobežots profils

Par ierobežoto profilu

Varat ierobežot noteiktu aplikāciju izmantošanu, pārslēdzot televizoru uz ierobežotu profilu. Sākuma izvēlnē būs redzamas tikai jūsu atļautās aplikācijas. Jums nepieciešams PIN kods, lai izslēgtu ierobežoto profilu.

Kad televizors ir pārslēgts uz ierobežoto profilu, nevarat...

- Atrast vai atvērt aplikācijas, kas atzīmētas kā neatļautas
- Piekļūt Google Play Store
- Veikt pirkumus no Google Play Movies & TV un Google Play Games
- Izmantot trešo pušu aplikācijas, kas neizmanto Google pierakstīšanos





Kad televizors ir pārslēgts uz ierobežoto profilu, varat...

- Skatīties saturu, kas jau iznomāts vai iegādāts no Google Play Movies & TV
- Spēlēt spēles, kas jau iegādātas un instalētas no Google Play Games
- Piekļūt šādiem iestatījumiem: Wi-Fi tīkls, runa un pieejamība
- Pievienot Bluetooth piederumus

Joprojām būsiet pieteicies Google kontā. Ierobežota profila izmantošana nemaina Google kontu.

Iestatīšana

Lai iestatītu ierobežoto profilu...





- 1 - Nospiediet , atlasiet **Visi iestatījumi** un nospiediet **OK** (Labi).
- 2 - Atlasiet **Android iestatījumi** un nospiediet **OK** (Labi).
- 3 - Nospiediet  (uz leju) un atlasiet **Personisks > Drošība un ierobežojumi** un nospiediet **OK** (Labi).
- 4 - Atlasiet **Ierobežots profils** un nospiediet **OK** (Labi).
- 5 - Atlasiet **Iestatījumi** un nospiediet **OK** (Labi).
- 6 - Ievadiet PIN kodu, izmantojot tālvadības pulti.
- 7 - Atlasiet **Atļautās aplikācijas** un nospiediet **OK** (Labi).
- 8 - Pieejamo aplikāciju sarakstā atlasiet aplikāciju un nospiediet **OK** (Labi), lai atļautu vai neatļautu šo aplikāciju.
- 9 - Nospiediet  **BACK** (Atpakaļ), lai pārietu vienu soli atpakaļ, vai nospiediet  **EXIT** (Iziet), lai aizvērtu izvēlni.

Tagad varat atvērt ierobežoto profilu.

Izmantojot PIN kodu, vienmēr varat mainīt PIN kodu vai redīgēt atļauto vai neatļauto aplikāciju sarakstu.

Ievadīt



Lai atvērtu (pārslēgtu uz) ierobežoto profilu...

- 1 - Nospiediet , atlasiet **Visi iestatījumi** un nospiediet **OK** (Labi).
- 2 - Atlasiet **Android iestatījumi** un nospiediet **OK** (Labi).
- 3 - Nospiediet  (uz leju) un atlasiet **Personisks > Drošība un ierobežojumi** un nospiediet **OK** (Labi).
- 4 - Atlasiet **Atvērt ierobežoto profilu** un nospiediet **OK** (Labi).
- 5 - Ievadiet PIN kodu, izmantojot tālvadības pulti.
- 6 - Nospiediet  **BACK** (Atpakaļ), lai pārietu vienu soli atpakaļ, vai nospiediet  **EXIT** (Iziet), lai aizvērtu izvēlni.

Varat redzēt, ja esat atvēris ierobežoto profilu, jo sākuma ekrānā parādās ikona. Ritiniet uz leju līdz  **Iestatījumi** un ritiniet līdz galam pa labi.

Aizvēršana



Lai aizvērtu ierobežoto profilu...

- 1 - Nospiediet  **HOME** (Sākums), ritiniet uz leju līdz  **Iestatījumi** un ritiniet līdz galam pa labi.
- 2 - Atlasiet **Ierobežots profils** un nospiediet **OK** (Labi).
- 3 - Atlasiet **Aizvērt ierobežoto profilu** un nospiediet **OK** (Labi).
- 4 - Ievadiet PIN kodu. Televizors aizvērs ierobežoto profilu.

Tastatūras ievades metodes

Ja apturat aplikāciju un atgriežaties sākuma izvēlnē, aplikācija patiesībā netiek apturēta. Aplikācija joprojām darbojas fonā, lai būtu pieejama, kad to atkal startēsiet. Lai nodrošinātu vienmērīgu darbību, lielākajai daļai aplikāciju jā saglabā dati televizora kešatmiņā. Ieteicams pilnībā apturēt aplikāciju vai notīrīt konkrētas aplikācijas kešatmiņas datus, lai optimizētu kopējo aplikāciju veiktspēju un samazinātu Android TV atmiņas lietojumu. Tāpat ieteicams atinstalēt aplikācijas, kuras vairs neizmantojat.

Lai atvērtu lejupielādēto un sistēmas aplikāciju sarakstu...



- 1 - Nospiediet , atlasiet **Visi iestatījumi** un nospiediet **OK** (Labi).
- 2 - Atlasiet **Android iestatījumi** un nospiediet **OK** (Labi).
- 3 - Atlasiet **Ierīce > Aplikācijas** un nospiediet **OK** (Labi).
- 4 - Atlasiet aplikāciju un nospiediet **OK** (Labi). Ja aplikācija joprojām darbojas, varat to apturēt vai notīrīt kešatmiņas datus. Varat atinstalēt lejupielādētās aplikācijas.
- 5 - Nospiediet  **BACK** (Atpakaļ), lai pārietu vienu soli atpakaļ, vai nospiediet  **EXIT** (Iziet), lai aizvērtu izvēlni.

Ja izmantojat USB cieto disku, lai glabātu aplikācijas, varat pārvietot aplikāciju no USB cietā diska uz TV atmiņu un otrādi.

Atmiņa

Varat redzēt, cik daudz vietas atmiņā - iekšējā TV atmiņā - jūs izmantojat aplikācijām, videoklipiem, mūzikai u.c. Varat redzēt, cik daudz brīvas vietas pieejams jaunu aplikāciju instalēšanai. Pārbaudiet atmiņu, ja aplikācijas sāk darboties lēni vai rodas problēmas.

Lai uzzināt, cik daudz atmiņas izmantojat...

- 1 - Nospiediet , atlasiet **Visi iestatījumi** un nospiediet **OK** (Labi).
- 2 - Atlasiet **Android iestatījumi** un nospiediet **OK** (Labi).
- 3 - Atlasiet **Ierīce > Atmiņa un atiestatīšana** un nospiediet **OK** (Labi).
- 4 - Aplūkojiet televizora atmiņas lietojumu.
- 5 - Nospiediet  **BACK** (Atpakaļ), lai pārietu vienu soli atpakaļ, vai nospiediet  **EXIT** (Iziet), lai aizvērtu izvēlni.

USB cietais disks

Ja pievienojat USB cieto disku, varat izmantot disku, lai palielinātu televizora atmiņu un glabātu vairāk

aplikāciju. Televizors vispirms mēģinās saglabāt jaunās aplikācijas USB cietajā diskā. Dažas aplikācijas nevar saglabāt USB cietajā diskā.

Internets





9.1

Interneta pārlūkošana

Varat pārlūkot internetu savā televizorā. Varat skatīt jebkuru interneta tīmekļa vietni, taču lielākā daļa nav paredzētas televizora ekrānam.

- Daži spraudņi (piemēram, lai skatītos lapas vai video) televizorā nav pieejami.
- Nevarat nosūtīt vai lejupielādēt failus.
- Interneta lapas tiek attēlotas pa vienai lapai pilnekrāna režīmā.

Lai startētu interneta pārlūkprogrammu...

- 1 - Nospiediet  HOME (Sākums).
- 2 - Ritiniet uz leju un atlasiet **Aplikācijas** >  **Internets** un nospiediet **OK** (Labi).
- 3 - Ievadiet interneta adresi un atlasiet , nospiediet **OK** (Labi).
- 4 - Lai aizvērtu internetu, nospiediet  HOME (Sākums) vai  **EXIT** (Iziet).

9.2

Interneta opcijas

Internetam ir pieejamas dažas papildu opcijas.

Lai atvērtu papildu opcijas...

- 1 - Atvērtā tīmekļa vietnē nospiediet **+** **OPTIONS** (Opcijas).
- 2 - Atlasiet vienu no vienumiem un nospiediet **OK** (Labi).
- 3 - Nospiediet **◀** (pa kreisi), ja nepieciešams, vairākkārt, lai aizvērtu izvēlni.

Ievadiet adresi

Lai ievadītu jaunu interneta adresi.

Rādīt izlasi

Lai skatītu lapas, ko atzīmējāt kā izlasi.

Vēlreiz ielādēt lapu

Lai vēlreiz ielādētu interneta lapu.

Tālummmainīt lapu

Izmantojiet slīdjoslu, lai iestatītu tālummaiņas procentuālo vērtību.

Informācija par drošību

Lai skatītu pašreizējās lapas drošības līmeni.

Atzīmēt kā izlasi

Lai atzīmētu pašreizējo lapu kā izlasi.

TV izvēlne



Par TV izvēlni

Ja televizors nevar izveidot savienojumu ar internetu, varat izmantot TV izvēlni kā savu sākuma izvēlni.

TV izvēlnē būs pieejama katra televizora funkcija.

TV izvēlnes atvēršana

Lai atvērtu TV izvēlni un atvērtu elementu...

- 1 - Nospiediet , lai atvērtu TV izvēlni.
- 2 - Atlasiet vienumu un nospiediet **OK** (Labi), lai to atvērtu vai startētu.
- 3 - Nospiediet  **BACK** (Atpakaļ), lai aizvērtu TV izvēlni, neko nestrartējot.

Avoti

11.1

Pārslēgšana uz ierīci

Avotu sarakstā varat pārslēgt uz jebkuru no pievienotajām ierīcēm. Varat pārslēgt uz uztvērēju, lai skatītos televīziju, atvērt pievienota USB zibatmiņas diska saturu vai skatīt ierakstus, kas veikti pievienotā USB cietajā diskā. Varat pārslēgt uz pievienotajām ierīcēm, lai skatītos pārraidi, digitālo uztvērēju vai Blu-ray disku atskaņotāju.

Lai pārslēgtu uz pievienotu ierīci ...

1 - Nospiediet  **SOURCES** (Avoti), lai atvērtu avotu izvēlni.

2 - Atlasiet vienu elementu avotu sarakstā un nospiediet **OK** (Labi). Televīzora būs redzama šīs ierīces pārraide vai saturs.

3 - Vēlreiz nospiediet  **SOURCES** (Avoti), lai aizvērtu izvēlni.

Atskaņošana/demonstrēšana ar vienu pieskārienu

Ja televizors ir gaidstāves režīmā, disku atskaņotāju varat ieslēgt ar televizora tālvadības pulti.

Lai ieslēgtu gan disku atskaņotāju, gan televizoru no gaidstāves režīma un uzreiz sākt diska atskaņošanu, televizora tālvadības pultī nospiediet  (Atskaņot). Ierīcei jābūt pievienotai, izmantojot HDMI vadu, un gan ierīcē, gan televizorā jābūt ieslēgtai funkcijai HDMI CEC.

11.2

TV ievades opcijas

Dažas TV ievades ierīces nodrošina īpašus iestatījumus.

Lai iestatītu opcijas noteiktai TV ievadei...

1 - Nospiediet  **SOURCES** (Avoti).

2 - Sarakstā atlasiet TV ievadi un nospiediet **OK** (Labi).

3 - Nospiediet **+** **OPTIONS** (Opcijas). Šeit varat iestatīt opcijas atlasītajai TV ievadei.

4 - Vēlreiz nospiediet **+** **OPTIONS** (Opcijas), lai aizvērtu opciju izvēlni.

Iespējamās opcijas...

Vadības pogas

Izmantojot šo opciju, varat kontrolēt pievienotu ierīci ar televizora tālvadības pulti. Ierīcei jābūt pievienotai, izmantojot HDMI vadu, un gan ierīcē, gan televizorā jābūt ieslēgtai funkcijai HDMI CEC.

Ierīces informācija

Atveriet šo opciju, lai skatītu informāciju par pievienoto ierīci.

11.3

Ierīces nosaukums un tips

Kad televizoram pievienojat jaunu ierīci un televizors nosaka ierīci, varat piešķirt ikonu, kas atbilst ierīces tipam. Ja pievienojat ierīci, izmantojot HDMI vadu un HDMI CEC, televizors automātiski nosaka ierīces tipu un piešķir attiecīgo ikonu.

Ierīces tips nosaka attēla un skaņas stilu, izšķirtspēju, noteiktus iestatījumus vai atrašanās vietu avotu izvēlnē. Jums nav jāuztraucas par perfektiem iestatījumiem.

Pārdēvēt vai mainīt tipu

Vienmēr varat mainīt nosaukumu vai mainīt pievienotās ierīces tipu. Meklējiet **+** ikonu pa labi no ierīces nosaukuma izvēlnē Avoti. Dažiem TV ievades avotiem nevar mainīt nosaukumu.

Lai mainītu ierīces tipu...

1 - Atlasiet ierīci avotu izvēlnē.

2 - Nospiediet **+** **OPTIONS** (Opcijas).

3 - Nospiediet  **BACK** (Atpakaļ), lai paslēptu ekrāntastatūru.

4 - Nospiediet  (uz leju), lai atrastu visus pieejamos ierīču tipus. Atlasiet vēlamo tipu un nospiediet **OK** (Labi).

5 - Ja vēlaties atiestatīt ierīces tipu uz sākotnējo savienotāja tipu, atlasiet **Atiestatīt** un nospiediet **OK** (Labi).

6 - Atlasiet **Aizvērt** un nospiediet **OK** (Labi), lai aizvērtu šo izvēlni.

Lai mainītu ierīces nosaukumu...

1 - Atlasiet ierīci avotu izvēlnē.

2 - Nospiediet **+** **OPTIONS** (Opcijas).

3 - Nospiediet  **BACK** (Atpakaļ), lai paslēptu ekrāntastatūru.

4 - Izmantojiet tastatūru tālvadības pults aizmugurē, lai dzēstu pašreizējo nosaukumu, un ievadiet jaunu nosaukumu.

5 - Ja vēlaties atiestatīt ierīces nosaukumu uz sākotnējo savienotāja nosaukumu, atlasiet **Atiestatīt** un nospiediet **OK** (Labi).

6 - Atlasiet **Aizvērt** un nospiediet **OK** (Labi), lai aizvērtu šo izvēlni.

Dators

Ja pievienojat datoru, ieteicams piešķirt datora izmantotajam savienojumam pareizo ierīces veida nosaukumu avota izvēlnē. Ja pārslēdzat uz **Dators** avota izvēlnē, televizors automātiski tiek iestatīts uz perfektu datora iestatījumu.

Lai iestatītu perfektu televizora iestatījumu...

- 1 - Nospiediet , atlasiet **Visi iestatījumi** un nospiediet **OK** (Labi).
- 2 - Atlasiet **Attēls** un nospiediet **➤** (pa labi), lai atvērtu izvēlni.
- 3 - Atlasiet **Uzlabots > Dators**.
- 4 - Atlasiet **Ieslēgts** vai **Izslēgts**.
- 5 - Nospiediet **◀** (pa kreisi), ja nepieciešams, vairākkārt, lai aizvērtu izvēlni.

Iestatījumi

12.1

Bieži lietotie iestatījumi

Bieži lietotie iestatījumi ir apvienoti izvēlnē **Bieži lietotie iestatījumi**.

Lai atvērtu izvēlni...

- 1 - Nospiediet **⚙**.
- 2 - Atlasiet iestatījumu, ko vēlaties pielāgot, un nospiediet **OK** (Labi).
- 3 - Ja nevēlaties neko mainīt, nospiediet **← BACK** (Atpakaļ).

12.2

Attēls

Attēla stils

Stila izvēle

Lai ērti pielāgotu attēlu, varat atlasīt iepriekš iestatītu attēla stilu.

- 1 - TV kanāla skatīšanās laikā nospiediet **⚙**.
- 2 - Atlasiet **Attēla stils** un atlasiet vienu no stiliem sarakstā.
- 3 - Nospiediet **←** (pa kreisi), ja nepieciešams, vairākkārt, lai aizvērtu izvēlni.

Pieejamie stili ir...

- **Personīgi** - attēla iestatījumi, ko veicāt pirmās iestatīšanas laikā.
- **Dzīvīgs** - ideāli piemēroti izmantošanai dienas apgaismojuma apstākļos
- **Dabīgs** - dabīga attēla iestatījumi
- **Standarta** - optimāls enerģijas patēriņš - rūpnīcas iestatījums
- **Filma** - ideāli iestatījumi, lai skatītos filmas
- **Foto** - ideāli iestatījumi, lai skatītos fotoattēlus
- **Spēle** - ideāli iestatījumi, lai spēlētu spēles
- **ISF diena** - ISF kalibrēšana
- **ISF nakts** - ISF kalibrēšana

HDR satura stili...

- HDR Personisks
- HDR Spilgts
- HDR Dabisks
- HDR Standarts
- HDR Filma
- HDR Foto
- ISF Diena
- ISF Nakts
- HDR Spēle

Stila pielāgošana

Visi jūsu pielāgotie attēla iestatījumi, piemēram, krāsa vai kontrasts, tiek glabāti pašreiz atlasītajā **attēla stilā**. Tas sniedz iespēju pielāgot katru stilu. Tikai stilā **Personīgi** varat saglabāt iestatījumus katram avotam izvēlnē Avoti.

Stila atjaunošana

Kad attēla stils ir atlasīts, varat pielāgot jebkuru attēla iestatījumu sadaļā **Visi iestatījumi > Attēls...**

Izvēlētais stils saglabās jūsu veiktās izmaiņas. Ieteicams pielāgot attēla iestatījumus tikai stilā **Personīgi**. Attēla stilā **Personīgi** iespējams saglabāt iestatījumus katram avotam izvēlnē Avoti.

Lai atjaunotu stila sākotnējos iestatījumus...

- 1 - TV kanāla skatīšanās laikā nospiediet **⚙**.
- 2 - Atlasiet **Attēla stils** un atlasiet attēla stilu, ko vēlaties atjaunot.
- 3 - Atlasiet **Atjaunot stilu** un nospiediet **OK** (Labi). Stils ir atjaunots.
- 4 - Nospiediet **←** (pa kreisi), ja nepieciešams, vairākkārt, lai aizvērtu izvēlni.

Mājas vai veikals

Ja **attēla stils** tiek pārslēgts uz **Dzīvīgs** ikreiz, kad ieslēdzat televizoru, kā televizora atrašanās vieta ir norādīts **Veikals**. Šis iestatījums ir paredzēts televizora demonstrēšanai veikalā.

Lai iestatītu televizoru lietošanai mājās...

- 1 - Nospiediet **⚙**, atlasiet **Visi iestatījumi** un nospiediet **OK** (Labi).
- 2 - Atlasiet **Vispārīgi iestatījumi** un nospiediet **→** (pa labi), lai atvērtu izvēlni.
- 3 - Atlasiet **Atrašanās vieta > Sākums**.
- 4 - Nospiediet **←** (pa kreisi), ja nepieciešams, vairākkārt, lai aizvērtu izvēlni.

Attēla iestatījumi

Krāsa

Ar iestatījumu **Krāsa** varat noregulēt attēla krāsu piesātinājumu.

Lai noregulētu krāsu...

- 1 - Nospiediet **⚙**, atlasiet **Visi iestatījumi** un nospiediet **OK** (Labi).
- 2 - Atlasiet **Attēls** un nospiediet **→** (pa labi), lai atvērtu izvēlni.
- 3 - Atlasiet **Krāsa** un nospiediet **→** (pa labi).
- 4 - Spiediet bultiņas **▲** (uz augšu) vai **▼** (uz leju), lai noregulētu vērtību.

5 - Nospiediet **<** (pa kreisi), ja nepieciešams, vairākkārt, lai aizvērtu izvēlni.

Kontrasts

Izmantojot opciju **Kontrasts**, varat noregulēt attēla kontrastu.

Lai noregulētu kontrastu...

- 1 - Nospiediet **⚙**, atlasiet **Visi iestatījumi** un nospiediet **OK** (Labi).
- 2 - Atlasiet **Attēls** un nospiediet **>** (pa labi), lai atvērtu izvēlni.
- 3 - Atlasiet **Kontrasts** un nospiediet **>** (pa labi).
- 4 - Spiediet bultiņas **▲** (uz augšu) vai **▼** (uz leju), lai noregulētu vērtību.
- 5 - Nospiediet **<** (pa kreisi), ja nepieciešams, vairākkārt, lai aizvērtu izvēlni.

Asums

Izmantojot iestatījumu **Asums**, varat noregulēt attēla asuma līmeni precīzā detalizācijā.

Lai noregulētu asumu...

- 1 - Nospiediet **⚙**, atlasiet **Visi iestatījumi** un nospiediet **OK** (Labi).
- 2 - Atlasiet **Attēls** un nospiediet **>** (pa labi), lai atvērtu izvēlni.
- 3 - Atlasiet **Asums** un nospiediet **>** (pa labi).
- 4 - Spiediet bultiņas **▲** (uz augšu) vai **▼** (uz leju), lai noregulētu vērtību.
- 5 - Nospiediet **<** (pa kreisi), ja nepieciešams, vairākkārt, lai aizvērtu izvēlni.

Spilgtums

Izmantojot iestatījumu **Spilgtums**, varat iestatīt attēla signāla spilgtuma līmeni.

Lai noregulētu asumu...

- 1 - Nospiediet **⚙**, atlasiet **Visi iestatījumi** un nospiediet **OK** (Labi).
- 2 - Atlasiet **Attēls** un nospiediet **>** (pa labi), lai atvērtu izvēlni.
- 3 - Atlasiet **Spilgtums** un nospiediet **>** (pa labi).
- 4 - Spiediet bultiņas **▲** (uz augšu) vai **▼** (uz leju), lai noregulētu vērtību.
- 5 - Nospiediet **<** (pa kreisi), ja nepieciešams, vairākkārt, lai aizvērtu izvēlni.

Uzlaboti attēla iestatījumi

Dators

Ja pievienojat datoru, ieteicams piešķirt datora izmantotajam savienojumam pareizo ierīces veida nosaukumu avota izvēlnē. Ja pārslēdzat uz **Dators** avota izvēlnē, televizors automātiski tiek iestatīts uz perfektu datora iestatījumu.

Lai iestatītu perfektu televizora iestatījumu...

- 1 - Nospiediet **⚙**, atlasiet **Visi iestatījumi** un nospiediet **OK** (Labi).
- 2 - Atlasiet **Attēls** un nospiediet **>** (pa labi), lai atvērtu izvēlni.
- 3 - Atlasiet **Uzlabots > Dators**.
- 4 - Atlasiet **Ieslēgts** vai **Izslēgts**.
- 5 - Nospiediet **<** (pa kreisi), ja nepieciešams, vairākkārt, lai aizvērtu izvēlni.

Krāsu iestatījumi

Krāsas pastiprināšana

Izmantojot opciju **Krāsu pastiprināšana**, varat uzlabot krāsu intensitāti un detaļas spilgtās krāsās.

Lai noregulētu līmeni...

- 1 - Nospiediet **⚙**, atlasiet **Visi iestatījumi** un nospiediet **OK** (Labi).
- 2 - Atlasiet **Attēls** un nospiediet **>** (pa labi), lai atvērtu izvēlni.
- 3 - Atlasiet **Uzlabots > Krāsa > Krāsas pastiprināšana**.
- 4 - Atlasiet **Maksimums**, **Vidēji**, **Minimums** vai **Izslēgts**.
- 5 - Nospiediet **<** (pa kreisi), ja nepieciešams, vairākkārt, lai aizvērtu izvēlni.

Krāsas temperatūra

Izmantojot iestatījumu **Krāsas temperatūra**, varat iestatīt attēlu uz iepriekš iestatītu krāsas temperatūru vai atlasīt **Pielāgots**, lai pats iestatītu temperatūras iestatījumu ar iestatījumu **Pielāgota krāsas temperatūra**. Iestatījumi **Krāsas temperatūra** un **Pielāgota krāsas temperatūra** ir paredzēti pieredzējušiem lietotājiem.

Lai atlasītu iestatījumu...

- 1 - Nospiediet **⚙**, atlasiet **Visi iestatījumi** un nospiediet **OK** (Labi).
- 2 - Atlasiet **Attēls** un nospiediet **>** (pa labi), lai atvērtu izvēlni.
- 3 - Atlasiet **Uzlabots > Krāsa > Krāsas temperatūra**.
- 4 - Atlasiet **Normāla**, **Silta** vai **Vēsa**. Vai arī atlasiet

Pielāgots, ja vēlaties patstāvīgi pielāgot krāsas temperatūru.

5 - Nospiediet ◀ (pa kreisi), ja nepieciešams, vairākkārt, lai aizvērtu izvēlni.

Pielāgota krāsas temperatūra

Izmantojot iestatījumu **Pielāgota krāsas temperatūra**, varat pats iestatīt krāsas temperatūru. Lai iestatītu pielāgotu krāsas temperatūru, vispirms atlasiet **Pielāgots** iestatījumā **Krāsas temperatūra**, lai padarītu pieejamu pielāgotas krāsas temperatūras izvēlni. Pielāgota krāsas temperatūra ir pieredzējušiem lietotājiem paredzēts iestatījums.

Lai iestatītu pielāgotu krāsas temperatūru...

1 - Nospiediet ⚙, atlasiet **Visi iestatījumi** un nospiediet **OK** (Labi).

2 - Atlasiet **Attēls** un nospiediet ▶ (pa labi), lai atvērtu izvēlni.

3 - Atlasiet **Uzlabots > Krāsa > Pielāgota krāsas temperatūra**.

4 - Spiediet bultiņas ▲ (uz augšu) vai ▼ (uz leju), lai noregulētu vērtību. WP ir baltais punkts, bet BL ir melnās krāsas līmenis. Šajā izvēlnē varat arī atlasīt vienu no iepriekšējiem iestatījumiem.

5 - Nospiediet ◀ (pa kreisi), ja nepieciešams, vairākkārt, lai aizvērtu izvēlni.

Krāsu kontroles iestatījumi

ISF krāsu kontrole

Izmantojot iestatījumu **ISF krāsu kontrole**, ISF speciālists var kalibrēt televizora krāsu atveidojumu. Krāsu kontrole ir ISF speciālistu iestatījums.

ISF® kalibrācija ļauj maksimāli efektīvi izmantot televizora displeju. Varat lūgt, lai ISF kalibrācijas speciālists ierastos jūsu mājās un iestatītu televizorā optimālus attēla iestatījumus. Speciālists var iestatīt ISF kalibrāciju arī funkcijai **Ambilight**. Vaicāriet izplatītājam par ISF kalibrāciju.

Kalibrācijas priekšrocības ir...

- labāka attēla skaidrība un asums
- labāka detalizācija gaišās un tumšās vietās
- piesātinātāka un tumšāka melnā krāsa
- tīrākas un kvalitatīvākas krāsas
- samazināts enerģijas patēriņš

ISF kalibrācijas speciālists saglabā un bloķē ISF iestatījumus kā 2 attēla stilus.

Kad ISF kalibrācija ir pabeigta, nospiediet ⚙ un atlasiet **Attēla stils** un pēc tam **ISF diena** vai **ISF nakts**. Atlasiet **ISF diena**, lai skatītos televizoru spilgtā gaismā, vai **ISF nakts**, lai skatītos tumsā.

Nokrāsa

Lai noregulētu nokrāsas vērtību...

1 - Nospiediet ⚙, atlasiet **Visi iestatījumi** un nospiediet **OK** (Labi).

2 - Atlasiet **Attēls** un nospiediet ▶ (pa labi), lai atvērtu izvēlni.

3 - Atlasiet **Uzlabots > Krāsa > Krāsu kontrole**.

4 - Atlasiet **Hue** un nospiediet ▶ (pa labi).

5 - Spiediet bultiņas ▲ (uz augšu) vai ▼ (uz leju), lai noregulētu vērtību.

6 - Nospiediet ◀ (pa kreisi), ja nepieciešams, vairākkārt, lai aizvērtu izvēlni.

Piesātinājums

Lai noregulētu piesātinājuma vērtību...

1 - Nospiediet ⚙, atlasiet **Visi iestatījumi** un nospiediet **OK** (Labi).

2 - Atlasiet **Attēls** un nospiediet ▶ (pa labi), lai atvērtu izvēlni.

3 - Atlasiet **Uzlabots > Krāsa > Krāsu kontrole**.

4 - Atlasiet **Piesātinājums** un nospiediet ▶ (pa labi).

5 - Spiediet bultiņas ▲ (uz augšu) vai ▼ (uz leju), lai noregulētu vērtību.

6 - Nospiediet ◀ (pa kreisi), ja nepieciešams, vairākkārt, lai aizvērtu izvēlni.

Atiestatīt visu

Izmantojot **Atiestatīt visu**, varat atiestatīt visas vērtības uz noklusējumu.

Lai atiestatītu visas vērtības izvēlnē **Krāsu kontrole**...

1 - Nospiediet ⚙, atlasiet **Visi iestatījumi** un nospiediet **OK** (Labi).

2 - Atlasiet **Attēls** un nospiediet ▶ (pa labi), lai atvērtu izvēlni.

3 - Atlasiet **Uzlabots > Krāsa > Krāsu kontrole**.

4 - Atlasiet **Atiestatīt visu**.

5 - Nospiediet ◀ (pa kreisi), ja nepieciešams, vairākkārt, lai aizvērtu izvēlni.

Tikai ISF RGB režīms

Tikai RGB režīms ir ISF ekspertu iestatījums, lai pārslēgtu RGB krāsas. Lai noregulētu vērtības **tikai RGB režīma** izvēlnē, vispirms iestatiet **ISF diena** vai **ISF nakts** attēla stila izvēlnē.

Lai noregulētu iestatījuma **Tikai RGB režīms** vērtību...

1 - Nospiediet ⚙, atlasiet **Visi iestatījumi** un nospiediet **OK** (Labi).

2 - Atlasiet **Attēls** un nospiediet ▶ (pa labi), lai atvērtu izvēlni.

- 3 - Atlasiet **Uzlabots** > **Krāsa** > **Tikai RGB režīms**.
- 4 - Atlasiet **Sarkana, Zaļa, Zila** vai **Izslēgts**, lai izslēgtu RGB režīmu.
- 5 - Nospiediet **◀** (pa kreisi), ja nepieciešams, vairākkārt, lai aizvērtu izvēlni.

Kontrasta iestatījumi

Kontrasta režīmi

Izmantojot opciju **Kontrasta režīms**, varat iestatīt līmeni, kuru sasniedzot, var samazināt elektroenerģijas patēriņu, mazinot ekrāna spilgtumu. Izvēlieties optimālu elektroenerģijas patēriņu vai optimālu attēla piesātinājumu.

Lai noregulētu līmeni...

- 1 - Nospiediet **⚙️**, atlasiet **Visi iestatījumi** un nospiediet **OK** (Labi).
- 2 - Atlasiet **Attēls** un nospiediet **➤** (pa labi), lai atvērtu izvēlni.
- 3 - Atlasiet **Uzlabots** > **Kontrasts** > **Kontrasta režīms**.
- 4 - Atlasiet **Standarts**, **Labāk.strāv. avots**, **Labākais attēls** vai **Izslēgts**.
- 5 - Nospiediet **◀** (pa kreisi), ja nepieciešams, vairākkārt, lai aizvērtu izvēlni.

Dinamiskais kontrasts

Izmantojot opciju **Dinamiskais kontrasts**, varat iestatīt līmeni, kuru sasniedzot, televizors automātiski uzlabo detaļas attēla tumšajās, vidēji apgaismotajās un gaišajās daļās.

Lai noregulētu līmeni...

- 1 - Nospiediet **⚙️**, atlasiet **Visi iestatījumi** un nospiediet **OK** (Labi).
- 2 - Atlasiet **Attēls** un nospiediet **➤** (pa labi), lai atvērtu izvēlni.
- 3 - Atlasiet **Uzlabots** > **Kontrasts** > **Dinamiskais kontrasts**.
- 4 - Atlasiet **Maksimums**, **Vidēji**, **Minimums** vai **Izslēgts**.
- 5 - Nospiediet **◀** (pa kreisi), ja nepieciešams, vairākkārt, lai aizvērtu izvēlni.

Video kontrasts

Izmantojot iestatījumu **Video kontrasts**, varat samazināt video kontrasta diapazonu.

Lai noregulētu līmeni...

- 1 - Nospiediet **⚙️**, atlasiet **Visi iestatījumi** un nospiediet **OK** (Labi).
- 2 - Atlasiet **Attēls** un nospiediet **➤** (pa labi), lai

atvērtu izvēlni.

- 3 - Atlasiet **Uzlabots** > **Kontrasts** > **Video kontrasts**.

4 - Spiediet bultiņas **▲** (uz augšu) vai **▼** (uz leju), lai noregulētu vērtību.

- 5 - Nospiediet **◀** (pa kreisi), ja nepieciešams, vairākkārt, lai aizvērtu izvēlni.

Kontrasts, gamma

Izmantojot opciju **Gamma**, varat iestatīt nelineāru iestatījumu attēla spilgtumam un kontrastam. Gamma ir iestatījums, kas paredzēts pieredzējušiem lietotājiem.

Lai noregulētu līmeni...

- 1 - Nospiediet **⚙️**, atlasiet **Visi iestatījumi** un nospiediet **OK** (Labi).
- 2 - Atlasiet **Attēls** un nospiediet **➤** (pa labi), lai atvērtu izvēlni.
- 3 - Atlasiet **Uzlabots** > **Kontrasts** > **Gamma**.
- 4 - Spiediet bultiņas **▲** (uz augšu) vai **▼** (uz leju), lai noregulētu vērtību.
- 5 - Nospiediet **◀** (pa kreisi), ja nepieciešams, vairākkārt, lai aizvērtu izvēlni.

Asuma iestatījumi

Ultra Resolution

Izmantojot opciju **Ultra Resolution**, varat ieslēgt augstu asuma līmeni līniju malām un kontūrām.

Lai ieslēgtu vai izslēgtu...

- 1 - Nospiediet **⚙️**, atlasiet **Visi iestatījumi** un nospiediet **OK** (Labi).
- 2 - Atlasiet **Attēls** un nospiediet **➤** (pa labi), lai atvērtu izvēlni.
- 3 - Atlasiet **Uzlabots** > **Asums** > **Ultra Resolution**.
- 4 - Atlasiet **Ieslēgts** vai **Izslēgts**.
- 5 - Nospiediet **◀** (pa kreisi), ja nepieciešams, vairākkārt, lai aizvērtu izvēlni.

Trokšņu mazināšana

Izmantojot opciju **Trokšņu mazināšana**, varat atfiltrēt un samazināt attēla trokšņu līmeni.

Lai pielāgotu trokšņu mazināšanu...

- 1 - Nospiediet **⚙️**, atlasiet **Visi iestatījumi** un nospiediet **OK** (Labi).
- 2 - Atlasiet **Attēls** un nospiediet **➤** (pa labi), lai atvērtu izvēlni.
- 3 - Atlasiet **Uzlabots** > **Asums** > **Trokšņu mazināšana**.
- 4 - Atlasiet **Maksimums**, **Vidēji**, **Minimums**

vai Izslēgts.

5 - Nospiediet ◀ (pa kreisi), ja nepieciešams, vairākkārt, lai aizvērtu izvēlni.

MPEG defektu samazināšana

Izmantojot opciju **MPEG defektu samazināšana**, varat izlīdzināt attēlā esošās digitālās pārejas. MPEG defekti parasti redzami attēlos kā nelieli kvadrātiņi vai deformētas malas.

Lai samazinātu MPEG defektus...

1 - Nospiediet ⚙, atlasiet **Visi iestatījumi** un nospiediet **OK** (Labi).

2 - Atlasiet **Attēls** un nospiediet ▶ (pa labi), lai atvērtu izvēlni.

3 - Atlasiet **Uzlabots** > **Asums** > **MPEG defektu samazināšana**.

4

- Atlasiet **Maksimums**, **Vidēji**, **Minimums** vai **Izslēgts**.

5 - Nospiediet ◀ (pa kreisi), ja nepieciešams, vairākkārt, lai aizvērtu izvēlni.

Kustības iestatījumi

Natural Motion

Izmantojot opciju **Natural Motion**, varat samazināt kustību vibrāciju, kas redzama filmās televizorā. **Natural Motion** padara kustību vienmērīgu un plūstošu.

Lai noregulētu kustību vibrāciju...

1 - Nospiediet ⚙, atlasiet **Visi iestatījumi** un nospiediet **OK** (Labi).

2 - Atlasiet **Attēls** un nospiediet ▶ (pa labi), lai atvērtu izvēlni.

3 - Atlasiet **Uzlabots** > **Kustība** > **Natural Motion**.

4

- Atlasiet **Maksimums**, **Vidēji**, **Minimums** vai **Izslēgts**.

5 - Nospiediet ◀ (pa kreisi), ja nepieciešams, vairākkārt, lai aizvērtu izvēlni.

Attēla formāts

Pamata

Ja attēls neaizpilda visu ekrānu un attēla augšpusē, apakšā vai sānos redzamas melnas malas, varat pielāgot attēlu, lai tas pilnībā ietilptu ekrānā.

Lai atlasītu vienu no pamata iestatījumiem ekrānā aizpildīšanai...

1 - TV kanāla skatīšanās laikā nospiediet  (ja pieejams tālvadības pultī) vai nospiediet ⚙.

2 - Atlasiet **Attēla formāts** > **Aizpildīt ekrānu**, **Ietilpināt ekrānā** vai **Platekrāns**.

3 - Nospiediet ◀ (pa kreisi), ja nepieciešams, vairākkārt, lai aizvērtu izvēlni.

• **Aizpildīt ekrānu** - automātiski palielina attēlu, lai aizpildītu ekrānu. Attēla kropļojums ir minimāls, subtitri ir redzami. Nav piemērots, ja ievades signāla avots ir dators. Dažu īpašo attēla formātu gadījumā joprojām var būt redzamas melnas malas.

• **Ietilpināt ekrānā** - automātiski palielina attēlu, lai bez attēla kropļojuma maksimāli aizpildītu ekrānu. Var būt redzamas melnas malas. Nav piemērots, ja ievades signāla avots ir dators.

• **Platekrāns** - automātiski tālummaina attēlu uz platekrānu.

Uzlabots

Ja ar diviem pamata iestatījumiem nepietiek, lai formatēto vēlamu attēlu, varat izmantot detalizētus iestatījumus. Izmantojot detalizētos iestatījumus, varat manuāli formatēt attēlu ekrānā.

Varat tālummainīt, izstiept un pārbīdīt attēlu, līdz redzat vēlamu, piem., trūkstošus subtitrus vai teksta reklāmkarogus. Ja formatējat attēlu noteiktam avotam - piemēram, pievienotai spēļu konsolei, - varat atkal izmantot šo iestatījumu nākamajā spēļu konsoles lietošanas laikā. Televizors saglabā pēdējo iestatījumu katram savienojumam.

Lai manuāli formatētu attēlu...

1 - TV kanāla skatīšanās laikā nospiediet  (ja pieejams tālvadības pultī) vai nospiediet ⚙.

2 - Atlasiet **Uzlabots** un nospiediet **OK** (Labi).

3 - Izmantojiet **Mainīt**, **Tālumm.**, **Izstiept** vai **Origināls**, lai noregulētu attēlu.

4 - Vai arī atlasiet **Pēdējais iestatījums** un nospiediet **OK** (Labi), lai pārslēgtu uz iepriekš saglabātu formātu.

5 - Vai atlasiet **Atsaukt**, lai atgrieztu attēla iestatījumus, kas bija spēkā, kad atvērāt sadaļu **Attēla formāts**.

• **Mainīt** - noklikšķiniet uz bultiņām, lai pārbīdītu attēlu. Varat pārbīdīt attēlu tikai tad, ja tas ir pietuvināts.

• **Tālumm.** - noklikšķiniet uz bultiņām, lai tuvinātu.

• **Izstiept** - noklikšķiniet uz bultiņām, lai izstieptu attēlu vertikāli vai horizontāli.



• **Atsaukt** - noklikšķiniet, lai atgrieztu sākotnējo attēla formātu.

• **Origināls** - parāda ienākošā attēla sākotnējo formātu. Šis ir 1:1 pikselis pret pikseli formāts. Ideāls režīms, ja ievades signāla avots ir HD vai dators.

Ātrais attēla iestatījums

Sākotnējās iestatīšanas laikā dažus attēla iestatījumus veicāt ar vienkāršām darbībām. Varat atkārtot šīs darbības ar **ātro attēla iestatījumu**. Lai veiktu šīs darbības, pārbaudiet, vai televizoru var noskaņot uz TV kanālu vai skatīties tajā pārraidi no pievienotas ierīces.

Lai iestatītu attēlu, veicot dažas vienkāršas darbības...

- 1 - Nospiediet , atlasiet **Visi iestatījumi** un nospiediet **OK** (Labi).
- 2 - Atlasiet **Attēls** un nospiediet  (pa labi), lai atvērtu izvēlni.
- 3 - Atlasiet **Ātrais attēla iestatījums**.
- 4 - Atlasiet **Sākt**. Izmantojiet navigācijas taustiņus, lai atlasītu savu izvēli.
- 5 - Beigās atlasiet **Pabeigt**.
- 6 - Nospiediet  (pa kreisi), ja nepieciešams, vairākkārt, lai aizvērtu izvēlni.



12.3

Skaņa

Skaņas stils

Stila izvēle

Lai ērti pielāgotu skaņu, varat atlasīt iepriekš iestatītus iestatījumus, izmantojot opciju **Skaņas stils**.

- 1 - TV kanāla skatīšanās laikā nospiediet .
- 2 - Atlasiet **Skaņa** un nospiediet  (pa labi), lai atvērtu izvēlni.
- 3 - Atlasiet **Skaņas stils** un atlasiet vienu no stiliem sarakstā.
- 4 - Nospiediet  (pa kreisi), ja nepieciešams, vairākkārt, lai aizvērtu izvēlni.

Pieejamie stili ir...



- **Personīgi** - skaņas iestatījumi, ko veicāt pirmās iestatīšanas laikā.
 - **Origināls** - visneitrālākais skaņas iestatījums
 - **Filma** - ideāli iestatījumi, lai skatītos filmas
 - **Mūzika** - lieliski piemērots mūzikas klausīšanai
 - **Spēle** - ideāli iestatījumi, lai spēlētu spēles
-
- **Ziņas** - ideāli cilvēka balsij piemēroti iestatījumi

Stila atjaunošana

Kad attēla stils ir atlasīts, varat pielāgot jebkuru attēla iestatījumu sadaļā **Uzstādīšana** > **Skaņa**...

Izvēlētais stils saglabās jūsu veiktās izmaiņas. Ieteicams pielāgot skaņas iestatījumus tikai stilā **Personīgi**. Skaņas stilā **Personīgi** iespējams saglabāt iestatījumus katram avotam izvēlnē **Avoti**.

Lai atjaunotu stila sākotnējos iestatījumus...







- 1 - TV kanāla skatīšanās laikā nospiediet .
- 2 - Atlasiet **Skaņa** un nospiediet  (pa labi), lai atvērtu izvēlni.
- 3 - Atlasiet **Skaņas stils** un atlasiet skaņas stilu, ko vēlaties atjaunot.
- 4 - Atlasiet **Atjaunot stilu**. Stils ir atjaunots.
- 5 - Nospiediet  (pa kreisi), ja nepieciešams, vairākkārt, lai aizvērtu izvēlni.

Skaņas iestatījumi

Bass

Izmantojot iestatījumu **Bass**, varat noregulēt skaņas zemo toņu līmeni.







Lai noregulētu līmeni...

- 1 - Nospiediet , atlasiet **Visi iestatījumi** un nospiediet **OK** (Labi).
- 2 - Atlasiet **Skaņa** un nospiediet  (pa labi), lai atvērtu izvēlni.
- 3 - Atlasiet **Bass** un nospiediet  (pa labi).
- 4 - Spiediet bultiņas  (uz augšu) vai  (uz leju), lai noregulētu vērtību.
- 5 - Nospiediet  (pa kreisi), ja nepieciešams, vairākkārt, lai aizvērtu izvēlni.

Spalgums

Izmantojot iestatījumu **Augstākās frekvences**, varat noregulēt skaņas augsto toņu līmeni.



Lai noregulētu līmeni...

- 1 - Nospiediet , atlasiet **Visi iestatījumi** un nospiediet **OK** (Labi).
- 2 - Atlasiet **Skaņa** un nospiediet  (pa labi), lai atvērtu izvēlni.
- 3 - Atlasiet **Augstākās frekvences** un nospiediet  (pa labi).
- 4 - Spiediet bultiņas  (uz augšu) vai  (uz leju), lai noregulētu vērtību.
- 5 - Nospiediet  (pa kreisi), ja nepieciešams, vairākkārt, lai aizvērtu izvēlni.

Austiņu skaļums

Izmantojot iestatījumu **Austiņu skaļums**, varat atsevišķi iestatīt pievienotu austiņu skaļumu.

Lai noregulētu skaļumu...

- 1 - Nospiediet , atlasiet **Visi iestatījumi** un nospiediet **OK** (Labi).
- 2 - Atlasiet **Skaņa** un nospiediet  (pa labi), lai atvērtu izvēlni.
- 3 - Atlasiet **Austiņu skaļums**.

4 - Spiediet bultiņas **▲** (uz augšu) vai **▼** (uz leju), lai noregulētu vērtību.

5 - Nospiediet **◀** (pa kreisi), ja nepieciešams, vairākkārt, lai aizvērtu izvēlni.

Basu skaļruņa skaļums

Ja pievienojat bezvadu Bluetooth basu skaļruni, varat mazliet palielināt vai samazināt basu skaļruņa skaļumu.

Lai mazliet noregulētu skaļumu...

1 - Nospiediet **⚙️**, atlasiet **Visi iestatījumi** un nospiediet **OK** (Labi).

2 - Atlasiet **Skaņa** un nospiediet **▶** (pa labi), lai atvērtu izvēlni.

3 - Atlasiet **Basu skaļr. skaļums**.

4 - Spiediet bultiņas **▲** (uz augšu) vai **▼** (uz leju), lai ieregulētu vērtību.

5 - Nospiediet **◀** (pa kreisi), ja nepieciešams, vairākkārt, lai aizvērtu izvēlni.

Telpisks režīms

Izmantojot iestatījumu **Telpisks režīms**, varat iestatīt televizora skaļruņu skaņas efektu.

Lai iestatītu telpiskā skanējuma režīmu...

1 - Nospiediet **⚙️**, atlasiet **Visi iestatījumi** un nospiediet **OK** (Labi).

2 - Atlasiet **Skaņa** un nospiediet **▶** (pa labi), lai atvērtu izvēlni.

3 - Atlasiet **Telpisks režīms**.

4 - Atlasiet **Stereo** vai **Incredible surround**.

5 - Nospiediet **◀** (pa kreisi), ja nepieciešams, vairākkārt, lai aizvērtu izvēlni.

Televizora novietojums

Veicot sākotnējo uzstādīšanu, šis iestatījums tika iestatīts kā **Uz TV statīva** vai **Pie sienas**. Ja kopš tā laika televizora novietojums ir mainīts, attiecīgi pielāgojiet šo iestatījumu, lai nodrošinātu optimālu skaņu.

1 - Nospiediet **⚙️**, atlasiet **Visi iestatījumi** un nospiediet **OK** (Labi).

2 - Atlasiet **Skaņa** un nospiediet **▶** (pa labi), lai atvērtu izvēlni.

3 - Atlasiet **Televizora novietojums**.

4 - Atlasiet **Uz TV statīva** vai **Pie sienas**.

5 - Nospiediet **◀** (pa kreisi), ja nepieciešams, vairākkārt, lai aizvērtu izvēlni.

Uzlaboti skaņas iestatījumi

Autom. skaļuma izlīdzināšana

Izmantojot opciju **Autom. skaļuma izlīdzināšana**, varat iestatīt televizoru automātiski izlīdzināt skaļuma atšķirības. Parasti tas notiek, kad sākas reklāmas vai tiek pārslēgti kanāli.

Lai ieslēgtu vai izslēgtu...

1 - Nospiediet **⚙️**, atlasiet **Visi iestatījumi** un nospiediet **OK** (Labi).

2 - Atlasiet **Skaņa** un nospiediet **▶** (pa labi), lai atvērtu izvēlni.

3 - Atlasiet **Detalizēti** un nospiediet **▶** (pa labi), lai atvērtu izvēlni.

4 - Atlasiet **Autom. skaļuma izlīdzināšana** un nospiediet **▶** (pa labi), lai atvērtu izvēlni.

5 - Atlasiet **Ieslēgts** vai **Izslēgts**.

6 - Nospiediet **◀** (pa kreisi), ja nepieciešams, vairākkārt, lai aizvērtu izvēlni.

Clear Sound

Izmantojot opciju **Clear Sound**, varat uzlabot runas skaņu. Ideāli piemērota ziņu programmām. Varat ieslēgt vai izslēgt runas uzlabošanu.

Lai ieslēgtu vai izslēgtu...

1 - Nospiediet **⚙️**, atlasiet **Visi iestatījumi** un nospiediet **OK** (Labi).

2 - Atlasiet **Skaņa** un nospiediet **▶** (pa labi), lai atvērtu izvēlni.

3 - Atlasiet **Uzlabots > Clear Sound**.

4 - Atlasiet **Ieslēgts** vai **Izslēgts**.

5 - Nospiediet **◀** (pa kreisi), ja nepieciešams, vairākkārt, lai aizvērtu izvēlni.

Audio izvades formāts

Ja jums ir mājas kinozāles sistēma (HTS) ar daudzkanālu skaņas apstrādes iespējām, piemēram, Dolby Digital, DTS® vai līdzīgi, iestatiet audiosignāla izvades formātu kā **Daudzkanālu**. Izmantojot daudzkanālu iestatījumu, televizors var nosūtīt saspiestu daudzkanālu skaņas signālu no televīzijas kanāla vai pie mājas kinozāles sistēmas pievienota atskaņotāja. Ja jūsu mājas kinozāles sistēmai nav daudzkanālu skaņas apstrādes iespēju, atlasiet **Stereo**.

Lai iestatītu audio izvades formātu...

1 - Nospiediet **⚙️**, atlasiet **Visi iestatījumi** un nospiediet **OK** (Labi).

2 - Atlasiet **Skaņa** un nospiediet **▶** (pa labi), lai atvērtu izvēlni.

3 - Atlasiet **Uzlabots > Audio izvades formāts**.

4 - Atlasiet **Daudzkanālu** vai **Stereo**.

5 - Nospiediet **◀** (pa kreisi), ja nepieciešams, vairākkārt, lai aizvērtu izvēlni.

Audio izvades izlīdzināšana

Izmantojiet audio izvades izlīdzināšanas iestatījumu, lai izlīdzinātu televizora un mājas kinozāles sistēmas skaļuma līmeni, kad pārslēdzat skaņu no vienas ierīces uz otru. Atšķirības skaļumā var radīt atšķirīgas skaņas apstrādes sistēmas.

Lai izlīdzinātu skaļuma atšķirības...

- 1 - Nospiediet **⚙️**, atlasiet **Visi iestatījumi** un nospiediet **OK** (Labi).
- 2 - Atlasiet **Skaņa** un nospiediet **▶** (pa labi), lai atvērtu izvēlni.
- 3 - Atlasiet **Uzlabots > Audio izvades izlīdzināšana**.
- 4 - Ja skaļuma atšķirība ir liela, atlasiet **Vairāk**. Ja skaļuma atšķirība ir neliela, atlasiet **Mazāk**.
- 5 - Nospiediet **◀** (pa kreisi), ja nepieciešams, vairākkārt, lai aizvērtu izvēlni.

Audio izvades izlīdzināšana ietekmē gan optiskās audio izvades, gan HDMI ARC skaņas signālus.

Audiosignāla izvades aizkave

Ja savā mājas kinozāles sistēmā iestatāt audio sinhronizācijas aizkavi, lai sinhronizētu skaņu ar attēlu, televizorā jāizslēdz audio izvades aizkave.

Lai izslēgtu audiosignāla izvades aizkavi...

- 1 - Nospiediet **⚙️**, atlasiet **Visi iestatījumi** un nospiediet **OK** (Labi).
- 2 - Atlasiet **Skaņa** un nospiediet **▶** (pa labi), lai atvērtu izvēlni.
- 3 - Atlasiet **Uzlabots > Audiosignāla izvades aizkave**.
- 4 - Atlasiet **Izslēgts**.
- 5 - Nospiediet **◀** (pa kreisi), ja nepieciešams, vairākkārt, lai aizvērtu izvēlni.

Audiosignāla izvades nobīde

Ja nevarat iestatīt aizkavi mājas kino sistēmā, varat to iestatīt televizorā, izmantojot skaņas izvades nobīdi.

Lai sinhronizētu televizora skaņu...

- 1 - Nospiediet **⚙️**, atlasiet **Visi iestatījumi** un nospiediet **OK** (Labi).
- 2 - Atlasiet **Skaņa** un nospiediet **▶** (pa labi), lai atvērtu izvēlni.
- 3 - Atlasiet **Uzlabots > Audiosignāla izvades nobīde**.
- 4 - Izmantojiet slīdjoslu, lai iestatītu skaņas nobīdi.
- 5 - Nospiediet **◀** (pa kreisi), ja nepieciešams, vairākkārt, lai aizvērtu izvēlni.

Skaļruņi

Skaļruņu izvēle

Šajā izvēlnē televizora skaļruņus var ieslēgt un izslēgt. Ja pievienojat mājas kinozāles sistēmu vai bezvadu Bluetooth skaļruņus, varat atlasīt, kura ierīce atskaņos televizora skaņu. Šajā sarakstā ir norādītas visas pieejamās skaļruņu sistēmas.

Ja audio ierīcei (piem., mājas kinozāles sistēmai) lietojat HDMI CEC savienojumu, varat atlasīt EasyLink autom. start. Televizors ieslēgs audio ierīci, nosūtīs televizora skaņas signālu uz ierīci un izslēgs televizora skaļruņus.

Lai iestatītu TV skaļruņus...

- 1 - Nospiediet **⚙️**, atlasiet **Visi iestatījumi** un nospiediet **OK** (Labi).
- 2 - Atlasiet **Skaņa** un nospiediet **▶** (pa labi), lai atvērtu izvēlni.
- 3 - Atlasiet **Detalizēti** un nospiediet **▶** (pa labi), lai atvērtu izvēlni.
- 4 - Atlasiet **Skaļruņi** un nospiediet **▶** (pa labi), lai atvērtu izvēlni.
- 5 - Atlasiet **Ieslēgts, Izslēgts** vai **EasyLink autom. sākšana**.
- 6 - Nospiediet **◀** (pa kreisi), ja nepieciešams, vairākkārt, lai aizvērtu izvēlni.

12.4

Ambilight iestatījumi

Ambilight stils

Lai iegūtu papildinformāciju, sadaļā **Palīdzība** atlasiet **Atslēgvārdi** un atrodi **Ambilight stils**.

Ambilight iestatījumi

Ambilight spilgtums

Izmantojot iestatījumu **Ambilight spilgtums**, varat iestatīt **Ambilight spilgtuma** līmeni.





Lai noregulētu līmeni...

- 1 - Nospiediet **⚙️**, atlasiet **Visi iestatījumi** un nospiediet **OK** (Labi).
- 2 - Atlasiet **Ambilight** un nospiediet **▶** (pa labi), lai atvērtu izvēlni.
- 3 - Atlasiet **Spilgtums**.
- 4 - Spiediet bultiņas **▲** (uz augšu) vai **▼** (uz leju), lai noregulētu vērtību.
- 5 - Nospiediet **◀** (pa kreisi), ja nepieciešams, vairākkārt, lai aizvērtu izvēlni.

Ambilight piesātinājums

Izmantojot iestatījumu **Ambilight piesātinājums**, varat iestatīt Ambilight krāsas piesātinājuma līmeni.

Lai noregulētu līmeni...



- 1 - Nospiediet , atlasiet **Visi iestatījumi** un nospiediet **OK** (Labi).
- 2 - Atlasiet **Ambilight** un nospiediet  (pa labi), lai atvērtu izvēlni.
- 3 - Atlasiet **Piesātinājums**.
- 4 - Spiediet bultiņas  (uz augšu) vai  (uz leju), lai noregulētu vērtību.
- 5 - Nospiediet  (pa kreisi), ja nepieciešams, vairākkārt, lai aizvērtu izvēlni.

Detalizēti Ambilight iestatījumi

Sienas krāsa

Izmantojot iestatījumu **Sienas krāsa**, varat neitralizēt krāsotas sienas efektu uz Ambilight krāsām. Atlasiet aiz televizora esošās sienas krāsu, un televizors pielāgos Ambilight krāsas atbilstoši apstākļiem.



Lai atlasītu sienas krāsu . . .

- 1 - Nospiediet , atlasiet **Visi iestatījumi** un nospiediet **OK** (Labi).
- 2 - Atlasiet **Ambilight** un nospiediet  (pa labi), lai atvērtu izvēlni.
- 3 - Atlasiet **Uzlabots > Sienas krāsa**.
- 4 - Krāsu paletē noklikšķiniet uz krāsas, kas atbilst sienas krāsai aiz televizora.
- 5 - Nospiediet  (pa kreisi), ja nepieciešams, vairākkārt, lai aizvērtu izvēlni.

Televizora izslēgšana

Izmantojot iestatījumu **Televizora izslēgšana**, varat iestatīt, lai Ambilight tiktu izslēgta uzreiz vai nodzistu pakāpeniski pēc televizora izslēgšanas. Pakāpeniska nodzišana dod jums laiku ieslēgt telpas apgaismojumu.

Lai izvēlētos, kā Ambilight tiek izslēgts...

- 1 - Nospiediet , atlasiet **Visi iestatījumi** un nospiediet **OK** (Labi).
- 2 - Atlasiet **Ambilight** un nospiediet  (pa labi), lai atvērtu izvēlni.
- 3 - Atlasiet **Uzlabots > Televizora izslēgšana**.
- 4 - Atlasiet **Pilnīga izgaišana** vai **Nekavējoties izslēgt**.
- 5 - Nospiediet  (pa kreisi), ja nepieciešams, vairākkārt, lai aizvērtu izvēlni.



ISF noskaņošana

Kad televizoru kalibrē ISF speciālists, iespējams kalibrēt statistiku Ambilight krāsu. Varat atlasīt jebkuru krāsu, ko vēlaties kalibrēt. Kad ISF kalibrēšana ir pabeigta, varat atlasīt statistiku ISF krāsu.



Lai atlasītu ISF statistiku krāsu...

Nospiediet  (Ambilight) un atlasiet **ISF**, un nospiediet **OK** (Labi).

Lai pielāgotu ISF noskaņošanu...

- 1 - Nospiediet , atlasiet **Visi iestatījumi** un nospiediet **OK** (Labi).
- 2 - Atlasiet **Ambilight** un nospiediet  (pa labi), lai atvērtu izvēlni.
- 3 - Atlasiet **Uzlabots > ISF noskaņošana**.
- 4 - Nospiediet  (pa kreisi), ja nepieciešams, vairākkārt, lai aizvērtu izvēlni.

Lai atiestatītu ISF noskaņošanu...

- 1 - Nospiediet , atlasiet **Visi iestatījumi** un nospiediet **OK** (Labi).
- 2 - Atlasiet **Ambilight** un nospiediet  (pa labi), lai atvērtu izvēlni.
- 3 - Atlasiet **Uzlabots > Atiestatīt ISF iestatījumus**.
- 4 - Nospiediet  (pa kreisi), ja nepieciešams, vairākkārt, lai aizvērtu izvēlni.

Ambilight + hue

Konfigurēšana

1. darbība – tīkls

Šajā pirmajā darbībā televizors tiks sagatavots **Philips hue Bridge** atrašanai. Televizoram un Philips hue Bridge jāatrodas vienā un tajā pašā tīklā.

Uzstādīšana...

- 1 - Pievienojiet Philips Hue tiltu strāvas padeves kontaktligzdai.
- 2 - Pievienojiet Philips Hue tiltu maršrutētājam, ko lietojat televizoram – savienošanai izmantojiet Ethernet kabeli.
- 3 - Ieslēdziet hue spuldzes.

Lai sāktu konfigurēšanu...

- 1 - Nospiediet , atlasiet **Visi iestatījumi** un nospiediet **OK** (Labi).
- 2 - Atlasiet **Ambilight > Ambilight+hue**.
- 3 - Atlasiet **Konfigurēt**.
- 4 - Atlasiet **Sākt** un nospiediet **OK** (Labi). Televizors meklēs Philips Hue tiltu. Ja televizors vēl nav pievienots jūsu tīklam, tas vispirms sāks tīkla uzstādīšanu. Ja sarakstā parādās Philips Hue tilts ...

pārejiet pie 2. darbības – Hue tilts.

Lai iegūtu papildinformāciju par televizora pievienošanu mājas tīklam, sadaļā **Palīdzība** atlasiet **Atslēgvārdi** un atrodiat **Tīkls, bezvadu**.

2. darbība – Hue tilts

Veicot nākamo darbību, televizors tiks savienots ar **Philips hue Bridge**.

Televizoru var savienot tikai ar vienu hue Bridge.

Lai savienotu hue Bridge...

1 – Kad televizors ir savienots ar mājas tīklu, būs redzami pieejamie hue Bridge. Ja televizors hue Bridge vēl nav atradis, varat atlasīt **Skenēt vēlreiz** un nospiegt **OK** (Labi).

Ja televizors atrada vienīgo hue Bridge, kas jums ir, atlasiet hue Bridge nosaukumu un nospiediet **OK** (Labi).

Ja jums ir pieejami vairāki hue Bridge, atlasiet to hue Bridge, ko vēlaties izmantot un nospiediet **OK** (Labi).

2 – Atlasiet **Sākt** un nospiediet **OK** (Labi).

3 – Tagad pārejiet pie **Philips hue Bridge** un nospiediet savienojuma pogu ierīces vidū. Tādējādi hue Bridge tiks savienota ar televizoru. Izdariet to 30 sekunžu laikā. Televizorā parādīsies apstiprinājums, ka hue Bridge ir savienota ar televizoru.

4 – Atlasiet **Labi** un nospiediet **OK** (Labi).

Kad Philips hue Bridge ir savienots ar televizoru, pārejiet uz lapu **Hue spuldzes**.

3. darbība – Hue spuldzes

Nākamajā darbībā atlasiet **Philips hue spuldzes**, kas sekos **Ambilight**.

Varat atlasīt maksimāli 9 Philips hue spuldzes savienojumam **Ambilight+hue**.

Lai atlasītu spuldzes savienojumam **Ambilight+hue**...

1 – Sarakstā atzīmējiet spuldzes, kam jāseko **Ambilight**. Lai atzīmētu spuldzi, atlasiet spuldzes nosaukumu un nospiediet **OK** (Labi). Kad atzīmēsiet spuldzi, tā vienu reizi nomirgos.

2 – Kad tas padarīts, atlasiet **Labi** un nospiediet **OK** (Labi).

4. darbība – spuldžu konfigurēšana

Nākamajā darbībā tiks konfigurēta katra **Philips hue spuldze**.

Lai konfigurētu katru hue spuldzi...

1 – Atlasiet konfigurējamo spuldzi un nospiediet **OK** (Labi). Atlasītā spuldze mirgo.

2 – Atlasiet **Sākt** un nospiediet **OK** (Labi).

3 – Vispirms norādiat spuldzes novietojumu attiecībā

pret televizoru. Pareizs **leņķa** iestatījums pārraidīs atbilstošo **Ambilight** krāsu uz spuldzi. Atlasiet slīdjoslā, lai noregulētu pozīciju.

4 – Pēc tam norādiat **attālumu** starp spuldzi un televizoru. Jo tālāk no televizora, jo vājāka **Ambilight** krāsa. Atlasiet slīdjoslā, lai noregulētu attālumu.

5 – Beigās iestatiet spuldzes **spilgtumu**. Atlasiet slīdjoslā, lai noregulētu spilgtumu.

6 – Lai pārtrauktu šīs spuldzes konfigurēšanu, atlasiet **Labi** un nospiediet **OK** (Labi).

7 – Izvēlnē **Konfigurēt Ambilight+hue** varat izdarīt to pašu ar katru spuldzi.

8 – Kad visas **Ambilight+hue** spuldzes ir konfigurētas, atlasiet **Pabeigt** un nospiediet **OK** (Labi).

Ambilight+hue ir gatava lietošanai.

Izslēgšana

Lai izslēgtu **Ambilight+hue**...

1 – Nospiediet **⚙**, atlasiet **Visi iestatījumi** un nospiediet **OK** (Labi).

2 – Atlasiet **Ambilight** un nospiediet **➤** (pa labi), lai atvērtu izvēlni.

3 – Atlasiet **Ambilight+hue**.

4 – Atlasiet **Izslēgts** vai **Ieslēgts**.

5 – Nospiediet **◀** (pa kreisi), ja nepieciešams, vairākkārt, lai aizvērtu izvēlni.

Imersija

Izmantojot funkciju **Imersija**, varat noregulēt, cik precīzi Hue spuldzes seko **Ambilight**.

Lai noregulētu **Ambilight+hue** imersiju...

1 – Nospiediet **⚙**, atlasiet **Visi iestatījumi** un nospiediet **OK** (Labi).

2 – Atlasiet **Ambilight** un nospiediet **➤** (pa labi), lai atvērtu izvēlni.

3 – Atlasiet **Ambilight+hue > Imersija**.

4 – Spiediet bultiņas **▲** (uz augšu) vai **▼** (uz leju), lai noregulētu vērtību.

5 – Nospiediet **◀** (pa kreisi), ja nepieciešams, vairākkārt, lai aizvērtu izvēlni.

Lounge Light+hue

Ja esat uzstādījis **Ambilight+hue**, varat iestatīt, lai hue spuldzes sekotu **Lounge light**, ko rada **Ambilight**. Philips hue lampas izvēršis **Lounge light** efektu visā telpā. Hue spuldzes tiek ieslēgtas un automātiski konfigurētas sekot **Lounge light** pēc **Ambilight+hue** konfigurēšanas. Ja nevēlaties, lai hue spuldzes sekotu **Lounge light**, varat izslēgt spuldzes.

Lai izslēgtu hue spuldzes...

1 – Nospiediet **⚙**, atlasiet **Visi iestatījumi** un

nospiediet **OK** (Labi).

2 - Atlasiet **Ambilight** un nospiediet **➤** (pa labi), lai atvērtu izvēlni.

3 - Atlasiet **Ambilight+hue > Lounge Light+hue**.

4 - Atlasiet **Izslēgts**.

5 - Nospiediet **◀** (pa kreisi), ja nepieciešams, vairākkārt, lai aizvērtu izvēlni.

Konfigurācijas skatīšana

Izmantojot **Skatīt konfigurāciju**, varat skatīt pašreizējo **Ambilight+hue** iestatījumu, tīklu, tiltu un spuldzes.

Lai skatītu **Ambilight+hue** konfigurāciju...

1 - Nospiediet **⚙**, atlasiet **Visi iestatījumi** un nospiediet **OK** (Labi).

2 - Atlasiet **Ambilight** un nospiediet **➤** (pa labi), lai atvērtu izvēlni.

3 - Atlasiet **Ambilight+hue > Skatīšanās konfigurācija**.

4 - Nospiediet **◀** (pa kreisi), ja nepieciešams, vairākkārt, lai aizvērtu izvēlni.

Konfigurācijas atiestatīšana

Lai atiestatītu **Ambilight+hue**...

1 - Nospiediet **⚙**, atlasiet **Visi iestatījumi** un nospiediet **OK** (Labi).

2 - Atlasiet **Ambilight** un nospiediet **➤** (pa labi), lai atvērtu izvēlni.

3 - Atlasiet **Ambilight+hue > Atiestatīt konfigurāciju**. Konfigurācija ir atiestatīta.

4 - Nospiediet **◀** (pa kreisi), ja nepieciešams, vairākkārt, lai aizvērtu izvēlni.

12.5

Eko iestatījumi

Enerģijas taupīšana

Eko iestatījumos  apvienoti videi labvēlīgi iestatījumi.

Enerģijas taupīšana

Ja izvēlaties enerģijas taupīšanu, televizors automātiski pārslēdzas uz standarta attēla stilu, kas ir vislabākais enerģijas efektivitātes iestatījums attēlam.

Lai iestatītu televizorā enerģijas taupīšanu...

1 - Nospiediet **⚙**, atlasiet **Visi iestatījumi** un nospiediet **OK** (Labi).

2 - Atlasiet **Eko iestatījumi** un nospiediet **➤** (pa labi), lai atvērtu izvēlni.

3 - Atlasot **Enerģijas taupīšana, attēla stils** tiek automātiski iestatīts kā **Standarta**.

4 - Nospiediet **◀** (pa kreisi), ja nepieciešams,

vairākkārt, lai aizvērtu izvēlni.

Ekrāns izslēgts

Ja vēlaties tikai klausīties mūziku, varat izslēgt televizora ekrānu, lai taupītu enerģiju.

Lai izslēgtu tikai televizora ekrānu...

1 - Nospiediet **⚙**, atlasiet **Visi iestatījumi** un nospiediet **OK** (Labi).

2 - Atlasiet **Eko iestatījumi** un nospiediet **➤** (pa labi), lai atvērtu izvēlni.

3 - Atlasiet **Ekrāns izslēgts**. Ekrāns izslēgsies.

4 - Nospiediet **◀** (pa kreisi), ja nepieciešams, vairākkārt, lai aizvērtu izvēlni.

Lai ekrānu ieslēgtu, nospiediet jebkuru tālvadības pults taustiņu.

Izslēgšanas taimeris

Ja televizors saņem TV signālu, taču jūs 4 stundu laikā nenaspiežat nevienu tālvadības pults taustiņu, televizors automātiski izslēdzas, lai taupītu enerģiju. Turklāt, ja televizors nesaņem TV signālu vai tālvadības pults komandu 10 minūšu laikā, tas automātiski izslēdzas.

Ja televizoru izmantojat kā monitoru vai lietojat digitālo uztvērēju (televizora pierīci - STB), lai skatītos televizoru, un nelietojat televizora tālvadības pulti, ieteicams deaktivizēt automātisko izslēgšanu.

Lai deaktivizētu izslēgšanas taimeris ...

1 - Nospiediet **⚙**, atlasiet **Visi iestatījumi** un nospiediet **OK** (Labi).

2 - Atlasiet **Eko iestatījumi** un nospiediet **➤** (pa labi), lai atvērtu izvēlni.

3 - Atlasiet **Izslēgšanas taimeris**.

4 - Spiediet bultiņas **▲** (uz augšu) vai **▼** (uz leju), lai noregulētu vērtību. Vērtība **0** deaktivizē automātisko izslēgšanos.

5 - Nospiediet **◀** (pa kreisi), ja nepieciešams, vairākkārt, lai aizvērtu izvēlni.

12.6

Vispārīgie iestatījumi

USB cietais disks

Lai iestatītu un formatētu USB cieta disku...

1 - Nospiediet **⚙**, atlasiet **Visi iestatījumi** un nospiediet **OK** (Labi).

2 - Atlasiet **Vispārīgi iestatījumi** un nospiediet **➤** (pa labi), lai atvērtu izvēlni.

3 - Atlasiet **USB cietais disks**.

4 - Atlasiet **Sākt**, pēc tam izpildiet ekrānā redzamās instrukcijas.

5 - Nospiediet **◀** (pa kreisi), ja nepieciešams, vairākkārt, lai aizvērtu izvēlni.

Lai iegūtu papildinformāciju par USB cietā diska instalēšanu, sadaļā **Palīdzība** atlasiet **Atslēgvārdi** un atrodiat USB cietais disks, instalēšana vai Instalēšana, USB cietais disks.

USB tastatūras iestatījumi

Lai iestatītu USB tastatūru, ieslēdziet televizoru un pievienojiet USB tastatūru vienam no televizora **USB** savienojumiem. Kad televizors pirmo reizi nosaka pievienoto tastatūru, varat atlasīt tastatūras izkārtojumu un pārbaudīt atlasi. Ja vispirms izvēlaties kirilicas vai grieķu tastatūras izkārtojumu, varat izvēlēties sekundāro latīņu tastatūras izkārtojumu.

Lai mainītu tastatūras izkārtojumu pēc tastatūras izvēles...

- 1 - Nospiediet **⚙**, atlasiet **Visi iestatījumi** un nospiediet **OK** (Labi).
- 2 - Atlasiet **Vispārīgi iestatījumi** un nospiediet **▶** (pa labi), lai atvērtu izvēlni.
- 3 - Lai sāktu tastatūras iestatīšanu, atlasiet **USB tastatūras iestatījumi**.

Philips logotipa spilgtums

Varat izslēgt Philips logotipu vai pielāgot tā spilgtumu televizora priekšpusē.

Lai pielāgotu vai izslēgtu...

- 1 - Nospiediet **⚙**, atlasiet **Visi iestatījumi** un nospiediet **OK** (Labi).
- 2 - Atlasiet **Vispārīgi iestatījumi** un nospiediet **▶** (pa labi), lai atvērtu izvēlni.
- 3 - Atlasiet **Philips logotipa spilgtums** un nospiediet **▶** (pa labi), lai atvērtu izvēlni.
- 4 - Atlasiet **Minimums**, **Vidēji**, **Maksimums** vai **Izslēgts**, lai izslēgtu logotipa apgaismojumu.
- 5 - Nospiediet **◀** (pa kreisi), ja nepieciešams, vairākkārt, lai aizvērtu izvēlni.



Mājas vai veikals

Ja televizors atrodas veikalā, varat to iestatīt, lai tas rādītu veikala akcijas reklāmkarogu. **Attēla stils** automātiski tiek iestatīts kā **Dzīvīgs**. **Izslēgšanas taimeris** ir izslēgts.

Lai iestatītu televizoru uz veikala atrašanās vietu...

- 1 - Nospiediet **⚙**, atlasiet **Visi iestatījumi** un nospiediet **OK** (Labi).
- 2 - Atlasiet **Vispārīgi iestatījumi** un nospiediet **▶** (pa labi), lai atvērtu izvēlni.
- 3 - Atlasiet **Atrašanās vieta > Veikals**.
- 4 - Nospiediet **◀** (pa kreisi), ja nepieciešams, vairākkārt, lai aizvērtu izvēlni.

Ja izmantojat televizoru mājās, iestatiet atrašanās vietu **Mājas**.

Veikala iestatījums

Ja televizors ir iestatīts režīmā **Veikals**, varat iestatīt konkrētas demonstrācijas pieejamību lietošanai veikalā.

- 1 - Nospiediet **⚙**, atlasiet **Visi iestatījumi** un nospiediet **OK** (Labi).
- 2 - Atlasiet **Vispārīgi iestatījumi** un nospiediet **▶** (pa labi), lai atvērtu izvēlni.
- 3 - Atlasiet **Veikala iestatījums** un nospiediet **▶** (pa labi), lai atvērtu izvēlni.
- 4 - Mainiet iestatījumus atbilstoši savai izvēlei.
- 5 - Nospiediet **◀** (pa kreisi), ja nepieciešams, vairākkārt, lai aizvērtu izvēlni.

EasyLink

EasyLink

Lai pilnībā izslēgtu EasyLink...

- 1 - Nospiediet **⚙**, atlasiet **Visi iestatījumi** un nospiediet **OK** (Labi).
- 2 - Atlasiet **Vispārīgi iestatījumi** un nospiediet **▶** (pa labi), lai atvērtu izvēlni.
- 3 - Atlasiet **EasyLink**, nospiediet **▶** (pa labi) un vienu soli tālāk atlasiet **EasyLink**.
- 4 - Atlasiet **Izslēgts**.
- 5 - Nospiediet **◀** (pa kreisi), ja nepieciešams, vairākkārt, lai aizvērtu izvēlni.

EasyLink tālvadība

Lai izslēgtu EasyLink tālvadības pulti...

- 1 - Nospiediet **⚙**, atlasiet **Visi iestatījumi** un nospiediet **OK** (Labi).
- 2 - Atlasiet **Vispārīgi iestatījumi** un

- nospiediet **>** (pa labi), lai atvērtu izvēlni.
- 3 - Atlasiet **EasyLink > Easylink tālvadība**.
 - 4 - Atlasiet **Izslēgts**.
 - 5 - Nospiediet **<** (pa kreisi), ja nepieciešams, vairākkārt, lai aizvērtu izvēlni.

HDMI Ultra HD

Šis televizors var attēlot Ultra HD signālus. Dažas ierīces, kas pievienotas ar HDMI, neatpazīst televizoru ar Ultra HD un, iespējams, nedarbosies pareizi vai attēlos izkropļotu attēlu vai skaņu. Lai novērstu šādas ierīces nepareizu darbību, varat iestatīt signāla kvalitāti ierīcei piemērotā līmenī. Ja ierīce neizmanto Ultra HD signālus, varat izslēgt Ultra HD šim HDMI savienojumam.

Iestatījums **UHD 4:4:4/4:2:2** atļauj UHD YCbCr 4:4:4 / 4:2:2 signālus. Iestatījums **UHD 4:2:0** atļauj UHD YCbCr 4:2:0 signālus.

Lai iestatītu signāla kvalitāti...

- 1 - Nospiediet **⚙**, atlasiet **Visi iestatījumi** un nospiediet **OK (Labi)**.
- 2 - Atlasiet **Vispārīgi iestatījumi** un nospiediet **>** (pa labi), lai atvērtu izvēlni.
- 3 - Atlasiet **HDMI Ultra HD**.
- 4 - Atlasiet **UHD 4:4:4/4:2:2, UHD 4:2:0** vai **UHD izslēgts**.
- 5 - Nospiediet **<** (pa kreisi), ja nepieciešams, vairākkārt, lai aizvērtu izvēlni.

Ja pie **HDMI 1** vai **HDMI 2** pievienotās ierīces attēls un skaņa ir izkropļoti, pievienojiet ierīci televizora **HDMI 3** vai **HDMI 4** savienojumam.

Lai iegūtu papildinformāciju, sadaļā **Palīdzība** atlasiet **Atslēgvārdi** un atrodiet **Problēmas, HDMI** vai **Problēmas, HDMI savienojums**.

Uzlaboti iestatījumi

TV ceļvedis

TV ceļvedis saņem informāciju (datus) no raidorganizācijām vai interneta. Dažos reģionos un dažiem kanāliem TV ceļveža informācija, iespējams, nav pieejama. Televizors var apkopot TV ceļveža informāciju par televizorā instalētajiem kanāliem. Televizors nevar apkopot informāciju par kanāliem, kas tiek skatīti no digitālā uztvērēja vai dekodera.

Televizors tiek piegādāts ar informāciju, kas iestatīta kā **No raidorganizācijas**.

Ja TV ceļveža informācija tiek iegūta no interneta, TV ceļvedī var būt redzami ne tikai digitālie, bet arī analogie kanāli. TV ceļveža izvēlne attēlo arī nelielu ekrānu pašreizējā kanālā.

Izmantojot internetu

Ja televizors ir savienots ar internetu, varat iestatīt TV ceļveža informācijas saņemšanu no interneta.

Lai iestatītu TV ceļveža informāciju...

- 1 - Nospiediet **⚙**, atlasiet **Visi iestatījumi** un nospiediet **OK (Labi)**.
- 2 - Atlasiet **Vispārīgi iestatījumi** un nospiediet **>** (pa labi), lai atvērtu izvēlni.
- 3 - Atlasiet **Uzlabots > TV ceļvedis > No interneta**.
- 4 - Nospiediet **<** (pa kreisi), ja nepieciešams, vairākkārt, lai aizvērtu izvēlni.

Kanālu logotipi

Dažās valstīs televizorā var būt redzami kanālu logotipi.

Ja nevēlaties redzēt šos logotipus, varat tos izslēgt.

Lai izslēgtu logotipus...

- 1 - Nospiediet **⚙**, atlasiet **Visi iestatījumi** un nospiediet **OK (Labi)**.
- 2 - Atlasiet **Vispārīgi iestatījumi** un nospiediet **>** (pa labi), lai atvērtu izvēlni.
- 3 - Atlasiet **Detalizēti > Kanālu logotipi** un nospiediet **>** (pa labi), lai atvērtu izvēlni.
- 4 - Atlasiet **Izslēgts**.
- 5 - Nospiediet **<** (pa kreisi), ja nepieciešams, vairākkārt, lai aizvērtu izvēlni.

HbbTV

Ja TV kanālā tiek piedāvātas HbbTV lapas, lai skatītu šīs lapas, jums vispirms televizora iestatījumos jāieslēdz HbbTV.

- 1 - Nospiediet **⚙**, atlasiet **Visi iestatījumi** un nospiediet **OK (Labi)**.
- 2 - Atlasiet **Vispārīgi iestatījumi** un nospiediet **>** (pa labi), lai atvērtu izvēlni.
- 3 - Atlasiet **Uzlabots > HbbTV**.
- 4 - Atlasiet **Ieslēgts** vai **Izslēgts**.
- 5 - Nospiediet **<** (pa kreisi), ja nepieciešams, vairākkārt, lai aizvērtu izvēlni.

Ja vēlaties novērst piekļuvi HbbTV lapām noteiktā kanālā, varat bloķēt HbbTV lapas tikai šim kanālam.

- 1 - Noskaņojiet uz kanālu, kurā vēlaties bloķēt HbbTV lapas.
- 2 - Nospiediet **+** **OPTIONS (Opcijas)**, atlasiet **Izvēlētie iestatīj. > HbbTV šajā kanālā**.
- 3 - Atlasiet **Izslēgts**.

Rūpnīcas iestatījumi

Varat iestatīt televizorā sākotnējos iestatījumus (rūpnīcas iestatījumus).

Lai pārslēgtu atpakaļ uz sākotnējiem iestatījumiem...

- 1 - Nospiediet , atlasiet **Visi iestatījumi** un nospiediet **OK** (Labi).
- 2 - Atlasiet **Vispārīgi iestatījumi** un nospiediet **➤** (pa labi), lai atvērtu izvēlni.
- 3 - Atlasiet **Rūpnīcas iestatījumi**.
- 4 - Atlasiet **OK** (Labi) .
- 5 - Nospiediet **◀** (pa kreisi), ja nepieciešams, vairākkārt, lai aizvērtu izvēlni.

Televīzijas kanālu pārinstalēšana

Varat veikt pilnu TV kanālu pārinstalēšanu. Televizors ir pilnībā pārinstalēts.

Lai veiktu pilnu TV kanālu pārinstalēšanu...

- 1 - Nospiediet , atlasiet **Visi iestatījumi** un nospiediet **OK** (Labi).
- 2 - Atlasiet **Vispārīgi iestatījumi** un atlasiet **Pārinstalēt TV**.
- 3 - Izpildiet ekrānā redzamos norādījumus. Instalēšana var ilgt dažas minūtes.

12.7

Pulkstenis, reģions un valoda

TV valoda

Lai mainītu televizora izvēlņu un ziņojumu valodu...

- 1 - Nospiediet , atlasiet **Visi iestatījumi** un nospiediet **OK** (Labi).
- 2 - Atlasiet **Reģions un valoda** un nospiediet **➤** (pa labi), lai atvērtu izvēlni.
- 3 - Atlasiet **Valoda > Izvēlnes valoda**.
- 4 - Atlasiet vēlamo valodu un nospiediet **OK** (Labi).
- 5 - Nospiediet **◀** (pa kreisi), ja nepieciešams, vairākkārt, lai aizvērtu izvēlni.

Valodas preferences

Audio valodas iestatījumi

Digitālajos TV kanālos var pārraidīt audio signālu ar vairākām raidījuma valodām. Varat iestatīt vēlamo galveno un papildu audio valodu. Ja ir pieejams audio signāls kādā no šīm valodām, televizorā tiks ieslēgta šī valoda.

Ja nav pieejama neviena izvēlētā audio valoda, varat atlasīt citu audio valodu, kas ir pieejama.

Lai iestatītu galveno un papildu audio valodu...

- 1 - Nospiediet , atlasiet **Visi iestatījumi** un nospiediet **OK** (Labi).
- 2 - Atlasiet **Reģions un valoda** un nospiediet **➤** (pa labi), lai atvērtu izvēlni.
- 3 - Atlasiet **Valoda > Galvenais audiosignāls** vai **Papildu audiosignāls**.
- 4 - Atlasiet vēlamo valodu.
- 5 - Nospiediet **◀** (pa kreisi), ja nepieciešams, vairākkārt, lai aizvērtu izvēlni.

Subtitri

ieslēgšana

Lai ieslēgtu subtitrus, nospiediet **SUBTITLE** (Subtitri).

Subtitri var būt režīmā **ieslēgts**, **Izslēgts** vai **iesl. ja skaņa izsl.**

Lai automātiski parādītu subtitrus, kad pārraides valoda neatbilst televizorā iestatītajai valodai, atlasiet **Automātisks**. Šis iestatījums arī automātiski parādīs subtitrus, kad izslēgsit skaņu.

Subtitru valodas iestatījumi

Digitālajos kanālos raidījumam var būt pieejami subtitri vairākās valodās. Varat iestatīt vēlamo galveno un papildu subtitru valodu. Ja ir pieejami subtitri kādā no šīm valodām, televizorā būs redzami jūsu izvēlētie subtitri.

Ja nav pieejama neviena izvēlētā subtitru valoda, varat atlasīt citu subtitru valodu, kas ir pieejama.

Lai iestatītu galveno un papildu subtitru valodu...

- 1 - Nospiediet , atlasiet **Visi iestatījumi** un nospiediet **OK** (Labi).
- 2 - Atlasiet **Reģions un valoda** un nospiediet **➤** (pa labi), lai atvērtu izvēlni.
- 3 - Atlasiet **Valoda > Galvenie subtitri** vai **Papildu subtitri**.
- 4 - Atlasiet vēlamo valodu.
- 5 - Nospiediet **◀** (pa kreisi), ja nepieciešams, vairākkārt, lai aizvērtu izvēlni.

Subtitri no teleteksta

Ja noskaņojat uz analogu kanālu, jums būs manuāli jāpadara pieejami subtitri katram kanālam.

- 1 - Ieslēdziet kanālu un nospiediet **TEXT** (Teleteksts), lai atvērtu teletekstu.
- 2 - Ievadiet subtitru lapas numuru, parasti **888**.
- 3 - Lai aizvērtu teletekstu, vēlreiz nospiediet **TEXT** (Teleteksts).

Ja subtitru izvēlnē ir atlasīta opcija **ieslēgts**, skatoties šo analogo kanālu, tiek rādīti subtitri (ja tie ir pieejami).

Teleteksta valodas

Teleteksta lapas

Lai atvērtu tekstu (teletekstu), kamēr skatāties televīzijas kanālus, nospiediet **TEXT** (Teleteksts).
Lai aizvērtu teletekstu, vēlreiz nospiediet **TEXT** (Teleteksts).

Teleteksta lapas atlasīšana

Lai atlasītu lapu . . .

- 1 - Izmantojot ciparu taustiņus, ievadiet lapas numuru.
- 2 - Izmantojiet bultiņu taustiņus, lai navigētu.
- 3 - Lai atlasītu lapas apakšā esošo vienumu ar krāsas kodējumu, nospiediet krāsu taustiņu.

Teleteksta apakšlapas

Vienai teleteksta lapai var būt vairākas apakšlapas. Apakšlapu numuri ir norādīti joslā blakus galvenās lapas numuram.

Lai atlasītu apakšlapu, nospiediet **<** vai **>**.

T.O.P. Teksta lapas

Dažas raidorganizācijas piedāvā T.O.P. teletekstu. Lai atvērtu T.O.P. teleteksta lapas, nospiediet **+** **OPTIONS** (Opcijas) un atlasiet **T.O.P. pārskats**

Izlases lapas

Televizors izveido sarakstu ar pēdējām 10 atvērtajām teleteksta lapām. Varat viegli atvērt tās atkārtoti izlases teleteksta lapu kolonnā.

- 1 - Teleteksta lapā atlasiet zvaigznīti ekrāna augšējā kreisajā stūrī, lai redzētu izlases lapu kolonnu.
 - 2 - Nospiediet **▼** (uz leju) vai **▲** (uz augšu), lai atlasītu lapas numuru, un nospiediet **OK** (Labi), lai atvērtu lapu.
- Varat notīrīt sarakstu ar opciju **Notīrīt izlases lapas**.

Teleteksta meklēšana

Varat atlasīt vārdu un skenēt teletekstu, lai atrastu visus gadījumus, kad šis vārds atkārtojas.

- 1 - Atveriet teleteksta lapu un nospiediet **OK** (Labi).
- 2 - Ar bultiņu taustiņiem atlasiet vārdu vai skaitli.
- 3 - Vēlreiz nospiediet **OK** (Labi), lai uzreiz pārietu uz nākamo šī vārda vai skaitļa atrašanās vietu.
- 4 - Vēlreiz nospiediet **OK** (Labi), lai pārietu uz nākamo gadījumu.
- 5 - Lai pārtrauktu meklēšanu, nospiediet **▲** (uz augšu), līdz nekas nav atlasīts.

Pievienotas ierīces teleteksts

Dažas televizoram pievienotās televīzijas kanālus uztverošās ierīces var piedāvāt teleteksta funkciju. Lai atvērtu teletekstu no pievienotas ierīces . . .

- 1 - Nospiediet **➡** atlasiet ierīci un nospiediet **OK** (Labi).
- 2 - Skatoties kanālu no ierīces, nospiediet **+** **OPTIONS** (Opcijas), atlasiet **Rādīt ierīces taustiņus**,

atlasiet taustiņu **☰** un nospiediet **OK** (Labi).
3 - Nospiediet **← BACK** (Atpakaļ), lai slēptu ierīces taustiņus.

4 - Lai aizvērtu tekstu, vēlreiz nospiediet **← BACK** (Atpakaļ).

Digitālais teksts (tikai Apvienotajā Karalistē)

Dažas digitālās televīzijas raidorganizācijas savos digitālās televīzijas kanālos piedāvā īpašu digitālo teletekstu vai interaktīvo televīziju. Tas ietver parastu tekstu, izmantojot ciparu, krāsu un bultiņu taustiņus, lai atlasītu un navigētu.

Lai aizvērtu digitālo teletekstu, nospiediet **← BACK** (Atpakaļ).

Teleteksta opcijas

Sadalā **Teksts/teleteksts** nospiediet **+** **OPTIONS** (Opcijas), lai atlasītu...

• Iesaldēt lapu

Lai apturētu apakšlapu automātisko rotāciju.

• Divdaļīgs ekrāns/pilnekrāns

Lai attēlotu TV kanālu un teletekstu blakus vienu otram.

• T.O.P. pārskats

Lai atvērtu T.O.P. teletekstu.

• Palielināt

Lai palielinātu teleteksta lapu ērtai lasīšanai.

• Parādīt

Lai parādītu slēpto informāciju lapā.

• Cikliski mainīt apakšlapas

Lai cikliski mainītu apakšlapas, ja tās ir pieejamas.

• Valoda

Lai pārslēgtu rakstzīmju grupu, ko izmanto teleteksta attēlošanai.

• Teleteksts 2.5

Lai aktivizētu teletekstu 2.5 ar lielāku skaitu krāsu un labāku grafiku.

Teleteksta iestatīšana

Teleteksta valoda

Dažas digitālās televīzijas raidorganizācijas piedāvā teletekstu vairākās valodās.

Lai iestatītu galvenā un papildu teleteksta valodu . . .

1 - Nospiediet **⚙**, atlasiet **Visi iestatījumi** un nospiediet **OK** (Labi).

2 - Atlasiet **Reģions un valoda** un nospiediet **➤** (pa labi), lai atvērtu izvēlni.

3 - Atlasiet **Valoda > Galvenais teleteksts** vai **Papildu teleteksts**.

4 - Atlasiet vēlamās teleteksta valodas.

5 - Nospiediet **◀** (pa kreisi), ja nepieciešams, vairākkārt, lai aizvērtu izvēlni.

Teleteksts 2.5

Ja pieejams, Teleteksts 2.5 nodrošina vairāk krāsu un

kvalitatīvāku grafiku. Teleteksts 2.5 ir aktivizēts kā ražotāja standarta iestatījums.

Lai izslēgtu teletekstu 2.5...

- 1 - Nospiediet **TEXT** (Teleteksts).
- 2 - Kad sadaļa Teksts/teleteksts ir atvērta ekrānā, nospiediet **+OPTIONS** (Opcijas).
- 3 - Atlasiet **Teleteksts 2.5 > Izslēgts**.
- 4 - Nospiediet **◀** (pa kreisi), ja nepieciešams, vairākkārt, lai aizvērtu izvēlni.

Pulkstenis

Datums un laiks

Automātiski

Televizora pulksteņa standarta iestatījums ir **Automātiski**. Informācija par laiku tiek saņemta no apraidītās UTC – koordinētā universālā laika informācijas.

Ja pulkstenis nedarbojas pareizi, varat iestatīt televizora pulksteni uz **Atkarībā no valsts**. Dažās valstīs varat atlasīt konkrētu laika joslu vai iestatīt laika nobīdi. Dažās valstīs dažiem tīklu pakalpojumu sniedzējiem pulksteņa iestatījums ir paslēpts, lai novērstu nepareizu pulksteņa iestatījuma attēlojumu.

Lai iestatītu televizora pulksteni...

- 1 - Nospiediet **⚙**, atlasiet **Visi iestatījumi** un nospiediet **OK** (Labi).
- 2 - Atlasiet **Reģions un valoda**, atlasiet **Pulkstenis > Autom. pulksteņa režīms**.
- 3 - Atlasiet **Automāt.** vai **Atkarībā no valsts**.
- 4 - Nospiediet **◀** (pa kreisi), lai pārietu atpakaļ vienu soli.

Manuāli

Ja neviens no automātiskajiem iestatījumiem laiku nerāda pareizi, varat iestatīt laiku manuāli.

Tomēr, ja plānojat ierakstus atbilstoši TV ceļvedim, iesakām nemainīt laiku un datumu manuāli. Dažās valstīs dažiem tīklu pakalpojumu sniedzējiem pulksteņa iestatījums ir paslēpts, lai novērstu nepareizu pulksteņa iestatījuma attēlojumu.

Lai iestatītu televizora pulksteni manuāli (ja opcija pieejama)...

- 1 - Nospiediet **⚙**, atlasiet **Visi iestatījumi** un nospiediet **OK** (Labi).
- 2 - Atlasiet **Reģions un valoda**, atlasiet **Pulkstenis > Automātiskais pulksteņa režīms** un nospiediet **OK** (Labi).
- 3 - Atlasiet **Manuāli** un nospiediet **OK** (Labi).
- 4 - Nospiediet **◀** (pa kreisi) un atlasiet **Datums** vai **Laiks**.
- 5 - Spiediet bultiņas **▲** (uz augšu) vai **▼** (uz leju), lai

ieregulētu vērtību.

6 - Nospiediet **◀** (pa kreisi), lai pārietu atpakaļ vienu soli.

Laika josla

Dažās valstīs varat atlasīt konkrētas laika joslas, lai televizora pulksteni iestatītu pareizi.

Lai iestatītu laika joslu (ja opcija pieejama)...

- 1 - Nospiediet **⚙**, atlasiet **Visi iestatījumi** un nospiediet **OK** (Labi).
- 2 - Atlasiet **Reģions un valoda** un nospiediet **▶** (pa labi), lai atvērtu izvēlni.
- 3 - Atlasiet **Pulkstenis > Laika josla**.
- 4 - Atbilstoši savai valstij varat atlasīt laika zonu vai iestatīt laika nobīdi, lai korigētu televizora pulksteni.
- 5 - Nospiediet **◀** (pa kreisi), ja nepieciešams, vairākkārt, lai aizvērtu izvēlni.

Izslēgšanās taimeris

Izmantojot **izslēgšanās taimeris**, varat iestatīt televizora automātisku pārslēgšanu gaidstāves režīmā pēc noteikta laika.

Lai iestatītu izslēgšanās taimeris...

- 1 - Nospiediet **⚙**, atlasiet **Visi iestatījumi** un nospiediet **OK** (Labi).
- 2 - Atlasiet **Reģions un valoda** un nospiediet **▶** (pa labi), lai atvērtu izvēlni.
- 3 - Atlasiet **Pulkstenis > Izslēgšanās taimeris**.
- 4 - Ar slīdjoslu varat iestatīt laiku līdz 180 minūtēm ar 5 minūšu soļiem. Ja iestatītas 0 minūtes, izslēgšanās taimeris ir izslēgts. Vienmēr varat izslēgt televizoru agrāk vai atiestatīt laiku atskaites laikā.
- 5 - Nospiediet **◀** (pa kreisi), ja nepieciešams, vairākkārt, lai aizvērtu izvēlni.

12.8

Universālā piekļuve

Ieslēgšana

Kad ieslēgta **universālā piekļuve**, televizors ir paredzēts cilvēkiem ar kurlumu, dzirdes traucējumiem, aklumu vai redzes traucējumiem.

Ieslēgšana

Ja uzstādīšanas laikā neieslēdzāt funkciju **Universāla piekļuve**, to varat izdarīt izvēlnē **Universālā piekļuve**. Lai ieslēgtu pieejamību...

- 1 - Nospiediet **⚙**, atlasiet **Visi iestatījumi** un nospiediet **OK** (Labi).
- 2 - Atlasiet **Universālā piekļuve** un nospiediet **▶** (pa labi), lai atvērtu izvēlni.

- 3 - Atlasiet **Universālā piekļuve** vienu soli tālāk.
- 4 - Atlasiet **Ieslēgts**.
- 5 - Nospiediet **◀** (pa kreisi), ja nepieciešams, vairākkārt, lai aizvērtu izvēlni.

Dzirdes traucējumi

Daži digitālās televīzijas kanāli pārraida īpašu skaņas celiņu un subtitrus vārdzirdīgiem vai kurliem cilvēkiem. Kad ieslēgta opcija **Vārdzirdīgiem**, televizors automātiski pārslēdzas uz pielāgotu audio un subtitriem. Pirms ieslēgt opciju **Vārdzirdīgiem**, ieslēdziet **Universālā piekļuve**.

Lai ieslēgtu opciju **Vārdzirdīgiem**...

- 1 - Nospiediet **⚙️**, atlasiet **Visi iestatījumi** un nospiediet **OK** (Labi).
- 2 - Atlasiet **Universālā piekļuve** un nospiediet **➤** (pa labi), lai atvērtu izvēlni.
- 3 - Atlasiet **Vārdzirdīgiem** un nospiediet **➤** (pa labi), lai atvērtu izvēlni.
- 4 - Atlasiet **Ieslēgts**.
- 5 - Nospiediet **◀** (pa kreisi), ja nepieciešams, vairākkārt, lai aizvērtu izvēlni.

Audio komentāri

Ieslēgšana

Digitālie TV kanāli var pārraidīt īpašus audio komentārus, aprakstot ekrānā notiekošās darbības. Lai varētu iestatīt vārdzirdīgiem paredzēto skaņu un efektus, vispirms jāieslēdz opcija **Audio apraksts**. Turklāt pirms **audio apraksta** opcijas jāieslēdz **Universālā piekļuve** iestatīšanas izvēlnē.

Izmantojot opciju **Audio apraksts**, parastajam audiosignālam tiek pievienoti diktora komentāri. Lai ieslēgtu komentārus (ja pieejami)...

Lai ieslēgtu **audio aprakstu**...

- 1 - Nospiediet **⚙️**, atlasiet **Visi iestatījumi** un nospiediet **OK** (Labi).
- 2 - Atlasiet **Universālā piekļuve** un nospiediet **➤** (pa labi), lai atvērtu izvēlni.
- 3 - Atlasiet **Audio apraksts** un nospiediet **➤** (pa labi), lai atvērtu izvēlni.
- 4 - Atlasiet **Audio apraksts** vienu soli tālāk.
- 5 - Atlasiet **Ieslēgts**.
- 6 - Nospiediet **◀** (pa kreisi), ja nepieciešams, vairākkārt, lai aizvērtu izvēlni.

Jaukts skaļums

Varat sajaukt parastā audiosignāla un audio komentāru skaļumu.

Lai jauktu skaļumu...

- 1 - Nospiediet **⚙️**, atlasiet **Visi iestatījumi** un nospiediet **OK** (Labi).
- 2 - Atlasiet **Universālā piekļuve** un nospiediet **➤** (pa labi), lai atvērtu izvēlni.
- 3 - Atlasiet **Audio apraksts > Jaukts skaļums**.
- 4 - Spiediet bultiņas **▲** (uz augšu) vai **▼** (uz leju), lai noregulētu vērtību.
- 5 - Nospiediet **◀** (pa kreisi), ja nepieciešams, vairākkārt, lai aizvērtu izvēlni.

Skaņas efekts

Dažiem audio komentāriem var būt pieejami papildu skaņas efekti, piemēram, stereo vai pamazām rimstoša skaņa.

Lai ieslēgtu **skaņas efektus** (ja pieejami)...

- 1 - Nospiediet **⚙️**, atlasiet **Visi iestatījumi** un nospiediet **OK** (Labi).
- 2 - Atlasiet **Universālā piekļuve** un nospiediet **➤** (pa labi), lai atvērtu izvēlni.
- 3 - Atlasiet **Audio apraksts > Skaņas efekti**.
- 4 - Atlasiet **Ieslēgts**.
- 5 - Nospiediet **◀** (pa kreisi), ja nepieciešams, vairākkārt, lai aizvērtu izvēlni.

Runa

Audio komentārus var papildināt arī subtitri, kuros atveidots runātais teksts.

Subtitru ieslēgšana (ja pieejami)...

- 1 - Nospiediet **⚙️**, atlasiet **Visi iestatījumi** un nospiediet **OK** (Labi).
- 2 - Atlasiet **Universālā piekļuve** un nospiediet **➤** (pa labi), lai atvērtu izvēlni.
- 3 - Atlasiet **Audio apraksts > Runa**.
- 4 - Atlasiet **Aprakstošs vai Subtitri**.
- 5 - Nospiediet **◀** (pa kreisi), ja nepieciešams, vairākkārt, lai aizvērtu izvēlni.

12.9

Bloķētājs bērnu aizsardzībai

Vecuma ierobežojums

Lai iestatītu minimālo vecumu pārraižu skatīšanai...

- 1 - Nospiediet **⚙️**, atlasiet **Visi iestatījumi** un nospiediet **OK** (Labi).
- 2 - Atlasiet **Bloķēt bērniem** un nospiediet **➤** (pa labi), lai atvērtu izvēlni.
- 3 - Atlasiet **Bloķēt bērniem** un atlasiet vecumu sarakstā.
- 4 - Nospiediet **◀** (pa kreisi), ja nepieciešams, vairākkārt, lai aizvērtu izvēlni.

Aplik.bloķēšana

Lai iegūtu papildinformāciju, sadaļā **Palīdzība** atlasiet **Atslēgvārdi un atrodiat Aplik. bloķēšana**.

Koda iestatīšana / koda maiņa

Bērnu slēdzenes PIN kods tiek izmantots, lai bloķētu vai atbloķētu kanālus vai pārraides.

Lai iestatītu bloķēšanas kodu vai mainītu pašreizējo kodu...

- 1 - Nospiediet , atlasiet **Visi iestatījumi** un nospiediet **OK (Labi)**.
- 2 - Atlasiet **Bloķēt bērniem** un nospiediet **>** (pa labi), lai atvērtu izvēlni.
- 3 - Atlasiet **Iestatīt kodu vai Mainīt kodu**.
- 4 - Ievadiet 4 ciparu kodu pēc savas izvēles. Ja kods jau ir iestatīts, ievadiet pašreizējo bērnu slēdzenes kodu un pēc tam divreiz ievadiet jauno kodu.
- 5 - Nospiediet **<** (pa kreisi), ja nepieciešams, vairākkārt, lai aizvērtu izvēlni.

Jaunais kods ir iestatīts.

Vai esat aizmirsis bērnu slēdzenes PIN kodu?

Ja esat aizmirsis PIN kodu, varat apiet pašreizējo kodu un ievadīt jaunu kodu.

- 1 - Nospiediet , atlasiet **Visi iestatījumi** un nospiediet **OK (Labi)**.
- 2 - Atlasiet **Bloķēt bērniem** un nospiediet **>** (pa labi), lai atvērtu izvēlni.
- 3 - Atlasiet **Mainīt kodu**.
- 4 - Ievadiet apiešanas kodu **8888**.
- 5 - Tagad ievadiet jaunu bērnu slēdzenes PIN kodu un ievadiet to vēlreiz, lai apstiprinātu.
- 6 - Nospiediet **<** (pa kreisi), ja nepieciešams, vairākkārt, lai aizvērtu izvēlni.

Jaunais kods ir iestatīts.

Video, fotoattēli un mūzika







13.1

No USB savienojuma

Televizorā varat skatīt fotoattēlus vai atskaņot mūziku un video no pievienota USB zibatmiņas diska vai USB cietā diska.

Kad televizors ir ieslēgts, pievienojiet USB zibatmiņas disku vai USB cieto disku vienam no USB portiem. Televizors nosaka ierīci un parāda multivides failu sarakstu.

Ja failu saraksts neparādās automātiski...

- 1 - Nospiediet  SOURCES (Avoti), atlasiet  USB un nospiediet  OK (Labi).
- 2 - Atlasiet  USB ierīces un nospiediet  (pa labi), lai pārlūkotu failus diskā sakārtotajā mapju struktūrā.
- 3 - Lai apturētu video, fotoattēlu un mūzikas atskaņošanu, nospiediet  EXIT (Iziet).

Brīdinājums!

Ja mēģināt pauzēt vai ierakstīt raidījumu, kad televizoram ir pievienots USB cietais disks, televizorā tiek parādīts aicinājums formatēt USB cieto disku. Veicot formatēšanu, USB cietajā diskā tiks izdzēsti visi faili.

13.2

No datora vai NAS





Varat skatīt fotoattēlus vai atskaņot mūziku un video no datora vai NAS (Network Attached Storage - Tīklam pievienota krātuve) savā mājas tīklā.

Televizoram un datoram vai NAS jāatrodas vienā mājas tīklā. Datorā vai NAS jāinstalē multivides servera programmatūra. Jūsu multivides serverim jābūt iestatītam koplietot failus ar televizoru. Televizors attēlo jūsu failus un mapes tādā veidā, kā tās ir organizētas multivides serverī vai strukturētas datorā vai NAS.

Televizors neatbalsta subtitrus video straumēs no datora vai NAS.

Ja multivides serveris atbalsta failu meklēšanu, pieejams meklēšanas lauks.

Lai pārlūkotu un atskaņotu failus datorā...

- 1 - Nospiediet  SOURCES (Avoti), atlasiet  Tīkls un nospiediet  OK (Labi).
- 2 - Atlasiet  SimpleShare ierīce un

nospiediet  (pa labi), lai atlasītu nepieciešamo ierīci.

3 - Varat pārlūkot un atskaņot savus failus.







4 - Lai apturētu video, fotoattēlu un mūzikas atskaņošanu, nospiediet  EXIT (Iziet).

13.3

No mākoņa krātuves pakalpojuma

Varat skatīt fotoattēlus vai atskaņot mūziku un videoklipus, ko esat augšupielādējis krātuves pakalpojumā tiešsaistes mākonī*.

Izmantojot aplikāciju  Mākoņa pārlūks, varat izveidot savienojumu ar mākoņa viesošanas pakalpojumiem. Varat izveidot savu pieteikšanās vārdu un paroli, lai izveidotu savienojumu.





- 1 - Nospiediet  HOME (Sākums).
- 2 - Ritiniet uz leju un atlasiet  Aplikācijas >  Mākoņa pārlūks un nospiediet  OK (Labi).
- 3 - Atlasiet nepieciešamo viesošanas pakalpojumu.
- 4 - Izveidojiet savienojumu un pierakstieties viesošanas pakalpojumā ar savu pieteikšanās vārdu un paroli.
- 5 - Atlasiet fotoattēlus vai videoklipu, ko vēlaties atskaņot, un nospiediet  OK (Labi).
- 6 - Nospiediet  (pa kreisi), lai pārietu vienu soli atpakaļ, vai nospiediet  BACK (Atpakaļ), lai aizvērtu izvēlni.

* Krātuves pakalpojums, piemēram, Dropbox™.







13.4

Izvēlne Izlase, Populārākie, Pēdējie

Izlases failu skatīšana

- 1 - Nospiediet  SOURCES (Avoti), atlasiet  USB un nospiediet  OK (Labi).
- 2 - Atlasiet  USB ierīces un atlasiet  Izlase.
- 3 - Visus izlases failus varat skatīt sarakstā.

Populārāko failu skatīšana

- 1 - Nospiediet  SOURCES (Avoti), atlasiet  USB un nospiediet  OK (Labi).
- 2 - Atlasiet  USB ierīces un atlasiet  Populārākie.
- 3 - Nospiediet  OK (Labi), lai failus skatītu sarakstā, vai nospiediet  OPTIONS (Opcijas), lai notīrītu populārāko sarakstu.

Pēdējo failu skatīšana

- 1 - Nospiediet  SOURCES (Avoti), atlasiet  USB un nospiediet  OK (Labi).
- 2 - Atlasiet  USB ierīces un atlasiet  Pēdējie.

3 - Nospiediet OK (Labi), lai failus skatītu sarakstā, vai nospiediet + OPTIONS (Opcijas), lai notīrītu pēdējo atskaņoto failu sarakstu.

13.5

Videoklipu atskaņošana

Vadības josla

Lai parādītu vai paslēptu vadības joslu video atskaņošanas laikā, nospiediet **i** INFO* (Informācija) vai OK (Labi).

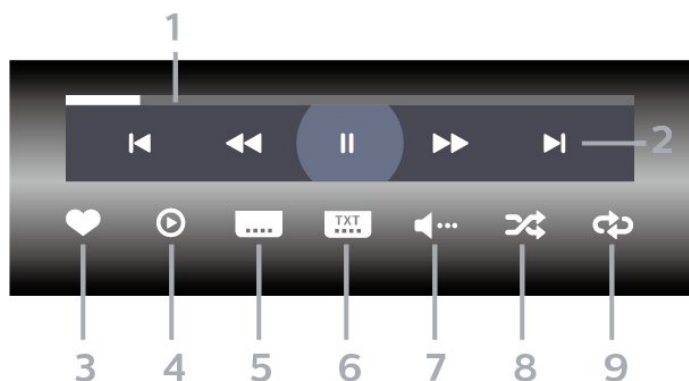

1 - Progresas josla

2 - Atskaņošanas vadības josla

- ◀ : Pāriet uz iepriekšējo videoklipu mapē

- ▶ : Pāriet uz nākamo videoklipu mapē

◀◀ : Attīt

▶▶ : Ātri patīt

⏸ : Pauzēt atskaņošanu

3 - Atzīmēt kā izlasi

4 - Atskaņot visus videoklipus

5 - Subtitri: aktivizējiet Subtitri ieslēgti, Subtitri izslēgti vai lesl. ja skaņa izsl.

6 - Subtitru valoda: atlasiet subtitru valodu.

7 - Audio valoda: atlasiet audio valodu.

8 - Jaukt: atskaņot failus nejaušā kārtībā.

9 - Atkārtot: atskaņo visus šajā mapē esošos videoklipus vienreiz vai nepārtraukti.

* Ja tālvadības pultij ir

taustiņš **i** INFO (Informācija)

13.6

Fotoattēlu skatīšana

Vadības josla

Lai parādītu vai paslēptu vadības joslu slaidrādes atskaņošanas laikā, nospiediet **i** INFO* (Informācija) vai OK (Labi).

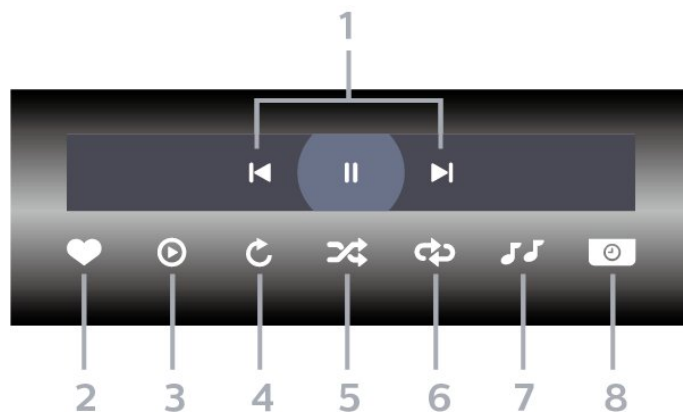

1 - Atskaņošanas vadības josla

- ◀ : Pāriet uz iepriekšējo fotoattēlu mapē

- ▶ : Pāriet uz nākamo fotoattēlu mapē

⏸ : Pauzēt slaidrādes atskaņošanu

2 - Atzīmēt kā izlasi

3 - Sākt slaidrādi

4 - Pagriez fotoattēlu

5 - Jaukt: atskaņot failus nejaušā kārtībā.

6 - Atkārtot: demonstrē visus šajā mapē esošos fotoattēlus vienreiz vai nepārtraukti.

7 - Pārtraukt fonā atskaņoto mūziku

8 - Iestata slaidrādes ātrumu

* Ja tālvadības pultij ir

taustiņš **i** INFO (Informācija)

13.7

Mūzikas atskaņošana

Vadības josla

Lai parādītu vai paslēptu vadības joslu mūzikas atskaņošanas laikā, nospiediet **i** INFO* (Informācija) vai OK (Labi).

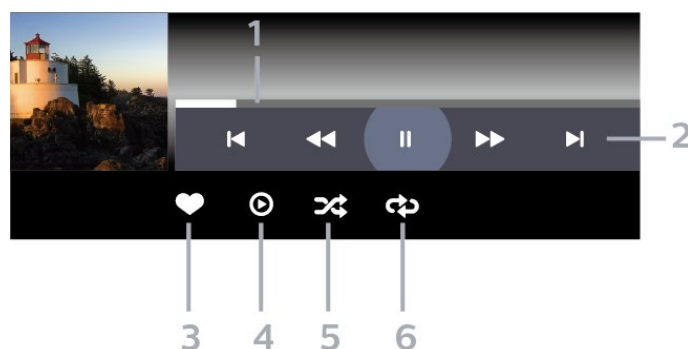

1 - Progresas josla

2 - Atskaņošanas vadības josla

- ◀ : Pāriet uz iepriekšējo mūzikas failu mapē

- ▶ : Pāriet uz nākamo mūzikas failu mapē

◀◀ : Attīt

▶▶ : Ātri patīt

⏸ : Pauzēt atskaņošanu

- 3 - Atzīmēt kā izlasi
- 4 - Atskaņot visu mūziku
- 5 - Jaukt: atskaņot failus nejaušā kārtībā.
- 6 - Atkārtot: atskaņo visus šajā mapē esošos mūzikas failus vienreiz vai nepārtraukti.

* Ja tālvadības pultij ir taustiņš  **INFO** (Informācija)

TV ceļvedis

14.1

Nepiec. aprīkojums

Izmantojot TV ceļvedi, varat skatīt TV kanālu pašreizējo un turpmāko raidījumu sarakstu. Atkarībā no TV ceļveža informācijas (datu) avota tiek rādīti digitālie un analogie vai tikai digitālie kanāli. Ne visiem kanāliem ir pieejama TV ceļveža informācija.

Televizors var apkopot TV ceļveža informāciju par televizorā instalētajiem kanāliem. Televizors nevar apkopot TV ceļveža informāciju par kanāliem, kas tiek skatīti no digitālā uztvērēja.

14.2

TV ceļveža dati

TV ceļvedis saņem informāciju (datus) no raidorganizācijām vai interneta. Dažos reģionos un dažiem kanāliem TV ceļveža informācija, iespējams, nav pieejama. Televizors var apkopot TV ceļveža informāciju par televizorā instalētajiem kanāliem. Televizors nevar apkopot informāciju par kanāliem, kas tiek skatīti no digitālā uztvērēja vai dekodera.

Televizors tiek piegādāts ar informāciju, kas iestatīta kā **No raidorganizācijas**.

Ja TV ceļveža informācija tiek iegūta no interneta, TV ceļvedī var būt redzami ne tikai digitālie, bet arī analogie kanāli. TV ceļveža izvēlne attēlo arī nelielu ekrānu pašreizējā kanālā.

Izmantojot internetu

Ja televizors ir savienots ar internetu, varat iestatīt TV ceļveža informācijas saņemšanu no interneta.

Lai iestatītu TV ceļveža informāciju...

- 1 - Nospiediet , atlasiet **Visi iestatījumi** un nospiediet **OK** (Labi).
- 2 - Atlasiet **Vispārīgi iestatījumi** un nospiediet **➤** (pa labi), lai atvērtu izvēlni.
- 3 - Atlasiet **Detalizēti > TV ceļvedis > No interneta** un nospiediet **OK** (Labi).
- 4 - Nospiediet **◀** (pa kreisi), ja nepieciešams, vairākkārt, lai aizvērtu izvēlni.

Trūkstoši ieraksti

Ja daži ieraksti ir pazuduši no ierakstu saraksta, TV ceļveža informācija (dati), iespējams, ir mainīta. Ieraksti, kas veikti ar iestatījumu **No raidorganizācijas**, kļūst neredzami sarakstā, ja pārslēdzat iestatījumu uz **No interneta** vai otrādi. Iespējams, televizors ir automātiski pārslēdzies uz iestatījumu **No interneta**. Lai padarītu ierakstus pieejamus ierakstu sarakstā,

pārslēdziet uz iestatījumu, kas tika atlasīts ierakstu veikšanas brīdī.

14.3

TV ceļveža izmantošana

TV ceļveža atvēršana

Lai atvērtu TV ceļvedi, nospiediet  **TV GUIDE** (TV ceļvedis). TV ceļvedī redzami izvēlētā uztvērēja kanāli.

Lai aizvērtu, vēlreiz nospiediet  **TV GUIDE** (TV ceļvedis).

Kad pirmoreiz atverat TV ceļvedi, televizors skenē visus TV kanālus, lai iegūtu programmas informāciju. Tas var ilgt dažas minūtes. TV ceļveža dati ir saglabāti televizorā.

Pārslēgšana uz raidījumu

TV ceļveža sadaļā varat pārslēgt uz pašreiz rādītu raidījumu.

Lai pārslēgtu raidījumu (kanālu), atlasiet raidījumu un nospiediet **OK** (Labi).

Raidījuma informācijas skatīšana

Lai parādītu izvēlētā raidījuma informāciju...

- 1 - Nospiediet **+** **OPTIONS** (Opcijas) un atlasiet **Izvēlētie iestatīj.**
- 2 - Atlasiet **Kanālu iestatījumi** un nospiediet **OK** (Labi).
- 3 - Nospiediet **←** **BACK** (Atpakaļ), lai aizvērtu.

Mainīt dienu

TV ceļvedī redzama arī nākamo dienu (maksimāli nākamo 8 dienu) programma.

- 1 - Nospiediet  **TV GUIDE** (TV ceļvedis).
- 2 - Atlasiet **Tūlīt** un nospiediet **OK** (Labi).
- 3 - Atlasiet nepieciešamo dienu.

Atgādinājuma iestatīšana

Varat iestatīt raidījuma atgādinājumu. Raidījuma sākumā jūs brīdinās ziņojums. Varat nekavējoties pārslēgt uz šo kanālu.

TV ceļvedī raidījums ar atgādinājumu ir atzīmēts ar  (pulkstenis).

Lai iestatītu atgādinājumu...

- 1 - Nospiediet  **TV GUIDE** (TV ceļvedis) un atlasiet raidījumu.

- 2 - Nospiediet **+** **OPTIONS** (Opcijas).
- 3 - Atlasiet **Iestatīt atgādināj.** un nospiediet **OK** (Labi).
- 4 - Nospiediet **← BACK** (Atpakaļ), lai aizvērtu izvēlni.

Lai notīrītu atgādinājumu...

- 1 - Nospiediet **☰ TV GUIDE** (TV ceļvedis) un atlasiet raidījumu ar atgādinājumu.
- 2 - Nospiediet **+** **OPTIONS** (Opcijas).
- 3 - Atlasiet **Notīrīt atgādināj.** un nospiediet **OK** (Labi).
- 4 - Nospiediet **← BACK** (Atpakaļ), lai aizvērtu izvēlni.

Meklēšana pēc žanra

Ja ir pieejama šāda informācija, varat programmā meklēt noteikta žanra raidījumus, piemēram, filmas, sports u. tml.

Lai meklētu raidījumus pēc žanra...

- 1 - Nospiediet **☰ TV GUIDE** (TV ceļvedis).
- 2 - Izmantojiet navigācijas taustiņus, lai vidū atlasītu **☰**, un nospiediet **OK** (Labi).
- 3 - Atlasiet **Meklēt pēc žanra** un nospiediet **OK** (Labi).
- 4 - Atlasiet vēlamo žanru un nospiediet **OK** (Labi).
Tiek parādīts atrasto raidījumu saraksts.
- 5 - Nospiediet **← BACK** (Atpakaļ), lai aizvērtu izvēlni.

Ieraksta iestatīšana

Varat iestatīt ierakstīšanu TV ceļvedī*.

TV ceļvedī ierakstīšanai iestatīts raidījums ir atzīmēts ar **📌**.

Lai ierakstītu raidījumu...

- 1 - Nospiediet **☰ TV GUIDE** (TV ceļvedis) un atlasiet plānotu vai pašlaik demonstrētu raidījumu.
- 2 - Nospiediet **+** **OPTIONS** (Opcijas) un atlasiet **Ieraksts**.
- 3 - Nospiediet **← BACK** (Atpakaļ), lai aizvērtu izvēlni.

* Papildinformāciju skatiet nodaļā **TV raidījumu pauzēšana un ieraksti**.

Ierakstīšana un Pause TV

15.1

Ierakstīšana

Nepiec. aprīkojums

Varat ierakstīt digitālās TV apraidi un noskatīties vēlāk.

Lai ierakstītu TV pārraidi, nepieciešams...

- pievienots USB cietais disks, kas formatēts šajā televizorā
- šajā televizorā instalēti digitālās TV kanāli
- kanālu informācijas saņemšana ekrāna TV ceļvedī
- uzticams televizora pulksteņa iestatījums. Ja iestatāt televizora pulksteni manuāli, ierakstīšana var neizdoties.

Nevarat ierakstīt, kad izmantojat Pause TV.

Lai realizētu autortiesību aizsardzību, daži DVB pakalpojumu sniedzēji var piemērot dažādus ierobežojumus, izmantojot DRM (Digital Right Management — Digitālās tiesību pārvaldības) tehnoloģiju. Aizsargātu kanālu pārraidīšanas gadījumā ierakstīšana, ierakstu derīgums vai skatījumu skaits var būt ierobežots. Ierakstīšana var būt pilnībā aizliegta.

Ja mēģināt ierakstīt aizsargātu apraidi vai atskaņot ierakstu ar beigušos derīgumu, varat parādīties kļūdas ziņojums.

Pārraides ierakstīšana

Tūlītēja ierakstīšana

Lai ierakstītu skatīto pārraidi, nospiediet tālvadības pults taustiņu  (Ierakstīt). Ierakstīšana tiks sākta nekavējoties.





Lai apturētu ierakstīšanu, nospiediet  (Apturēt).

Kad ir pieejami TV ceļveža dati, jūsu skatītā pārraide tiks ierakstīta no brīža, kad nospiedāt ierakstīšanas taustiņu, līdz pārraides beigām. Ja TV ceļveža dati nav pieejami, ierakstīšana ilgs tikai 30 minūtes. Varat iestatīt ieraksta beigu laiku ierakstu sarakstā.

Ieplānot ierakstu

Varat plānot gaidāmās pārraides ierakstīšanu šai dienai vai vairākas dienas uz priekšu (ne vairāk kā 8 dienas). Televizors izmantos datus no TV ceļveža, lai sāktu un beigtu ierakstīšanu.







Lai ierakstītu raidījumu...

- 1 - Nospiediet  TV GUIDE (TV ceļvedis).
- 2 - izmantojiet navigācijas taustiņus, lai atlasītu Tūlīt, un nospiediet OK (Labi).
- 3 - Atlasiet Tūlīt, Vēlāk, Rīt vai vajadzīgo dienu un nospiediet OK (Labi) vai  BACK (Atpakaļ), lai aizvērtu izvēlni.
- 4 - Atlasiet ierakstāmo programmu, nospiediet  OPTIONS (Opcijas), atlasiet  Ierakstīšana un nospiediet OK (Labi). Pārraides ierakstīšana ir ieplānota. Ja plānotie ieraksti pārklājas, automātiski parādīsies brīdinājums. Ja plānojat ierakstīt pārraidi savas prombūtnes laikā, neaizmirstiet atstāt televizoru gaidstāves režīmā ar ieslēgtu USB cieta disk.
- 5 - Nospiediet  BACK (Atpakaļ), lai aizvērtu izvēlni.

Ierakstīšanas konflikti

Kad divi ieplānoti ieraksti pārklājas, rodas ierakstīšanas konflikts. Lai novērstu ierakstīšanas konfliktu, varat noregulēt vienu vai abu ieplānoto ierakstu sākuma un beigu laikus.





Lai noregulētu ieplānoto ieraksta sākuma vai beigu laiku...

- 1 - Nospiediet  SOURCES (Avoti) un atlasiet  Ieraksti.
- 2 - Ekrāna augšpusē atlasiet  Ieplānots un nospiediet OK (Labi).
- 3 - Ieplānoto ierakstu un atgādinājumu sarakstā atlasiet Ieraksti un nospiediet OK (Labi), lai redzētu tikai ieplānotus ierakstus.
- 4 - Atlasiet ieplānoto ierakstu, kuram ir konflikts ar citu ieplānoto ierakstu, un nospiediet  OPTIONS (Opcijas).
- 5 - Atlasiet Kor. laiku un nospiediet OK (Labi).
- 6 - Atlasiet sākuma vai beigu laiku un mainiet laiku ar  (uz augšu) vai  (uz leju) taustiņiem. Atlasiet Lietot un nospiediet OK (Labi).
- 7 - Nospiediet  BACK (Atpakaļ), lai aizvērtu izvēlni.

Automātiska robeža

Varat iestatīt laika robežu, ko televizors pievienos automātiski katra ieplānotā ieraksta beigās.

Lai iestatītu automātisku beigu laika robežu...

- 1 - Nospiediet  SOURCES (Avoti) un atlasiet  Ieraksti.
- 2 - Izmantojiet navigācijas taustiņus, lai augšējā labajā stūrī atlasītu  un nospiediet OK (Labi).
- 3 - Atlasiet Autom. robeža un nospiediet OK (Labi).
- 4 - Nospiediet  (uz augšu) vai  (uz leju) un nospiediet OK (Labi), lai iestatītu automātisku laika robežas pievienošanu ierakstam. Varat ierakstam pievienot līdz 45 minūtēm.

5 - Nospiediet **← BACK** (Atpakaļ), lai aizvērtu izvēlni.

Manuāla ierakstīšana

Varat iepilnīt ierakstīšanu, kas nav saistīta ar TV pārraidi. Lai patstāvīgi iestatītu uztvērēja tipu, kanālu un sākuma un beigu laiku.

Lai manuāli iepilnītu ierakstīšanu...

- 1 - Nospiediet **SOURCES** (Avoti) un atlasiet **Ieraksti**.
- 2 - Ekrāna augšpusē atlasiet **Iepilnīts**.
- 3 - Izmantojiet navigācijas taustiņus, lai augšējā labajā stūrī atlasītu **⋮**, un nospiediet **OK** (Labi).
- 4 - Atlasiet **Grafiks** un nospiediet **OK** (Labi).
- 5 - Atlasiet uztvērēju, no kura vēlaties ierakstīt, un nospiediet **OK** (Labi).
- 6 - Atlasiet kanālu, no kura vēlaties ierakstīt, un nospiediet **OK** (Labi).
- 7 - Atlasiet ieraksta dienu un nospiediet **OK** (Labi).
- 8 - Iestatiet ierakstīšanas sākuma un beigu laiku. Atlasiet pogu un izmantojiet **▲** (uz augšu) vai **▼** (uz leju) taustiņus, lai iestatītu stundas un minūtes.
- 9 - Atlasiet **Grafiks** un nospiediet **OK** (Labi), lai iepilnītu manuālu ierakstīšanu.

Ieraksts parādīsies iepilnīto ierakstu un atgādinājumu sarakstā.

Ieraksta skatīšanās

Lai skatītos ierakstu...

- 1 - Nospiediet **SOURCES** (Avoti) un atlasiet **Ieraksti**.
- 2 - Ierakstu sarakstā atlasiet nepieciešamo ierakstu un nospiediet **OK** (Labi), lai sāktu skatīties.
- 3 - Varat izmantot taustiņus **||** (pauze), **▶** (atskaņot), **◀** (attīt), **▶▶** (ātri patīt) vai **■** (apturēt).
- 4 - Lai pārslēgtu atpakaļ uz televīzijas skatīšanos, nospiediet **EXIT** (Iziet).

15.2

Pause TV

Nepiec. aprīkojums

Varat pauzēt digitālās TV apraides un atsākt skatīšanos vēlāk.

Lai pauzētu TV pārraidi, nepieciešams...

- pievienots USB cietais disks, kas formatēts šajā televizorā
- šajā televizorā instalēti digitālās TV kanāli
- kanālu informācijas saņemšana ekrāna TV ceļvedī

Ja esat pievienojis un formatējis USB cieto disku, televizors saglabā skatīto TV apraidi. Pārslēdzot uz citu kanālu, iepriekšējā kanāla apraide tiek notīrīta. Tāpat arī, pārslēdzot televizoru gaidstāves režīmā, apraide tiek notīrīta.

Nevarat izmantot Pause TV ierakstīšanas laikā.

Lai iegūtu papildinformāciju, sadaļā **Palīdzība** atlasiet **Atslēgvārdi** un atrodi **USB cietais disks, instalēšana vai Instalēšana, USB cietais disks**.

Pārraides pauzēšana

Lai pauzētu un atsāktu apraidi...

- Lai apturētu (pauzētu) televīzijas pārraidi, nospiediet **||** (Pauze). Īslaicīgi parādās progress josla ekrāna apakšā.
- Lai atkal redzētu progress joslu, vēlreiz nospiediet **||** (Pauze).
- Lai atsāktu skatīšanos, nospiediet **▶** (Atskaņot).

Kad progress josla redzama ekrānā, nospiediet **◀** (Attīt) vai **▶▶** (Patīt uz priekšu), lai izvēlētos, no kuras vietas vēlaties sākt skatīties pauzēto apraidi. Nospiediet šos taustiņus atkārtoti, lai mainītu ātrumu.

Varat pauzēt apraidi maksimāli uz 90 minūtēm.

Lai pārslēgtu atpakaļ uz pašreizējo televīzijas pārraidi, nospiediet **■** (Apturēt).

Atskaņot vēlreiz

Tā kā televizors saglabā skatīto apraidi, lielākoties varat atkārtoti atskaņot apraidi dažas sekundes.

Lai vēlreiz atskaņotu pašreizējo apraidi...

- 1 - Nospiediet **||** (Pauzēt)
- 2 - Nospiediet **◀** (Attīt). Varat atkārtoti nospiegt **◀**, lai atlasītu, no kuras vietas vēlaties sākt skatīties pauzēto apraidi. Nospiediet šos taustiņus atkārtoti, lai mainītu ātrumu. Vienā brīdī sasniegsiet apraides atmiņas sākumu vai maksimālo laika periodu.
- 3 - Nospiediet **▶** (Atskaņot), lai vēlreiz skatītos apraidi.
- 4 - Nospiediet **■** (Apturēt), lai skatītos apraidi tiešraidē.

Viedtālruni un planšetdatori

16.1

Aplikācija TV Remote App

Jaunā aplikācija Philips TV Remote App jūsu viedtālrunī vai planšetdatorā ir jūsu jaunais televizora draugs.

Izmantojot TV Remote App, varat pārvaldīt multivīdi sev visapkārt. Nosūtiet fotoattēlus, mūziku vai videoklipus uz lielo televizora ekrānu vai skatieties jebkuru TV kanālu savā planšetdatorā vai tālrunī. Atrodiet interesējošu pārraidi TV ceļvedī un skatieties tālrunī vai televizorā. Izmantojot TV Remote App, savu tālruni varat lietot kā tālvadības pulti.

Lejupielādējiet Philips TV Remote App no sava iecienītā aplikāciju veikala jau šodien.

Philips TV Remote App ir pieejama iOS un Android un ir bez maksas.

16.2

Google Cast

Nepiec. aprīkojums

Ja aplikācijai jūsu mobilajā ierīcē ir Google Cast, varat pārraidīt savu aplikāciju šajā televizorā. Mobilajā aplikācijā atrodiet Google Cast ikonu. Varat izmantot savu mobilo ierīci, lai kontrolētu saturu televizorā. Google Cast darbojas ar Android un iOS.

Jūsu mobilajai ierīcei jābūt pievienotai tajā pašā Wi-Fi mājas tīklā, kur jūsu televizors.

Aplikācijas ar Google Cast

Jaunas Google Cast aplikācijas kļūst pieejamas katru dienu. Varat to izmēģināt ar YouTube, Chrome, Netflix, Photowall ... vai Big Web Quiz for Chromecast. Skatiet arī google.com/cast

Daži Google Play produkti un funkcijas nav pieejami visās valstīs.

Papildinformācija pieejama vietnē support.google.com/androidtv

Pārraidīšana uz televizoru

Lai pārraidītu aplikāciju televizora ekrānā...

- 1 - Viedtālrunī vai planšetdatorā atveriet aplikāciju, kas atbalsta Google Cast.
- 2 - Pieskarities pie Google Cast ikonai.
- 3 - Atlasiet televizoru, uz kuru vēlaties pārraidīt.
- 4 - Nospiediet atskaņošanas pogu viedtālrunī vai planšetdatorā. Atlasītais saturs tiks atskaņots televizorā.

16.3

AirPlay

Lai pievienotu AirPlay funkcionalitāti savam Android TV, varat lejupielādēt un instalēt vienu no vairākām Android aplikācijām, kas to veic. Vairākas no šīm aplikācijām pieejamas vietnē Google Play Store.

16.4

MHL

Šis televizors ir saderīgs ar MHL™.

Ja jūsu mobilā ierīce ir saderīga arī ar MHL, varat savienot mobilo ierīci ar televizoru, izmantojot MHL vadu. Kad MHL vads ir pievienots, varat kopīgot mobilās ierīces saturu televizora ekrānā. Jūsu mobilā ierīce vienlaikus uzlādē tās akumulatoru. MHL savienojums ir ideāli piemērots, lai skatītos filmas vai spēlētu spēles no mobilās ierīces televizorā ilgāku laiku.

Uzlāde

Kad MHL vads ir pievienots, jūsu ierīce tiks uzlādēta, kamēr televizors ir ieslēgts (nevis gaidstāvē).

MHL vads

Nepieciešams pasīvs MHL vads (HDMI-Micro USB), lai savienotu mobilo ierīci ar televizoru. Jums nepieciešams papildu adapteris, lai izveidotu savienojumu ar mobilo ierīci. Lai pievienotu MHL vadu pie televizora, izmantojiet **HDMI 4 MHL** savienojumu.



MHL, Mobile High-Definition Link un MHL logotips ir MHL, LLC reģistrētas preču zīmes.

Spēles

17.1

Nepiec. aprīkojums

Šajā televizorā varat spēlēt spēles...

- No aplikāciju galerijas sākuma izvēlnē
- No Google Play Store sākuma izvēlnē
- No pievienotas spēļu konsoles

Spēles no aplikāciju galerijas vai Google Play Store ir jālejupielādē un jāinstalē televizorā, pirms varat tās spēlēt. Dažu spēļu spēlēšanai nepieciešama spēļu vadāmierīce.





Lai instalētu spēļu aplikācijas no Philips aplikāciju galerijas vai Google Play veikala, televizoram ir jābūt interneta pieslēgumam. Lai izmantotu aplikācijas no aplikāciju galerijas, jums jāpiekrīt lietošanas noteikumiem. Pierakstieties ar Google kontu, lai izmantotu Google Play aplikācijas un Google Play Store.

17.2

Spēles spēlēšana



Sākuma izvēlnē

Lai sāktu spēli no sākuma izvēlnes...

- 1 - Nospiediet  HOME (Sākums).
- 2 - Ritiniet uz leju līdz , atlasiet spēli un nospiediet **OK** (Labi).
- 3 - Vairākkārt nospiediet  BACK (Atpakaļ) vai nospiediet  EXIT (Iziet), vai apturiet aplikāciju ar atvēlētu apturēšanas pogu.

No spēļu konsoles

Lai sāktu spēli no spēļu konsoles...

- 1 - Ieslēdziet spēļu konsoli.
- 2 - Nospiediet  SOURCES (Avoti) un atlasiet spēļu konsoli vai savienojuma nosaukumu.
- 3 - Sāciet spēli.
- 4 - Vairākkārt nospiediet  BACK (Atpakaļ) vai nospiediet  EXIT (Iziet), vai apturiet aplikāciju ar atvēlētu apturēšanas pogu.

Lai iegūtu papildinformāciju, sadaļā **Palīdzība** atlasiet **Atslēgvārdi** un atrodiat **Spēļu konsole**, **pievienošana**.

Ambilight



Ambilight stils

Sekošana video

Varat iestatīt Ambilight sekot TV pārraides video vai audio dinamikai. Vai arī varat iestatīt Ambilight, lai rādītu iestatīto krāsas stilu vai izslēgt Ambilight.

Ja atlasāt **Sekot video**, varat atlasīt vienu no stiliem, kas seko attēla dinamikai televizora ekrānā.

Lai iestatītu Ambilight stilu...

- 1 - Nospiediet  **AMBILIGHT**.
- 2 - Atlasiet **Sekot video**.
- 3 - Atlasiet vēlamo stilu.
- 4 - Nospiediet  (pa kreisi), lai pārietu vienu soli atpakaļ, vai nospiediet  **BACK** (Atpakaļ), lai aizvērtu izvēlni.

Pieejamie **Sekot video** stili ir...



- **Standarta** - perfekti piemērots, skatoties televizoru ikdienā
- **Dabīgs** - maksimāli reālistisks attēls vai skaņa
- **Impresīvs** - perfekts asa sižeta filmām
- **Dzīvīgs** - ideāli piemērots izmantošanai dienas apgaismojumā
- **Spēle** - ideāli iestatījumi, lai spēlētu spēles
- **Komforts** - ideāli iestatījumi klusam vakaram
- **Relaks.** - ideāli iestatījumi mājīgai sajūtai

Sekošana audio

Varat iestatīt Ambilight sekot TV pārraides video vai audio dinamikai. Vai arī varat iestatīt Ambilight, lai rādītu iestatīto krāsas stilu vai izslēgt Ambilight.

Ja atlasāt **Sekot audio**, varat atlasīt vienu no stiliem, kas seko skaņas dinamikai.

Lai iestatītu Ambilight stilu...

- 1 - Nospiediet  **AMBILIGHT**.
- 2 - Atlasiet **Sekot audio**.
- 3 - Atlasiet vēlamo stilu.
- 4 - Nospiediet  (pa kreisi), lai pārietu vienu soli atpakaļ, vai nospiediet  **BACK** (Atpakaļ), lai aizvērtu izvēlni.

Pieejamie **Sekot audio** stili ir...

- **Lumina** - miksē audio dinamikā ar video krāsām
- **Colora** - balstīts uz audio dinamikā
- **Retro** - balstīts uz audio dinamikā
- **Spectrum** - balstīts uz audio dinamikā
- **Scanner** - balstīts uz audio dinamikā



- **Rhythm** - balstīts uz audio dinamikā
- **Party** - visu audio stilu sajaukums, viens pēc otra

Sekošana krāsai

Varat iestatīt Ambilight sekot TV pārraides video vai audio dinamikai. Vai arī varat iestatīt Ambilight, lai rādītu iestatīto krāsas stilu vai izslēgt Ambilight.

Ja atlasāt **Sekot krāsai**, varat atlasīt vienu no iestatītajiem krāsu stiliem.

Lai iestatītu Ambilight stilu...

- 1 - Nospiediet  **AMBILIGHT**.
- 2 - Atlasiet **Sekot krāsai**.
- 3 - Atlasiet vēlamo stilu.
- 4 - Nospiediet  (pa kreisi), lai pārietu vienu soli atpakaļ, vai nospiediet  **BACK** (Atpakaļ), lai aizvērtu izvēlni.



Pieejamie **Sekot krāsai** stili ir...

- **Karsta lava** - sarkanās krāsas variācijas
- **Dziļūdens** - zilās krāsas variācijas
- **Brīvā daba** - zaļās krāsas variācijas
- **ISF silti balta** - statiska krāsa
- **Vēsi balta** - statiska krāsa

Sekot aplikācijai



Šī funkcija ir pieejama, ja Ambilight vadībai tiek izmantota aplikācija.

Lai iestatītu Ambilight stilu...

- 1 - Nospiediet  **AMBILIGHT**.
- 2 - Atlasiet **Sekot aplikācijai**.
- 3 - Izpildiet ekrānā redzamos norādījumus.
- 4 - Nospiediet  (pa kreisi), lai pārietu vienu soli atpakaļ, vai nospiediet  **BACK** (Atpakaļ), lai aizvērtu izvēlni.

Ambilight izslēgšana

Lai izslēgtu Ambilight...

- 1 - Nospiediet  **AMBILIGHT**.
- 2 - Atlasiet **Izslēgts**.
- 3 - Nospiediet  (pa kreisi), lai pārietu vienu soli atpakaļ, vai nospiediet  **BACK** (Atpakaļ), lai aizvērtu izvēlni.

Ambilight iestatījumi



Lai iegūtu papildinformāciju, sadaļā [Palīdzība](#) atlasiet [Atslēgvārdi](#) un atrodiet [Ambilight, iestatījumi](#).

Populārākie

19.1

Par funkciju Populārākie

Ar funkciju  Populārākie jūsu TV iesaka...

- pašreizējās TV pārraides  Pašlaik televīzijā
- jaunākos nomas video  Video pēc pieprasījuma
- tiešsaistes TV pakalpojumus (Catch Up TV)  TV pēc piepras.

Lai izmantotu funkciju Populārākie, savienojiet televizoru ar internetu. Piekūrtiet lietošanas noteikumiem. Funkcijas Populārākie informācija un pakalpojumi ir pieejami tikai atsevišķās valstīs.

Lietošanas nosacījumi

Lai atļautu televizoram veikt šos ieteikumus, jums jāpiekrīt lietošanas noteikumiem. Lai iegūtu personalizētus ieteikumus, pamatojoties uz skatīšanās ieradumiem, jums noteikti jāatzīmē izvēles lodziņš **Personalizēto ieteikumu pakalpojuma izvēle**.

Lai atvērtu lietošanas noteikumus...

- 1 - Nospiediet  TOP PICKS (Populārākie).
- 2 - Izmantojiet navigācijas taustiņus, lai augšējā labajā stūrī atlasītu , atlasiet **Lietošan. nosacīj.** un nospiediet OK (Labi).

19.2

Pašlaik televīzijā

Par Pašlaik televīzijā

Izmantojot funkciju  Pašlaik televīzijā, televizors iesaka populārākās pārraides, ko šobrīd skatīties.



Ieteiktās pārraides tiek izvēlētas no instalētajiem kanāliem. Izvēle tiek veikta no jūsu valsts kanāliem. Turklāt varat arī ļaut Pašlaik televīzijā veikt personalizētus ieteikumus, pamatojoties uz jūsu regulāri skatītajām pārraidēm.

Lai padarītu pieejamu Pašlaik televīzijā informāciju...

- Pašlaik televīzijā informācijai jābūt pieejamai jūsu valstī.
- Televizorā jābūt instalētiem kanāliem.
- Televizoram jābūt interneta pieslēgumam.
- Televizora pulkstenim jābūt iestatītam režīmā Automātisks vai Atkarībā no valsts.
- Jums jāpiekrīt lietošanas noteikumiem (Iespējams, esat jau to izdarījis, pievienojot televizoru internetam).

Pašlaik televīzijā izmantošana

Lai atvērtu Pašlaik televīzijā...

- 1 - Nospiediet  TOP PICKS (Populārākie), lai atvērtu izvēlni Populārākie.
- 2 - Atlasiet  Pašlaik televīzijā ekrāna augšdaļā un nospiediet OK (Labi).
- 3 - Atlasiet **Vairāk**, lai atvērtu TV ceļvedi.

Kad atverat Pašlaik televīzijā, televizoram, iespējams, būs nepieciešamas dažas sekundes, lai atsvaidzinātu lapas informāciju.

19.3

TV pēc pieprasījuma

Par TV pēc pieprasījuma



Izmantojot  TV pēc pieprasījuma sākuma izvēlnē, varat skatīties nokavētās TV pārraides vai iecienītās pārraides sev vēlamajā laikā. Šis pakalpojums tiek dēvēts arī par Catch Up TV, Replay TV vai Online TV. TV pēc pieprasījuma pieejamās programmas var skatīties bez maksas.

Turklāt varat ļaut TV pēc pieprasījuma sniegt personalizētus pārraižu ieteikumus, pamatojoties uz TV uzstādījumu un regulāri skatītajām pārraidēm.



Ikona  būs redzama ekrāna augšējā joslā tikai tad, ja pakalpojums TV pēc pieprasījuma ir pieejams.

TV pēc pieprasījuma izmantošana

Lai atvērtu TV pēc pieprasījuma...

- 1 - Nospiediet  TOP PICKS (Populārākie), lai atvērtu izvēlni Populārākie.
- 2 - Atlasiet  TV pēc pieprasījuma ekrāna augšdaļā un nospiediet OK (Labi).
- 3 - Atlasiet **Visas raidorg.** un nospiediet OK (Labi). Varat atlasīt noteiktu raidorganizāciju, ja pieejamas vairākas.
- 4 - Nospiediet  BACK (Atpakaļ), lai aizvērtu.

Kad atverat TV pēc pieprasījuma, televizoram, iespējams, būs nepieciešamas dažas sekundes, lai atsvaidzinātu lapas informāciju.

Pēc pārraides sākuma varat izmantot taustiņus  (Atskaņot) un  (Pauzēt).

Video pēc piepras.

Par Video pēc pieprasījuma

Izmantojot  Video pēc pieprasījuma, varat iznomāt filmas no tiešsaistes video veikala.

Turklāt varat ļaut Video pēc pieprasījuma sniegt personalizētus ieteikumus par filmām, pamatojoties uz jūsu valsti, TV uzstādījumiem un regulāri skatītajām pārraidēm.

Ikona  būs redzama ekrāna augšējā joslā tikai tad, ja pakalpojums Video pēc pieprasījuma ir pieejams.

Apmaksa

Iznomājot vai iegādājoties filmu, varat droši norēķināties video veikalā ar kredītkarti. Lielākā daļa video veikalu ir jāizveido pieteikšanās konts, kad pirmoreiz iznomājat filmu.

Interneta trafiks

Straumējot daudzus videoklipus, varat pārsniegt interneta trafika mēneša limitu.

Video pēc pieprasījuma izmantošana



Lai atvērtu Video pēc pieprasījuma...

- 1 - Nospiediet  TOP PICKS (Populārākie), lai atvērtu izvēlni Populārākie.
- 2 - Atlasiet  Video pēc pieprasījuma ekrāna augšdaļā un nospiediet OK (Labi).
- 3 - Atbilstoši savām vēlmēm atlasiet Visi veikali, Ieteicams vai Populārs.
- 4 - Nospiediet  BACK (Atpakaļ), lai aizvērtu.

Kad atverat Video pēc pieprasījuma, televizoram, iespējams, būs nepieciešamas dažas sekundes, lai atsvaidzinātu lapas informāciju.

Varat atlasīt noteiktu video veikalu, ja pieejami vairāki.

Lai iznomātu filmu...

- 1 - Iezīmējiet filmas plakātu. Pēc dažām sekundēm parādīsies neliela informācija
- 2 - Nospiediet OK (Labi), lai atvērtu filmas lapu video veikalā un izlasītu filmas satura pārstāstu.
- 3 - Apstipriniet savu pasūtījumu.
- 4 - Veiciet maksājumu televizorā.
- 5 - Sāciet skatīties. Varat izmantot taustiņus  (Atskaņot) un  (Pauze).

Netflix

Ja jums ir Netflix abonements, varat skatīties Netflix šajā televizorā. Jūsu televizoram jābūt interneta savienojumam. Jūsu reģionā Netflix var būt pieejams tikai turpmākajos programmatūras atjauninājumos.

Lai atvērtu Netflix, nospiediet **NETFLIX**, lai atvērtu Netflix aplikāciju. Varat atvērt Netflix nekavējoties, kad televizors ir gaidstāvē.

www.netflix.com



Multi View

21.1

Teleteksts un televīzija

Varat skatīties televīzijas kanālu mazajā Multi View ekrānā, kamēr skatāties teletekstu.

Lai skatītos televīzijas kanālu vienlaikus ar teletekstu...

- 1 - Nospiediet  Multi View * vai nospiediet , lai atvērtu TV Menu (TV izvēlne).
- 2 - Atlasiet Multi View un nospiediet OK (Labi).
- 3 - Ekrānā atlasiet Multi View: ieslēgts. Jūsu skatītais kanāls tiek rādīts mazajā ekrānā.

Lai paslēptu mazo ekrānu, atlasiet Multi View: izslēgts.



* Ja tālvadības pultij ir taustiņš  Multi View

21.2

HDMI un TV

Varat skatīties televīzijas kanālu Multi View mazajā ekrānā, kamēr skatāties video no pievienotas HDMI ierīces.

Lai skatītos televīzijas kanālu, kamēr skatāties video no pievienotas HDMI ierīces*...

- 1 - Nospiediet  Multi View * vai nospiediet , lai atvērtu TV Menu (TV izvēlne).
- 2 - Atlasiet Multi View un nospiediet OK (Labi).
- 3 - Ekrānā atlasiet Multi View: ieslēgts. Jūsu skatītais kanāls tiek rādīts mazajā ekrānā.

Lai paslēptu mazo ekrānu, atlasiet Multi View: izslēgts.

Piezīme. Varat skatīties Multi View režīmā tikai TV kanāla attēlu, kanāla skaņa būs izslēgta.



* Ja tālvadības pultij ir taustiņš  Multi View



21.3

Nettv un TV

Varat skatīties televīzijas kanālu mazajā Multi View ekrānā, kamēr aplikāciju galerijā skatāties Nettv aplikāciju.

Lai skatītos televīzijas kanālu, kamēr aplikāciju galerijā skatāties Nettv aplikāciju*...

- 1 - Nospiediet  Multi View * vai nospiediet , lai atvērtu TV Menu (TV izvēlne).
- 2 - Atlasiet Multi View un nospiediet OK (Labi).
- 3 - Ekrānā atlasiet Multi View: ieslēgts. Jūsu skatītais kanāls tiek rādīts mazajā ekrānā.

4 - Nospiediet  + vai  -, lai pārslēgtu kanālus mazajā ekrānā

Lai paslēptu mazo ekrānu, atlasiet Multi View: izslēgts.



Piezīme. Visas Nettv aplikācijas neatbalsta Multi View TV kanālā, ja aplikācija neatbalsta Multi View, televizorā būs redzams ziņojums: Multi View nav atbalstīts.

* Ja tālvadības pultij ir taustiņš  Multi View

21.4

Nettv un HDMI

Aplikāciju galerijā Nettv varat skatīties Multi View mazajā ekrānā, kamēr skatāties video no pievienotas HDMI ierīces.

- 1 - Nospiediet  Multi View * vai nospiediet , lai atvērtu TV Menu (TV izvēlne).
- 2 - Atlasiet Multi View un nospiediet OK (Labi).
- 3 - Ekrānā atlasiet Multi View: ieslēgts.

Lai paslēptu mazo ekrānu, atlasiet Multi View: izslēgts.

Piezīme. Visas Nettv aplikācijas neatbalsta Multi View TV kanālā, ja aplikācija neatbalsta Multi View, televizorā būs redzams ziņojums: Multi View nav atbalstīts.

* Ja tālvadības pultij ir taustiņš  Multi View

Programmatūra

22.1

Atjaun.progr.

Atjaunināšana no interneta



Ja televizors ir pieslēgts internetam, jūs, iespējams, saņemsiet ziņojumu par televizora programmatūras atjaunināšanu. Jums nepieciešams ātrs (platjoslas) interneta pieslēgums. Ja saņemat šo ziņojumu, ieteicams veikt atjaunināšanu.

Kad ziņojums redzams ekrānā, atlasiet **Atjaunināt** un izpildiet norādījumus ekrānā.

Varat arī patstāvīgi meklēt programmatūras atjauninājumu.

Programmatūras atjaunināšanas laikā nav redzams attēls un televizors izslēdzas un ieslēdzas. Tas var notikt vairākas reizes. Atjaunināšana var ilgt dažas minūtes. Uzgaidiet, līdz televizora attēls atkal parādās. Programmatūras atjaunināšanas laikā nespiediet izslēgšanas slēdzi  uz televizora vai tālvadības pults.

Lai patstāvīgi meklētu programmatūras atjauninājumu...

- 1 - Nospiediet , atlasiet **Visi iestatījumi** un nospiediet **OK** (Labi).
- 2 - Atlasiet **Atjaunināt programmatūru** > **Meklēt atjauninājumus**.
- 3 - Atlasiet **Internets**.
- 4 - Televizors meklēs atjauninājumu internetā.
- 5 - Ja atjauninājums ir pieejams, varat tūlīt atjaunināt programmatūru.
- 6 - Programmatūras atjaunināšana var aizņemt vairākas minūtes. Nespiediet taustiņu  uz televizora vai tālvadības pults.
- 7 - Kad atjaunināšana ir pabeigta, televizors atgriezīsies pie jūsu skatītā kanāla.

Atjaunināšana no USB

Iespējams, būs jāatjaunina televizora programmatūra.

Jums būs vajadzīgs dators ar ātrdarbīgu interneta pieslēgumu un USB zibatmiņas disks, lai programmatūru augšupielādētu televizorā. Izmantojiet USB zibatmiņas disku, kurā ir 500 MB brīva atmiņas vieta. Pārliedziet, vai ierakstīšanas aizsardzība ir izslēgta.

Lai atjauninātu televizora programmatūru...

- 1 - Nospiediet , atlasiet **Visi iestatījumi** un nospiediet **OK** (Labi).
- 2 - Atlasiet **Atjaunināt programmatūru** > **Meklēt**

atjauninājumus.

3 - Atlasiet **USB** un nospiediet **OK** (Labi).

Televizora identificēšana

1 - Pievienojiet USB zibatmiņas disku vienam no televizora USB savienojumiem.

2 - Atlasiet **Ierakstīt USB** un nospiediet **OK** (Labi). USB zibatmiņas diskā tiks ierakstīts identifikācijas fails.

Programmatūras lejupielāde

1 - Ievietojiet USB zibatmiņas disku savā datorā.

2 - USB zibatmiņas diskā atrodiet failu **update.htm** un veiciet uz tā dubultklikšķi.

3 - Noklikšķiniet uz **Nosūtīt ID**.

4 - Ja ir pieejama jauna programmatūra, lejupielādējiet .zip failu.

5 - Pēc lejupielādes atpakoji failu un nokopējiet failu **autorun.upg** USB zibatmiņas diskā. Neievietojiet šo failu mapē.

Televizora programmatūras atjaunināšana

1 - Vēlreiz ievietojiet televizorā USB zibatmiņas disku. Atjaunināšana sākas automātiski.

2 - Programmatūras atjaunināšana var aizņemt vairākas minūtes. Nespiediet taustiņu  uz televizora vai tālvadības pults. Neizņemiet USB zibatmiņas disku.

3 - Kad atjaunināšana ir pabeigta, televizors atgriezīsies pie jūsu skatītā kanāla.



Ja atjaunināšanas laikā tiek pārtraukta strāvas padeve, nekādā gadījumā neatvienojiet USB zibatmiņas disku no televizora. Pēc strāvas padeves atjaunošanas atjaunināšana tiks turpināta.

Lai nejauši neveiktu televizora programmatūras atjaunināšanu, izdzēsiet no USB zibatmiņas diska failu **autorun.upg**.

22.2

Programmatūras versija

Lai skatītu pašreizējo TV programmatūras versiju...

- 1 - Nospiediet , atlasiet **Visi iestatījumi** un nospiediet **OK** (Labi).
- 2 - Atlasiet **Atjaunin.progmat.** > **Progmat.inform.** un nospiediet **OK** (Labi).
- 3 - Redzama versija, izlaides piezīmes un izveides datums. Redzams arī Netflix ESN numurs, ja pieejams.
- 4 - Nospiediet  (pa kreisi), ja nepieciešams, vairākkārt, lai aizvērtu izvēlni.

22.3

Atklātā pirmkoda programmatūra

Šim televizoram ir atklātā pirmkoda programmatūra. Ar šo TP Vision Europe B.V. piedāvā pēc pieprasījuma nosūtīt pilnīga atbilstošā atklātā pirmkoda kopiju ar

autortiesībām aizsargātā atklātā pirmkoda programmatūras pakotnēm, kas izmantotas šim ražojumam, ja šāds piedāvājums tiek pieprasīts saskaņā ar atbilstošām licencēm.

Šis piedāvājums ir spēkā ne ilgāk kā trīs gadus pēc produkta iegādes jebkurai personai, kura ir saņēmusi šo informāciju.

Lai saņemtu pirmkodu, lūdzu, rakstiet angļu valodā uz ...

open.source@tpvision.com

22.4

Atklātā pirmkoda licence

Par atklātā pirmkoda licenci

Atklātā pirmkoda README fails TP Vision Netherlands B.V. daļām. TV programmatūra, uz ko attiecas atklātā pirmkoda licences.

Šajā dokumentā aprakstīta TP Vision Netherlands B.V. televizorā izmantotā pirmkoda izplatīšana, uz ko attiecas vai nu GNU vispārējā publiskā licence (General Public License — GPL), vai arī GNU mazāk vispārējā publiskā licence (Lesser General Public License — LGPL) vai jebkura cita atklātā pirmkoda licence. Instrukcijas par šīs programmatūras atklātā pirmkoda iegūšanu ir pieejamas lietošanas norādījumos.

TP Vision Netherlands B.V. NESNIEDZ NEKĀDAS GARANTIJAS, TIEŠAS VAI NETIEŠAS, TOSTARP GARANTIJAS PAR PIEMĒROTĪBU PĀRDOŠANAI VAI KONKRĒTAM NOLŪKAM, ATTIECĪBĀ UZ ŠO PROGRAMMATŪRU. TP Vision Netherlands B.V. Nenodrošina atbalstu šai programmatūrai. Iepriekšminētā informācija neietekmē jūsu garantijas un tiesības attiecībā uz iegādātajiem TP Vision Netherlands B.V. produktiem. Tas attiecas tikai uz jums pieejamo pirmkodu.

Open Source

Android (6+)

This tv contains the Android Marshmello Software. Android is a Linux-based operating system designed primarily for touchscreen mobile devices such as smartphones and tablet computers. This software will also be reused in TPVision Android based TV's. The original download site for this software is : <https://android.google.com> This piece of software is made available under the terms and conditions of the Apache license version 2, which can be found below. Android APACHE License Version 2 (<http://source.android.com/source/licenses.html>) This

includes all external sources used by official Android AOSP.

linux kernel (3.10.79)

This tv contains the Linux Kernel. The original download site for this software is : <http://www.kernel.org/>. This piece of software is made available under the terms and conditions of the GPL v2 license, which can be found below. Additionally, following exception applies : "NOTE! This copyright does *not* cover user programs that use kernel services by normal system calls – this is merely considered normal use of the kernel, and does *not* fall under the heading of "derived work". Also note that the GPL below is copyrighted by the Free Software Foundation, but the instance of code that it refers to (the linux kernel) is copyrighted by me and others who actually wrote it. Also note that the only valid version of the GPL as far as the kernel is concerned is `_this_` particular version of the license (ie v2, not v2.2 or v3.x or whatever), unless explicitly otherwise stated. Linus Torvalds"

libcurl (7.21.7)

libcurl is a free and easy-to-use client-side URL transfer library, supporting DICT, FILE, FTP, FTPS, Gopher, HTTP, HTTPS, IMAP, IMAPS, LDAP, LDAPS, POP3, POP3S, RTMP, RTSP, SCP, SFTP, SMTP, SMTPS, Telnet and TFTP. libcurl supports SSL certificates, HTTP POST, HTTP PUT, FTP uploading, HTTP form based upload, proxies, cookies, user+password authentication (Basic, Digest, NTLM, Negotiate, Kerberos), file transfer resume, http proxy tunneling and more! The original download site for this software is : <http://curl.haxx.se/libcurl/COPYRIGHT> AND PERMISSION NOTICE Copyright (c) 1996 - 2010, Daniel Stenberg, daniel@haxx.se. All rights reserved. Permission to use, copy, modify, and distribute this software for any purpose with or without fee is hereby granted, provided that the above copyright notice and this permission notice appear in all copies. THE SOFTWARE IS PROVIDED "AS IS", WITHOUT WARRANTY OF ANY KIND, EXPRESS OR IMPLIED, INCLUDING BUT NOT LIMITED TO THE WARRANTIES OF MERCHANTABILITY, FITNESS FOR A PARTICULAR PURPOSE AND NONINFRINGEMENT OF THIRD PARTY RIGHTS. IN NO EVENT SHALL THE AUTHORS OR COPYRIGHT HOLDERS BE LIABLE FOR ANY CLAIM, DAMAGES OR OTHER LIABILITY, WHETHER IN AN ACTION OF CONTRACT, TORT OR OTHERWISE, ARISING FROM, OUT OF OR IN CONNECTION WITH THE SOFTWARE OR THE USE OR OTHER DEALINGS IN THE SOFTWARE. Except as contained in this notice, the name of a copyright holder shall not be used in advertising or otherwise to promote the sale, use or other dealings in this Software without prior written

authorization of the copyright holder.

libfreetype (2.4.2)

FreeType is a software development library, available in source and binary forms, used to render text on to bitmaps and provides support for other font-related operations. The original download site for this software is : <https://github.com/julienr/libfreetype-android> Freetype License

libjpeg (8a)

This package contains C software to implement JPEG image encoding, decoding, and transcoding. This software is based in part on the work of the Independent JPEG Group.-----The authors make NO WARRANTY or representation, either express or implied, with respect to this software, its quality, accuracy, merchantability, or fitness for a particular purpose. This software is provided "AS IS", and you, its user, assume the entire risk as to its quality and accuracy. This software is copyright (C) 1991-1998, Thomas G. Lane. All Rights Reserved except as specified below. Permission is hereby granted to use, copy, modify, and distribute this software (or portions thereof) for any purpose, without fee, subject to these conditions: (1) If any part of the source code for this software is distributed, then this README file must be included, with this copyright and no-warranty notice unaltered; and any additions, deletions, or changes to the original files must be clearly indicated in accompanying documentation. (2) If only executable code is distributed, then the accompanying documentation must state that "this software is based in part on the work of the Independent JPEG Group". (3) Permission for use of this software is granted only if the user accepts full responsibility for any undesirable consequences; the authors accept NO LIABILITY for damages of any kind. These conditions apply to any software derived from or based on the IJG code, not just to the unmodified library. If you use our work, you ought to acknowledge us. Permission is NOT granted for the use of any IJG author's name or company name in advertising or publicity relating to this software or products derived from it. This software may be referred to only as "the Independent JPEG Group's software". We specifically permit and encourage the use of this software as the basis of commercial products, provided that all warranty or liability claims are assumed by the product vendor.

libpng (1.4.1)

libpng is the official Portable Network Graphics (PNG) reference library (originally called pnglib). It is a platform-independent library that contains C functions for handling PNG images. It supports almost

all of PNG's features, is extensible. The original download site for this software is :

<https://github.com/julienr/libpng-android> libpng license

dvbsnoop (1.2)

dvbsnoop is a DVB / MPEG stream analyzer program. For generating CRC32 values required for composing PAT, PMT, EIT sections. The original download site for this software is : <https://github.com/a4tunado/dvbsnoop/blob/master/src/misc/crc32.c> PL v2
<http://dvbsnoop.sourceforge.net/dvbsnoop.html>

ezxml (0.8.6)

ezXML is a C library for parsing XML documents. The original download site for this software is : <http://ezxml.sourceforge.net>. Copyright 2004, 2005 Aaron Voisine. This piece of software is made available under the terms and conditions of the MIT license, which can be found below.

gSoap (2.7.15)

The gSOAP toolkit is an open source C and C++ software development toolkit for SOAP/XML Web services and generic (non-SOAP) C/C++ XML data bindings. Part of the software embedded in this product is gSOAP software. Portions created by gSOAP are Copyright 2001-2009 Robert A. van Engelen, Genivia inc. All Rights Reserved. THE SOFTWARE IN THIS PRODUCT WAS IN PART PROVIDED BY GENIVIA INC AND ANY EXPRESS OR IMPLIED WARRANTIES, INCLUDING, BUT NOT LIMITED TO, THE IMPLIED WARRANTIES OF MERCHANTABILITY AND FITNESS FOR A PARTICULAR PURPOSE ARE DISCLAIMED. IN NO EVENT SHALL THE AUTHOR BE LIABLE FOR ANY DIRECT, INDIRECT, INCIDENTAL, SPECIAL, EXEMPLARY, OR CONSEQUENTIAL DAMAGES (INCLUDING, BUT NOT LIMITED TO, PROCUREMENT OF SUBSTITUTE GOODS OR SERVICES; LOSS OF USE, DATA, OR PROFITS; OR BUSINESS INTERRUPTION) HOWEVER CAUSED AND ON ANY THEORY OF LIABILITY, WHETHER IN CONTRACT, STRICT LIABILITY, OR TORT (INCLUDING NEGLIGENCE OR OTHERWISE) ARISING IN ANY WAY OUT OF THE USE OF THIS SOFTWARE, EVEN IF ADVISED OF THE POSSIBILITY OF SUCH DAMAGE.

restlet (2.1.7)

Restlet is a lightweight, comprehensive, open source REST framework for the Java platform. Restlet is suitable for both server and client Web applications. It supports major Internet transport, data format, and

service description standards like HTTP and HTTPS, SMTP, XML, JSON, Atom, and WADL. The original download site for this software is : <http://restlet.org> This piece of software is made available under the terms and conditions of the Apache License version 2.

FaceBook SDK (3.0.1)

This TV contains Facebook SDK. The Facebook SDK for Android is the easiest way to integrate your Android app with Facebook's platform. The SDK provides support for Login with Facebook authentication, reading and writing to Facebook APIs and support for UI elements such as pickers and dialogs. The original download site for this software is : <https://developer.facebook.com/docs/android> This piece of software is made available under the terms and conditions of the Apache License version 2.

ffmpeg (2.1.3)

This TV uses FFmpeg. FFmpeg is a complete, cross-platform solution to record, convert and stream audio and video. The original download site for this software is : <http://ffmpeg.org> This piece of software is made available under the terms and conditions of the GPL v2 license, which can be found below.

gson (2.3)

This TV uses gson. Gson is a Java library that can be used to convert Java Objects into their JSON representation. It can also be used to convert a JSON string to an equivalent Java object. Gson can work with arbitrary Java objects including pre-existing objects that you do not have source-code of. The original download site for this software is : <https://code.google.com/p/google-gson/> This piece of software is made available under the terms and conditions of the Apache License 2.0

This software includes an implementation of the AES Cipher, licensed by Brian Gladman. The original download site for this software is : <http://www.gladman.me.uk/> This piece of software is licensed by Brian Gladman

libUpNp (1.2.1)

The original download site for this software is : <http://upnp.sourceforge.net/> This piece of software is made available under the terms and conditions of the BSD.

live555 (0.82)

Live555 provides RTP/RTCP/RTSP client. The original download site for this software is : <http://www.live555.com> This piece of software is made available under the terms and conditions of the LGPL v2.1 license, which can be found below.

dnsmasq

Dnsmasq is a lightweight, easy to configure DNS forwarder and DHCP server. The original download site for this software is : <https://android.googlesource.com/platform/external/dnsmasq> This piece of software is made available under the terms and conditions of the GPL v2 license, which can be found below.

TomCrypt (1.1)

iwedia stack is using tomcrypt for sw decryption. The original download site for this software is : <http://manpages.ubuntu.com/manpages/saucy/man3/libtomcrypt.3.html> This piece of software is made available under the terms and conditions of the DO WHAT THE FUCK YOU WANT TO PUBLIC LICENSE

u-boot (2011-12)

U-boot is a boot loader for embedded boards based on ARM, MIPS and other processors, which can be installed in a boot ROM and used to initialize and test the hardware or to download and run application code. This piece of software is made available under the terms and conditions of the GPL v2 license, which can be found below.

AsyncHttpClient (1.4.6)

The original download site for this software is : <http://loopj.com/android-async-http/> This piece of software is made available under the terms and conditions of the APACHE LICENSE 2.0

httpClient-4.4.1.1 (4.4.1.1)

This is needed to import `cz.msebera.android.httpClient` used by `AssyncHttpClient`. The original download site for this software is : <http://mvnrepository.com/artifact/cz.msebera.android/httpclient/4.4.1.1> This piece of software is made available under the terms and conditions of the APACHE LICENSE 2.0

Jackson Parser (2.x)

lpepg client uses Jackson Parser for string manipulation. The original download site for this software is : <https://github.com/FasterXML/jackson-core> This piece of software is made available under the terms and conditions of the APACHE LICENSE 2.0

Opera Web Browser (SDK 3.5)

This TV contains Opera Browser Software.

dlmalloc (2.7.2)

Opera uses Doug Lea's memory allocator. The original download site for this software is :

<http://gee.cs.oswego.edu/dl/html/malloc.html>

double-conversion

Opera uses double-conversion library by Florian Loitsch, faster double : string conversions (dtoa and strtod). The original download site for this software is :

<http://code.google.com/p/double-conversion/> Copyright 2006-2011, the V8 project authors. All rights reserved. Redistribution and use in source and binary forms, with or without modification, are permitted provided that the following conditions are met: * Redistributions of source code must retain the above copyright notice, this list of conditions and the following disclaimer. * Redistributions in binary form must reproduce the above copyright notice, this list of conditions and the following disclaimer in the documentation and/or other materials provided with the distribution. * Neither the name of Google Inc. nor the names of its contributors may be used to endorse or promote products derived from this software without specific prior written permission. THIS SOFTWARE IS PROVIDED BY THE COPYRIGHT HOLDERS AND CONTRIBUTORS "AS IS" AND ANY EXPRESS OR IMPLIED WARRANTIES, INCLUDING, BUT NOT LIMITED TO, THE IMPLIED WARRANTIES OF MERCHANTABILITY AND FITNESS FOR A PARTICULAR PURPOSE ARE DISCLAIMED. IN NO EVENT SHALL THE COPYRIGHT OWNER OR CONTRIBUTORS BE LIABLE FOR ANY DIRECT, INDIRECT, INCIDENTAL, SPECIAL, EXEMPLARY, OR CONSEQUENTIAL DAMAGES (INCLUDING, BUT NOT LIMITED TO, PROCUREMENT OF SUBSTITUTE GOODS OR SERVICES; LOSS OF USE, DATA, OR PROFITS; OR BUSINESS INTERRUPTION) HOWEVER CAUSED AND ON ANY THEORY OF LIABILITY, WHETHER IN CONTRACT, STRICT LIABILITY, OR TORT (INCLUDING NEGLIGENCE OR OTHERWISE) ARISING IN ANY WAY OUT OF THE USE OF THIS SOFTWARE, EVEN IF ADVISED OF THE POSSIBILITY OF SUCH DAMAGE.

EMX (0.9c)

Opera uses EMX, which is an OS/2 port of the gcc suite. Opera uses modified versions of the sprintf and scanf methods from this C library. * The emx libraries are not distributed under the GPL. Linking an * application with the emx libraries does not cause the executable * to be covered by the GNU General

Public License. You are allowed * to change and copy the emx library sources if you keep the copyright * message intact. If you improve the emx libraries, please send your * enhancements to the emx author (you should copyright your * enhancements similar to the existing emx libraries).

freetype (2.4.8)

Opera uses freetype. FreeType 2 is a software-font engine that is designed to be small, efficient, highly customizable and portable, while capable of producing high-quality output (glyph images). The original download site for this software is : <http://www.freetype.org/freetype2/index.html> Freetype License

HKSCS (2008)

Opera uses HKSCS: The Government of the Hong Kong Special Administrative Region HKSCS mappings. The original download site for this software is : <http://www.ogcio.gov.hk> Before downloading the Software or Document provided on this Web page, you should read the following terms (Terms of Use). By downloading the Software and Document, you are deemed to agree to these terms. 1. The Government of the Hong Kong Special Administrative Region (HKSARG) has the right to amend or vary the terms under this Terms of Use from time to time at its sole discretion. 2. By using the Software and Document, you irrevocably agree that the HKSARG may from time to time vary this Terms of Use without further notice to you and you also irrevocably agree to be bound by the most updated version of the Terms of Use. 3. You have the sole responsibility of obtaining the most updated version of the Terms of Use which is available in the "Digital 21" Web site (http://www.ogcio.gov.hk/en/business/tech_promotion/ccli/terms/terms.htm). 4. By accepting this Terms of Use, HKSARG shall grant you a non-exclusive license to use the Software and Document for any purpose, subject to clause 5 below. 5. You are not allowed to make copies of the Software and Document except it is incidental to and necessary for the normal use of the Software. You are not allowed to adapt or modify the Software and Document or to distribute, sell, rent, or make available to the public the Software and Document, including copies or an adaptation of them. 6. The Software and Document are protected by copyright. The licensors of the Government of Hong Kong Special Administrative Region are the owners of all copyright works in the Software and Document. All rights reserved. 7. You understand and agree that use of the Software and Document are at your sole risk, that any material and/or data downloaded or otherwise obtained in relation to the Software and Document is at your discretion and risk and that you will be solely responsible for any damage caused to your computer system or loss of data or any other

loss that results from the download and use of the Software and Document in any manner whatsoever.8. In relation to the Software and Document, HKSARG hereby disclaims all warranties and conditions, including all implied warranties and conditions of merchantability, fitness for a particular purpose and non-infringement.9. HKSARG will not be liable for any direct, indirect, incidental, special or consequential loss of any kind resulting from the use of or the inability to use the Software and Document even if HKSARG has been advised of the possibility of such loss.10. You agree not to sue HKSARG and agree to indemnify, defend and hold harmless HKSARG, its officers and employees from any and all third party claims, liability, damages and/or costs (including, but not limited to, legal fees) arising from your use of the Software and Document, your violation of the Terms of Use or infringement of any intellectual property or other right of any person or entity.11. The Terms of Use will be governed by and construed in accordance with the laws of Hong Kong.12. Any waiver of any provision of the Terms of Use will be effective only if in writing and signed by HKSARG or its representative.13. If for any reason a court of competent jurisdiction finds any provision or portion of the Terms of Use to be unenforceable, the remainder of the Terms of Use will continue in full force and effect.14. The Terms of Use constitute the entire agreement between the parties with respect to the subject matter hereof and supersedes and replaces all prior or contemporaneous understandings or agreements, written or oral, regarding such subject matter.15. In addition to the licence granted in Clause 4, HKSARG hereby grants you a non-exclusive limited licence to reproduce and distribute the Software and Document with the following conditions:(i) not for financial gain unless it is incidental;(ii) reproduction and distribution of the Software and Document in complete and unmodified form; and(iii) when you distribute the Software and Document, you agree to attach the Terms of Use and a statement that the latest version of the Terms of Use is available from the "Office of the Government Chief Information Officer" Web site (http://www.ogcio.gov.hk/en/business/tech_promotion/ccli/terms/terms.htm).

IANA (Dec 30 2013)

Opera uses Internet Assigned Numbers Authority: Character encoding tag names and numbers. The original download site for this software is : <https://www.iana.org>

ICU (3)

Opera uses ICU : International Components for Unicode: Mapping table for GB18030 The original download site for this software is : [http://site.icu-proj](http://site.icu-project.org/http://source.icu-project.org/repos/icu/icu/trunk/license.html)

<http://source.icu-project.org/repos/icu/icu/trunk/license.html>

MozTW (1.0)

Opera uses MoxTW : MozTW project: Big5-2003 mapping tables. The original download site for this software is : <https://moztw.org> This piece of software is made available under the terms and conditions of CCPL

NPAPI (0.27)

Opera uses NPAPI : Netscape 4 Plugin API: npapi.h, npfunctions.h, npruntime.h and nptypes.h. Distributed as part of the Netscape 4 Plugin SDK. The original download site for this software is : wiki.mozilla.org This piece of software is made available under the terms and conditions of mozilla public licence (MPL) as described below.

openssl (1.0.0g)

Opera uses OpenSSL, developed by the OpenSSL project and based on SSLeay. The original download site for this software is : www.openssl.org OpenSSL license

Unicode (4.0)

Opera uses Unicode : Data from the Unicode character database. The original download site for this software is : www.unicode.org <http://www.unicode.org/copyright.html>

Webp (0.2.0)

Opera uses Webp : libwebp is a library for decoding images in the WebP format. Products may use it to decode WebP images. The turbo servers will eventually re-decode images to WebP. The original download site for this software is : <https://developers.google.com/speed/webp/?csw=1> <https://chromium.googlesource.com/webm/libwebp/> Additional IP Rights Grant (Patents) "This implementation" means the copyrightable works distributed by Google as part of the WebM Project. Google hereby grants to you a perpetual, worldwide, non-exclusive, no-charge, royalty-free, irrevocable (except as stated in this section) patent license to make, have made, use, offer to sell, sell, import, transfer, and otherwise run, modify and propagate the contents of this implementation of VP8, where such license applies only to those patent claims, both currently owned by Google and acquired in the future, licensable by Google that are necessarily infringed by this implementation of VP8. This grant does not include claims that would

being infringed only as a consequence of further modification of this implementation. If you or your agent or exclusive licensee institute or order or agree to the institution of patent litigation against any entity (including a cross-claim or counterclaim in a lawsuit) alleging that this implementation of VP8 or any code incorporated within this implementation of VP8 constitutes direct or contributory patent infringement, or inducement of patent infringement, then any patent rights granted to you under this License for this implementation of VP8 shall terminate as of the date such litigation is filed.

Zlib (1.2.3)

Opera uses zlib as compression library
The original download site for this software is :
<http://zlib.net>
Copyright (C) 1995-2004 Jean-loup Gailly and Mark Adler
This software is provided 'as-is', without any express or implied warranty. In no event will the authors be held liable for any damages arising from the use of this software. Permission is granted to anyone to use this software for any purpose, including commercial applications, and to alter it and redistribute it freely, subject to the following restrictions:
1. The origin of this software must not be misrepresented; you must not claim that you wrote the original software. If you use this software in a product, an acknowledgment in the product documentation would be appreciated but is not required.
2. Altered source versions must be plainly marked as such, and must not be misrepresented as being the original software.
3. This notice may not be removed or altered from any source distribution.
Jean-loup Gailly jloup@gzip.org
Mark Adler madler@alumni.caltech.edu

TPVision is grateful to the groups and individuals above for their contributions.

GNU GENERAL PUBLIC LICENSE

Version 2, June 1991

Copyright (C) 1989, 1991 Free Software Foundation, Inc.

51 Franklin Street, Fifth Floor, Boston, MA 02110-1301, USA

Everyone is permitted to copy and distribute verbatim copies

of this license document, but changing it is not allowed.

Preamble

The licenses for most software are designed to take away your freedom to share and change it. By contrast, the GNU General Public License is intended to guarantee your freedom to share and change free software--to make sure the software is free for all its users. This General Public License applies to most of the Free Software Foundation's software and to any other program whose authors commit to using it. (Some other Free Software Foundation software is covered by the GNU Lesser General Public License instead.) You can apply it to your programs, too.

When we speak of free software, we are referring to freedom, not price. Our General Public Licenses are designed to make sure that you have the freedom to distribute copies of free software (and charge for this service if you wish), that you receive source code or can get it if you want it, that you can change the software or use pieces of it in new free programs; and that you know you can do these things.

To protect your rights, we need to make restrictions that forbid anyone to deny you these rights or to ask you to surrender the rights. These restrictions translate to certain responsibilities for you if you distribute copies of the software, or if you modify it.

For example, if you distribute copies of such a program, whether gratis or for a fee, you must give the recipients all the rights that you have. You must make sure that they, too, receive or can get the source code. And you must show them these terms so they know their rights.

We protect your rights with two steps: (1) copyright the software, and (2) offer you this license which gives you legal permission to copy, distribute and/or modify the software.

Also, for each author's protection and ours, we want to make certain that everyone understands that there is no warranty for this free software. If the software is modified by someone else and passed on, we want its recipients to know that what they have is not the original, so that any problems introduced by others will not reflect on the original authors' reputations.

Finally, any free program is threatened constantly by software patents. We wish to avoid the danger that redistributors of a free program will individually obtain patent licenses, in effect making the program proprietary. To prevent this, we have made it clear that any patent must be licensed for everyone's free use or not licensed at all.

The precise terms and conditions for copying, distribution and modification follow.

TERMS AND CONDITIONS FOR COPYING, DISTRIBUTION AND MODIFICATION

Activities other than copying, distribution and modification are not covered by this License; they are

outside its scope. The act of running the Program is not restricted, and the output from the Program is covered only if its contents constitute a work based on the Program (independent of having been made by running the Program). Whether that is true depends on what the Program does.

You may charge a fee for the physical act of transferring a copy, and you may at your option offer warranty protection in exchange for a fee.

- a) You must cause the modified files to carry prominent notices stating that you changed the files and the date of any change.
- b) You must cause any work that you distribute or publish, that in whole or in part contains or is derived from the Program or any part thereof, to be licensed as a whole at no charge to all third parties under the terms of this License.
- c) If the modified program normally reads commands interactively when run, you must cause it, when started running for such interactive use in the most ordinary way, to print or display an announcement including an appropriate copyright notice and a notice that there is no warranty (or else, saying that you provide a warranty) and that users may redistribute the program under these conditions, and telling the user how to view a copy of this License. (Exception: if the Program itself is interactive but does not normally print such an announcement, your work based on the Program is not required to print an announcement.)

These requirements apply to the modified work as a whole. If identifiable sections of that work are not derived from the Program, and can be reasonably considered independent and separate works in themselves, then this License, and its terms, do not apply to those sections when you distribute them as separate works. But when you distribute the same sections as part of a whole which is a work based on the Program, the distribution of the whole must be on the terms of this License, whose permissions for other licensees extend to the entire whole, and thus to each and every part regardless of who wrote it.

Thus, it is not the intent of this section to claim rights or contest your rights to work written entirely by you; rather, the intent is to exercise the right to control the distribution of derivative or collective works based on the Program.

In addition, mere aggregation of another work not based on the Program with the Program (or with a work based on the Program) on a volume of a storage or distribution medium does not bring the other work under the scope of this License.

- a) Accompany it with the complete corresponding machine-readable source code, which must be distributed under the terms of Sections 1 and 2 above on a medium customarily used for software

interchange; or,

- b) Accompany it with a written offer, valid for at least three years, to give any third party, for a charge no more than your cost of physically performing source distribution, a complete machine-readable copy of the corresponding source code, to be distributed under the terms of Sections 1 and 2 above on a medium customarily used for software interchange; or,

- c) Accompany it with the information you received as to the offer to distribute corresponding source code. (This alternative is allowed only for noncommercial distribution and only if you received the program in object code or executable form with such an offer, in accord with Subsection b above.)

The source code for a work means the preferred form of the work for making modifications to it. For an executable work, complete source code means all the source code for all modules it contains, plus any associated interface definition files, plus the scripts used to control compilation and installation of the executable. However, as a special exception, the source code distributed need not include anything that is normally distributed (in either source or binary form) with the major components (compiler, kernel, and so on) of the operating system on which the executable runs, unless that component itself accompanies the executable.

If distribution of executable or object code is made by offering access to copy from a designated place, then offering equivalent access to copy the source code from the same place counts as distribution of the source code, even though third parties are not compelled to copy the source along with the object code.

If any portion of this section is held invalid or unenforceable under any particular circumstance, the balance of the section is intended to apply and the section as a whole is intended to apply in other circumstances.

It is not the purpose of this section to induce you to infringe any patents or other property right claims or to contest validity of any such claims; this section has the sole purpose of protecting the integrity of the free software distribution system, which is implemented by public license practices. Many people have made generous contributions to the wide range of software distributed through that system in reliance on consistent application of that system; it is up to the author/donor to decide if he or she is willing to distribute software through any other system and a licensee cannot impose that choice.

This section is intended to make thoroughly clear what is believed to be a consequence of the rest of this License.

Each version is given a distinguishing version number.

If the Program specifies a version number of this License which applies to it and "any later version", you have the option of following the terms and conditions either of that version or of any later version published by the Free Software Foundation. If the Program does not specify a version number of this License, you may choose any version ever published by the Free Software Foundation.

NO WARRANTY

GNU LESSER GENERAL PUBLIC LICENSE

Version 2.1, February 1999

Copyright (C) 1991, 1999 Free Software Foundation, Inc.

51 Franklin Street, Fifth Floor, Boston, MA
02110-1301 USA

Everyone is permitted to copy and distribute verbatim copies

of this license document, but changing it is not allowed.

[This is the first released version of the Lesser GPL. It also counts as the successor of the GNU Library Public License, version 2, hence the version number 2.1.]

Preamble

The licenses for most software are designed to take away your freedom to share and change it. By contrast, the GNU General Public Licenses are intended to guarantee your freedom to share and change free software--to make sure the software is free for all its users.

This license, the Lesser General Public License, applies to some specially designated software packages--typically libraries--of the Free Software Foundation and other authors who decide to use it. You can use it too, but we suggest you first think carefully about whether this license or the ordinary General Public License is the better strategy to use in any particular case, based on the explanations below.

When we speak of free software, we are referring to freedom of use, not price. Our General Public Licenses are designed to make sure that you have the freedom to distribute copies of free software (and charge for this service if you wish); that you receive source code or can get it if you want it; that you can change the software and use pieces of it in new free programs; and that you are informed that you can do these things.

To protect your rights, we need to make restrictions

that forbid distributors to deny you these rights or to ask you to surrender these rights. These restrictions translate to certain responsibilities for you if you distribute copies of the library or if you modify it.

For example, if you distribute copies of the library, whether gratis or for a fee, you must give the recipients all the rights that we gave you. You must make sure that they, too, receive or can get the source code. If you link other code with the library, you must provide complete object files to the recipients, so that they can relink them with the library after making changes to the library and recompiling it. And you must show them these terms so they know their rights.

We protect your rights with a two-step method: (1) we copyright the library, and (2) we offer you this license, which gives you legal permission to copy, distribute and/or modify the library.

To protect each distributor, we want to make it very clear that there is no warranty for the free library. Also, if the library is modified by someone else and passed on, the recipients should know that what they have is not the original version, so that the original author's reputation will not be affected by problems that might be introduced by others.

Finally, software patents pose a constant threat to the existence of any free program. We wish to make sure that a company cannot effectively restrict the users of a free program by obtaining a restrictive license from a patent holder. Therefore, we insist that any patent license obtained for a version of the library must be consistent with the full freedom of use specified in this license.

Most GNU software, including some libraries, is covered by the ordinary GNU General Public License. This license, the GNU Lesser General Public License, applies to certain designated libraries, and is quite different from the ordinary General Public License. We use this license for certain libraries in order to permit linking those libraries into non-free programs.

When a program is linked with a library, whether statically or using a shared library, the combination of the two is legally speaking a combined work, a derivative of the original library. The ordinary General Public License therefore permits such linking only if the entire combination fits its criteria of freedom. The Lesser General Public License permits more lax criteria for linking other code with the library.

We call this license the "Lesser" General Public License because it does Less to protect the user's freedom than the ordinary General Public License. It also provides other free software developers Less of an advantage over competing non-free programs. These disadvantages are the reason we use the ordinary General Public License for many libraries. However, the Lesser license provides advantages in certain special circumstances.

For example, on rare occasions, there may be a special need to encourage the widest possible use of a certain library, so that it becomes a de-facto standard. To achieve this, non-free programs must be allowed to use the library. A more frequent case is that a free library does the same job as widely used non-free libraries. In this case, there is little to gain by limiting the free library to free software only, so we use the Lesser General Public License.

In other cases, permission to use a particular library in non-free programs enables a greater number of people to use a large body of free software. For example, permission to use the GNU C Library in non-free programs enables many more people to use the whole GNU operating system, as well as its variant, the GNU/Linux operating system.

Although the Lesser General Public License is less protective of the users' freedom, it does ensure that the user of a program that is linked with the Library has the freedom and the wherewithal to run that program using a modified version of the Library.

The precise terms and conditions for copying, distribution and modification follow. Pay close attention to the difference between a "work based on the library" and a "work that uses the library". The former contains code derived from the library, whereas the latter must be combined with the library in order to run.

TERMS AND CONDITIONS FOR COPYING, DISTRIBUTION AND MODIFICATION

A "library" means a collection of software functions and/or data prepared so as to be conveniently linked with application programs (which use some of those functions and data) to form executables.

The "Library", below, refers to any such software library or work which has been distributed under these terms. A "work based on the Library" means either the Library or any derivative work under copyright law: that is to say, a work containing the Library or a portion of it, either verbatim or with modifications and/or translated straightforwardly into another language. (Hereinafter, translation is included without limitation in the term "modification".)

"Source code" for a work means the preferred form of the work for making modifications to it. For a library, complete source code means all the source code for all modules it contains, plus any associated interface definition files, plus the scripts used to control compilation and installation of the library.

Activities other than copying, distribution and modification are not covered by this License; they are outside its scope. The act of running a program using the Library is not restricted, and output from such a program is covered only if its contents constitute a work based on the Library (independent of the use of the Library in a tool for writing it). Whether that is true

depends on what the Library does and what the program that uses the Library does.

You may charge a fee for the physical act of transferring a copy, and you may at your option offer warranty protection in exchange for a fee.

?a) The modified work must itself be a software library.

?b) You must cause the files modified to carry prominent notices stating that you changed the files and the date of any change.

?c) You must cause the whole of the work to be licensed at no charge to all third parties under the terms of this License.

?d) If a facility in the modified Library refers to a function or a table of data to be supplied by an application program that uses the facility, other than as an argument passed when the facility is invoked, then you must make a good faith effort to ensure that, in the event an application does not supply such function or table, the facility still operates, and performs whatever part of its purpose remains meaningful.

(For example, a function in a library to compute square roots has a purpose that is entirely well-defined independent of the application. Therefore, Subsection 2d requires that any application-supplied function or table used by this function must be optional: if the application does not supply it, the square root function must still compute square roots.)

These requirements apply to the modified work as a whole. If identifiable sections of that work are not derived from the Library, and can be reasonably considered independent and separate works in themselves, then this License, and its terms, do not apply to those sections when you distribute them as separate works. But when you distribute the same sections as part of a whole which is a work based on the Library, the distribution of the whole must be on the terms of this License, whose permissions for other licensees extend to the entire whole, and thus to each and every part regardless of who wrote it.

Thus, it is not the intent of this section to claim rights or contest your rights to work written entirely by you; rather, the intent is to exercise the right to control the distribution of derivative or collective works based on the Library.

In addition, mere aggregation of another work not based on the Library with the Library (or with a work based on the Library) on a volume of a storage or distribution medium does not bring the other work under the scope of this License.

Once this change is made in a given copy, it is irreversible for that copy, so the ordinary GNU General Public License applies to all subsequent copies and derivative works made from that copy.

This option is useful when you wish to copy part of the code of the Library into a program that is not a library.

If distribution of object code is made by offering access to copy from a designated place, then offering equivalent access to copy the source code from the same place satisfies the requirement to distribute the source code, even though third parties are not compelled to copy the source along with the object code.

However, linking a "work that uses the Library" with the Library creates an executable that is a derivative of the Library (because it contains portions of the Library), rather than a "work that uses the library". The executable is therefore covered by this License. Section 6 states terms for distribution of such executables.

When a "work that uses the Library" uses material from a header file that is part of the Library, the object code for the work may be a derivative work of the Library even though the source code is not. Whether this is true is especially significant if the work can be linked without the Library, or if the work is itself a library. The threshold for this to be true is not precisely defined by law.

If such an object file uses only numerical parameters, data structure layouts and accessors, and small macros and small inline functions (ten lines or less in length), then the use of the object file is unrestricted, regardless of whether it is legally a derivative work. (Executables containing this object code plus portions of the Library will still fall under Section 6.)

Otherwise, if the work is a derivative of the Library, you may distribute the object code for the work under the terms of Section 6. Any executables containing that work also fall under Section 6, whether or not they are linked directly with the Library itself.

You must give prominent notice with each copy of the work that the Library is used in it and that the Library and its use are covered by this License. You must supply a copy of this License. If the work during execution displays copyright notices, you must include the copyright notice for the Library among them, as well as a reference directing the user to the copy of this License. Also, you must do one of these things:

?a) Accompany the work with the complete corresponding machine-readable source code for the Library including whatever changes were used in the work (which must be distributed under Sections 1 and 2 above); and, if the work is an executable linked with the Library, with the complete machine-readable "work that uses the Library", as object code and/or source code, so that the user can modify the Library and then relink to produce a modified executable containing the modified Library. (It is understood that the user who changes the contents of definitions files

in the Library will not necessarily be able to recompile the application to use the modified definitions.)

?b) Use a suitable shared library mechanism for linking with the Library. A suitable mechanism is one that (1) uses at run time a copy of the library already present on the user's computer system, rather than copying library functions into the executable, and (2) will operate properly with a modified version of the library, if the user installs one, as long as the modified version is interface-compatible with the version that the work was made with.

?c) Accompany the work with a written offer, valid for at least three years, to give the same user the materials specified in Subsection 6a, above, for a charge no more than the cost of performing this distribution.

?d) If distribution of the work is made by offering access to copy from a designated place, offer equivalent access to copy the above specified materials from the same place.

?e) Verify that the user has already received a copy of these materials or that you have already sent this user a copy.

For an executable, the required form of the "work that uses the Library" must include any data and utility programs needed for reproducing the executable from it. However, as a special exception, the materials to be distributed need not include anything that is normally distributed (in either source or binary form) with the major components (compiler, kernel, and so on) of the operating system on which the executable runs, unless that component itself accompanies the executable.

It may happen that this requirement contradicts the license restrictions of other proprietary libraries that do not normally accompany the operating system. Such a contradiction means you cannot use both them and the Library together in an executable that you distribute.

?a) Accompany the combined library with a copy of the same work based on the Library, uncombined with any other library facilities. This must be distributed under the terms of the Sections above.

?b) Give prominent notice with the combined library of the fact that part of it is a work based on the Library, and explaining where to find the accompanying uncombined form of the same work.

If any portion of this section is held invalid or unenforceable under any particular circumstance, the balance of the section is intended to apply, and the section as a whole is intended to apply in other circumstances.

It is not the purpose of this section to induce you to infringe any patents or other property right claims or to contest validity of any such claims; this section has

the sole purpose of protecting the integrity of the free software distribution system which is implemented by public license practices. Many people have made generous contributions to the wide range of software distributed through that system in reliance on consistent application of that system; it is up to the author/donor to decide if he or she is willing to distribute software through any other system and a licensee cannot impose that choice.

This section is intended to make thoroughly clear what is believed to be a consequence of the rest of this License.

Each version is given a distinguishing version number. If the Library specifies a version number of this License which applies to it and "any later version", you have the option of following the terms and conditions either of that version or of any later version published by the Free Software Foundation. If the Library does not specify a license version number, you may choose any version ever published by the Free Software Foundation.

NO WARRANTY

BSD LICENSE

Redistribution and use in source and binary forms, with or without modification, are permitted provided that the following conditions are met:

THIS SOFTWARE IS PROVIDED BY THE REGENTS AND CONTRIBUTORS "AS IS" AND ANY EXPRESS OR IMPLIED WARRANTIES, INCLUDING, BUT NOT LIMITED TO, THE IMPLIED WARRANTIES OF MERCHANTABILITY AND FITNESS FOR A PARTICULAR PURPOSE ARE DISCLAIMED. IN NO EVENT SHALL THE REGENTS OR CONTRIBUTORS BE LIABLE FOR ANY DIRECT, INDIRECT, INCIDENTAL, SPECIAL, EXEMPLARY, OR CONSEQUENTIAL DAMAGES (INCLUDING, BUT NOT LIMITED TO, PROCUREMENT OF SUBSTITUTE GOODS OR SERVICES; LOSS OF USE, DATA, OR PROFITS; OR BUSINESS INTERRUPTION) HOWEVER CAUSED AND ON ANY THEORY OF LIABILITY, WHETHER IN CONTRACT, STRICT LIABILITY, OR TORT (INCLUDING NEGLIGENCE OR OTHERWISE) ARISING IN ANY WAY OUT OF THE USE OF THIS SOFTWARE, EVEN IF ADVISED OF THE POSSIBILITY OF SUCH DAMAGE.

MIT LICENSE

Permission is hereby granted, free of charge, to any

person obtaining

a copy of this software and associated documentation files (the

"Software"), to deal in the Software without restriction, including

without limitation the rights to use, copy, modify, merge, publish,

distribute, sublicense, and/or sell copies of the Software, and to

permit persons to whom the Software is furnished to do so, subject to

the following conditions:

The above copyright notice and this permission notice shall be included

in all copies or substantial portions of the Software.

THE SOFTWARE IS PROVIDED "AS IS", WITHOUT WARRANTY OF ANY KIND,

EXPRESS OR IMPLIED, INCLUDING BUT NOT LIMITED TO THE WARRANTIES OF

MERCHANTABILITY, FITNESS FOR A PARTICULAR PURPOSE AND NONINFRINGEMENT.

IN NO EVENT SHALL THE AUTHORS OR COPYRIGHT HOLDERS BE LIABLE FOR ANY

CLAIM, DAMAGES OR OTHER LIABILITY, WHETHER IN AN ACTION OF CONTRACT,

TORT OR OTHERWISE, ARISING FROM, OUT OF OR IN CONNECTION WITH THE

SOFTWARE OR THE USE OR OTHER DEALINGS IN THE SOFTWARE.

Apache
License

Version 2.0,
January 2004

<http://www.apache.org/licenses/>

TERMS AND CONDITIONS FOR USE,
REPRODUCTION, AND DISTRIBUTION

1. Definitions.

"License" shall mean the terms and conditions

for use, reproduction,

and distribution as defined by Sections 1 through 9 of this document.

"Licensor" shall mean the copyright owner or entity authorized by

the copyright owner that is granting the License.

"Legal Entity" shall mean the union of the acting entity and all

other entities that control, are controlled by, or are under common

control with that entity. For the purposes of this definition,

"control" means (i) the power, direct or indirect, to cause the

direction or management of such entity, whether by contract or

otherwise, or (ii) ownership of fifty percent (50%) or more of the

outstanding shares, or (iii) beneficial ownership of such entity.

"You" (or "Your") shall mean an individual or Legal Entity

exercising permissions granted by this License.

"Source" form shall mean the preferred form for making modifications,

including but not limited to software source code, documentation

source, and configuration files.

"Object" form shall mean any form resulting from mechanical

transformation or translation of a Source form, including but

not limited to compiled object code, generated documentation,

and conversions to other media types.

"Work" shall mean the work of authorship, whether in Source or

Object form, made available under the License, as indicated by a

copyright notice that is included in or attached

to the work

(an example is provided in the Appendix below).

"Derivative Works" shall mean any work, whether in Source or Object

form, that is based on (or derived from) the Work and for which the

editorial revisions, annotations, elaborations, or other modifications

represent, as a whole, an original work of authorship. For the purposes

of this License, Derivative Works shall not include works that remain

separable from, or merely link (or bind by name) to the interfaces of,

the Work and Derivative Works thereof.

"Contribution" shall mean any work of authorship, including

the original version of the Work and any modifications or additions

to that Work or Derivative Works thereof, that is intentionally

submitted to Licensor for inclusion in the Work by the copyright owner

or by an individual or Legal Entity authorized to submit on behalf of

the copyright owner. For the purposes of this definition, "submitted"

means any form of electronic, verbal, or written communication sent

to the Licensor or its representatives, including but not limited to

communication on electronic mailing lists, source code control systems,

and issue tracking systems that are managed by, or on behalf of, the

Licensor for the purpose of discussing and improving the Work, but

excluding communication that is conspicuously marked or otherwise

designated in writing by the copyright owner as "Not a Contribution."

"Contributor" shall mean Licensor and any individual or Legal Entity

on behalf of whom a Contribution has been

received by Licensor and subsequently incorporated within the Work.

2. Grant of Copyright License. Subject to the terms and conditions of

this License, each Contributor hereby grants to You a perpetual,

worldwide, non-exclusive, no-charge, royalty-free, irrevocable

copyright license to reproduce, prepare Derivative Works of,

publicly display, publicly perform, sublicense, and distribute the

Work and such Derivative Works in Source or Object form.

3. Grant of Patent License. Subject to the terms and conditions of

this License, each Contributor hereby grants to You a perpetual,

worldwide, non-exclusive, no-charge, royalty-free, irrevocable

(except as stated in this section) patent license to make, have made,

use, offer to sell, sell, import, and otherwise transfer the Work,

where such license applies only to those patent claims licensable

by such Contributor that are necessarily infringed by their

Contribution(s) alone or by combination of their Contribution(s)

with the Work to which such Contribution(s) was submitted. If You

institute patent litigation against any entity (including a

cross-claim or counterclaim in a lawsuit) alleging that the Work

or a Contribution incorporated within the Work constitutes direct

or contributory patent infringement, then any patent licenses

granted to You under this License for that Work shall terminate

as of the date such litigation is filed.

4. Redistribution. You may reproduce and distribute copies of the

Work or Derivative Works thereof in any medium, with or without

modifications, and in Source or Object form, provided that You

meet the following conditions:

(a) You must give any other recipients of the Work or

Derivative Works a copy of this License; and

(b) You must cause any modified files to carry prominent notices

stating that You changed the files; and

(c) You must retain, in the Source form of any Derivative Works

that You distribute, all copyright, patent, trademark, and

attribution notices from the Source form of the Work,

excluding those notices that do not pertain to any part of

the Derivative Works; and

(d) If the Work includes a "NOTICE" text file as part of its

distribution, then any Derivative Works that You distribute must

include a readable copy of the attribution notices contained

within such NOTICE file, excluding those notices that do not

pertain to any part of the Derivative Works, in at least one

of the following places: within a NOTICE text file distributed

as part of the Derivative Works; within the Source form or

documentation, if provided along with the Derivative Works; or,

within a display generated by the Derivative Works, if and

wherever such third-party notices normally appear. The contents

of the NOTICE file are for informational purposes only and

do not modify the License. You may add

Your own attribution notices within Derivative Works that You distribute, alongside or as an addendum to the NOTICE text from the Work, provided that such additional attribution notices cannot be construed as modifying the License.

You may add Your own copyright statement to Your modifications and may provide additional or different license terms and conditions for use, reproduction, or distribution of Your modifications, or for any such Derivative Works as a whole, provided Your use, reproduction, and distribution of the Work otherwise complies with the conditions stated in this License.

5. Submission of Contributions. Unless You explicitly state otherwise, any Contribution intentionally submitted for inclusion in the Work by You to the Licensor shall be under the terms and conditions of this License, without any additional terms or conditions. Notwithstanding the above, nothing herein shall supersede or modify the terms of any separate license agreement you may have executed with Licensor regarding such Contributions.

6. Trademarks. This License does not grant permission to use the trade names, trademarks, service marks, or product names of the Licensor, except as required for reasonable and customary use in describing the origin of the Work and reproducing the content of the NOTICE file.

7. Disclaimer of Warranty. Unless required by applicable law or agreed to in writing, Licensor provides the Work (and each

Contributor provides its Contributions) on an "AS IS" BASIS,

WITHOUT WARRANTIES OR CONDITIONS OF ANY KIND, either express or implied, including, without limitation, any warranties or conditions of TITLE, NON-INFRINGEMENT, MERCHANTABILITY, or FITNESS FOR A PARTICULAR PURPOSE. You are solely responsible for determining the appropriateness of using or redistributing the Work and assume any risks associated with Your exercise of permissions under this License.

8. Limitation of Liability. In no event and under no legal theory, whether in tort (including negligence), contract, or otherwise, unless required by applicable law (such as deliberate and grossly negligent acts) or agreed to in writing, shall any Contributor be liable to You for damages, including any direct, indirect, special, incidental, or consequential damages of any character arising as a result of this License or out of the use or inability to use the Work (including but not limited to damages for loss of goodwill, work stoppage, computer failure or malfunction, or any and all other commercial damages or losses), even if such Contributor has been advised of the possibility of such damages.

9. Accepting Warranty or Additional Liability. While redistributing the Work or Derivative Works thereof, You may choose to offer, and charge a fee for, acceptance of support, warranty, indemnity, or other liability obligations and/or rights consistent with this License. However, in accepting such obligations, You may act only

on Your own behalf and on Your sole responsibility, not on behalf of any other Contributor, and only if You agree to indemnify, defend, and hold each Contributor harmless for any liability incurred by, or claims asserted against, such Contributor by reason of your accepting any such warranty or additional liability.

END OF TERMS AND CONDITIONS

APPENDIX: How to apply the Apache License to your work.

To apply the Apache License to your work, attach the following

boilerplate notice, with the fields enclosed by brackets "[]"

replaced with your own identifying information. (Don't include

the brackets!) The text should be enclosed in the appropriate

comment syntax for the file format. We also recommend that a

file or class name and description of purpose be included on the

same "printed page" as the copyright notice for easier

identification within third-party archives.

Copyright [yyyy] [name of copyright owner]

Licensed under the Apache License, Version 2.0 (the "License");

you may not use this file except in compliance with the License.

You may obtain a copy of the License at

<http://www.apache.org/licenses/LICENSE-2.0>

Unless required by applicable law or agreed to in writing, software

distributed under the License is distributed on an "AS IS" BASIS,

WITHOUT WARRANTIES OR CONDITIONS OF ANY KIND, either express or implied.

See the License for the specific language governing permissions and

limitations under the License.

This copy of the libpng notices is provided for your convenience. In case of

any discrepancy between this copy and the notices in the file png.h that is

included in the libpng distribution, the latter shall prevail.

COPYRIGHT NOTICE, DISCLAIMER, and LICENSE:

If you modify libpng you may insert additional notices immediately following

this sentence.

This code is released under the libpng license.

libpng versions 1.2.6, August 15, 2004, through 1.4.1, February 25, 2010, are

Copyright (c) 2004, 2006-2007 Glenn Randers-Pehrson, and are

distributed according to the same disclaimer and license as libpng-1.2.5

with the following individual added to the list of Contributing Authors

Cosmin Truta

libpng versions 1.0.7, July 1, 2000, through 1.2.5 - October 3, 2002, are

Copyright (c) 2000-2002 Glenn Randers-Pehrson, and are

distributed according to the same disclaimer and license as libpng-1.0.6

with the following individuals added to the list of Contributing Authors

Simon-Pierre Cadieux

Eric S. Raymond
Gilles Vollant

and with the following additions to the disclaimer:

There is no warranty against interference with your enjoyment of the

library or against infringement. There is no warranty that our

efforts or the library will fulfill any of your particular purposes

or needs. This library is provided with all faults, and the entire

risk of satisfactory quality, performance, accuracy, and effort is with

the user.

libpng versions 0.97, January 1998, through 1.0.6, March 20, 2000, are

Copyright (c) 1998, 1999 Glenn Randers-Pehrson, and are

distributed according to the same disclaimer and license as libpng-0.96,

with the following individuals added to the list of Contributing Authors:

Tom Lane
Glenn Randers-Pehrson
Willem van Schaik

libpng versions 0.89, June 1996, through 0.96, May 1997, are

Copyright (c) 1996, 1997 Andreas Dilger

Distributed according to the same disclaimer and license as libpng-0.88,

with the following individuals added to the list of Contributing Authors:

John Bowler
Kevin Bracey
Sam Bushell
Magnus Holmgren
Greg Roelofs
Tom Tanner

libpng versions 0.5, May 1995, through 0.88, January 1996, are

Copyright (c) 1995, 1996 Guy Eric Schalnat, Group 42, Inc.

For the purposes of this copyright and license, "Contributing Authors"

is defined as the following set of individuals:

Andreas Dilger
Dave Martindale
Guy Eric Schalnat
Paul Schmidt
Tim Wegner

The PNG Reference Library is supplied "AS IS". The Contributing Authors

and Group 42, Inc. disclaim all warranties, expressed or implied,

including, without limitation, the warranties of merchantability and of

fitness for any purpose. The Contributing Authors and Group 42, Inc.

assume no liability for direct, indirect, incidental, special, exemplary,

or consequential damages, which may result from the use of the PNG

Reference Library, even if advised of the possibility of such damage.

Permission is hereby granted to use, copy, modify, and distribute this

source code, or portions hereof, for any purpose, without fee, subject

to the following restrictions:

be misrepresented as being the original source.

source or altered source distribution.

The Contributing Authors and Group 42, Inc. specifically permit, without

fee, and encourage the use of this source code as a component to

supporting the PNG file format in commercial

products. If you use this source code in a product, acknowledgment is not required but would be

A "png_get_copyright" function is available, for convenient use in "about"

boxes and the like:

```
printf("%s",png_get_copyright(NULL));
```

Also, the PNG logo (in PNG format, of course) is supplied in the files "pngbar.png.jpg" and "pngbar.jpg (88x31) and "pngnow.png.jpg" (98x31).

Libpng is OSI Certified Open Source Software. OSI Certified Open Source is a certification mark of the Open Source Initiative.

Glenn Randers-Pehrson
glennrp at users.sourceforge.net
February 25, 2010

This software is based in part on the work of the FreeType Team.

The FreeType Project
LICENSE

2006-Jan-27

Copyright 1996-2002,
2006 by
David Turner, Robert Wilhelm, and
Werner Lemberg

Introduction

=====

The FreeType Project is distributed in several archive packages;

some of them may contain, in addition to the FreeType font engine,

various tools and contributions which rely on, or relate to, the

FreeType Project.

This license applies to all files found in such packages, and

which do not fall under their own explicit license. The license

affects thus the FreeType font engine, the test programs,

documentation and makefiles, at the very least.

This license was inspired by the BSD, Artistic, and IJG

(Independent JPEG Group) licenses, which all encourage inclusion

and use of free software in commercial and freeware products

alike. As a consequence, its main points are that:

- o We don't promise that this software works. However, we will be

- interested in any kind of bug reports. ('as is' distribution)

- o You can use this software for whatever you want, in parts or

- full form, without having to pay us. ('royalty-free' usage)

- o You may not pretend that you wrote this software. If you use

- it, or only parts of it, in a program, you must acknowledge

- somewhere in your documentation that you have used the

- FreeType code. ('credits')

We specifically permit and encourage the inclusion of this

software, with or without modifications, in commercial products.

We disclaim all warranties covering The FreeType Project and

assume no liability related to The FreeType Project.

Finally, many people asked us for a preferred form for a

credit/disclaimer to use in compliance with this license. We thus

encourage you to use the following text:

""

Portions of this software are copyright ?<year> The FreeType

Project (www.freetype.org). All rights reserved.

""

Please replace <year> with the value from the FreeType version you

actually use.

Legal Terms

=====

Throughout this license, the terms 'package', 'FreeType Project',

and 'FreeType archive' refer to the set of files originally

distributed by the authors (David Turner, Robert Wilhelm, and

Werner Lemberg) as the 'FreeType Project', be they named as alpha,

beta or final release.

'You' refers to the licensee, or person using the project, where

'using' is a generic term including compiling the project's source

code as well as linking it to form a 'program' or 'executable'.

This program is referred to as 'a program using the FreeType

engine'.

This license applies to all files distributed in the original

FreeType Project, including all source code, binaries and

documentation, unless otherwise stated in the file in its

original, unmodified form as distributed in the original archive.

If you are unsure whether or not a particular file is covered by

this license, you must contact us to verify this.

The FreeType Project is copyright (C) 1996-2000 by David Turner,

Robert Wilhelm, and Werner Lemberg. All rights reserved except as

specified below.

THE FREETYPE PROJECT IS PROVIDED 'AS IS' WITHOUT WARRANTY OF ANY

KIND, EITHER EXPRESS OR IMPLIED, INCLUDING, BUT NOT LIMITED TO,

WARRANTIES OF MERCHANTABILITY AND FITNESS FOR A PARTICULAR

PURPOSE. IN NO EVENT WILL ANY OF THE AUTHORS OR COPYRIGHT HOLDERS

BE LIABLE FOR ANY DAMAGES CAUSED BY THE USE OR THE INABILITY TO

USE, OF THE FREETYPE PROJECT.

This license grants a worldwide, royalty-free, perpetual and

irrevocable right and license to use, execute, perform, compile,

display, copy, create derivative works of, distribute and

sublicense the FreeType Project (in both source

and object code

forms) and derivative works thereof for any purpose; and to

authorize others to exercise some or all of the rights granted

herein, subject to the following conditions:

o Redistribution of source code must retain this license file

('FTL.TXT') unaltered; any additions, deletions or changes to

the original files must be clearly indicated in accompanying

documentation. The copyright notices of the unaltered,

original files must be preserved in all copies of source

files.

o Redistribution in binary form must provide a disclaimer that

states that the software is based in part of the work of the

FreeType Team, in the distribution documentation. We also

encourage you to put an URL to the FreeType web page in your

documentation, though this isn't mandatory.

These conditions apply to any software derived from or based on

the FreeType Project, not just the unmodified files. If you use

our work, you must acknowledge us. However, no fee need be paid

to us.

Neither the FreeType authors and contributors nor you shall use

the name of the other for commercial, advertising, or promotional

purposes without specific prior written permission.

We suggest, but do not require, that you use one or more of the

following phrases to refer to this software in your documentation

or advertising materials: 'FreeType Project', 'FreeType Engine',

'FreeType library', or 'FreeType Distribution'.

As you have not signed this license, you are not required to

accept it. However, as the FreeType Project is copyrighted

material, only this license, or another one contracted with the

authors, grants you the right to use, distribute, and modify it.

Therefore, by using, distributing, or modifying the FreeType

Project, you indicate that you understand and accept all the terms

of this license.

There are two mailing lists related to FreeType:

o freetype@nongnu.org

Discusses general use and applications of FreeType, as well as

future and wanted additions to the library and distribution.

If you are looking for support, start in this list if you

haven't found anything to help you in the documentation.

o freetype-devel@nongnu.org

Discusses bugs, as well as engine internals, design issues,

specific licenses, porting, etc.

Our home page can be found at

<http://www.freetype.org>

--- end of FTL.TXT ---

MOZILLA PUBLIC
LICENSE
Version 1.1

1.0.1. "Commercial Use" means distribution or otherwise making the Covered Code available to a third party.

1.1. "Contributor" means each entity that creates or contributes to the creation of Modifications.

1.2. "Contributor Version" means the combination of the Original Code, prior Modifications used by a Contributor, and the Modifications made by that particular Contributor.

1.3. "Covered Code" means the Original Code or Modifications or the combination of the Original Code and Modifications, in each case including portions thereof.

1.4. "Electronic Distribution Mechanism" means a mechanism generally accepted in the software development community for the electronic transfer of data.

1.5. "Executable" means Covered Code in any form other than Source Code.

1.6. "Initial Developer" means the individual or entity identified

as the Initial Developer in the Source Code notice required by Exhibit

A.

1.7. "Larger Work" means a work which combines Covered Code or

portions thereof with code not governed by the terms of this License.

1.8. "License" means this document.

1.8.1. "Licensable" means having the right to grant, to the maximum

extent possible, whether at the time of the initial grant or

subsequently acquired, any and all of the rights conveyed herein.

1.9. "Modifications" means any addition to or deletion from the

substance or structure of either the Original Code or any previous

Modifications. When Covered Code is released as a series of files, a

Modification is:

A. Any addition to or deletion from the contents of a file

containing Original Code or previous Modifications.

B. Any new file that contains any part of the Original Code or previous Modifications.

1.10. "Original Code" means Source Code of computer software code

which is described in the Source Code notice required by Exhibit A as

Original Code, and which, at the time of its release under this

License is not already Covered Code governed by this License.

1.10.1. "Patent Claims" means any patent claim(s), now owned or

hereafter acquired, including without limitation, method, process,

and apparatus claims, in any patent Licensable by grantor.

1.11. "Source Code" means the preferred form of the Covered Code for

making modifications to it, including all modules it contains, plus

any associated interface definition files, scripts used to control

compilation and installation of an Executable, or source code

differential comparisons against either the Original Code or another

well known, available Covered Code of the Contributor's choice. The

Source Code can be in a compressed or archival form, provided the

appropriate decompression or de-archiving software is widely available

for no charge.

1.12. "You" (or "Your") means an individual or a legal entity

exercising rights under, and complying with all of the terms of, this

License or a future version of this License issued under Section 6.1.

For legal entities, "You" includes any entity which controls, is

controlled by, or is under common control with You. For purposes of

this definition, "control" means (a) the power, direct or indirect,

to cause the direction or management of such entity, whether by

contract or otherwise, or (b) ownership of more than fifty percent

(50%) of the outstanding shares or beneficial ownership of such

entity.

2.1. The Initial Developer Grant.

The Initial Developer hereby grants You a world-wide, royalty-free,

non-exclusive license, subject to third party intellectual property

claims:

(a) under intellectual property rights (other than patent or

trademark) Licensable by Initial Developer to use, reproduce,

modify, display, perform, sublicense and distribute the Original

Code (or portions thereof) with or without Modifications, and/or

as part of a Larger Work; and

(b) under Patents Claims infringed by the making, using or

selling of Original Code, to make, have made, use, practice,

sell, and offer for sale, and/or otherwise dispose of the

Original Code (or portions thereof).

(c) the licenses granted in this Section 2.1(a) and (b) are

effective on the date Initial Developer first distributes

Original Code under the terms of this License.

(d) Notwithstanding Section 2.1(b) above, no patent license is

granted: 1) for code that You delete from the Original Code; 2)

separate from the Original Code; or 3) for infringements caused

by: i) the modification of the Original Code or ii) the

combination of the Original Code with other software or devices.

2.2. Contributor Grant.

Subject to third party intellectual property claims, each Contributor

hereby grants You a world-wide, royalty-free, non-exclusive license

(a) under intellectual property rights (other than patent or

trademark) Licensable by Contributor, to use, reproduce, modify,

display, perform, sublicense and distribute the Modifications

created by such Contributor (or portions thereof) either on an unmodified basis, with other Modifications, as Covered Code and/or as part of a Larger Work; and

(b) under Patent Claims infringed by the making, using, or selling of Modifications made by that Contributor either alone and/or in combination with its Contributor Version (or portions of such combination), to make, use, sell, offer for sale, have made, and/or otherwise dispose of: 1) Modifications made by that Contributor (or portions thereof); and 2) the combination of Modifications made by that Contributor with its Contributor Version (or portions of such combination).

(c) the licenses granted in Sections 2.2(a) and 2.2(b) are effective on the date Contributor first makes Commercial Use of the Covered Code.

(d) Notwithstanding Section 2.2(b) above, no patent license is granted: 1) for any code that Contributor has deleted from the Contributor Version; 2) separate from the Contributor Version; 3) for infringements caused by: i) third party modifications of Contributor Version or ii) the combination of Modifications made by that Contributor with other software (except as part of the Contributor Version) or other devices; or 4) under Patent Claims infringed by Covered Code in the absence of Modifications made by that Contributor.

3.1. Application of License.

The Modifications which You create or to which You contribute are

governed by the terms of this License, including without limitation

Section 2.2. The Source Code version of Covered Code may be

distributed only under the terms of this License or a future version

of this License released under Section 6.1, and You must include a

copy of this License with every copy of the Source Code You

distribute. You may not offer or impose any terms on any Source Code

version that alters or restricts the applicable version of this

License or the recipients' rights hereunder. However, You may include

an additional document offering the additional rights described in

Section 3.5.

3.2. Availability of Source Code.

Any Modification which You create or to which You contribute must be

made available in Source Code form under the terms of this License

either on the same media as an Executable version or via an accepted

Electronic Distribution Mechanism to anyone to whom you made an

Executable version available; and if made available via Electronic

Distribution Mechanism, must remain available for at least twelve (12)

months after the date it initially became available, or at least six

(6) months after a subsequent version of that particular Modification

has been made available to such recipients. You are responsible for

ensuring that the Source Code version remains available even if the

Electronic Distribution Mechanism is maintained by a third party.

3.3. Description of Modifications.

You must cause all Covered Code to which You contribute to contain a

file documenting the changes You made to create that Covered Code and

the date of any change. You must include a prominent statement that

the Modification is derived, directly or indirectly, from Original

Code provided by the Initial Developer and including the name of the

Initial Developer in (a) the Source Code, and (b) in any notice in an

Executable version or related documentation in which You describe the

origin or ownership of the Covered Code.

3.4. Intellectual Property Matters

(a) Third Party Claims.

If Contributor has knowledge that a license under a third party's

intellectual property rights is required to exercise the rights

granted by such Contributor under Sections 2.1 or 2.2,

Contributor must include a text file with the Source Code

distribution titled "LEGAL" which describes the claim and the

party making the claim in sufficient detail that a recipient will

know whom to contact. If Contributor obtains such knowledge after

the Modification is made available as described in Section 3.2,

Contributor shall promptly modify the LEGAL file in all copies

Contributor makes available thereafter and shall take other steps

(such as notifying appropriate mailing lists or newsgroups)

reasonably calculated to inform those who received the Covered

Code that new knowledge has been obtained.

(b) Contributor APIs.

If Contributor's Modifications include an application programming

interface and Contributor has knowledge of patent licenses which

are reasonably necessary to implement that API, Contributor must

also include this information in the LEGAL file.

(c) Representations.

Contributor represents that, except as disclosed pursuant to

Section 3.4(a) above, Contributor believes that Contributor's

Modifications are Contributor's original creation(s) and/or

Contributor has sufficient rights to grant the rights conveyed by

this License.

3.5. Required Notices.

You must duplicate the notice in Exhibit A in each file of the Source

Code. If it is not possible to put such notice in a particular Source

Code file due to its structure, then You must include such notice in a

location (such as a relevant directory) where a user would be likely

to look for such a notice. If You created one or more Modification(s)

You may add your name as a Contributor to the notice described in

Exhibit A. You must also duplicate this License in any documentation

for the Source Code where You describe recipients' rights or ownership

rights relating to Covered Code. You may choose to offer, and to

charge a fee for, warranty, support, indemnity or liability

obligations to one or more recipients of Covered Code. However, You

may do so only on Your own behalf, and not on behalf of the Initial

Developer or any Contributor. You must make it absolutely clear than

any such warranty, support, indemnity or liability obligation is

offered by You alone, and You hereby agree to

indemnify the Initial

Developer and every Contributor for any liability incurred by the

Initial Developer or such Contributor as a result of warranty,

support, indemnity or liability terms You offer.

3.6. Distribution of Executable Versions.

You may distribute Covered Code in Executable form only if the

requirements of Section 3.1-3.5 have been met for that Covered Code,

and if You include a notice stating that the Source Code version of

the Covered Code is available under the terms of this License,

including a description of how and where You have fulfilled the

obligations of Section 3.2. The notice must be conspicuously included

in any notice in an Executable version, related documentation or

collateral in which You describe recipients' rights relating to the

Covered Code. You may distribute the Executable version of Covered

Code or ownership rights under a license of Your choice, which may

contain terms different from this License, provided that You are in

compliance with the terms of this License and that the license for the

Executable version does not attempt to limit or alter the recipient's

rights in the Source Code version from the rights set forth in this

License. If You distribute the Executable version under a different

license You must make it absolutely clear that any terms which differ

from this License are offered by You alone, not by the Initial

Developer or any Contributor. You hereby agree to indemnify the

Initial Developer and every Contributor for any liability incurred by

the Initial Developer or such Contributor as a result of any such

terms You offer.

3.7. Larger Works.

You may create a Larger Work by combining Covered Code with other code

not governed by the terms of this License and distribute the Larger

Work as a single product. In such a case, You must make sure the

requirements of this License are fulfilled for the Covered Code.

If it is impossible for You to comply with any of the terms of this

License with respect to some or all of the Covered Code due to

statute, judicial order, or regulation then You must: (a) comply with

the terms of this License to the maximum extent possible; and (b)

describe the limitations and the code they affect. Such description

must be included in the LEGAL file described in Section 3.4 and must

be included with all distributions of the Source Code. Except to the

extent prohibited by statute or regulation, such description must be

sufficiently detailed for a recipient of ordinary skill to be able to

understand it.

This License applies to code to which the Initial Developer has

attached the notice in Exhibit A and to related Covered Code.

6.1. New Versions.

Netscape Communications Corporation ("Netscape") may publish revised

and/or new versions of the License from time to time. Each version

will be given a distinguishing version number.

6.2. Effect of New Versions.

Once Covered Code has been published under a particular version of the

License, You may always continue to use it under the terms of that

version. You may also choose to use such Covered Code under the terms

of any subsequent version of the License published by Netscape. No one

other than Netscape has the right to modify the terms applicable to

Covered Code created under this License.

6.3. Derivative Works.

If You create or use a modified version of this License (which you may

only do in order to apply it to code which is not already Covered Code

governed by this License), You must (a) rename Your license so that

the phrases "Mozilla", "MOZILLAPL", "MOZPL", "Netscape",

"MPL", "NPL" or any confusingly similar phrase do not appear in your

license (except to note that your license differs from this License)

and (b) otherwise make it clear that Your version of the license

contains terms which differ from the Mozilla Public License and

Netscape Public License. (Filling in the name of the Initial

Developer, Original Code or Contributor in the notice described in

Exhibit A shall not of themselves be deemed to be modifications of

this License.)

COVERED CODE IS PROVIDED UNDER THIS LICENSE ON AN "AS IS" BASIS,

WITHOUT WARRANTY OF ANY KIND, EITHER EXPRESSED OR IMPLIED, INCLUDING,

WITHOUT LIMITATION, WARRANTIES THAT THE COVERED CODE IS FREE OF

DEFECTS, MERCHANTABILITY, FIT FOR A PARTICULAR PURPOSE OR NON-INFRINGEMENT.

THE ENTIRE RISK AS TO THE QUALITY AND

PERFORMANCE OF THE COVERED CODE

IS WITH YOU. SHOULD ANY COVERED CODE PROVE DEFECTIVE IN ANY RESPECT,

YOU (NOT THE INITIAL DEVELOPER OR ANY OTHER CONTRIBUTOR) ASSUME THE

COST OF ANY NECESSARY SERVICING, REPAIR OR CORRECTION. THIS DISCLAIMER

OF WARRANTY CONSTITUTES AN ESSENTIAL PART OF THIS LICENSE. NO USE OF

ANY COVERED CODE IS AUTHORIZED HEREUNDER EXCEPT UNDER THIS DISCLAIMER.

8.1. This License and the rights granted hereunder will terminate

automatically if You fail to comply with terms herein and fail to cure

such breach within 30 days of becoming aware of the breach. All

sublicenses to the Covered Code which are properly granted shall

survive any termination of this License. Provisions which, by their

nature, must remain in effect beyond the termination of this License

shall survive.

8.2. If You initiate litigation by asserting a patent infringement

claim (excluding declaratory judgment actions) against Initial Developer

or a Contributor (the Initial Developer or Contributor against whom

You file such action is referred to as "Participant") alleging that:

(a) such Participant's Contributor Version directly or indirectly

infringes any patent, then any and all rights granted by such

Participant to You under Sections 2.1 and/or 2.2 of this License

shall, upon 60 days notice from Participant terminate prospectively,

unless if within 60 days after receipt of notice You either: (i)

agree in writing to pay Participant a mutually agreeable reasonable

royalty for Your past and future use of Modifications made by such

Participant, or (ii) withdraw Your litigation claim with respect to

the Contributor Version against such Participant. If within 60 days

of notice, a reasonable royalty and payment arrangement are not

mutually agreed upon in writing by the parties or the litigation claim

is not withdrawn, the rights granted by Participant to You under

Sections 2.1 and/or 2.2 automatically terminate at the expiration of

the 60 day notice period specified above.

(b) any software, hardware, or device, other than such Participant's

Contributor Version, directly or indirectly infringes any patent, then

any rights granted to You by such Participant under Sections 2.1(b)

and 2.2(b) are revoked effective as of the date You first made, used,

sold, distributed, or had made, Modifications made by that

Participant.

8.3. If You assert a patent infringement claim against Participant

alleging that such Participant's Contributor Version directly or

indirectly infringes any patent where such claim is resolved (such as

by license or settlement) prior to the initiation of patent

infringement litigation, then the reasonable value of the licenses

granted by such Participant under Sections 2.1 or 2.2 shall be taken

into account in determining the amount or value of any payment or

license.

8.4. In the event of termination under Sections 8.1 or 8.2 above,

all end user license agreements (excluding distributors and resellers)

which have been validly granted by You or any distributor hereunder

prior to termination shall survive termination.

UNDER NO CIRCUMSTANCES AND UNDER NO LEGAL THEORY, WHETHER TORT

(INCLUDING NEGLIGENCE), CONTRACT, OR OTHERWISE, SHALL YOU, THE INITIAL

DEVELOPER, ANY OTHER CONTRIBUTOR, OR ANY DISTRIBUTOR OF COVERED CODE,

OR ANY SUPPLIER OF ANY OF SUCH PARTIES, BE LIABLE TO ANY PERSON FOR

ANY INDIRECT, SPECIAL, INCIDENTAL, OR CONSEQUENTIAL DAMAGES OF ANY

CHARACTER INCLUDING, WITHOUT LIMITATION, DAMAGES FOR LOSS OF GOODWILL,

WORK STOPPAGE, COMPUTER FAILURE OR MALFUNCTION, OR ANY AND ALL OTHER

COMMERCIAL DAMAGES OR LOSSES, EVEN IF SUCH PARTY SHALL HAVE BEEN

INFORMED OF THE POSSIBILITY OF SUCH DAMAGES. THIS LIMITATION OF

LIABILITY SHALL NOT APPLY TO LIABILITY FOR DEATH OR PERSONAL INJURY

RESULTING FROM SUCH PARTY'S NEGLIGENCE TO THE EXTENT APPLICABLE LAW

PROHIBITS SUCH LIMITATION. SOME JURISDICTIONS DO NOT ALLOW THE

EXCLUSION OR LIMITATION OF INCIDENTAL OR CONSEQUENTIAL DAMAGES, SO

THIS EXCLUSION AND LIMITATION MAY NOT APPLY TO YOU.

The Covered Code is a "commercial item," as that term is defined in

48 C.F.R. 2.101 (Oct. 1995), consisting of "commercial computer

software" and "commercial computer software documentation," as such

terms are used in 48 C.F.R. 12.212 (Sept. 1995). Consistent with 48

C.F.R. 12.212 and 48 C.F.R. 227.7202-1 through 227.7202-4 (June 1995),

all U.S. Government End Users acquire Covered Code with only those

rights set forth herein.

This License represents the complete agreement concerning subject matter hereof. If any provision of this License is held to be unenforceable, such provision shall be reformed only to the extent necessary to make it enforceable. This License shall be governed by California law provisions (except to the extent applicable law, if any, provides otherwise), excluding its conflict-of-law provisions.

With respect to disputes in which at least one party is a citizen of, or an entity chartered or registered to do business in the United States of America, any litigation relating to this License shall be subject to the jurisdiction of the Federal Courts of the Northern District of California, with venue lying in Santa Clara County, California, with the losing party responsible for costs, including without limitation, court costs and reasonable attorneys' fees and expenses. The application of the United Nations Convention on Contracts for the International Sale of Goods is expressly excluded.

Any law or regulation which provides that the language of a contract shall be construed against the drafter shall not apply to this License.

As between Initial Developer and the Contributors, each party is responsible for claims and damages arising, directly or indirectly, out of its utilization of rights under this License and You agree to work with Initial Developer and Contributors to distribute such responsibility on an equitable basis. Nothing

herein is intended or

shall be deemed to constitute any admission of liability.

Initial Developer may designate portions of the Covered Code as

"Multiple-Licensed". "Multiple-Licensed" means that the Initial

Developer permits you to utilize portions of the Covered Code under

Your choice of the NPL or the alternative licenses, if any, specified

by the Initial Developer in the file described in Exhibit A.

EXHIBIT A -Mozilla Public License.

"The contents of this file are subject to the Mozilla Public License

Version 1.1 (the "License"); you may not use this file except in

compliance with the License. You may obtain a copy of the License at

<http://www.mozilla.org/MPL/>

Software distributed under the License is distributed on an "AS IS"

basis, WITHOUT WARRANTY OF ANY KIND, either express or implied. See the

License for the specific language governing rights and limitations

under the License.

The Original Code is

The Initial Developer of the Original Code is

Portions created by _____ are Copyright (C) _____

_____. All Rights Reserved.

Contributor(s):

Alternatively, the contents of this file may be used under the terms

of the _____ license (the "[_____] License"), in which case the

provisions of [_____] License are applicable instead of those

above. If you wish to allow use of your version of this file only

under the terms of the [_____] License and not to allow others to use

your version of this file under the MPL, indicate your decision by

deleting the provisions above and replace them with the notice and

other provisions required by the [_____] License. If you do not delete

the provisions above, a recipient may use your version of this file

under either the MPL or the [_____] License."

[NOTE: The text of this Exhibit A may differ slightly from the text of

the notices in the Source Code files of the Original Code. You should

use the text of this Exhibit A rather than the text found in the

Original Code Source Code for Your Modifications.]

22.5

Paziņojumi

Varat saņemt paziņojumu par jaunu TV programmatūru, kas pieejama lejupielādei, vai citām ar programmatūru saistītām aktivitātēm.

Lai lasītu šos paziņojumus...

1 - Nospiediet , atlasiet **Visi iestatījumi** un nospiediet **OK** (Labi).

2 - Atlasiet **Atjaunin.programmat.** > **Paziņojumi**.

3 - Ja parādās paziņojums, varat to lasīt vai atlasīt vienu no pieejamajiem paziņojumiem.

4 - Nospiediet  (pa kreisi), ja nepieciešams, vairākkārt, lai aizvērtu izvēlni.

Specifikācijas

Vide

Product Fiche

32PFS6402

- Energoefektivitātes klase : A
- Redzamā ekrāna izmēri : 80 cm / 32 collas
- Strāvas patēriņš iesl. režīmā (W) : 34 W
- Strāvas patēriņš gadā (kWh) * : 50 kWh
- Strāvas patēriņš gaidstāvē (W) **: 0,30 W
- Displeja izšķirtspēja (pikseli) : 1920 x 1080p

43PUS64x2

- Energoefektivitātes klase : A
- Redzamā ekrāna izmēri : 108 cm / 43 collas
- Strāvas patēriņš iesl. režīmā (W) : 67 W
- Strāvas patēriņš gadā (kWh) * : 98 kWh
- Strāvas patēriņš gaidstāvē (W) **: 0,30 W
- Displeja izšķirtspēja (pikseli) : 3840 x 2160p

49PUS64x2

- Energoefektivitātes klase : A
- Redzamā ekrāna izmēri : 123 cm / 49 collas
- Strāvas patēriņš iesl. režīmā (W) : 87 W
- Strāvas patēriņš gadā (kWh) * : 127 kWh
- Strāvas patēriņš gaidstāvē (W) **: 0,30 W
- Displeja izšķirtspēja (pikseli) : 3840 x 2160p

55PUS64x2

- Energoefektivitātes klase : A
- Redzamā ekrāna izmēri : 139 cm / 55 collas
- Strāvas patēriņš iesl. režīmā (W) : 91 W
- Strāvas patēriņš gadā (kWh) * : 133 kWh
- Strāvas patēriņš gaidstāvē (W) **: 0,30 W
- Displeja izšķirtspēja (pikseli) : 3840 x 2160p

* Strāvas patēriņš kWh gadā, pamatojoties uz televizora strāvas patēriņu, kas darbojas 4 stundas dienā 365 dienas. Faktiskais strāvas patēriņš ir atkarīgs no televizora izmantošanas biežuma.

** Kad televizors ir izslēgts ar tālvadības pulti un nav aktīva neviena funkcija.

Lietošanas beigas

Veco produktu un bateriju utilizācija

Šī ierīce ir konstruēta un izgatavota no augstas kvalitātes materiāliem un sastāvdaļām, ko var pārstrādāt un izmantot atkārtoti.



Ja uz produkta redzams pārsvītrotas atkritumu urnas simbols, tas nozīmē, ka uz šo produktu attiecas Eiropas direktīva 2012/19/ES.



Lūdzu, uzziniet par elektrisko un elektronisko produktu vietējo atsevišķo savākšanas sistēmu.

Lūdzu, rīkojieties saskaņā ar vietējiem noteikumiem un neizmetiet nolietotos produktus kopā ar parastiem sadzīves atkritumiem. Pareiza nolietoto produktu likvidēšana palīdz novērst iespējamo negatīvo ietekmi uz vidi un cilvēku veselību.

Jūsu produktā ievietotas baterijas, uz kurām attiecas Eiropas direktīva 2006/66/EK un kuras nedrīkst utilizēt kopā ar parastiem sadzīves atkritumiem.



Lūdzu, noskaidrojiet vietējo noteikumu prasības attiecībā uz bateriju atsevišķu savākšanu, jo pareiza to likvidēšana palīdz novērst iespējami negatīvo ietekmi uz vidi un cilvēku veselību.

Energija

Produkta specifikācijas var tikt mainītas bez iepriekšēja brīdinājuma. Detalizētu informāciju par šī produkta specifikācijām skatiet vietnē www.philips.com/support.

Energija

- Elektropadeve: Maiņstrāva 220-240V +/-10%
- Apkārtējā temperatūra: No 5°C līdz 35°C
- Strāvas taupīšanas funkcijas: Ekoloģiskais režīms, Attēla izslēgšana (lai klausītos radio), automātiskās izslēgšanās taimeris, Ekoloģisko iestatījumu izvēlne.

Informāciju par strāvas patēriņu skatiet nodaļā **Product Fiche**.

Energijas klase, kas norādīta produkta datu plāksnītē, ir šī produkta enerģijas patēriņš parastas mājsaimniecības lietošanas laikā (IEC 62087 Izd. Maksimālā enerģijas klase, kas norādīta iekavās, tiek izmantota elektrodrošībai (IEC 60065 Izd. 7.2).

23.3

Operētājsistēma

Android OS :

Android Marshmallow 6.0

23.4

Uztveršana

- Antenas ievade: 75 omu koaks. (IEC75)
 - Uztvērēja joslas: Hyperband, S-Channel, UHF, VHF
 - DVB : DVB-T2 (atbalsta HEVC), DVB-C (kabelis)
- QAM
- Analogā video atskaņošana : SECAM, PAL
 - Digitālā video atskaņošana : MPEG2 SD/HD (ISO/IEC 13818-2), MPEG4 SD/HD (ISO/IEC 14496-10)
 - Digitālā audio atskaņošana (ISO/IEC 13818-3)
 - Satelīta ievade : 75 omu F-tips
 - Ievades frekvenču diapazons : 950 līdz 2150MHz
 - Ievades līmeņa diapazons : 25 līdz 65 dBm
 - DVB-S/S2 QPSK, pārraides ātrums: no 2 līdz 45 milj. simbolu sekundē, SCPC un MCPC
 - LNB : DiSEqC 1.0, 1 līdz 4 LNB atbalsts, polaritātes izvēle: 14/18 V, frekvences izvēle: 22 kHz, Tone burst režīms, LNB maksimālā strāva: 300 mA
-

23.5

Displeja tips

Ekrāna diagonāles garums

- 43PUS6432: 108 cm / 43 collas
- 49PUS6432: 123 cm / 49 collas
- 55PUS6432: 139 cm / 55 collas

Displeja izšķirtspēja

- 3840 x 2160p
-

23.6

Displeja ievades izšķirtspēja

Video formāti

Izšķirtspēja – atsvaidzes intensitāte

- 480i – 60 Hz
- 480p – 60 Hz
- 576i – 50 Hz
- 576p – 50 Hz
- 720p – 50 Hz, 60 Hz
- 1080i – 50 Hz, 60 Hz
- 1080p – 24 Hz, 25 Hz, 30 Hz
- 2160p – 24 Hz, 25 Hz, 30 Hz, 50 Hz, 60 Hz

Datora formāti

Izšķirtspēja (cita starpā)

- 640 x 480p – 60 Hz
 - 800 x 600p – 60 Hz
 - 1024 x 768p – 60 Hz
 - 1280 x 768p – 60 Hz
 - 1360 x 765p – 60 Hz
 - 1360 x 768p – 60 Hz
 - 1280 x 1024p – 60 Hz
 - 1920 x 1080p – 60 Hz
 - 3840 x 2160p – 24 Hz, 25 Hz, 30 Hz, 50 Hz, 60 Hz
-

23.7

Izmēri un svars

32PFS6402

- bez televizora statīva:
Platums 726,5 mm – Augstums 438,7 mm – Dziļums 76,8 mm – Svars ±5,63 kg
- ar televizora statīvu:
Platums 726,5 mm – Augstums 483,3 mm – Dziļums 168,7 mm – Svars ±5,89 kg

43PUS64x2

- bez televizora statīva:
Platums 968,2 mm – Augstums 575,7 mm – Dziļums 76,8 mm – Svars ±9,38 kg
- ar televizora statīvu:
Platums 968,2 mm – Augstums 623,3 mm – Dziļums 204,2 mm – Svars ±9,69 kg

49PUS64x2

- bez televizora statīva:
Platums 1099,2 mm – Augstums 645,3 mm – Dziļums 78,6 mm – Svars ±11,01 kg
- ar televizora statīvu:
Platums 1099,2 mm – Augstums 699,7 mm – Dziļums 213,2 mm – Svars ±11,31 kg

55PUS64x2

- bez televizora statīva:
Platums 1239,2 mm – Augstums 724,7 mm – Dziļums 84,8 mm – Svars ±16 kg
 - ar televizora statīvu:
Platums 1239,2 mm – Augstums 779,5 mm – Dziļums 231,7 mm – Svars ±16,3 kg
-

23.8

Savienojamība

Televizora sānos

- HDMI 3 ieeja – ARC
- HDMI 4 ieeja – MHL – ARC
- USB 2 – USB 2.0
- USB 3 – USB 3.0 (zils)
- 1x kopējais interfeisa slots: CI+/CAM
- Austiņas – 3,5 mm stereo miniligzda

Televizora aizmugure

- Audio ieeja (DVI-HDMI) – stereo 3,5 mm mini ligzda
- SCART: Audio kreisā/labā, CVBS ieeja, RGB
- YPbPr : Y Pb Pr , audio kreisā/labā

Televizora apakšdaļa

- HDMI 1 ieeja - HDCP 2.2
- HDMI 2 ieeja - HDCP 2.2
- USB 1 - USB 2.0
- Audio izvade - optiskā Toslink
- Tīkls LAN: RJ45
- Antena (75 omi)
- Satelītu tvērējs

23.9

Skana

- wOOx
- HD stereo
- Izvades jauda (RMS): 20 W
- Dolby Digital Plus®
- DTS Premium Sound™

23.10

Multivide

Savienojumi

- USB 2.0 / USB 3.0
- Ethernet LAN RJ-45
- Wi-Fi 802.11a/b/g/n (iebūvēts)
- BT2.1 ar EDR un BT4.0 ar BLE

Atbalstītās USB failu sistēmas

- FAT 16, FAT 32, NTFS

Elektrostatiskā izlāde

- Konteineri: 3GP, AVCHD, AVI, MPEG-PS, MPEG-TS, MPEG-4, Matroska (MKV), Quicktime (MOV, M4V, M4A), Windows Media (ASF/WMV/WMA)
- Video kodeki: MPEG-1, MPEG-2, MPEG-4 Part 2, MPEG-4 Part 10 AVC (H264), H.265 (HEVC), VC-1, WMV9
- Audio kodeki: AAC, HE-AAC (v1/v2), AMR-NB, Dolby Digital, Dolby Digital Plus, DTS Premium Sound™, MPEG-1/2/2.5 Layer I/II/III (ietver MP3), WMA (v2 līdz v9.2), WMA Pro (v9/v10)
- Subtitri:
 - Formāti: SAMI, SubRip (SRT), SubViewer (SUB), MicroDVD (TXT), mplayer2 (TXT), Tmplayer (TXT)
 - Rakstzīmju kodēšana: UTF-8, Centrāleiropa un Austrumeiropa (Windows-1250), Kirilica (Windows-1251), Grieķu (Windows-1253), Turku (Windows-1254), Rietumeiropa (Windows-1252)
- Attēla kodeki : JPEG, PNG, BMP
- Ierobežojumi :
 - Maksimālais multivides failam atbalstītais kopējais bitu pārraides ātrums ir 30 Mbps.
 - Maksimālais multivides failam atbalstītais video bitu pārraides ātrums ir 20 Mbps.
 - MPEG-4 AVC (H.264) ir atbalstīts līdz pat High Profile @ L5.1.
 - H.265 (HEVC) ir atbalstīts līdz Main / Main 10 Profile līdz 5.1 līmenim.

– VC-1 ir atbalstīts līdz pat Advanced Profile @ L3. Atbalstītā ar multivides servera programmatūra (DMS)

- Varat izmantot jebkuru ar DLNA V1.5 sertificēta multivides servera programmatūru (DMS klase).
- Varat izmantot Philips TV Remote aplikāciju (iOS un Android) mobilajās ierīcēs.

Var atšķirties veiktspēja atkarībā no mobilās ierīces iespējām un izmantotās programmatūras.

Palīdzība un atbalsts

24.1

Televizora registrēšana

Registrējiet televizoru un izmantojiet virkni priekšrocību, tostarp pilnu atbalstu (arī lejupielādes), privilēģētu piekļuvi informācijai par jaunajiem produktiem, ekskluzīvus piedāvājumus un atlaides, iespēju laimēt balvas un pat piedalīties īpašās aptaujās par jaunajiem produktiem.

Atveriet vietni www.philips.com/welcome

24.2

Palīdzības izmantošana

Šajā televizorā pieejama palīdzība ekrānā .

Palīdzības atvēršana

1 - Nospiediet  HOME (Sākums).

2 - Atlasiet Iestatījumi > Palīdzība > Lietotāja rokasgrāmata.

Lai lasītu palīdzību kā grāmatu, atlasiet Grāmata. Lai meklētu atslēgvārdu, atlasiet Atslēgvārds.

Varat arī atvērt sadaļu  Palīdzība sākuma izvēlnē vai televizora izvēlnē.

Lai izpildītu palīdzības norādījumus, vispirms aizveriet palīdzības sadaļu.

Veicot dažas darbības, piemēram, lasot teletekstu, krāsu taustiņiem ir noteiktas funkcijas, un ar tiem nevar atvērt palīdzību.

Televizora palīdzība planšetdatorā, viedtālrunī vai datorā

Lai ērtāk lasītu izvērstas instrukciju nodaļas, varat lejupielādēt televīzijas palīdzību PDF formātā, lai lasītu savā viedtālrunī, planšetdatorā vai datorā. Vai arī varat izdrukāt attiecīgo palīdzības lappusi no datora.

Lai lejupielādētu palīdzību (lietošanas rokasgrāmatu), atveriet vietni www.philips.com/support

Traucējummeklēšana

Ieslēgšana un tālvadības pults

Nevar ieslēgt televizoru:

- Atvienojiet strāvas vadu no kontaktligzdas. Uzgaidiet vienu minūti, pēc tam pievienojiet atpakaļ.

- Pārliedzinieties, ka strāvas vads ir droši pievienots.

Čikstoša skaņa ieslēgšanas vai izslēgšanas brīdī

Ieslēdzot, izslēdzot vai iestatot televizoru gaidstāves režīmā, no tā pamatnes atskan čikstoša skaņa.

Čikstoša skaņa rodas, kad televizora korpuss izplešas un saraujas, televizoram atdziestot un uzsilstot. Tas neietekmē darbību.

Televizors neatbild uz tālvadības pults komandām

Televizoram nepieciešams laiks, lai ieslēgtos. Šajā laikā televizors neatbild uz tālvadības pults vai televizora pogu izmantošanu. Tā ir normāla parādība.

Ja televizors joprojām neatbild uz tālvadības pults komandām, varat pārbaudīt, vai tālvadības pults darbojas, izmantojot mobilā tālruna kameru. Iestatiet tālruni kameras režīmā un notēmējiet tālvadības pulti uz kameras objektīvu. Ja, nospiežot jebkuru tālvadības pults taustiņu, ievērojat infrasarkanās LED mirgoņu kamerā, tālvadības pults darbojas. Jāveic televizora pārbaude.

Ja neievērojat mirgoņu, tālvadības pults, iespējams, ir bojāta, vai tai ir izlādējušās baterijas.

Šo tālvadības pults pārbaudi nevar veikt, ja tālvadības pults ir savienota pārī ar televizoru bezvadu tīklā.

Pēc Philips startēšanas ekrāna attēlošanas televizors pārslēdzas atpakaļ gaidstāves režīmā

Ja gaidstāves režīmā televizoru atvieno no strāvas padeves un pēc tam atkal pievieno, tiek parādīts sākšanas ekrāns un pēc tam televizors atgriežas gaidstāves režīmā. Tā ir normāla parādība. Lai atkal ieslēgtu televizoru no gaidstāves režīma, nospiediet tālvadības pults taustiņu  vai televizora pogu.

Gaidstāves lampiņa turpina mirgot

Atvienojiet strāvas vadu no kontaktligzdas. Uzgaidiet 5 minūtes un pieslēdziet atpakaļ. Ja mirgošana turpinās, sazinieties ar Philips TV klientu apkalpošanas centru.

Kanāli

Instalēšanas laikā nav atrasts neviens digitālais kanāls.

Skatiet tehniskās specifikācijas, lai pārliedzinātos, ka jūsu televizors atbalsta DVB-T vai DVB-C jūsu valstī. Pārliedzinieties, ka visi vadi ir pareizi savienoti un ka izvēlēts pareizais tīkls.

Kanālu sarakstā nav iepriekš instalēto kanālu

Pārlicinieties, ka izvēlēts pareizais kanālu saraksts.

DVB-T2 HEVC kanāls

Skatiet tehniskās specifikācijas, lai pārlicinātos, ka jūsu televizors atbalsta DVB-T2 HEVC jūsu valstī, un atkārtoti uzstādiat DVB-T kanālu.

Attēls

Nav attēla/izkropļots attēls

- Pārlicinieties, ka antena ir pareizi pievienota televizoram.
- Pārlicinieties, ka pareizā ierīce ir izvēlēta kā displeja avots.
- Pārlicinieties, ka ārējā ierīce vai avots ir pareizi pievienots.

Skaņa ir, bet nav attēla

- Pārlicinieties, ka attēla iestatījumi ir pareizi.

Slikta antenas uztveršana

- Pārlicinieties, ka antena ir pareizi pievienota televizoram.
- Skaļi skaļruņi, neņemtas audio ierīces, neona gaismas, augstas ēkas un citi lieli objekti var ietekmēt uztveršanas kvalitāti. Ja iespējams, mēģiniet uzlabot uztveršanas kvalitāti, mainot antenas virzienu vai pārvietojot ierīces tālāk no televizora.
- Ja uztveršana ir slikta tikai vienam kanālam, precīzi noskaņojiet šo kanālu.

Slikts attēls no ierīces

- Pārlicinieties, ka ierīce ir pareizi pievienota.
- Pārlicinieties, ka attēla iestatījumi ir pareizi.

Attēla iestatījumi pēc noteikta laika tiek mainīti

Pārlicinieties, ka **Atrašanās vieta** ir iestatīta kā **Mājas**. Varat mainīt un saglabāt iestatījumus šajā režīmā.

Parādās tirdzniecības reklāmkarogs

Pārlicinieties, ka **Atrašanās vieta** ir iestatīta kā **Mājas**.

Attēls neiekļaujas ekrānā

Mainiet uz citu attēla formātu.

Attēla formāts turpina mainīties dažādos kanālos

Atlasiet attēla formātu, kas nav automātisks.

Attēla novietojums ir nepareizs

Attēla signāli no dažām ierīcēm, iespējams, neatbilst ekrānam. Pārbaudiet signāla izvadi no izvades ierīces.

Datora attēls nav stabils

Pārlicinieties, ka jūsu datoram ir iestatīta atbalstīta izšķirtspēja un atsvaidzes intensitāte.

Skaņa

Nav skaņas vai slikta skaņas kvalitāte

Ja netiek noteikts audio signāls, televizors automātiski izslēdz audio izvadi – tas nenozīmē, ka radusies atteice.

- Pārlicinieties, ka skaņas iestatījumi ir pareizi.
- Pārlicinieties, ka visi vadi ir pareizi savienoti.
- Pārlicinieties, ka skaļums nav izslēgts vai iestatīts kā nulle.
- Pārlicinieties, ka televizora audio izvade ir pievienota mājas kinozāles audio izvadei. Skaņai jāskan no HTS skaļruņiem.
- Dažām ierīcēm var būt manuāli jāiespējo HDMI audio izvade. Ja HDMI audio jau ir iespējota, taču joprojām neskan skaņa, mēģiniet mainīt ierīces digitālo skaņas formātu uz PCM (impulsa koda modulācija). Skatiet ierīces pavaddokumentāciju, lai iegūtu norādījumus.

HDMI un USB

HDMI

- Ņemiet vērā, ka HDCP (aizsardzība pret platjoslas digitālā satura kopēšanu) atbalsts var aizkavēt satura attēlošanu no HDMI ierīces.
- Ja televizors neatpazīst HDMI ierīci un attēls netiek parādīts, pārslēdziet avotu no vienas ierīces uz citu un atpakaļ.
- Ja pie HDMI 1 vai HDMI 2 pievienotās ierīces attēls un skaņa ir izkropļoti, pievienojiet ierīci televizora HDMI 3 vai HDMI 4 savienojumam.
- Ja ar HDMI pievienotās ierīces attēls un skaņa ir izkropļoti, pārbaudiet, vai cits **HDMI Ultra HD** iestatījums var novērst šo problēmu. Lai iegūtu papildinformāciju, sadaļā **Palīdzība** atlasiet **Atslēgvārdi** un atrodiat **HDMI Ultra HD**.
- Ja rodas saraustīti skaņas pārtraukumi, pārlicinieties, ka izvades iestatījumi no HDMI ierīces ir pareizi.
- Ja izmantojat HDMI-DVI adapteri vai HDMI-DVI vadu, pārlicinieties, ka papildu audio vads ir pievienots AUDIO IN ieejai (tikai mini spraudnis), ja tāds ir pieejams.

HDMI EasyLink nedarbojas

- Pārlicinieties, ka jūsu HDMI ierīces ir HDMI-CEC saderīgas. EasyLink funkcijas darbojas tikai ar ierīcēm, kas ir saderīgas ar HDMI-CEC.

Nav redzama skaļuma ikona

- Kad ir pievienota HDMI-CEC audioierīce un izmantojat televizora tālvadības pultī, lai noregulētu skaļuma līmeni no ierīces, šāda darbība ir normāla. **Netiek parādīti fotoattēli, video un mūzika no USB ierīces**
- Pārlicinieties, ka USB atmiņas ierīce ir iestatīta kā saderīga ar lielapjoma atmiņas klasi, kā aprakstīts

atmiņas ierīces dokumentācijā.

- Pārliecinieties, ka USB atmiņas ierīce ir saderīga ar televizoru.
- Pārliecinieties, ka televizors atbalsta skaņas un attēla failu formātus.

Saraustīta USB failu atskaņošana

- USB atmiņas ierīces pārsūtīšanas veiktspēja, iespējams, ierobežo datu pārsūtīšanas ātrumu uz televizoru, izraisot sliktu atskaņošanas kvalitāti.

Wi-Fi

Wi-Fi tīkls nav atrasts vai ir izkropļots

- Mikroviļņu krāsnis, DECT bezvadu tālruni un citas tuvumā esošas Wi-Fi 802.11b/g/n ierīces var radīt traucējumus bezvadu tīklā.
- Ieteicams izmantot 5 GHz frekvenci (802.11ac) jūsu maršrutētājā, kad televizors ir novietots vietā, kur tuvumā ir daudzi citi bezvadu maršrutētāji (dzīvokļi, u.c.).
- Pārliecinieties, vai ugunsdzēsības jūsu tīklā ļauj piekļūt televizora bezvadu savienojumam.
- Vienkāršai bezvadu tīkla iestatīšanai neapslēpiet maršrutētāja nosaukumu, izslēdzot SSID apraidi.
- Ja mājas bezvadu tīkls nedarbojas pareizi, varat izmantot vadu tīklu.

Wi-Fi tīkla savienojums ir lēns

- Savienojiet maršrutētāju ar ātrdarbīgu interneta pieslēgumu.
- Ierobežojiet to ierīču skaitu, kuras izmanto to pašu maršrutētāju.
- Sk. bezvadu maršrutētāja lietošanas rokasgrāmatā pieejamo informāciju par darbības rādus, datu pārsūtīšanas ātrumu un citiem ar signāla kvalitāti saistītajiem faktoriem.

DHCP

- Ja savienojums neizdodas, varat pārbaudīt maršrutētāja iestatījumu DHCP (Dinamiskā resursdatora konfigurācijas protokols). DHCP jābūt ieslēgtam.

Bluetooth

Nevar izveidot savienojumu pāri

- Pārliecinieties, vai ierīce ir savienošanas režīmā. Skatiet ierīces lietotāja rokasgrāmatu.
- Novietojiet maršrutētāju un bezvadu skaļruni pēc iespējas tuvāk televizoram.
- Vietās ar lielu bezvadu tīklu aktivitāti – dzīvokļos ar lielu bezvadu maršrutētāju skaitu – var palēnināt bezvadu savienojumu.
- Mēģinājums savienot pāri vairākas ierīces ar televizoru vienlaikus var neizdoties.

Zudis Bluetooth savienojums

- Novietojiet bezvadu skaļruni 5 metru diapazonā no televizora.

Bluetooth audio un video sinhronizācija

- Pirms iegādāties bezvadu Bluetooth skaļruni, uzziniet par tā audio vai video sinhronizācijas kvalitāti, kas parasti tiek dēvēta par lūpu sinhronizāciju. Visas Bluetooth ierīces nedarbojas pareizi. Lūdziet padomu savam izplatītājam.





Internets

Nedarbojas internets

- Ja savienojums ar maršrutētāju ir izveidots pareizi, pārbaudiet maršrutētāja savienojumu ar internetu.

Nepareiza izvēlnes valoda

Mainiet atpakaļ uz savu valodu.

- 1 – Nospiediet .
- 2 – Atlasiet ikonu  (Iestatījumi) un nospiediet **OK** (Labi).
- 3 – 5 reizes nospiediet  (uz leju).
- 4 – 3 reizes nospiediet  (pa labi), atlasiet savu valodu un nospiediet **OK** (Labi).
- 5 – Nospiediet  **BACK** (Atpakaļ), lai aizvērtu izvēlni.

24.4

Palīdzība tiešsaistē

Lai atrisinātu jebkuru ar Philips televizoru saistītu problēmu, varat izmantot mūsu tiešsaistes atbalstu. Tajā varat izvēlēties savu valodu un ievadīt produkta modeļa numuru.

Atveriet vietni www.philips.com/support

Atbalsta vietnē varat atrast tālruņa numuru, lai savā valstī sazinātos ar mūsu apkalpošanas centru, kā arī atbildes uz bieži uzdotajiem jautājumiem. Dažās valstīs varat tērēt ar vienu no mūsu līdzstrādniekiem un uzdot jautājumus tieši vai nosūtīt e-pastā. Varat lejupielādēt jauno televizora programmatūru vai rokasgrāmatu lasīšanai savā datorā.

24.5

Atbalsts un remonts

Lai saņemtu atbalstu, pa tālruni varat sazināties ar klientu apkalpošanas centru savā valstī. Mūsu servisa centra darbinieki veiks remontu, ja nepieciešams.

Tālruņa numuru sak. televizora komplektā iekļautajā drukātajā dokumentācijā.

Vai atveriet mūsu tīmekļa vietni www.philips.com/support un atlasiet savu valsti, ja nepieciešams.

Televizora modeļa un sērijas numurs

Iespējams, jūs lūgs nosaukt vai ievadīt sava televizora modeļa un sērijas numuru. Šos numurus sak. uz iepakojuma uzlīmes vai televizora aizmugurē vai apakšā esošās datu plāksnītes.

Brīdinājums

Nemēģiniet patstāvīgi remontēt televizoru. Tādējādi varat gūt traumas, radīt neatgriezeniskus bojājumus televizoram vai anulēt garantiju.

Drošība un apkope

25.1

Drošība

Svarīgi!

Pirms televizora lietošanas izlasiet un izprotiet visus drošības norādījumus. Ja bojājumi radušies norādījumu neievērošanas dēļ, garantija nebūs spēkā.

Elektriskā strāvas trieciena vai aizdegšanās risks

- Nekādā gadījumā nepakļaujiet televizoru lietus vai ūdens ietekmei. Nekādā gadījumā televizora tuvumā nenovietojiet ar ūdeni pildītus traukus, piemēram, vāzes.
- Ja uz televizora vai tajā nonāk šķidrums, nekavējoties atvienojiet televizoru no strāvas padeves. Sazinieties ar Philips TV klientu apkalpošanas centru, lai pirms lietošanas pārbaudītu televizoru.
- Nekādā gadījumā nepakļaujiet televizoru, tālvadības pulti un baterijas pārmērīgam karstumam. Nekādā gadījumā nenovietojiet tos degošu sveču, atklātas liesmas vai citu karstuma avotu tuvumā, tostarp tiešos saules staros.
- Nekad neievietojiet televizora ventilācijas atverēs vai citos atvērumos kādus priekšmetus.
- Nekādā gadījumā nenovietojiet smagus priekšmetus uz strāvas vada.
- Nelietojiet spēku, darbojoties ar strāvas kontaktligzdām. Valīgas kontaktligzdas var izraisīt dzirksteļošanu vai ugunsgrēku. Sekojiet, lai strāvas vadu nenostieptu, grozot televizora ekrānu.
- Lai atvienotu televizoru no strāvas padeves, jāatvieno televizora strāvas kontaktdakša. Atvienojot strāvas padevi, vienmēr velciet aiz kontaktdakšas, nevis aiz vada. Nodrošīniet, lai vienmēr būtu pilnīga piekļuve kontaktdakšai, strāvas vadam un kontaktligzdai.

Savainojuma gūšanas vai televizora bojājumu risks

- Lai celtu un nestu televizoru, kura svars pārsniedz 25 kg, nepieciešami divi cilvēki.
- Ja televizoru novietojat uz statīva, izmantojiet tikai tā komplektācijā iekļauto statīvu. Stingri piestipriniet statīvu televizoram.
- Novietojiet televizoru uz līdzenas, horizontālas virsmas, kas iztur televizora un statīva svaru.
- Ja televizors tiek stiprināts pie sienas, pārliecinieties,

vai sienas stiprinājums iztur televizora svaru. TP Vision nekādā gadījumā neatbild par neatbilstoši veiktu stiprināšanu pie sienas, kuras rezultātā noticis negadījums, gūts savainojums vai nodarīti bojājumi.

- Šī izstrādājuma daļas ir izgatavotas no stikla. Rīkojieties uzmanīgi, lai izvairītos no savainojumiem un bojājumiem.

Televizora bojājuma risks

Pirms televizora pievienošanas strāvas padeves kontaktligzdai pārbaudiet, vai strāvas spriegums atbilst televizora aizmugurē norādītajai vērtībai. Nekādā gadījumā nepievienojiet televizoru strāvas padeves kontaktligzdai, ja spriegums atšķiras.

Savainojumu gūšanas risks bērniem

levērojiet šos drošības brīdinājumus, lai nepieļautu televizora apgāšanos un bērnu savainošanas.

- Nekad nenovietojiet televizoru uz virsmas, kas pārklāta ar drānu vai citu materiālu, kuru iespējams paraut.
- Pārliecinieties, ka neviena televizora daļa nepārkaras pāri atbalsta virsmas malām.
- Nekādā gadījumā nenovietojiet televizoru uz augstām mēbelēm, piemēram, uz grāmatplaukta, nepiestiprinot gan attiecīgo mēbeli, gan televizoru pie sienas vai piemērota balsta.
- Paskaidrojiet bērniem, cik bīstami var būt rāpties uz mēbelēm, mēģinot aizsniegt televizoru.

Bateriju norīšanas risks

Tālvadības pultī, iespējams, ir ievietotas apaļās plakanās baterijas, kuras mazi bērni var viegli norīt. Vienmēr glabājiet šīs baterijas bērniem nepieejamā vietā!

Pārkaršanas risks

Nekādā gadījumā neuzstādiet televizoru norobežotā telpā. Vienmēr atstājiet ap televizoru vismaz 10 centimetrus platu ventilācijas atstarpi. Sekojiet, lai televizora ventilācijas spraugas nav nosegtas ar aizkariem vai citiem priekšmetiem.

Pērķona negaiss

Pirms pērķona negaisa atvienojiet televizoru no strāvas padeves un antenas. Pērķona negaisa laikā nekad nepieskarieties kādai no televizora daļām, elektrības vadam vai antenas kabelim.

Dzirdes bojājumu risks

Izvairieties no austiņu izmantošanas lielā skaļumā vai ilgstošu laika posmu.

Zema temperatūra

Ja televizors pārvadāts temperatūrā, kas ir zemāka par 5 °C, pirms televizora pieslēgšanas strāvas padevei izsaiņojiet to un pagaidiet, līdz tā temperatūra sasniedz istabas temperatūru.

Mitrums

Retos gadījumos atkarībā no temperatūras un mitruma televizora priekšējā stikla iekšpusē var veidoties neliels kondensāts (dažiem modeļiem). Lai novērstu kondensāta veidošanos, nepakļaujiet televizoru tiešai saules staru, karstuma vai liela mitruma iedarbībai. Ja kondensāts radies, tas izzudīs pēc televizora pāris stundu darbības. Kondensāts neradīs televizora bojājumus vai nepareizu televizora darbību.

25.2

Ekrāna apkope

- Nekad nepieskarieties ekrānam, nestumiet, neberziet un nesitiet to ar kādu priekšmetu.
- Pirms tīrīšanas atvienojiet televizoru no strāvas padeves.
- Tīriet televizoru un tā ietvaru ar mīkstu, mitru drānu un viegli noslaukiet. Nepieskarieties Ambientlight diodēm (LED) televizora aizmugurē. Nekad netīriet televizoru ar tādām vielām kā spirts, ķīmiskās vielas vai sadzīves tīrīšanas līdzekļi.
- Lai nepieļautu deformāciju un krāsu izbalēšanu, pēc iespējas ātrāk noslaukiet ūdens lāses.
- Pēc iespējas izvairieties no nekustīgu attēlu demonstrēšanas. Nekustīgi attēli ir tādi, kas ekrānā redzami ilgstošu laikposmu. Nekustīgi attēli ir ekrāna izvēlnes, melnas malas, laika rādījumi u. c. Ja jādemonstrē nekustīgi attēli, samaziniet ekrāna kontrastu un spilgtumu, lai nepieļautu ekrāna bojājumus.

Lietošanas nosacījumi

26.1

Lietošanas noteikumi – televizors

2016 © TP Vision Europe B.V. Visas tiesības paturētas.

Šo produktu tirgū izplata uzņēmums TP Vision Europe B.V. vai kāda no tā filiālēm, kas turpmāk šajā dokumentā tiek dēvēta par TP Vision, un tas ir produkta ražotājs. TP Vision ir galvotājs attiecībā uz produktu, kura komplektācijā atrodama šī brošūra. Philips un Philips vairoga logotips ir reģistrētas Koninklijke Philips N.V. preču zīmes.

Specifikācijas var tikt mainītas bez iepriekšēja paziņojuma. Preču zīmes pieder Koninklijke Philips N.V. vai to attiecīgajiem īpašniekiem. TP Vision patur tiesības jebkurā laikā veikt izmaiņas izstrādājumos bez pienākuma attiecīgi piemērot agrākas piegādes.

Kopā ar televizoru piegādātā drukātā dokumentācija un televizora atmiņā saglabātā vai no Philips tīmekļa vietnes www.philips.com/support lejupielādētā rokasgrāmata ir pietiekama, lai nodrošinātu paredzēto sistēmas izmantošanu.

Šajā rokasgrāmatā ietvertais materiāls tiek uzskatīts par atbilstošu sistēmas izmantošanai paredzētajos nolūkos. Ja izstrādājums vai tā atsevišķi moduļi vai procedūras tiek izmantotas nolūkos, kas nav šeit ietverti, jāsaņem derīguma un piemērotības apstiprinājums. TP Vision garantē, ka materiāls pats par sevi nepārkāpj nekādus ASV patentus. Nekādas turpmākas garantijas netiek tieši vai netieši izteiktas. TP Vision neuzņemas atbildību par jebkādam kļūdām šī dokumenta saturā vai jebkādam problēmām, ko radījis šī dokumenta saturs. Kļūdas, par kurām tiks paziņots Philips, tiks izlabotas un publicētas Philips atbalsta tīmekļa vietnē pēc iespējas ātrāk.

Garantijas noteikumi – savainojumu, televizora bojājumu un garantijas spēka zaudēšanas risks! Nekādā gadījumā nemēģiniet labot televizoru pats. Izmantojiet televizoru un papildu aksesuārus tikai tā, kā to paredzējis ražotājs. Televizora aizmugurē uzdrukātā brīdinājuma zīme norāda, ka pastāv elektriskās strāvas trieciena risks. Nekādā gadījumā nenoņemiet televizora pārsegu. Apkopes vai remonta jautājumos vienmēr sazinieties ar Philips Klientu atbalsta centru. Tālruņa numuru sak. televizora komplektā iekļautajā drukātajā dokumentācijā. Vai atveriet mūsu tīmekļa vietni www.philips.com/support un atlasiet savu

valsti, ja nepieciešams. Ja veiksiet kādu darbību, kas šajā pamācībā skaidri aizliegta, vai kādus noregulējumus vai montāžas procedūras, kas šajā pamācībā nav ieteiktas vai atļautas, garantija tiks anulēta.

Megapikseļu īpašības

Šim LCD/LED izstrādājumam ir liels skaits krāsu pikseļu. Lai gan tā efektīvie pikseļi ir 99,999% vai vairāk, uz ekrāna pastāvīgi var parādīties melni vai spilgti gaismas punkti (sarkani, zaļi vai zili). Tā ir displeja struktūras īpašība (vispārpieņemtu nozares standartu ietvaros), nevis nepareiza darbība.

CE atbilstība

Ar šo TP Vision Europe B.V. Apliecina, ka šis televizors ir atbilstīgs direktīvās 2014/53/ES (RED), 2009/125/EK (Ekoloģisks izstrādājums), 2010/30/ES (Energoefektivitātes marķējums) un 2011/65/EK (RoHS).

Atbilstība EMF

TP Vision ražo un pārdod daudz izstrādājumu, kas paredzēti patērētājiem un kas tāpat kā jebkura elektroniska iekārta spēj izdot un saņemt elektromagnētiskus signālus. Viens no TP Vision vadošajiem uzņēmējdarbības principiem ir veikt visus nepieciešamos veselības un drošības pasākumus, lai mūsu izstrādājumi atbilstu visām piemērojamo tiesiskajām prasībām un iekļautos elektromagnētiskā lauka (EML) standartos, kas piemērojami izstrādājumu izgatavošanas laikā.

TP Vision ir apņēmis izstrādāt, ražot un izplatīt produktus, kas nerada kaitīgu ietekmi uz veselību. TP Vision apstiprina, ka tā izstrādājumi, lietojot tos atbilstoši paredzētajiem nolūkiem, ir droši lietošanai saskaņā ar šobrīd pieejamiem zinātniskiem pierādījumiem. TP Vision aktīvi piedalās starptautisko EML un drošības standartu izstrādē, kas ļauj TP Vision paredzēt turpmāko standartizācijas attīstību un agrīni veikt izmaiņas savos izstrādājumos.

26.2

Lietošanas noteikumi – Philips aplikāciju galerija

Lai iegūtu papildinformāciju, sadaļā **Palīdzība** atlasiet **Atslēgvārdi** un atrodi **Lietošanas noteikumi, aplikāciju galerija**.

Autortiesības

27.1

MHL

MHL, Mobile High-Definition Link un MHL logotips ir MHL, LLC reģistrētas preču zīmes.



27.2

Ultra HD

"DIGITALEUROPE UHD Display" logotips ir DIGITALEUROPE preču zīme.



27.3

HDMI

HDMI un HDMI High-Definition Multimedia Interference, kā arī HDMI logotips ir HDMI Licenciāts LLC preču zīmes vai reģistrētas preču zīmes Amerikas Savienotajās Valstīs un citās valstīs.



27.4

Dolby Digital Plus

Ražots ar Dolby Laboratorisks licenci. Dolby un dubultā „D” simbols ir Dolby Laboratorisks preču zīmes.



DTS Premium Sound™

DTS patentus skatiet vietnē <http://patents.dts.com>. Ražots, izmantojot DTS Licenciāts Limitēt licenci. DTS, simbols un DTS kopā ar simbolu ir reģistrētas preču zīmes, un DTS Premium Sound ir preču zīme, kas pieder DTS, Inc. © DTS, Inc. Visas tiesības paturētas.



27.6

Microsoft

Windows Media

Windows Media ir vai nu reģistrēta preču zīme, vai Microsoft Corporation preču zīme ASV un/vai citās valstīs.



Microsoft PlayReady

Satura īpašnieki izmanto Microsoft PlayReady™ satura piekļuves tehnoloģiju, lai aizsargātu savu intelektuālo īpašumu, tostarp ar autortiesībām aizsargātu saturu.

Šajā ierīcē tiek izmantota PlayReady tehnoloģija, lai piekļūtu ar PlayReady aizsargātam saturam un/vai ar WMDRM aizsargātam saturam. Ja ierīcē netiek sekmīgi nodrošināta pareiza satura lietošanas ierobežojumu ievērošana, satura īpašnieki var pieprasīt korporācijai Microsoft atsaukt ierīces spēju atskaņot ar PlayReady aizsargātu saturu. Atsaukšanai nav jāietekmē neaizsargāta satura vai ar citām satura aizsardzības tehnoloģijām aizsargāta satura lietošana. Satura īpašnieki var pieprasīt PlayReady jaunināšanu, lai varētu piekļūt to saturam. Ja noraidīsiet jaunināšanu, jūs nevarēsiet piekļūt saturam, kam nepieciešams šis jauninājums.

27.7

Wi-Fi Alliance

Wi-Fi®, Wi-Fi CERTIFIED logotips, Wi-Fi logotips ir reģistrētas Wi-Fi Alliance preču zīmes.



27.8

Kensington

(ja piemērojams)

Kensington un Micro Saver ir ACCO World corporation ASV reģistrētās preču zīmes ar citās pasaules valstīs izsniegtām reģistrācijām un iesniegumiem, kas ir izskatīšanas stadijā.



27.9

Citas preču zīmes

Visas pārējās reģistrētās un neregistrētās preču zīmes ir to attiecīgo īpašnieku īpašums.

Atruna par trešo pušu sniegtajiem pakalpojumiem un/vai programmatūru

Pakalpojumi un/vai programmatūra, ko piedāvā trešās puses, var tikt mainīta, aizturēta vai pārtraukta bez iepriekšēja brīdinājuma. TP Vision neuzņemas nekādu atbildību šādās situācijās.

Alfabētiskais rādītājs

A

Ambilight, iestatījumi 56
Android iestatījumi 38
Aplikācija, meklēšana ar balsi 9
Aplikācijas 41
Aplikāciju bloķēšana 42
Asums 50
Atbalsts, tiešsaistē 116
Atbrīvošanās no televizora vai baterijām 111
Atjaun.progr. 82
Attēla formāts 53
Attēla stils 49
Audio komentāri 65
Austiņas 30
Austiņu skaļums 54
Autom. skaļuma izlīdzināšana 55

B

Bass 54
Baterijas, tālvadības pults 10
Bezvadu tīkls 35
Bluetooth 29
Bluetooth, ierīces atlasīšana 30
Bluetooth, ierīces noņemšana 30
Bluetooth, savienošana pārī 29

D

Dators, pievienošana 34
DMR, cipardatu atveidotājs 37
Drošības norādījumi 118
DVI-HDMI savienojums 25
Dzirdes traucējumi 64

E

Eko iestatījumi 59
Ekrāna apkope 119

F

Fotoattēli, video un mūzika 67
Fotokamera, pievienot 33

G

Gaidstāves režīms 11
Google Play Store 42

H

HDMI MHL 25
HDMI Ultra HD 61
HDMI, ARC 24
HDMI-CEC, EasyLink 25

I

Interneta atmiņa, notīrīšana 36
Izslēgšanas taimeris 59
Izslēgšanās taimeris 64

K

Kanāls 17
Kanāls, kanālu saraksts, atvēršana 18
Kanāls, kanālu saraksts, filtrēšana 18
Kanāls, kanālu saraksts, meklēšana 18
Kanāls, kanālu saraksts, par 17
Kanāls, pārslēgšana uz kanālu 18

Kanāls, satelīta instalēšana 12
Kanāls, vecuma ierobežojums 19
Kanālu saraksta kopēšana 17
Kanālu saraksta kopēšana, augšupielāde 17
Kanālu saraksta kopēšana, kopēšana 17
Kanālu saraksta kopēšana, pašreizējā versija 17
Klientu apkalpošana 116
Kontrasta režīms 52
Kontrasts 50
Kontrasts, dinamiskais kontrasts 52
Kontrasts, gamma 52
Kontrasts, video kontrasts 52
Krāsa 49
Krāsa, krāsu kontrole 51
Krāsas pastiprināšana 50
Krāsas temperatūra 50
Kustība, Natural Motion 53

L

Lietošanas beigas 111
Lietošanas nosacījumi 120
Lietošanas noteikumi, aplikāciju galerija 38

M

Meklēšana ar balsi, aplikācija 9
MPEG defektu samazināšana 53
Multi View 81
Multivides faili, no datora vai NAS 67
Multivides faili, no mākoņa krātuves 67
Multivides faili, no USB diska 67

N

Natural Motion 53
Nokrāsa 51
Notīrīt interneta atmiņu 37
Novietojums, skatīšanās attālums 6
Novietojums, televizora novietojums 6

P

Pause TV 73
Paziņojumi 110
Pašlaik televīzijā 78
Pielāgota krāsas temperatūra 51
Piesātinājums 51
Pievienošana, USB zibatmiņas disks 33
Problēmas, attēls 115
Problēmas, HDMI savienojums 115
Problēmas, izvēlnes valoda 116
Problēmas, skaņa 115
Problēmas, tālvadības pults 114
Problēmas, USB savienojums 115
Pārraidēšanas, ieteikumi 78

R

Redzes traucējumi 64

S

Satelīta CAM moduļi 12
Satelīta instalēšana 12
Satelīts, kanālu pakas 12
Satelīts, manuāla instalēšana 14
Satelīts, manuāla kanālu atjaunināšana 13
Satelīts, satelīta noņemšana 13

Satelīts, satelīta pievienošana 13
Satelīts, Unicable 13
Savienojuma ceļvedis 24
Savienojums, antenas savienojums 7
Savienojums, satelīta savienojums 7
Savienojums, strāvas vads 6
Skaņa, autom. skaļuma izlīdzināšana 55
Skaņas stils 54
Spalgums 54
Spilgtums 50
Spilgtums, Philips logotips 60
Spēļu konsole, pievienošana 30
Spēļu vadāmierīce, pievienošana 31
Strāva iesl. 11
Strāva izsl. 11
Sākuma izvēlne 39

T

Teleteksts 22
Televizora lietošana 18
Trokšņu mazināšana 52
TV ceļveža dati 70
TV pēc pieprasījuma 78
TV tīkla nosaukums 37
Tālvadības pults, IS sensors 10
Tālvadības pults, pārskats 8
Tīkla uzstādīšana 35
Tīkls, bezvadu 35
Tīkls, ieslēgt Wi-Fi 37
Tīkls, iestatījumi 36
Tīkls, savienojums 35
Tīkls, skatīt iestatījumus 36
Tīkls, statistiska IP adrese 36
Tīkls, TV tīkla nosaukums 37
Tīkls, vadu 36
Tīkls, Wi-Fi Smart Screen 37
Tīkls, WoWLAN 36
Tīkls, WPS 35
Tīkls, WPS ar PIN kodu 35

U

Ultra Resolution 52
Unicable 13
Universālā piekļuve 64
USB cietais disks 32
USB tastatūra 32

V

Vadu tīkls 36
Vecuma ierobežojums 19
Video atlase 20
Video pēc piepras. 79
Videokamera, pievienot 33
Vājdzirdīgiem 65
Vājredzīgiem 65

W

Wi-Fi 35

Y

YPbPr savienojums 26

Ā

Ātrais attēla iestatījums 54



www.philips.com/support

Հայաստան – Armenia
Հաճախորդների սպասարկում
0 800 01 004
փոխանցված 0,03€/ min

Azərbaycan – Azerbaijan
Müştəri xidmətləri
088 220 00 04
Köçürüldü zəng edin 0,17€/min

Кыргызстан
Байланыш борбору
810 800 2000 00 04

България
Грижа за клиента
02 4916 273
(Национален номер)

België/Belgique
Klantenservice/
Service Consommateurs
02 700 72 62
(0,15€/min.)

Bosna i Hercegovina
Potpora potrošačima
033 941 251
(Lokalni poziv)

Republika Srbija Potpora
potrošačima
011 321 6840
(Lokalni poziv)

Česká republika
Zákaznická podpora
228 880 895
(Místní tarif)

Danmark
Kundeservice
3525 8314

Deutschland
Kundendienst
069 66 80 10 10
(Zum Festnetzтариф Ihres
Anbieters)

Ελλάδα
Τηλ.μα καταναλωτών
211983028
(Διεθνής κλήση)

Eesti
Klienditugi
668 30 61
(Kohalikud kõned)

España
Atención al consumidor
913 496 582
(0,10€ + 0,08€/min.)

France
Service Consommateurs
01 57 32 40 50
(coût d'un appel local sauf
surcoût éventuel selon opérateur
réseau)

Қазақстан Республикасы
байланыс орталығы
810 800 2000 00 04
(стационарлық нөмірлерден
Қазақстан Республикасы бойынша
қонырау шалу тегін)

Hrvatska
Potpora potrošačima
01 777 66 01
(Lokalni poziv)

Ireland
Consumer Care
015 24 54 45
(National Call)

Italia
Servizio Consumatori
0245 28 70 14
(Chiamata nazionale)

Latvija
Klientu atbalsts
6616 32 63
(Vietēlais tarifs)

Lietuva
Klientų palaikymo tarnyba
8 521 402 93
(Vietinai tarifais)

Luxembourg
Service Consommateurs
2487 11 00
(Appel nat./Nationale Ruf)

Magyarország
Ügyfélszolgálat
(061) 700 81 51
(Belföldi hívás)

Österreich
Kundendienst
0150 284 21 40
(0,05€/Min.)

Республика Беларусь
Контакт Центр
8 10 (800) 2000 00 04
(бесплатный звонок по
Республике Беларусь со
стационарных номеров)

Российская Федерация
Контакт Центр
8 (800) 220 00 04
(бесплатный звонок по России)

Polska
Wsparcie Klienta
22 397 15 04
(Połączenie lokalne)

Nederland
Klantenservice
0900 202 08 71
(1€/gesprek)

Norge
Forbrukerstøtte
22 97 19 14

Slovenija
Skrb za potrošnike
01 88 88 312
(Lokalni klic)

Slovensko
Zákaznická podpora
02 332 154 93
(vnútroštátny hovor)

Suomi
Finland Kuluttajapalvelu
09 88 62 50 40

Portugal
Assistência a clientes
800 780 068
(0,03€/min. – Móvel 0,28€/min.)

România
Serviciul Clienți
031 630 00 42
(Tarif local)

Schweiz/Suisse/Svizzera
Kundendienst/Service
Consommateurs/Servizio
Consumatori
0848 000 291
(0,04 CHF/Min)

Sverige
Kundtjänst
08 57 92 90 96

Türkiye
Tüketici Hizmetleri
0 850 222 44 66

Україна
Служба підтримки
споживачів
0-800-500-480
(дзвінки зі стаціонарних і
мобільних телефонів у межах
України безкоштовні)

United Kingdom
Consumer Care
020 79 49 03 19
(5p/min BT landline)

Argentina
Consumer Care
0800 444 77 49
- Buenos Aires
0810 444 7782

Brasil
Suporte ao Consumidor
0800 701 02 45
- São Paulo
29 38 02 45

Australia
03 9002 0009

Indonesia
62 2140809086

Philippines/Pilipinas
(02) 633-3636

Malaysia
1800 220 180

Singapore/新加坡
65 6286 7333

Thailand/ประเทศไทย
02 321 3992 ext. 601



All registered and unregistered trademarks are property of their respective owners. Specifications are subject to change without notice. Philips and the Philips' shield emblem are trademarks of Koninklijke Philips N.V. and are used under license from Koninklijke Philips N.V. 2017 © TP Vision Europe B.V. All rights reserved.

philips.com