

Register your product and get support at
www.philips.com/TVsupport

7202 series

دليل المستخدم

43PUS7202

PHILIPS

	1	ما الجديد	4
	1.1	الصفحة الرئيسية والقنوات	4
	1.2	التطبيقات ومجموعة أجهزة تلفزيون Philips	4
	2	الإعداد	5
	2.1	اقرأ إرشادات السلامة	5
	2.2	حاول التلفزيون والتعليق على الجدار	5
	2.3	تلميحات حول وضعية التلفزيون	5
	2.4	كبل الطاقة	5
	2.5	كبل الهوائي	5
	2.6	طبق النقر الصنعية	6
	3	جهاز تحكم عن بُعد	7
	3.1	نظرة عامة على المفاتيح	7
	3.2	البحث الصوتي	8
	3.3	استخدام لوحة مفاتيح جهاز التحكم عن بُعد	8
	3.4	مستشعر الأشعة تحت الحمراء	9
	3.5	بطاريات	9
	3.6	تنظيف	9
	4	تشغيل وإيقاف التشغيل	11
	4.1	التشغيل أو الاستعداد	11
	4.2	المفاتيح على التلفزيون	11
	5	القنوات	12
	5.1	تثبيت القمر الصناعي	12
	5.2	تثبيت الهوائي/الكبل	14
	5.3	نسخ قائمة القنوات	15
	5.4	حول القنوات	16
	5.5	تصفية قائمة قنوات	20
	6	توصيل الأجهزة	21
	6.1	حول التوصيلات	21
	6.2	منافذ HDMI	21
	6.3	Y Pb Pr - الهوكو	22
	6.4	Scart	22
	6.5	خرج الصوت - بصري	23
	6.6	الذكية البطاقة مع CAM - CI+	23
	6.7	نظام المسرح المنزلي - HTS	24
	6.8	الهواتف الذكية وأجهزة الكمبيوتر اللوحي	24
	6.9	مشغل أقراص Blu-ray	25
	6.10	مشغل DVD	25
	6.11	الالعاب وأذرع الصوت ومكبرات - Bluetooth	25
	6.12	سماعات رأس	26
	6.13	وحدة تحكم بالالعاب	26
	6.14	ذراع الالعاب	27
	6.15	محرك قرص ثابت USB	27
	6.16	لوحة مفاتيح USB	28
	6.17	محرك أقراص محمول USB	28
	6.18	كاميرا الصور	28
	6.19	كاميرا الفيديو	29
	6.20	كمبيوتر	29
	7	توصيل TV Android	31
	7.1	الشبكة والإنترنت	31
	7.2	حساب Google	33
	7.3	تطبيق مجموعة أجهزة تلفزيون Philips	33
	7.4	إعدادات Android	34
	7.5	الشاشة الرئيسية	34
	8	التطبيقات	36
8.1		حول التطبيق	36
8.2		Google Play	36
8.3		بدء تشغيل تطبيق أو إيقاف تشغيله	37
8.4		قفل التطبيقات	37
8.5		إدارة التطبيقات	38
8.6		التخزين	38
9		إنترنت	39
9.1		بدء تصفح الإنترنت	39
9.2		خيارات على الإنترنت	39
10		قائمة التلفزيون	40
10.1		حول قائمة التلفزيون	40
10.2		فتح قائمة التلفزيون	40
11		المصادر	41
11.1		التبديل إلى جهاز	41
11.2		خيارات لإدخال التلفزيون	41
11.3		اسم الجهاز ونوعه	41
11.4		كمبيوتر	41
12		الإعدادات	42
12.1		الإعدادات المتكررة	42
12.2		الصورة	42
12.3		الصوت	45
12.4		إعدادات Ambilight	47
12.5		إعدادات بيئية	49
12.6		الإعدادات العامة	50
12.7		الساعة والمنطقة واللغة	51
12.8		الوصول العام	54
12.9		قفل الأطفال	54
13		مقاطع فيديو، صور وموسيقى	56
13.1		من توصيلة USB	56
13.2		من كمبيوتر أو NAS	56
13.3		من خدمة التخزين السحابي	56
13.4		المفضلات، الأكثر رواجًا، آخر ما تم تشغيله	56
13.5		تشغيل مقاطع الفيديو	56
13.6		عرض الصور	57
13.7		تشغيل الموسيقى	57
14		دليل التلفزيون	58
14.1		ما الذي تحتاج إليه	58
14.2		بيانات دليل التلفزيون	58
14.3		استخدام دليل التلفزيون	58
15		التسجيل والإيقاف المؤقت للتلفزيون	60
15.1		التسجيل	60
15.2		إيقاف التلفزيون مؤقتًا	61
16		الهواتف الذكية وأجهزة الكمبيوتر اللوحي	62
16.1		Philips TV Remote App	62
16.2		Google Cast	62
16.3		Airplay	62
16.4		MHL	62
17		الالعاب	63
17.1		ما الذي تحتاج إليه	63
17.2		استخدام لعبة	63
18		Ambilight	64
18.1		نهج Ambilight	64

64	18.2 - إيقاف تشغيل Ambientlight
64	18.3 - إعدادات Ambientlight
64	18.4 - وضع Light Lounge
66	19 - أفضل الاختيارات
66	19.1 - حول أفضل الاختيارات
66	19.2 - الن على التلفزيون
66	19.3 - TV on Demand
66	19.4 - فيديو عند الطلب
68	20 - Netflix
69	21 - العرض المتعدد
69	21.1 - النصوص والتلفزيون
69	21.2 - HDMl والتلفزيون
69	21.3 - Nettv والتلفزيون
69	21.4 - Nettv وHDMl
70	22 - البرناهج
70	22.1 - تحديث البرناهج
70	22.2 - إصدار البرناهج
70	22.3 - تحديث البرناهج تلقائياً
70	22.4 - البراوج مفتوحة المصدر
70	22.5 - الترخيص مفتوح المصدر
71	22.6 - الإعلانات
72	23 - الوصفات
72	23.1 - الوصفات البيئية
72	23.2 - الطاقة
72	23.3 - نظام التشغيل
72	23.4 - الاستقبال
72	23.5 - نوع جهاز العرض
72	23.6 - دقة إدخال الشاشة
73	23.7 - المقاييس والنوزان
73	23.8 - إمكانية الاتصال
73	23.9 - الصوت
73	23.10 - الوسائط المتعددة
75	24 - التعليمات والدعم
75	24.1 - تسجيل التلفزيون
75	24.2 - استخدام التعليمات
75	24.3 - استكشاف النخطاء وإصلاحها
77	24.4 - تعليمات عبر إنترنت
77	24.5 - الدعم والإصلاح
78	25 - السلامة والعناية
78	25.1 - أمان
78	25.2 - العناية بالشاشة
80	26 - أحكام الاستخدام
80	26.1 - شروط الاستخدام - التلفزيون
80	26.2 - شروط الاستخدام - مجموعة أجهزة تلفزيون Philips
81	27 - حقوق الطبع والنشر
81	27.1 - MHL
81	27.2 - HDMl
81	27.3 - Dolby Digital Plus
81	27.4 - DTS Premium Sound
81	27.5 - Microsoft
81	27.6 - Wi-Fi Alliance
81	27.7 - Kensington
81	27.8 - علامات تجارية أخرى
83	28 - إخلاء مسؤولية في ما يتعلق بالخدمات و/أو البراوج التي تقدمها جهات خارجية

ما الجديد

1.1

الصفحة الرئيسية والقنوات

وشغل الصفحة الرئيسية الجديد

اضغط على HOME في جهاز التحكم عن بُعد للحصول على شاشة Android الرئيسية الجديدة. عندها يمكنك أن تقرر ما ستشاهده من خلال تصفح خيارات الترفيه في التطبيق وفي البث التلفزيوني المباشر. فتضم الصفحة الرئيسية قنوات تسمح لك باكتشاف محتويات رائعة من تطبيقاتك المفضلة. يمكنك أيضاً إضافة قنوات أخرى أو العثور على تطبيقات جديدة للحصول على مزيد من المحتويات.

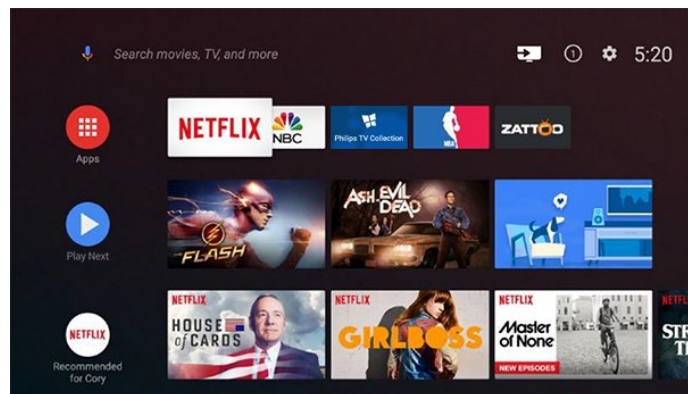
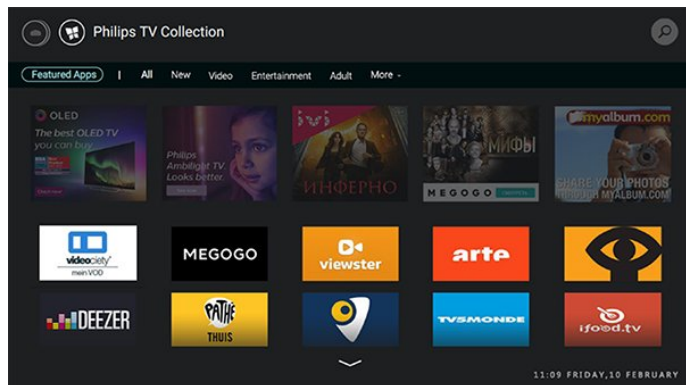

قناة "تشغيل التالي"

يمكنك دائماً معرفة ما ستشاهده لاحقاً من خلال قناة تشغيل التالي في الشاشة الرئيسية. ويمكنك بدء المشاهدة من حيث توقفت في المرة الأخيرة، والحصول على إعلانات حول توفر حلقات جديدة في قناة تشغيل التالي. اضغط مع الاستمرار على "تحديد" ; في فيلم أو برنامج تلفزيوني لإضافته مباشرة إلى قناة تشغيل التالي.

الوصول إلى الإعدادات من الصفحة الرئيسية

يمكنك الوصول إلى قائمة "كل الإعدادات" من خلال الرمز في الزاوية العلوية اليمنى. يمكنك أيضاً العثور على قائمة "الإعدادات المتكررة" ; والعناصر الشائعة في قائمة تلفزيون Philips التي يمكن تشغيلها مباشرة من جهاز التحكم عن بُعد.

شريط النظام في الشاشة الرئيسية

يحتوي شريط النظام في الجهة العلوية من الشاشة الرئيسية على الميزات التالية.
- زر البحث: لتشغيل البحث على موقع Google من خلال النقر الصوتي أو إدخال نصي.

- مصدر الإدخال: لتشغيل لائحة مصادر الإدخال والتبديل إلى أي جهاز متصل.

- الإعلانات: لتزويدك برسائل حول نظام Smart TV لديك.

- الإعدادات: للوصول إلى كل قائمة الإعدادات وضبط إعدادات التلفزيون.

- الساعة: للإشارة إلى ساعة النظام.

1.2

التطبيقات ومجموعة أجهزة تلفزيون Philips

التطبيقات المفضلة على السطر النول

يمكنك اكتشاف المزيد من التطبيقات في صفحة التطبيقات التي يمكن فتحها من خلال النقر فوق رمز التطبيقات في الطرف الأيسر من سطر التطبيقات. يمكنك أيضاً إضافة المزيد من التطبيقات كتطبيقات مفضلة من صفحة التطبيقات.

المتوافقة مع معيار VESA إلى عهق 10 مم داخل الحشيات المصنفة في التلفزيون.

تنبيه

يتطلب تعليق التلفزيون على الجدار مهارات خاصة ويجب أن يقوم به أشخاص مؤهلون فقط. ويجب أن يتوافق التعليق على الجدار مع معايير السلامة بحسب وزن التلفزيون. اقرأ أيضاً احتياطات السلامة قبل تحديد موضع التلفزيون. لا تتحول شركة TP Vision Europe B.V غير التركيب عن مسؤولية أي . الملائم أو أي تركيب ينجم عنه حادث أو إصابة.

2.3

تلميحات حول وضعية التلفزيون

- ضع التلفزيون في مكان لا يسقط فيه الضوء على الشاشة مباشرة.
- ضع التلفزيون على مسافة تبعد لغاية 15 سم عن الحائط.
- إن المسافة المثالية التي يمكن مشاهدة التلفزيون منها توازي ثلاثة أضعاف حجم الشاشة القطري. في وضع الجلوس، يجب أن تكون العينان على مستوى وسط الشاشة.

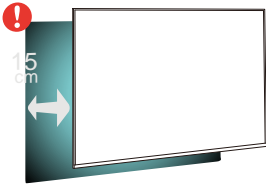

2.4

كبل الطاقة

- أدخل كبل الطاقة في موصل POWER على جهة التلفزيون الخلفية.
- تأكد من إدخال كبل الطاقة في التلفزيون بشكل آمن.
- تأكد من أن قابس الطاقة، في مقبس الحائط، في المتناول في أي وقت.
- عند فصل كبل الطاقة، اسحب القابس دوماً ولا تسحب الكبل إطلاقاً.

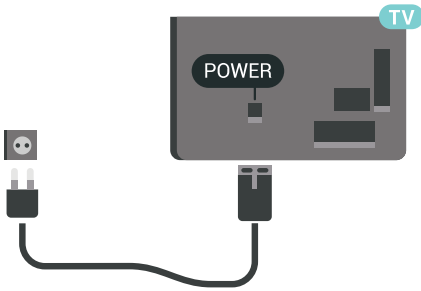

على الرغم من أن استهلاك الطاقة في وضع الاستعداد ضعيف جداً في هذا التلفزيون، افصل كبل الطاقة لتوفير الطاقة إذا كنت ستتوقف عن استخدام التلفزيون لفترة طويلة من الوقت.

2.5

كبل الهوائي

- أدخل قابس الهوائي بإحكام في مأخذ الهوائي في جهة التلفزيون الخلفية.
- يمكنك توصيل الهوائي الخاص بك أو إشارة هوائي من نظام توزيع الهوائي. استخدم موصل هوائي مع كبل محوري IEC Coax 75 أو RF.
- استخدم توصيلة الهوائي هذه للإشارات إدخال DVB-C DVB-T.

الإعداد

2.1

اقرأ إرشادات السلامة

اقرأ كل إرشادات السلامة قبل استخدام التلفزيون.

للحصول على مزيد من المعلومات، في التعليمات، حدد الكلمات الرئيسية وابحث عن إرشادات السلامة.

2.2

حامل التلفزيون والتعليق على الجدار

حامل التلفزيون

يمكنك العثور على إرشادات تركيب حامل التلفزيون في دليل البدء السريع المرفق بالتلفزيون. إذا أضعت هذا الدليل، يمكنك تنزيله من الموقع www.philips.com.

استخدم رقم الطراز الخاص بالتلفزيون للبحث عن دليل البدء السريع لتنزيله.

التعليق على الجدار

إن جهاز التلفزيون لديك مهيأ أيضاً للتركيب على الحائط بواسطة دعامة تثبيت بالحائط متوافقة مع معيار VESA (تباع بشكل منفصل). استخدم رمز VESA التالي عند شراء دعامة التثبيت بالحائط . . .

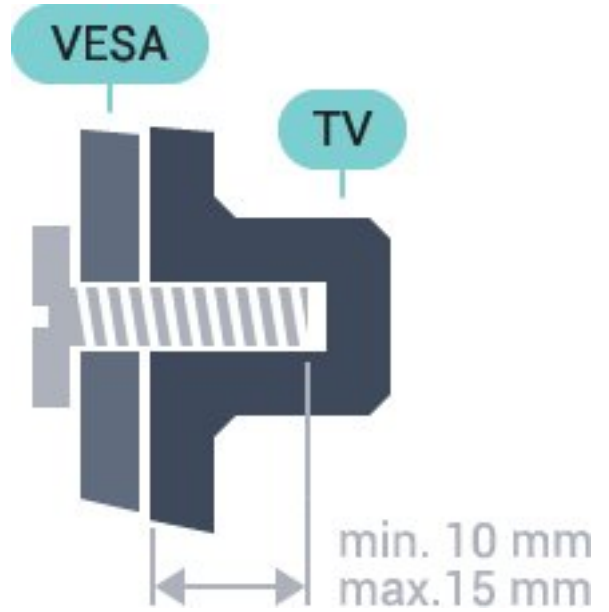

PUS7202 □ 43

M6 .VESA MIS-F 200x200

PUS7272 □ 49

M6 .VESA MIS-F 400x200

PUS7272 □ 55

M6 .VESA MIS-F 400x200

طريقة التحضير

قم أولاً بفك أغطية البراغي البلاستيكية الزرعية من الحشيات المصنفة الموجودة على الجهة الخلفية من التلفزيون.

تأكد من دخول البراغي المعدنية المخصصة لتثبيت التلفزيون على الدعامة

طبّق الأقمار الصناعية

قم بتوصيل موصل الأقمار الصناعية من النوع F بتوصيلة الأقمار الصناعية SAT في جهة التلفزيون الخلفية.

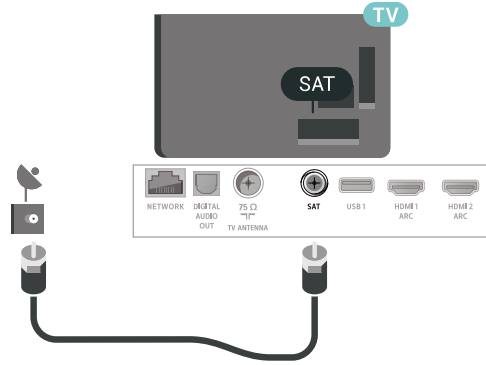

جهاز تحكم عن بعد

3.1

نظرة عامة على الهاتفج

أعلى

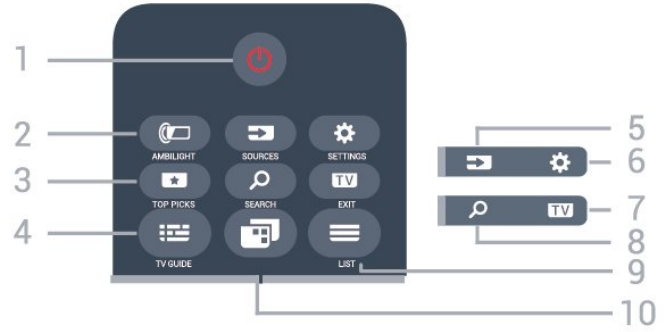

1 - 1 - وضع الاستعداد / تشغيل / تشغيل التلفزيون أو إعادته إلى وضع الاستعداد.

2 - 2 - AMBILIGHT - لتحديد أحد أنماط Ambilight.

3 - 3 - TOP PICKS - لفتح القائمة التي تشتمل على البرامج الموصى بها، أو الفيديو عند الطلب (تأجير الفيديو) أو التلفزيون عبر الإنترنت إذا كان متوفرًا.

4 - 4 - TV GUIDE - لفتح دليل التلفزيون أو إغلاقه.

5 - 5 - SOURCES - لفتح قائمة المصادر أو إغلاقها.

6 - 6 - SETTINGS - لفتح الإعدادات المتكررة.

7 - 7 - EXIT - للعودة إلى مشاهدة التلفزيون. لمغادرة تطبيق تلفزيون تفاعلي.

8 - 8 - SEARCH - لفتح صفحة عمليات البحث.

9 - 9 - LIST - لفتح قائمة القنوات أو إغلاقها.

10 - 10 - قائمة التلفزيون - لفتح قائمة التلفزيون التي تشتمل على وظائف التلفزيون النرويجية.

وسط



1 - 1 - مفتاح OK - لتأكيد تحديد أو إعداد.

2 - 2 - مفاتيح النسخم / التنقل - للتنقل إلى الأعلى أو الأسفل أو اليسار أو اليمين.

3 - 3 - BACK - للعودة إلى القناة السابقة التي حددتها.

4 - 4 - OPTIONS - للعودة إلى القائمة السابقة، للعودة إلى صفحة التطبيق / الإنترنت السابقة.

5 - 5 - HOME - لفتح القناة الرئيسية.

أسفل



1 - 1 - مفاتيح الألوان - لتحديد مباشر للخيارات.

2 - 2 - مستوى الصوت - لضبط مستوى الصوت.

3 - 3 - مفاتيح الزرقرار - لتحديد قناة مباشرة.

4 - 4 - SUBTITLE - لتشغيل الترجمات أو إيقاف تشغيلها أو تشغيلها أثناء كتم الصوت.

**يعتهد اسم Android TV على الاسم الذي حدّته في اسم شبكة التلفزيون. ويشكّل الاسم المحدد مسبقاً اسم طراز هذا التلفزيون.

استخدام البحث الصوتي

يمكنك البحث عن مقاطع الفيديو أو الموسيقى أو أي شيء آخر على الإنترنت باستخدام الرمز في الجزء العلوي من القائمة الرئيسية. يمكنك البدء في استخدام البحث الصوتي في أي وقت. وبدلاً من ذلك، يمكنك استخدام لوحة مفاتيح جهاز التحكم عن بعد لإدخال نص.

للاستخدام البحث الصوتي...





- 1 اضغط على الرمز على الهاتف الذكي لبدء البحث الصوتي.
- 2 يظهر الرمز باللون النحور على الشاشة، الميكروفون نشط.
- 3 عبّر بوضوح عما تبحث عنه. قد يستغرق ظهور النتائج بعض الوقت.
- 4 في شاشة نتائج البحث، يمكنك تحديد العنصر الذي تريده.

راجع أيضاً www.support.google.com/androidtv

إعدادات البحث الصوتي

يمكنك تعيين اللغة التي تريد استخدامها مع البحث الصوتي.

لتعيين لغة البحث الصوتي...

- 1 اضغط على ، وحدد كل الإعدادات واضغط على OK.
- 2 حدد إعدادات Android واضغط على OK.
- 3 حدد التفضيلات <  كلام واضغط على OK.
- 4 حدد اللغة التي تريد استخدامها واضغط على OK.
- 5 اضغط على  BACK للرجوع خطوة واحدة أو اضغط على  EXIT لإغلاق القائمة.

3.3

استخدام لوحة مفاتيح جهاز التحكم عن بعد

كتابة النص

باستخدام لوحة المفاتيح الموجودة في الجزء الخلفي من جهاز التحكم عن بعد، يمكنك كتابة نص في أي حقل نصي على الشاشة.

كتابة نص

- 1 حدد حقلًا نصيًا إذا لم يتم تحديده بعد.
- 2 وجه لوحة مفاتيح جهاز التحكم عن بعد لأعلى لتنشيط مفاتيح لوحة المفاتيح.
- 3 اضغط على OK لتأكيد النص.

نظرة عامة - Qwerty و Azerty

نظرة عامة حول لوحة مفاتيح Qwerty/Azerty.*

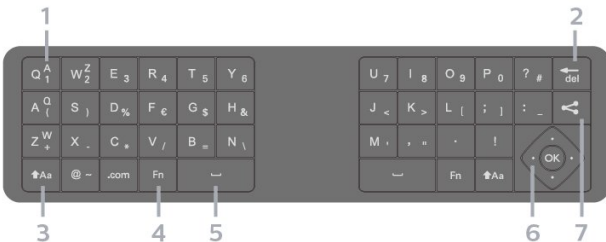

5 - التشغيل والتسجيل

تشغيل ▶، للتشغيل.

الإيقاف المؤقت ⏸، للإيقاف التشغيل مؤقتًا

إيقاف التشغيل ■، للإيقاف التشغيل

إرجاع ⏪، للإرجاع

تقديم سريع ▶▶، للتقديم سريعاً إلى الأمام

تسجيل ●، لبدء التسجيل

6 - NETFLIX

افتح تطبيق Netflix مباشرةً. عندما يكون التلفزيون قيد التشغيل أو من وضع الاستعداد.

7 - القناة

للتبديل إلى القناة التالية أو السابقة في قائمة القنوات. لفتح الصفحة التالية أو السابقة في النص /نصوص المعلومات. لبدء الفصل التالي أو السابق على قرص.

8 - <× كثر الصوت

لكثر الصوت أو استعادته.

9 - TEXT

افتح النص /نصوص المعلومات أو إغلاقه.

3.2

البحث الصوتي

تنزيل تطبيق من متجر Google Play

استخدم الهاتف الذكي أو الكمبيوتر المحمول الذي يعمل بنظام Android كجهاز تحكم لهيئة Android TV. يمكنك التبديل بسهولة بين اللوحة التوجيهية ولوحة اللمس وأوضاع ذراع الألعاب للتنقل بين الهمتوي وتشغيل الألعاب على جهاز Android TV. اضغط على الميكروفون لبدء البحث الصوتي أو استخدم لوحة المفاتيح لإدخال نص على Android TV.

للبدء، قم بتوصيل الهاتف أو الكمبيوتر اللوحي الذي يعمل بنظام Android بنفس شبكة جهاز Android TV أو ابحث عن Android TV التابع لك عبر Bluetooth.

تعمل هذه التقنية مع كل أجهزة Android TV.

*تحتاج إلى هاتف أو كمبيوتر لوحي يعمل بنظام التشغيل Android 4.3 أو أعلى للاستخدام تطبيق Android TV Remote Control.

الإقران مع التلفزيون

إنّ جهاز التحكم عن بعد غير مزوّد بميكروفون، وإذا كنت ترغب في استخدام البحث الصوتي، فيجب تثبيت تطبيق Android TV Remote Control على الهاتف الذكي أو الكمبيوتر اللوحي الذي يعمل بنظام Android أولاً.

1 على الهاتف الذكي أو الكمبيوتر اللوحي Android، ابحث عن " Android TV Remote Control " في متجر Google Play.

2 قم بتنزيل وتثبيت تطبيق Android TV Remote Control* على الهاتف الذكي أو الكمبيوتر الذي يعمل بنظام Android.

3 قم بتوصيل الهاتف الذكي أو الكمبيوتر اللوحي الذي يعمل بنظام Android بنفس شبكة جهاز Android TV.

4 حدد " PhilipsTv " ** على الهاتف الذكي أو الكمبيوتر اللوحي الذي يعمل بنظام Android، وسيعرض Android TV رمزاً على الشاشة.

5 أدخل الرمز على الهاتف الذكي أو الكمبيوتر اللوحي الذي يعمل بنظام Android للإقران مع Android TV.

*تحتاج إلى هاتف أو كمبيوتر لوحي يعمل بنظام التشغيل Android 4.3 أو أعلى للاستخدام تطبيق Android TV Remote Control.

1 - حرف Azerty

موضع الحرف عند تعيين مخطط لوحة المفاتيح إلى Azerty.

2 - del

حذف حرف.

3 - Aa ↑ النقل

كتابة الأحرف الكبيرة.

□ كتابة أحرف كبيرة متعددة على التوالي، اضغط باستمرار على المفتاح Aa ↑ أثناء الكتابة.

□ كتابة الأحرف الكبيرة بشكل مستمر، اضغط على المفتاح Aa ↑ لثابتيين لتبديل لوحة المفاتيح إلى وضع الأحرف الكبيرة.

□ للتبديل والخروج من وضع الأحرف الكبيرة، اضغط على المفتاح Aa ↑ مرة أخرى. وفي حال لم يتر الضغط على أي مفتاح خلال 20 ثانية، فسيتم إيقاف تشغيل وضع الأحرف الكبيرة تلقائيًا.

4 - مفتاح Fn

كتابة رقم أو حرف ترقيم.

□ كتابة رقم أو حرف ترقيم، اضغط على المفتاح Fn قبل كتابة الرقم أو حرف الترقيم الذي تريده مباشرةً.

5 - Spacebar

6 - OK و التنقل

7 - مشاركة هذا المحتوى

لمشاركة ما تشاهده حاليًا عبر الإنترنت.

* يتضمن جهاز التحكم عن بُعد لوحة مفاتيح Qwerty / Azerty أو لوحة مفاتيح Qwerty / Cyrillic، وهذا يتوقف على للمنطقة التي تتواجد فيها.

5 - Spacebar

6 - مشاركة هذا المحتوى

لمشاركة ما تشاهده حاليًا عبر الإنترنت.

7 - التنقل و OK

8 - del

حذف حرف.

* يتضمن جهاز التحكم عن بُعد لوحة مفاتيح Qwerty / Azerty أو لوحة مفاتيح Qwerty / Cyrillic، وهذا يتوقف على للمنطقة التي تتواجد فيها.

3.4

هستشعر الأشعة تحت الحمراء

يمكن للتلفزيون تلقي النواير من جهاز تحكم عن بُعد يستخدم الأشعة تحت الحمراء لإرسال النواير. إذا كنت تستخدم جهاز تحكم عن بُعد من هذا النوع، فتأكد دائمًا من توجيه جهاز التحكم عن بُعد نحو هستشعر الأشعة تحت الحمراء في جهة التلفزيون الأمامية.

⚠ تحذير

لا تضع أي أغراض أمام هستشعر الأشعة تحت الحمراء الخاص بالتلفزيون، إذ قد يعيق إشارة الأشعة تحت الحمراء.

3.5

بطاريات

استبدال البطاريات

إذا لم يصدر عن التلفزيون أي رد فعل نتيجة الضغط على أحد مفاتيح جهاز التحكم عن بعد، فقد تكون البطاريات فارغة.

لاستبدال البطاريات، افتح حجرة البطارية في الجهة الأمامية-السفلية من بجهاز التحكم عن بعد.

1 - اسحب باب البطارية في الاتجاه المبين بواسطة السهم.

2 - استبدل البطاريات القديمة ببطاريتين من النوع 1,5AAA-LR03.

فولت. تأكد من محاذاة طرفي البطاريتين + و- بشكل صحيح.

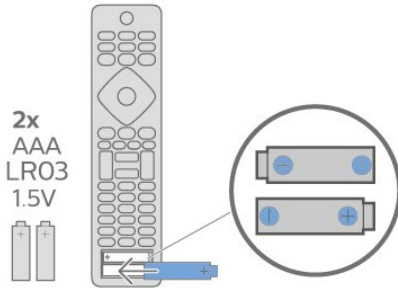

3 - أعاد وضع باب البطارية في مكانه واسحبه إلى الخلف حتى تسوع صوت طققة.

□ أخرج البطاريتين إذا كنت ستتوقف عن استخدام جهاز التحكم عن بعد لفترة طويلة.

□ تخلى من البطاريات القديمة وفقًا لتوجيهات نهاية الاستخدام.

نظرة عامة - Cyrillic و Qwerty

نظرة عامة على لوحة مفاتيح Qwerty/Cyrillic.*

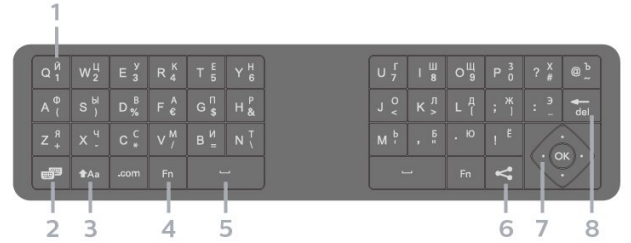

1 - أحرف Cyrillic

الأحرف المتوفرة عند تبديل لوحة المفاتيح إلى Cyrillic.

2 - التبديل إلى لوحة المفاتيح Cyrillic

لتبديل لوحة المفاتيح إلى الأحرف Cyrillic أو العودة إلى Qwerty.

3 - Aa ↑ النقل

الكتابة بالأحرف الكبيرة.

□ كتابة أحرف كبيرة متعددة على التوالي، اضغط باستمرار على المفتاح Aa ↑ أثناء الكتابة.

□ كتابة الأحرف الكبيرة بشكل مستمر، اضغط على المفتاح Aa ↑ لثابتيين لتبديل لوحة المفاتيح إلى وضع الأحرف الكبيرة.

□ للتبديل والخروج من وضع الأحرف الكبيرة، اضغط على المفتاح Aa ↑ مرة أخرى. وفي حال لم يتر الضغط على أي مفتاح خلال 20 ثانية، فسيتم إيقاف تشغيل وضع الأحرف الكبيرة تلقائيًا.

4 - مفتاح Fn

كتابة رقم أو حرف ترقيم.

□ كتابة رقم أو حرف ترقيم، اضغط على المفتاح Fn قبل كتابة الرقم أو حرف الترقيم الذي تريده مباشرةً.

تنظيف

إن جهاز التحكم عن بعد مغلف بطبقة مقاومة للخدش.
لتنظيف جهاز التحكم عن بعد، استخدم قطعة قماش ناعمة ورطبة. لا تستخدم
أبداً مواداً مثل الكحول أو المواد الكيميائية أو المنظفات المنزلية لتنظيف جهاز
التحكم عن بعد.



تشغيل وإيقاف التشغيل

4.1

التشغيل أو الاستعداد

تأكد من أن التلفزيون متصل بالتيار المتردد الرئيسي. قم بتوصيل سلك الطاقة المتوفر بهوصل إدخال التيار المتردد الموجود في جهة التلفزيون الخلفية. يضيء ضوء المؤشر في أسفل التلفزيون.

التشغيل

اضغط على  على جهاز التحكم عن بعد لتشغيل التلفزيون. أو، اضغط على  HOME. يهكك أيضاً الضغط على مفتاح الجويستيك الصغير في جهة التلفزيون الخلفية لتشغيل التلفزيون في حال لم تتوكن من العثور على جهاز التحكم عن بعد أو إذا كانت البطاريات فارغة.

التبديل إلى وضع الاستعداد

لتبديل التلفزيون إلى وضع الاستعداد، اضغط على  على جهاز التحكم عن بعد. يهكك أيضاً الضغط على مفتاح الجويستيك الصغير في جهة التلفزيون الخلفية.



في وضع الاستعداد، يبقى التلفزيون متصلاً بالتيار الكهربائي الرئيسي لكنه يستهلك نسبة قليلة جداً من الطاقة.





لإيقاف تشغيل التلفزيون تماماً، افصل قابس الطاقة. عند فصل قابس الطاقة، اسحب دائماً قابس الطاقة، ولا تسحب إطلاقاً سلك الطاقة. احرص على أن تتوفر لديك إمكانية الوصول إلى قابس الطاقة وسلك الطاقة وتأخذ الطاقة في كل النواقل.

4.2

المفاتيح على التلفزيون

إذا أضعت جهاز التحكم عن بعد أو فرغت بطارياته، تظل قادراً على تنفيذ بعض العمليات الأساسية على التلفزيون.

افتح القائمة الأساسية...

- 1 - عندها يكون التلفزيون قيد التشغيل، اضغط على مفتاح الجويستيك على الجهة الخلفية من التلفزيون لإظهار القائمة الأساسية.
- 2 - اضغط على اليسار أو اليمين لتحديد  مستوى الصوت،  أو القناة أو  المصادر. حدد  عرض توضيحي، لتشغيل فيلم توضيحي.
- 3 - اضغط للأعلى أو للأسفل لتعديل مستوى الصوت أو ضبط القناة التالية أو السابقة. اضغط للأعلى أو للأسفل لاستعراض لائحة المصادر، بها في ذلك تحديد الموالف. اضغط على مفتاح الجويستيك لتشغيل الفيلم التوضيحي.
- 4 - وستختفي القائمة تلقائياً.

لتعيين التلفزيون إلى وضع الاستعداد، حدد  واضغط على مفتاح الجويستيك.



القنوات

5.1

تثبيت القمر الصناعي

حول تثبيت الأقمار الصناعية

ها يصل إلى 4 أقمار صناعية

يؤكد تثبيت 4 أقمار صناعية مختلفة (4 وحدات LNB) على هذا التلفزيون. حدد عدد الأقمار الصناعية الحقيقي الذي تريد تثبيته في بداية عملية التثبيت. سيؤدي ذلك إلى تسريع التثبيت.

Unicable

يؤكد استخدام نظام Unicable لتوصيل طبق الهوائي بالتلفزيون. يمكنك تحديد Unicable أقمار صناعية أو قمرين صناعيين في بداية التثبيت.

بدء عملية التثبيت

تأكد من توصيل طبق الأقمار الصناعية لديك بشكل صحيح ومن محاذاته بشكل تام قبل بدء التثبيت.

لبدء تثبيت القمر الصناعي

- 1 اضغط على  وحدد كل الإعدادات واضغط على OK.
- 2 حدد القنوات < تثبيت القمر الصناعي >. وأدخل رمز PIN إذا لزم الأمر.
- 3 حدد البحث عن قمر صناعي.
- 4 حدد البحث. وسيبحث التلفزيون عن أقمار صناعية.
- 5 حدد تكوين. يعرض التلفزيون إعداد تثبيت القمر الصناعي الحالي. إذا أردت تغيير هذا الإعداد، فحدد الإعدادات.
- إذا لم تكن تريد تغيير الإعداد، فحدد بحث. انتقل إلى الخطوة 7.

- 6 في نظام التثبيت، حدد عدد الأقمار الصناعية التي تريد تثبيتها أو حدد أحد أنظمة Unicable. عندها تحدد Unicable. يمكنك اختيار أرقام نطاقات المستخدم وإدخال ترددات نطاقات المستخدم لكل هوائي. يمكنك العثور على نطاق المستخدم في هوية unicable. وفي بعض البلدان، يمكنك ضبط بعض الإعدادات الخبيرة لكل LNB في إعدادات إضافية.
- 7 سيبحث التلفزيون عن الأقمار الصناعية المتوفرة على محاذات طبق الهوائي لديك. قد يحتاج هذا الأمر إلى بضع دقائق. إذا تم العثور على قمر صناعي، فسيظهر اسمه وقوة استقباله على الشاشة.
- 8 عندها يعثر التلفزيون على الأقمار الصناعية التي تحتاج إليها. حدد تثبيت.
- 9 إذا عرض قمر صناعي حزم القنوات، فسيعرض التلفزيون الحزم المتوفرة لذلك القمر الصناعي. حدد الحزمة التي تريدها.
- 10 لتخزين إعداد القمر الصناعي والقنوات ومحطات الراديو التي تم تثبيتها، حدد تم.

إعدادات تثبيت القمر الصناعي

يتم تعيين إعدادات تثبيت القمر الصناعي مسبقاً وفقاً لبلدك. تحدد هذه الإعدادات كيف يبحث التلفزيون عن الأقمار الصناعية وقنواتها وكيف يقوم بتثبيتها. يمكنك تغيير هذه الإعدادات في أي وقت.

لتغيير إعدادات تثبيت القمر الصناعي

- 1 ابدأ عملية تثبيت القمر الصناعي.
- 2 على الشاشة التي يمكنك منها البحث عن أقمار صناعية، حدد إعدادات واضغط على OK.
- 3 حدد عدد الأقمار الصناعية التي تريد تثبيتها أو حدد أحد

أنظمة Unicable. عندها تحدد Unicable. يمكنك اختيار أرقام نطاقات المستخدم وإدخال ترددات نطاقات المستخدم لكل هوائي. عند الانتهاء، حدد التالي واضغط على OK.

5 في قائمة الإعدادات، اضغط على OK للرجوع إلى الشاشة لبدء البحث عن الأقمار الصناعية.

جهاز الإرسال / الاستقبال LNB Homing

في بعض البلدان، يمكنك ضبط الإعدادات الخبيرة لجهاز الإرسال / الاستقبال homing وكل LNB. استخدم هذه الإعدادات أو قم بتغييرها في حالة فشل التثبيت العادي. إذا كان لديك جهاز قمر صناعي غير قياسي، فيمكنك استخدام هذه الإعدادات لتجاوز الإعدادات القياسية. قد يزودك بعض الموفرين ببعض قير جهاز الإرسال / الاستقبال أو LNB التي يمكنك إدخالها هنا.

وحدات CAM للقمر الصناعي

إذا استخدمت CAM وحدة وصول مشروط مع بطاقة ذكية لمشاهدة القنوات الفضائية، ننصح بتثبيت الأقمار الصناعية مع إدخال CAM في التلفزيون. تُستخدم معظم وحدات CAM لفك تشفير القنوات.

تستطيع وحدات CAM من الجيل الجديد (CI + 1.3 مع ملف تعريف عامل)، تثبيت كل القنوات الفضائية بذاتها على التلفزيون لديك. ستدعوك وحدة CAM لتثبيت القمر الصناعي (الأقمار الصناعية) والقنوات. لا تقوم وحدات CAM بتثبيت القنوات وفك تشفيرها فقط لكنها تقوم أيضاً بتحديثات القنوات العادية.

حزم القنوات

بإمكان مشغل الأقمار الصناعية توفير باقات قنوات تجمع ما بين قنوات مجانية (بث غير مشفر) وتوفر ترتيب يلائم بلدًا معينًا. توفر بعض الأقمار الصناعية باقات اشتراك - مجموعة من القنوات التي يمكنك مشاهدتها مقابل دفع مبلغ معين.

إعداد Unicable

نظام Unicable

يمكنك استخدام نظام كبل منفرد أو نظام MDU أو Unicable لتوصيل طبق الهوائي بالتلفزيون. يستخدم نظام الكبل المنفرد كبلًا واحدًا لتوصيل طبق الأقمار الصناعية بكل أجهزة هوائيات الأقمار الصناعية فيه. ويستخدم نظام الكبل المنفرد عادةً في مبانٍ مخصصة للشقق السكنية. عند استخدام نظام Unicable، سيطالبك التلفزيون بتعيين أرقام لنطاقات المستخدم وترددات منظر أثناء التثبيت. ويؤكد تثبيت قمر صناعي واحد أو قمرين صناعيين بواسطة Unicable على هذا التلفزيون.

إذا لاحظت فقدان بعض القنوات بعد تثبيت Unicable، فمن الممكن أن يكون قد تم إجراء عملية تثبيت أخرى في الوقت نفسه على نظام Unicable. عاود تنفيذ عملية التثبيت لتثبيت القنوات المفقودة.

رقم نطاق المستخدم

في نظام Unicable، يجب ترقيم كل هوائيات أقمار صناعية ووصول (على سبيل المثال، 0 أو 1 أو 2 أو 3 أو غير ذلك).

ويؤكد العثور على نطاقات المستخدم المتوفرة وأرقامها على صندوق تحويل Unicable. يُعرف نطاق المستخدم أحيانًا بالاختصار UB. توفر بعض صناديق تحويل Unicable 4 نطاقات مستخدم أو 8. إذا حددت Unicable في الإعدادات، فسيطلبك التلفزيون بتعيين رقم فريد لنطاق المستخدم لكل هوائيات أقمار صناعية مضمن. لا يمكن أن يكون لهوائيات الأقمار الصناعية رقم نطاق المستخدم نفسه المتوفر لهوائيات أقمار صناعية أخرى في نظام Unicable.

تردد نطاق المستخدم

إلى جانب الرقم الفريد المعين لنطاق المستخدم، يحتاج جهاز استقبال الأقمار

الصناعية الموضَّه إلى التردد الخاص برقم نطاق المستخدم المحدد. تظهر هذه الترددات عادةً إلى جانب رقم النطاق المعين للمستخدم على صندوق Unicable.

تثبيت يدوي

إن التثبيت اليدوي مخصص للمستخدمين المهتمين.

يمكنك استخدام خيار التثبيت اليدوي لإضافة قنوات جديدة بسرعة من جهاز إرسال / استقبال الأقمار الصناعية. ستحتاج إلى معرفة تردد جهاز الإرسال / الاستقبال المستقبل وقطبيته. وسيقوم التلفزيون بتثبيت جميع القنوات التابعة لجهاز الإرسال / الاستقبال هذا. وإذا كان تثبيت جهاز الإرسال / الاستقبال قد تم من قبل، فسيتم نقل جميع قنواته - السابقة والجديدة معاً - إلى نهاية الناحية القنوات " الكل "; لا يمكنك استخدام التثبيت اليدوي إذا كنت بحاجة إلى تغيير عدد الأقمار الصناعية. عند الحاجة إلى ذلك، يتعين عليك تنفيذ تثبيت كامل باستخدام " القنوات الصناعية ";

لتثبيت جهاز إرسال / استقبال

- 1 اضغط على ، وحدد كل الإعدادات واضغط على OK.
- 2 حدد القنوات < تثبيت القمر الصناعي.
- 3 حدد تثبيت يدوي واضغط على > (يمين) للدخول إلى القائمة.
- 4 عند وجود أكثر من قمر صناعي واحد مثبت، حدد LNB الذي تريد إضافة قنوات إليه.
- 5 حدد القطبية التي تحتاجها. إذا قمت بتعيين وضع معدل الرموز إلى يدوي، فيمكنك إدخال معدل الرموز في معدل الرموز يدوياً.
- 6 اضغط على السهم ^ (أعلى) أو v (أسفل) لضبط التردد ثم حدد تم.
- 7 حدد بحث واضغط على OK. تظهر قوة الإشارة على الشاشة.
- 8 إذا أردت تخزين قنوات جهاز إرسال / استقبال جديد، فحدد تخزين واضغط على OK.
- 9 اضغط على < (يسار) بشكل متكرر إذا لزم الأمر لإغلاق القائمة.

جهاز الإرسال/الاستقبال Homing وLNB

في بعض البلدان، يمكنك ضبط الإعدادات الخيرة لجهاز الإرسال / الاستقبال homing وكل LNB. استخدم هذه الإعدادات أو قم بتغييرها في حالة فشل التثبيت العادي. إذا كان لديك جهاز قمر صناعي غير قياسي، فيمكنك استخدام هذه الإعدادات لتجاوز الإعدادات القياسية. قد يزودك بعض الموفرين ببعض قير جهاز الإرسال / الاستقبال أو LNB التي يمكنك إدخالها هنا.

طاقة LNB

بشكل افتراضي، يتم تعيين طاقة LNB إلى تشغيل.

نغمة 22 كيلومتر

بشكل افتراضي، يتم تعيين النغمة إلى تلقائي.

التردد المنخفض للمذبذب المهلي / التردد العالي للمذبذب المهلي

يتم تعيين ترددات المذبذب المهلي إلى القيم المعيارية. اضبط القيم فقط في حال توفر أجهزة استثنائية تحتاج إلى قيم مختلفة.

المشاكل

يتعدّد على التلفزيون العثور على الأقمار الصناعية التي أريدها أو يقوم بتثبيت القمر الصناعي نفسه مرتين

تأكد من تعيين عدد الأقمار الصناعية الصحيح في الإعدادات في بداية عملية التثبيت. يمكنك تعيين التلفزيون بحيث يبحث عن قمر صناعي واحد أو قمرين صناعيين أو 3/4 أقمار صناعية.

يتعدّد على وحدة LNB ثنائية الرأس العثور على قمر صناعي ثانٍ

إذا تمكّن التلفزيون من العثور على قمر صناعي ولكن تعدّد عليه العثور على قمر صناعي ثانٍ، فيمكنك تدوير الطبق بضع درجات. ويمكنك محاذاة الطبق للحصول على أقوى إشارة على القمر الصناعي النول. تحقق من مؤشر قوة الإشارة للقمر

التحديث اليدوي للقنوات

يمكنك دائماً أن تبدأ بنفسك عملية تحديث للقنوات.

لبدء عملية تحديث يدوية للقنوات

- 1 اضغط على ، وحدد كل الإعدادات واضغط على OK.
- 2 حدد القنوات < تثبيت القمر الصناعي.
- 3 حدد البحث عن قنوات.
- 4 حدد تحديث القنوات. وسيبدأ التلفزيون بعملية التحديث. قد يستغرق التحديث بضع دقائق.
- 5 اتبع الإرشادات التي تظهر على الشاشة. قد تستغرق عملية التحديث بضع دقائق.
- 6 حدد إنهاء واضغط على OK.

إضافة قمر صناعي

يمكنك إضافة قمر صناعي آخر إلى تثبيت الأقمار الصناعية الحالي. وفي هذه الحالة، لن يطرأ أي تغيير على الأقمار الصناعية وقنواتها المثبتة. لا يسمح بعض مشغلي الأقمار الصناعية بإضافة قمر صناعي.

يجب النظر إلى القمر الصناعي الذي تضيفه باعتباره إضافة، فهو ليس اشتراكك الرئيسي في القمر الصناعي كما أنه ليس القمر الصناعي الرئيسي الذي تستخدم منه باقة القنوات. ستضيف عادةً قمرًا صناعيًا رابعًا إذا كان لديك ثلاثة أقمار صناعية مثبتة مسبقًا. وإذا كان لديك أربعة أقمار صناعية مثبتة، فيمكنك إزالة أحدها أولاً لكي تتوكّن من إضافة قمر صناعي جديد.

الإعداد

إذا قمت بتثبيت قمر صناعي واحد أو قمرين صناعيين فقط، فإن إعدادات التثبيت الحالية قد لا تسمح بإضافة قمر صناعي جديد. إذا احتجت إلى تغيير إعدادات التثبيت، فيجب إعادة تنفيذ عملية تثبيت الأقمار الصناعية الكاملة. لا يمكنك استخدام الخيار إضافة قمر صناعي إذا كنت بحاجة إلى تغيير الإعدادات.

للإضافة قمر صناعي

- 1 اضغط على ، وحدد كل الإعدادات واضغط على OK.
- 2 حدد القنوات < تثبيت القمر الصناعي.
- 3 حدد البحث عن قمر صناعي.
- 4 حدد إضافة قمر صناعي. وسيتم عرض الأقمار الصناعية الحالية.
- 5 حدد بحث. وسيبحث التلفزيون عن أقمار صناعية جديدة.
- 6 إذا عثر التلفزيون على قمر صناعي واحد أو أكثر، فحدد تثبيت. وسيقوم التلفزيون بتثبيت القنوات الخاصة بالأقمار الصناعية التي تم العثور عليها.
- 7 حدد إنهاء واضغط على OK لتخزين القنوات ومحطات الراديو.

إزالة قمر صناعي

يمكنك إزالة قمر صناعي واحد أو أكثر من تثبيت الأقمار الصناعية الحالي. وبهذه الطريقة، ستزيل القمر الصناعي وقنواته. لا يسمح بعض مشغلي الأقمار الصناعية بإزالة قمر صناعي.

للإزالة الأقمار الصناعية

- 1 اضغط على ، وحدد كل الإعدادات واضغط على OK.
- 2 حدد القنوات < تثبيت القمر الصناعي.
- 3 حدد البحث عن قمر صناعي.
- 4 حدد إزالة القمر الصناعي. وسيتم عرض الأقمار الصناعية الحالية.
- 5 حدد قمر صناعي واضغط على OK لتحديده أو إلغاء تحديده للإزالة.
- 6 اضغط على < (يسار) بشكل متكرر إذا لزم الأمر لإغلاق القائمة.

الصناعي النول على الشاشة. مع تعيين القمر الصناعي النول على الإشارة الأقوى، حدد "بحث"؛ من جديد للعثور على القمر الصناعي الثاني. تأكد من تعيين الإعدادات إلى قهرين صناعيين.

لم يؤدِّ تغيير إعدادات التثبيت إلى حل مشكلتي

يتم تخزين جميع الإعدادات والنقمار الصناعية والقنوات فقط في نهاية عملية التثبيت عندها تنتهي.

اختفت جميع القنوات الفضائية

إذا كنت تستخدم نظام Unicable ، فتأكد من تعيين رقمين فرديين لنطاق المستخدم للموالمعين الوضمين كلاهما في إعدادات Unicable. من المحتمل أن جهاز استقبال أقمار صناعية آخر يستخدم رقم نطاق المستخدم نفسه.

يبدو أن بعض القنوات الفضائية قد اختفت من لائحة القنوات

إذا بدا أن بعض القنوات قد اختفت أو تغير مكانها، فمن المحتمل أن تكون جهة البث قد قامت بتغيير موقع الجهاز المرسل المستقبل لهذه القنوات. لاستعادة مواضيع القنوات في قائمة القنوات، يمكنك محاولة إجراء تحديث لباقية القنوات.

يتعدَّر علي إزالة قمر صناعي

لا تسمح باقات الاشتراك بإزالة قمر صناعي. لإزالة القمر الصناعي، يجب تنفيذ عملية تثبيت كاملة مرة أخرى وتحديد باقة أخرى.

يكون الاستقبال ضعيفاً في بعض الأحيان

تأكد من تركيب القمر الصناعي بشكل ثابت. فقد تؤدي الرياح القوية إلى تحريك الهوائي من مكانه.

قد تؤدي الثلوج والأمطار إلى خفض جودة الاستقبال.

5.2

تثبيت الهوائي/الكبل

التحديث أو إعادة التثبيت

تحديث القنوات الرقمية

يومكنك دائماً أن تبدأ بنفسك عملية تحديث للقنوات.

لبدء عملية تحديث يدوية للقنوات

1- اضغط على ، وحدد كل الإعدادات واضغط على OK.

2- حدد القنوات < تثبيت الهوائي / الكبل.

3- أدخل رمز PIN إذا لزم الأمر.

4- حدد البحث عن قنوات.

5- حدد بدء.

6- حدد تحديث القنوات الرقمية.

7- اضغط على OK لتحديث القنوات الرقمية. قد تستغرق هذه العملية بعض الوقت.

8- اضغط على  BACK للإغلاق القائمة.

إعادة التثبيت السريعة

حدد إعادة التثبيت السريعة لتثبيت كل القنوات من جديد مع الإعدادات الافتراضية.

لبدء إعادة التثبيت السريعة...

1- اضغط على ، وحدد كل الإعدادات واضغط على OK.

2- حدد القنوات < تثبيت الهوائي / الكبل.

3- أدخل رمز PIN إذا لزم الأمر.

4- حدد البحث عن قنوات.

5- حدد بدء.

- 6- حدد إعادة التثبيت السريعة.
- 7- اضغط على OK لتحديث القنوات الرقمية. قد تستغرق هذه العملية بعض الوقت.
- 8- اضغط على  BACK للإغلاق القائمة.

إعادة التثبيت المتقدمة

يومكنك إعادة تثبيت كل القنوات من دون إدخال أي تغيير على كل إعدادات التلفزيون الأخرى.

في حال تم تعيين رمز PIN، ستحتاج إلى إدخال هذا الرمز قبل أن تتوَكَّن من إعادة تثبيت القنوات.

للإعادة تثبيت القنوات

1- اضغط على ، وحدد كل الإعدادات واضغط على OK.

2- حدد القنوات < تثبيت الهوائي / الكبل.

3- أدخل رمز PIN إذا لزم الأمر.

4- حدد البحث عن قنوات.

5- حدد بدء واضغط على OK.

6- حدد إعادة التثبيت المتقدمة ثم اضغط على OK.

7- حدد البلاد حيث تتواجد واضغط على OK.

8- حدد نوع التثبيت الذي تريده هوائي (DVB-T) أو كبل (-DVB) واضغط على OK.

9- حدد نوع القنوات التي تريدها، القنوات الرقمية والتناظرية أو القنوات الرقمية فقط واضغط على OK.

10- اضغط على OK لتحديث القنوات الرقمية. قد تستغرق هذه العملية بعض الوقت.

11- اضغط على  BACK للإغلاق القائمة.

تحديث تلقائي للقنوات

إذا كنت تستقبل قنوات رقمية، فيمكنك تعيين التلفزيون بحيث يحدِّث تلقائياً هذه القنوات.

يقوم التلفزيون مرةً واحدةً في اليوم، عند الساعة السادسة صباحاً، بتحديث القنوات وتخزين القنوات الجديدة. ويتم تخزين القنوات الجديدة في قائمة القنوات ويتم وضع علامة * عليها. تتم إزالة القنوات التي ليس لديها إشارة. يجب أن يكون التلفزيون في وضع الاستعداد ليتوَكَّن من تحديث القنوات تلقائياً. يومكنك إيقاف تشغيل خيار التحديث التلقائي للقنوات.

للإيقاف تشغيل خيار التحديث التلقائي للقنوات

1- اضغط على ، وحدد كل الإعدادات واضغط على OK.

2- حدد القنوات < تثبيت الهوائي / الكبل.

3- أدخل رمز PIN إذا لزم الأمر.

4- حدد تحديث تلقائي للقنوات.

5- حدد إيقاف.

6- اضغط على  (يسار) للعودة خطوة واحدة أو اضغط على  BACK للإغلاق القائمة.

عند العثور على قنوات جديدة أو إذا تم تحديث القنوات أو إزالتها، تظهر رسالة عند بدء تشغيل التلفزيون. لتجنب ظهور هذه الرسالة بعد تحديث كل قناة، يومكنك إيقاف تشغيلها.

للإيقاف تشغيل الرسائل...



1- اضغط على ، وحدد كل الإعدادات واضغط على OK.

2- حدد القنوات < تثبيت الهوائي / الكبل.

3- أدخل رمز PIN إذا لزم الأمر.

4- حدد رسالة تحديث القناة.

5- حدد إيقاف.

6- اضغط على  (يسار) للعودة خطوة واحدة أو اضغط على  BACK للإغلاق القائمة.

في بعض البلدان، تتم عملية التحديث التلقائي للقنوات أثناء مشاهدة التلفزيون أو في أي وقت يكون فيه التلفزيون في وضع الاستعداد.

DVB-T أو DVB-C

DVB إعدادات

وضع تردد الشبكة

إذا كنت تريد استخدام طريقة مسح سريع السريعة في مسح التردد للبحث عن القنوات، فحدد تلقائي . سيستخدم التلفزيون ترددًا من ترددات الشبكة المحددة مسبقًا (أو - HC القناة المضيفة) كما هو مستخدم من قبل معظم مشغلي الكبل في بلدك.

في حال تلقيت قيمة تردد شبكة معينة للبحث عن القنوات، فحدد يدوي.

تردد الشبكة

عند تعيين وضع تردد الشبكة إلى يدوي، يمكنك إدخال قيمة تردد الشبكة التي تلقيتها من مشغّل الكبل هنا. لإدخال القيمة، استخدم مفاتيح الأرقام.

مسح التردد

حدد طريقة البحث عن القنوات. يمكنك تحديد طريقة مسح سريع الأسرع واستخدام الإعدادات المحددة مسبقًا التي يستخدمها معظم مشغلي الكبل في بلدك.

إذا لم يتم تثبيت أي قنوات أو إذا تم فقدان بعض القنوات نتيجة لذلك، فيمكنك تحديد طريقة مسح شامل الموسعة. ستستغرق هذه الطريقة وقتًا أطول للبحث عن القنوات وتثبيتها.

حجم خطوة التردد

يبحث التلفزيون عن القنوات بخطوات تبلغ ميجاهرتز.

إذا لم يتم تثبيت أي قنوات أو إذا تم فقدان بعض القنوات، فيمكنك إجراء البحث بخطوات أصغر تبلغ 1 ميجاهرتز. يستغرق استخدام الخطوات التي تبلغ 1 ميجاهرتز وقتًا أطول للبحث عن القنوات وتثبيتها.

القنوات الرقمية

إذا كنت على علم بأن مشغّل الكبل لا يزودك بقنوات رقمية، فيمكنك تخطي البحث عن القنوات الرقمية.

قنوات تناظرية

إذا كنت على علم بأن مشغّل الكبل لا يزودك بقنوات تناظرية، فيمكنك تخطي البحث عن القنوات التناظرية.

هجانية / مشفرة

إذا كنت مشتركًا وتتوفر لديك وحدة الوصول المشروط - CAM للخدمات التلفزيونية المدفوعة، فحدد هجانية + مشفرة. وفي حال لم تكن مشتركًا في القنوات أو الخدمات التلفزيونية المدفوعة، فيمكنك تحديد القنوات الهجانية فقط.

جودة الاستقبال

يمكنك التحقق من جودة إشارة القناة الرقمية وقوتها. إذا كنت تستخدم هوائيًا خاصًا بك، فيمكنك تغيير موضعه لتجربة الاستقبال وتحسينه.

للتحقق من جودة استقبال إحدى القنوات الرقمية

1- اضبط القناة.

2- اضغط على ، وحدد كل الإعدادات واضغط على OK.



3- حدد القنوات < تثبيت الهوائي / الكبل . وأدخل رمز PIN إذا لزم الأمر.

4- حدد رقمي: اختبار الاستقبال.

5- حدد بحث. وسيتم عرض التردد الرقمي لهذه القناة.

6- حدد بحث مرة أخرى واضغط على OK للتحقق من جودة إشارة هذا التردد. يتم عرض نتيجة الاختبار على الشاشة. يمكنك تغيير موضع الهوائي أو

التحقق من التوصيلات لتحسين الاستقبال.

7- يمكنك أيضًا تغيير التردد بنفسك. حدد رقم التردد، واحدًا تلو الآخر واستخدم المفاتيح  (أعلى) أو  (أسفل) لتغيير القيمة. حدد بحث واضغط

على OK للاختبار الاستقبال مرة أخرى.

8- اضغط على < (يسار) بشكل متكرر إذا لزم الأمر للإغلاق القائمة.

تثبيت يدوي

يمكن تثبيت القنوات التلفزيونية التناظرية يدويًا، كل قناة على حدة.

لتثبيت القنوات التناظرية يدويًا

1- اضغط على ، وحدد كل الإعدادات واضغط على OK.

2- حدد القنوات < تثبيت الهوائي / الكبل . وأدخل رمز PIN إذا لزم الأمر.

3- حدد تناظري: تثبيت يدوي.

النظام

لإعداد نظام التلفزيون، حدد النظام.

حدد البلد أو المكان حيث تتواجد النون واضغط على OK.

البحث عن قناة

للعثور على قناة، حدد البحث عن قناة. يمكنك إدخال التردد بنفسك للعثور على

قناة أو السماح للتلفزيون بالبحث عن قناة. اضغط على > (يمين)

لتحديد بحث للبحث عن قناة تلقائيًا. وسيتم عرض القناة التي تم العثور عليها على الشاشة وإذا كان الاستقبال ضعيفًا، فاضغط على بحث مرة أخرى. إذا كنت ترغب

في تخزين القناة، فحدد تر واضغط على OK.

التخزين

يمكنك تخزين القناة بالاستناد إلى رقم القناة الحالي أو كرقم قناة جديد.

حدد تخزين القناة الحالية أو تخزين كقناة جديدة واضغط على OK. يتم عرض رقم القناة الجديدة لفترة وجيزة.

ويمكنك إعادة تنفيذ هذه الخطوات حتى العثور على كل القنوات التلفزيونية التناظرية المتوفرة.

5.3

نسخ قائمة القنوات

نسخ قائمة قنوات

لنسخ لائحة قنوات

1- قم بتشغيل التلفزيون. يجب تثبيت القنوات على هذا التلفزيون.

2- وصل محرك أقراص USB ومحول.

3- اضغط على ، وحدد كل الإعدادات واضغط على OK.

4- حدد القنوات < نسخ قائمة القنوات.

5- حدد نسخ إلى USB . قد تتر مطالبتك بإدخال رمز PIN لنقل الأطفال

لنسخ قائمة القنوات.

6- عند إتمام عملية النسخ، افصل محرك أقراص USB المحمول.

7- اضغط على < (يسار) بشكل متكرر إذا لزم الأمر للإغلاق القائمة.

يمكنك النون تحميل لائحة القنوات الهنسوخة إلى جهاز تلفزيون اخر من Philips.

إصدار قائمة القنوات

التحقق من الإصدار الحالي لقائمة القنوات

- 1 اضغط على ، وحدد كل الإعدادات واضغط على OK.
- 2 حدد قنوات واضغط على > (يمين) للدخول إلى القائمة.
- 3 حدد نسخ قائمة القنوات وحدد الإصدار الحالي ثم اضغط على OK.
- 4 اضغط على < (يسار) بشكل متكرر إذا لزم الأمر لإغلاق القائمة.

تحويل قائمة قنوات

إلى أجهزة التلفزيون غير المثبتة

يجب استخدام طريقة أخرى لتحويل قائمة قنوات، بالاستناد إلى إذا تم تثبيت التلفزيون بالفعل.

إلى تلفزيون لم يتم تثبيته بعد

- 1 قم بتوصيل قابس الطاقة لبدء عملية التثبيت وحدد اللغة والبلد. يمكنك تجاوز البحث عن القنوات. استكمل عملية التثبيت.
- 2 قم بتوصيل محرك أقراص USB ومحمول الذي يحتوي على قائمة القنوات الخاصة بالتلفزيون الآخر.
- 3 لبدء تحويل قائمة القنوات، اضغط على ، وحدد كل الإعدادات، واضغط على OK.
- 4 حدد القنوات < نسخ قائمة القنوات > نسخ إلى التلفزيون. وأدخل رمز PIN إذا لزم الأمر.
- 5 إذا تمت عملية نسخ قائمة القنوات إلى التلفزيون بشكل ناجح، سيعلمك التلفزيون بهذا الأمر. افصل محرك أقراص USB المحمول.

إلى أجهزة التلفزيون المثبتة

يجب استخدام طريقة أخرى لتحويل قائمة قنوات، بالاستناد إلى إذا تم تثبيت التلفزيون بالفعل.

في تلفزيون تم تثبيته

- 1 تحقق من إعداد البلد الخاص بالتلفزيون. (للتحقق من هذا الإعداد، راجع الفصل إعادة تثبيت كل القنوات. ابدأ هذا الإجراء للوصول إلى إعداد البلد. اضغط على < BACK لإلغاء التثبيت).
- إذا كان البلد صحيحاً، فاستمر في الخطوة 2.
- إذا لم يكن البلد غير صحيح، فسوف تحتاج إلى بدء عملية إعادة تثبيت. راجع الفصل إعادة تثبيت كل القنوات وإبدأ عملية التثبيت. حدد البلد الصحيح وتخط البحث عن القنوات. قم بإنهاء عملية التثبيت. وعند الانتهاء، استمر في الخطوة 2.
- 2 قم بتوصيل محرك أقراص USB ومحمول الذي يحتوي على قائمة القنوات الخاصة بالتلفزيون الآخر.
- 3 لبدء تحويل قائمة القنوات، اضغط على ، وحدد كل الإعدادات، واضغط على OK.
- 4 حدد القنوات < نسخ قائمة القنوات > نسخ إلى التلفزيون. وأدخل رمز PIN إذا لزم الأمر.
- 5 إذا تمت عملية نسخ قائمة القنوات إلى التلفزيون بشكل ناجح، سيعلمك التلفزيون بهذا الأمر. افصل محرك أقراص USB المحمول.

5.4

حول القنوات

قوائم القنوات

حول قوائم القنوات

بعد تثبيت قناة، ستظهر كل القنوات في قائمة القنوات. تظهر القنوات مع الاسم والشعار إذا كانت هذه المعلومات متوفرة.

لكل نوع من أنواع الموالفات - الهوائي / الكبل (DVB-T/C) أو القمر الصناعي (DVB-S) - تتوفر قائمة قنوات تشتمل على القنوات التي تم تثبيتها. يمكنك فقط تصفية هذه القائمة لإظهار قنوات التلفزيون أو الراديو فقط. أو في كان لديك أقمار صناعية متعددة مثبتة، يمكنك تصفية القنوات لكل قمر صناعي.

بعد تحديد قائمة القنوات، اضغط على النهم ^ (أعلى) أو v (أسفل) لتحديد قناة، ثم اضغط على OK لمشاهدة القناة المحددة. يمكنك فقط الضبط إلى القنوات في هذه القائمة عند استخدام المفاتيح + = أو مفاتيح - =.

رموز القنوات

بعد التحديث التلقائي للقوائم في قائمة القنوات، يتم تمييز القنوات الجديدة التي تم العثور عليها بعلامة * (نجم). إذا قمت بإيقاف قناة، فسيتم تمييزها بعلامة (قفل). يتم تمييز القنوات الثلاثة الأكثر رواجاً التي يشاهدها النخون في الوقت الراهن برقم 1، أو 2 أو 3.

محطات الراديو



إذا كان البث الرقمي متوفرًا، يتم تثبيت محطات راديو رقمية أثناء التثبيت، ويمكنك التبديل إلى محطة راديو تمامًا كما تقوم بالتبديل إلى قناة تلفزيونية. ويؤدي تثبيت قناة DVB-C (كبل) إلى وضع محطات الراديو عادةً في ترتيب يبدأ بالرقم 1001.

يمكن لهذا التلفزيون استقبال DVB قياسي للتلفزيون الرقمي. قد لا يعمل التلفزيون بشكل صحيح مع بعض مشغلي التلفزيون الرقمي غير المتوافقين مع المتطلبات بشكل كامل.

فتح قائمة قنوات

إلى جانب القائمة التي تشتمل على كل القنوات لكل موالف، أو الهوائي / الكابل، أو موالف القمر الصناعي، يمكنك تحديد قائمة تمت تصفيتها أو يمكنك تحديد قائمة تشتمل قوائم المفضلة التي قمت بإنشائها.

لفتح قائمة القنوات الحالية...

- 1 اضغط على ، للتبديل إلى التلفزيون.
- 2 اضغط على  *LIST أو OK لفتح قائمة القنوات الحالية.
- 3 اضغط على < BACK لإغلاق قائمة القنوات.

لاختيار إحدى لوائح القنوات...

- 1 بعد فتح قائمة قنوات على الشاشة.
 - 2 حدد اسم اللائحة الموجود أعلى قائمة القنوات واضغط على OK لفتح قائمة اللوائح.
 - 3 في قائمة اللوائح، حدد إحدى لوائح القنوات المتاحة واضغط على OK.
- نصيحة

يمكنك التبديل بسهولة بين موالفين في قائمة المصادر.

اضغط على  SOURCES وحدد مشاهدة القنوات التلفزيون للتبديل إلى موالف هوائي / كبل. حدد مشاهدة القنوات الفضائية للتبديل إلى موالف الأقمار الصناعية. سيفتح التلفزيون دائمًا قائمة القنوات الأخيرة المحددة للموالف المحدد.

* إذا كان المفتاح  LIST متوفرًا على جهاز التحكم عن بُعد

البحث عن قناة

يمكن البحث عن قناة للعثور عليها في قائمة قنوات طويلة.

يمكن أن يبحث التلفزيون عن قناة موجودة ضمن واحدة من قائمة القنوات الثلاث الرئيسية - وهي قائمة قنوات الهوائي أو الكابل أو القمر الصناعي.

للبحث عن قناة

1 اضغط على .

2 اضغط على OK لفتح قائمة القنوات الحالية.

3 حدد  في الزاوية العلوية اليمنى واضغط على OK.

4 حدد البحث عن قناة واضغط على OK لفتح حقل نصي. يمكنك استخدام لوحة مفاتيح جهاز التحكم عن بُعد (في حال توفرها) أو لوحة المفاتيح الظاهرة على الشاشة لإدخال النص.

5 أدخل رقم أو اسم أو جزء من أحد الأسماء وحدد تطبيق واضغط على OK. سيبحث التلفزيون عن أسماء القنوات المطابقة في القائمة التي حددتها.



يتم سرد نتائج البحث كقائمة قنوات - انظر اسم القناة الموجود في الأعلى. ستختفي نتائج البحث بمجرد أن تحدد قائمة قنوات أخرى أو إغلاق القائمة التي تشتمل على نتائج البحث.

مشاهدة القنوات

ضبط إلى قناة

لبدء مشاهدة القنوات التلفزيونية، اضغط على . يتم ضبط التلفزيون إلى آخر قناة شاهدها.

تبديل القنوات

لتبديل القنوات، اضغط على  أو .

إذا كنت تعرف رقم القناة، فاكتب الرقم باستخدام مفاتيح الأرقام. اضغط على OK بعد إدخال الرقم للتبديل على الفور.

إذا كانت المعلومات متوفرة من الإنترنت، يُظهر التلفزيون اسم البرنامج الحالي وتفصيله، يلي ذلك اسم البرنامج التالي وتفصيله.

القناة السابقة

للعودة إلى القناة التي قمت بضبطها سابقاً، اضغط على  BACK.

يمكنك أيضاً ضبط القنوات من قائمة القنوات.

قفل قناة

قفل قناة وإلغاء قفلها

لمنع الأطفال من مشاهدة قناة، يمكنك قفلها. ولمشاهدة قناة مقفلة، يجب إدخال رمز PIN الهككون من 4 أرقام الخاص بـ قفل الأطفال أولاً. لا يمكنك قفل البرامج من أجهزة متصلة.

لقفل قناة

1 اضغط على .

2 اضغط على OK لفتح قائمة القنوات. عند الحاجة، غير قائمة القنوات.

3 حدد  في الزاوية العلوية اليمنى واضغط على OK.

4 حدد قفل / إلغاء قفل واضغط على OK.

5 أدخل رمز PIN الهككون من 4 أرقام إلى طالبك التلفزيوني بذلك.

6 حدد القناة التي تريد إقفالها واضغط على OK. سيتم تمييز القناة المقفلة بعلامة  (قفل).

7 اضغط على  (يسار) للعودة خطوة واحدة أو اضغط

على  BACK للإغلاق القائمة.

للإلغاء تأمين قناة...

1 اضغط على .

2 اضغط على OK لفتح قائمة القنوات. عند الحاجة، غير قائمة القنوات.

3 حدد  في الزاوية العلوية اليمنى واضغط على OK.

4 حدد قفل / إلغاء قفل واضغط على OK.

5 أدخل رمز PIN الهككون من 4 أرقام إلى طالبك التلفزيوني بذلك.

6 اضغط على  (يسار) للعودة خطوة واحدة أو اضغط

على  BACK للإغلاق القائمة.

في حال قفل أو إلغاء قفل قناة في قائمة قنوات، فيتعين عليك إدخال رمز PIN مرة واحدة فقط حتى تقوم بإغلاق قائمة القنوات.

التصنيف الأبوي

لمنع الأطفال من مشاهدة برنامج لا يتناسب مع أعمارهم، يمكنك تعيين تصنيف عمري.

يمكن تعيين تصنيف عمري لبرامج القنوات الرقمية. عندها يساوي التصنيف العمري لبرنامج معين العمر الذي قمت بتعيينه كتصنيف عمري لطفلك أو يتخطاه، فسيتم إقفال البرنامج. لمشاهدة برنامج مقفل، يجب إدخال رمز التصنيف الأبوي أولاً.

لتعيين تصنيف عمري

1 اضغط على ، وحدد كل الإعدادات واضغط على OK.

2 حدد قفل الأطفال < التصنيف الأبوي.

3 أدخل رمز قفل أطفال مؤلفاً من أربعة أرقام. إذا لم تعين رمزاً بعد، فحدد تعيين

رمز في قفل الأطفال. أدخل رمز قفل أطفال مؤلفاً من أربعة أرقام وقم بالتأكيد

عليه. أصبح بإمكانك الآن تعيين تصنيف عمري.

4 عد إلى التصنيف الأبوي، ثم حدد العمر.

5 اضغط على  (يسار) بشكل متكرر إذا لزم الأمر للإغلاق القائمة.

للإيقاف تشغيل التصنيف العمري الأبوي، حدد لا شيء. لكن في بعض البلدان يجب تعيين تصنيف عمري.

بالنسبة إلى بعض جهات البث / مشغلي الخدمة، يقوم التلفزيون بقفل البرامج ذات التصنيف الأعلى فقط. ويتم تعيين التصنيف العمري الأبوي لكل القنوات.



خيارات القنوات

فتح الخيارات

أثناء مشاهدة قناة، يمكنك تعيين بعض الخيارات.

تتوفر بعض الخيارات بحسب نوع القناة التي تشاهدها أو بحسب إعدادات التلفزيون التي حددتها.

لفتح قائمة الخيارات...

1 أثناء مشاهدة قناة، اضغط على  + OPTIONS <  تفضيلات.

2 اضغط على  + OPTIONS وحدد للإغلاق.

إعادة تسمية القناة

أثناء مشاهدة إحدى القنوات، يمكنك إعادة تسمية القناة.

للإعادة تسمية قناة

1 أثناء مشاهدة قناة، اضغط على  + OPTIONS.

2 حدد  تفضيلات < إعادة تسمية القناة.

3 استخدم لوحة المفاتيح الموجودة في الجزء الخلفي من جهاز التحكم عن بُعد

لحذف الاسم الحالي وأدخل اسم جديد.

واجهة مشتركة

إذا قمت بتركيب CAM في إحدى فتحات الواجهة المشتركة، فيمكنك عرض معلومات CAM والمشغل أو تنفيذ بعض الإعدادات المرتبطة بـ CAM.

لعرض معلومات CAM..

1- اضغط على SOURCES.

- 2- حدد نوع القناة التي تستخدم CAM من أجلها، شاهد التلفزيون أو شاهد قنوات فضائية.
- 3- اضغط على + OPTIONS وحدد تفضيلات < الواجهة المشتركة.
- 4- حدد فتحة الواجهة المشتركة المناسبة واضغط على > (يمين).
- 5- حدد مشغل تلفزيون CAM واضغط على OK. تظهر القنوات التالية من مشغل التلفزيون.

اختيار الفيديو

توفر القنوات التلفزيونية الرقمية إشارات فيديو متعددة (عمليات بث متعددة الموجات) أو نقاط مشاهدة أو زوايا مختلفة للاهتزاز للحدث نفسه أو برامج مختلفة على قناة تلفزيونية واحدة. يعرض التلفزيون رسالة للإعلام بتوافر مثل هذه القنوات التلفزيونية.

ثنائي ا-ا

إذا تضرعت إحدى الإشارات الصوتية لغتي صوت، ولكن تتوفر لغة واحدة، أو اللغتين معاً بدون إشارة لغة، فسيفكون هذا الخيار متوفراً.

تعيين القنوات

في حال لم تظهر أي معلومات حول البرنامج في البداية، ستتمكن من تعيين القنوات للحصول على معلومات إضافية حول برنامج.

- 1- اضغط على TV GUIDE واستخدم مفاتيح التنقل لتحديد في الوسط واضغط على OK.
- 2- حدد دليل التلفزيون < من الإنترنت واضغط على OK.
- 3- حدد إحدى القنوات في دليل التلفزيون، ثم اضغط على OK لمشاهدة القناة المحددة.
- 4- أثناء مشاهدة قناة، اضغط على + OPTIONS.
- 5- حدد تفضيلات < تعيين القنوات.
- 6- حدد عنصراً من القائمة واضغط على OK.
- 7- حدد تعيين القنوات.
- 8- بعد الإكمال، ستري معلومات الشاشة المهيئة في البرنامج.

تغيير الشعار

في حال لم تظهر أي معلومات حول البرنامج في البداية، ستتمكن من الحصول على معلومات إضافية حول البرنامج باتباع الخطوات أدناه.

- 1- اضغط على TV GUIDE واستخدم مفاتيح التنقل لتحديد في الوسط واضغط على OK.
- 2- حدد دليل التلفزيون < من جهة البث واضغط على OK.
- 3- حدد إحدى القنوات في دليل التلفزيون، ثم اضغط على OK لمشاهدة القناة المحددة.
- 4- أثناء مشاهدة قناة، اضغط على + OPTIONS.
- 5- حدد تفضيلات < تغيير الشعار.
- 6- حدد أحد عناصر القائمة واضغط على OK.
- 7- حدد تغيير الشعار.
- 8- بعد الإكمال، ستري معلومات الشاشة المهيئة في البرنامج.

قنوات مفضلة

حول القنوات المفضلة

في قائمة القنوات المفضلة، يمكنك تجميع القنوات التي تريدها.

يمكنك إنشاء 8 قوائم لقنواتك المفضلة للتنقل بسهولة بين القنوات. ويمكنك تسهية كل قائمة مفضلة بطريقة فردية. يمكنك إعادة ترتيب القنوات في قائمة مفضلات فقط.

بعد تحديد قائمة القنوات المفضلة، اضغط على الأسهم (أعلى)

أو (أسفل) لتحديد قناة، ثم اضغط على OK لمشاهدة القناة المحددة. يمكنك فقط الضبط إلى القنوات في هذه القائمة عند استخدام المفاتيح + أو مفاتيح - .

القناة هذه على HbbTV

إذا لم تكن تريد الوصول إلى صفحات HbbTV على قناة معينة، يمكنك منع صفحات HbbTV هذه القناة فقط.

- 1- اضغط على القناة التي تريد منع صفحات HbbTV الخاصة بها.
 - 2- اضغط على + OPTIONS، وحدد تفضيلات < HbbTV على هذه القناة واضغط على > (يمين).
 - 3- حدد إيقاف واضغط على OK.
 - 4- اضغط على < (يسار) للعودة خطوة واحدة أو اضغط على BACK للإغلاق القائمة.
- لمنع تشغيل HbbTV على التلفزيون بالكامل...

- 1- اضغط على ، وحدد كل الإعدادات واضغط على OK.
- 2- حدد الإعدادات العامة < متقدم < HbbTV.
- 3- حدد إيقاف واضغط على OK.
- 4- اضغط على < (يسار) للعودة خطوة واحدة أو اضغط على BACK للإغلاق القائمة.

معلومات حول القناة

يمكن عرض الخصائص الفنية لقناة معينة، مثل الخصائص الرقمية أو نوع الصوت، إلخ.

لعرض المعلومات الفنية على قناة...

- 1- اضغط القناة.
- 2- اضغط على + OPTIONS، وحدد تفضيلات واضغط على OK.
- 3- حدد معلومات القناة واضغط على OK.
- 4- للإغلاق هذه الشاشة، اضغط على OK.

معلومات البرنامج

عرض تفاصيل البرامج

لعرض تفاصيل البرنامج المحدد

- 1- اضغط القناة.
- 2- اضغط على + OPTIONS، وحدد تفضيلات ثم اضغط على OK.
- 3- حدد معلومات البرنامج واضغط على OK، وستتمكن من عرض معلومات البرنامج.
- 4- اضغط على BACK للإغلاق.









أحادي / استيريو

يمكنك تبديل صوت القناة التناظرية إلى الوضع أحادي أو استيريو.









للتبديل إلى أحادي أو استيريو...

- 1- الضبط على قناة تناظرية.
- 2- اضغط على + OPTIONS، وحدد تفضيلات < أحادي / استيريو واضغط على > (يمين).
- 3- حدد أحادي أو استيريو واضغط على OK.
- 4- اضغط على < (يسار) للعودة خطوة واحدة أو اضغط على BACK للإغلاق القائمة.

للإنشاء قائمة بالقنوات المفضلة من قائمة القنوات...

- 1- اضغط على ، للتبديل إلى التلفزيون.
 - 2- اضغط على  (عند توفره) أو OK لفتح قائمة القنوات الحالية.
 - 3- حدد  في الزاوية العلوية اليمنى واضغط على OK.
 - 4- حدد إنشاء قائمة مفضلات واضغط على OK.
 - 5- في القائمة الموجودة على اليسار، حدد القناة التي تريدها كفضلة واضغط على  OPTIONS. تظهر القنوات في القائمة الموجودة على اليمين بحسب الترتيب الذي تضيفها فيه. للتراجع، حدد القناة من القائمة الموجودة على اليسار واضغط على  OPTIONS مرة أخرى. يمكنك أيضاً تحديد مجموعة قنوات عبر الضغط على  (أسفل) لتحديد آخر قناة من المجموعة التي تريد إضافتها، ثم اضغط على OK.
 - 6- للانتهاء من إضافة القنوات، اضغط على  BACK.
 - 7- سيطلب التلفزيون إعادة تسمية قائمة المفضلات. يمكنك استخدام لوحة المفاتيح الظاهرة على الشاشة أو الضغط على  BACK لإخفاء لوحة المفاتيح الظاهرة على الشاشة، ثم استخدم لوحة المفاتيح الموجودة في الجزء الخلفي من جهاز التحكم عن بُعد (عند توفرها) لإدخال اسم جديد.
- إذا كانت قائمة القنوات طويلة، فيمكنك، بدلاً من ذلك، تحديد أي قناة والضغط على  OPTIONS لفتح قائمة الخيارات، ثم تحديد إنشاء قائمة مفضلات والضغط على OK.



للإنشاء قائمة قنوات مفضلة جديدة عبر نسخ قائمة القنوات المفضلة الموجودة...

- 1- اضغط على ، للتبديل إلى التلفزيون.
 - 2- اضغط على  LIST (عند توفره) أو OK لفتح قائمة القنوات الحالية.
 - 3- حدد  في الزاوية العلوية اليمنى واضغط على OK.
 - 4- حدد تكرار قائمة المفضلات واضغط على OK.
 - 5- في القائمة الموجودة على اليسار، حدد القناة التي تريدها كفضلة واضغط على  OPTIONS. تظهر القنوات في القائمة الموجودة على اليمين بحسب الترتيب الذي تضيفها فيه. للتراجع، حدد القناة من القائمة الموجودة على اليسار واضغط على  OPTIONS مرة أخرى. يمكنك أيضاً تحديد مجموعة قنوات عبر الضغط على  (أسفل) لتحديد آخر قناة من المجموعة التي تريد إضافتها، ثم اضغط على OK.
 - 6- للانتهاء من إضافة القنوات، اضغط على  BACK.
 - 7- سيطلب التلفزيون إعادة تسمية قائمة المفضلات. يمكنك استخدام لوحة المفاتيح الظاهرة على الشاشة أو الضغط على  BACK لإخفاء لوحة المفاتيح الظاهرة على الشاشة، ثم استخدم لوحة المفاتيح الموجودة في الجزء الخلفي من جهاز التحكم عن بُعد (عند توفرها) لإدخال اسم جديد.
- يمكنك إضافة مجموعة من القنوات مرة واحدة أو بدء قائمة المفضلات عن طريق نسخ قائمة القنوات التي تشتهل على كل القنوات وإزالة القنوات التي لا تريدها.

إضافة مجموعة قنوات

للإضافة مجموعة متتالية من القنوات إلى قائمة المفضلات مرة واحدة، يمكن استخدام تحديد المجموعة.





للإضافة مجموعة من القنوات...

- 1- اضغط على  SOURCE.
- 2- حدد المفضلات.
- 3- افتح قائمة المفضلات التي تريد إضافة مجموعة قنوات إليها.
- 4- حدد  في الزاوية العلوية اليمنى واضغط على OK.
- 5- حدد تعديل قائمة المفضلات واضغط على OK.
- 6- في القائمة الموجودة على اليسار، حدد القناة الأولى من النطاق الذي تريد إضافته، ثم اضغط على OK.
- 7- اضغط على  (أسفل) لتحديد آخر قناة من المجموعة التي تريد إضافتها، ثم اضغط على OK.

إعادة تسمية قائمة المفضلات

يمكنك إعادة تسمية قائمة المفضلات فقط.



للإعادة تسمية قائمة المفضلات...

- 1- اضغط على  SOURCE.
- 2- حدد المفضلات.
- 3- حدد  في الزاوية العلوية اليمنى واضغط على OK.
- 4- حدد إعادة تسمية للوحة التفضيلات واضغط على OK.
- 5- استخدم لوحة المفاتيح الظاهرة على الشاشة أو اضغط على  BACK لإخفاء لوحة المفاتيح الظاهرة على الشاشة، ثم استخدم لوحة المفاتيح الموجودة في الجزء الخلفي من جهاز التحكم عن بُعد (عند توفرها) لإدخال اسم جديد.
- 6- عند الانتهاء، قم بقلب جهاز التحكم عن بُعد، وحدد إغلاق واضغط على OK.
- 7- اضغط على  BACK لإغلاق قائمة القنوات.

إزالة قائمة المفضلات

يمكنك إزالة قائمة المفضلات فقط.





للإزالة قائمة المفضلات...

- 1- اضغط على  SOURCE.
- 2- حدد المفضلات.
- 3- حدد  في الزاوية العلوية اليمنى واضغط على OK.
- 4- حدد إزالة قائمة المفضلات واضغط على OK.

إعادة ترتيب القنوات

فقط في قائمة المفضلات يمكنك تغيير ترتيب القنوات (إعادة الترتيب).

لتغيير تسلسل القنوات...

- 1- اضغط على  SOURCES، وحدد المفضلة.
- 2- افتح قائمة المفضلات التي تريد إعادة ترتيبها.
- 3- حدد  في الزاوية العلوية اليمنى واضغط على OK.
- 4- حدد إعادة ترتيب القنوات واضغط على OK.
- 5- في قائمة المفضلة، حدد القناة التي تريد إعادة ترتيبها واضغط على OK (سيتم وضع علامة مربع رمادي على القناة).
- 6- باستخدام مفتاحي  (أعلى) أو  (أسفل)، حرك القناة إلى المكان الذي تريده.
- 7- اضغط على OK لتأكيد الموقع الجديد.
- 8- يمكنك إعادة ترتيب القنوات بالطريقة نفسها إلى أن تقوم بإغلاق قائمة المفضلات باستخدام مفتاح  BACK.

نص / نص ومعلومات

صفحات النص

افتح النص / نص المعلومات، اضغط على TEXT، أثناء مشاهدة قنوات التلفزيون.
لإغلاق النص، اضغط على TEXT مجدداً.

تحديد صفحة النص

لتحديد صفحة...

- 1- أدخل رقم الصفحة باستخدام مفاتيح الأرقام.
- 2- استخدم مفاتيح النسخ والتنقل.
- 3- اضغط على مفتاح ملون لتحديد موضوع مرور بواسطة اللون في أسفل الشاشة.

صفحات النص الفرعية

يُمكن لرقم صفحة نصية أن يستوعب عدة صفحات فرعية. تظهر أرقام الصفحات الفرعية على شريط إلى جانب رقم الصفحة الرئيسية. لتحديد صفحة فرعية، اضغط على < أو > .

صفحات نص T.O.P.

تعرض بعض جهات البث نص T.O.P..

افتح صفحات نص T.O.P. اضغط النص ضمن .

على + OPTIONS وحدد نظرة عامة على T.O.P..

الصفحات المفضلة

يُنشئ التلفزيون لائحة تُصنّف صفحات النص العشرة الأخيرة التي فتحتها. ويهكك إعادة فتح هذه الصفحات بسهولة في عهود صفحات النص المفضلة.

- 1 في النص، حدد ♥ (قلب) في الزاوية العلوية اليسرى من الشاشة لإظهار عهود الصفحات المفضلة.

- 2 اضغط على √ (أسفل) أو ^ (أعلى) لتحديد رقم صفحة واضغط على OK لفتح الصفحة.

يهكك مسح القائمة باستخدام الخيار مسح الصفحات المفضلة.

بحث عن نص

يهكك تحديد كلمة ومسح النص بحثاً عن كل مثيلات موجودة لهذه الكلمة.

- 1 افتح صفحة نصية واضغط على OK.

- 2 حدد كلمة أو رقماً باستخدام مفاتيح النهم.

- 3 اضغط على OK مرةً أخرى للانتقال على الفور إلى الحدوث التالي لهذه الكلمة أو هذا الرقم.

- 4 اضغط على OK مرةً أخرى للانتقال على الفور إلى الحدوث التالي.

- 5 للتوقف عن البحث، اضغط على ^ (أعلى) حتى لا يتم تحديد أي شيء.

نص من جهاز موصول

بإمكان بعض النجزة التي تستقبل القنوات التلفزيونية عرض النصوص أيضاً.

لفتح النصوص من جهاز متصل . . .

- 1 اضغط على  SOURCES وحدد الجهاز واضغط على OK.

- 2 أثناء مشاهدة قناة على الجهاز، اضغط على + OPTIONS، وحدد إظهار مفاتيح الجهاز ثم حدد المفتاح  واضغط على OK.

- 3 اضغط على ← BACK لإخفاء مفاتيح الجهاز.

- 4 للإغلاق النص، اضغط على ← BACK من جديد.

النص الرقمي (المهلكة المتحدة فقط)

تقدم بعض جهات بث القنوات التلفزيونية الرقمية نصاً رقمياً مخصصاً أو التلفزيون التفاعلي على قنواتها التلفزيونية الرقمية. وهذا يشمل النص العادي باستخدام المفاتيح الملونة ومفاتيح الأرقام والتنقل للتحديد والتنقل.

لإغلاق النص الرقمي، اضغط على ← BACK.

* لا يكون الوصول إلى نص المعلومات إلا عندما تكون القنوات مثبتة مباشرةً على الهوائيات الداخلي للتلفزيون وتم التعيين إلى وضع التلفزيون. في حال استخدام جهاز استقبال الإشارات، فلن يكون نص المعلومات متوفراً عبر التلفزيون. في هذه الحالة، يهكك استخدام نص المعلومات الخاص بجهاز استقبال الإشارات بدلاً منه.

خيارات النص

في النص / نصوص المعلومات، اضغط على + OPTIONS لتحديد التالي

□ تثبيت الصفحة

□ إيقاف التدوير التلقائي للصفحات الفرعية.

□ شاشة مزدوجة / شاشة كاملة

□ إظهار القناة التلفزيونية والنص إلى جانب بعضها.

□ نظرة عامة على T.O.P.

□ لفتح نص T.O.P..

□ تكبير

لتكبير صفحة النص لتأمين القراءة المريحة.

□ إظهار

□ لإظهار المعلومات المخفية على صفحة.

□ تعاقب الصفحات الفرعية

لتوكين تعاقب الصفحات الفرعية عندها تكون متوفرة.

□ إخفاء / إظهار الصفحات المفضلة

□ لإخفاء قائمة الصفحات المفضلة أو إظهارها.

□ مسح الصفحات المفضلة

□ لمسح قائمة الصفحات المفضلة.

□ اللغة

لتبديل مجموعة الأحرف التي يستخدمها النص لعرضها بشكل صحيح.

□ نص 2.5

لتشغيل نص 2.5 لهزيد من الألوان ولرسومات أفضل.

إعداد النص

لغة النص

تتوفر لدى بعض جهات بث القنوات التلفزيونية الرقمية لغات مختلفة للنص.

لتعيين لغة النص الرئيسية والثانوية . . .

- 1 اضغط على ، وحدد كل الإعدادات واضغط على OK.

- 2 حدد المنطقة واللغة واضغط على > (يمين) للدخول إلى القائمة.

- 3 حدد اللغة < النص الرئيسي أو النص الثانوي.

- 4 حدد لغات النص المفضلة.

- 5 اضغط على < (يسار) بشكلٍ متكرر إذا لزم الأمر للإغلاق القائمة.

النص 2.5

يقدم نص 2.5 ألواناً إضافية ورسومات أفضل. في حال توفره. ويتم تنشيط نص

5.2 كإعداد قياسي لجهة التصنيع.

للإيقاف تشغيل نص 2.5...

- 1 اضغط على TEXT.

- 2 مع فتح النص / نصوص المعلومات على الشاشة، اضغط

على + OPTIONS.

- 3 حدد نص 2.5 < إيقاف تشغيل واضغط على OK.

- 4 اضغط على < (يسار) بشكلٍ متكرر إذا لزم الأمر للإغلاق القائمة.

5.5

تصفية قائمة قنوات

يهكك تصفية لائحة بكل القنوات. ويهكك ضبط لائحة القنوات لإظهار قنوات

التلفزيون فقط أو محطات الراديو فقط. في ما يتعلّق بقنوات الهوائي / الكبل،

يهكك ضبط اللائحة لإظهار القنوات المجانية أو القنوات المشفرة. عند تثبيت أقمار

صناعية ومتعددة، يهكك تصفية لائحة قنوات القمر الصناعي لكل قمر صناعي.

لتعيين عامل تصفية في قائمة تشتمل على كل القنوات...

- 1 اضغط على .

- 2 اضغط على OK لفتح قائمة القنوات الحالية.

- 3 بعد فتح لائحة القنوات على الشاشة، حدد اسم اللائحة الموجود أعلى لائحة

القنوات واضغط على OK لفتح قائمة اللوائح.

- 4 في قائمة اللوائح، حدد اللائحة التي تريد تصفيتها.

- 5 اضغط على < (يسار) للرجوع خطوة واحدة أو اضغط على < للإغلاق القائمة.

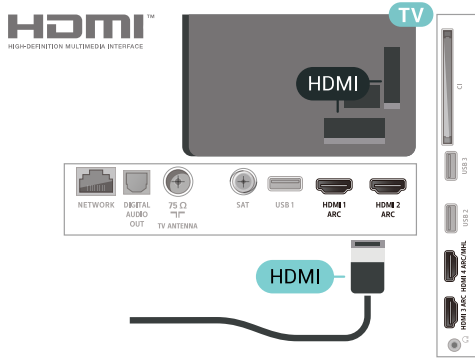

الحماية من النسخ

تعمل كبلات HDMI على دعم HDCP 2.2 (حماية المحتوى الرقمي ذي النطاق التردد العالي). إنَّ HDCP عبارة عن إشارة للحماية من النسخ تمنع نسخ المحتوى من قرص DVD أو قرص Blu-ray. يُشار إليها أيضاً باسم إدارة الحقوق الرقمية (DRM).

HDMI ARC

تتوفر توصيلة HDMI ARC (قناة إرجاع الصوت) على كل توصيلات HDMI.

إذا توفرت توصيلة HDMI ARC على الجهاز، عادةً نظام المسرح المنزلي (HTS)، فعليك توصيل الجهاز بأي من توصيلات HDMI على هذا التلفزيون. عند استخدام توصيلة HDMI ARC، لن تحتاج إلى توصيل كبل الصوت الإضافي الذي يرسل صوت صورة التلفزيون إلى نظام المسرح المنزلي. تضم توصيلة HDMI ARC إشارات الصوت والفيديو.

يمكن استخدام أي توصيلة HDMI على هذا التلفزيون لتوصيل نظام المسرح المنزلي، غير أن قناة إرجاع الصوت (ARC) تتوفر فقط لجهاز واحد / توصيلة واحدة في الوقت نفسه.

HDMI MHL

باستخدام HDMI MHL، يمكنك إرسال ما تشاهده على هاتفك الذكي أو الكمبيوتر اللوحي الذي يعمل بنظام Android على شاشة التلفزيون.

يشتغل اتصال HDMI 4 الوجود في هذا التلفزيون على MHL (Mobile High-Definition Link) 2.0.

يوفر هذا الاتصال السلكي مستوى رائعاً من الثبات وعرض النطاق الترددي، وزمن وصول منخفضاً، وعدم وجود تشويش لاسلكي، وإعادة إنتاج الصوت بجودة عالية. بالإضافة إلى ذلك، سيشتغل اتصال MHL بطارية الهاتف الذكي أو الكمبيوتر اللوحي، وعلى الرغم من توصيل الجهاز المحمول لديك، إلا أنه لن يتم شحنه عندما يكون التلفزيون في وضع الاستعداد.

اطلع على ما يقدمه كابل MHL غير النشط من مزايا تتناسب مع جهازك المحمول. وبشكل خاصة في ما يتعلق باتصال HDMI للتلفزيون من أحد الجانبين، ونوع الموصل الذي تحتاج إلى توصيله بهاتفك الذكي أو الكمبيوتر اللوحي.

إن MHL Mobile High-Definition Link وشعار MHL هي علامات تجارية أو علامات تجارية مسجلة لصالح MHL، LLC.

توصيل الأجهزة

6.1

حول التوصيلات

دليل إمكانية الاتصال

اعمل دائماً على توصيل جهاز بالتلفزيون باستخدام أفضل توصيلة متوفرة عالية الجودة. كذلك الأمر، استخدم دائماً كبلات عالية الجودة لضمان الجودة عند نقل الصوت والصورة.

عند توصيل جهاز، يتعرّف التلفزيون على نوعه ويعطي كل جهاز اسم نوع صحيحاً. ويؤكد تغيير اسم النوع إذا أردت. في حال تعيين اسم نوع صحيح لجهاز معين، ينتقل التلفزيون تلقائياً إلى إعدادات التلفزيون المثالية عندما تنتقل إلى هذا الجهاز في قائمة المصادر.

إذا كنت تحتاج إلى توصيل عدة أجهزة بالتلفزيون، فيمكنك زيارة دليل توصيل تلفزيون Philips. يوفر الدليل معلومات حول كيفية توصيل الجهاز بالتلفزيون والكبلات التي يجب استخدامها.

تفضل زيارة الموقع www.connectivityguide.philips.com

منفذ الهوائي

إذا كنت تستخدم جهاز استقبال الإشارات (جهاز استقبال رقمي) أو مسجلاً، فعليك توصيل كبلات الهوائي لتشغيل إشارة الهوائي عبر جهاز استقبال الإشارات و/أو المسجل أولاً قبل إدخاله في التلفزيون. وبهذه الطريقة، يكون لجهاز استقبال الإشارات والهوائي إرسال قنوات إضافية محتلة إلى المسجل للتسجيل.

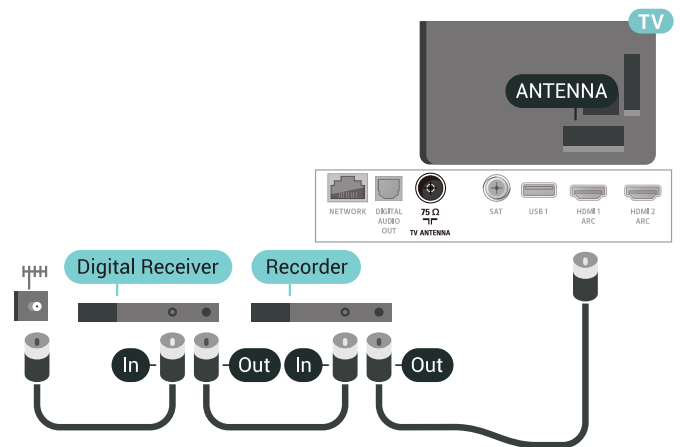

6.2

منفذ HDMI

جودة HDMI

تتميز توصيلة HDMI بأفضل جودة صوت وصورة. ويدهج كبل HDMI واحد بين إشارتي الفيديو والصوت. استخدم كبل HDMI للإشارة التلفزيون.

للحصول على أفضل نقل لجودة الإشارة، استخدم كابل HDMI عالي السرعة ولا تستخدم كابل HDMI أطول من 5 أمتار.

إذا كان أحد الأجهزة المتصلة بمنفذ HDMI لا يعمل بشكل صحيح، فتأكد مما إذا كان بإمكان إعداد HDMI Ultra HD مختلف حل هذه المشكلة. للحصول

HDMI CEC - EasyLink

توفّر توصيلة HDMI أفضل جودة للصورة والصوت. إذ يدمج كبل HDMI بين إشارات الفيديو والصوت. استخدم كبل HDMI للإشارات التلفزيون عالية الوضوح (HD). أما للحصول على نقل للإشارات بأفضل جودة، فاستخدم كبل HDMI عالي السرعة ولا تستخدم كبل HDMI أطول من 5 أمتار.

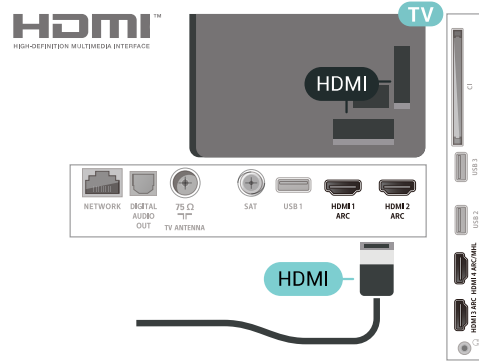

EasyLink HDMI CEC

إذا كانت أجهزتك موصولة بواسطة HDMI وتتوفر فيها ميزة EasyLink ، فيمكنك تشغيلها بواسطة جهاز التحكم عن بعد الخاص بالتلفزيون. يجب أن تكون ميزة EasyLink HDMI CEC قيد التشغيل على التلفزيون والجهاز الموصول.

باستخدام ميزة EasyLink ، يمكنك تشغيل جهاز موصول باستخدام جهاز التحكم عن بعد الخاص بالتلفزيون. وتستخدم ميزة EasyLink وظيفة HDMI CEC (التحكم في المكونات المستهلكة) للتواصل مع الأجهزة الموصولة. يجب أن تدعم الأجهزة وظيفة HDMI CEC ، ويجب توصيلها باستخدام توصيلة HDMI.

إعداد EasyLink

تكون ميزة EasyLink قيد التشغيل في التلفزيون. تأكد من تعيين إعدادات HDMI CEC بطريقة صحيحة على أجهزة EasyLink الموصولة. قد لا تعمل ميزة EasyLink مع أجهزة تحول علامات تجارية أخرى.

HDMI-CEC على علامات تجارية أخرى

تحول الوظيفة HDMI CEC أسماء مختلفة تبعاً للاختلافات التجارية. بعض الأمثلة هي: Bravia Theatre Sync Aquos Link Anynet Viera Link Simplink Kuro Link . لا تُعد كل العلامات التجارية متوافقة بشكل كامل مع EasyLink.

أسماء العلامات التجارية لوظيفة HDMI CEC هي ملك لأصحابها المعنيين.

HDMI إلى DVI

إذا كنت ما زلت تملك جهازاً مزوداً بتوصيلة DVI فقط، يمكنك توصيل الجهاز بأي من توصيلات HDMI بواسطة محول DVI إلى HDMI.

استخدم محوّل DVI إلى HDMI إذا لم يتوفر لجهازك سوى توصيلة DVI . استخدم إحدى توصيلات HDMI وأضف كبل صوت يسار / يمين (مأخذ استيريو صغير 3,5 مم) إلى إدخال الصوت الخاص بالصوت، في جهة التلفزيون الخلفية.

الحماية من النسخ

تدعم كبلات HDMI DVI حماية المحتويات الرقمية ذات النطاق الترددي العالي - HDCP . إن HDCP عبارة عن إشارة للحماية من النسخ تمنع نسخ المحتوى من قرص DVD أو قرص Blu-ray. يُشار إليها أيضاً بإدارة الحقوق الرقمية (DRM).

6.3

نّالكو - Y Pb Pr

Y Pb Pr - إن الفيديو الكوّن هو عبارة عن توصيلة عالية الجودة.

يمكن استخدام توصيلة YPbPr لإشارات التلفزيون عالي الوضوح. إلى جانب إشارات Y Pb Pr أضف إشارات الصوت لليمين واليسار.

طابق ألوان موصلات YPbPr (الأخضر والأزرق والأحمر) بمقابس الكابل عند التوصيل.

استخدم كابل سلك للصوت يسار / يمين إذا كان جهازك يحتوي على صوت.

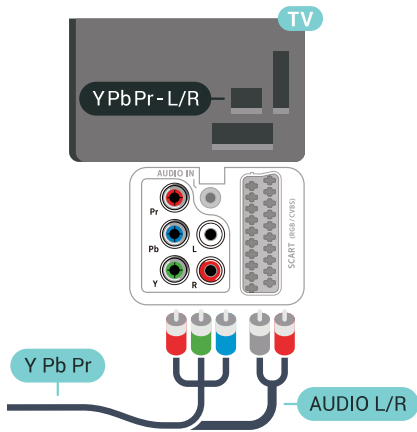

إن توصيلة SCART هي عبارة عن توصيلة عالية الجودة.

ويمكن استخدام توصيلة SCART للإشارات الفيديو RGB CVBS ولكن لا يمكن استخدامها للإشارات التلفزيون عالي الوضوح. تضم توصيلة SCART إشارات الصوت والفيديو، وتدعم توصيلة SCART أيضاً تشغيل NTSC.

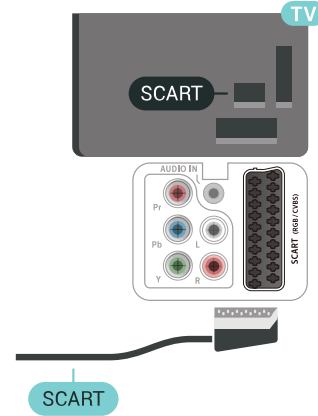

حول CI+

ملاحظة: غير مدعوم للبلدان الواقعة في آسيا ومنطقة المحيط الهادئ والشرق الأوسط وأفريقيا.

CI+

يكون هذا التلفزيون جاهزاً للتعامل مع الوصول المشروط لوحدة CI+.

باستخدام CI+ الأفلام مثل، الدقة عالية، الميزة البرامج وشاهدة يمكنك +، والوحدات الرياضية، التي توفرها جهات تشغيل القنوات التلفزيونية الرقمية في منطقتك. ويتم تشغيل هذه البرامج من قبل جهة تشغيل القنوات التلفزيونية باستخدام وحدة CI+ الدفع مسبقاً +

توفر جهات تشغيل القنوات التلفزيونية الرقمية وحدة CI+ الوصول وحدة) + المشروط - CAM) وبطاقة ذكية مرافقة، عند الاشتراك في برامجها المهيمنة. تتميز هذه البرامج بمستوى عالٍ من الحماية من النسخ.

للحصول على مزيد من المعلومات عن البنود والشروط، يُرجى الاتصال بإحدى جهات تشغيل القنوات التلفزيونية الرقمية.



البطاقة الذكية

توفر جهات تشغيل القنوات التلفزيونية الرقمية وحدة CI+ الوصول وحدة) + المشروط - CAM) وبطاقة ذكية مرافقة، عند الاشتراك في برامجها المهيمنة.

أدخل البطاقة الذكية في وحدة الوصول المشروط، وراجع التعليمات التي تلقيتها من جهة التشغيل.

للإدخال وحدة الوصول المشروط في التلفزيون

1 - انظر إلى وحدة CAM لمعرفة طريقة إدخالها بشكل صحيح. فقد يؤدي

إدخال الوحدة بشكل غير صحيح إلى إلحاق الضرر بها والتلفزيون.

2 - انظر إلى الجهة الخلفية من التلفزيون، مع توجيه الجهة الأمامية لوحدة الوصول المشروط نحو، وأدخل وحدة الوصول المشروط بتأنٍ في الفتحة COMMON INTERFACE.

3 - ادفع وحدة الوصول المشروط إلى أبعد حد ممكن أن تصل إليه. اتركها في الفتحة بشكل دائم.

خرج الصوت - بصري

إخراج الصوت - إن التوصيلة البصرية هي عبارة عن توصيلة صوت عالية الجودة.

يكون لهذه التوصيلة البصرية أن تحول قنوات صوتية 5.1، إذا لم تتوفر توصيلة HDMI ARC في جهازك، عادةً من نوع نظام المسرح المنزلي (HTS). فيمكنك استخدام هذه التوصيلة مع توصيلة إدخال الصوت - التوصيلة البصرية على نظام المسرح المنزلي، وستقوم التوصيلة البصرية - توصيلة إخراج الصوت بإرسال صوت التلفزيون إلى نظام المسرح المنزلي.

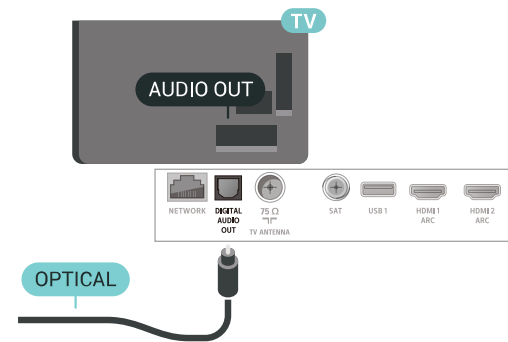

كلمات المرور ورموز PIN

بالنسبة إلى بعض وحدات الوصول المشروط، يجب إدخال رمز PIN لمشاهدة قنواتها. عندما تعين رمز PIN لوحدة الوصول المشروط، نوصيك باستخدام الرمز نفسه الذي تستخدمه للإلغاء قفل التلفزيون.

لتعيين رمز PIN لوحدة الوصول المشروط:

- 1- اضغط على **SOURCES**.
- 2- حدد نوع القناة التي تستخدم وحدة الوصول المشروط (CAM) لمشاهدة التلفزيون.
- 3- اضغط على **OPTIONS +** وحدد الواجهة المشتركة.
- 4- حدد مشغل تلفزيوني الخاص بـ CAM. تظهر الشاشات التالية من مشغل التلفزيون. اتبع الإرشادات التي تظهر على الشاشة للبحث عن إعداد رمز PIN.

6.7

نظام المسرح المنزلي - HTS

التوصيل باستخدام HDMI ARC

استخدم كبل HDMI لتوصيل نظام المسرح المنزلي بالتلفزيون. يمكنك توصيل شريط صوت Philips أو نظام مسرح منزلي بمشغل أقراص ومضون.

HDMI ARC

إذا توفرت توصيلة HDMI ARC لنظام المسرح المنزلي، فيمكنك استخدام أي توصيلة HDMI على التلفزيون للتوصيل. باستخدام وصلة HDMI ARC، لا يتعين عليك توصيل كابل صوت إضافي. تجمع وصلة HDMI ARC الإشارتين معاً.

يمكن لجميع توصيلات HDMI على التلفزيون توفير إشارة قناة إرجاع الصوت (ARC). ولكن بعد توصيل نظام المسرح المنزلي، سيكون بهقدور التلفزيون إرسال إشارة قناة إرجاع الصوت (ARC) فقط إلى توصيلة HDMI هذه.

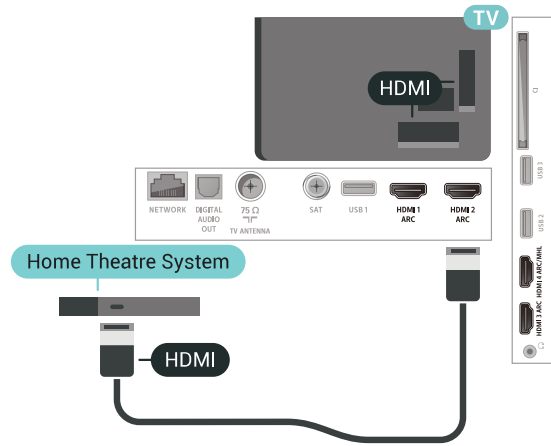

مزامنة الصوت إلى الفيديو

إذا لم يتطابق الصوت مع الفيديو على الشاشة، فيمكنك تعيين تأخير في معظم أنظمة المسرح المنزلي مع مشغل أقراص لمطابقة الصوت مع الفيديو.

التوصيل باستخدام HDMI

استخدم كبل HDMI لتوصيل نظام المسرح المنزلي بالتلفزيون. يمكنك توصيل شريط صوت Philips أو نظام مسرح منزلي بمشغل أقراص ومضون.

إذا لم تتوفر توصيلة HDMI ARC لنظام المسرح المنزلي، فعليك إضافة كبل صوت بصري (Toslink) لإرسال صوت صورة التلفزيون إلى نظام المسرح المنزلي.

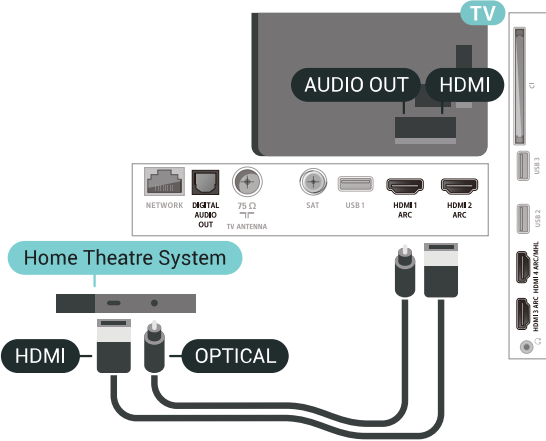

مزامنة الصوت إلى الفيديو

إذا لم يتطابق الصوت مع الفيديو على الشاشة، فيمكنك تعيين تأخير في معظم أنظمة المسرح المنزلي مع مشغل أقراص لمطابقة الصوت مع الفيديو.

مشاكل تتعلق بصوت نظام المسرح المنزلي

الصوت مع التشويش المرتفع

إذا كنت تشاهد فيديو من محرك أقراص USB محمول وتصل أو من كهيوتز متصل، فقد يخرج الصوت من نظام المسرح المنزلي مشوشاً. ستسمع هذا التشويش عندما يكون ملف الصوت أو ملف الفيديو مزوداً بنظام صوت DTS في حين لم يتم تزويد نظام المسرح المنزلي بنظام معالجة الصوت DTS. يمكنك إصلاح هذه المشكلة بتعيين تنسيق إخراج الصوت الخاص بالتلفزيون إلى استيريو (غير مضغوط).

اضغط على **⚙️** للحصول على كل الإعدادات < الصوت > متقدم < تنسيق إخراج الصوت >.

بدون صوت

إذا لم تتهكّن من سماع الصوت من التلفزيون على نظام المسرح المنزلي، تحقق من توصيل كابل HDMI بتوصيلة HDMI ARC على نظام المسرح المنزلي. تُعتبر كل توصيلات HDMI على التلفزيون متوافقة مع توصيلات HDMI ARC.

6.8

الهواتف الذكية وأجهزة الكمبيوتر اللوحي

لتوصيل هاتف ذكي أو كهيوتز لوحي بالتلفزيون، يمكنك استخدام اتصال سلكي أو لاسلكي.

لاسلكي

لاتصال لاسلكي، نزل تطبيق Philips TV Remote App على هاتفك الذكي أو الكهيوتز اللوحي من متجر التطبيقات المفضل لديك.

سلكي

الألعاب وأذرع الصوت وكبريات - Bluetooth

ما الذي تحتاج إليه

يمكنك توصيل جهاز لاسلكي مزود بتقنية Bluetooth بالتلفزيون بهذا ٥. يمكن صوت لاسلكي أو مضخم الصوت أو جهاز sound bar أو سماعات الرأس. يمكنك أيضاً توصيل ذراع الألعاب اللاسلكي بـ Bluetooth LE.

لتشغيل صوت التلفزيون على مكبر صوت لاسلكي، عليك إقران مكبر الصوت اللاسلكي بالتلفزيون. يمكنك إقران بعض مكبرات الصوت اللاسلكية و4 أجهزة Bluetooth LE (طاقة منخفضة) كحد أقصى. لا يكون للتلفزيون تشغيل الصوت سوى على مكبر صوت واحد في الوقت نفسه. إذا قمت بتوصيل مضخم صوت، فيتم تشغيل الصوت على التلفزيون وعلى مضخم الصوت. وإذا قمت بتوصيل جهاز sound bar، فيتم تشغيل الصوت على جهاز sound bar فقط.

تتبيه - مزامنة الصوت إلى الفيديو

يتنوع عدد كبير من أنظمة وكبريات صوت Bluetooth بـ " وquot; زمن وصول وquot; مرتفع. يُقصد بزمن الوصول المرتفع أن الصوت متأخر بالنسبة للفيديو. مما يؤدي إلى عدم المزامنة بين الشفاه والصوت. قبل شراء نظام وكبريات صوت Bluetooth اللاسلكي، اطلع على أحدث الطرز وابحث عن جهاز ذي معدل زمن وصول منخفض. اطلب نصيحة الوكيل.

إقران جهاز

ضع مكبر الصوت اللاسلكي ضمن نطاق 5 أمتار من التلفزيون. اقرأ دليل المستخدم للجهاز للاطلاع على معلومات خاصة بالإقران والنطاق اللاسلكي. تأكد من أن إعداد Bluetooth على التلفزيون قيد التشغيل.

بمجرد إقران ذراع الألعاب اللاسلكي، يمكنك استخدامه. عند إقران مكبر صوت لاسلكي، يمكنك تحديده لتشغيل صوت التلفزيون. عند إقران جهاز، لا تحتاج إلى إقرانه مرة أخرى ما لم تقم بإزالة الجهاز.

لإقران مكبر صوت لاسلكي بالتلفزيون

- 1- اقر بتشغيل مكبر الصوت اللاسلكي وضعه ضمن نطاق التلفزيون.
- 2- اضغط على  وحدد كل الإعدادات واضغط على OK.
- 3- حدد الاتصال اللاسلكي والشبكات واضغط على > (يمين) للدخول إلى القائمة.

- 4- حدد Bluetooth < بحث عن جهاز Bluetooth.
- 5- حدد بدء واضغط على OK. اتبع الإرشادات الظاهرة على الشاشة. ستقوم بإقران الجهاز بالتلفزيون وسيجوزن التلفزيون الاتصال. قد تحتاج إلى إلغاء اقتران جهاز مؤقتاً أولاً إذا تم بلوغ العدد الأقصى للأجهزة المقترنة.
- 6- حدد نوع الجهاز (سماعة رأس أو مضخم صوت، إلخ).
- 7- اضغط على < (يسار) بشكل متكرر إذا لزم الأمر لإغلاق القائمة.

* لا يدعم التلفزيون لديك مضخم الصوت وكبريات الصوت بتقنية Bluetooth إذا لم تكن متوافقة مع Bluetooth LE.

** إن توصيلة HDMI ضرورية لاستخدام مكبر صوت عمودي، أو مكبر صوت عادي أو أي جهاز صوت آخر في حال لم يكن متوافقاً مع Bluetooth LE.

تحديد جهاز

بعد إقران مكبر صوت Bluetooth لاسلكي، يمكنك تحديده لتشغيل صوت التلفزيون.

لتحديد مكبر صوت لتشغيل صوت التلفزيون

- 1- اضغط على  وحدد مكبرات الصوت، واضغط على OK.
- 2- حدد نظام مكبرات الصوت الذي تريده.

في ما يتعلق بالاتصال السلكي، استخدم توصيلة HDMI 4 MHL الموجودة في الجزء الخلفي من التلفزيون. للحصول على مزيد من المعلومات، في التعليمات، حدد الكلمات الرئيسية وابحث عن HDMI MHL.

مشغل أقراص Blu-ray

استخدم كبل HDMI عالي السرعة لتوصيل مشغل أقراص Blu-ray بالتلفزيون.

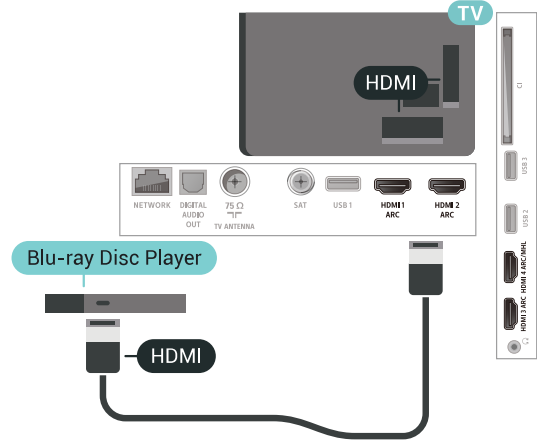

إذا توفرت وظيفة EasyLink HDMI CEC في مشغل أقراص Blu-ray، فيمكنك تشغيل المشغل بواسطة جهاز التحكم عن بعد الخاص بالتلفزيون.

مشغل DVD

استخدم كبل HDMI لتوصيل مشغل DVD بالتلفزيون. أو، يمكنك استخدام كبل SCART إذا لم تتوفر توصيلة HDMI للجهاز.

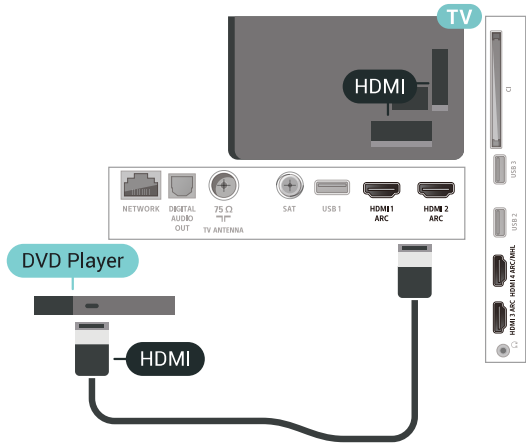

إذا كان مشغل DVD موصولاً بواسطة توصيلة HDMI وتتوفر فيه وظيفة EasyLink CEC، فيمكنك تشغيل المشغل بواسطة جهاز التحكم عن بعد الخاص بالتلفزيون.

وحدة تحكم بالألعاب

HDMI

للحصول على أعلى مستويات الجودة، قم بتوصيل وحدة التحكم بالألعاب بواسطة كبل HDMI عالي السرعة بالتلفزيون.

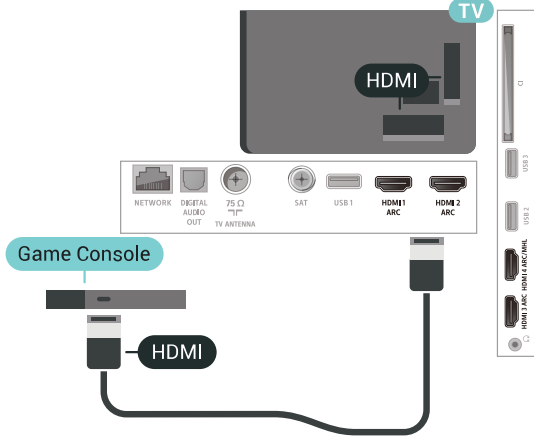

Y Pb Pr

قم بتوصيل وحدة التحكم بالألعاب باستخدام كبل فيديو مكون (Y Pb Pr) وكبل صوت يسار / يمين إلى التلفزيون.

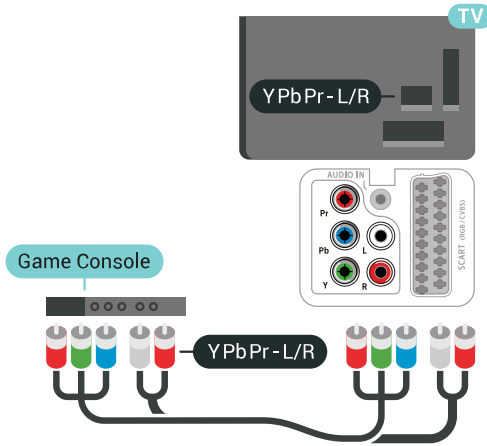

Scart

قم بتوصيل وحدة التحكم بالألعاب بالتلفزيون باستخدام كبل مركّب (CVBS) وكبل صوت يسار / يمين بالتلفزيون.

إذا كانت وحدة التحكم بالألعاب مزوّدة بهوخرج كبل فيديو (CVBS) وهوخرج كبل صوت يسار / يمين فقط، استخدم هَوَول فيديو وصوت يسار / يمين إلى SCART (يُباع بشكل منفصل) للتوصيل بتوصيلة SCART.

إزالة جهاز

يمكنك توصيل جهاز Bluetooth لاسلكي أو فصله. عند توصيل جهاز Bluetooth، يمكنك استخدام ذراع الألعاب أو سماع صوت التلفزيون من خلال مكبر الصوت اللاسلكي. يمكنك أيضاً إزالة جهاز Bluetooth لاسلكي. إذا قمت بإزالة جهاز Bluetooth لاسلكي، فسيتم إلغاء إقران الجهاز.

للإزالة جهاز لاسلكي أو فصله

- 1- اضغط على ⚙️، وحدد كل الإعدادات واضغط على OK.
- 2- حدد الاتصال اللاسلكي والشبكات.
- 3- حدد Bluetooth < إزالة الجهاز.
- 4- في القناة، حدد الجهاز اللاسلكي.
- 5- حدد قطع الاتصال أو إزالة.
- 6- حدد OK.
- 7- اضغط على < (يسار) بشكلٍ متكرّرٍ إذا لزم الأمر لإغلاق القناة.

تشغيل أو إيقاف تشغيل Bluetooth

لتوصيل أجهزة Bluetooth لاسلكية، تأكد من أن Bluetooth قيد التشغيل.

لتشغيل Bluetooth

- 1- اضغط على ⚙️، وحدد كل الإعدادات واضغط على OK.
- 2- حدد الاتصال اللاسلكي والشبكات.
- 3- حدد Bluetooth < تشغيل / إيقاف تشغيل / إيقاف تشغيل Bluetooth.
- 4- حدد تشغيل أو إيقاف تشغيل.
- 5- اضغط على < (يسار) بشكلٍ متكرّرٍ إذا لزم الأمر لإغلاق القناة.

سماعات رأس

يمكنك توصيل مجموعة من سماعات الرأس بتوصيلة (R) على الجهة الخلفية من التلفزيون. إن التوصيلة هي عبارة عن مأخذ استيريو صغير مقاس 3,5 مم. يمكنك تعديل مستوى صوت سماعات الرأس بشكل منفصل.

لتعديل مستوى الصوت

- 1- اضغط على ⚙️، ثم حدد مستوى صوت سماعات الرأس.
- 2- اضغط على سهم ^ (أعلى) أو v (أسفل) لضبط القيمة.
- 3- اضغط على < (يسار) بشكلٍ متكرّرٍ إذا لزم الأمر لإغلاق القناة.

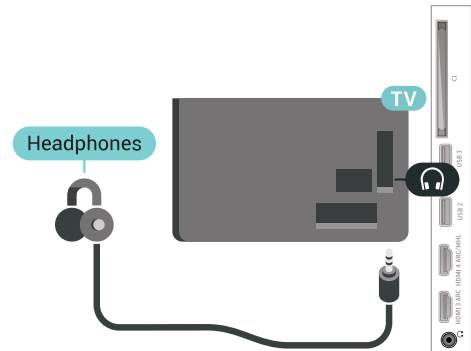

التثبيت

قبل أن تتمكن من إيقاف بث مؤقتاً أو تسجيله، يجب توصيل محرك قرص ثابت USB وتعيينه. وتؤدي التهيئة إلى إزالة كل الملفات من محرك القرص الثابت USB.

- 1- قم بتوصيل محرك القرص الثابت USB بإحدى توصيلات USB على التلفزيون. احرص على عدم توصيل جهاز USB آخر بهناك USB الأخرى عند التهيئة.
- 2- تشغيل محرك القرص الثابت USB والتلفزيون.
- 3- عند ضبط التلفزيون على قناة تلفزيونية رقمية، اضغط على **||** (إيقاف مؤقت). ستؤدي محاولة التوقف مؤقتاً إلى بدء عملية التهيئة.

اتبع الإرشادات على الشاشة.

عند الانتهاء من تهيئة محرك القرص الثابت USB، يمكنك تركه موصولاً بشكل دائم.

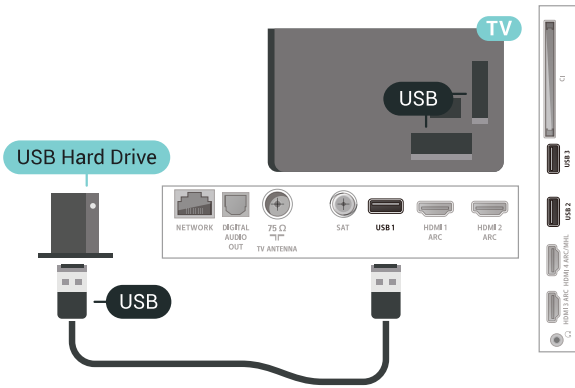

تحذير

تتم تهيئة محرك القرص الثابت USB لهذا التلفزيون حصرياً، ولا يمكنك استخدام التسجيلات المخزنة على كمبيوتر شخصي أو تلفزيون آخر. لا تقم بنسخ ملفات التسجيل أو تغييرها على محرك القرص الثابت USB من خلال أي تطبيق على الكمبيوتر الشخصي. قد يؤدي ذلك إلى إلحاق الضرر بالتسجيلات. عند تهيئة محرك قرص ثابت USB، سيتم فقدان المحتوى الموجود على محرك الأقراص السابق. يجب إعادة تهيئة محرك قرص ثابت USB مثبت على التلفزيون لاستخدامه مع كمبيوتر.

التهيئة

قبل أن تتمكن من إيقاف البث مؤقتاً أو تسجيله أو تخزين التطبيقات، يجب توصيل محرك قرص ثابت USB وتعيينه. وتؤدي التهيئة إلى إزالة كل الملفات من محرك القرص الثابت USB. إذا أردت تسجيل عمليات البث بواسطة بيانات دليل التلفزيون من الإنترنت، فيجب إعداد اتصال الإنترنت أولاً قبل تثبيت محرك القرص الثابت USB.

تحذير

تتم تهيئة محرك القرص الثابت USB لهذا التلفزيون حصرياً، ولا يمكنك استخدام التسجيلات المخزنة على كمبيوتر شخصي أو تلفزيون آخر. لا تقم بنسخ ملفات التسجيل أو تغييرها على محرك القرص الثابت USB من خلال أي تطبيق على الكمبيوتر الشخصي. قد يؤدي ذلك إلى إلحاق الضرر بالتسجيلات. عند تهيئة محرك قرص ثابت USB، سيتم فقدان المحتوى الموجود على محرك الأقراص السابق. يجب إعادة تهيئة محرك قرص ثابت USB مثبت على التلفزيون لاستخدامه مع كمبيوتر.

لتهيئة محرك قرص ثابت USB

الإعداد الأفضل

قبل أن تبدأ بهمارسة لعبة باستخدام وحدة التحكم باللعاب المتصلة، ننصحك بتعيين التلفزيون إلى الإعداد الهوائي للعب.

لتعيين التلفزيون على الإعداد الهوائي...

- 1- اضغط على **⚙️**، وحدد كل الإعدادات واضغط على **OK**.
- 2- حدد الصورة واضغط على **>** (يمين) للدخول إلى القائمة.
- 3- حدد نهج الصورة < ألعاب.
- 4- اضغط على **<** (يسار) بشكل متكرر إذا لزم الأمر للإغلاق القائمة.

6.14

ذراع الألعاب

توصيل ذراع ألعاب

لتشغيل ألعاب من الإنترنت على هذا التلفزيون، يمكنك توصيل مجموعة محددة من أذرع الألعاب اللاسلكية. يمكنك استخدام أذرع الألعاب بواسطة جهاز استقبال USB مصغر أو أذرع ألعاب مزودة بتقنية Bluetooth.

لتوصيل ذراع ألعاب بجهاز استقبال USB مصغر...

- 1- قم بتوصيل جهاز الاستقبال المصغر صغير الحجم بإحدى توصيلات USB على الجهة الجانبية للتلفزيون. يأتي جهاز الاستقبال المصغر صغير الحجم اللاسلكي مع ذراع الألعاب.
- 2- يمكنك استخدام ذراع الألعاب إذا كان قيد التشغيل.

ويمكنك توصيل ذراع ألعاب ثانٍ بتوصيلة USB الثانية على الجهة الجانبية للتلفزيون.

المشاكل

لحل مشاكل تداخل محتملة مع أجهزة لاسلكية أخرى على التلفزيون...

- استخدم سلك توصيل USB وضع جهاز الاستقبال المصغر على مسافة متر واحد تقريباً من التلفزيون.
- أو، يمكنك استخدام لوحة وصل USB مزودة بالبطاقة ومتصلة بالتلفزيون وتوصيل أجهزة الاستقبال المصغرة بلوحة وصل USB.

6.15

محرك قرص ثابت USB

ما الذي تحتاج إليه

إذا قمت بتوصيل محرك قرص ثابت USB، فيمكنك إيقاف عمليات البث التلفزيونية الرقمية مؤقتاً، أو تسجيلها (عمليات بث DVB أو بث هوائي).

الحد الأدنى لمساحة القرص

□ للإيقاف المؤقت

للإيقاف بث مؤقتاً، أنت بحاجة إلى محرك أقراص ثابت يتوافق مع USB 2.0 تتوفر فيه مساحة قرص تبلغ 4 جيجابايت على الأقل.

□ للتسجيل

للإيقاف البث مؤقتاً وتسجيله، أنت بحاجة إلى مساحة قرص تبلغ 250 جيجابايت على الأقل.

المفاتيح الخاصة

مفاتيح إدخال نص

□ مفتاح الإدخال = OK

□ Backspace = حذف حرف قبل المؤشر

□ مفاتيح النسخ = التنقل ضمن حقل نصي

□ للتبديل بين مخططات لوحة المفاتيح، في حال تعيين مخطط ثانوي، فاضغط على المفاتيح Ctrl + Spacebar في الوقت نفسه.

مفاتيح للتطبيقات وصفحات الإنترنت

□ Tab + Shift = التالي والسابق

□ Home = التمرير إلى أعلى الصفحة

□ End = التمرير إلى نهاية الصفحة

□ Page Up = الانتقال صفحة واحدة للأعلى

□ Page Down = الانتقال صفحة واحدة للأسفل

□ + = التكبير بخطوة واحدة

□ - = التصغير بخطوة واحدة

□ * = ملاءمة صفحة الويب مع عرض الشاشة

1 - قم بتوصيل محرك القرص الثابت USB بإحدى توصيلات USB على التلفزيون. احرص على عدم توصيل جهاز USB آخر بمنافذ USB الأخرى عند التهيئة.

2 - تشغيل محرك القرص الثابت USB والتلفزيون.

3 - عند ضبط التلفزيون على قناة تلفزيونية رقمية، اضغط على (إيقاف مؤقت) استؤدي محاولة الإيقاف مؤقتاً إلى بدء عملية التهيئة. اتبع التعليمات التي تظهر على الشاشة.

4 - سيسألك التلفزيون ما إذا كنت ترغب في استخدام محرك القرص الثابت USB لتخزين التطبيقات، وافق على السؤال إذا كنت ترغب في استخدامه.

5 - عند الانتهاء من تهيئة محرك القرص الثابت USB، يمكنك تركه موصولاً بشكل دائم.

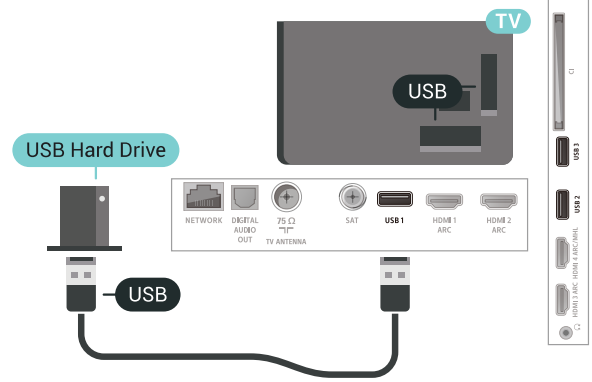

6.17

محرك أقراص محمول USB

يمكن عرض الصور أو تشغيل الموسيقى وملفات الفيديو من محرك أقراص محمول USB. موصول.

أدخل محرك أقراص USB محمول في إحدى توصيلات USB على التلفزيون فيها يكون هذا الأخير قيد التشغيل.

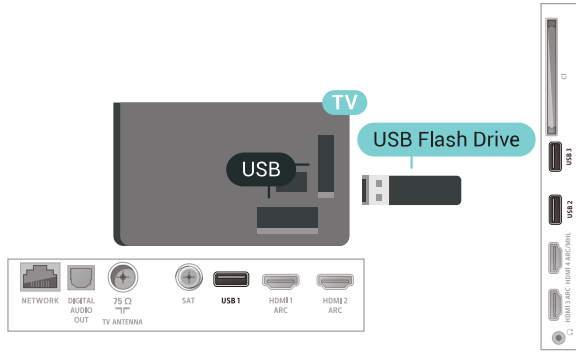

6.18

لوحة مفاتيح USB

التوصيل

وصّل لوحة مفاتيح USB (من النوع USB-HID) للإدخال النص على التلفزيون. استخدم إحدى توصيلات USB للتوصيل.



تكوين

تركيب لوحة المفاتيح

لتركيب لوحة مفاتيح USB، شغّل التلفزيون وقم بتوصيل لوحة مفاتيح USB بإحدى توصيلات USB الموجودة على التلفزيون. عندما يكشف التلفزيون عن وجود لوحة المفاتيح للمرة الأولى، يمكنك تحديد مخطط لوحة المفاتيح واختبار تحديدها. إذا اخترت مخطط لوحة المفاتيح السيريلية أو اليونانية أولاً، فيمكنك تحديد مخطط لوحة مفاتيح لاتينية بشكل ثانوي.

لتغيير إعداد مخطط لوحة المفاتيح عند تحديد مخطط مسبقاً

1 - اضغط على ⚙️ وحدد كل الإعدادات واضغط على OK.

2 - حدد الإعدادات العامة واضغط على > (يمين) للدخول إلى القائمة.

3 - حدد إعدادات لوحة مفاتيح USB لبدء إعداد لوحة المفاتيح.

يكتشف التلفزيون محرك الأقراص المحمول ويفتح قائمة تظهر محتوياته. إذا لم تظهر قائمة المحتويات تلقائياً، فاضغط على **SOURCES** وحدد USB.

للتوقف عن مشاهدة محتوى محرك الأقراص المحمول USB، اضغط

على **EXIT** أو حدد نشاطاً آخر.

لفصل محرك الأقراص المحمول USB، يمكنك سحب محرك الأقراص المحمول في أي وقت.

للحصول على مزيد من المعلومات حول مشاهدة محتوى أو تشغيله من محرك أقراص محمول USB، في التعليمات، حدد الكلمات الرئيسية وابحث عن الصور وملفات الفيديو والموسيقى.

كاميرا الصور

لعرض الصور المخزنة على كاميرا الصور الرقمية، يمكنك توصيل الكاميرا مباشرةً بالتلفزيون.

استخدم إحدى توصيلات USB على التلفزيون للتوصيل. اهد إلى تشغيل الكاميرا بعد إجراء التوصيلات.

إذا لم تظهر القائمة بشكل تلقائي، فاضغط على **SOURCES** ، وحدد USB.

يجب إعداد الكاميرا لنقل محتواها باستخدام بروتوكول نقل الصور (PTP). اقرأ دليل المستخدم الخاص بكاميرا الصور الرقمية.

للحصول على مزيد من المعلومات حول عرض الصور، في التعليقات، حدد الكلمات الرئيسية وابحث عن الصور وملفات الفيديو والموسيقى.

كاميرا الفيديو

HDMI

للحصول على أفضل مستوى من الجودة، استخدم كبل HDMI لتوصيل كاميرا الفيديو بالتلفزيون.

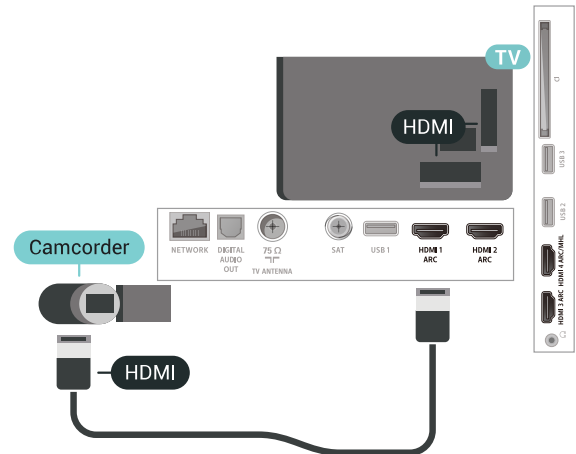

صوت فيديو يسار يمين / Scart

يمكنك استخدام توصيلة HDMI أو YPbPr أو SCART لتوصيل كاميرا الفيديو. إذا كانت كاميرا الفيديو لديك مزودة فقط بإخراج فيديو (CVBS) وإخراج صوت يسار / يمين، استخدم محوّل صوت فيديو يسار / يمين إلى SCART (يُباع بشكل منفصل) للتوصيل بتوصيلة SCART.

كمبيوتر

التوصيل

يمكنك توصيل الكمبيوتر بالتلفزيون واستخدام التلفزيون كشاشة كمبيوتر شخصي.

بواسطة HDMI

استخدم كبل HDMI لتوصيل الكمبيوتر بالتلفزيون.

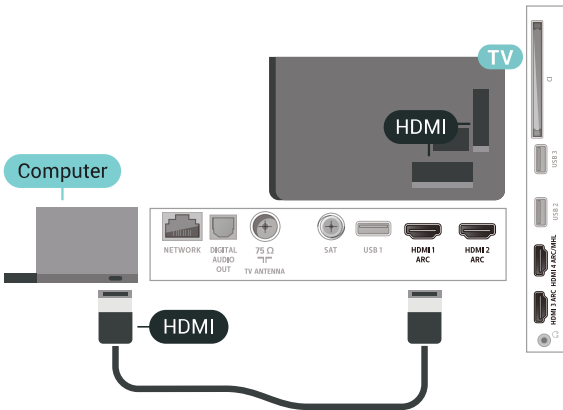

بواسطة DVI إلى HDMI

أو، يمكنك استخدام محوّل DVI إلى HDMI (يُباع بشكل منفصل) لتوصيل الكمبيوتر الشخصي بتوصيلة HDMI وكبل صوت يسار / يمين (مأخذ استيريو صغير بقياس 3.5 مم) بإدخال الصوت AUDIO IN يسار / يمين على جهة التلفزيون الخلفية.



الإعداد الهتالي

إذا قمت بتوصيل كهيوتو، فننصحك بمنح الاتصال، الهتصل به الكهيوتو، اسم نوع الجهاز الصحيح في قائمة المصادر. إذا قمت بعد ذلك بالتبديل إلى كهيوتو في قائمة المصادر، فسيتم تعيين التلفزيون إلى إعداد الكهيوتو الهتالي تلقائياً.

لتعيين التلفزيون على الإعداد الهتالي...

- 1- اضغط على ⚙️، وحدد كل الإعدادات واضغط على OK.
- 2- حدد الصورة واضغط على > (يمين) للدخول إلى القائمة.
- 3- حدد متقدر < الكهيوتو.
- 4- حدد تشغيل أو إيقاف تشغيل .
- 5- اضغط على < (يسار) بشكل متكرر إذا لزم الأمر للإغلاق القائمة.

توصيل TV Android

7.1

الشبكة والإنترنت

الشبكة المنزلية

للاستفادة من القدرات الكاملة لهيئة Android TV من Philips، يجب أن يكون التلفزيون متصلاً بالإنترنت.

قم بتوصيل التلفزيون بشبكة منزلية ذات اتصال إنترنت عالي السرعة. يمكنك توصيل التلفزيون لاسلكياً أو سلكياً بهيئة الشبكة.

الاتصال بالشبكة

الاتصال اللاسلكي

ما الذي تحتاج إليه

لتوصيل التلفزيون بالإنترنت لاسلكياً، أنت بحاجة إلى هجّـه Wi-Fi مع اتصال بالإنترنت.

استخدم اتصال إنترنت عالي السرعة (نطاق ترددي عريض).

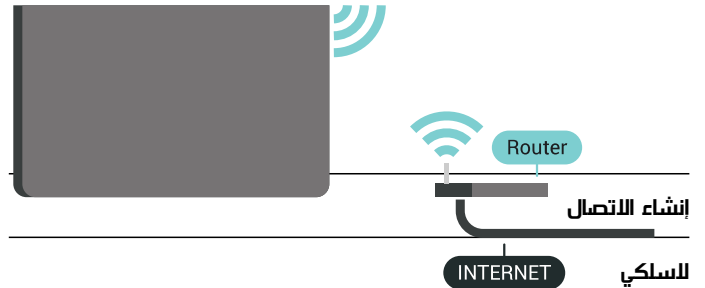

إنشاء الاتصال

اللاسلكي

لإنشاء اتصال لاسلكي

1- اضغط على ، وحدد كل الإعدادات واضغط على OK.
2- حدد الاتصال اللاسلكي والشبكات واضغط على > (يمين) للدخول إلى القائمة.

3- حدد سلكي أو Wi-Fi < الاتصال بالشبكة.
4- حدد لاسلكي.

5- في لائحة الشبكات التي تم العثور عليها، حدد الشبكة اللاسلكية التي تريدها. إذا لم تكن شبكتك مدرجة في اللائحة لأن اسم الشبكة مخفي (لقد أوقفت تشغيل بث SSID للهجّـه)، فحدد إضافة شبكة جديدة لإدخال اسم الشبكة بنفسك.

6- بالاستناد إلى نوع الهجّـه، أدخل مفتاح التشفير - WEP أو WPA أو WPA2. إذا سبق أن تم إدخال مفتاح التشفير لهذه الشبكة، يمكنك تحديد OK لإنشاء الاتصال على الفور.

7- عند نجاح الاتصال، تظهر رسالة للإعلامك بذلك.

تشغيل / إيقاف تشغيل Wi-Fi

تأكد من أن Wi-Fi قيد التشغيل قبل محاولة الاتصال

1- اضغط على ، وحدد كل الإعدادات واضغط على OK.
2- حدد الاتصال اللاسلكي والشبكات واضغط على > (يمين).
3- حدد سلكي أو Wi-Fi < تشغيل / إيقاف تشغيل Wi-Fi.
4- إذا كان متوقفاً عن التشغيل، فحدد تشغيل واضغط على O.

WPS

إذا كان لديك هجّـه يتوفر فيه WPS، فيمكنك الاتصال مباشرةً بالهجّـه بدون عملية مسح بحثاً عن الشبكات. إذا كان لديك أجهزة في الشبكة اللاسلكية تستخدم نظام تشفير أمان WEP، فسيتمّ عليك استخدام WPS.

1- اضغط على ، وحدد كل الإعدادات واضغط على OK.

2- حدد الاتصال اللاسلكي والشبكات واضغط على > (يمين) للدخول إلى القائمة.

3- حدد سلكي أو Wi-Fi < الاتصال بالشبكة.

4- حدد WPS.

5- انتقل إلى الهجّـه، اضغط على زر WPS وعدّ إلى التلفزيون في غضون دقيقتين.

6- حدد اتصال لإنشاء الاتصال.

7- عند نجاح الاتصال، تظهر رسالة للإعلامك بذلك.

PIN رمز مع WPS

إذا كان لديك هجّـه يتوفر فيه WPS مع رمز PIN، فيمكنك الاتصال مباشرةً بالهجّـه بدون عملية مسح بحثاً عن الشبكات. إذا كان لديك أجهزة في الشبكة اللاسلكية تستخدم نظام تشفير أمان WEP، فسيتمّ عليك استخدام WPS.

1- اضغط على ، وحدد كل الإعدادات واضغط على OK.

2- حدد الاتصال اللاسلكي والشبكات واضغط على > (يمين) للدخول إلى القائمة.

3- حدد سلكي أو Wi-Fi < الاتصال بالشبكة.

4- حدد WPS مع رمز PIN.

5- اكتب رمز PIN المولف من 8 أرقام والذي يظهر على الشاشة وأدخله في برنامج الهجّـه على جهاز الكمبيوتر الشخصي. راجع دليل الهجّـه لمعرفة أين يجب إدخال رمز PIN في برنامج الهجّـه.

6- حدد اتصال لإنشاء الاتصال.

7- عند نجاح الاتصال، تظهر رسالة للإعلامك بذلك.

المشاكل

الشبكة اللاسلكية وشوّهة أو لم يتم العثور عليها

□ قد تؤثر أفران الهايبروفيف أو أجهزة الهاتف التي تعمل بتقنية Dect أو أجهزة Wi-Fi 802.11b/g/n الأخرى الموجودة في الجوار في عمل الشبكة اللاسلكية.

□ تأكد من أن جدران الحماية في الشبكة تسمح بالوصول إلى الاتصال اللاسلكي للتلفزيون.

□ إذا تعذّر عمل الشبكة اللاسلكية بطريقة صحيحة في المنزل، فحاول تثبيت شبكة سلكية.

تعذّر عمل إنترنت

□ إذا كانت التوصيلة بالهجّـه صحيحة، فتتحقق من توصيلة الهجّـه بالإنترنت.

اتصال الكمبيوتر وإنترنت بطيئان

□ راجع دليل المستخدم المرفق بالهجّـه اللاسلكي للحصول على معلومات عن النطاق الداخلي وسرعة النقل والعوامل الأخرى المؤثرة في جودة الإشارة.

□ استخدم اتصال إنترنت عالي السرعة (نطاق ترددي عريض) للهجّـه.

DHCP

□ إذا فشل الاتصال، يمكنك التحقق من إعداد DHCP (بروتوكول تكوين المضيف الديناميكي) للهجّـه. يتعيّن تشغيل DHCP.

الاتصال السلكي

لتوصيل التلفزيون بالإنترنت، أنت بحاجة إلى هوجه شبكة مزود باتصال بالإنترنت. استخدم اتصال إنترنت عالي السرعة (نطاق ترددي عريض).

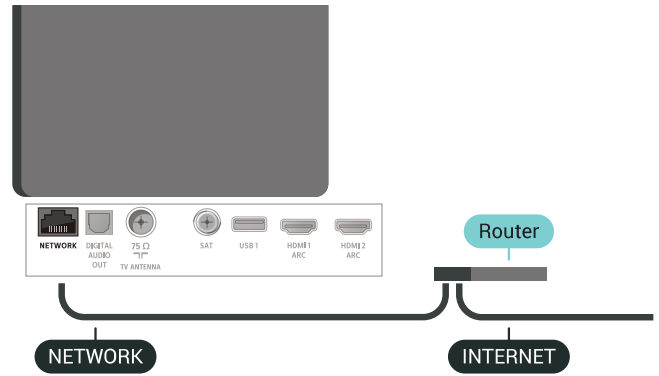

4- اضغط على < (يسار) بشكلٍ متكرّر إذا لزم الأمر للإغلاق القائمة.

تكوين الشبكة

إذا كنت من المستخدمين المتقدمين وتريد تثبيت شبكتك مع عنوان IP ثابت، فيمكنك تعيين التلفزيون إلى عنوان IP ثابت.

لتعيين التلفزيون إلى عنوان IP ثابت

- 1- اضغط على ⚙️، وحدد كل الإعدادات واضغط على OK.
- 2- حدد الاتصال اللاسلكي والشبكات واضغط على > (يمين) للدخول إلى القائمة.
- 3- حدد سلكي أو Wi-Fi < تكوين الشبكة واضغط على OK.
- 4- حدد IP ثابت واضغط على OK لتكوين تكوين IP ثابت.
- 5- حدد تكوين IP ثابت وقم بتكوين الاتصال.
- 6- يهونك تعيين رقم لعنوان IP أو قناع الشبكة أو العبارة أو DNS 1 أو DNS 2.
- 7- اضغط على < (يسار) بشكلٍ متكرّر إذا لزم الأمر للإغلاق القائمة.

التشغيل بواسطة Fi-Wi (WoWLAN)

يهونك تشغيل هذا التلفزيون من هاتفك الذكي أو من الكمبيوتر اللوحي إذا كان التلفزيون في وضع الاستعداد. يجب تشغيل الإعداد التشغيل مع Wi-Fi (WoWLAN).

لتشغيل WoWLAN

- 1- اضغط على ⚙️، وحدد كل الإعدادات واضغط على OK.
- 2- حدد الاتصال اللاسلكي والشبكات واضغط على > (يمين) للدخول إلى القائمة.
- 3- حدد سلكي أو Wi-Fi < التشغيل بواسطة Wi-Fi (WoWLAN).
- 4- حدد تشغيل.
- 5- اضغط على < (يسار) بشكلٍ متكرّر إذا لزم الأمر للإغلاق القائمة.

تشغيل اتصال Fi-Wi

يهونك تشغيل اتصال Wi-Fi أو إيقاف تشغيله على التلفزيون لديك.

لتشغيل Wi-Fi

- 1- اضغط على ⚙️، وحدد كل الإعدادات واضغط على OK.
- 2- حدد الاتصال اللاسلكي والشبكات واضغط على > (يمين) للدخول إلى القائمة.
- 3- حدد سلكي أو Wi-Fi < تشغيل / إيقاف تشغيل Wi-Fi.
- 4- حدد تشغيل.
- 5- اضغط على < (يسار) بشكلٍ متكرّر إذا لزم الأمر للإغلاق القائمة.

عارض الوسائط الرقمية - DMR

إذا تعذّر تشغيل ملفات الوسائط على التلفزيون، فتأكد من تشغيل عارض الوسائط الرقمية. يكون عارض الوسائط الرقمية قيد التشغيل، كإعداد مصنع.

لتشغيل DMR

- 1- اضغط على ⚙️، وحدد كل الإعدادات واضغط على OK.
- 2- حدد الاتصال اللاسلكي والشبكات واضغط على > (يمين) للدخول إلى القائمة.
- 3- حدد سلكي أو Wi-Fi < عارض الوسائط الرقمية - DMR.
- 4- حدد تشغيل.
- 5- اضغط على < (يسار) بشكلٍ متكرّر إذا لزم الأمر للإغلاق القائمة.

إنشاء الاتصال

لإنشاء اتصال سلكي

- 1- وصل الهوجه بالتلفزيون بواسطة كبل الشبكة (كابل إيثيرنت**).
- 2- تأكد من تشغيل الهوجه.
- 3- اضغط على ⚙️، وحدد كل الإعدادات واضغط على OK.
- 4- حدد الاتصال اللاسلكي والشبكات واضغط على > (يمين) للدخول إلى القائمة.
- 5- حدد سلكي أو Wi-Fi < الاتصال بالشبكة.
- 6- حدد سلكي. سيبحث التلفزيون باستمرار عن اتصال الشبكة.
- 7- عند نجاح الاتصال، تظهر رسالة للإعلاهم بذلك.

إذا فشل الاتصال، يهونك التحقق من إعداد DHCP للهوجه. يتعيّن تشغيل DHCP.

**للالتزام بأنظمة EMC، استخدم كبل إيثيرنت FTP Cat. 5E مدرّج.

إعدادات الشبكة

عرض إعدادات الشبكة

يهونك عرض كل إعدادات الشبكة الحالية هنا. عنوان IP وعنوان MAC وقوة الإشارة والسرعة وأسلوب التشغيل وغير ذلك.

لعرض إعدادات الشبكة الحالية

- 1- اضغط على ⚙️، وحدد كل الإعدادات واضغط على OK.
- 2- حدد الاتصال اللاسلكي والشبكات واضغط على > (يمين) للدخول إلى القائمة.
- 3- حدد سلكي أو Wi-Fi < عرض إعدادات الشبكة.

حساب Google

تسجيل الدخول



للاستفادة من القدرات الكاملة لهنصة Android TV من Philips ، يمكنك تسجيل الدخول إلى Google باستخدام حساب Google التابع لك.

من خلال تسجيل الدخول، ستتوَكَّن من تشغيل الألعاب المفضلة لديك عبر الهاتف والكمبيوتر اللوحي والتلفزيون. وستحصل أيضاً على توصيات فيديو وموسيقى مخصصة على شاشة التلفزيون الرئيسية، بالإضافة إلى إمكانية الوصول إلى Google Play YouTube وتطبيقات أخرى.

تسجيل الدخول

استخدم حساب Google لتسجيل الدخول إلى Google على التلفزيون التابع لك. يتألف حساب Google من عنوان بريد إلكتروني وكلمة مرور. إذا لم يكن لديك حساب Google بعد، فاستخدم الكمبيوتر أو الكمبيوتر اللوحي لإنشاء حساب (accounts.google.com). لتشغيل الألعاب باستخدام Google Play ، تحتاج إلى ملف تعريف Google رقم لـ إذا + بتسجيل الدخول أثناء التثبيت النولي للتلفزيون، فيمكنك تسجيل الدخول في وقت لاحق.



لتسجيل الدخول بعد تثبيت التلفزيون...

- 1- اضغط على  وحدد كل الإعدادات واضغط على OK.
- 2- حدد إعدادات Android واضغط على OK.
- 3- اضغط على  وحدد شخصي < إضافة حساب واضغط على OK.
- 4- اضغط على OK على SIGN IN.
- 5- باستخدام لوحة مفاتيح جهاز التحكم عن بُعد، أدخل عنوان البريد الإلكتروني واضغط على مفتاح OK الصغير على يمين لوحة المفاتيح.
- 6- أدخل كلمة المرور واضغط على مفتاح OK الصغير نفسه لتسجيل الدخول.
- 7- اضغط على  (يسار) بشكل متكرر إذا لزم الأمر لإغلاق القائمة.

إعدادات Android

يمكنك تعيين أو عرض عدّة إعدادات أو معلومات خاصة بـ Android . يمكنك العثور على قائمة التطبيقات المثبتة على التلفزيون ومساحة التخزين التي تحتاج إليها. يمكنك تعيين اللغة التي ترغب في استخدامها مع البحث الصوتي. يمكنك تكوين لوحة المفاتيح التي تظهر على الشاشة أو السماح للتطبيقات باستخدام موقعك. استكشف إعدادات Android المختلفة. يمكنك الانتقال إلى www.support.google.com/androidtv للحصول على مزيد من المعلومات حول هذه الإعدادات.



افتح هذه الإعدادات...

- 1- اضغط على  وحدد كل الإعدادات واضغط على OK.
- 2- حدد إعدادات Android.
- 3- استكشف إعدادات Android المختلفة.
- 4- اضغط على  BACK إذا لزم الأمر لإغلاق القائمة.

تطبيق مجموعة أجهزة تلفزيون Philips

لهشاهدة القنوات التلفزيونية الرقمية على هاتفك الذكي أو الكمبيوتر اللوحي بواسطة Philips TV Remote App من Philips. يجب تشغيل Wi-Fi Smart Screen. قد لا تتوفر بعض القنوات المشفرة على الجهاز المحمول.





لتشغيل Wi-Fi Smart Screen..

- 1- اضغط على  وحدد كل الإعدادات واضغط على OK.
- 2- حدد الاتصال اللاسلكي والشبكات واضغط على  (يمين) للدخول إلى القائمة.
- 3- حدد سلكي أو Wi-Fi < Wi-Fi Smart Screen.
- 4- حدد تشغيل.
- 5- اضغط على  (يسار) بشكل متكرر إذا لزم الأمر لإغلاق القائمة.

اسم شبكة التلفزيون

عند توفر أكثر من جهاز تلفزيون واحد على الشبكة المنزلية، يمكنك منح التلفزيون اسماً فريداً.



لتغيير اسم التلفزيون

- 1- اضغط على  وحدد كل الإعدادات واضغط على OK.
- 2- حدد الاتصال اللاسلكي والشبكات واضغط على  (يمين) للدخول إلى القائمة.
- 3- حدد سلكي أو Wi-Fi < اسم شبكة التلفزيون.
- 4- أدخل الاسم بواسطة لوحة مفاتيح جهاز التحكم عن بُعد.
- 5- للإنهاء، حدد .
- 6- اضغط على  (يسار) بشكل متكرر إذا لزم الأمر لإغلاق القائمة.

مسح ذاكرة إنترنت

باستخدام مسح ذاكرة الإنترنت، تقوم بمسح إعدادات تسجيل خادم Philips وإعدادات التصنيف الأبوي، وعمليات تسجيل الدخول إلى تطبيق متجر الفيديو، وكل تطبيقات Philips المفضلة، والعلامات المرجعية للإنترنت، والمحفوظات. يمكن أيضاً لتطبيقات MHEG التفاعلية أن تحفظ ما يُعرف باسم "ملفات تعريف الارتباط " في تلفزيونك. وسوف يتم مسح هذه الملفات أيضاً.

لمسح ذاكرة إنترنت

- 1- اضغط على  وحدد كل الإعدادات واضغط على OK.
- 2- حدد الاتصال اللاسلكي والشبكات واضغط على  (يمين) للدخول إلى القائمة.
- 3- حدد سلكي أو Wi-Fi < مسح ذاكرة إنترنت.
- 4- حدد OK للتأكيد.
- 5- اضغط على  (يسار) بشكل متكرر إذا لزم الأمر لإغلاق القائمة.

مشاركة الملفات

بإمكان التلفزيون الاتصال بالأجهزة الأخرى الموجودة على شبكتك اللاسلكية، كالكمبيوتر أو الهاتف الذكي، ويمكنك استخدام كمبيوتر يعمل بنظام التشغيل Microsoft Windows أو Apple OS X.

على هذا التلفزيون، يمكنك فتح الصور والموسيقى ومقاطع الفيديو المخزنة على الكمبيوتر لديك. استخدم أيًا من أحدث برامج خوادم الوسائط الموحدة من DLNA.

إعدادات Android

يمكنك تعيين أو عرض عدّة إعدادات أو معلومات خاصة بـ Android . يمكنك العثور على قائمة التطبيقات المثبتة على التلفزيون ومساحة التخزين التي تحتاج إليها. يمكنك تعيين اللغة التي ترغب في استخدامها مع البحث الصوتي. يمكنك تكوين لوحة المفاتيح التي تظهر على الشاشة أو السماح للتطبيقات باستخدام موقعك. استكشف إعدادات Android المختلفة. يمكنك الانتقال إلى www.support.google.com/androidtv للحصول على مزيد من المعلومات حول هذه الإعدادات.

افتح هذه الإعدادات...

- 1- اضغط على ⚙️، وحدد كل الإعدادات واضغط على OK.
- 2- حدد إعدادات Android.
- 3- استكشف إعدادات Android المختلفة.
- 4- اضغط على ← BACK إذا لزم الأمر لإغلاق القائمة.

الشاشة الرئيسية

حول الشاشة الرئيسية

للاستمتاع إلى أقصى حد بفوائد تلفزيون Android، اعد إلى توصيل التلفزيون بالإنترنت.

على غرار هاتفك الذكي أو جهازك اللوحي بنظام Android، تعتبر الشاشة الرئيسية العنصر الأساسي في التلفزيون. فمن الشاشة الرئيسية، يمكنك أن تقرر ما ستشاهده من خلال تصفح خيارات الترفيه في التطبيق وفي البث التلفزيوني المباشر. تضم الصفحة الرئيسية قنوات تسرح لك باكتشاف محتويات رائعة من تطبيقاتك المفضلة. يمكنك أيضاً إضافة قنوات أخرى أو العثور على تطبيقات جديدة للحصول على مزيد من المحتويات.

تم تنظيم الشاشة الرئيسية وفقاً للقنوات

التطبيقات

يتم وضع تطبيقاتك المفضلة في السطر النول. وستجد في هذا السطر أيضاً التطبيقات المخصصة للتلفزيون مثل مجموعة أجهزة تلفزيون Philips، مشاهدة التلفزيون، ودليل التلفزيون، والوسائط وغيرها. ويمكنك العثور على مزيد من التطبيقات في صفحة التطبيقات التي يكون فتحها من خلال الضغط على رموز التطبيقات في الطرف اليسر من سطر التطبيقات المفضلة. يمكنك أيضاً إضافة المزيد من التطبيقات كتطبيقات مفضلة من صفحة التطبيقات.

تحتوي هذه الصفحة على كل التطبيقات المثبتة التي تأتي مع التلفزيون والتطبيقات التي قمت بتثبيتها بنفسك من مجموعة أجهزة تلفزيون Philips أو متجر Google Play.

قناة "تشغيل التالي"

يمكنك دائماً معرفة ما ستشاهده لاحقاً من خلال قناة تشغيل التالي في الشاشة الرئيسية. ويمكنك بدء المشاهدة من حيث توقفت في المرة الأخيرة، والحصول على إعلانات حول توفر حلقات جديدة في قناة تشغيل التالي. اضغط مع الاستمرار على "تحديد" ; في فيلم أو برنامج تلفزيوني لإضافته مباشرة إلى قناة تشغيل التالي.

قناة Google Play Movies & TV

يمكنك استئجار الأفلام أو البرامج التلفزيونية على هذه القناة من Google Play Movies & TV.

قناة التعليقات

تتوفر تطبيقاتك المهيّزة كلها ضمن تطبيق مجموعة أجهزة تلفزيون Philips في قسم التطبيقات البارزة. ويمكنك تشغيلها من خلال الشعار في قناة التطبيقات المفضلة.

تم تصميم تطبيقات مجموعة أجهزة تلفزيون Philips خصيصاً للتلفزيون. ويمكن تنزيل تطبيقات مجموعة أجهزة تلفزيون Philips وتثبيتها بطريقة مجانية. قد تختلف مجموعة أجهزة تلفزيون Philips للتطبيقات بحسب البلد أو المنطقة. وهي تحتوي على توصيات بتطبيقات جديدة والمزيد غير ذلك.

تم تثبيت بعض تطبيقات مجموعة أجهزة تلفزيون Philips مسبقاً على التلفزيون الخاص بك. لتثبيت تطبيقات أخرى من مجموعة أجهزة تلفزيون Philips، ستتم مطابقتك بالموافقة على شروط الاستخدام. يمكنك تعيين إعدادات الخصوصية وفقاً لتفضيلاتك.

لتثبيت تطبيق من مجموعة أجهزة تلفزيون Philips..

- 1- اضغط على HOME
- 2- حدد مجموعة أجهزة تلفزيون Philips ثم اضغط على OK. سيتم بالتالي فتح قسم التطبيقات البارزة.
- 3- حدد علامة التبويب " الكل " ; واضغط على OK. ستظهر كل التطبيقات المتوفرة للمستخدم، بما فيها التطبيقات المثبتة.
- 4- استعرض التطبيقات وحدد رمز التطبيق الذي تريد تثبيته، ثم اضغط على OK. سيتم فتح صفحة المعلومات الخاصة بالتطبيقات.
- 5- حدد الزر إضافة واضغط على OK لتثبيت التطبيق.

يمكنك العثور على التطبيق الذي تم تثبيته في صفحة التطبيقات التي يكون فتحها من شاشة Android الرئيسية من خلال الضغط على رمز التطبيقات في الطرف اليسر من سطر التطبيقات المفضلة.

أحكام الاستخدام

لتثبيت تطبيقات مجموعة أجهزة تلفزيون Philips واستخدامها، يجب الموافقة على شروط الاستخدام. إذا لم توافق على هذه الشروط أثناء التثبيت الأولي للتلفزيون، فيمكنك الموافقة عليها في وقت لاحق. ستتوفر بعض التطبيقات فور موافقتك على شروط الاستخدام ويمكنك استعراض مجموعة أجهزة تلفزيون Philips لتثبيت تطبيقات أخرى.

للموافقة على شروط الاستخدام بعد تثبيت التلفزيون...

- 1- اضغط على HOME ثم حدد مجموعة أجهزة تلفزيون Philips واضغط على OK. اضغط على مفتاح الخيارات لفتح قائمة الخيارات.
- 2- يمكنك تحديد شروط الاستخدام، ثم الضغط على OK للقراءة.
- 3- حدد قبول واضغط على OK. لا يمكنك التراجع عن هذه الموافقة.
- 4- اضغط على ← BACK لإغلاق القائمة.

إعدادات الخصوصية

يمكنك تعيين بعض إعدادات الخصوصية لتطبيقات مجموعة أجهزة تلفزيون Philips.

- يمكنك السماح بإرسال الإحصائيات الفنية إلى Philips.
- يمكنك السماح بالتوصيات الشخصية.
- يمكنك السماح بملفات تعريف الارتباط.
- يمكنك تشغيل قفل الأطفال للتطبيقات المصنفة 18 عاماً وما فوق.

لتعيين إعدادات الخصوصية المتعلقة بمجموعة أجهزة تلفزيون Philips..

- 1- اضغط على HOME ثم حدد مجموعة أجهزة تلفزيون Philips واضغط على OK. اضغط على مفتاح الخيارات لفتح قائمة الخيارات.
- 2- يمكنك تحديد سياسة الخصوصية، ثم الضغط على OK.
- 3- حدد كل إعداد واضغط على OK لإتاحته أو رفضه. يمكنك قراءة المزيد حول كل إعداد بالتفصيل.

تحتوي هذه القناة على مقاطع فيديو تعليمية حول كيفية بدء استخدام الجهاز وكيفية توصيل أجهزة خارجية وكيفية تثبيت قناة، إلخ.

قناة YouTube

تحتوي هذه القناة على مقاطع فيديو موصى بها أو يهتك الاشتراك فيها أو مقاطع فيديو رانجة من YouTube.



تخصيص القنوات

انقر فوق زر CUSTOMIZE CHANNELS لإضافة القنوات إلى الشاشة الرئيسية وإزالتها منها.

راجع أيضاً www.support.google.com/androidtv

فتح الشاشة الرئيسية

لفتح الشاشة الرئيسية وفتح عنصر

- 1- اضغط على  HOME.
- 2- حدد عنصراً واضغط على OK لفتحه أو تشغيله.
- 3- اضغط مع الاستمرار على  BACK أو اضغط على  HOME للعودة إلى الشاشة الرئيسية.

عند فتح الشاشة الرئيسية، سيتوقف تشغيل التطبيق / المحتوى في الخلفية. فيتعين عليك تحديد التطبيق أو المحتوى من الشاشة الرئيسية للمتابعة.

التطبيقات

8.1

حول التطبيق

يهنك العثور على كل تطبيقاتك المفضلة في سطر التطبيقات في قائمة الشاشة الرئيسية.

على غرار التطبيقات المتوفرة على الهاتف الذكي أو الكمبيوتر اللوحي، توفر التطبيقات الموجودة على التلفزيون وظائف محددة لتجربة تلفزيون غنية. التطبيقات مثل YouTube أو الألعاب أو متاجر الفيديو أو توقعات الأحوال الجوية (من بين غيرها). ويهك استخدام تطبيق مستعرض الإنترنت لتصفح الإنترنت.

يهك الحصول على التطبيقات من مجموعة أجهزة تلفزيون Philips أو متجر Google Play. للبدء، تم تثبيت بعض التطبيقات العمالية مسبقاً على التلفزيون.

لتثبيت التطبيقات من مجموعة أجهزة تلفزيون Philips أو متجر Google Play، يجب أن يكون التلفزيون متصلاً بالإنترنت. ويجب أن توافق على شروط استخدام التطبيقات الخاصة بمجموعة أجهزة تلفزيون Philips. يجب أيضاً تسجيل الدخول بواسطة حساب Google لاستخدام تطبيقات Google Play و متجر Google Play.

8.2

Google Play

الأفلام والتلفزيون

باستخدام Play Google Movies & TV، يهك استئجار أفلام وبرامج تلفزيونية أو شراؤها لمشاهدتها على التلفزيون.

ما الذي تحتاج إليه

- يجب أن يكون التلفزيون متصلاً بالإنترنت
- يجب تسجيل الدخول باستخدام حساب Google على التلفزيون
- أضف بطاقة ائتمان إلى حساب Google لشراء الأفلام والبرامج التلفزيونية

لتأجير أو شراء فيلم أو برنامج تلفزيوني

- 1- اضغط على  HOME.
- 2- حدد Google Play Movies & TV.
- 3- حدد فيلم أو برنامج تلفزيوني واضغط على OK.
- 4- حدد عملية الشراء التي تريدها واضغط على OK. سيتم إرشادك عبر إجراءات الشراء.

لمشاهدة فيلم أو برنامج تلفزيوني تم شراؤه أو تأجيره

- 1- اضغط على  HOME.
- 2- حدد Google Play Movies & TV.
- 3- حدد الفيلم أو البرنامج التلفزيوني من مكتبك في التطبيق، وحدد العنوان، واضغط على OK.
- 4- يهك استخدام المفاتيح  (إيقاف)، أو  (إيقاف مؤقت)، أو  (إرجاع)، أو  (تقديم إلى الأمام) على جهاز التحكم عن بعد.
- 5- للإيقاف تطبيق Google Play Movies & TV، اضغط على  BACK بشكل متكرر أو اضغط على  EXIT.

إذا لم يكن التطبيق متوفراً على شاشتك الرئيسية، فيهك إضافته من خلال صفحة التطبيقات أو من خلال إضافة تطبيق إلى العناصر المفضلة في سطر التطبيقات المفضلة. إن بعض منتجات Google Play وميزاته غير متوفرة في كل البلدان.

احصل على المزيد من المعلومات

الموسيقى



باستخدام Google Play Music، يهك تشغيل الموسيقى المفضلة لديك على التلفزيون.

باستخدام Google Play Music، يهك شراء موسيقى جديدة على الكمبيوتر أو الجهاز المحمول لديك. أو من على التلفزيون، يهك التسجيل لـ All Access، وهو اشتراك Google Play Music، أو بدلاً من ذلك، يهك تشغيل الموسيقى التي تملكها والمخزنة على الكمبيوتر.

ما الذي تحتاج إليه

- يجب أن يكون التلفزيون متصلاً بالإنترنت
- يجب تسجيل الدخول باستخدام حساب Google على التلفزيون
- أضف بطاقة ائتمان إلى حساب Google لأخذ اشتراك موسيقى

لبدء تشغيل Google Play Music..

- 1- اضغط على  HOME.
- 2- حدد Google Play Music.
- 3- حدد الموسيقى التي تريدها واضغط على OK.
- 4- للإيقاف تطبيق الموسيقى، اضغط على  BACK بشكل متكرر أو اضغط على  EXIT.

إذا لم يكن التطبيق متوفراً على شاشتك الرئيسية، فيهك إضافته من خلال صفحة التطبيقات أو من خلال إضافة تطبيق إلى العناصر المفضلة في سطر التطبيقات المفضلة. إن بعض منتجات Google Play وميزاته غير متوفرة في كل البلدان.

احصل على المزيد من المعلومات
على support.google.com/androidtv

الألعاب

باستخدام Google Play Games، يهك تشغيل الألعاب على التلفزيون أثناء الاتصال بالإنترنت أو بدون اتصال.



يهك مشاهدة ما يلعبه أصدقاؤك حالياً أو يهك الانضمام إلى اللعبة والهنافسة، يهك تتبع إنجازاتك أو البدء من حيث توقفت.

ما الذي تحتاج إليه

- يجب أن يكون التلفزيون متصلاً بالإنترنت
- يجب تسجيل الدخول باستخدام حساب Google على التلفزيون
- أضف بطاقة ائتمان إلى حساب Google لشراء ألعاب جديدة

ابدأ بتشغيل تطبيق Google Play Games لتحديد تطبيقات ألعاب جديدة وتثبيتها على التلفزيون. إن بعض هذه الألعاب مجانية. تظهر رسالة في حال كانت هناك لعبة معينة تحتاج إلى ذراع ألعاب للعب.

لبدء تشغيل Google Play Game أو إيقاف تشغيله

- 1- اضغط على  HOME.
- 2- حدد Google Play Games.
- 3- حدد لعبة لتشغيلها أو حدد لعبة جديدة للتثبيت واضغط على OK.
- 4- عند الانتهاء، اضغط على  BACK بشكل متكرر أو اضغط على  EXIT أو أوقف تشغيل التطبيق باستخدام زر الخروج / للإيقاف المخصص.

إذا لم يكن التطبيق متوفراً على شاشتك الرئيسية، فيهك إضافته من خلال صفحة التطبيقات أو من خلال إضافة تطبيق إلى العناصر المفضلة في سطر التطبيقات المفضلة. إن بعض منتجات Google Play وميزاته غير متوفرة في كل البلدان.



احصل على المزيد من المعلومات
على support.google.com/androidtv

يمكنك تنزيل تطبيقات جديدة وتثبيتها من متجر Google Play. تتوفر بعض التطبيقات بصورة مجانية.

ما الذي تحتاج إليه

- يجب أن يكون التلفزيون متصلاً بالإنترنت
- يجب تسجيل الدخول باستخدام حساب Google على التلفزيون
- أضف بطاقة ائتمان إلى حساب Google لشراء تطبيقات



لتثبيت تطبيق جديد

- 1 اضغط على  HOME.
- 2 حدد متجر Google Play واضغط على OK.
- 3 حدد التطبيق الذي تريد تثبيته واضغط على OK.
- 4 للإغلاق متجر Google Play، اضغط على  BACK بشكل متكرر أو اضغط على  EXIT.

أدوات الرقابة الأبوية

في متجر Google Play، يمكنك إخفاء التطبيقات وفقاً لمرحلتهم المستخدمين / المشترين. تحتاج إلى إدخال رمز PIN لتحديد العمر أو تغييره.

لتعيين المراقبة الأبوية...

- 1 اضغط على  HOME.
- 2 حدد متجر Google Play واضغط على OK.
- 3 حدد إعدادات < الرقابة الأبوية.
- 4 حدد مستوى النضج الذي تريده.
- 5 أدخل رمز PIN عند الطلب.
- 6 للإغلاق متجر Google Play، اضغط على  BACK بشكل متكرر أو اضغط على  EXIT.

إذا لم يكن التطبيق متوفرًا على شاشتك الرئيسية، فيمكنك إضافته من خلال صفحة التطبيقات أو من خلال إضافة تطبيق إلى العناصر المفضلة في سطر التطبيقات المفضلة. إن بعض منتجات Google Play وميزات غير متوفرة في كل البلدان.

احصل على المزيد من المعلومات على support.google.com/androidtv

الهدفوعات

للدفع على Google Play على التلفزيون، يجب إضافة نموذج دفع - بطاقة الائتمان (خارج الولايات المتحدة) - لحساب Google. عند شراء فيلم أو برنامج تلفزيوني، سيتم خصم المبلغ من بطاقة الائتمان هذه.

لإضافة بطاقة ائتمان ...

- 1 على الكمبيوتر الخاص بك، انتقل إلى accounts.google.com وقم بتسجيل الدخول باستخدام حساب Google الذي ستستخدمه مع Google Play على التلفزيون.
- 2 انتقل إلى wallet.google.com لإضافة بطاقة إلى حساب Google.
- 3 أدخل بيانات بطاقة الائتمان ووافق على النكاح والشروط.

8.3



بدء تشغيل تطبيق أو إيقاف تشغيله

يمكنك بدء تشغيل تطبيق من الشاشة الرئيسية.

لبدء تشغيل تطبيق

- 1 اضغط على  HOME.
- 2 انتقل إلى سطر التطبيقات المفضلة، وحدد التطبيق الذي تريده ثم اضغط

على OK.

- لإيقاف تشغيل تطبيق، اضغط على  BACK أو اضغط على  EXIT أو قم بإيقاف التطبيق باستخدام زر خروج / إيقاف المخصص.

عند فتح الشاشة الرئيسية، سيتوقف تشغيل التطبيق / المحتوى في الخلفية. فيتعين عليك تحديد التطبيق أو المحتوى من الشاشة الرئيسية للمتابعة.

8.4

قفل التطبيقات

حول أقفال التطبيقات

يمكنك إقفال التطبيقات غير المناسبة للأطفال. يمكنك إقفال التطبيقات المصنفة لمرحلتهم 18 عامًا وما فوق من مجموعة أجهزة تلفزيون Philips أو إعداد ملف تعريف مقيّد في قائمة الشاشة الرئيسية.

18 وما فوق

سيطلب قفل التطبيق المصنّف لمرحلتهم 18 عامًا وما فوق بإدخال رمز PIN عند محاولة تشغيل تطبيق مصنّف لمرحلتهم 18 عامًا وما فوق. إن هذا القفل صالح فقط للتطبيقات المصنفة لمرحلتهم 18 عامًا وما فوق من مجموعة أجهزة تلفزيون Philips.

ملف التعريف المقيّد

يمكنك إعداد ملف تعريف مقيّد للقائمة الرئيسية حيث تتوفر التطبيقات التي تسمح بها فقط. تحتاج إلى إدخال رمز PIN للإعداد وتشغيل ملف التعريف المقيّد.

متجر - Google Play النضج



في متجر Google Play، يمكنك إخفاء التطبيقات وفقاً لمرحلتهم المستخدمين / المشترين. تحتاج إلى إدخال رمز PIN لتحديد العمر أو تغييره. سيحدد العمر التطبيقات المتوفرة للتثبيت.

للحصول على مزيد من المعلومات، في التعليمات، حدد الكلمات الرئيسية وإبحث عن متجر Google Play.

قفل التطبيقات المصنفة 18 عامًا وما فوق

يمكنك إقفال التطبيقات المصنفة لمرحلتهم 18 عامًا وما فوق من مجموعة أجهزة تلفزيون Philips. يتحكم هذا الإعداد بإعداد التصنيف لمرحلتهم 18 عامًا وما فوق في إعدادات الخصوصية لمجموعة أجهزة تلفزيون Philips.

لقفل التطبيقات المصنفة 18 عامًا وما فوق...

- 1 اضغط على ، وحدد كل الإعدادات واضغط على OK.
- 2 حدد قفل الأطفال، ثم حدد قفل التطبيق.
- 3 حدد تشغيل.
- 4 اضغط على  (يسار) بشكل متكرر إذا لزم الأمر للإغلاق القائمة.

ملف التعريف المقيّد

حول ملف التعريف المقيّد

يمكنك تقييد استخدام تطبيقات معينة عن طريق تبديل التلفزيون إلى ملف تعريف مقيّد. ستعرض القائمة الرئيسية التطبيقات التي سمحت بها فقط. تحتاج إلى إدخال رمز PIN للخروج من ملف التعريف المقيّد.

بتحويل التلفزيون إلى ملف تعريف مقيّد، لا يمكنك...

التعثر على التطبيقات التي تم تمييزها على أنها غير مسووح بها أو فتحها

الوصول إلى متجر Google Play



الشراء من Google Play Movies & TV أو Google Play Games

استخدام تطبيقات جهات خارجية لا تستخدم تسجيل الدخول إلى Google

إدارة التطبيقات

إذا قمت بإيقاف تشغيل تطبيق ما وعدت إلى القائمة الرئيسية، فلا يتم إيقاف التطبيق في الواقع. يظل التطبيق قيد التشغيل في الخلفية ليكون متوفرًا في الحال عند بدنه مرة أخرى. للتشغيل بسرعة، تحتاج معظم التطبيقات إلى حفظ بعض البيانات في ذاكرة التخزين المؤقت للتلفزيون. قد يكون من الجيد إيقاف تطبيق ما كليًا أو مسح بيانات ذاكرة التخزين المؤقت لتطبيق معين لتحسين الأداء العام للتطبيقات والحفاظ على مساحة كافية للاستخدام على Android TV. كذلك من الأفضل إزالة تثبيت التطبيقات التي لم تعد تستخدمها.

افتح قائمة التطبيقات التي تم تنزيلها وتطبيقات النظام...

- 1- اضغط على ، وحدد كل الإعدادات واضغط على OK.
- 2- حدد إعدادات Android واضغط على OK.
- 3- حدّد الجهاز > التطبيقات واضغط على OK.
- 4- حدد تطبيقًا واضغط على OK. إذا كان التطبيق لا يزال قيد التشغيل، فيمكنك إجباره على الإيقاف أو مسح بيانات ذاكرة التخزين المؤقت. يمكنك إزالة تثبيت التطبيقات التي قمت بتنزيلها.
- 5- اضغط على  BACK للرجوع خطوة واحدة أو اضغط على  EXIT للإغلاق القائمة.

إذا كنت تستخدم محرك القرص الثابت USB لتخزين التطبيقات، فيمكنك نقل التطبيق من محرك القرص الثابت USB إلى ذاكرة التلفزيون أو العكس.

التخزين

يمكنك رؤية مساحة التخزين -ذاكرة التخزين الداخلية- التي تستخدمها للتطبيقات ومقاطع الفيديو والموسيقى، إلخ. يمكنك رؤية المساحة الفارغة التي لا تزال متوفرة لتثبيت التطبيقات الجديدة. تحقق من التخزين في حال حصل أي بطء في تشغيل التطبيقات أو في حالة حدوث مشاكل في التطبيق.

لرؤية مساحة التخزين التي تستخدمها...

- 1- اضغط على ، وحدد كل الإعدادات واضغط على OK.
- 2- حدد إعدادات Android واضغط على OK.
- 3- حدّد الجهاز > التخزين وإعادة التهيئة واضغط على OK.
- 4- يمكنك عرض استخدام التخزين لذاكرة التلفزيون.
- 5- اضغط على  BACK للرجوع خطوة واحدة أو اضغط على  EXIT للإغلاق القائمة.

حرك قرص ثابت USB

إذا قمت بتوصيل محرك أقراص ثابت USB، فيمكنك استخدام محرك الأقراص لتوسيع ذاكرة التلفزيون لتخزين المزيد من التطبيقات. سيحاول التلفزيون تخزين التطبيقات الجديدة على محرك الأقراص الثابت USB أولاً. لا يُسمح بتخزين بعض التطبيقات على محرك أقراص ثابت USB.





تحرير مساحة التخزين

عندما يعرض التلفزيون رسالة "مساحة التخزين منخفضة..."; يرجى الانتقال إلى  HOME > الإعدادات > إدارة التطبيقات لتحرير مساحة التخزين من خلال إزالة بعض التطبيقات أو من خلال تخزين التطبيقات على وحدة تخزين خارجية.

- مشاهدتهم وتحتوي قد تم تأجيله أو شرائه من Google Play Movies & TV
- تشغيل ألعاب قد تم شرائها وتثبيتها من Google Play Games
- الوصول إلى الإعدادات التالية: شبكة Wi-Fi والكلام وإمكانية الوصول
- إضافة ملحقات Bluetooth
- سابق حساب Google على التلفزيون قيد تسجيل الدخول. ولا يؤدي استخدام ملف تعريف مقيد إلى تغيير حساب Google.

الإعداد

الإعداد ملف التعريف المقيد





- 1- اضغط على ، وحدد كل الإعدادات واضغط على OK.
- 2- حدد إعدادات Android واضغط على OK.
- 3- اضغط على  (أسفل) وحدد شخصي > أمان وقيد واضغط على OK.
- 4- حدد ملف تعريف مقيد واضغط على OK.
- 5- حدد إعدادات واضغط على OK.
- 6- أدخل رمز PIN باستخدام جهاز التحكم عن بُعد.
- 7- حدد تطبيقات مسهوج بها واضغط على OK.
- 8- في قائمة التطبيقات المتوفرة، حدد تطبيقًا واضغط على OK للسماح بهذا التطبيق أو عدم السماح به.
- 9- اضغط على  BACK للرجوع خطوة واحدة أو اضغط على  EXIT للإغلاق القائمة.

يمكنك الآن إدخال ملف التعريف المقيد.

باستخدام رمز PIN، يمكنك تغيير رمز PIN أو تعديل قائمة التطبيقات المسهوج بها أو غير المسهوج بها.

يرجى إدخال



الإدخال (التبديل إلى) ملف التعريف المقيد...

- 1- اضغط على ، وحدد كل الإعدادات واضغط على OK.
- 2- حدد إعدادات Android واضغط على OK.
- 3- اضغط على  (أسفل) وحدد شخصي > أمان وقيد واضغط على OK.
- 4- حدد إدخال ملف تعريف مقيد واضغط على OK.
- 5- أدخل رمز PIN باستخدام جهاز التحكم عن بُعد.
- 6- اضغط على  BACK للرجوع خطوة واحدة أو اضغط على  EXIT للإغلاق القائمة.

يمكنك رؤية إدخال ملف تعريف مقيد في حالة ظهور رمز على الشاشة الرئيسية. مرر لأسفل إلى  إعدادات ومرر إلى أقصى اليمين.

حذف

احذف ملف التعريف المقيد

- 1- اضغط على ، وحدد كل الإعدادات واضغط على OK.
- 2- حدد إعدادات Android واضغط على OK.
- 3- اضغط على  (أسفل) وحدد شخصي > الأمان والقيود واضغط على OK.
- 4- حدد حذف ملف التعريف المقيد واضغط على OK.
- 5- أدخل رمز PIN. سيُقوم التلفزيون بحذف ملف التعريف المقيد.

إنترنت

9.1

بدء تصفح الإنترنت

يمكنك تصفح الإنترنت على التلفزيون. يمكنك عرض أي موقع إنترنت، إلا أن معظمها غير معدّ لشاشة التلفزيون.

□ لا تتوفر على التلفزيون بعض الكونات الإضافية (لعرض الصفحات أو مقاطع الفيديو مثلاً).

□ لا يمكنك إرسال الهلقات أو تنزيلها.

□ تظهر صفحات إنترنت بهقدار صفحة واحدة في كل مرة، ويتم العرض في هذه الشاشة.

لبدء تشغيل واستعراض الإنترنت □

1- اضغط على  HOME.

2- حدد التطبيقات < مستعرض الإنترنت ثم اضغط على OK.

3- أدخل عنوان الإنترنت وحدد ✓، واضغط على OK.

4- للإغلاق الإنترنت، اضغط على  HOME أو  EXIT.

* ملاحظة: إذا كان مستعرض الإنترنت لا يظهر في سطر التطبيقات المفضلة، فيمكنك الضغط على رمز+ في آخر القناة لإضافة التطبيق.

9.2

خيارات على الإنترنت

تتوفر بعض الخيارات الإضافية للإنترنت.

افتح الخيارات الإضافية □

1- عند فتح موقع الويب، اضغط على  OPTIONS.

2- حدد أحد العناصر واضغط على OK.

3- اضغط على < (يسار) بشكلٍ متكرر إذا لزم الأمر لإغلاق القائمة.

إدخال العنوان

للإدخال عنوان إنترنت جديد.

إظهار المفضلة

لعرض الصفحات التي حددتها كمفضلة.

إعادة تحميل الصفحة

لتحميل صفحة الإنترنت مرة أخرى.

تكبير / تصغير الصفحة

استخدم شريط التمرير لتعيين نسبة التكبير / التصغير.

معلومات الأمان

لعرض مستوى أمان الصفحة الحالية.

تهييز كمفضلة

لتهييز الصفحة الحالية كمفضلة.

الترجمات

لتحديد الترجمات في حال توفرها.

قائمة التلفزيون

10.1

حول قائمة التلفزيون

إذا تعدد على التلفزيون الاتصال بالإنترنت، فيمكنك استخدام قائمة التلفزيون كقائمة رئيسية.

في قائمة التلفزيون، ستجد كل وظائف التلفزيون.

10.2

فتح قائمة التلفزيون

افتح قائمة التلفزيون وفتح عنصر

- اضغط على  لفتح قائمة التلفزيون.
- حدد عنصراً واضغط على OK لفتحه أو تشغيله.
- اضغط على ← BACK لإغلاق قائمة التلفزيون بدون تشغيل أي عنصر.

المصادر

11.1

التبديل إلى جهاز

من قائمة المصادر، يمكنك التبديل إلى أي من الأجهزة المتصلة. يمكنك التبديل إلى موالف لمشاهدة التلفزيون أو فتح محتوى محرك أقراص محمول USB وتصل أو رؤية التسجيلات التي قمت بها على محرك أقراص محمول USB وتصل. يمكنك التبديل إلى الأجهزة المتصلة لمشاهدة برامجها، أو جهاز استقبال رقمي أو مشغل أقراص Blu-ray .

للتنفيذ إلى جهاز متصل □

1- اضغط على  لفتح قائمة المصادر.

2- حدد أحد العناصر في قائمة المصدر واضغط على OK. سيعرض التلفزيون برنامج أو محتوى الجهاز.

3- اضغط على  مرة أخرى لإغلاق القائمة.

تشغيل بكبسة زر واحدة

عندما يكون التلفزيون في وضع الاستعداد، يمكنك تشغيل مشغل أقراص باستخدام وحدة التحكم عن بُعد الخاصة بالتلفزيون.

لتشغيل مشغل الأقراص والتلفزيون من وضع الاستعداد وبدء تشغيل القرص على الفور، اضغط على  (تشغيل) على وحدة التحكم عن بُعد الخاصة بالتلفزيون. يجب توصيل الجهاز بكبل HDMI ، ويجب أن تكون وظيفة HDMI CEC على التلفزيون والجهاز قيد التشغيل.

11.2

خيارات لإدخال التلفزيون

تقدم بعض أجهزة إدخال التلفزيون إعدادات خاصة.

لتعيين خيارات إدخال تلفزيون محدد □

1- اضغط على  SOURCES.

2- حدد إدخال التلفزيون في القائمة واضغط على OK.

3- اضغط على  OPTIONS. يمكنك تعيين الخيارات لإدخال التلفزيون المحدد هنا.

4- اضغط على  OPTIONS مرة أخرى لإغلاق قائمة الخيارات.

الخيارات المحتملة...

عناصر التحكم

باستخدام هذا الخيار، يمكنك تشغيل الجهاز المتصل بواسطة جهاز التحكم عن بُعد في التلفزيون. يجب توصيل الجهاز باستخدام كبل HDMI ويجب أن تكون ميزة HDMI CEC على التلفزيون والجهاز قيد التشغيل.

معلومات حول الجهاز

افتح هذا الخيار لعرض معلومات حول الجهاز المتصل.

11.3

اسم الجهاز ونوعه

عندما يتم توصيل جهاز جديد بالتلفزيون ويكتشف التلفزيون هذا الجهاز، يمكنك تعيين رمز يناسب نوع الجهاز. إذا قمت بتوصيل جهاز باستخدام كبل HDMI وميزة HDMI CEC، فيكتشف التلفزيون نوع الجهاز تلقائياً ويحصل الجهاز على رمز مناسب.

يحدد نوع الجهاز أنماط الصوت والصورة أو قيم الدقة أو إعدادات معينة أو الموضع ضمن قائمة المصادر. لا تقلق بشأن الإعدادات التالية.

إعادة تسمية النوع أو تغييره

يمكنك تغيير اسم جهاز متصل أو نوعه. ابحث عن الرمز + على يمين اسم الجهاز في قائمة المصادر. لا تسمح بعض مصادر إدخال التلفزيون بتغيير الاسم.

لتغيير نوع الجهاز...

1- حدد الجهاز في قائمة المصادر.

2- اضغط على  OPTIONS.

3- اضغط على  BACK لإخفاء لوحة المفاتيح على الشاشة.

4- اضغط على  (أسفل) للعثور على كل أنواع الأجهزة المتاحة. حدد النوع الذي تريده واضغط على OK.

5- إذا كنت تريد إعادة تعيين نوع الجهاز إلى نوع الموصل النصلي، فحدد إعادة تعيين واضغط على OK.

6- حدد إغلاق واضغط على OK لإغلاق هذه القائمة.

لتغيير اسم الجهاز □

1- حدد الجهاز في قائمة المصادر.

2- اضغط على  OPTIONS.

3- اضغط على  BACK لإخفاء لوحة المفاتيح على الشاشة.

4- استخدم لوحة المفاتيح الموجودة في الجزء الخلفي من جهاز التحكم عن بُعد لحذف الاسم الحالي وأدخل اسماً جديداً.

5- إذا كنت تريد إعادة تعيين اسم الجهاز إلى نوع الموصل النصلي، فحدد إعادة تعيين واضغط على OK.

6- حدد إغلاق واضغط على OK لإغلاق هذه القائمة.

11.4

كمبيوتر

إذا قمت بتوصيل كمبيوتر، فننصحك بمنح الاتصال، المتصل به الكمبيوتر، اسم نوع الجهاز الصحيح في قائمة المصادر. إذا قمت بعد ذلك بالتبديل إلى كمبيوتر في قائمة المصادر، فسيتم تعيين التلفزيون إلى إعداد الكمبيوتر التالي تلقائياً.

لتعيين التلفزيون على الإعداد التالي...

1- اضغط على ، وحدد كل الإعدادات واضغط على OK.

2- حدد الصورة واضغط على  (يمين) للدخول إلى القائمة.

3- حدد متقدم < الكمبيوتر.

4- حدد تشغيل أو إيقاف تشغيل .

5- اضغط على  (يسار) بشكل متكرر إذا لزم الأمر لإغلاق القائمة.

الإعدادات

12.1

الإعدادات المتكررة

يتم جمع الإعدادات الأكثر استخداماً في قائمة الإعدادات المتكررة.

لفتح القائمة...

- 1- اضغط على
- 2- حدد الإعداد الذي تريد تعديله واضغط على OK.
- 3- اضغط على ← BACK إذا لم تكن تريد تغيير أي شيء.

12.2

الصورة

نهط الصورة

تحديد نهط

لكي تتوَكَّن من تعديل الصورة بسهولة، يمكنك تحديد نهط صورة تم تعيينه مسبقاً.

- 1- أثناء مشاهدة قناة تلفزيونية، اضغط على .
- 2- حدد نهط الصورة، وحدد أحد النهط الواردة في اللوحة.
- 3- اضغط على < (يسار) بشكلٍ متكرر إذا لزم الأمر لإغلاق القائمة.

النهط المتوفرة هي

شخصي - تفضيلات الصورة التي تقوم بتعيينها أثناء عملية بدء التشغيل النولي.

- زاهي - خيار مثالي للمشاهدة في النهار
- طبيعي - إعدادات الصورة الطبيعية
- قياسي - الإعداد الأكثر توفيراً لاستهلاك الطاقة - إعداد المصنع
- فيلم - مثالي لمشاهدة الأفلام
- صورة - مثالي لعرض الصور
- ألعاب - مثالي للألعاب
- ISF النهار - لمعايرة ISF
- ISF الليل - لمعايرة ISF

إن أنماط محتويات HDR هي...

- HDR الشخصي
- HDR لألوان زاهية
- HDR لألوان طبيعية
- HDR القياسي
- HDR للأفلام
- HDR الصور
- ISF النهار
- ISF الليل
- HDR الألعاب

تخصيص نهط

يتم تخزين أي إعداد صورة تقوم بضبطه، مثل اللون أو التباين، في نهط الصورة المحدد حالياً. يسمح لك ذلك بتخصيص كل نهط. يمكن حفظ إعدادات النهط شخصي فقط لكل مصدر في قائمة المصادر.

استعادة النهط

مع تحديد نهط الصورة، يمكنك ضبط أي إعداد للصورة في كل الإعدادات < صورة

سيقوم النهط المحدد بتخزين التغييرات التي أجريتها. ننصح بضبط إعدادات الصورة للنهط شخصي فقط. يمكن لنهط الصورة - شخصي حفظ إعداداته لكل مصدر فردي في قائمة المصادر.

للاستعادة النهط إلى إعداده الأصلي

- 1- أثناء مشاهدة قناة تلفزيونية، اضغط على .
- 2- حدد نهط الصورة، وحدد نهط الصورة الذي تريد استعادته.
- 3- اضغط على المفتاح المثلث استعادة النهط، وحدد OK. سيتم استعادة النهط.
- 4- اضغط على < (يسار) بشكلٍ متكرر إذا لزم الأمر لإغلاق القائمة.

المنزل أو المتجر

إذا تمت إعادة تبديل نهط الصورة إلى زاهي في كل مرة تقوم فيها بتشغيل التلفزيون، فسيتم تعيين موقع التلفزيون إلى المتجر. إنه إعداد مخصص للترويج في المتجر.

لتعيين التلفزيون للاستخدام في المنزل

- 1- اضغط على ، وحدد كل الإعدادات واضغط على OK.
- 2- حدد الإعدادات العامة واضغط على > (يمين) للدخول إلى القائمة.
- 3- حدد الموقع < المنزل.
- 4- اضغط على < (يسار) بشكلٍ متكرر إذا لزم الأمر لإغلاق القائمة.

إعدادات الصورة

اللون

بواسطة اللون، يمكنك ضبط تشبع اللون في الصورة.

لضبط اللون

- 1- اضغط على ، وحدد كل الإعدادات واضغط على OK.
- 2- حدد صورة ثم اضغط على > (اليمين) للدخول إلى القائمة.
- 3- حدد اللون واضغط على > (يمين).
- 4- اضغط على السهم ^ (أعلى) أو v (أسفل) لضبط القيمة.
- 5- اضغط على < (يسار) بشكلٍ متكرر إذا لزم الأمر لإغلاق القائمة.

التباين

باستخدام التباين، يمكنك ضبط تباين الصورة.

لضبط التباين

- 1- اضغط على ، وحدد كل الإعدادات واضغط على OK.
- 2- حدد صورة واضغط على > (يمين) للدخول إلى القائمة.
- 3- حدد التباين واضغط على > (يمين).
- 4- اضغط على السهم ^ (أعلى) أو v (أسفل) لضبط القيمة.
- 5- اضغط على < (يسار) بشكلٍ متكرر إذا لزم الأمر لإغلاق القائمة.

الوضوح

بواسطة الحدة، يمكنك ضبط مستوى الوضوح في التفاصيل الدقيقة في الصورة.

لضبط الحدة

- 1- اضغط على ، وحدد كل الإعدادات واضغط على OK.
- 2- حدد صورة واضغط على > (يمين) للدخول إلى القائمة.
- 3- حدد الحدة واضغط على > (يمين).
- 4- اضغط على السهم ^ (أعلى) أو v (أسفل) لضبط القيمة.

5- اضغط على < (يسار) بشكلٍ متكرر إذا لزم الأمر للإغلاق القانمة.

السطوع

بواسطة السطوع، يمكنك تعيين مستوى سطوع إشارة الصورة.

لضبط الحدة □

1- اضغط على ⚙️، وحدد كل الإعدادات واضغط على OK.

2- حدد صورة واضغط على > (يمين) للدخول إلى القانمة.

3- حدد السطوع واضغط على > (يمين).

4- اضغط على سهم ^ (أعلى) أو v (أسفل) لضبط القيمة.

5- اضغط على < (يسار) بشكلٍ متكرر إذا لزم الأمر للإغلاق القانمة.

إعدادات الصورة المتقدمة

كبيوتر

إذا قمت بتوصيل كبيوتر، فننصك بمنح الاتصال، المتصل به الكبيوتر، اسم نوع الجهاز الصحيح في قانمة المصادر. إذا قمت بعد ذلك بالتبديل إلى كبيوتر في قانمة المصادر، فسيتم تعيين التلفزيون إلى إعداد الكبيوتر التالي تلقائياً.

لتعيين التلفزيون على الإعداد التالي...

1- اضغط على ⚙️، وحدد كل الإعدادات واضغط على OK.

2- حدد الصورة واضغط على > (يمين) للدخول إلى القانمة.

3- حدد متقدم < الكبيوتر.

4- حدد تشغيل أو إيقاف تشغيل .

5- اضغط على < (يسار) بشكلٍ متكرر إذا لزم الأمر للإغلاق القانمة.

إعدادات اللون

تحسين اللون

بواسطة تحسين اللون، يمكنك تحسين شدة إضاءة الألوان والتفاصيل في الألوان الساطعة.

لضبط المستوى □

1- اضغط على ⚙️، وحدد كل الإعدادات واضغط على OK.

2- حدد صورة واضغط على > (يمين) للدخول إلى القانمة.

3- حدد متقدم < اللون < تحسين اللون.

4- حدد الحد الأقصى أو متوسط أو الحد الأدنى أو إيقاف.

5- اضغط على < (يسار) بشكلٍ متكرر إذا لزم الأمر للإغلاق القانمة.

درجة حرارة ملونة

بواسطة درجة حرارة الألوان، يمكنك تعيين الصورة إلى درجة حرارة ألوان معينة مسبقاً أو يمكنك تحديد مخصص لتعيين إعداد درجة حرارة بنفسك بواسطة درجة حرارة الألوان المخصصة. إن الإعدادين درجة حرارة الألوان ودرجة حرارة الألوان المخصصة مخصصان للمستخدمين المهتمسين.

لتحديد إعداد معين مسبقاً □

1- اضغط على ⚙️، وحدد كل الإعدادات واضغط على OK.

2- حدد صورة واضغط على > (يمين) للدخول إلى القانمة.

3- حدد متقدم < اللون < درجة حرارة اللون.

4- حدد عادي أو دافئ أو بارد. أو حدد مخصص إذا كنت ترغب في تخصيص درجة حرارة اللون بنفسك.

5- اضغط على < (يسار) بشكلٍ متكرر إذا لزم الأمر للإغلاق القانمة.

درجة حرارة لون مخصصة

بواسطة درجة حرارة اللون المخصصة، يمكنك تعيين درجة حرارة الألوان بنفسك. لتعيين درجة حرارة ألوان مخصصة، حدد أولاً الإعداد المخصص في قانمة درجة حرارة الألوان. إن الإعداد درجة حرارة الألوان المخصصة مخصص للمستخدمين المهتمسين.

لتعيين درجة حرارة ألوان مخصصة □

1- اضغط على ⚙️، وحدد كل الإعدادات واضغط على OK.

2- حدد صورة واضغط على > (يمين) للدخول إلى القانمة.

3- حدد متقدم < اللون < درجة حرارة لون مخصصة.

4- اضغط على سهم ^ (أعلى) أو v (أسفل) لضبط القيمة. WP هو نقطة بيضاء و BL هو مستوى اللون الأسود. يمكنك أيضاً تحديد أحد الإعدادات المعينة مسبقاً في هذه القانمة.

5- اضغط على < (يسار) بشكلٍ متكرر إذا لزم الأمر للإغلاق القانمة.

إعدادات التحكم بالألوان

التحكم في الألوان ISF

بواسطة التحكم بالألوان ISF، يمكن لخبير ISF معايرة إعادة إنتاج ألوان التلفزيون. إن التحكم في الألوان هو عبارة عن إعداد خاص بخبراء ISF.

استند إلى أقصى حد من شاشة التلفزيون بواسطة معايرة ISF®. بإمكانك أن تطلب من خبير معايرة ISF الحضور إلى منزلك وتعيين التلفزيون إلى إعداد الصورة المثالي. بالإضافة إلى ذلك، يمكن لهذا الخبير تعيين معايرة ISF لتأثير Ambilight.

اطلب من وكيلك معايرة ISF.

إن فوائد المعايرة هي □

□ وضوح وحدّة أفضل في الصورة

□ تفاصيل أفضل في الأجزاء الساطعة والداكنة

□ ألوان أسود غامقة وداكنة أكثر

□ نقاوة وجودة أفضل للألوان

□ استهلاك طاقة أقل

يقوم خبير معايرة ISF بتخزين إعدادات ISF وإفعالها كنهطي صورة.

بعد تنفيذ معايرة ISF، اضغط على ⚙️ وحدد نهط الصورة ثم حدد ISF

النهار أو ISF الليل. يمكنك تحديد ISF النهار لمشاهدة التلفزيون في ظروف الإضاءة الساطعة أو تحديد ISF الليل لمشاهدة التلفزيون بعد حلول الظلام.

تدرج اللون

لضبط قيمة تدرج اللون □

1- اضغط على ⚙️، وحدد كل الإعدادات واضغط على OK.

2- حدد صورة واضغط على > (يمين) للدخول إلى القانمة.

3- حدد متقدم < اللون < التحكم بالألوان.

4- حدد تدرج اللون واضغط على > (يمين).

5- اضغط على سهم ^ (أعلى) أو v (أسفل) لضبط القيمة.

6- اضغط على < (يسار) بشكلٍ متكرر إذا لزم الأمر للإغلاق القانمة.

الإشباع

لضبط قيمة الإشباع □

1- اضغط على ⚙️، وحدد كل الإعدادات واضغط على OK.

2- حدد صورة واضغط على > (يمين) للدخول إلى القانمة.

3- حدد متقدم < اللون < التحكم بالألوان.

4- حدد الإشباع واضغط على > (يمين).

5- اضغط على سهم ^ (أعلى) أو v (أسفل) لضبط القيمة.

6- اضغط على < (يسار) بشكلٍ متكرر إذا لزم الأمر للإغلاق القانمة.

إعادة تعيين الكل

باستخدام إعادة تعيين الكل، يمكنك إعادة تعيين القيمة بالكامل إلى الوضع الافتراضي.

لإعادة تعيين القيمة بالكامل في قائمتك باللون

- 1 اضغط على ، وحدد كل الإعدادات واضغط على OK.
- 2 حدد صورة واضغط على > (يمين) للدخول إلى القائمة.
- 3 حدد وتقدم < اللون < التحكم باللون.
- 4 حدد إعادة تعيين الكل.
- 5 اضغط على < (يسار) بشكل متكرر إذا لزم الأمر لإغلاق القائمة.

وضع RGB فقط J ISF

إن وضع RGB فقط هو إعداد خاص بخبراء ISF للتبديل إلى ألوان RGB فقط. لضبط القيم في قائمة وضع RGB فقط، عيّن أولاً ISF النهار أو الليل في قائمة نهج الصورة.

لضبط قيمة وضع RGB فقط

- 1 اضغط على ، وحدد كل الإعدادات واضغط على OK.
- 2 حدد صورة واضغط على > (يمين) للدخول إلى القائمة.
- 3 حدد وتقدم < اللون < وضع RGB فقط.
- 4 حدد أحمر أو أخضر أو أزرق أو إيقاف للإيقاف تشغيل وضع RGB فقط.
- 5 اضغط على < (يسار) بشكل متكرر إذا لزم الأمر لإغلاق القائمة.

إعدادات التباين

أوضاع التباين

بواسطة وضع التباين، يمكنك تعيين المستوى الذي يكون عنده تخفيف استهلاك الطاقة من خلال خفت شدة إضاءة الشاشة. اختر ما بين أفضل استهلاك للطاقة أو الصورة التي تتميز بأفضل شدة إضاءة.

لضبط المستوى

- 1 اضغط على ، وحدد كل الإعدادات واضغط على OK.
- 2 حدد صورة واضغط على > (يمين) للدخول إلى القائمة.
- 3 حدد وتقدم < التباين < وضع التباين.
- 4 حدد قياسي أو أعلى مستوى من الطاقة أو أفضل صورة أو إيقاف تشغيل.
- 5 اضغط على < (يسار) بشكل متكرر إذا لزم الأمر لإغلاق القائمة.

التباين الديناميكي

بواسطة التباين الديناميكي، يمكنك تعيين المستوى الذي يقوم عنده التلفزيون تلقائياً بتحسين التفاصيل في المناطق الداكنة والمتوسطة والفاتحة في الصورة.

لضبط المستوى

- 1 اضغط على ، وحدد كل الإعدادات واضغط على OK.
- 2 حدد صورة واضغط على > (يمين) للدخول إلى القائمة.
- 3 حدد وتقدم < التباين < التباين الديناميكي.
- 4 حدد الحد الأقصى أو متوسط أو الحد الأدنى أو إيقاف.
- 5 اضغط على < (يسار) بشكل متكرر إذا لزم الأمر لإغلاق القائمة.

تباين الفيديو

بواسطة تباين الفيديو، يمكنك تقليل نطاق تباين الفيديو.

لضبط المستوى

- 1 اضغط على ، وحدد كل الإعدادات واضغط على OK.
- 2 حدد صورة واضغط على > (يمين) للدخول إلى القائمة.
- 3 حدد وتقدم < التباين < تباين الفيديو.

- 4 اضغط على السهم ^ (أعلى) أو v (أسفل) لضبط القيمة.
- 5 اضغط على < (يسار) بشكل متكرر إذا لزم الأمر لإغلاق القائمة.

مستشعر الضوء

يقوم مستشعر الضوء بضبط إعدادات الصورة بشكل تلقائي وفق ظروف الإضاءة في الغرفة. ويهكك تشغيل مستشعر الضوء أو إيقاف تشغيله.

للتشغيل أو إيقاف التشغيل

- 1 اضغط على ، وحدد كل الإعدادات واضغط على OK.
- 2 حدد صورة واضغط على > (يمين) للدخول إلى القائمة.
- 3 حدد وتقدم < التباين < مستشعر الضوء.
- 4 حدد تشغيل أو إيقاف تشغيل.
- 5 اضغط على < (يسار) بشكل متكرر إذا لزم الأمر لإغلاق القائمة.

جاها

بواسطة جاها، يمكنك تعيين إعداد غير خطي لإضاءة الصورة وتباينها. وقد تم وضع إعداد جاها للمستخدمين الهواة.

لضبط المستوى

- 1 اضغط على ، وحدد كل الإعدادات واضغط على OK.
- 2 حدد صورة واضغط على > (يمين) للدخول إلى القائمة.
- 3 حدد وتقدم < التباين < جاها.
- 4 اضغط على السهم ^ (أعلى) أو v (أسفل) لضبط القيمة.
- 5 اضغط على < (يسار) بشكل متكرر إذا لزم الأمر لإغلاق القائمة.

إعدادات الحدة

Ultra Resolution

بفضل ميزة Ultra resolution، ستقوم بتشغيل حدة وضوح فائقة عند حواف الخطوط والحدود الخارجية للصورة.

للتشغيل أو إيقاف التشغيل

- 1 اضغط على ، وحدد كل الإعدادات واضغط على OK.
- 2 حدد صورة واضغط على > (يمين) للدخول إلى القائمة.
- 3 حدد وتقدم < الحدة < دقة Ultra Resolution.
- 4 حدد تشغيل أو إيقاف تشغيل.
- 5 اضغط على < (يسار) بشكل متكرر إذا لزم الأمر لإغلاق القائمة.

تقليل التشويش

بفضل تقليل الضوضاء، يمكنك تصفية مستوى الضجيج في الصورة وتخفيفه.

لضبط تقليل التشويش

- 1 اضغط على ، وحدد كل الإعدادات واضغط على OK.
- 2 حدد صورة ثم اضغط على > (اليمين) للدخول إلى القائمة.
- 3 حدد وتقدم < الحدة < تقليل الضوضاء.
- 4 حدد الحد الأقصى أو متوسط أو الحد الأدنى أو إيقاف.
- 5 اضغط على < (يسار) بشكل متكرر إذا لزم الأمر لإغلاق القائمة.

خض عيوب MPEG

بواسطة تخفيف تراجع جودة صور MPEG، يمكنك جعل المراحل الانتقالية الرقمية في الصورة تهر بطريقة سلسة. وتظهر حالات تراجع جودة صور MPEG على شكل كتل صغيرة أو حواف محززة في الصور.

لتقليل التشوه في MPEG

- 1 اضغط على ، وحدد كل الإعدادات واضغط على OK.

- 2 حدد صورة ثم اضغط على > (اليمين) للدخول إلى القائمة.
- 3 حدد متقدم < الحدة < تخفيف تراجع جودة صور MPEG.
- 4 حدد الحد الأقصى أو متوسط أو الحد الأدنى أو إيقاف.
- 5 اضغط على < (يسار) بشكلٍ متكرر إذا لزم الأمر لإغلاق القائمة.

إعدادات الحركة

الحركة المثالية الطبيعية

باستخدام ميزة Perfect Natural Motion ، يمكنك تخفيف اهتزاز الحركة، الذي يظهر في الأفلام على التلفزيون. بفضل ميزة Perfect Natural Motion ستكون أي حركة سلسلة ورشيقة.

لضبط اهتزاز الحركة

- 1 اضغط على ⚙️، وحدد كل الإعدادات واضغط على OK.
- 2 حدد صورة واضغط على > (يمين) للدخول إلى القائمة.
- 3 حدد متقدم < حركة < Perfect Natural Motion.
- 4 حدد الحد الأقصى أو متوسط أو الحد الأدنى أو إيقاف.
- 5 اضغط على < (يسار) بشكلٍ متكرر إذا لزم الأمر لإغلاق القائمة.

شاشة LCD واضحة

بواسطة ميزة Clear LCD، ستقوم بتشغيل حدة حركة فائقة ومستوى لون أسود أفضل وتباين عالٍ بدون وهيب وصورة هادئة وزاوية عرض أكبر.

للتشغيل أو إيقاف التشغيل

- 1 اضغط على ⚙️، وحدد كل الإعدادات واضغط على OK.
- 2 حدد صورة واضغط على > (يمين) للدخول إلى القائمة.
- 3 حدد متقدم < حركة < شاشة LCD واضحة.
- 4 حدد تشغيل أو إيقاف تشغيل.
- 5 اضغط على < (يسار) بشكلٍ متكرر إذا لزم الأمر لإغلاق القائمة.

تنسيق الصورة

أساسي

إذا لم تهل الصورة الشاشة كاملةً، أو إذا ظهرت النشرطة السوداء في النصف أو الأعلى أو على كلا الجانبين، يمكنك تعديل الصورة لهاء الشاشة كإلى.

لتحديد أحد الإعدادات الأساسية لهاء الشاشة

- 1 أثناء مشاهدة قناة تلفزيونية، اضغط على ⏸️ (عند توفره على جهاز التحكم عن بُعد) أو اضغط على ⚙️.
- 2 حدد تنسيق الصورة < هاء الشاشة أو اللاتواء ضمن الشاشة أو شاشة عريضة.
- 3 اضغط على < (يسار) بشكلٍ متكرر إذا لزم الأمر لإغلاق القائمة.
- هاء الشاشة □ لتكبير الصورة تلقائياً بحيث تملأ الشاشة. وتكون تشوهات الصورة بسيطة وتبقى التدرجات مرئية. لا يلائم هذا الخيار إدخال الكمبيوتر.
- تستمر بعض تنسيقات الصور القصوى بإظهار النشرطة السوداء.
- ملاءمة الشاشة □ لتكبير / تصغير الصورة تلقائياً بحيث تملأ الشاشة قدر المستطاع من دون أي تشويه. وقد تكون النشرطة السوداء مرئية. لا يلائم هذا الخيار إدخال الكمبيوتر.
- شاشة عريضة □ لتكبير الصورة تلقائياً إلى الشاشة العريضة.

خيارات متقدمة

إذا لم يكن الإعدادان الأساسيان مناسبين لتنسيق الصورة الذي تريده، يمكنك استخدام الإعدادات المتقدمة. بفضل الإعدادات المتقدمة تقوم بتنسيق الصورة يدوياً على الشاشة لديك.

يمكنك تكبير / تصغير الصورة وتوسيعها ونقلها إلى أن تُظهر ما تريد - على سبيل

المثال، التدرجات غير المتوفرة أو الشعارات النصية التي يتم توريدها. إذا قمت بتنسيق الصورة لمصدر محدد - مثل وحدة ألعاب متصلة - يمكنك العودة إلى هذا الإعداد في المرة القادمة التي تستخدم فيها وحدة الألعاب. ويقوم التلفزيون بتخزين الإعداد الأخير الذي اخترته لكل اتصال.

لتنسيق الصورة يدوياً

- 1 أثناء مشاهدة قناة تلفزيونية، اضغط على ⏸️ (عند توفره على جهاز التحكم عن بُعد) أو اضغط على ⚙️.
- 2 حدد متقدم ثم اضغط على OK.
- 3 استخدم الإعداد نقل أو تكبير / تصغير أو توسيع أو أصلي لضبط الصورة.
- 4 عوّضاً عن ذلك، حدد الإعداد الأخير واضغط على OK للتبديل إلى التنسيق الذي قمت بتخزينه من قبل.
- 5 أو حدد التراجع للعودة إلى الإعداد الذي كان مخصصاً للصورة عندها فتحت تنسيق الصورة.
- النقل □ حدد النسهم لنقل الصورة. يمكنك نقل الصورة فقط عند تكبيرها.
- تكبير / تصغير □ حدد النسهم للتكبير.
- توسيع □ حدد النسهم لتوسيع الصورة أفقياً أو عمودياً.
- تراجع □ حدد للعودة إلى تنسيق الصورة الذي بدأت به.
- أصلي □ لإظهار التنسيق الأصلي للصورة الواردة. إنه تنسيق 1:1 بكسل على بكسل. الوضع المثالي لـ HD وإدخال الكمبيوتر.

إعداد الصورة السريع

أثناء عملية التثبيت الأولى، قمت بتحديد بعض إعدادات الصورة من خلال بضع خطوات سهلة. يمكنك إعادة تنفيذ هذه الخطوات بواسطة إعداد الصورة السريع. لتنفيذ هذه الخطوات، تأكد من ضبط التلفزيون على قناة تلفزيونية أو من أنه يعرض برنامجاً من جهاز متصل.

لتعيين الصورة من خلال بضع خطوات سهلة

- 1 اضغط على ⚙️، وحدد كل الإعدادات واضغط على OK.
- 2 حدد صورة واضغط على > (يمين) للدخول إلى القائمة.
- 3 حدد إعداد الصورة السريع.
- 4 حدد بدء. واستخدم مفاتيح التنقل لتحديد الاختيار الذي تفضله.
- 5 أخيراً حدد إنهاء.
- 6 اضغط على < (يسار) بشكلٍ متكرر إذا لزم الأمر لإغلاق القائمة.

12.3

الصوت

نهم الصوت

تحديد نهم

لكي تتوَكَّن من تعديل الصوت بسهولة، يمكنك تحديد إعداد تم تعيينه مسبقاً بواسطة نهم الصوت.

- 1 أثناء مشاهدة قناة تلفزيونية، اضغط على ⚙️.
- 2 حدد صوت ثم اضغط على > (يمين) لدخول القائمة.
- 3 حدد نهم الصوت، وحدد أحد الأنماط الواردة في اللوحة.
- 4 اضغط على < (يسار) بشكلٍ متكرر إذا لزم الأمر لإغلاق القائمة.

الأنماط المتوفرة هي

- شخصي - تفضيلات الصوت التي تقوم بتعيينها أثناء عملية بدء التشغيل الأولى.
- أصلي - إعداد الصوت الأكثر حيادية
- سينما - مثالي لمشاهدة الأفلام
- موسيقى - مثالي للاستماع إلى الموسيقى.
- لعبة - مثالي للألعاب

استعادة النهط

مع تحديد نهط الصوت، يمكنك ضبط أي إعداد للصوت في إعداد < صوت

سيقوم النهط المحدد بتخزين التغييرات التي أجريتها. نوصي بضبط إعدادات الصوت للنهط شخصي فقط. يكون للنهط الصوت - شخصي حفظ إعداداته لكل مصدر فردي في قائمة المصادر.

للاستعادة النهط إلى إعدادمه النصلي

- أثناء مشاهدة قناة تلفزيونية، اضغط على 
- 2 حدد صوت ثم اضغط على > (يمين) للدخول إلى القائمة.
- 3 حدد نهط الصوت ، وحدد نهط الصوت الذي تريد استعادته.
- 4 حدد استعادة النهط. يُستعاد النهط.
- 5 اضغط على < (يسار) بشكلٍ متكرر إذا لزم الأمر للإغلاق القائمة.

إعدادات الصوت

الجهير

بواسطة الجهير، يمكنك تعديل مستوى النفهات المنخفضة في الصوت.

لضبط المستوى

- 1 اضغط على 
- 2 حدد صوت واضغط على > (يمين) للدخول إلى القائمة.
- 3 حدد الجهير واضغط على > (يمين).
- 4 اضغط على السهم ^ (أعلى) أو v (أسفل) لضبط القيمة.
- 5 اضغط على < (يسار) بشكلٍ متكرر إذا لزم الأمر للإغلاق القائمة.

الطنين الثلاثي

بواسطة الطنين الثلاثي، يمكنك تعديل مستوى النفهات المرتفعة في الصوت.

لضبط المستوى

- 1 اضغط على 
- 2 حدد صوت واضغط على > (يمين) للدخول إلى القائمة.
- 3 حدد الطنين الثلاثي واضغط على > (يمين).
- 4 اضغط على السهم ^ (أعلى) أو v (أسفل) لضبط القيمة.
- 5 اضغط على < (يسار) بشكلٍ متكرر إذا لزم الأمر للإغلاق القائمة.

مستوى صوت سماعة الرأس

بواسطة مستوى صوت سماعات الرأس، يمكنك تعيين مستوى صوت سماعة رأس موصولة بشكل منفصل.

لتعديل مستوى الصوت

- 1 اضغط على 
- 2 حدد صوت واضغط على > (يمين) للدخول إلى القائمة.
- 3 حدد مستوى صوت سماعات الرأس.
- 4 اضغط على السهم ^ (أعلى) أو v (أسفل) لضبط القيمة.
- 5 اضغط على < (يسار) بشكلٍ متكرر إذا لزم الأمر للإغلاق القائمة.

مستوى صوت مضخم الصوت

إذا قمت بتوصيل مضخم صوت Bluetooth لاسلكي، يمكنك زيادة مستوى صوته قليلاً أو خفضه قليلاً.

لضبط مستوى الصوت قليلاً

- 1 اضغط على 

- 2 حدد الصوت واضغط على > (يمين) للدخول إلى القائمة.
- 3 حدد مستوى صوت مضخم الصوت.
- 4 اضغط على ^ (أعلى) أو v (أسفل) لضبط القيمة.
- 5 اضغط على < (يسار) بشكلٍ متكرر إذا لزم الأمر للإغلاق القائمة.

وضع الصوت المحيط

باستخدام وضع الصوت المحيط، يمكنك تعيين تأثير الصوت لساعات التلفزيون.

لتعيين وضع الصوت المحيط

- 1 اضغط على 
- 2 حدد صوت واضغط على > (يمين) للدخول إلى القائمة.
- 3 حدد وضع الصوت المحيط.
- 4 حدد استيريو أو صوت محيطي هذهل.
- 5 اضغط على < (يسار) بشكلٍ متكرر إذا لزم الأمر للإغلاق القائمة.

وضعية التلفزيون

كجزء من التثبيت الأولي، يتم تعيين هذا الإعداد إلى على حامل تلفزيون أو على الجدار. إذا قمت بتغيير مكان التلفزيون بعدها، فيجب ضبط هذا الإعداد وفقاً لذلك للحصول على أفضل إنتاج للصوت.

- 1 اضغط على 
- 2 حدد صوت واضغط على > (يمين) للدخول إلى القائمة.
- 3 حدد وضعية التلفزيون.
- 4 حدد على حامل تلفزيون أو على الجدار.
- 5 اضغط على < (يسار) بشكلٍ متكرر إذا لزم الأمر للإغلاق القائمة.

إعدادات الصوت المتقدمة

ضبط مستوى الصوت تلقائياً

بواسطة ضبط مستوى الصوت تلقائياً، يمكنك تعيين التلفزيون بحيث يضبط تلقائياً مستوى الاختلافات المفاجئة في مستوى الصوت. تحدث هذه الاختلافات عادةً في بداية الإعلانات أو عند تبديل القنوات.

للتشغيل أو إيقاف التشغيل

- 1 اضغط على 
- 2 حدد صوت واضغط على > (يمين) للدخول إلى القائمة.
- 3 حدد متقدم واضغط على > (يمين) للدخول إلى القائمة.
- 4 حدد ضبط مستوى الصوت تلقائياً واضغط على > (يمين) للدخول إلى القائمة.
- 5 حدد تشغيل أو إيقاف تشغيل.
- 6 اضغط على < (يسار) بشكلٍ متكرر إذا لزم الأمر للإغلاق القائمة.

Clear Sound

بواسطة Clear Sound، يمكنك تحسين الصوت للكلام. إنه إعداد متالي لبرامج الأخبار، ويومك تشغيل تحسين الكلام أو إيقاف تشغيله.

للتشغيل أو إيقاف التشغيل

- 1 اضغط على 
- 2 حدد صوت واضغط على > (يمين) للدخول إلى القائمة.
- 3 حدد متقدم < Clear Sound.
- 4 حدد تشغيل أو إيقاف تشغيل.
- 5 اضغط على < (يسار) بشكلٍ متكرر إذا لزم الأمر للإغلاق القائمة.

تحديد مكبرات الصوت

في هذه القائمة، يمكنك جعل مكبرات صوت التلفزيون قيد التشغيل أو إيقاف تشغيلها. إذا قمت بتوصيل نظام المسرح المنزلي أو مكبر صوت Bluetooth للأسلكي، يمكنك تحديد الجهاز الذي يشغل صوت التلفزيون. إن كل أنظمة مكبرات الصوت المتوفرة ومعروضة في هذه القائمة.

إذا قمت باستخدام توصيلة HDMI CEC لجهاز الصوت (مثل نظام المسرح المنزلي)، يمكنك تحديد بدء EasyLink تلقائياً. سيقوم التلفزيون بتشغيل جهاز الصوت، وإرسال صوت التلفزيون إلى الجهاز وإيقاف تشغيل مكبرات صوت التلفزيون.

لتعيين مكبرات صوت التلفزيون

- 1- اضغط على ، وحدد كل الإعدادات واضغط على OK.
- 2- حدد صوت واضغط على > (يمين) للدخول إلى القائمة.
- 3- حدد متقدم واضغط على > (يمين) للدخول إلى القائمة.
- 4- حدد مكبرات الصوت واضغط على > (يمين) للدخول إلى القائمة.
- 5- حدد تشغيل أو إيقاف أو بدء EasyLink تلقائياً.
- 6- اضغط على < (يسار) بشكل متكرر إذا لزم الأمر لإغلاق القائمة.

12.4

إعدادات Ambilight

نهط Ambilight

للحصول على مزيد من المعلومات، في التعليمات، حدد الكلمات الرئيسية وابحث عن نهط Ambilight.

إعدادات Ambilight

سطوع Ambilight

بواسطة سطوع Ambilight، يمكنك تعيين مستوى سطوع Ambilight.

لضبط المستوى

- 1- اضغط على ، وحدد كل الإعدادات واضغط على OK.
- 2- حدد Ambilight واضغط على > (يمين) للدخول إلى القائمة.
- 3- حدد سطوع.
- 4- اضغط على السهم ^ (أعلى) أو v (أسفل) لضبط القيمة.
- 5- اضغط على < (يسار) بشكل متكرر إذا لزم الأمر لإغلاق القائمة.

تشبع Ambilight

بواسطة تشبع Ambilight، يمكنك تعيين مستوى تشبع لون Ambilight.

لضبط المستوى

- 1- اضغط على ، وحدد كل الإعدادات واضغط على OK.
- 2- حدد Ambilight واضغط على > (يمين) للدخول إلى القائمة.
- 3- حدد الإشباع.
- 4- اضغط على السهم ^ (أعلى) أو v (أسفل) لضبط القيمة.
- 5- اضغط على < (يسار) بشكل متكرر إذا لزم الأمر لإغلاق القائمة.

إذا توفر لديك نظام مسرح منزلي مزود بأهكيات معالجة صوت متعدد القنوات مثل Dolby Digital أو إهكيات مهائلة، فعليك تعيين تنسيق إخراج الصوت إلى تعدد القنوات. باستخدام تعدد القنوات، سيتمكن التلفزيون من إرسال إشارة الصوت المخفض وتعدد القنوات من قناة تلفزيونية أو مشغل متصل إلى نظام المسرح المنزلي. إذا توفر لديك نظام مسرح منزلي غير مزود بأهكيات معالجة الصوت وتعدد القنوات، فحدد استيريو.

لتعيين تنسيق إخراج الصوت

- 1- اضغط على ، وحدد كل الإعدادات واضغط على OK.
- 2- حدد صوت واضغط على > (يمين) للدخول إلى القائمة.
- 3- حدد متقدم < تنسيق إخراج الصوت.
- 4- حدد وتعدد القنوات أو استيريو.
- 5- اضغط على < (يسار) بشكل متكرر إذا لزم الأمر لإغلاق القائمة.

ضبط مستوى إخراج الصوت

استخدم إعداد ضبط مستوى إخراج الصوت لضبط مستوى الصوت (الصوت المرتفع) في التلفزيون ونظام المسرح المنزلي عند التبديل من أحدهما إلى الآخر. قد يعود السبب في اختلافات مستويات الصوت إلى الاختلافات في معالجة الصوت.

لضبط مستوى الاختلاف في مستوى الصوت

- 1- اضغط على ، وحدد كل الإعدادات واضغط على OK.
- 2- حدد صوت واضغط على > (يمين) للدخول إلى القائمة.
- 3- حدد متقدم < ضبط مستوى إخراج الصوت.
- 4- إذا كان الاختلاف في مستوى الصوت كبيراً، فحدد أكثر. أما إذا كان الاختلاف في مستوى الصوت صغيراً، فحدد أقل.
- 5- اضغط على < (يسار) بشكل متكرر إذا لزم الأمر لإغلاق القائمة.

يؤثر ضبط مستوى إخراج الصوت في كل من إخراج الصوت - بصري وإشارات صوت HDMI ARC.

تأخير إخراج الصوت

إذا قمت بتعيين تأخير في مزامنة الصوت على نظام المسرح المنزلي، لمزامنة الصوت مع الصورة، يجب إيقاف تشغيل تأخير إخراج الصوت على التلفزيون.

للإيقاف تشغيل تأخير إخراج الصوت...

- 1- اضغط على ، وحدد كل الإعدادات واضغط على OK.
- 2- حدد صوت واضغط على > (يمين) للدخول إلى القائمة.
- 3- حدد متقدم < تأخير إخراج الصوت.
- 4- حدد إيقاف.
- 5- اضغط على < (يسار) بشكل متكرر إذا لزم الأمر لإغلاق القائمة.

توازن إخراج الصوت

إذا لم تتمكن من تعيين تأخير على نظام المسرح المنزلي، فيمكنك تعيين تأخير على التلفزيون بواسطة توازن إخراج الصوت.

لمزامنة الصوت على التلفزيون

- 1- اضغط على ، وحدد كل الإعدادات واضغط على OK.
- 2- حدد صوت واضغط على > (يمين) للدخول إلى القائمة.
- 3- حدد متقدم < توازن إخراج الصوت.
- 4- استخدم شريط التمرير لتعيين توازن الصوت.
- 5- اضغط على < (يسار) بشكل متكرر إذا لزم الأمر لإغلاق القائمة.

الخطوة 1 - الشبكة

في الخطوة الأولى، سوف تقوم بتجهيز التلفزيون للعثور على Philips Hue Bridge . يجب أن يستخدم كل من Philips Hue Bridge والتلفزيون الشبكة نفسها.

الإعداد

- 1 - قم بتوصيل Philips Hue Bridge بأخذ الطاقة.
- 2 - قم بتوصيل Philips Hue Bridge بالهوية نفسه الذي تستخدمه للتلفزيون . استخدم كبل إيثرنت للتوصيل.
- 3 - قم بتشغيل مصابيح Hue .

لبدء التكوين

- 1 - اضغط على  وحدد كل الإعدادات واضغط على OK .
 - 2 - حدد Ambilight < Ambilight + hue .
 - 3 - حدد تكوين.
 - 4 - حدد بدء واضغط على OK . سوف يبحث التلفزيون عن Philips Hue Bridge . إذا لم يكن التلفزيون متصلاً بالشبكة بعد، فسيبدأ بإعداد الشبكة أولاً. إذا ظهر Philips Hue Bridge في القائمة ...
- انتقل إلى الخطوة 2 - Hue Bridge .

للحصول على مزيد من المعلومات حول توصيل التلفزيون بشبكتك المنزلية، في التعليقات، حدد الكلمات الرئيسية وابحث عن شبكة لاسلكية.

الخطوة 2 - Bridge Hue

في الخطوة التالية، ستقوم بربط التلفزيون بـ Philips Hue Bridge . يمكن ربط التلفزيون بجهاز Hue Bridge واحد فقط.

لربط Hue Bridge

- 1 - مع اتصال التلفزيون بالشبكة المنزلية، ستظهر أجهزة Hue Bridge المتوفرة. إذا لم يعثر التلفزيون على جهاز Hue Bridge بعد، فيمكنك تحديد مسح مرة أخرى والضغط على OK .
- إذا عثر التلفزيون على جهاز Hue Bridge الوحيد لديك، فحدد اسم جهاز Hue Bridge واضغط على OK .
- إذا كان لديك أكثر من جهاز Hue Bridge متوفر، فحدد جهاز Hue Bridge الذي تريد استخدامه واضغط على OK .
- 2 - حدد بدء واضغط على OK .
- 3 - الآن انتقل إلى Philips Hue Bridge واضغط على زر الارتباط في وسط الجهاز. سيؤدي ذلك إلى ربط Hue Bridge بالتلفزيون. يجب إجراء ذلك في غضون 30 ثانية. سيؤكد التلفزيون ما إذا كان هناك ارتباط حالي بين Hue Bridge والتلفزيون أم لا.
- 4 - حدد OK واضغط على OK .

بعد ربط Philips Hue bridge بالتلفزيون، انتقل إلى صفحة مصابيح Hue .

الخطوة 3 - مصابيح Hue

في الخطوة التالية، سوف تحدد مصابيح Philips Hue التي ستتيح Ambilight .



يمكنك تحديد 9 مصابيح Philips Hue كحد أقصى J Ambilight + hue .

لتحديد البصيلات J hue + Ambilight

- 1 - في القائمة،  مصابيح التي ستتيح Ambilight . لتبويب مصباح، حدد اسم

بواسطة لون الجدار ، يمكنك تحييد تأثير جدار ملون على ألوان Ambilight . حدد لون الجدار الموجود خلف التلفزيون، وسيقوم التلفزيون بتعديل ألوان Ambilight بحيث تظهر كما هو مخطط لها.



لتحديد لون الجدار . . .

- 1 - اضغط على  وحدد كل الإعدادات واضغط على OK .
- 2 - حدد Ambilight واضغط على  (يمين) للدخول إلى القائمة.
- 3 - حدد وتقدر < لون الجدار.
- 4 - في لوحة الألوان، حدد اللون الذي يناسب لون الجدار خلف التلفزيون.
- 5 - اضغط على  (يسار) بشكل متكرر إذا لزم الأمر للإغلاق القائمة.

إيقاف تشغيل التلفزيون

بواسطة إيقاف تشغيل التلفزيون ، يمكنك تعيين Ambilight بحيث يتوقف عن التشغيل على الفور أو يتلاشى ببطء عند إيقاف تشغيل التلفزيون. يمنحك التلاشي لطيف بعض الوقت لتشغيل النضوء في غرفة المعيشة.

لتحديد كيفية إيقاف تشغيل Ambilight

- 1 - اضغط على  وحدد كل الإعدادات واضغط على OK .
- 2 - حدد Ambilight واضغط على  (يمين) للدخول إلى القائمة.
- 3 - حدد وتقدر < إيقاف تشغيل التلفزيون.
- 4 - حدد تلاشي حتى التوقف أو إيقاف تشغيل فوري.
- 5 - اضغط على  (يسار) بشكل متكرر إذا لزم الأمر للإغلاق القائمة.



ضبط ISF

عندما يقوم أحد خبراء ISF بمعايرة التلفزيون، يمكن معايرة لون Ambilight ثابت. يمكنك تحديد أي لون تريد معايرته. بعد إتمام معايرة ISF ، يمكنك تحديد لون ISF الثابت.



لتحديد لون ISF الثابت

اضغط على  (Ambilight) وحدد ISF واضغط على OK .

لتعديل ضبط ISF

- 1 - اضغط على  وحدد كل الإعدادات واضغط على OK .
- 2 - حدد Ambilight واضغط على  (يمين) للدخول إلى القائمة.
- 3 - حدد وتقدر < ضبط ISF .
- 4 - اضغط على  (يسار) بشكل متكرر إذا لزم الأمر للإغلاق القائمة.

للإعادة تعيين ضبط ISF

- 1 - اضغط على  وحدد كل الإعدادات واضغط على OK .
- 2 - حدد Ambilight واضغط على  (يمين) للدخول إلى القائمة.
- 3 - حدد وتقدر < إعادة تعيين إعدادات ISF .
- 4 - اضغط على  (يسار) بشكل متكرر إذا لزم الأمر للإغلاق القائمة.

المصباح واضغط على OK. عند قيامك بتمييز مصباح، سوف يوهض المصباح مرة واحدة.

- 2 عند الانتهاء، حدد OK واضغط على OK.

الخطوة 4 - تكوين المصباح

في الخطوة التالية، ستقوم بتكوين كل مصباح Hue من Philips.

لتكوين كل مصباح Hue

- 1 حدد مصباحاً لتكوينه واضغط على OK. يوهض المصباح الذي حددته.

- 2 حدد بدء واضغط على OK.

- 3 أولاً حدد المكان الذي وضعت فيه المصباح بالنسبة إلى التلفزيون. سيؤدي تعيين إعداد الزاوية الصحيح إلى إرسال لون Ambilight الصحيح إلى المصباح.

حدد شريط التهرير لضبط الموضع.

- 4 ثانياً، حدد المسافة بين المصباح والتلفزيون. وكلما ابتعدت عن التلفزيون،

أصبح لون Ambilight خافتاً أكثر. حدد شريط التهرير لضبط المسافة.

- 5 أخيراً، قم بتعيين سطوع المصباح. حدد شريط التهرير لضبط السطوع.

- 6 للإيقاف عملية تكوين هذا المصباح، حدد OK واضغط على OK.

- 7 في قائمة تكوين Hue + Ambilight، يمكنك اتباع الخطوات نفسها لكل مصباح.

- 8 عند الانتهاء من تكوين كل مصباح Hue + Ambilight،

حدد إنهاء واضغط على OK.

أصبحت ميزة Hue + Ambilight جاهزة للن للاستخدام.

إيقاف التشغيل

للإيقاف تشغيل Hue + Ambilight.

- 1 اضغط على ، وحدد كل الإعدادات واضغط على OK.

- 2 حدد Ambilight واضغط على (يمين) للدخول إلى القائمة.

- 3 حدد Hue + Ambilight.

- 4 حدد إيقاف أو تشغيل.

- 5 اضغط على (يسار) بشكل متكرر إذا لزم الأمر لإغلاق القائمة.

الغمر

باستخدام غوص، يمكن ضبط دقة وتابعة مصابيح Hue + Ambilight.

لضبط غوص Hue + Ambilight

- 1 اضغط على ، وحدد كل الإعدادات واضغط على OK.

- 2 حدد Ambilight واضغط على (يمين) للدخول إلى القائمة.

- 3 حدد hue + Ambilight < غوص.

- 4 اضغط على السهم (أعلى) أو (أسفل) لضبط القيمة.

- 5 اضغط على (يسار) بشكل متكرر إذا لزم الأمر لإغلاق القائمة.

Lounge Light+hue

إذا قمت بتثبيت Hue + Ambilight، يمكنك أن تدع مصابيح hue

تتبع Lounge Light من Ambilight. ستوسع مصابيح hue

من Philips تأثير Lounge Light في كل أنحاء الغرفة. يتم تشغيل

مصابيح hue وتعيينها تلقائياً بحيث تتبع Lounge Light عندما تقوم بتكوين

Hue + Ambilight. إذا لم ترغب بأن تتبع مصابيح hue تأثير Lounge

Light، يمكنك إيقاف تشغيل المصابيح.

للإيقاف تشغيل بصيلات hue

- 1 اضغط على ، وحدد كل الإعدادات واضغط على OK.

- 2 حدد Ambilight واضغط على (يمين) للدخول إلى القائمة.

- 3 حدد hue + Ambilight < hue + Lounge Light.

- 4 حدد إيقاف.

- 5 اضغط على (يسار) بشكل متكرر إذا لزم الأمر لإغلاق القائمة.

عرض التكوين

باستخدام عرض التكوين، يمكن عرض الإعداد الحالي ل hue + Ambilight، والشبكة، وجهاز Bridge، والمصابيح.

لعرض تكوين hue + Ambilight.

- 1 اضغط على ، وحدد كل الإعدادات واضغط على OK.

- 2 حدد Ambilight واضغط على (يمين) للدخول إلى القائمة.

- 3 حدد hue + Ambilight < عرض التكوين.

- 4 اضغط على (يسار) بشكل متكرر إذا لزم الأمر لإغلاق القائمة.

إعادة تعيين التكوين

لإعادة تعيين hue + Ambilight.

- 1 اضغط على ، وحدد كل الإعدادات واضغط على OK.

- 2 حدد Ambilight واضغط على (يمين) للدخول إلى القائمة.

- 3 حدد hue + Ambilight < إعادة تعيين التكوين. وستتم إعادة تعيين

التكوين.

- 4 اضغط على (يسار) بشكل متكرر إذا لزم الأمر لإغلاق القائمة.

12.5

إعدادات بيئية

توفير الطاقة

الإعدادات البيئية تجمع الإعدادات التي تساعد البيئة.

توفير الطاقة

إذا حددت توفير الطاقة، يتم تبديل التلفزيون إلى نمط الصورة - معياري تلقائياً. الإعداد المثالي الذي يدرك أهمية الطاقة للصورة.

لتعيين التلفزيون في توفير الطاقة

- 1 اضغط على ، وحدد كل الإعدادات واضغط على OK.

- 2 حدد إعدادات بيئية واضغط على (يمين) للدخول إلى القائمة.

- 3 حدد توفير استهلاك الطاقة، فيتم تعيين نمط الصورة إلى معياري تلقائياً.

- 4 اضغط على (يسار) بشكل متكرر إذا لزم الأمر لإغلاق القائمة.

الشاشة متوقفة عن التشغيل

إذا أردت الاستماع إلى الموسيقى فقط، فيمكنك إيقاف تشغيل شاشة التلفزيون لتوفير الطاقة.

للإيقاف تشغيل شاشة التلفزيون فقط

- 1 اضغط على ، وحدد كل الإعدادات واضغط على OK.

- 2 حدد إعدادات بيئية واضغط على (يمين) للدخول إلى القائمة.

- 3 حدد إيقاف تشغيل الشاشة. وسيتم إيقاف تشغيل الشاشة.

- 4 اضغط على (يسار) بشكل متكرر إذا لزم الأمر لإغلاق القائمة.

لإعادة تشغيل الشاشة، اضغط على أي مفتاح على جهاز التحكم عن بعد.

مستشعر الضوء





لتوفير الطاقة، يقوم مستشعر الضوء المحيط بالهاتف بتخفيض السطوع على شاشة التلفزيون عندما يتحول الضوء المحيط إلى داكن. ويضبط مستشعر الضوء الموضن، إلى جانب Ambilight، الصورة بشكل تلقائي وفق ظروف الإنارة في الغرفة.

لتنشيط مستشعر الضوء

سطوع شعار Philips

يمكنك إيقاف تشغيل سطوع شعار Philips أو ضبطه على الجهة النواوية من التلفزيون.

للضبط أو إيقاف التشغيل



- 1 اضغط على  وحدد كل الإعدادات واضغط على OK.
- 2 حدد الإعدادات العامة واضغط على  (يمين) للدخول إلى القناة.
- 3 حدد سطوع شعار Philips واضغط على  (يمين) للدخول إلى القناة.
- 4 حدد الحد الأدنى أو متوسط أو الحد الأقصى أو إيقاف للإيقاف تشغيل إضاءة الشعار.
- 5 اضغط على  (يسار) بشكل متكرر إذا لزم الأمر لإغلاق القناة.



المنزل أو المتجر





إذا كان التلفزيون مركباً في متجر، فيمكنك تعيينه بحيث يعرض شعار ترويج خاص بالمتجر. يتم تعيين نوط الصورة إلى زامية بشكل تلقائي. ويتم إيقاف تشغيل مؤقت إيقاف التشغيل.

لتعيين التلفزيون إلى موقع المتجر

- 1 اضغط على  وحدد كل الإعدادات واضغط على OK.
 - 2 حدد الإعدادات العامة واضغط على  (يمين) للدخول إلى القناة.
 - 3 حدد الموقع < المتجر.
 - 4 اضغط على  (يسار) بشكل متكرر إذا لزم الأمر لإغلاق القناة.
- إذا كنت تستخدم التلفزيون في المنزل، فلتعيين التلفزيون إلى موقع المنزل.

إعداد المتجر





إذا كان التلفزيون مضبوطاً على وضع المتجر، يمكنك تعيين توفر عرض توضيحي محدد للاستخدام داخل المتجر.





- 1 اضغط على  وحدد كل الإعدادات واضغط على OK.
- 2 حدد الإعدادات العامة واضغط على  (يمين) للدخول إلى القناة.
- 3 حدد إعداد المتجر واضغط على  (يمين) للدخول إلى القناة.
- 4 عيّر الإعدادات وفق تفضيلاتك.
- 5 اضغط على  (يسار) بشكل متكرر إذا لزم الأمر لإغلاق القناة.

EasyLink

EasyLink

للإيقاف تشغيل EasyLink بشكل كامل...





- 1 اضغط على  وحدد كل الإعدادات واضغط على OK.
- 2 حدد الإعدادات العامة واضغط على  (يمين) للدخول إلى القناة.
- 3 حدد EasyLink واضغط على  (يمين) وحدد EasyLink لخطوة إضافية.
- 4 حدد إيقاف.
- 5 اضغط على  (يسار) بشكل متكرر إذا لزم الأمر لإغلاق القناة.

- 1 اضغط على  وحدد كل الإعدادات واضغط على OK.
- 2 حدد إعدادات بيئية واضغط على  (يمين) للدخول إلى القناة.
- 3 حدد مستشعر الضوء. يظهر الرمز  أمام مستشعر الضوء عند تنشيطه.
- 4 اضغط على  (يسار) بشكل متكرر إذا لزم الأمر لإغلاق القناة.

موقت إيقاف التشغيل

إذا تلقى التلفزيون إشارة تلفزيونية لكن لم تضغط على أي مفتاح على جهاز التحكم عن بعد في غضون 4 ساعات، يتوقف التلفزيون عن التشغيل تلقائياً لتوفير استهلاك الطاقة. أيضاً، إذا لم يلقَ التلفزيون أي إشارة تلفزيونية ولا أي أمر من جهاز التحكم عن بعد لمدة 10 دقائق، يتوقف التلفزيون عن التشغيل تلقائياً. إذا كنت تستخدم التلفزيون كشاشة أو إذا كنت تستخدم جهاز استقبال رقمياً لمشاهدة التلفزيون (جهاز استقبال الإشارات - STB) ولا تستخدم جهاز التحكم عن بعد الخاص بالتلفزيون، فعليك إلغاء تنشيط ميزة إيقاف التشغيل التلقائي هذه.

لإلغاء تنشيط موقت إيقاف التشغيل



- 1 اضغط على  وحدد كل الإعدادات واضغط على OK.
- 2 حدد إعدادات بيئية واضغط على  (يمين) للدخول إلى القناة.
- 3 حدد موقت إيقاف التشغيل.
- 4 اضغط على السهم  (أعلى) أو  (أسفل) لضبط القيمة. تعمل القيمة 0 على إلغاء تنشيط إيقاف التشغيل الأوتوماتيكي.
- 5 اضغط على  (يسار) بشكل متكرر إذا لزم الأمر لإغلاق القناة.

12.6

الإعدادات العامة

محرك قرص ثابت USB

للإعداد محرك أقراص ثابت USB وتعيينته...



- 1 اضغط على  وحدد كل الإعدادات واضغط على OK.
- 2 حدد الإعدادات العامة واضغط على  (يمين) للدخول إلى القناة.
- 3 حدد محرك الأقراص الثابت USB.
- 4 حدد بدء، ثم اتبع الإرشادات الظاهرة على الشاشة.
- 5 اضغط على  (يسار) بشكل متكرر إذا لزم الأمر لإغلاق القناة.

للحصول على مزيد من المعلومات حول كيفية تثبيت محرك أقراص ثابت USB، في التعليمات، حدد الكلمات الرئيسية وابحث عن محرك الأقراص الثابت USB، تثبيت أو التثبيت، محرك الأقراص الثابت USB.

إعدادات لوحة مفاتيح USB





لتركيب لوحة مفاتيح USB، شغل التلفزيون وقم بتوصيل لوحة مفاتيح USB بإحدى توصيلات USB الموجودة على التلفزيون. عندما يكشف التلفزيون عن وجود لوحة المفاتيح للمرة الأولى، يمكنك تحديد مخطط لوحة المفاتيح واختبار تحديثك. إذا اخترت مخطط لوحة المفاتيح السيريلية أو اليونانية أولاً، فيمكنك تحديد مخطط لوحة مفاتيح لاتينية بشكل ثانوي.

لتغيير إعداد مخطط لوحة المفاتيح عند تحديد مخطط مسبقاً



- 1 اضغط على  وحدد كل الإعدادات واضغط على OK.
- 2 حدد الإعدادات العامة واضغط على  (يمين) للدخول إلى القناة.
- 3 حدد إعدادات لوحة مفاتيح USB لبدء إعداد لوحة المفاتيح.

في بعض البلدان، يمكن للتلفزيون عرض شعارات القنوات. إذا لم تكن تريد عرض هذه الشعارات، فيمكنك إيقاف تشغيلها.

للإيقاف تشغيل الشعارات...

- 1- اضغط على ، وحدد كل الإعدادات واضغط على OK.
- 2- حدد الإعدادات العامة واضغط على  (يمين) للدخول إلى القناة.
- 3- حدد وتقدم < شعارات القنوات واضغط على  (يمين) للدخول إلى القناة.
- 4- حدد إيقاف.
- 5- اضغط على  (يسار) بشكل متكرر إذا لزم الأمر للإغلاق القناة.

للإيقاف تشغيل جهاز التحكم عن بُعد EasyLink..



- 1- اضغط على ، وحدد كل الإعدادات واضغط على OK.
- 2- حدد الإعدادات العامة واضغط على  (يمين) للدخول إلى القناة.
- 3- حدد EasyLink < جهاز التحكم عن بعد Easylink.
- 4- حدد إيقاف.
- 5- اضغط على  (يسار) بشكل متكرر إذا لزم الأمر للإغلاق القناة.

Ultra HD عرض بتقنية HDMI

يمكن لهذا التلفزيون عرض إشارات فائقة الوضوح. لا تتعرف بعض الأجهزة - المتصلة عبر HDMI - على تلفزيون فائق الوضوح وقد لا تعمل بشكل صحيح أو تظهر صورة أو صوتاً مشوّهاً. لتجنب قصور الجهاز، يمكنك تعيين جودة الإشارة إلى مستوى يتحمّله الجهاز. إذا لم يكن الجهاز يستخدم إشارات فائقة الوضوح، يمكنك إيقاف تشغيل الإشارات الفائقة الوضوح للاتصال HDMI هذا.

يسمح الإعداد 4:4:4 UHD 2:2/4:2:2:4 بإشارات 4 YCbCr UHD / 2:2:4:4:4 الفائقة الوضوح. يسمح الإعداد 2:0 UHD 4 بإشارات YCbCr 2:0:4 الفائقة الوضوح.

لتعيين جودة الإشارة

- 1- اضغط على ، وحدد كل الإعدادات واضغط على OK.
- 2- حدد الإعدادات العامة واضغط على  (يمين) للدخول إلى القناة.
- 3- حدد HDMI بدقة Ultra HD.
- 4- حدد 4:4:4 UHD 2:2/4:2:2:4، أو 2:0 UHD 4، أو إيقاف UHD.
- 5- اضغط على  (يسار) بشكل متكرر إذا لزم الأمر للإغلاق القناة.

إذا كانت صورة الجهاز المتصل بـ HDMI 1 أو HDMI 2 وصوته مشوّهين، فقم بتوصيل الجهاز بـ HDMI 3 أو HDMI 4 على هذا التلفزيون.

للحصول على مزيد من المعلومات، في التعليمات، حدد الكلمات الرئيسية وابحث عن المشاكل، HDMI أو المشاكل، اتصال HDMI.

الإعدادات المتقدمة

دليل التلفزيون

يتلقى دليل التلفزيون المعلومات (البيانات) من جهات البث أو من الإنترنت. في بعض المناطق وفي ما يتعلق ببعض القنوات، قد لا تتوفر معلومات دليل التلفزيون. يمكن للتلفزيون جمع معلومات دليل التلفزيون للقنوات المثبتة على التلفزيون. ويعجز التلفزيون عن جمع معلومات دليل التلفزيون من القنوات التي تشاهدها عبر جهاز استقبال رقمي أو جهاز فك تشفير.



تكون المعلومات في التلفزيون معينة إلى من جهة البث.

إذا كان مصدر معلومات دليل التلفزيون هو الإنترنت، فسيُسرّد أيضاً دليل التلفزيون القنوات التناظرية إلى جانب القنوات الرقمية. وتُظهر قائمة دليل التلفزيون أيضاً شاشة صغيرة تُعرض عليها القناة الحالية.

من إنترنت



إذا كان التلفزيون متصلاً بالإنترنت، فيمكنك تعيين التلفزيون لتلقي معلومات دليل التلفزيون من الإنترنت.

لتعيين معلومات دليل التلفزيون

- 1- اضغط على ، وحدد كل الإعدادات واضغط على OK.
- 2- حدد الإعدادات العامة واضغط على  (يمين) للدخول إلى القناة.
- 3- حدد وتقدم < دليل التلفزيون < من الإنترنت.
- 4- اضغط على  (يسار) بشكل متكرر إذا لزم الأمر للإغلاق القناة.

HbbTV

إذا وفرت قناة تلفزيونية صفحات HbbTV، عليك أولاً تشغيل HbbTV في إعدادات التلفزيون لعرض الصفحات.

- 1- اضغط على ، وحدد كل الإعدادات واضغط على OK.
- 2- حدد الإعدادات العامة واضغط على  (يمين) للدخول إلى القناة.
- 3- حدد وتقدم < HbbTV.
- 4- حدد On (تشغيل) أو Off (إيقاف تشغيل).
- 5- اضغط على  (يسار) بشكل متكرر إذا لزم الأمر للإغلاق القناة.



إذا لم تكن تريد الوصول إلى صفحات HbbTV على قناة معينة، يمكنك منع صفحات HbbTV لهذه القناة فقط.

- 1- اضغط القناة التي تريد منع صفحات HbbTV الخاصة بها.
- 2- اضغط على + OPTIONS، وحدد تفضيلات < HbbTV على هذه القناة.
- 3- حدد إيقاف.

إعدادات المصنع

يمكنك إعادة التلفزيون إلى إعدادات التلفزيون الأصلية (إعدادات المصنع).

للعودة إلى الإعدادات الأصلية

- 1- اضغط على ، وحدد كل الإعدادات واضغط على OK.
- 2- حدد الإعدادات العامة واضغط على  (يمين) للدخول إلى القناة.
- 3- حدد إعدادات المصنع.
- 4- حدد OK.
- 5- اضغط على  (يسار) بشكل متكرر إذا لزم الأمر للإغلاق القناة.

إعادة تثبيت التلفزيون

يمكنك إعادة إجراء عملية تثبيت كاملة للتلفزيون. تتم إعادة تثبيت التلفزيون كلياً.

لإعادة إجراء عملية تثبيت كاملة للتلفزيون

- 1- اضغط على ، وحدد كل الإعدادات واضغط على OK.
- 2- حدد الإعدادات العامة وحدد إعادة تثبيت التلفزيون.
- 3- اتبع الإرشادات التي تظهر على الشاشة. قد تستغرق عملية التثبيت بضع دقائق.

الساعة والمنطقة واللغة

لغة القناة

لتغيير لغة قوائم التلفزيون والرسائل

- 1- اضغط على وحدد كل الإعدادات واضغط على OK.
- 2- حدد المنطقة واللغة واضغط على > (يمين) للدخول إلى القناة.
- 3- حدد اللغة < لغة القناة.
- 4- حدد اللغة التي تريدها واضغط على OK.
- 5- اضغط على < (يسار) بشكل متكرر إذا لزم الأمر للإغلاق القناة.

تفضيلات اللغة

إعدادات لغة الصوت

بإمكان القنوات التلفزيونية الرقمية أن تبث الصوت بواسطة لغات إضافية محكية عند بث أحد البرامج. ويمكنك تعيين لغة الصوت الرئيسية ولغة الصوت الثانوية. إذا كان الصوت بإحدى هذه اللغات متوفرًا، فسيبدّل التلفزيون إلى هذا الصوت.

إذا لم تكن هناك أي لغة من لغات الصوت المفضّلة متوفرة، فيمكنك تحديد لغة صوت أخرى تكون متوفرة.

لتعيين لغتي الصوت الرئيسية والثانوية

- 1- اضغط على وحدد كل الإعدادات واضغط على OK.
- 2- حدد المنطقة واللغة واضغط على > (يمين) للدخول إلى القناة.
- 3- حدد اللغة < الصوت الرئيسي أو الصوت الثانوي.
- 4- حدد اللغة التي تريدها.
- 5- اضغط على < (يسار) بشكل متكرر إذا لزم الأمر للإغلاق القناة.

الترجمات

التشغيل

لتشغيل الترجمات، اضغط على SUBTITLE.

يمكنك تشغيل الترجمات، أو إيقاف تشغيلها أو تشغيلها أثناء كتم الصوت. أو حدد تلقائيًا عرض الترجمات تلقائيًا عندها يكون البرنامج المعروض متوفرًا بلغة غير اللغة المحددة للتلفزيون. سيقوم هذا الإعداد بعرض الترجمات تلقائيًا عند كتم الصوت أيضًا.

إعدادات لغة الترجمة

بإمكان القنوات الرقمية أن تقدم لغات ترجمات كثيرة لنحد البرامج. ويمكن تعيين لغة ترجمة مفضلة رئيسية ولغة ترجمة مفضلة ثانوية. إذا كانت الترجمات بإحدى هذه اللغات غير متوفرة، فسيعرض التلفزيون الترجمات التي حددتها.

إذا لم تكن هناك أي لغة من لغات الترجمة المفضّلة متوفرة، فيمكنك تحديد لغة ترجمة أخرى تكون متوفرة.

لتعيين لغتي الترجمات الرئيسية والثانوية

- 1- اضغط على وحدد كل الإعدادات واضغط على OK.
- 2- حدد المنطقة واللغة واضغط على > (يمين) للدخول إلى القناة.
- 3- حدد اللغات < الترجمات الرئيسية أو الترجمات الثانوية.
- 4- حدد اللغة التي تريدها.
- 5- اضغط على < (يسار) بشكل متكرر إذا لزم الأمر للإغلاق القناة.

الترجمات من النص

إذا قمت بضبط قناة تناظرية، يجب توفير الترجمات لكل قناة يدويًا.

- 1- بدّل إلى قناة واضغط على TEXT لفتح النص.
- 2- أدخل رقم الصفحة للترجمات، يكون عادةً 888.
- 3- اضغط على TEXT مرة أخرى للإغلاق النص.

إذا حددت تشغيل في قائمة الترجمة عند مشاهدة هذه القناة التناظرية، فستظهر الترجمات إذا كانت متوفرة.

لغات النص / نصوص المعلومات

صفحات النص

افتح النص / نص المعلومات، اضغط على TEXT، أثناء مشاهدة قنوات التلفزيون.
لإغلاق النص، اضغط على TEXT وحددًا.

تحديد صفحة النص

لتحديد صفحة . . .

- 1- أدخل رقم الصفحة باستخدام مفاتيح الأرقام.
- 2- استخدم مفاتيح الأسهم للتنقل.
- 3- اضغط على مفتاح ملون لتحديد موضوع رمز بواسطة اللون في أسفل الشاشة.

صفحات النص الفرعية

يكون لرقم صفحة نصية أن يستوعب عدة صفحات فرعية. تظهر أرقام الصفحات الفرعية على شريط إلى جانب رقم الصفحة الرئيسية.
لتحديد صفحة فرعية، اضغط على < أو >.

صفحات نص T.O.P.

تعرض بعض جهات البث نص T.O.P..

افتح صفحات نص T.O.P على اضغط ،النص ضمن +. OPTIONS وحدد نظرة عامة عن T.O.P..

الصفحات المفضلة

يُنشئ التلفزيون لائحة تضم صفحات النص العشرة الأخيرة التي فتحتها. ويمكنك إعادة فتح هذه الصفحات بسهولة في عهود صفحات النص المفضلة.

- 1- في النص، حدد النجمة في الزاوية العلوية اليسرى من الشاشة لإظهار عهود الصفحات المفضلة.
 - 2- اضغط على أو (أسفل) أو (أعلى) لتحديد رقم صفحة واضغط على OK لفتح الصفحة.
- يمكنك مسح القائمة باستخدام الخيار مسح الصفحات المفضلة.

بحث عن نص

يمكنك تحديد كلمة ومسح النص بحثًا عن كل مثيلات موجودة لهذه الكلمة.

- 1- افتح صفحة نصية واضغط على OK.
- 2- حدد كلمة أو رقمًا باستخدام مفاتيح الأسهم.
- 3- اضغط على OK مرة أخرى للانتقال على الفور إلى الحدوث التالي لهذه الكلمة أو هذا الرقم.
- 4- اضغط على OK مرة أخرى للانتقال على الفور إلى الحدوث التالي.
- 5- للتوقف عن البحث، اضغط على (أعلى) حتى لا يتم تحديد أي شيء.

نص من جهاز موصول

بإمكان بعض الأجهزة التي تستقبل القنوات التلفزيونية عرض النصوص أيضًا.
افتح النصوص من جهاز متصل . . .

- 1- اضغط على وحدد الجهاز واضغط على OK.
- 2- أثناء مشاهدة قناة على الجهاز، اضغط على + OPTIONS وحدد إظهار مفاتيح الجهاز ثم حدد المفتاح واضغط على OK.

- 3 اضغط على ← BACK لإخفاء مفاتيح الجهاز.
- 4 لإغلاق النص، اضغط على ← BACK من جديد.

النص الرقمي (الهلاكة المتحددة فقط)

تقدم بعض جهات بث القنوات التلفزيونية الرقمية نصاً رقمياً مخصصاً أو التلفزيون التفاعلي على قنواتها التلفزيونية الرقمية. وهذا يشمل النص العادي باستخدام المفاتيح الملونة ومفاتيح الأرقام والتنقل للتحديد والتنقل.

لإغلاق النص الرقمي، اضغط على ← BACK.

خيارات النص

في النص / نصوص المعلومات، اضغط على + OPTIONS لتحديد التالي

□ تثبيت الصفحة

□ لإيقاف التدوير التلقائي للصفحات الفرعية.

□ شاشة مزدوجة / شاشة كاملة

□ لإظهار القناة التلفزيونية والنص إلى جانب بعضها.

□ نظرة عامة على T.O.P.

□ لفتح نص T.O.P..

□ تكبير

□ لتكبير صفحة النص لتأمين القراءة المريحة.

□ إظهار

□ لإظهار المعلومات المخفية على صفحة.

□ تعاقب الصفحات الفرعية

□ لتكوين تعاقب الصفحات الفرعية عندها تكون متوفرة.

□ اللغة

□ لتعديل مجموعة الأحرف التي يستخدمها النص لعرضها بشكل صحيح.

□ نص 2.5

□ لتنشيط نص 2.5 لمزيد من الألوان ورسومات أفضل.

إعداد النص

لغة النص

تتوفر لدى بعض جهات بث القنوات التلفزيونية الرقمية لغات مختلفة للنص. لتعيين لغة النص الرئيسية والثانوية . . .

1- اضغط على ⚙️، وحدد كل الإعدادات واضغط على OK.

2- حدد المنطقة واللغة واضغط على > (يمين) للدخول إلى القائمة.

3- حدد اللغة < النص الرئيسي أو النص الثانوي.

4- حدد لغات النص المفضلة.

5- اضغط على < (يسار) بشكل متكرر إذا لزم الأمر لإغلاق القائمة.

النص 2.5

يقدم نص 2.5 ألواناً إضافية ورسومات أفضل، في حال توفره. ويتم تنشيط نص

5.2 كأعداد قياسي لجهة التصنيع.

□ لإيقاف تشغيل نص 2.5...

1- اضغط على TEXT.

2- مع فتح النص / نصوص المعلومات على الشاشة، اضغط

على + OPTIONS.

3- حدد نص 2.5 < إيقاف.

4- اضغط على < (يسار) بشكل متكرر إذا لزم الأمر لإغلاق القائمة.

الساعة

التاريخ والوقت

تلقائي

إنَّ الإعداد القياسي لساعة التلفزيون هو تلقائي. تُستوَد معلومات الوقت من معلومات التوقيت العالمي المنسق (UTC) الذي يتم بثه.

إذا لم تكن بيانات الساعة صحيحة، فيمكنك تعيين ساعة التلفزيون إلى حسب البلد. بالنسبة لبعض البلدان، يمكنك تحديد منطقة زمنية معينة أو تعيين إزاحة الوقت. في بعض البلدان، وبالنسبة لبعض مشغلي الشبكات، يتم إخفاء إعدادات الساعة لتجنب إعدادها بطريقة غير صحيحة.

لتعيين ساعة التلفزيون

- 1- اضغط على ⚙️، وحدد كل الإعدادات واضغط على OK.
- 2- حدد المنطقة واللغة وحدد الساعة < الوضع التلقائي للساعة.
- 3- حدد تلقائي أو حسب البلد.
- 4- اضغط على < (يسار) للعودة خطوة واحدة.

دليل المستخدم

إذا لم تكن أيٌّ من الإعدادات التلقائية تعرض الوقت بشكل صحيح، يمكنك تعيين الوقت يدوياً.

ومع ذلك، إذا قمت بجدولة التسجيلات من دليل التلفزيون، نوصي بعدم تغيير الوقت والتاريخ يدوياً. في بعض البلدان، وبالنسبة لبعض مشغلي الشبكات، يتم إخفاء إعدادات الساعة لتجنب إعدادها بطريقة غير صحيحة.

لتعيين ساعة التلفزيون يدوياً (عند توفر ذلك)...

- 1- اضغط على ⚙️، وحدد كل الإعدادات واضغط على OK.
- 2- حدد المنطقة واللغة وحدد الساعة < الوضع التلقائي للساعة واضغط على OK.
- 3- حدد يدوي واضغط على OK.
- 4- اضغط على < (يسار) وحدد التاريخ أو الوقت.
- 5- اضغط على ^ (أعلى) أو v (أسفل) لضبط القيمة.
- 6- اضغط على < (يسار) للعودة خطوة واحدة.

المنطقة الزمنية

بالنسبة لبعض البلدان، يمكنك تحديد مناطق زمنية محددة لتعيين ساعة التلفزيون بشكل صحيح.

لتعيين المنطقة الزمنية (عند توفر ذلك) □

- 1- اضغط على ⚙️، وحدد كل الإعدادات واضغط على OK.
- 2- حدد المنطقة واللغة واضغط على > (يمين) للدخول إلى القائمة.
- 3- حدد الوقت < المنطقة الزمنية.
- 4- بحسب البلد الذي تنتهي إليه، يمكنك تحديد منطقة زمنية أو تعيين إزاحة الوقت لتصحيح ساعة التلفزيون.
- 5- اضغط على < (يسار) بشكل متكرر إذا لزم الأمر لإغلاق القائمة.

موقت السكون

باستخدام موقت السكون، يمكنك تعيين التلفزيون للتبديل تلقائياً إلى وضع الاستعداد بعد فترة زمنية محددة مسبقاً.

لتعيين موقت السكون □

- 1- اضغط على ⚙️، وحدد كل الإعدادات واضغط على OK.
- 2- حدد المنطقة واللغة واضغط على > (يمين) للدخول إلى القائمة.
- 3- حدد الساعة < موقت السكون.
- 4- باستخدام شريط التمرير، يمكنك ضبط الوقت لغاية 180 دقيقة مع زيادة 5

دقائق كل مرة. إذا تم ضبط الوقت إلى 0 دقيقة، فسيتم إيقاف مؤقت النوم عن التشغيل. يمكنك دائمًا إيقاف التلفزيون قبل ذلك الوقت أو إعادة ضبط مؤقت النوم أثناء العد التنازلي.
- اضغط على < (يسار) بشكل متكرر إذا لزم الأمر لإغلاق القناة.

12.8

الوصول العام

التشغيل

مع تشغيل ميزة الوصول العام يصبح التلفزيون جاهزًا للاستخدام من قبل النمر أو ضعيف السمع أو النعوى أو صاحب الرؤية الجزئية.

التشغيل

إذا لم تقم بتشغيل الوصول العام أثناء التثبيت، فيمكنك تشغيله من قائمة الوصول العام.

لتشغيل إمكانية الوصول

- 1 اضغط على ⚙️، وحدد كل الإعدادات واضغط على OK.
- 2 حدد الوصول العام واضغط على > (يمين) للدخول إلى القناة.
- 3 حدد الوصول العام لخطوة إضافية.
- 4 حدد تشغيل.
- 5 اضغط على < (يسار) بشكل متكرر إذا لزم الأمر لإغلاق القناة.

ضعيف السمع

بعض قنوات التلفزيون الرقمية تبث صوتًا وترجمات خاصة وكيفية الأشخاص ضعاف السمع والصر. مع تشغيل الخيار ضعاف السمع، يبدل التلفزيون تلقائيًا إلى الصوت والترجمات التي تم تكييفها، في حال توفرها. قبل أن تتأكد من تشغيل الخيار ضعاف السمع، يجب تشغيل الوصول العام.

لتشغيل خيار ضعاف السمع...

- 1 اضغط على ⚙️، وحدد كل الإعدادات واضغط على OK.
- 2 حدد الوصول العام واضغط على > (يمين) للدخول إلى القناة.
- 3 حدد ضعاف السمع واضغط على > (يمين) للدخول إلى القناة.
- 4 حدد تشغيل.
- 5 اضغط على < (يسار) بشكل متكرر إذا لزم الأمر لإغلاق القناة.

الوصف الصوتي

التشغيل

إمكان القنوات التلفزيونية الرقمية بث تعليق صوتي خاص، يصف ما يحدث على الشاشة.

للتأكد من تعيين الصوت والمؤثرات الخاصة بالأشخاص الضعيفي البصر، يجب أولاً تشغيل الوصف الصوتي.

وقبل أن تقوم بتشغيل الوصف الصوتي، يتعين عليك تشغيل الوصول العام في قائمة الإعدادات.

بفضل الوصف الصوتي، تتم إضافة تعليق الراوي إلى الصوت العادي.

لتشغيل التعليق (في حال توفره)...

لتشغيل الوصف الصوتي...

- 1 اضغط على ⚙️، وحدد كل الإعدادات واضغط على OK.
- 2 حدد الوصول العام واضغط على > (يمين) للدخول إلى القناة.
- 3 حدد الوصف الصوتي واضغط على > (يمين) للدخول إلى القناة.
- 4 حدد الوصف الصوتي لخطوة إضافية.
- 5 حدد تشغيل.
- 6 اضغط على < (يسار) بشكل متكرر إذا لزم الأمر لإغلاق القناة.

مستوى الصوت المختلط

يمكنك خلط مستوى الصوت العادي مع التعليق الصوتي.

لخلط مستوى الصوت

- 1 اضغط على ⚙️، وحدد كل الإعدادات واضغط على OK.
- 2 حدد الوصول العام واضغط على > (يمين) للدخول إلى القناة.
- 3 حدد الوصف الصوتي < مستوى الصوت المختلط.
- 4 اضغط على السهم ^ (أعلى) أو v (أسفل) لضبط القيمة.
- 5 اضغط على < (يسار) بشكل متكرر إذا لزم الأمر لإغلاق القناة.

تأثير الصوت

قد تتضمن بعض التعليقات الصوتية تأثيرات صوتية إضافية، مثل الاستيريو أو الصوت المتلاشي.

لتشغيل تأثيرات الصوت (عند توفرها)

- 1 اضغط على ⚙️، وحدد كل الإعدادات واضغط على OK.
- 2 حدد الوصول العام واضغط على > (يمين) للدخول إلى القناة.
- 3 حدد الوصف الصوتي < تأثيرات الصوت.
- 4 حدد تشغيل.
- 5 اضغط على < (يسار) بشكل متكرر إذا لزم الأمر لإغلاق القناة.

الكلام

بإمكان التعليق الصوتي أن يتضمن أيضاً ترجمات للكلمات التي يتم نطقها.

لتشغيل هذه الترجمات (في حال كانت متوفرة) . . .

- 1 اضغط على ⚙️، وحدد كل الإعدادات واضغط على OK.
- 2 حدد الوصول العام واضغط على > (يمين) للدخول إلى القناة.
- 3 حدد الوصف الصوتي < الكلام.
- 4 حدد وصفي أو الترجمات.
- 5 اضغط على < (يسار) بشكل متكرر إذا لزم الأمر لإغلاق القناة.

12.9

قفل الأطفال

التصنيف الأبوي

لتعيين حد أدنى للعمر لمشاهدة البرامج المصنفة...

- 1 اضغط على ⚙️، وحدد كل الإعدادات واضغط على OK.
- 2 حدد قفل الأطفال واضغط على > (يمين) للدخول إلى القناة.
- 3 حدد التصنيف الأبوي، وحدد أحد النعاه الواردة في القناة.
- 4 اضغط على < (يسار) بشكل متكرر إذا لزم الأمر لإغلاق القناة.

قفل التطبيق

للحصول على مزيد من المعلومات، في التعليمات، حدد الكلمات الرئيسية وإبث عن قفل التطبيق.

تعيين الرمز / تغيير الرمز

يستخدم رمز PIN الخاص بقفل الأطفال لقفل القنوات أو البرامج أو إلغاء قفلها.

لتعيين رمز القفل أو لتغيير الرمز الحالي

- 1 اضغط على ⚙️، وحدد كل الإعدادات واضغط على OK.
- 2 حدد قفل الأطفال واضغط على > (يمين) للدخول إلى القناة.
- 3 حدد تعيين رمز أو تغيير الرمز.

- أدخل رمزًا مودلاً من 4 أرقام من اختيارك. في حال سبق وتم تعيين رمز، أدخل رمز قفل النطفاال الحالي ثم أدخل الرمز الجديد مرتين.
 - 5اضغط على < (يسار) بشكلٍ متكرر إذا لزم الأمر للإغلاق القانئة.
- تم الآن تعيين الرمز الجديد.

هل نسيت رمز PIN الخاص بقفل النطفاال؟

- إذا نسيت رمز PIN، فيمكنك تجاوز الرمز الحالي وإدخال رمز جديد.
- 1- اضغط على ⚙️، وحدد كل الإعدادات واضغط على OK.
 - 2- حدد قفل النطفاال واضغط على > (يمين) للدخول إلى القانئة.
 - 3- حدد تغيير الرمز.
 - 4- أدخل الرقم السري الذي تريد تجاوزه 8888.
 - 5- أدخل الآن رمز PIN جديدًا لقفل النطفاال وأدخله مرة أخرى لتأكيد.
 - 6- اضغط على < (يسار) بشكلٍ متكرر إذا لزم الأمر للإغلاق القانئة.
- تم الآن تعيين الرمز الجديد.

مقاطع فيديو، صور وموسيقى

13.1

من توصيلة USB

يتمكنك عرض الصور أو تشغيل الموسيقى وملفات الفيديو من محرك أقراص محمول USB موصول أو من محرك قرص ثابت USB.

أثناء تشغيل التلفزيون، قم بتوصيل محرك قرص USB محمول أو محرك قرص ثابت USB بإحدى توصيلات USB. يكشف التلفزيون عن الجهاز ويسرد ملفات الوسائط الخاصة بك.

في حالة عدم ظهور قائمة الملفات تلقائياً...

- 1 اضغط على **SOURCES** وحدد **USB** واضغط على **OK**.
- 2 حدد **أجهزة USB** واضغط على **>** (يمين) لاستعراض الملفات الموجودة في بنية المجلد التي قمت بتظهيرها على محرك الأقراص.
- 3 للإيقاف تشغيل مقاطع الفيديو والصور والموسيقى، اضغط على **EXIT**.

تحذير

إذا حاولت إيقاف برنامج مؤقتاً أو تسجيله مع توصيل محرك قرص ثابت USB، فسيطلبك التلفزيون بتهينة محرك القرص الثابت USB. ستؤدي هذه التهينة إلى حذف كل الملفات الحالية على محرك القرص الثابت USB.

13.2

من كمبيوتر أو NAS

يتمكنك عرض صورك أو تشغيل الموسيقى ومقاطع الفيديو من كمبيوتر أو جهاز NAS (التخزين المرتبط بالشبكة) في الشبكة المنزلية لديك.

يجب أن يكون التلفزيون والكمبيوتر أو جهاز NAS على نفس الشبكة المنزلية. على الكمبيوتر أو جهاز NAS، تحتاج إلى تثبيت برامج خادم الوسائط. يجب تعيين خادم الوسائط لمشاركة ملفاتك مع التلفزيون. يعرض التلفزيون الملفات والمجلدات كما هي مرتبة من قبل خادم الوسائط أو كما توت هيكلتها على الكمبيوتر أو جهاز NAS.

لا يدعم التلفزيون الترجمات على بث ملفات الفيديو من كمبيوتر أو جهاز NAS. إذا كان خادم الوسائط يدعم البحث عن الملفات، ستجد حقل بحث متوفرًا.

للاستعراض وتشغيل الملفات على الكمبيوتر

- 1 اضغط على **SOURCES** وحدد **الشبكة** واضغط على **OK**.
- 2 لدى توصيل أحد أجهزة SimplyShare، سيتم استبدال عنصر أجهزة SimplyShare باسم الجهاز المتصل.
- 3 يتمكنك استعراض الملفات وتشغيلها.
- 4 للإيقاف تشغيل مقاطع الفيديو والصور والموسيقى، اضغط على **EXIT**.

13.3

من خدمة التخزين السحابي

يتمكنك عرض الصور أو تشغيل الموسيقى ومقاطع الفيديو التي قمت بتحميلها على خدمة تخزين في السحابة عبر الإنترنت.*

وباستخدام تطبيق **مستكشف سحابي** يتمكنك الاتصال بخدمات الاستضافة السحابية. يتمكنك استخدام معلومات تسجيل الدخول وكلمة المرور للاتصال.

- 1 اضغط على **HOME**.
- 2 مرر لانسفل وحدد **التطبيقات <** **مستكشف سحابي** واضغط على **OK**.
- 3 حدد خدمة الاستضافة التي تحتاجها.

4- قم بالاتصال وتسجيل الدخول إلى خدمة الاستضافة باستخدام معلومات تسجيل الدخول وكلمة المرور.

- 5 حدد الصورة أو الفيديو الذي تريد تشغيله واضغط على **OK**.
- 6 اضغط على **<** (يسار) للعودة خطوة واحدة أو اضغط على **BACK** لإغلاق القائمة.

* خدمة تخزين مثل Dropbox.

13.4

المفضلات، الأكثر رواجاً، آخر ما تم تشغيله

عرض الملفات المفضلة

- 1 اضغط على **SOURCES** وحدد **USB** واضغط على **OK**.
- 2 حدد **أجهزة USB** وحدد **المفضلات**.
- 3 يتمكنك عرض كل الملفات المفضلة في القائمة.

عرض الملفات الأكثر رواجاً

- 1 اضغط على **SOURCES** وحدد **USB** واضغط على **OK**.
- 2 حدد **أجهزة USB** وحدد **الأكثر رواجاً**.
- 3 اضغط على **OK** لعرض الملفات في القائمة أو اضغط على **OPTIONS +** لمسح قائمة الأكثر رواجاً.

عرض آخر الملفات التي تم تشغيلها

- 1 اضغط على **SOURCES** وحدد **USB** واضغط على **OK**.
- 2 حدد **أجهزة USB** وحدد **آخر ما تم تشغيله**.
- 3 اضغط على **OK** لعرض الملفات في القائمة أو اضغط على **OPTIONS +** لمسح قائمة آخر ما تم تشغيله.

13.5

تشغيل مقاطع الفيديو

شريط التحكم

للإظهار شريط عناصر التحكم أو إخفائه أثناء تشغيل فيديو، اضغط على **INFO** *.

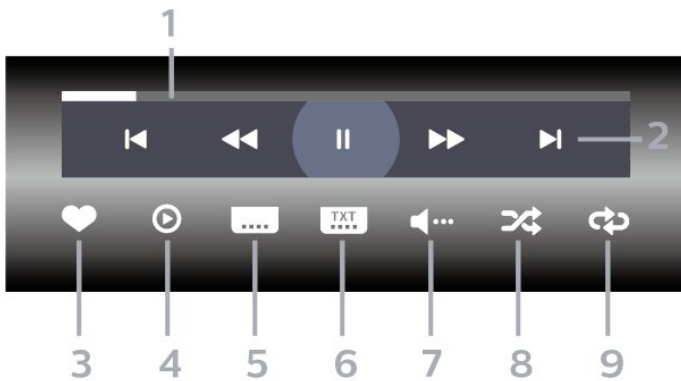

1 شريط التقدم

2 شريط التحكم بالتشغيل

⏪ : الانتقال إلى الفيديو السابق في مجلد

⏩ : الانتقال إلى الفيديو التالي في مجلد

⏮ : إرجاع

⏭ : تقديم سريع

⏸ : إيقاف التشغيل مؤقتاً

3 تمييز كفضلة

4 تشغيل كل مقاطع الفيديو

5 الترجمة: تشغيل الترجمات أو إيقاف تشغيلها أو تشغيلها أثناء كتم الصوت.

- 1- شريط التقدم
- 2- شريط التحكم بالتشغيل
- ◀- الانتقال إلى الموسيقى السابقة في مجلد
- ▶- الانتقال إلى الموسيقى التالية في مجلد
- ◀◀ : إرجاع
- ▶▶ : تقدير سريع
- || : إيقاف التشغيل مؤقتاً

- 3- تمييز كفضلة
- 4- تشغيل كل الموسيقى
- 5- تبديل: تشغيل ولفاتك بترتيب عشوائي
- 6- تكرار: لتشغيل كل الموسيقى في هذا المجلد مرة واحدة أو باستمرار

- 6- لغة الترجمة: تحديد لغة الترجمة:
- 7- لغة الصوت: تحديد لغة الصوت
- 8- تبديل: تشغيل ولفاتك بترتيب عشوائي
- 9- تكرار: لتشغيل كل مقاطع الفيديو في هذا المجلد مرة واحدة أو باستمرار
- * إذا كان المفتاح INFO متوفراً على جهاز التحكم عن بُعد

13.6

عرض الصور

شريط التحكم

للإظهار شريط التحكم أو إخفائه أثناء تشغيل عرض شرائح، اضغط على INFO.*

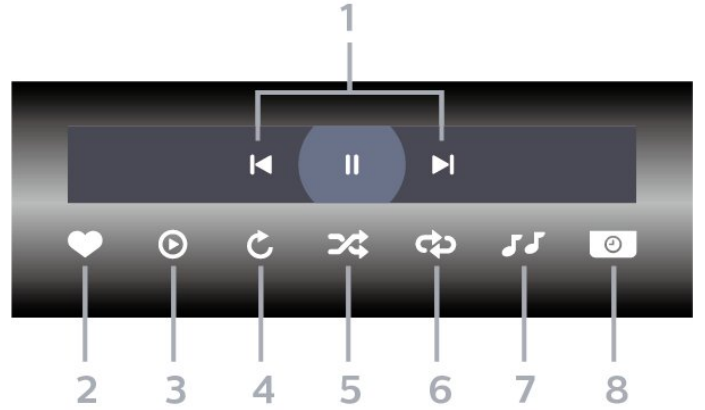

- 1- شريط التحكم بالتشغيل
- ◀- الانتقال إلى الصورة التالية في مجلد
- ▶- الانتقال إلى الصورة التالية في مجلد
- || : إيقاف مؤقت لتشغيل عرض الشرائح

- 2- تمييز كفضلة
- 3- بدء تشغيل عرض شرائح
- 4- تدوير الصورة
- 5- تبديل: تشغيل ولفاتك بترتيب عشوائي
- 6- تكرار: لتشغيل كل الصور في هذا المجلد مرة واحدة أو باستمرار
- 7- إيقاف تشغيل الموسيقى في الخلفية
- 8- تعيين سرعة عرض الشرائح
- * إذا كان المفتاح INFO متوفراً على جهاز التحكم عن بُعد

13.7

تشغيل الموسيقى

شريط التحكم

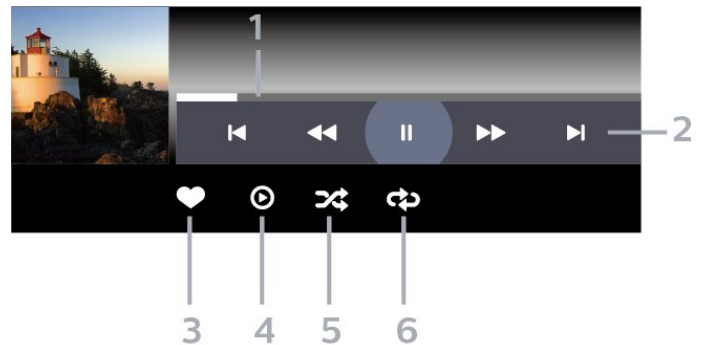

فتح دليل التلفزيون

افتح دليل التلفزيون، اضغط على **TV GUIDE**. يُظهر دليل التلفزيون قنوات الموالي المحدد.

اضغط على **TV GUIDE** (دليل التلفزيون) مرة أخرى لإغلاق الدليل.

في المرة الأولى التي تفتح فيها دليل التلفزيون، يُجري التلفزيون عملية مسح لكل القنوات التلفزيونية للحصول على معلومات حول البرامج. قد تستغرق هذه العملية بضع دقائق. تكون بيانات دليل التلفزيون مخزنة على التلفزيون.

ضبط برنامج

من دليل التلفزيون، يمكنك الموائمة إلى برنامج حالي.

للتبديل إلى البرنامج (القناة)، حدد البرنامج واضغط على **OK**.

عرض تفاصيل البرامج

لعرض تفاصيل البرنامج المحدد

- 1- اضغط على **+** OPTIONS. وحدد تفضيلات.
- 2- حدد معلومات القناة، واضغط على **OK**.
- 3- اضغط على **←** BACK للإغلاق.

تغيير اليوم

قد يُظهر دليل التلفزيون البرامج المجدولة لليوم القادمة (لغاية 8 أيام كحد أقصى).

- 1- اضغط على **TV GUIDE**.
- 2- حددالنن واضغط على **OK**.
- 3- حدد اليوم الذي تريده.

ضبط تذكير

يمكنك تعيين تذكير لبرنامج. ستظهر رسالة لتبنيهاك عند بدء البرنامج. يمكنك التوليف إلى هذه القناة فوراً.

في برنامج دليل التلفزيون مع تذكير يحول علامة **Ⓢ** (الساعة).

لتعيين تذكير

- 1- اضغط على **TV GUIDE** وحدد برنامجاً قادماً.
- 2- اضغط على **+** OPTIONS.
- 3- حدد تعيين تذكير واضغط على **OK**.
- 4- اضغط على **←** BACK للإغلاق القانمة.

لمسح تذكير

- 1- اضغط على **TV GUIDE** وحدد برنامجاً مع تذكير.
- 2- اضغط على **+** OPTIONS.
- 3- حدد مسح التذكير واضغط على **OK**.
- 4- اضغط على **←** BACK لإغلاق القانمة.

البحث حسب النوع

إذا كانت المعلومات متوفرة، فيمكنك البحث عن البرامج المجدولة بالنوع كالنظام والبرامج الرياضية وغير ذلك.

للبحث عن برامج حسب النوع

- 1- اضغط على **TV GUIDE**.
- 2- استخدم مفاتيح التنقل لتحديد **Ⓢ** في الوسط واضغط على **OK**.

دليل التلفزيون

14.1

ما الذي تحتاج إليه

باستخدام دليل التلفزيون، يمكنك عرض لائحة تضم البرامج التلفزيونية الحالية والمجدولة لقنواتك. ووفقاً لمصدر معلومات (بيانات) دليل التلفزيون، تظهر القنوات التناظرية والرقمية أو القنوات الرقمية فقط. لا توفر جميع القنوات معلومات دليل التلفزيون.

يمكن للتلفزيون أن يجمع معلومات دليل التلفزيون للقنوات المثبتة على التلفزيون. ويعجز التلفزيون عن جمع معلومات دليل التلفزيون للقنوات التي تشاهدها عبر جهاز استقبال رقمي أو جهاز فك تشفير.

14.2

بيانات دليل التلفزيون

يتلقى دليل التلفزيون المعلومات (البيانات) من جهات البث أو من الإنترنت. في بعض المناطق وفي ما يتعلق ببعض القنوات، قد لا تتوفر معلومات دليل التلفزيون. يمكن للتلفزيون جمع معلومات دليل التلفزيون للقنوات المثبتة على التلفزيون. ويعجز التلفزيون عن جمع معلومات دليل التلفزيون من القنوات التي تشاهدها عبر جهاز استقبال رقمي أو جهاز فك تشفير.

تكون المعلومات في التلفزيون معيّنة إلى من جهة البث.

إذا كان مصدر معلومات دليل التلفزيون هو الإنترنت، فسيسرد أيضاً دليل التلفزيون القنوات التناظرية إلى جانب القنوات الرقمية. وتُظهر قائمة دليل التلفزيون أيضاً شاشة صغيرة تُعرض عليها القناة الحالية.

من إنترنت

إذا كان التلفزيون متصلاً بالإنترنت، فيمكنك تعيين التلفزيون لتلقي معلومات دليل التلفزيون من الإنترنت.

لتعيين معلومات دليل التلفزيون

- 1- اضغط على **⚙**، وحدد كل الإعدادات واضغط على **OK**.
- 2- حدد الإعدادات العامة واضغط على **➤** (يمين) للدخول إلى القائمة.
- 3- حدد متقدم < دليل التلفزيون > من الإنترنت واضغط على **OK**.
- 4- اضغط على **←** (يسار) بشكل متكرر إذا لزم الأمر لإغلاق القائمة.

تسجيلات غير موجودة

في حال كان يبدو أن بعض التسجيلات قد اختفت من قائمة التسجيلات، فقد تكون معلومات دليل التلفزيون (البيانات) قد تغيرت. عند إجراء تسجيلات باستخدام الأعداد من جهة البث، تصبح هذه التسجيلات مخفية في القائمة إذا قوت بتعديل الأعداد إلى من الإنترنت أو العكس. من المحتمل أن يكون التلفزيون قد تبدل بشكل تلقائي إلى الأعداد من الإنترنت. لتصبح التسجيلات متوفرة في قائمة التسجيلات، بَدَل إلى الأعداد المحدد عندها تم إجراء التسجيلات.

14.3

استخدام دليل التلفزيون

- 3 حدد بحث حسب النوع واضغط على OK.
- 4 حدد النوع الذي تريده، واضغط على OK. تظهر لائحة تتضمن البرامج التي تم العثور عليها.
- 5 اضغط على ← BACK لإغلاق القائمة.

تعيين تسجيل

- يمكنك تعيين تسجيل في دليل التلفزيون*.
- في دليل التلفزيون، توضع علامة ① على برنامج تم تعيينه للتسجيل.
- لتسجيل برنامج

- 1 اضغط على TV GUIDE وحدد برنامجاً لاحقاً أو حالياً.
- 2 اضغط على + OPTIONS ، وحدد تسجيل.
- 3 اضغط على ← BACK لإغلاق القائمة.

* راجع الفصل الإيقاف المؤقت للتلفزيون والتسجيلات للحصول على مزيد من المعلومات.

التسجيل والإيقاف المؤقت للتلفزيون

15.1

التسجيل

ما الذي تحتاج إليه

يؤكد تسجيل بث تلفزيوني رقمي ومشاهدته لاحقاً.

لتسجيل برنامج تلفزيوني تحتاج إليه

- محرك قرص ثابت USB ومتصل مهياً على هذا التلفزيون
- القنوات التلفزيونية الرقمية التي تم تثبيتها على هذا التلفزيون
- لتلقي معلومات القناة لدليل التلفزيون على الشاشة
- إعداد ساعة موثوق فيه على التلفزيون. إذا قمت بإعادة تعيين ساعة التلفزيون يدوياً، قد تفشل التسجيلات.

لا يمكنك التسجيل وأنت تستخدم إيقاف التلفزيون المؤقت.

يكون لبعض موفري DVB تطبيق قيود مختلفة باستخدام تقنية (إدارة الحقوق الرقمية)، وذلك في تطبيق قانون حقوق النشر. في حال بث قنوات هدمية، قد يتم تقييد التسجيل أو صحته أو عدد المشاهدات. قد يتم حظر التسجيل بالكامل. يمكن أن تظهر رسالة خطأ في حال محاولة تسجيل بث وهمي أو تشغيل تسجيل ونهتي الصلاحية مجدداً.

ملاحظة:

لا تتوفر وظيفة التسجيل إلا لبث التلفزيون الرقمي. لا يمكن تسجيل المحتوى من أجهزة خارجية (على سبيل المثال HDMI).

تسجيل برنامج

التسجيل الآن

لتسجيل البرنامج الذي تشاهده، اضغط على ● (تسجيل) على جهاز التحكم عن بعد. وسيبدأ التسجيل على الفور.

للإيقاف التسجيل، اضغط على ■ (إيقاف).

عند توفر بيانات دليل التلفزيون، سيتم تسجيل البرنامج الذي تشاهده من لحظة الضغط على مفتاح التسجيل حتى انتهاء البرنامج. في حالة عدم توفر بيانات دليل التلفزيون، سيستمر التسجيل لمدة 30 دقيقة فقط. يمكنك ضبط وقت انتهاء التسجيل في قائمة تسجيلات.

جدولة تسجيل

يؤكد جدولة تسجيل برنامج قادم اليوم أو بعد عدة أيام (8 أيام كحد أقصى). سيستخدم التلفزيون البيانات من دليل التلفزيون لبدء التسجيل وإنهائه.

لتسجيل برنامج

- 1 اضغط على TV GUIDE.
- 2 استخدم مفاتيح التنقل لتحديد الن، واضغط على OK.
- 3 حدد الن أو لاحقاً أو غداً أو اليوم الذي تحتاج إليه، واضغط على OK أو ← BACK لإغلاق القائمة.
- 4 حدد البرنامج الذي تريد تسجيله، واضغط على + OPTIONS، وحدد ● تسجيل، واضغط على OK. تتم جدولة البرنامج للتسجيل. سيتم تلقائياً عرض تحذير عند جدولة تسجيلات وتراكبة. إذا كنت تخطط لتسجيل برنامج في غيابك، فاحرص على ترك التلفزيون في وضع الاستعداد وتشغيل محرك الأقراص

تعارضات التسجيل

عند تداخل تسجيلين وجدولين، يصبح هناك تعارض في التسجيل. لحل تعارض التسجيل، يمكنك ضبط تاريخ البدء والانتهاء لتسجيل وجدول واحد أو تسجيلين.

لضبط وقت البدء أو الانتهاء لتسجيل وجدول...

- 1 اضغط على SOURCES، وحدد ● تسجيلات.
- 2 في الجزء العلوي من الشاشة، حدد ⌚ وجدولة واضغط على OK.
- 3 في قائمة التسجيلات والتذكيرات المجدولة، حدد التسجيلات واضغط على OK لعرض التسجيلات المجدولة فقط.
- 4 حدد التسجيل المجدول الذي يتعارض مع تسجيل وجدول آخر، وحدد + OPTIONS.
- 5 حدد ضبط الوقت، واضغط على OK.
- 6 حدد وقت البدء أو الانتهاء وقرم بتغيير الوقت باستخدام المفاتيح ^ (أعلى) أو v (أسفل). حدد تطبيق واضغط على OK.
- 7 اضغط على ← BACK لإغلاق القائمة.

هاوش انتهاء تلقائي

يؤكد تعيين هاوش الوقت الذي سيقوم التلفزيون بإخافته تلقائياً في نهاية كل تسجيل وجدول.

لتعيين هاوش وقت الانتهاء التلقائي...

- 1 اضغط على SOURCES، وحدد ● تسجيلات.
- 2 استخدم مفاتيح التنقل لتحديد في الزاوية العلوية اليمنى واضغط على OK.
- 3 حدد هاوش انتهاء تلقائي واضغط على OK.
- 4 اضغط على ^ (أعلى) أو v (أسفل) واضغط على OK لتعيين هاوش الوقت الذي تمت إضافته إلى تسجيل ما تلقائياً. يمكنك إضافة ما يصل إلى 45 دقيقة إلى أي تسجيل.
- 5 اضغط على ← BACK لإغلاق القائمة.

تسجيل يدوي

يؤكد جدولة تسجيل غير مرتبط ببرنامج تلفزيون. يمكنك تعيين نوع الموالم والقناة ووقت البدء والانتهاء بنفسك.

لجدولة تسجيل يدوياً...

- 1 اضغط على SOURCES، وحدد ● تسجيلات.
 - 2 في الجزء العلوي من الشاشة، حدد ⌚ وجدولة.
 - 3 استخدم مفاتيح التنقل لتحديد في الزاوية العلوية اليمنى واضغط على OK.
 - 4 حدد الجدول واضغط على OK.
 - 5 حدد الموالم من المكان الذي تريد التسجيل منه واضغط على OK.
 - 6 حدد القناة التي تريد التسجيل منها واضغط على OK.
 - 7 حدد يوم التسجيل واضغط على OK.
 - 8 قرم بتعيين وقت بدء وانتهاء التسجيل. حدد زر واستخدام المفاتيح ^ (أعلى) أو v (أسفل) لتعيين الساعات والدقائق.
 - 9 حدد الجدول واضغط على OK لجدولة التسجيل اليدوي.
- سيظهر التسجيل في قائمة التسجيلات والتذكيرات المجدولة.

مشاهدة تسجيل

لمشاهدة تسجيل

- 1 اضغط على **SOURCES** وحدد • تسجيلات.
- 2 في قائمة التسجيلات، حدد التسجيل الذي تريده واضغط على OK لبدء المشاهدة.
- 3 يمكنك استخدام المفاتيح **||** (إيقاف مؤقت) أو **▶** (تشغيل) أو **◀** (إرجاع) أو **▶▶** (تقديم إلى النهاية) أو **■** (إيقاف).
- 4 للعودة إلى مشاهدة التلفزيون، اضغط على **EXIT**.

إزالة تسجيل أو إعادة تسميته

للإعادة تسمية تسجيل أو إزالته...

- 1 اضغط على **SOURCES** وحدد • تسجيلات.
- 2 في قائمة التسجيلات، حدد التسجيل الذي تريده واضغط على **INFO** **+** **OPTIONS**.
- 3 يمكنك تحديد إعادة تسمية لتغيير اسم التسجيل أو حذف إزالة لهذا التسجيل.
- 4 للعودة إلى مشاهدة التلفزيون، اضغط على **EXIT**.

15.2

إيقاف التلفزيون مؤقتاً

ما الذي تحتاج إليه

يمكنك إيقاف بث تلفزيوني رقمي مؤقتاً واستئناف مشاهدته لاحقاً.

للإيقاف برنامج تلفزيوني تحتاج إليه مؤقتاً

• محرك قرص ثابت USB ومتصل مهياً على هذا التلفزيون

• القنوات التلفزيونية الرقمية التي تم تثبيتها على هذا التلفزيون

• لتلقي معلومات القناة لحليل التلفزيون على الشاشة

مع توصيل محرك قرص ثابت USB وتجهيزه، يقوم التلفزيون بتخزين البث التلفزيوني الذي تشاهده بشكل متواصل. وعندما تقوم بالتبديل إلى قناة أخرى، يتم مسح بث القناة السابقة، أيضاً، عندما تقوم بتبديل التلفزيون إلى وضع الاستعداد، يتم مسح البث.

لا يمكنك استخدام إيقاف التلفزيون مؤقتاً أثناء التسجيل.

للحصول على مزيد من المعلومات، في التعليمات، حدد الكلمات الرئيسية وابحث عن محرك الأقراص الثابت USB، تثبيت أو التثبيت، محرك الأقراص الثابت USB.

إيقاف برنامج مؤقتاً

للإيقاف بث مؤقتاً واستئنافه

• للإيقاف بث مؤقتاً، اضغط على **||** (إيقاف مؤقت).

• لاستئناف المشاهدة، اضغط على **▶** (تشغيل).

مع ظهور شريط التقدم على الشاشة، اضغط على **◀** (إرجاع) أو اضغط على **▶▶** (تقديم) لتحديد الموقع الذي تريد أن تبدأ منه مشاهدة البث الذي تم إيقافه مؤقتاً. اضغط على هذه المفاتيح بشكل متكرر لتغيير السرعة.

يمكنك إيقاف بث مؤقتاً لفترة زمنية لا تتعدى الـ 90 دقيقة.

للعودة إلى البث التلفزيوني المباشر، اضغط على **■** (إيقاف).

إعادة التشغيل

بما أن التلفزيون يقوم بتخزين البث الذي تشاهده، يمكنك في الغالب إعادة تشغيل البث لوضع ثوانٍ.

للإعادة تشغيل بث حالي

1 - اضغط على **||** (إيقاف مؤقت)

2 - اضغط على **◀** (إرجاع). يمكنك الضغط على **◀** بشكل متكرر لتحديد المكان

الذي تريد منه بدء عرض البث الذي تم إيقافه مؤقتاً. اضغط على هذه المفاتيح

بشكل متكرر لتغيير السرعة. في وقتٍ من الأوقات، ستصل إلى بداية تخزين البث

أو أقصى فترة زمنية.

3 - اضغط على **▶** (تشغيل) لمشاهدة البث مرة أخرى.

4 - اضغط على **■** (إيقاف) لمشاهدة البث المباشر.

الهواتف الذكية وأجهزة الكمبيوتر اللوحي

16.1

Philips من TV Remote App

إن تطبيق TV Remote App من Philips على الهاتف الذكي أو الكمبيوتر اللوحي هو صديق التلفزيون الجديد.

باستخدام تطبيق TV Remote App ، يمكنك التحكم بالوسائط من حولك. قم بإرسال الصور أو الموسيقى أو مقاطع الفيديو إلى شاشة التلفزيون الكبيرة أو شاهد أي من القنوات التلفزيونية مباشرةً على الكمبيوتر اللوحي أو الهاتف. ابحث عما تريد مشاهدته في دليل التلفزيون وشاهده على الهاتف أو التلفزيون. وباستخدام تطبيق TV Remote App يمكنك استخدام هاتفك كجهاز تحكم عن بُعد.

يمكنك تنزيل TV Remote App من Philips من متجر التطبيقات المفضل لديك اليوم.

يتوفر تطبيق TV Remote App من Philips لـ iOS و Android مجانًا.

16.2

Google Cast

ها الذي تحتاج إليه

إذا كان هناك تطبيق على جهاز الهاتف المحمول يحتوي على Google Cast ، فيمكنك إدارة التطبيق على هذا التلفزيون. على تطبيق الهاتف المحمول، ابحث عن رمز Google Cast . يمكنك استخدام جهاز الهاتف المحمول للتحكم فيها يتم عرضه على التلفزيون. يعمل Google Cast على Android و iOS.

يجب أن يكون جهاز الهاتف المحمول متصلاً بنفس شبكة Wi-Fi المنزلية المتصل بها التلفزيون.

التطبيقات مع Google Cast

تتوفر تطبيقات Google Cast جديدة كل يوم. يمكنك تجربتها بواسطة YouTube Chrome Netflix Photowall أو Big Web Quiz لـ Chromecast . راجع أيضًا google.com/cast

إن بعض منتجات وميزات Google Play غير متوفرة في كل البلدان.

احصل على المزيد من المعلومات support.google.com/androidtv

نقل إلى التلفزيون

لنقل تطبيق إلى شاشة التلفزيون...

- 1 على الهاتف الذكي أو الكمبيوتر اللوحي، افتح تطبيقًا يدعم Google Cast.
- 2 اضغط على رمز Google Cast.
- 3 حدد التلفزيون الذي تريد النقل إليه.
- 4 اضغط على تشغيل على الهاتف الذكي أو الكمبيوتر اللوحي. سيتم تشغيل المحتوى الذي حددته على التلفزيون.

16.3

Airplay

للإضافة وظيفة AirPlay إلى Android TV ، يمكنك تنزيل أحد تطبيقات Android المتعددة التي يمكنها القيام بذلك وتثبيتها. يمكنك العثور على عدد كبير من تلك التطبيقات في متجر Google Play.

16.4

MHL

إن هذا التلفزيون متوافق مع MHL .

إذا كان جهاز الهاتف المحمول متوافقًا أيضًا مع MHL ، فيمكنك توصيل جهاز الهاتف المحمول بالتلفزيون باستخدام كبل MHL . وأثناء اتصال كبل MHL ، يمكنك مشاركة المحتوى الموجود على جهاز الهاتف المحمول على شاشة التلفزيون. ويتم شحن بطارية الهاتف المحمول في نفس الوقت. تُعدّ توصيلة MHL مثالية لمشاهدة الأفلام أو تشغيل الألعاب من جهاز الهاتف المحمول على التلفزيون لفترة زمنية طويلة.

الشحن

بتوصيل كبل MHL، سيتم شحن الجهاز أثناء تشغيل التلفزيون (ليس في وضع الاستعداد).

كبل MHL

تحتاج إلى كبل MHL غير نشط (HDMI بـ Micro USB) لتوصيل جهاز الهاتف المحمول بالتلفزيون. قد تحتاج إلى محول إضافي للتوصيل بجهاز الهاتف المحمول. لتوصيل كبل MHL بالتلفزيون، استخدم توصيلة MHL 4 HDMI.



إن MHL Mobile High-Definition Link وشعار MHL هي علامات تجارية أو علامات تجارية مسجلة لصالح MHL, LLC.

الألعاب

17.1

ما الذي تحتاج إليه

على هذا التلفزيون، يمكنك تشغيل الألعاب...

- من التطبيقات في قائمة الشاشة الرئيسية
- من متجر Google Play في قائمة الشاشة الرئيسية
- من وحدة تحكم بالألعاب متصلة

يجب تنزيل تطبيقات الألعاب وتثبيتها على التلفزيون قبل تشغيلها. تحتاج بعض الألعاب إلى ذراع ألعاب لتشغيلها.



لتثبيت تطبيقات الألعاب، يجب أن يكون التلفزيون متصلاً بالإنترنت. يتعين عليك الموافقة على شروط الاستخدام لتتمكن من استخدام التطبيقات. يجب تسجيل الدخول باستخدام حساب Google لاستخدام تطبيقات Google Play متجر Google Play.

17.2

استخدام لعبة

من وحدة تحكم بالألعاب

لبدء تشغيل لعبة من وحدة تحكم بالألعاب...

- 1 شغل وحدة التحكم بالألعاب.
- 2 اضغط على  SOURCES وحدد وحدة تحكم بالألعاب أو اسم الاتصال.
- 3 ابدأ اللعبة.
- 4 اضغط على  BACK بشكل متكرر أو اضغط على  EXIT أو أوقف تشغيل التطبيق باستخدام زر الخروج / الأيقاف المخصص..

للحصول على مزيد من المعلومات، في التعليمات، حدد الكلمات الرئيسية وابحث عن وحدة تحكم بالألعاب، توصيل.

Ambilight

18.1

نمط Ambilight

اتباع الفيديو

يمكنك تعيين Ambilight لاتباع الفيديو أو ديناوميكيات الصوت لبرنامج تلفزيوني. أو بدلاً من ذلك، يمكنك تعيين Ambilight لعرض نمط ألوان محدد سابقاً أو إيقاف تشغيل Ambilight.

إذا حددت اتباع الفيديو، فيمكنك تحديد أحد الأنماط التي تتبع ديناوميكيات الصورة على شاشة التلفزيون.

لتعيين نمط Ambilight

1- اضغط على  .AMBILIGHT.

2- حدد اتباع الفيديو.

3- حدد النمط الذي تريده.

4- اضغط على < (يسار) للعودة خطوة واحدة أو اضغط على  BACK للإغلاق القائمة.

أنماط اتباع الفيديو المتوفرة هي

□ قياسي - مثالي لمشاهدة التلفزيون كل يوم

□ طبيعي - لاتباع الصورة أو الصوت بشكل حقيقي قدر الإمكان

□ استثنائي - مثالي لنقل الحركة

□ زاهي - مثالي لظروف الإضاءة الساطعة

□ ألعاب - مثالي للألعاب

□ مريح - مثالي لسهرة هادئة

□ استرخاء - مثالي للشعور بالاسترخاء

اتباع الألوان

يمكنك تعيين Ambilight لاتباع الفيديو أو ديناوميكيات الصوت لبرنامج تلفزيوني. أو بدلاً من ذلك، يمكنك تعيين Ambilight لعرض نمط ألوان محدد سابقاً أو إيقاف تشغيل Ambilight.

إذا حددت اتباع الألوان، فيمكنك تحديد أحد أنماط الألوان المحددة مسبقاً.

لتعيين نمط Ambilight

1- اضغط على  .AMBILIGHT.

2- حدد اتباع اللون.

3- حدد النمط الذي تريده.

4- اضغط على < (يسار) للعودة خطوة واحدة أو اضغط على  BACK للإغلاق القائمة.

أنماط اتباع الألوان المتوفرة هي...

□ دهم بركانية- تغييرات اللون الاحمر

□ ماء عميقة- تغييرات اللون الأزرق

□ مناظر طبيعية- تغييرات اللون الأخضر

□ أبيض دافئ- ISF- لون ثابت

□ أبيض هادئ- لون ثابت

اتباع التطبيق

تتوفر هذه الوظيفة عندما تتحكم بنمط Ambilight بواسطة تطبيق.

لتعيين نمط Ambilight

1- اضغط على  .AMBILIGHT.

2- حدد اتباع التطبيق.

3- اتبع الإرشادات التي تظهر على الشاشة.

4- اضغط على < (يسار) للعودة خطوة واحدة أو اضغط على  BACK للإغلاق القائمة.

18.2

إيقاف تشغيل Ambilight

لإيقاف تشغيل Ambilight

1- اضغط على  .AMBILIGHT.

2- حدد إيقاف.

3- اضغط على < (يسار) للعودة خطوة واحدة أو اضغط على  BACK للإغلاق القائمة.

18.3

إعدادات Ambilight

للحصول على مزيد من المعلومات، في التعليمات، حدد الكلمات الرئيسية وابحث عن Ambilight، إعدادات.

18.4

وضع Light Lounge

يتيح لك وضع Light Lounge في التلفزيون تشغيل Ambilight عندها يكون التلفزيون في وضع الاستعداد. وذلك حتى تتمكن من إضاءة غرفتك باستخدام Ambilight.

بعد تحويل التلفزيون إلى وضع الاستعداد والرغبة في تشغيل Ambilight lounge light، اتبع الخطوات التالية:

□ شعاع ضوئي - يهزج ديناوميكيات الصوت مع ألوان الفيديو

□ قوس قزح - يستند إلى ديناوميكيات الصوت

□ قديم - يستند إلى ديناوميكيات الصوت

□ مجموعة ألوان - يستند إلى ديناوميكيات الصوت

□ ماسح ضوئي - يستند إلى ديناوميكيات الصوت

□ إيقاف - يستند إلى ديناوميكيات الصوت

□ حفلة - مزيج بين كل أنماط اتباع الصوت، واحد تلو الآخر



- 1 - اضغط على  .AMBILIGHT
- 2 - بعد الضغط على  .AMBILIGHT ، سيتم تشغيل Ambilight lounge light
- 3 - اضغط على  .AMBILIGHT مرة أخرى إذا كنت ترغب في التغيير إلى تأثير إضاءة آخر.
- 4 - للإيقاف تشغيل Ambilight lounge light ، اضغط على  .AMBILIGHT حتى تلاحظ انطفاء الأضواء. قد تحتاج إلى الضغط على  .AMBILIGHT بضع مرات.

أفضل الاختيارات

19.1

حول أفضل الاختيارات

باستخدام  أفضل الاختيارات، يوصي التلفزيون بما يلي...

- البرامج التلفزيونية الحالية في  الدن على التلفزيون
- أحدث مقاطع الفيديو للتأجير في  فيديو عند الطلب
- خدمات التلفزيون عبر الإنترنت (المشاهدة اللاحقة للبرامج التلفزيونية) في  تلفزيون عند الطلب

للاستمتاع بأفضل الاختيارات، قم بتوصيل التلفزيون بالإنترنت. تأكد من الموافقة على شروط الاستخدام. إن معلومات أفضل الاختيارات وخدماتها متوفرة في بلدان محددة فقط.

أحكام الاستخدام

السماح للتلفزيون بتقدير هذه التوصيات، يجب أن توافق على شروط الاستخدام. للحصول على توصيات مخصصة بناءً على عادات المشاهدة الخاصة بك، تأكد من تحديد مربع اختيار تقدير توصيات العرض المخصصة لديك.

لفتح شروط الاستخدام

- 1 اضغط على  TOP PICKS.
- 2 استخدم مفاتيح التنقل لتحديد  في الزاوية العلوية اليمنى وحدد شروط الاستخدام واضغط على OK.

19.2

الدن على التلفزيون

حول الدن على التلفزيون

بفضل  الدن على التلفزيون، يوصي التلفزيون بالبرامج الأكثر شعبية التي يمكن مشاهدتها في الوقت الحالي.



يتم تحديد البرامج الموصى بها من القنوات التي قمت بتثبيتها. يتم التحديد من بين القنوات المعروضة في بلدك. يمكنك أيضاً السواج ل الدن على التلفزيون بإجراء توصيات مخصصة لك بناءً على البرامج التي تشاهدها بانتظام.

لتصبح معلومات الدن على التلفزيون متوفرة

- يجب أن تتوفر معلومات الدن على التلفزيون في بلدك.
- يجب أن يكون هناك قنوات مثبتة على التلفزيون.
- يجب أن يكون التلفزيون متصلاً بالإنترنت.
- يجب تعيين ساعة التلفزيون إلى تلقائي أو بحسب البلد.
- يجب أن توافق على شروط الاستخدام (ربما تكون قد وافقت عليها عند اتصالك بالإنترنت).









استخدام الدن على التلفزيون

لفتح الدن على التلفزيون



- 1 اضغط  TOP PICKS لفتح قائمة أفضل الاختيارات.
 - 2 حدد  الدن على التلفزيون في الجزء العلوي من الشاشة واضغط على OK.
 - 3 حدد المزيد لفتح دليل التلفزيون.
- عندما تفتح الدن على التلفزيون، قد يحتاج التلفزيون إلى بضع ثوانٍ لتحديث المعلومات الموجودة في الصفحة.

TV on Demand

حول التلفزيون عند الطلب



باستخدام  تلفزيون عند الطلب، يمكن مشاهدة برامج التلفزيون التي فانتك أو مشاهدة البرامج الفضلة في الوقت الذي يناسبك. يطلق على هذه الخدمة أيضاً اسم  المشاهدة اللاحقة للبرامج التلفزيونية  أو  إعادة تشغيل التلفزيون  أو  التلفزيون عبر الإنترنت . البرامج المتاحة على خدمة  تلفزيون عند الطلب  يمكن مشاهدتها مجاناً.

بالإضافة إلى ذلك، يمكن تلقي بعض التوصيات المخصصة حول البرامج من التلفزيون عند الطلب، بحسب تثبيت التلفزيون والبرامج التي تشاهدها بانتظام.

سيظهر الرمز  في الجزء العلوي من الشاشة عندما تكون وظيفة  تلفزيون عند الطلب  متوفرة فقط.

استخدام التلفزيون عند الطلب

لفتح التلفزيون عند الطلب...

- 1 اضغط  TOP PICKS لفتح قائمة أفضل الاختيارات.
- 2 حدد  تلفزيون عند الطلب في الجزء العلوي من الشاشة، واضغط على OK.
- 3 حدد كل البث واضغط على OK. يمكنك تحديد جهة بث محددة في حال توفر أكثر من واحدة.
- 4 اضغط على  BACK للإغلاق.

عند فتح تلفزيون عند الطلب، قد يحتاج التلفزيون إلى بضع ثوانٍ لتحديث المعلومات الموجودة في الصفحة.



عند بدء البرنامج، يمكنك استخدام مفاتيح  (تشغيل) و  (إيقاف مؤقت).

19.4

فيديو عند الطلب

حول الفيديو عند الطلب

مع  فيديو عند الطلب، يمكنك استئجار الأفلام من متجر تأجير فيديو متاح عبر الإنترنت.

يمكنك أن تجعل  فيديو عند الطلب  يقدم بعض التوصيات المخصصة حول الأفلام، بحسب البلد الذي تتواجد فيه، وتثبيت التلفزيون، والبرامج التي تشاهدها بانتظام.

سيظهر الرمز  في الجزء العلوي من الشاشة فقط عندما تكون خدمة فيديو عند الطلب متوفرة.

الدفع



عند استئجار أحد الأفلام أو شرائها، يمكنك الدفع إلى متجر الفيديو بصورة آمنة باستخدام بطاقة الائتمان الخاصة بك. إن معظم متاجر الفيديو تطلب إنشاء حساب لتسجيل الدخول في المرة الأولى التي تقوم فيها بتأجير فيلم.

حركة المرور على إنترنت

قد يؤدي بث الكثير من مقاطع الفيديو إلى تجاوز الحد المسموح لحركة المرور الشهرية على الإنترنت.

استخدام خدمة الفيديو عند الطلب



افتح خدمة الفيديو عند الطلب...

- 1- اضغط  TOP PICKS لفتح قائمة أفضل الاختيارات.
- 2- حدد  فيديو عند الطلب في الجزء العلوي من الشاشة، واضغط على OK.
- 3- حدد كل المتاجر الموصى بها، أو شعبي لتفضيلاتك.
- 4- اضغط على  BACK للإغلاق.

عند فتح فيديو عند الطلب، قد يحتاج التلفزيون إلى بضع ثوانٍ لتحديث المعلومات الموجودة في الصفحة.

يمكن تحديد متجر فيديو معين في حال توفر أكثر من متجر فيديو واحد.

لتأجير فيلم

- 1- انتقل بالتمهيز إلى ملصق أحد الأفلام. ستظهر معلومات محدودة بعد بضع ثوانٍ.
- 2- اضغط على OK لفتح صفحة الفيلم في متجر الفيديو للحصول على موجز عن الفيلم.
- 3- قم بالتأكيد على النمر الذي أعطيت.
- 4- الدفع عبر التلفزيون.
- 5- ابدأ المشاهدة. يمكنك استخدام المفاتيح  (تشغيل) و  (إيقاف مؤقت).

Netflix

إذا كنت مشتركاً في عضوية Netflix، يمكنك الاستمتاع باستخدام Netflix على هذا التلفزيون ولذلك يجب أن يكون التلفزيون متصلاً بالإنترنت. في منطقتك، قد يصبح Netflix متوفراً مع تحديثات مستقبلية للبرنامج فقط.

اضغط على **NETFLIX** على جهاز التحكم عن بعد لفتح تطبيق Netflix. يمكنك فتح Netflix على الفور من تلفزيون في وضع الاستعداد.

www.netflix.com



العرض المتعدد

21.1

النصوص والتلفزيون

يؤكد مشاهدة قناة تلفزيونية في الشاشة الصغيرة بوضع العرض المتعدد عند مشاهدة النصوص.

لمشاهدة قناة تلفزيونية أثناء مشاهدة النصوص

- 1- اضغط على  Multi View* أو اضغط على  لفتح قائمة التلفزيون.
- 2- حدد Multi View ، واضغط على OK.
- 3- حدد Multi View: تشغيل على الشاشة. ستظهر القناة التي كنت تشاهدها على الشاشة الصغيرة.

للإخفاء الشاشة الصغيرة، حدد Multi View: إيقاف التشغيل على الشاشة.



* إذا كان المفتاح  Multi View متوفراً على جهاز التحكم عن بُعد

21.2

التلفزيون HDMI

يؤكد مشاهدة قناة تلفزيونية على شاشة Multi View الصغيرة أثناء مشاهدة فيديو من جهاز HDMI ومتصل.

لمشاهدة قناة تلفزيونية أثناء مشاهدة فيديو من جهاز HDMI ومتصل*

- 1- اضغط على  Multi View* أو اضغط على  لفتح قائمة التلفزيون.
- 2- حدد Multi View، واضغط على OK.
- 3- حدد Multi View: تشغيل على الشاشة. ستظهر القناة التي كنت تشاهدها في الشاشة الصغيرة.

للإخفاء الشاشة الصغيرة، حدد Multi View: إيقاف التشغيل على الشاشة.

ملاحظة: يمكنك مشاهدة صورة القناة التلفزيونية في وضع Multi View فقط، وسيتم كتم صوت القناة التلفزيونية.



* إذا كان المفتاح  Multi View متوفراً على جهاز التحكم عن بُعد



21.3

التلفزيون Netv

يؤكد مشاهدة قناة تلفزيونية على شاشة صغيرة في وضع Multi View أثناء مشاهدة تطبيق Netv.

لمشاهدة قناة تلفزيونية أثناء مشاهدة تطبيق Netv

- 1- اضغط على  Multi View* أو اضغط على  لفتح قائمة التلفزيون.
- 2- حدد Multi View، واضغط على OK.
- 3- حدد Multi View: تشغيل على الشاشة. ستظهر القناة التي كنت تشاهدها في الشاشة الصغيرة.

4- اضغط على  أو  - للتبديل بين القنوات في الشاشة الصغيرة



للإخفاء الشاشة الصغيرة، حدد Multi View: إيقاف التشغيل على الشاشة.

* لا يمكن لكل تطبيقات Netv دعم وضع Multi View مع قناة تلفزيونية، إذا تعذر على التطبيق دعم وضع Multi View، فسيعرض التلفزيون الرسالة: وضع Multi View غير معتمد.

* إذا كان المفتاح  Multi View متوفراً على جهاز التحكم عن بُعد

Netv وHDMI

يؤكد مشاهدة تطبيق Netv على شاشة Multi View الصغيرة أثناء مشاهدة مقطع فيديو من جهاز HDMI ومتصل.

- 1- اضغط على  Multi View* أو اضغط على  لفتح قائمة التلفزيون.
- 2- حدد Multi View، واضغط على OK.
- 3- حدد Multi View: تشغيل على الشاشة.

للإخفاء الشاشة الصغيرة، حدد Multi View: إيقاف التشغيل على الشاشة.

* لا يمكن لكل تطبيقات Netv دعم وضع Multi View مع قناة تلفزيونية، إذا تعذر على التطبيق دعم وضع Multi View، فسيعرض التلفزيون الرسالة: وضع Multi View غير معتمد.

* إذا كان المفتاح  Multi View متوفراً على جهاز التحكم عن بُعد

البرنامج

22.1

تحديث البرنامج

تحديث من إنترنت

إذا كان التلفزيون متصلاً بالإنترنت، فقد تتلقى رسالة لتحديث برنامج التلفزيون. تحتاج إلى اتصال إنترنت عالي السرعة (نطاق ترددي عريض). إذا تلقيت هذه الرسالة، فإننا ننصحك بتنفيذ عملية التحديث.

مع ظهور الرسالة على الشاشة، حدد تحديث واتبع الإرشادات التي تظهر على الشاشة.

يُمكنك أيضاً البحث عن تحديث للبرنامج بنفسك.

أثناء تحديث البرنامج، لا توجد صورة وسيتم إيقاف تشغيل التلفزيون وإعادة تشغيله مرة أخرى. وقد يحدث ذلك عدة مرات. قد يستغرق التحديث بضع دقائق. انتظر إلى حين ظهور الصورة. لا تضغط على زر الطاقة ⏻ على التلفزيون أو جهاز التحكم عن بعد أثناء تحديث البرنامج.

البحث عن تحديث للبرنامج بنفسك

1- اضغط على ⚙️، وحدد كل الإعدادات واضغط على OK.

2- حدد تحديث البرنامج < البحث عن تحديثات.

3- حدد إنترنت.

4- سيبحث التلفزيون عن تحديث على الإنترنت.

5- في حالة توفر تحديث، يمكنك تحديث البرنامج في الحال.

6- قد يستغرق تحديث البرنامج عدة دقائق. لا تضغط على المفتاح ⏻ على التلفزيون أو جهاز التحكم عن بعد.

7- عند انتهاء التحديث، سيعود التلفزيون إلى القناة التي كنت تشاهدها.

تحديث من USB

قد يكون من الضروري تحديث برنامج التلفزيون.

تحتاج إلى كمبروتر يتميز باتصال إنترنت ذي سرعة عالية ومحرك أقراص USB ومحول لتحميل البرنامج على التلفزيون. استخدم محرك أقراص USB ومحولاً تتوفر فيه مساحة 500 ميجابايت على الأقل. تأكد من إيقاف تشغيل الحماية ضد الكتابة.

لتحديث برنامج التلفزيون

1- اضغط على ⚙️، وحدد كل الإعدادات واضغط على OK.

2- حدد تحديث البرنامج < البحث عن تحديثات.

3- حدد USB < التحديثات المحلية، واضغط على OK.

تعريف التلفزيون

1- أدخل محرك أقراص USB المحمول في إحدى توصيلات USB على التلفزيون.

2- حدد بدو واضغط على OK. تتم كتابة ملف تعريف على محرك القرص المحمول USB.

تنزيل البرنامج

1- أدخل محرك أقراص USB المحمول في الكمبيوتر لديك.

2- على محرك أقراص USB المحمول، حدد موقع الملف update.htm وانقر نقرًا مزدوجًا فوقه.

3- انقر فوق إرسال المرفق.

4- في حال توفر برنامج جديد، قم بتنزيل ملف zip.

5- بعد التنزيل، قم بإلغاء ضغط الملف وانسخ الملف autorun.upg إلى محرك أقراص USB المحمول. ولا تضع هذا الملف في مجلد.

تحديث برنامج التلفزيون

1- أدخل محرك الأقراص المحمول USB في التلفزيون مرة أخرى. تبدأ عملية التحديث تلقائياً.

2- قد يستغرق تحديث البرنامج عدّة دقائق. لا تضغط على المفتاح ⏻ على التلفزيون أو جهاز التحكم عن بعد. لا تقم بإزالة محرك الأقراص المحمول USB.

3- عند انتهاء التحديث، سيعود التلفزيون إلى القناة التي كنت تشاهدها.

إذا حدث انقطاع في التيار الكهربائي أثناء عملية التحديث، لا تُخرج إطلاقاً محرك أقراص USB المحمول من التلفزيون. وبعد عودة الطاقة، تتابع عملية التحديث عملها.

لتجنب أي تحديث غير مقصود لبرنامج التلفزيون، احذف ملف autorun.upg من محرك أقراص USB المحمول.

البحث عن تحديثات OAD

المسح بحثاً عن تحديث لبرنامج OAD (البث عبر الأثير).

البحث عن تحديثات OAD..

1- اضغط على ⚙️، وحدد كل الإعدادات واضغط على OK.

2- حدد تحديث البرنامج < البحث عن تحديثات OAD.

3- اتبع الإرشادات على الشاشة.

*ملاحظة: لا يتوفر تحديث برنامج OAD إلا في بعض البلدان المحددة.

22.2

إصدار البرنامج

لعرض إصدار برنامج التلفزيون الحالي

1- اضغط على ⚙️، وحدد كل الإعدادات واضغط على OK.

2- حدد تحديث البرنامج < معلومات البرنامج الحالي واضغط على OK.

3- يتم عرض الإصدار وبيانات الإصدار وتاريخ الإنشاء. كما يتم عرض رقم Netflix ESN في حال توفره.

4- اضغط على < (يسار) بشكل متكرر إذا لزم الأمر للإغلاق القائمة.

22.3

تحديث البرنامج تلقائياً

شغل خيار تحديث البرنامج تلقائياً لتحديث برنامج التلفزيون بشكل تلقائي. اترك التلفزيون في وضع الاستعداد عند عدم استخدامه.

1- اضغط على ⚙️، وحدد كل الإعدادات واضغط على OK.

2- حدد تحديث البرنامج < تحديث البرنامج تلقائياً واضغط على تشغيل / إيقاف.

3- اضغط على < (يسار) بشكل متكرر إذا لزم الأمر للإغلاق القائمة.

22.4

البرامج مفتوحة المصدر

يحتوي هذا التلفزيون على برامج مفتوحة المصدر. تعرض شركة TP Vision Europe B.V المصدر البرمجية التعليمات نسخة تقديم الطلب وعند هنا . الكاملة الخاصة بجزء البرامج المفتوحة المصدر المحمية بحقوق النشر والمستخدم في هذا المنتج، الذي يتم طلب مثل هذا العرض له بواسطة التراخيص المعنية.

يبقى هذا العرض صالحاً لغاية ثلاث سنوات ابتداءً من تاريخ شراء المنتج، ويمكن لأي شخص يتلقى هذه المعلومات الاستفادة منه.

للحصول على التعليمات البرمجية المصدر، يرجى مراسلتنا باللغة الإنجليزية على . . .

open.source@tpvision.com

الترخيص مفتوح المصدر

حول الترخيص مفتوح المصدر

README للتعليمات البرمجية المصدر لجزء برنامج تلفزيون TP Vision Netherlands B.V. المصدر المفتوحة التراخيص ضمن تقع التي .

يصف هذا المستند توزيع التعليمات البرمجية المصدر المستخدمة على تلفزيون TP Vision Netherlands B.V. ضمن أو يقع والذي .
ترخيص GNU العمومي العام (ترخيص GPL) ، أو ترخيص GNU العمومي العام الناصر (ترخيص LGPL) ، أو أي ترخيص آخر مفتوح المصدر. يمكن العثور على إرشادات حول الحصول على نسخ من هذا البرنامج في إرشادات الاستخدام.

لا تقدم TP Vision Netherlands B.V. ، كان نوع أي من ضمانات أي .
سواء واضحة أم ضمنية، بها فيها أي ضمانات تتعلق بقابلية التسويق والملاءمة لغرض معين، في ما يتعلق بهذا البرنامج. لا تقدم TP Vision Netherlands B.V. القانونية والحقوق الضمانات في أسابقة ورد ما يؤثر لا البرنامج لهذا دعم أي .
المتوفرة لديك في ما يتعلق بأي من منتجات TP Vision Netherlands B.V. التي هذه المصدر البرمجية التعليمات على فقط ينطبق إنه. اشتريتها التي .
تر توفيرها لك.

الإعلانات

يمكنك تلقّي إعلان حول توفر برنامج تلفزيون جديد للتنزيل أو أي مسائل أخرى متعلقة بالبرنامج.

لقراءة هذه الإعلانات

- 1- اضغط على  ، وحدد كل الإعدادات واضغط على OK.
- 2- حدد تحديث البرنامج < إعلانات.
- 3- في حالة وجود إعلان، يمكنك قراءته أو تحديد أحد الإعلانات المتاحة.
- 4- اضغط على < (يسار) بشكل متكرر إذا لزم الأمر لإغلاق القائمة.

23.2

الطاقة

إن مواصفات المنتج عرضة للتغيير من دون إشعار مسبق. للحصول على مزيد من التفاصيل المتعلقة بمواصفات هذا المنتج، يمكنك زيارة الموقع www.philips.com/TVsupport

الطاقة

- يأخذ الطاقة الكهربائية: تيار متناوب 220-240 فولت + 10- / بالهنة
- درجة الحرارة المحيطة: من 5 إلى 35 درجة مئوية
- ميزات توفير استهلاك الطاقة: الوضع البيئي وكم الصورة (بالنسبة إلى الراديو) ووقت إيقاف التشغيل التلقائي وقائمة الإعدادات البيئية.
- للحصول على معلومات حول استهلاك الطاقة، راجع فصل ملف المنتج.
- يمثل الجهد الكهربائي للطاقة المذكور على لوحة نوع المنتج استهلاك الطاقة أثناء الاستخدام المنزلي العادي (IEC 62087 Ed.2). يُستخدم الجهد الكهربائي الأقصى للطاقة المذكور بين قوسين، للسلامة الكهربائية (IEC 60065 Ed. 2).

23.3

نظام التشغيل

نظام التشغيل Android:

Android Oreo 8

23.4

الاستقبال

- دخل الهوائي: 75 أوم كبل محوري (IEC75)
- نطاقات جهاز الموائف: VHF ، UHF ، S-Channel ، Hyperband
- DVB-T2 : DVB (يدعم HEVC) DVB-C (كبل) QAM
- تشغيل الفيديو التناظري: PAL ، SECAM
- تشغيل الفيديو الرقمي: ISO/IEC 13818-2 (MPEG2 SD/HD)
- (ISO/IEC 14496-10 (MPEG4 SD/HD))
- تشغيل الصوت الرقمي (ISO/IEC 13818-3)
- دخل هوائي الأقمار الصناعية: 75 أوم، النوع F
- نطاق تردد الإدخال: 950 إلى 2150 ميجاهرتز
- نطاق مستوى الإدخال: 25 إلى 65 ديسيبل ملي واط
- MCPC SCPC ، DVB-S/S2 QPSK ، معدل الرموز 2 إلى 45 M رمز،
- وحدة LNB : DiSeqC 1.0 ، اعتماد 1 إلى 4 وحدات LNB، تحديد القطبية 14 18 / فولت، تحديد نطاق الذبذبات 22 كيلوهرتز، وضع فصل النغمات، تيار وحدة LNB 300 ميلي أمبير كحد أقصى

23.5

نوع جهاز العرض

- 43 : PUS7202 108 سم 43 /بوصة
- 49 : PUS7272 123 سم 49 /بوصة
- 55 : PUS7272 139 سم 55 /بوصة

دقة الشاشة
p 2160 x 3840

الهواصفات

23.1

الهواصفات البيئية

ملف المنتج

PUS7202 43

- فئة كفاءة استهلاك الطاقة: ب
- حجم الشاشة الرتبنة: 108 سم 43 /بوصة
- استهلاك الطاقة في وضع قيد التشغيل (واط): 77 واط
- استهلاك الطاقة السنوي (كيلوواط في الساعة) * : 112 كيلوواط في الساعة
- استهلاك الطاقة في وضع الاستعداد (واط) ** : 0,30 واط
- دقة الشاشة (بكسل) : 2160 × 3840 p
- * استهلاك الطاقة بالكيلوواط في السنة، بناءً على استهلاك طاقة التلفزيون الذي يبقى قيد التشغيل 4 ساعات يوميًا لمدة 365 يومًا. يعتمد استهلاك الطاقة الفعلي على طريقة استخدام التلفزيون.

** عند إيقاف تشغيل التلفزيون بواسطة جهاز التحكم عن بُعد عدم توفر أي وظيفة نشطة. تبلغ نسبة استهلاك الطاقة في وضع الاستعداد التام أقل من 3,0 واط. يستغرق التلفزيون بضع دقائق ليُدخل في وضع الاستعداد التام.

نهاية الاستخدام

التخلص من المنتجات القديمة والبطاريات

تم تصميم منتج وتصنيعه من مواد ومكونات عالية الجودة يمكن إعادة تصنيعها وإعادة استخدامها.



عند إرفاق رمز الحاوية الهدولية هذه بالمنتج، فهذا يعني أن الإرشاد الأوروبي 2012 /EU 19/ يشمل هذا المنتج.



يُرجى الاطلاع على نظام التجهيز المحلي المنفصل لكل من المنتجات الإلكترونية والكهربائية.

يُرجى العمل وفق القوانين المحلية وعدم التخلص من المنتجات القديمة مع النفايات المنزلية العادية. فالتخلص من المنتج القديم بطريقة صحيحة يساعد على منع حدوث تبعات سلبية محتلة تؤثر في البيئة وصحة الإنسان.

يحتوي منتجك على بطاريات يشملها الإرشاد الأوروبي 2006 /EC 66/، والتي لا يمكن أن يتم التخلص منها مع النفايات المنزلية العادية.



يُرجى الاطلاع على القوانين المحلية المتعلقة بنظام التجهيز المنفصل للبطاريات. يساعد التخلص من البطاريات بطريقة صحيحة على منع حدوث تبعات سلبية

دقة إدخال الشاشة

تنسيقات الفيديو

الدقة □ سرعة التحديث

480 i - 60 هرتز
480 p - 60 هرتز
576 i - 50 هرتز
576 p - 50 هرتز
720 p - 50 هرتز، 60 هرتز
1080 i - 50 هرتز، 60 هرتز
1080 p - 24 هرتز، 25 هرتز، 30 هرتز
2160 p - 24 هرتز، 25 هرتز، 30 هرتز، 50 هرتز، 60 هرتز

تنسيقات الكمبيوتر

الدقة (من ضمن إعدادات أخرى)

480 × 640 p - 60 هرتز
600 × 800 p - 60 هرتز
768 × 1024 p - 60 هرتز
768 × 1280 p - 60 هرتز
765 × 1360 p - 60 هرتز
768 × 1360 p - 60 هرتز
1024 × 1280 p - 60 هرتز
1080 × 1920 p - 60 هرتز
2160 × 3840 p - 24 هرتز، 25 هرتز، 30 هرتز، 50 هرتز، 60 هرتز

الهيايس والأوزان

PUS7202 43

□ بدون حامل التلفزيون:

العرض 968,2 مم - الارتفاع 573,3 مم - العمق 76,8 مم - الوزن $9,86 \pm$ كجم
مع حامل التلفزيون:

العرض 968,2 مم - الارتفاع 621,6 مم - العمق 200,6 مم - الوزن $10,42 \pm$ كجم

PUS7272 49

□ بدون حامل التلفزيون:

العرض 1099,2 مم - الارتفاع 643,1 مم - العمق 78,6 مم - الوزن $11,97 \pm$ كجم
مع حامل التلفزيون:

العرض 1099,2 مم - الارتفاع 685,8 مم - العمق 263,6 مم - الوزن $15,68 \pm$ كجم

PUS7272 55

□ بدون حامل التلفزيون:

العرض 1239,2 مم - الارتفاع 722,6 مم - العمق 84,8 مم - الوزن $19,74 \pm$ كجم
مع حامل التلفزيون:

العرض 1239,2 مم - الارتفاع 775,8 مم - العمق 278,9 مم - الوزن $23,91 \pm$ كجم

إمكانية الاتصال

جانب التلفزيون

□ HDMI 3 in - ARC
□ HDMI 4 in - MHL - ARC
□ USB 2 - USB 2.0
□ USB 3 - USB 3.0 (أزرق)
□ فتحة واجهة مشتركة واحدة: CI + /CAM
□ سماعات الرأس - وأخذ ستيريو صغير 3,5 مم

جهة التلفزيون الخلفية

□ إدخال الصوت (DVI إلى HDMI) - وأخذ ستيريو صغير 3,5 مم
□ SCART: صوت يسار / يمين، مدخل CVBS . RGB
□ YPbPr : Y Pb Pr ، صوت يسار / يمين

جهة التلفزيون السفلى

□ إدخال HDMI 1 - HDCP 2.2
□ إدخال HDMI 2 - HDCP 2.2
□ USB 2.0 - USB 1
□ خرج الصوت - بصري Toslink
□ شبكة LAN - RJ45
□ هوائي (75 أوم)
□ موالف الأقمار الصناعية

الصوت

□ wOOx
□ استيريو HD
□ طاقة الإخراج (RMS): 20 واط
□ Dolby Digital Plus
□ DTS Premium Sound

الوسائط المتعددة

التوصيلات

□ USB 2.0 / USB 3.0
□ Ethernet LAN RJ-45
□ Wi-Fi 802.11a/b/g/n/ac (مضمونة)
□ BT2.1 مع EDR ، BT4.0 مع BLE

أنظمة ملفات USB الموحدة

□ FAT 16 ، FAT 32 ، NTFS

تنسيقات التشغيل:

□ الحاويات: 3 GP ، AVCHD ، AVI ، MPEG-PS ، MPEG-TS
□ MPEG-4 ، MKV (Matroska) ، MOV (Quicktime) ، M4V ، ASF/WMV/WMA (Windows Media) ، M4A ،
□ ضغط / فك ضغط الفيديو: MPEG-1 ، MPEG-2 ، MPEG-4 Part 2 ، H.264 (MPEG-4 Part 10 AVC) ، H.265 (HEVC) ، VC-1 ، WMV9 ،

□ ضغط / فك ضغط الإشارات الصوتية: AAC ، HE-AAC (v1/v2) ، DTS ، Dolby Digital Plus ، Dolby Digital ، AMR-NB ،
□ Premium Sound ، MPEG-1/2/2.5 Layer I/II/III ،
□ (تشمل MP3) ، WMA (v2 إلى v9.2) ، WMA Pro (v9/v10)

الترجمات:

□ التنسيقات: SRT (SubRip) ، SAMI ، SUB (SubViewer) ،
□ (TXT (MicroDVD) ، (TXT (mplayer2) ، (TXT (TMPlayer))

- ترميزات الأحرف: UTF-8، أوروبا الوسطى وأوروبا الشرقية ()
- (Windows-1250)، سيريلي (Windows-1251)، اليونانية
- (Windows-1253)، التركية (Windows-1254)، أوروبا الغربية
- (Windows-1252)
- ضغط / فك ضغط الصور: BMP ، PNG ، JPEG
- القيود:
- الحد الأقصى لمعدل البت الإجمالي المدعوم لهلف وسائط هو 30 ميجابايت في الثانية.
- الحد الأقصى لمعدل بت الفيديو المدعوم لهلف وسائط هو 20 ميجابايت في الثانية.
- MPEG-4 AVC (H.264) يكون مدعومًا حتى ملف التعريف المرتفع @ L5.1.
- H.265 (HEVC) يكون مدعومًا حتى ملف التعريف الرئيسي / ملف التعريف الرئيسي 10 حتى المستوى 5.1
- VC-1 يكون مدعومًا حتى الملف التعريف المتقدم L3 @.
- برامج خادم الوسائط المعتمدة (DMS)
- يمكنك استخدام أي برامج لخادم الوسائط المرخصة من DLNA V1.5 (فئة DMS).
- يمكنك استخدام تطبيق Philips TV Remote App (iOS)
- (Android) على أجهزة الهواتف المحمولة.
- قد يختلف الأداء وفقًا للإمكانيات لجهاز الهاتف المحمول والبرنامج المستخدم.

التعليقات والدعم

24.1

تسجيل التلفزيون

سجّل جهاز التلفزيون واستفد من مجموعة من الفوائد منها ميزة الدعم الكاوم (بها فيها التزيلات) والوصول المميز إلى المعلومات المتعلقة بالمنتجات الجديدة والاستفادة من العروض والحسومات الخاصة وفرص الفوز بجوائز عديدة وحتى المشاركة في استطلاعات الرأي الخاصة حول المنتجات المطروحة حديثاً في الأسواق.

انتقل إلى www.philips.com/TVsupport.

24.2

استخدام التعليقات

يوفر هذا التلفزيون تعليمات على الشاشة 2.

فتح تعليمات

اضغط على  تعليمات OK.

لقراءة التعليقات ككتاب، حدد كتاب، للبحث عن كلمة رئيسية، حدد كلمة رئيسية.

يمكنك أيضاً فتح  التعليمات في قائمة التلفزيون.

أغلق التعليمات قبل تنفيذ إرشادات التعليمات.

بالنسبة إلى بعض الأنشطة، النص (نص معلومات) مثلاً، تتضمن بعض المفاتيح الملونة وظائف خاصة ولا يمكنها فتح التعليمات.

تعليمات التلفزيون على الجهاز اللوحي أو الهاتف الذكي أو الكمبيوتر

لتنفيذ مجموعات الإرشادات الموسّعة بسهولة أكبر، يمكنك تنزيل تعليمات التلفزيون بتنسيق PDF لقراءتها على الهاتف الذكي أو الجهاز اللوحي أو الكمبيوتر، أو يمكنك طباعة صفحة التعليمات ذات الصلة من الكمبيوتر.

لتنزيل التعليمات (دليل المستخدم)، انتقل

إلى www.philips.com/TVsupport.

24.3

استكشاف الأخطاء وإصلاحها

التشغيل وجهاز التحكم عن بُعد

تعدّد بدء تشغيل التلفزيون

□ افصل كبل الطاقة عن مأخذ الطاقة. انتظر دقيقة واحدة ثم عاود توصيل الكبل.

□ تأكد من أن كبل الطاقة موصول بإحكام.

صوت صرير عند بدء التشغيل أو إيقاف التشغيل

تسمع صوت صرير يصدر عن هيكل التلفزيون عند بدء تشغيل التلفزيون أو إيقاف تشغيله أو إدخاله في وضع الاستعداد. يعود سبب صوت الصرير هذا إلى التهدد والانقباض الطبيعيين اللذين يحدثان في التلفزيون عندما يبرد أو يسخن، ولا يؤثر ذلك في أداء التلفزيون.

لا يستجيب التلفزيون لجهاز التحكم عن بُعد

يحتاج التلفزيون إلى بعض الوقت لبدء التشغيل. أثناء هذا الوقت، لا يستجيب التلفزيون لوحدة التحكم عن بُعد أو مفاتيح التحكم في التلفزيون. هذا أمر طبيعي. إذا استمر التلفزيون في عدم الاستجابة لوحدة التحكم عن بُعد، فيمكنك التحقق من

أن جهاز التحكم عن بُعد يعمل بشكل صحيح، من خلال كاهيرا الهاتف المحمول. عين الهاتف إلى وضع الكاهيرا ووجه وحدة التحكم عن بُعد إلى عدسة الكاهيرا. إذا ضغطت على أي مفتاح على وحدة التحكم عن بُعد ولاحظت وهيض مصباح LED الخاص بالاشعة تحت الحمراء من خلال الكاهيرا، فهذا يعني أن وحدة التحكم عن بُعد تعمل. ويجب فحص التلفزيون.

إذا لم تلاحظ الوهيض، فقد يعني هذا أن وحدة التحكم عن بُعد مكسورة أو مستوى البطاريات منخفض.

لا يمكن تنفيذ طريقة التحقق من وحدة التحكم عن بُعد مع وحدات التحكم عن بُعد التي تكون ممتزجة للتلزيون.

يعود التلفزيون إلى وضع الاستعداد بعد ظهور شاشة البدء من Philips

عند فصل التلفزيون وإعادة توصيله بمصدر الطاقة في وضع الاستعداد، سيتم عرض شاشة البدء وسيعود التلفزيون إلى وضع الاستعداد ويعتبر هذا أمراً عادياً. لتشغيل التلفزيون من وضع الاستعداد مرة أخرى، اضغط على  على جهاز التحكم عن بُعد أو على التلفزيون.

يستمر وهيض ضوء وضع الاستعداد

افصل كبل الطاقة عن مأخذ الطاقة. انتظر 5 دقائق قبل إعادة توصيل الكبل. إذ حدث الوهيض من جيد، فاتصل بقسم العناية بمنتجاتك أجهزة تلفزيون Philips.

القنوات

لم يتم العثور على أي قنوات رقمية أثناء التثبيت

راجع المواصفات الفنية للتأكد من أن التلفزيون الخاص بك يدعم DVB-T أو DVB-C في بلدك.

تأكد من توصيل كل الكبلات بطريقة صحيحة ومن تحديد الشبكة الصحيحة.

لا تظهر القنوات التي تم تثبيتها مسبقاً في لائحة القنوات

تأكد من اختيار لائحة القنوات الصحيحة.

قناة DVB-T2 HEVC

راجع المواصفات التقنية للتأكد من أن التلفزيون يدعم قناة DVB-T2 HEVC في بلدك وأعد تثبيت قناة DVB-T.

الصورة

لا صورة / الصورة مشوهة

□ تأكد من توصيل الهوائي بالتلفزيون بشكل صحيح.

□ تأكد من اختيار الجهاز الصحيح ليكون مصدر العرض.

□ تأكد من توصيل الجهاز أو المصدر الخارجي بشكل صحيح.

صوت بدون صورة

□ تأكد من تعيين إعدادات الصورة بشكل صحيح.

استقبال هوائي ضعيف

□ تأكد من توصيل الهوائي بالتلفزيون بشكل صحيح.

□ يمكن أن تؤثر مكبرات الصوت وأجهزة الصوت غير الموزعة ومصايح النيون والهوائي العالية والنجسام الكبيرة الحجم الأخرى على جودة الاستقبال. إن أمكن،

حاول تحسين جودة الاستقبال بتغيير اتجاه الهوائي أو بتدريك الأجهزة بعيداً عن التلفزيون.

□ إذا كان الاستقبال سيئاً على قناة واحدة فقط، فاضبط هذه القناة باستخدام التثبيت اليدوي.

جودة الصورة من الجهاز سيئة

□ تأكد من توصيل الجهاز بشكل صحيح.

□ تأكد من تعيين إعدادات الصورة بشكل صحيح.

حدث تغيير في إعدادات الصورة بعد مرور برهة قصيرة

تأكد من تعيين الموقع إلى المنزل. يمكنك تغيير الإعدادات وحفظها في هذا

الوضع.

□ عند توصيل جهاز صوتي HDMI-CEC وأنت تستخدم جهاز التحكم عن بُعد لضبط مستوى الصوت من الجهاز، هذا سلوك عادي.

ظهور شعار تجاري

تأكد من تعيين الموقع إلى المنزل.

الصورة غير متلائمة مع الشاشة

غير إلى تنسيق صورة آخر.

تنسيق الصورة يتغير على نحو مستمر مع القنوات المختلفة

حدد تنسيق صورة غير "quot " تلقائي";

موضع الصورة غير صحيح

قد لا تكون بعض إشارات الصورة الصادرة من بعض الأجهزة متلائمة مع الشاشة بشكل صحيح. افحص إخراج إشارة الجهاز المتصل.

صورة الكمبيوتر غير ثابتة

تأكد من أن الكمبيوتر يستخدم دقة الشاشة ومعدل التحديث المسموحين.

الصوت

الصوت غير موجود أو جودته ضعيفة

إذا لم يتم اكتشاف أي إشارة صوتية، فسيقوم التلفزيون بإيقاف إخراج الصوت بشكل تلقائي - ولا يشير ذلك إلى عطل.

□ تأكد من تعيين إعدادات الصوت بشكل صحيح.

□ تأكد من توصيل كل الكبلات بشكل صحيح.

□ تأكد من عدم كتم الصوت أو ضبطه على صفر.

□ تأكد من توصيل إخراج صوت التلفزيون بإدخال الصوت على نظام المسرح المنزلي.

يجب أن يكون الصوت مسموعاً من مكبرات صوت نظام المسرح المنزلي (HTS).

□ قد تتطلب بعض الأجهزة تكوين إخراج صوت HDMI يدوياً. إذا كان إخراج صوت HDMI مهكناً، ولكنك مع ذلك لم تسمع أي صوت، فحاول تغيير تنسيق الصوت الرقمي للجهاز إلى PCM (تعديل الشفرة النبضية). للحصول على الإرشادات، يمكنك الرجوع إلى الوثائق المصاحبة للجهاز.

HDMI و USB

HDMI

□ لاحظ أنه بمقدور دعم HDCP (حماية المحتوى الرقمي ذي عرض نطاق ترددي عالي) تأخير الوقت الذي يحتاجه التلفزيون لعرض المحتويات من جهاز HDMI.

□ إذا لم يتعرف التلفزيون على جهاز HDMI ولم تظهر أي صورة، فحاول تبديل المصدر من جهاز لآخر ثم العودة ثانية.

□ إذا كانت صورة الجهاز المتصل بـ HDMI 1 أو HDMI 2 وصوته

مشوّهين، فقم بتوصيل الجهاز بـ HDMI 3 أو HDMI 4 على هذا التلفزيون.

□ إذا كانت صورة الجهاز المتصل بتنفيذ HDMI وصوته مشوّهين، فتتحقق مما إذا كان باستطاعة إعداد HDMI Ultra HD آخر حل هذه المشكلة. للحصول على مزيد من المعلومات، في التعليمات، حدد الكلمات الرئيسية. وابحث عن HDMI

Ultra HD.

□ إذا حدث تقطع في الصوت، فتأكد من صحة إعدادات الإخراج من

جهاز HDMI.

□ في حالة استخدام وحول HDMI إلى DVI أو كبل HDMI إلى DVI، تأكد من توصيل كبل صوت إضافي بمنفذ إدخال الصوت AUDIO IN (وأخذ صغير فقط). إذا كان متوفرًا.

تعدّل عمل HDMI EasyLink

□ تأكد من توافق أجهزة HDMI مع HDMI-CEC. فميزات EasyLink لا تعمل إلا مع الأجهزة المتوافقة مع HDMI-CEC.

لا يظهر رمز مستوى الصوت

Wi-Fi

شبكة Wi-Fi مشوشة أو لم يتم العثور عليها

□ قد تؤثر أفران الهايبروف أو أجهزة الهاتف التي تعمل بتقنية Dect أو أجهزة Wi-Fi 802.11b/g/n الأخرى الموجودة في الجوار في عمل الشبكة اللاسلكية.

□ ننصحك باستخدام التردد 5 جيجاهرتز (802.11 ac) على الموجه عندما يكون التلفزيون قريباً من هوجات لاسلكية كثيرة أخرى (شقق، الخ).

□ تأكد من أن جدران الحواية في الشبكة تسمح بالوصول إلى الاتصال اللاسلكي للتلفزيون.

□ لتثبيت الشبكة اللاسلكية بسهولة، لا تخبئ اسم الموجه عبر إيقاف تشغيل بث SSID.

□ إذا كانت الشبكة اللاسلكية تعمل بطريقة غير صحيحة في المنزل، يمكنك تثبيت شبكة سلكية.

اتصال شبكة Wi-Fi بطيء

□ استخدم اتصال إنترنت عالي السرعة (نطاق ترددي عريض) للموجه.

□ ضع حداً لعدد الأجهزة التي تستخدم الموجه نفسه.

□ راجع دليل المستخدم المرفق بالموجه اللاسلكي للحصول على معلومات عن النطاق الداخلي وسرعة النقل والعوامل الأخرى المؤثرة في جودة الإشارة.

DHCP

□ إذا فشل الاتصال، يمكنك التحقق من إعداد DHCP (بروتوكول تكوين المضيف الديناميكي) للموجه. يتعيّن تشغيل DHCP.

Bluetooth

يتعذر الاقتتان

□ تأكد من أن الجهاز في وضع الاقتتان وافراً دليل مستخدم الجهاز.

□ أبق الموجه ومكبر الصوت اللاسلكي على أقرب مسافة ممكنة من التلفزيون.

□ قد تعيق الأثاث حيث تكون الاتصالات اللاسلكية كثيفة، مثل الشقق التي يوجد فيها عدد كبير من الموجهات اللاسلكية، الاتصال اللاسلكي.

□ قد تفشل محاولة إقران عدة أجهزة بالتلفزيون في الوقت نفسه.

فقدان الاتصال بـ Bluetooth

□ ضع مكبر الصوت اللاسلكي ضمن مسافة تبلغ 5 أمتار بينه وبين التلفزيون.

مزامنة الصوت والفيديو عبر Bluetooth

□ قبل شراء مكبر صوت Bluetooth لاسلكي، اطّلع على جودة مزامنة الصوت إلى الفيديو، التي تُعرف بالمزامنة بين الشفاه والصوت. لا تعمل كل أجهزة Bluetooth بالشكل الصحيح.اطلب نصيحة الوكيل.

إنترنت





تعدّل عمل إنترنت

□ إذا كان الاتصال بالموجه يعمل بشكل صحيح، فتتحقق من الاتصال الموجه بالإنترنت.

قائمة لغة غير صحيحة

قائمة لغة غير صحيحة

عاود تغيير اللغة إلى لغتك.

- 1 - اضغط على  HOME للانتقال إلى الشاشة الرئيسية.
- 2 - حدد رمز  (الإعدادات) في شريط النظام في الجهة العلوية من الشاشة الرئيسية واضغط على OK.
- 3 - اضغط 5 مرات على  (أسفل).
- 4 - اضغط 3 مرات على  (يمين)، وحدد اللغة واضغط على OK.
- 5 - اضغط على  BACK لإغلاق القائمة.

24.4

تعليمات عبر الإنترنت

لحل أي مشكلة تتعلق بتلفزيون Philips، بإمكانك مراجعة قسم الدعم عبر الإنترنت. ويمكنك تحديد لغتك وإدخال رقم طراز المنتج.

انتقل إلى www.philips.com/TVsupport.

على موقع الدعم، يمكنك العثور على رقم الهاتف الخاص ببلدك للاتصال بنا. كما يمكنك العثور على الإجابات على الأسئلة المتداولة. في بعض البلدان، يمكنك الدردشة مع أحد المتعاونين معنا وطرح أسئلتك عليه مباشرة أو عبر البريد الإلكتروني. يمكنك تنزيل برنامج التلفزيون الجديد أو الدليل لقراءته على الكمبيوتر.

24.5

الدعم والإصلاح

للدعم والإصلاح، اتصل بالخط الساخن للعناية بالمستهلكين في بلدك. سيعتني مهندسو الخدمة بعملية الإصلاح، إذا لزم الأمر.

اعثر على رقم الهاتف في الوثائق المطبوعة المرفقة بالتلفزيون. أو راجع موقع الويب www.philips.com/TVsupport وحدد بلدك إذا لزم الأمر.

رقم طراز التلفزيون ورقمه التسلسلي

قد يُطلب منك توفير رقم طراز منتج التلفزيون ورقمه التسلسلي. ويمكنك العثور عليها على ملصق الحزمة أو على ملصق النوع في جهة التلفزيون الخلفية أو السفلى.

⚠ تحذير

لا تحاول إصلاح التلفزيون بنفسك. فقد يؤدي ذلك إلى تعريضه لضرر خطيرة أو غير قابلة للإصلاح، أو إلى إبطال الضمان.

السلامة والعناية

25.1

أمان

مهم

اقرأ كل إرشادات السلامة وافهمها قبل استخدام التلفزيون. إذا تسبب عدم اتباع الإرشادات في حدوث أي ضرر، فلن تنطبق بنود الضمان.

خطر حدوث صدفة كهربائية أو نشوب حريق

لا تعرض أبداً التلفزيون للمطر أو المياه. لا تضع أبداً حاويات سائل، مثل المزهريات، بالقرب من التلفزيون.

إذا تسربت سائل فوق التلفزيون أو بداخله، فافصل التلفزيون عن مأخذ الطاقة مباشرة.

اتصل بمركز Philips للعناية بهستهلك التلفزيون لفحص التلفزيون قبل استخدامه.

لا تعرض أبداً التلفزيون أو جهاز التحكم عن بعد أو البطاريات لدرجات حرارة مفرطة. لا تضعها أبداً بالقرب من الشموع المضاءة أو اللهب المكشوفة أو أي مصدر حرارة آخر، بها في ذلك أشعة الشمس المباشرة.

احرص ألا تدخل أبداً أشياء في فتحات التهوية أو الفتحات الأخرى الموجودة على التلفزيون.

لا تضع أبداً أشياء ثقيلة الوزن على سلك الطاقة.

تفادّ فرض أي قوة على قوابس الطاقة. فقد تتسبب قوابس الطاقة غير محكمة التثبيت في حدوث تقوس كهربائي أو نشوب حريق. احرص على ألا يتم الضغط على سلك الطاقة أثناء إدارة شاشة التلفزيون.

لفصل التلفزيون عن طاقة المأخذ الرئيسي، يجب فصل قابس الطاقة الخاص بالتلفزيون. وعند فصل الطاقة، قم دائماً بسحب قابس الطاقة وليس السلك.

احرص على أن تتوفر لديك إمكانية الوصول إلى قابس الطاقة وسلك الطاقة ومأخذ الطاقة في كل المناسبات.

خطر حدوث إصابة أو تلف بالتلفزيون

من الضروري وجود شخصين لرفع وحمل التلفزيون الذي يزيد وزنه عن 25 كجم أو 55 رطلاً.

إذا قمت بتثبيت التلفزيون على حامل، فاستخدم الحامل المرؤود فقط. قم بتثبيت التلفزيون على الحامل بإحكام.

وضع التلفزيون على سطح مستوي قادر على تحمّل وزن التلفزيون والحامل.

عند تثبيت التلفزيون على الحائط، تأكد من قدرة دعامة التثبيت على الحائط على تحمّل وزن التلفزيون بشكل آمن. لا تتحول شركة TP Vision حادث أي مسؤولية أو إصابة أو تلف ناجم عن تثبيت التلفزيون على الحائط بطريقة غير صحيحة.

إنّ بعض أجزاء هذا المنتج مصنوعة من الزجاج. تعامل معها بعناية لتجنب الإصابة بجروح أو تلف المنتج.

خطر إلحاق ضرر بالتلفزيون!

قبل توصيل التلفزيون بمأخذ الطاقة، تأكد من أن الجهد الكهربائي يطابق القيمة المطلوبة في الجهة الخلفية من التلفزيون. لا تقم أبداً بتوصيل التلفزيون بمأخذ الطاقة إذا كان الجهد الكهربائي مختلفاً.

خطر إصابة الأطفال

اتبع هذه الاحتياطات لمنع انقلاب التلفزيون وتعرض الأطفال للإصابة:

لا تضع التلفزيون أبداً على سطح مغطى بقطعة قماش أو مادة أخرى يمكن سحبها بعيداً.

تأكد من عدم وجود أي شيء من التلفزيون معلق على حافة سطح التركيب.

لا تضع التلفزيون أبداً على قطع أثاث طويلة (مثل خزائن الكتب) بدون تثبيت كل من قطع الأثاث والتلفزيون على الحائط أو استخدام دعامة مناسبة.

أخبر الأطفال بأخطار التسلق على الأثاث للوصول إلى التلفزيون.

خطر ابتلاع البطاريات!

قد يحتوي جهاز التحكم عن بعد على بطاريات على شكل قطع نقدية معدنية. يمكن للأطفال الصغار ابتلاعها بسهولة. يرجى حفظ هذا البطاريات بعيداً عن تناول الأطفال بشكل دائم.

خطر الحرارة المفرطة

لا تثبت التلفزيون أبداً في مكان محصور. اترك دائماً مسافة من 10 سنتيمترات أو 4 بوصات على الأقل حول التلفزيون لضمان التهوية المناسبة. احرص على ألا تؤدي الستائر أو أي أشياء أخرى إلى تغطية فتحات تهوية التلفزيون.

العواصف الرعدية

افصل التلفزيون عن مأخذ الطاقة والهوائي قبل العواصف الرعدية.

لا تلمس أي جزء من التلفزيون أو سلك الطاقة أو كابل الهوائي أثناء العواصف الرعدية.

خطر إلحاق الضرر بحاسة السمع

تجنب استخدام سماعات الأذن أو سماعات الرأس بمستوى صوت مرتفع أو لفترات طويلة.

درجات الحرارة المنخفضة

إذا تم نقل التلفزيون في درجات حرارة أقل من 5 درجات مئوية أو 41 درجة فهرنهايت، فانتظر حتى تصل درجة حرارته إلى درجة حرارة الغرفة قبل توصيله بمأخذ الطاقة.

الرطوبة

في الحالات النادرة، وبحسب درجة الحرارة ونسبة الرطوبة، قد يظهر تكاثف طفيف على الزجاج الأمامي للتلفزيون (في بعض الطرازات). لتجنب حدوث ذلك، لا تعرض التلفزيون لنسبة الرطوبة العالية أو السخونة أو الرطوبة المرتفعة. في حال ظهور التكاثف، سيختفي تلقائياً بعد بضع ساعات من تشغيل التلفزيون.

إن تلحق رطوبة التكاثف أي ضرر بالتلفزيون، ولن تتسبب في حدوث قصور في أدائه.

25.2

العناية بالشاشة

لا تلمس الشاشة أبداً أو تدفعاها أو تحكها أو تضربها بأي شيء.

افصل التلفزيون قبل التنظيف.

احرص على تنظيف التلفزيون بلطف باستخدام قطعة قماش ناعمة ورطبة قليلاً. تجنّب ملامسة أضواء Ambientlight LED على جهة التلفزيون الخلفية. لا تستخدم أبداً كالكحول أو الهواد الكيماوية أو المنظفات المنزلية على التلفزيون.

□ لتفادي التشوه وبهت الألوان، امسح قطرات الماء بأسرع ما يمكن.
□ تجنب عرض الصور الثابتة. فالصور الثابتة تبقى معروضة على الشاشة لفترة طويلة من الوقت. تتضمن الصور الثابتة القوائم على الشاشة والنشريط السوداء وعرض الوقت إلخ. إذا توجب عليك استخدام الصور الثابتة، فخفض درجة تباين الشاشة وسطوعها لتجنب إلحاق الضرر بها.

أحكام الاستخدام

26.1

شروط الاستخدام - التلفزيون

© 2016 TP Vision Europe B.V. محفوظة الحقوق كل .

تم طرح هذا المنتج في السوق من قبل شركة TP Vision Europe B.V. أو إحدى الشركات التابعة لها، والمُشار إليها هنا فيما بعد بالاسم TP Vision ، الشركة المصنعة للمنتج. إن شركة TP Vision هي الضامن بالنسبة للتلفزيون الذي تم حزم هذا الكتيب معه. إن Philips Shield Emblem Philips لها عبارة عن علامتين تجاريتين مسجلتين لشركة Koninklijke Philips N.V.

إن المواصفات عرضة للتغيير من دون أي إشعار. وتُعد العلامات التجارية ملك شركة Koninklijke Philips N.V أو مالكها المعنيين. وتحتفظ TP Vision بحقوقها في تغيير المنتجات في أي وقت دون أن تكون ملزمة بضبط المعدات السابقة وفقاً لذلك.

من المفترض أن تكون المواد المكتوبة المتوفرة مع التلفزيون والكتيب المخزن في ذاكرة التلفزيون أو الذي يتم تنزيله من موقع Philips على ويب www.philips.com/support مناسبة للغرض المقصود من استخدام النظام.

إن المواد الموجودة في هذا الدليل مناسبة لاستخدام النظام ضمن الهدف المنشود. في حال تم استخدام المنتج، أو وحداته أو إجراءاته المستقلة لغرض غير تلك المحددة هنا، يجب الحصول على تأكيد بصلاحياتها وملاءمتها لتلك الأغراض. تضمن شركة TP Vision أن المواد ذاتها لا تنتهك أي براءة اختراع أمريكية. لا يوجد أي ضمانات أخرى صريحة أو ضمنية. لا تتحمل شركة TP Vision أي مسؤولية عن أي أخطاء في محتوى هذا المستند أو أي مشاكل تنتج عن محتوى هذا المستند. سيتم تصحيح الأخطاء التي يتم تبليغ Philips عنها، كما سيتم نشرها على موقع دعم Philips على الويب في أقرب وقت ممكن.

شروط الضمان - خطر الإصابة أو إلحاق الضرر بالتلفزيون أو إبطال الضمان! لا تحاول أبداً إصلاح التلفزيون بنفسك. استخدم التلفزيون وولحقاته فقط بما يتلاءم مع الغرض المقصود من الاستخدام والذي حددته الشركة المصنعة. تشير إشارة التنبيه المطبوعة على جهة التلفزيون الخلفية إلى خطر حدوث صدمة كهربائية. لا تنزع أبداً غطاء التلفزيون. اتصل دائماً بقسم خدمة عملاء أجهزة تلفزيون Philips للحصول على الخدمات أو الإصلاحات. يتوفر رقم الهاتف في المستندات المطبوعة المتوفرة مع التلفزيون. أو راجع الموقع الإلكتروني www.philips.com/support وحدد بلدك إذا لزم الأمر. سيتم إبطال الضمان نتيجة أي عملية محظورة صراحة في هذا الدليل، أو أي عمليات ضبط وإجراءات تجهيز المنتج غير الموصى بها أو غير المصرح بها في هذا الدليل.

خصائص البكسل

يتميز هذا التلفزيون بعدد كبير من وحدات البكسل الملونة. وعلى الرغم من توفر 99,999% من وحدات البكسل الفعالة أو أكثر، فإن النقاط السوداء أو نقاط الضوء الساطع (أحمر أو أخضر أو أزرق) قد تظهر بشكل مستمر على الشاشة. ويُعد هذا الأمر من خصائص بنية الشاشة (ضمن معايير الصناعة الشائعة) ولا يُعتبر عطلاً في المنتج.

علامة التوافق CE

بموجب هذه الوثيقة، تعلن شركة TP Vision Europe B.V. هذا أن . التلفزيون يتوافق مع المتطلبات الرئيسية والنحكات الأخرى ذات الصلة بالتوجيهات RED 2009 (/53/EU) وEco Design 2014 (/125/EC) وEnergy Labelling 2010 (/30/ EU) و2011 (/65/EC) وRoHS (

التوافق مع المجالات الكهرومغناطيسية (EMF))

تقوم شركة TP Vision بتصنيع وبيع الكثير من المنتجات الموجهة للمستهلكين، والتي لها بشكل عام القدرة على إرسال واستقبال إشارات

كهرومغناطيسية، مثلها مثل أي جهاز إلكتروني. ومن بين مبادئ العمل الرائدة التي تنتهجها شركة TP Vision اتخاذ كل تدابير الصحة والسلامة اللازمة للمنتجات الخاصة بنا. للائتمان لكل المتطلبات القانونية السارية وللالتزام بمعايير المجالات الكهرومغناطيسية (EMF) السارية وقت إنتاج هذه المنتجات.

وتلتزم TP Vision بتطوير المنتجات التي لا تؤثر على الصحة سلباً وإنتاجها وتسويقها. وتؤكد شركة TP Vision أن التعامل الصحيح مع منتجاتها واستخدامها بما يتوافق مع الغرض المقصود منها يجعل استخدامها آمناً وفقاً للأدلة العلمية الصحيحة المتوفرة اليوم. تؤدي TP Vision دوراً حيوياً في تطوير معايير المجالات الكهرومغناطيسية (EMF) ومعايير السلامة الدولية، بما يهكّن TP Vision من توقع تطورات أفضل في عملية وضع المعايير للإدراجها مبكراً في منتجاتها.

26.2

شروط الاستخدام - مجموعة أجهزة تلفزيون Philips

للحصول على مزيد من المعلومات، في التعليمات، حدد الكلمات الرئيسية وابحث عن شروط الاستخدام، مجموعة أجهزة تلفزيون Philips لمزيد من المعلومات.

Microsoft

Windows Media

تعتبر Windows Media إلهة علامة تجارية مسجلة أو علامة تجارية لشركة Microsoft في الولايات المتحدة و / أو بلدان أخرى.



Microsoft PlayReady

يستخدم مالكو المحتوى تقنية الوصول إلى المحتوى PlayReady لحماية ملكيتهم الفكرية، بما في ذلك المحتوى الذي يشتغل على حقوق الطبع والنشر. يستخدم هذا الجهاز تقنية PlayReady للوصول إلى المحتوى المحمي بواسطة PlayReady / أو المحتوى المحمي بواسطة WMDRM. إذا لم يطبق الجهاز القيود المتعلقة باستخدام المحتوى بطريقة صحيحة، فقد تتر مطالب Microsoft من قبل مالكي المحتوى بإبطال قدرة الجهاز على استخدام المحتوى المحمي بواسطة PlayReady. يجب ألا يؤثر الإبطال في المحتوى غير المحمي أو المحتوى المحمي بواسطة تقنيات وصول أخرى إلى المحتوى. قد يطالبك مالكو المحتوى بترقية PlayReady للوصول إلى محتوهم. إذا رفضت الترقية، فلن تكون قادراً على الوصول إلى المحتوى الذي يحتاج إلى الترقية.

Wi-Fi Alliance

Wi-Fi CERTIFIED و شعار Wi-Fi Alliance، وشعار Wi-Fi هي علامات تجارية مسجلة لشركة Wi-Fi Alliance.



Kensington

(عند الاقتضاء)

إن Micro Saver Kensington عبارة عن علامتين تجاريتين مسجلتين في الولايات المتحدة لشركة ACCO World مع التسجيلات الصادرة والتطبيقات المتعلقة في بلدان أخرى حول العالم.



حقوق الطبع والنشر

MHL

إن MHL Mobile High-Definition Link وشعار MHL هي علامات تجارية أو علامات تجارية مسجلة لصالح MHL, LLC.



HDMI

إن HDMI High-Definition Multimedia Interface HDMI وشعار HDMI عبارة عن علامات تجارية أو علامات تجارية مسجلة لـ HDMI Licensing LLC في الولايات المتحدة الأمريكية وبلدان أخرى.



Dolby Digital Plus

تم التصنيع بموجب ترخيص من قبل Dolby Laboratories. Dolby رمز D المزدوج هما علامتان تجاريتان لـ Dolby Laboratories.



DTS Premium Sound

بالنسبة إلى براءات اختراع DTS، راجع http://patents.dts.com. تم التصنيع بموجب ترخيص من DTS Licensing Limited. إن DTS والرمز و DTS والرمز معاً هي علامات تجارية مسجلة، و DTS Premium Sound هي علامة مسجلة لشركة DTS, Inc. © DTS, Inc. كل الحقوق محفوظة.



علامات تجارية أخرى

كل العلامات التجارية المسجلة وغير المسجلة الأخرى تعود ملكيتها لهالكيها
المعنيين.

إخلاء مسؤولية في ما يتعلق بالخدمات و/أو البرامج التي تقدمها جهات خارجية

قد تطرأ تغييرات على الخدمات و / أو البرامج التي تقدمها جهات خارجية أو قد يتم تعليقها أو إنهاؤها بدون إشعار مسبق. ولا تتحول TP Vision أي مسؤولية في مثل هذه الحالات.

- وضع التباين 44
- W
- 31 Wi-Fi
- أ
- أقفال التطبيقات 37
- أحكام الاستخدام 80
- إ
- إيقاف التلفزيون مؤقتًا 61
- إيقاف التشغيل 11
- إرشادات السلامة 78
- إعداد الصورة السريع 45
- إعدادات Android 33
- إعدادات بيئية 49
- إ
- القمر الصناعي، إزالة القمر الصناعي 13
- القمر الصناعي، إضافة قمر صناعي 13
- القمر الصناعي، التحديث اليدوي للقنوات 13
- القمر الصناعي، باقات القنوات 12
- القمر الصناعي، تثبيت يدوي 13
- القناة، قائمة القنوات، فتح 16
- القناة، قائمة القنوات، بحث 17
- القناة، قائمة القنوات، تصفية 20
- القناة، قائمة القنوات، حول 16
- القناة، التبديل إلى قناة 17
- القناة، التصنيف العمري 17
- القناة، تثبيت القمر الصناعي 12
- الكومبيوتر، توصيل 29
- اللون 42
- اللون، التحكم بالألوان 43
- المشاكل، الصوت 76
- المشاكل، الصورة 75
- المشاكل، اتصال HDMI 76
- المشاكل، اتصال USB 76
- المشاكل، جهاز التحكم عن بُعد 75
- الوصف الصوتي 54
- الوصول العام 54
- الوضوح 42
- الوضعية، مسافة العرض 5
- الوضعية، وضعية التلفزيون 5
- الن على التلفزيون 66
- الإشباع 43
- الإعلانات 71
- البحث الصوتي، APP 8
- البرامج، التوصيات 66
- التوصيل، كبل الطاقة 5
- التوصيل، توصيل القمر الصناعي 6
- التوصيل، توصيل الهوائي 5
- التباين 42
- التباين، التباين الديناميكي 44
- التباين، تباين الفيديو 44
- التخلص من التلفزيون أو البطاريات 72
- التشغيل 11
- التصنيف الأبوي 17
- التصنيف العمري 17
- التطبيقات 36
- التهير 46
- الحركة المثالية الطبيعية 45
- الحركة، الحركة المثالية الطبيعية 45
- الحركة، شاشة LCD واضحة 45
- A
- إعدادات Ambilight، 47
- الصوتي البحث، APP، 8
- B
- 25 Bluetooth
- إقران، Bluetooth، 25
- الجهاز إزالة، Bluetooth، 26
- جهاز تحديد، Bluetooth، 25
- D
- الرقمية الوسائط عارض، DMR، 32
- H
- 21 HDMI MHL
- 51 Ultra HD عرض بتقنية HDMI
- 22 EasyLink وHDMI-CEC
- 21 HDMI، ARC
- T
- 66 TV on Demand
- U
- 44 Ultra Resolution
- 12 Unicable
- ف
- فيديو عند الطلب 66
- ق
- 12 قمر صناعي، Unicable
- 16 قناة
- ك
- كاميرا الفيديو، توصيل 29
- كاميرا الصور، توصيل 29
- ل
- 28 لوحة مفاتيح USB
- ر
- 56 ملفات الوسائط، من كمبيوتر أو جهاز NAS
- 56 ملفات الوسائط، من محرك أقراص USB
- ملفات الوسائط، من تخزين سحابي 56
- مؤقت إيقاف التشغيل 50
- مؤقت السكون 53
- 27 محرك قرص ثابت USB
- مستوى صوت سماع الرأس 46
- مستشعر الضوء 44
- مسح ذاكرة إنترنت 33
- مشاهدة التلفزيون 17
- ن
- نمط الصوت 45
- نمط الصورة 42
- نهاية الاستخدام 72
- نسخ قائمة القنوات 15
- نسخ قائمة القنوات، نسخ 15
- نسخ قائمة القنوات، الإصدار الحالي 16
- نسخ قائمة القنوات، تحميل 16
- و
- 12 وحدات CAM للقمر الصناعي
- وحدة تحكم باللعاب، توصيل 26
- وضع الاستعداد 11

ضبط مستوى الصوت تلقائياً 46
ضعيف السمع 54
ضعيفو البصر 54
ضعيفو السمع 54

الدعم عبر الإنترنت 77
السطوع 43
الشاشة الرئيسية 34
الشبكة اللاسلكية 31
الشبكة السلكية 31
Screen Smart Fi-Wi الشبكة 33
PIN مع رمز WPS الشبكة 31
الشبكة اللاسلكية 31
الشبكة، التوصيل 31
الشبكة، اسم شبكة التلفزيون 33
الشبكة، تشغيل Fi-Wi 32
الشبكة، عرض الإعدادات 32
الصوت، ضبط مستوى الصوت تلقائياً 46
الصور وملفات الفيديو والموسيقى 56
الطنين الثلاثي 46
العناية بالمستهلك 77
العناية بالشاشة 78
العرض المتعدد 69
اختيار الفيديو 18

ب

بيانات دليل التلفزيون 58

ت

تقليل التشويش 44
تلتيكست 19
تنسيق الصورة 45
توصيل، محرك أقراص محمول USB 28
توصيلة HDMI-DVI 22
توصيلة YPbPr 22
تثبيت القمر الصناعي 12
تثبيت الشبكة 31
تحديث البرنامج 70
تحسين اللون 43
تدريج اللون 43

ج

جهاز التحكم عن بُعد، مستشعر النشعة تحت الحمراء 9
جهاز التحكم عن بُعد، نظرة عامة 7
جاها 44

ح

خفض عيوب MPEG 44

د

دليل إلكترونية الاتصال 21
درجة حرارة لون ومخصصة 43
درجة حرارة ملونة 43

ذ

ذاكرة إنترنت، مسح 32
ذراع الألعاب، توصيل 27

س

سهلآت رأس 26

ش

شبكة، IP ثابت 32
شبكة، WoWLAN 32
شبكة، WPS 31
شبكة، إعدادات 32
شبكة، سلكية 31
شروط الاستخدام، مجموعة أجهزة تلفزيون Philips 34
شعار Philips، السطوع 50

ص

صاحب الرؤية الجزئية 54

ض



All registered and unregistered trademarks are property of their respective owners.
Specifications are subject to change without notice.
Philips and the Philips' shield emblem are trademarks of Koninklijke Philips N.V.
and are used under license from Koninklijke Philips N.V.
2017 © TP Vision Europe B.V. All rights reserved.

philips.com