

Register your product and get support at
www.philips.com/welcome

47PFL4606H

46PFL5606H

42PFL4x06H

42PFL3x06H

40PFL5xx6H

37PFL4606H

32PFL5x06H

32PFL4606H

32PFL3x06H

DesignLine Tilt

SR Korisnički priručnik

PHILIPS

EN	Addendum When you select a channel from the channel grid, a preview is not displayed.	HR	Dodatak Kada odaberete kanal s mreže kanala, pretpregled se ne prikazuje.
BG	Допълнение Когато изберете канал от мрежата с канали, на дисплея не се показва преглед.	HU	Függelék A mikor kijelöl egy csatornát a csatornák táblázatában, nem jelenik meg előnézeti kép.
CS	Dodatek Při výběru kanálu z mřížky není náhled zobrazen.	IT	Integrazione Quando si seleziona un canale dalla relativa griglia, l'anteprima non viene visualizzata.
DA	Tillæg Når du vælger en kanal fra kanaloversigten, er der ikke nogen eksempelvisning.	KK	Қосымша Арналар кестесінен арна таңдалғанда алдын ала қарау мүмкіндігі болмайды.
DE	Nachtrag Wenn Sie einen Sender aus der Senderliste auswählen, wird keine Vorschau angezeigt.	LV	Pielikums Kad izvēlaties kanālu no kanālu tīkla, priekšskatījums netiek radīts.
EL	Παράρτημα Όταν επιλέγετε ένα κανάλι από το δίκτυο καναλιών, δεν εμφανίζεται προεπισκόπηση.	LT	Priedas Renkantis kanalą iš kanalų tinklelio, peržiūra nerodoma.
ES	Apéndice Cuando se selecciona un canal de la parrilla, no se muestra una vista previa.	NL	Addendum Wanneer u een zender selecteert in de zenderlijst, krijgt u geen voorbeeld te zien.
ET	Lisa Kui valite kanali kanalite tabelist, siis eelvaadet ei kuvata.	NO	Addendum Når du velger en kanal fra kanalnettet, vil forhåndsvisning ikke bli vist.
FI	Lisäys Kun valitset kanavan kanavaruudukosta, esikatselua ei näytetä.	PL	Dodatek Podgląd nie wyświetla się po wybraniu kanału z siatki kanałów.
FR	Addenda Lorsque vous sélectionnez une chaîne dans la grille des chaînes, aucun aperçu n'est disponible.	PT	Adenda Quando selecciona um canal na grelha de canais, não é apresentada uma pré-visualização.
		RO	Anexă Când selectați un canal din grila de canale, nu este afișată o imagine de examinare.

RU **Приложение**
При выборе канала из таблицы каналов предварительный просмотр не отображается.

SK **Príloha**
Keď vyberiete kanál z mriežky kanálov, ukážka sa nezobrazí.

SL **Dodatek**
Ko na seznamu kanalov izberete kanal, ni prikazan predogled.

SR **Dodatak**
Kada izaberete kanal iz mreže kanala, pregled se ne prikazuje.

SV **Tillägg**
När du markerar en kanal i kanalöversikten visas ingen förhandsgranskning.

TR **Ek**
Kanal izgarasından bir kanal seçtiğinizde, bir önizleme görüntülenmez.

UK **Додаток**
Під час вибору каналів з таблиці каналів попередній перегляд не відображається.

AR الملحق
عندما تختار قناة من قائمة شبكة القنوات، لا يتم عرض المعاينة.

Supported audio/video formats

File Extensions	Container	Video codec	Maximum resolution	Max. Frame Rate (fps)	Max. Bit Rate (Mbps)	Audio codec	USB
.mpg .mpeg .vob	PS	MPEG1	768x576	30	1.8 Mbps	MP1 Layer1/2, MP3, AC3, DVD LPCM	YES
		MPEG2 MP@HL	1920x1080	30	40 Mbps		YES
		MPEG2 MP@HL	1920x1080	30	40 Mbps		YES
.ts	TS	H.264 BP/MP/HP LV 4.0	1920x1080	30	40 Mbps	MPEG1 Layer1/2, AC3 MPEG2 AAC-LC, MPEG4 AAC-LC/ HE-AAC, AC3	YES
		H.264 BP/MP/HP LV 4.0	1920x1080	30	40 Mbps		YES
.mp4 (mov and .3gpp extensions are not supported)	MP4	MPEG4 SP@L 3.0/ ASP@HL 4.0	1920x1080	30	40 Mbps	MPEG1 Layer1/2, MP3, MPEG2 AAC-LC, MPEG4 AAC-LC/HE-AAC	YES
		H.263	1408x1152	30	40 Mbps		YES
		Motion JPEG (* .mov only)	1280x720	30	30 Mbps		YES
		H.264 BP/MP/HP LV 4.0	1920x1080	30	40 Mbps		YES
.mkv	MKV	MPEG4 SP@L 3.0/ ASP@HL 4.0	1920x1080	30	40 Mbps	wav/PCM/ADPCM/A-law PCM/u-law PCM, MPEG1 Layer1/2, MP3, MPEG2 AAC-LC, MPEG4 AAC-LC/HE-AAC, AC3	YES
		XviD	1920x1080	30	40 Mbps		YES
.mp4 .avi	AVI	MPEG1	768x576	30	1.8 Mbps	wav/PCM/ADPCM/A-law PCM/u-law PCM, MPEG1 Layer 1/2, MP3, MPEG2 AAC-LC, MPEG4 AAC-LC/HE-AAC, AC3	YES
		MPEG2 MP@HL	1920x1080	30	40 Mbps		YES
		H.264 BP/MP/HP LV 4.0	1920x1080	30	40 Mbps		YES
		MPEG4 SP@L 3.0/ ASP@HL 4.0	1920x1080	30	40 Mbps		YES
		Motion JPEG	1280x720	30	30 Mbps		YES
.flv	FLV	Sorenson	352x288	30	40 Mbps	MPEG1 Layer1/2, MP3, MPEG2 AAC-LC, MPEG4 AAC-LC/HE-AAC	YES
		H.264 BP/MP/HP LV 4.0	1920x1080	30	40 Mbps		YES
.mp3	MP3	NA	NA	NA	32/40/48/56/64/80/96/ 112/128/160/192/224/ 256/320 kbits/s	MP3	YES
.wav	MKV	NA	NA	NA	16bit PCM(big/little endian) 24bit PCM(big endian)	PCM/ADPCM/A-law PCM/ u-law PCM	YES
.aac .mp4 .m4a	AAC	NA	NA	NA	16-576 kbits/s	ACC-LC/HE-AAC	YES



Contact information

België/ Belgique

0800 80 190 Gratis/Gratuit

ЧАТ www.philips.com/support

България

00800 11 544 24

Česká republika

800 142 840 Bezplatný hovor

Danmark

3525 8759 Lokalt opkald

ЧАТ www.philips.com/support

Deutschland

0800 000 7520 (kostenfrei)

ЧАТ www.philips.com/support

Ελλάδα

0 0800 3122 1280

Κλίση χωρίς χρέωση

España

900 800 655 Teléfono local gratuito solamente para clientes en España

ЧАТ www.philips.com/support

Estonia

8000100288 kohalik kõne tariifi

France

0805 025 510 numéro sans frais

ЧАТ www.philips.com/support

Hrvatska

0800 222778 free

Ireland

South: 1 800 7445477

North: 0 800 331 6015

Italia

800 088774 Numero Verde

Қазақстан

+7 727 250 66 17 local

Latvia

80002794 local

Lithuania

880030483 local

Luxemburg/Luxembourg

080026550

Ortsgespräch/Appel local

Magyarország

06 80 018 189 Ingyenes hívás

Nederland

0800 023 0076 Gratis nummer

Norge

22 70 81 11 Lokalsamtale

Österreich

0800 180 016

Polska

00800 3111 318

Portugal

0800 780 902 Chamada Grátis

Россия

(495) 961 1111

8800 200 0880

(бесплатный звонок по России)

România

0800-894910 Apel gratuit

0318107125 Apel local

Србија

+381 114 440 841 Lokalni poziv

Slovensko

0800 004537 Bezplatný hovor

Slovenija

600 744 5477 lokalni klic

Sverige

08 5792 9100 Lokalsamtal

Suisse/Schweiz/Svizzera

0800 002 050

Schweizer Festnetztarif/ Tarif réseau fixe France

Suomi

09 2311 3415 paikallispuhelu

Türkiye

444 7 445

United Kingdom

0800 331 6015 Toll Free

Українська

0-800-500-697

This information is correct at the time of print. For updated information, see www.philips.com/support.

Sadržaj

1	Napomena	2
----------	-----------------	----------

2	Važno	4
----------	--------------	----------

3	Vaš TV	7
	Komande televizora	7
	Daljinski upravljač	8
	Korišćenje daljinskog upravljača	9

4	Korišćenje televizora	10
	Uključivanje televizora	10
	Prebacivanje televizora u režim pripravnosti	10
	Isključivanje televizora	11
	Menjanje kanala	11
	Gledanje sadržaja sa povezanih uređaja	12
	Podesite nivo jačine zvuka televizora	12
	Korišćenje teleteksta	13

5	Napredne funkcije televizora	14
	Pristupanje menijima televizora	14
	Dodavanje uređaja u početni meni	14
	Preimenovanje uređaja iz početnog menija	14
	Uklanjanje uređaja iz početnog menija	15
	Izmena postavki slike i zvuka	15
	Korišćenje menija univerzalnog pristupa	18
	Korišćenje naprednih funkcija teleteksta	19
	Kreiranje i korišćenje liste omiljenih kanala	20
	Korišćenje elektronskog programskog vodiča (EPG)	20
	Prikazivanje časovnika televizora	21
	Korišćenje tajmera	22
	Zaključavanje neprikladnog sadržaja	23
	Prikaz – Scenea	24
	Promena jezika	24
	Reprodukcija fotografija, muzike i video sadržaja sa USB uređaja za skladištenje podataka	25
	Slušanje digitalnih radio stanica	27
	Ažuriranje softvera za televizor	28
	Izmena preferiranih postavki televizora	29
	Pokretanje demonstracije televizora	30
	Ponovno podešavanje televizora na fabričke postavke	30

6	Instaliranje kanala	31
	Automatsko instaliranje kanala	31
	Ručno instaliranje analognih kanala	32
	Ručno instaliranje digitalnih kanala	32
	Preimenovanje kanala	33
	Preuređivanje kanala	33
	Sakrivanje kanala	33
	Otkrivanje sakrivenih kanala	33
	Pristup CAM uslugama	34

7	Povezivanje uređaja	35
	Prikjući na zadnjoj strani televizora	35
	Bočni priključci	37
	Priključite računara	38
	Korišćenje modula uslovnog pristupa	39
	Korišćenje funkcije Philips EasyLink	39
	Korišćenje Kensington brave	42

8	Informacije o proizvodu	43
	Podržane rezolucije ekrana	43
	Multimedija	43
	Podešivač / Prijem / Prenos	43
	Daljinski upravljač	43
	Energija	43
	Podržani nosači za televizor	44
	Specifikacija proizvoda	44

9	Rešavanje problema	46
	Opšti problemi sa televizorom	46
	Problemi sa TV kanalima	46
	Problemi sa slikom	46
	Problemi sa zvukom	47
	Problemi sa povezivanjem pomoću HDMI priključka	47
	Problemi sa priključivanjem računara	47
	Obratite nam se	47

10	Indeks	48
-----------	---------------	-----------

1 Napomena

2011 © Koninklijke Philips Electronics N.V. Sva prava zadržana.

Specifikacije mogu biti promenjene bez prethodne najave. Zaštitni žigovi predstavljaju vlasništvo Koninklijke Philips Electronics N.V ili njihovih vlasnika. Kompanija Philips zadržava pravo da izmeni proizvode u bilo kom trenutku, bez obaveze da prilagodi prethodno proizvedene uređaje.

Materijal u ovom priručniku smatra se prikladnim za predviđenu upotrebu ovog sistema. Da bi se proizvod, njegovi delovi ili procedure koristili u svrhe koje nisu navedene u ovom dokumentu, potrebno je dobiti potvrdu njihove zakonitosti i prikladnosti. Kompanija Philips garantuje da sam materijal ne krši nijedan patent u Sjedinjenim Američkim Državama. Osim ove, ne daje se nijedna izričita ili podrazumevana garancija.

Uslovi garancije

- Rizik od povrede, oštećenja televizora ili gubitka garancije! Nikada ne pokušavajte da sami popravite televizor.
- Televizor i dodatnu opremu koristite jedino na način koji je predvideo proizvođač.
- Znak upozorenja utisnut na zadnjoj strani televizora označava opasnost od električnog udara. Nikada ne skidajte poklopac televizora. Za servisiranje i popravke uvek kontaktirajte Philipsovu službu za podršku kupcima.



- Garanciju će poništiti svaka radnja koja je u ovom priručniku izričito zabranjena, odnosno svaka modifikacija ili procedura pri montiranju koja nije preporučena ili dozvoljena u ovom priručniku.

Karakteristike piksela

Ovaj LCD proizvod ima veliki broj piksela za boju. Iako efektivnih piksela ima 99,9999% ili više, na ekranu se stalno mogu pojavljivati crne ili sjajne tačkice (crvene, zelene ili plave). U pitanju je konstrukciono svojstvo ekrana (u okviru prihvaćenih industrijskih standarda), a ne greška u radu proizvoda.

Usklađenost sa EMF standardima

Kompanija Koninklijke Philips Electronics N.V. proizvodi i prodaje mnoge korisničke proizvode koji, kao i svi elektronski uređaji, imaju mogućnost emitovanja i primanja elektromagnetnih signala.

Jedan od glavnih principa poslovanja kompanije Philips jeste preduzimanje svih potrebnih zdravstvenih i bezbednosnih mera predostrožnosti za naše proizvode, usklađivanje sa svim važećim zakonskim propisima i ispunjavanje svih standarda o elektromagnetnim poljima (EMF) koji važe u trenutku proizvodnje uređaja.

Kompanija Philips posvećeno radi na razvijanju, proizvodnji i prodaji proizvoda koji nisu škodljivi po zdravlje. Kompanija Philips potvrđuje da su njeni proizvodi, ako se koriste pravilno i u predviđene svrhe, bezbedni za korišćenje prema naučnim dokazima koji su danas dostupni. Kompanija Philips aktivno učestvuje u razvijanju međunarodnih EMF i bezbednosnih standarda, što joj omogućava da predvidi dalji razvoj na polju standardizacije i na vreme ga primeni na svoje proizvode.

Osigurač za struju (samo za Veliku Britaniju)

Ovaj televizor je opremljen odobrenim izlivenim utikačem. Ukoliko je neophodno da se zameni osigurač za struju, on se mora zameniti osiguračem iste vrednosti, kao što je prikazano na utikaču (primer 10A).

- 1 Uklonite poklopac osigurača i osigurač.
- 2 Osigurač za zamenu mora biti usaglašen sa BS 1362 i imati znak za odobrenje ASTA. Ako je osigurač izgubljen, obratite sa vašem prodavcu da potvrdite tačan tip.
- 3 Ponovo postavite poklopac na osiguraču.



® Kensington i Micro Saver predstavljaju registrovane zaštitne znake korporacije ACCO World u Sjedinjenim Američkim Državama, sa izdatim registracijama i podnetim zahtevima u drugim zemljama širom sveta.



Proizvedeno prema licenci kompanije Dolby Laboratories. „Dolby“ i simbol dvostrukog slova D predstavljaju zaštitne žigove kompanije Dolby Laboratories.



HDMI, HDMI logotip i High-Definition Multimedia Interface (Multimedijalni interfejs visoke rezolucije) zaštitni su žigovi ili registrovani zaštitni žigovi kompanije HDMI Licensing LLC u SAD i drugim državama.

Svi ostali registrovani i neregistrovani zaštitni žigovi predstavljaju svojinu njihovih vlasnika.

2 Važno

Pročitajte i razumite sva uputstva pre korišćenja televizora. Ukoliko dođe do oštećenja zbog nepridržavanja uputstava, garancija se neće primenivati.

Bezbednost

Rizik od električnog udara ili požara!

- Nikada nemojte izlagati televizor kiši ili vodi. Nikada nemojte postavljati posude sa vodom, npr. vaze, pored televizora. Ako se tečnost prolije na televizor, odmah iskopčajte televizor iz struje. Kontaktirajte službu kompanije Philips za brigu o potrošačima radi provere televizora pre korišćenja.
- Nikada nemojte postavljati televizor, daljinski upravljač ili baterije u blizinu otvorenog plamena ili drugih toplotnih izvora, uključujući i direktnu sunčevu svetlost.
Da biste sprečili širenje vatre, sveće i druge izvore plamena uvek držite podalje od televizora, daljinskog upravljača i baterija.



- Nikada nemojte stavljati predmete u ventilacione otvore ili u druge otvore televizora.
- Kada se televizor okreće, uverite se da kabl za napajanje nije zategnut. Zatezanje električnog kabla može dovesti do labavih veza i prouzrokovati varničenje.
- Da biste isključili televizor iz struje, utikač televizora mora biti isključen. Prilikom isključenja iz struje uvek vucite utikač, a nikada kabl za napajanje. Budite sigurni da imate istovremeno potpuni pristup utikaču, kablju za napajanje i izlaznoj utičnici.

Rizik od kratkog spoja ili požara!

- Nikada nemojte izlagati daljinski upravljač ili baterije kiši, vodi ili preteranoj toploti.
- Izbegavajte delovanje sile na kablove napajanja. Labavi kablovi napajanja mogu izazvati varničenje ili požar.

Rizik od povrede ili oštećenja televizora!

- Za podizanje i prenošenje televizora koji teži više od 25 kilograma potrebno je dvoje ljudi.
- Prilikom montiranja televizora na postolje, koristite isključivo priloženo postolje. Čvrsto pričvrstite televizor za postolje. Televizor postavite na ravnu površinu koja može da izdrži ukupnu težinu televizora i postolja.
- Prilikom montiranja televizora na zid, koristite isključivo zidni nosač koji može da izdrži težinu televizora. Zidni nosač pričvrstite za zid koji može da izdrži ukupnu težinu televizora i nosača. Kompanija Koninklijke Philips Electronics N.V. ne snosi odgovornost za nezgode, povrede i štetu koje su posledica nepravilnog montiranja na zid.
- Ako želite da uskladištite televizor, razmontirajte stalak od televizora. Nikad ne ostavljajte televizor sa montiranim stalkom u ležećem položaju.
- Pre nego što priključite televizor u utičnicu napajanja, obezbedite da napon napajanja odgovara vrednosti utisnutoj na zadnjoj strani televizora. Nikada ne priključujte televizor u utičnicu ukoliko se napon napajanja razlikuje.
- Delovi ovog proizvoda mogu da budu od stakla. Pažljivo rukujte da biste izbegli ozlede i oštećenja.

Rizik od povreda kod dece!

Pridržavajte se ovih mera predostrožnosti da biste sprečili prevrtanje televizora i nastanak povreda kod dece:

- Nikada ne postavljajte televizor na površinu prekrivenu tkaninom ili drugim materijalom koji sa nje može biti povučen.
- Uverite se da nijedan deo televizora ne seže preko ivica površine.
- Nikada ne postavljajte televizor na visok nameštaj (kao što je orman za knjige) bez pričvršćivanja i nameštaja i televizora za zid ili odgovarajući oslonac.
- Podučite decu o opasnostima sa kojima se mogu suočiti penjući se na nameštaj da bi dohvatila televizor.

Rizik od gutanja baterija!

- Proizvod/daljinski upravljač može da sadrži dugmastu bateriju koja može da se proguta. Uvek držite bateriju van domašaja dece!

Rizik od pregrevanja!

- Nikada ne postavljajte televizor u ograničen prostor. Ostavite prostor od najmanje 10 cm oko televizora radi ventilacije. Neka zavese ili drugi predmeti nikada ne prekrivaju otvore za ventilaciju televizora.

Rizik od povrede, požara ili oštećenja kabla za napajanje!

- Nikada nemojte postavljati televizor ili druge predmete preko kabla za napajanje.
- Isključite televizor iz struje i izvucite antenu pre oluje sa grmljavinom. Za vreme oluje sa grmljavinom, nemojte dodirivati televizor, kabl za napajanje ili kabl antene.

Rizik od oštećenja sluha!

- Izbegavajte korišćenje slušalica pri veoma glasnom zvuku ili tokom dužih vremenskih perioda.

Niske temperature

- Ukoliko se televizor transportuje na temperaturama nižim od 5 °C, raspakujte ga i sačekajte da se njegova temperatura izjednači sa temperaturom u prostoriji pre nego što ga uključite u struju.

Zaštita ekrana

- Izbegavajte nepokretne slike što je više moguće. Nepokretne slike su slike koje se na ekranu zadržavaju tokom dužeg vremena. U primere spadaju: meniji na ekranu, crne pruge i prikaz tačnog vremena. Ako morate da koristite nepokretne slike, smanjite kontrast i svetlinu ekrana da biste izbegli njegovo oštećenje.
- Isključite televizor iz struje pre čišćenja.
- Očistite televizor i okvir suvom, vlažnom tkaninom. Nikada nemojte koristiti materije kao što su alkohol, hemijska sredstva ili sredstva za čišćenje u domaćinstvu za čišćenje televizoru.
- Rizik od oštećenja ekrana televizora! Nikada nemojte dodirivati, trljati niti udarati ekran bilo kakvim predmetima.
- Da biste izbegli deformacije ili bleđenje boja, izbrižite kapljice vode što je pre moguće.

Temperatura i vlažnost

U retkim slučajevima, u zavisnosti od temperature i vlažnosti, manja kondenzacija se može pojaviti sa unutrašnje strane prednjeg stakla. Da biste ovo sprečili, nemojte televizor izlagati direktnim izvorima sunčeve svetlosti, toplote ili vlažnosti. Ako se pojavljuje kondenzacija, nestaće spontano u toku višerasovnog rada televizora. Kondenzacija vlage neće naškoditi televizoru niti će biti uzrok kvara.

Odlaganje starog proizvoda i baterija



Proizvod je projektovan i proizveden uz upotrebu visokokvalitetnih materijala i komponenti koji se mogu reciklirati i ponovo upotrebiti.



Simbol precrtanog kontejnera za otpatke na proizvodu znači da je taj proizvod obuhvaćen Evropskom direktivom 2002/96/EC. Molimo vas da se informišete o lokalnom sistemu za zasebno prikupljanje odbačenih električnih i elektronskih proizvoda.

Molimo postupajte u skladu sa lokalnim propisima i ne odlažite stare proizvode sa uobičajenim otpadom iz domaćinstva.

Pravilno odlaganje starog proizvoda doprinosi sprečavanju potencijalno negativnih posledica po životnu sredinu ili zdravlje ljudi.



Proizvod sadži baterije obuhvaćene Evropskom direktivom 2006/66/EC, koje ne mogu biti odlagane sa uobičajenim otpadom iz domaćinstva.

Molimo vas da se informišete o lokalnim propisima o zasebnom prikupljanju istrošenih baterija jer pravilno odlaganje doprinosi sprečavanju negativnih posledica po životnu sredinu ili zdravlje ljudi.

Nastojanja u cilju zaštite životne sredine

Kompanija Philips je neprekidno usredsređena na smanjenje uticaja na životnu sredinu svojih inovativnih potrošačkih proizvoda. Trudimo se da tokom proizvodnje koristimo procese koji nemaju štetan uticaj na životnu sredinu, da smanjimo upotrebu štetnih materija, povećamo uštedu energije, da unapredimo uputstva za rukovanje proizvodom na kraju radnog veka i reciklažu.

Za pristupanje postavkama za uštedu energije:

- 1** Dok gledate televizor, pritisnite zeleno dugme na daljinskom upravljaču.
- 2** Izaberite jednu od sledećih postavki:
 - **[Štednja energije]:** Postavke slike koje najviše štede energiju.
 - **[Isk. zvuk ekr.]:** Ako želite da čujete samo zvuk sa televizora, možete isključiti ekran. Ostale funkcije će normalno nastaviti sa radom.
 - **[Svetlosni senzor]:** Ugrađeni senzor za ambijentalno osvetljenje smanjuje osvetljenost ekrana televizora kada se u okolini smračí.
 - **[Isključi nekorišćene izvore]:** Ako povežete uređaje koji podržavaju EasyLink tehnologiju, možete da ih isključite.

3 Vaš TV

Čestitamo na kupovini i dobrodošli u Philips!
Da biste na najbolji način iskoristili podršku koju nudi kompanija Philips, registrujte svoj televizor na adresi www.philips.com/welcome.

Komande televizora

- 1 +/-: Podešavanje jačine zvuka.
- 2 (Dom): Pristupanje početnom meniju.
- 3 CH +/-: Promena kanala.
- 4 Energija: Uključivanje ili isključivanje televizora.

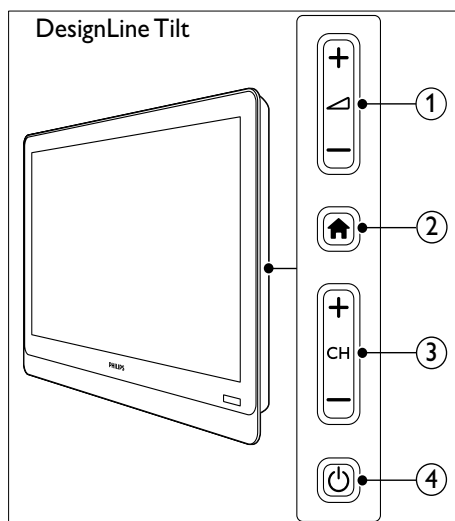
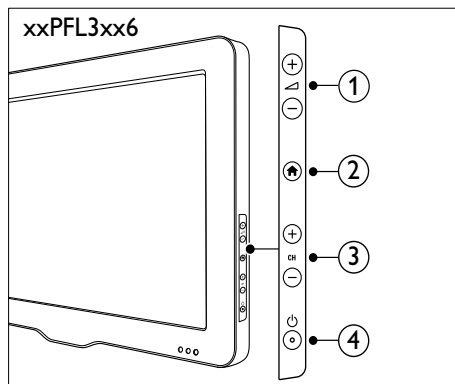
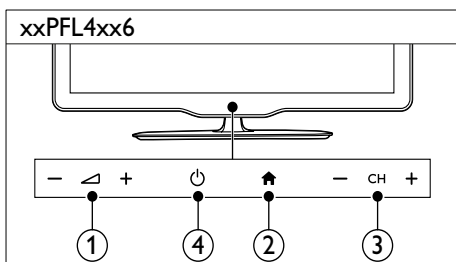
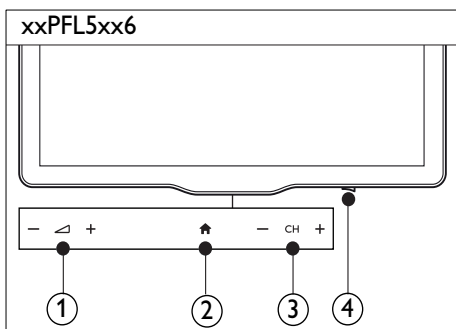

Daljinski upravljač

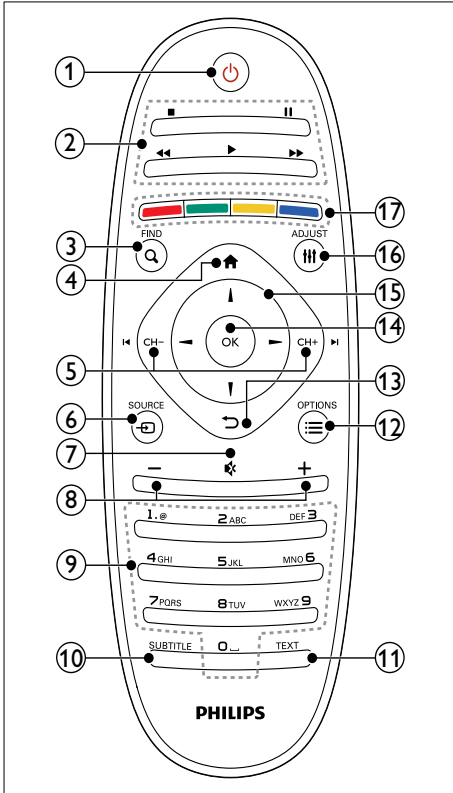

- ① **⏻ (Stanje pripravnosti-Uključeno)**
 - Uključivanje televizora ili prebacivanje u režim pripravnosti.
- ② **Tasteri za reprodukciju**
 - Kontrola videa ili muzike.
- ③ **Q FIND**
 - Pristup meniju za izbor liste TV kanala.
- ④ **🏠 (Dom)**
 - Pristupanje početnom meniju.
- ⑤ **⏪ CH - / CH + ⏩ (Prethodno/Sledeće)**
 - Menjanje kanala ili navigacija kroz stranice menija, numere, albume ili fascikle.

- ⑥ **📺 SOURCE**
 - Izbor povezanih uređaja.
- ⑦ **🔇 (Isključen zvuk)**
 - Isključivanje ili vraćanje zvuka.
- ⑧ **+/- (Jačina zvuka)**
 - Podešavanje jačine zvuka.
- ⑨ **0-9 (Numeričkih tastera)**
 - Izbor kanala.
- ⑩ **SUBTITLE**
 - Omogućavanje ili onemogućavanje titlova.
- ⑪ **TEXT**
 - Omogućavanje ili onemogućavanje teleteksta.
- ⑫ **☰ OPTIONS**
 - Pristup opcijama za trenutnu aktivnost ili izbor.
- ⑬ **↶ (Povratak)**
 - Povratak na prethodni meni ili izlaz iz funkcije.
- ⑭ **OK**
 - Potvrda unosa ili izbora.
- ⑮ **▲ ▼ ◀ ▶ (Navigacioni tasteri)**
 - Kretanje kroz menije i izbor stavki.
- ⑯ **⏸ ADJUST**
 - Pristup meniju za podešavanje postavki.
- ⑰ **Tasteri u boji**
 - Izbor zadataka ili opcija.

Korišćenje daljinskog upravljača

Kada koristite daljinski upravljač, držite ga blizu televizora i usmerite ga prema senzoru za daljinski upravljač. Obezbedite da optičku liniju između daljinskog upravljača i televizora ne prekidaju nameštaj, zidovi ili drugi predmeti.

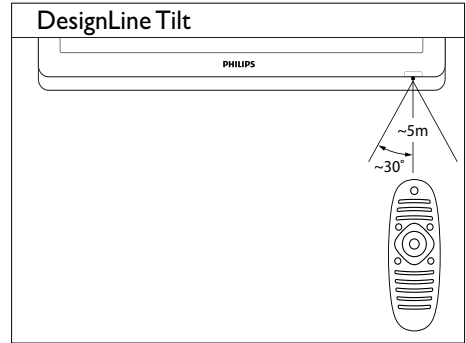
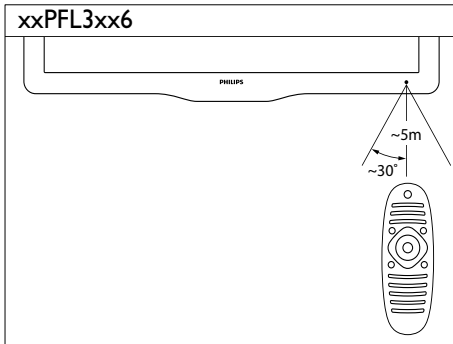
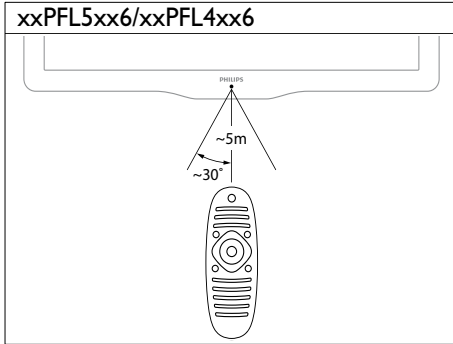

4 Korišćenje televizora

Ovaj odeljak će vam pomoći u vršenju osnovnih operacija na televizoru.

Uključivanje televizora

- Pritisnite dugme za napajanje na televizoru.
↳ Televizor će se odazvati nakon kratkog vremenskog perioda.

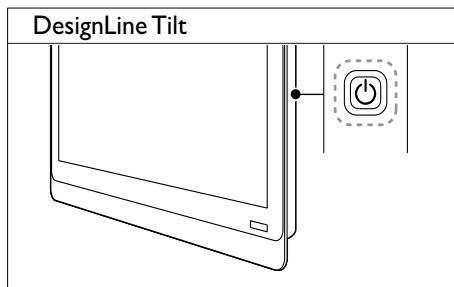
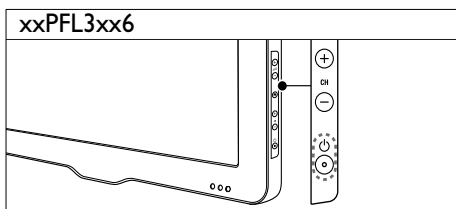
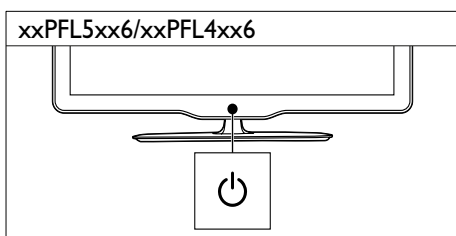
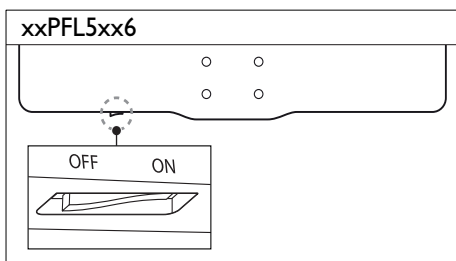

Ako se televizor nalazi u režimu pripravnosti

- Pritisnite  (**Stanje pripravnosti-Uključeno**) na daljinskom upravljaču.

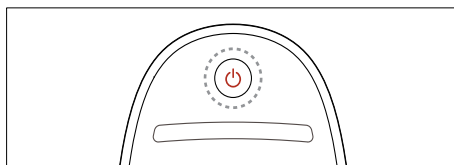

Prebacivanje televizora u režim pripravnosti

- Ponovo pritisnite  (**Stanje pripravnosti-Uključeno**) na daljinskom upravljaču.
↳ Senzor za daljinski upravljač na televizoru će postati crven.

Isključivanje televizora

- Ponovo pritisnite dugme za napajanje na televizoru.
 - ↳ Senzor za daljinski upravljač na televizoru će se isključiti.
 - ↳ Kod modela xxPFL5xx6, televizor više ne crpi energiju.
 - ↳ Mada modeli televizora xxPFL4xx6, xxPFL3xx6, i DesignLine Tilt koriste veoma malo struje dok se nalaze u režimu pripravnosti, energija se i dalje crpi. Kada se televizor ne koristi tokom dužeg vremena, isključite kabl za napajanje iz zidne utičnice ili isključite televizor pomoću dugmeta za napajanje.



Napomena

- Ako ne možete da pronađete daljinski upravljač, a želite da uključite televizor iz režima pripravnosti, pritisnite CH+/- na televizoru.

Menjanje kanala

- Pritisnite CH+ ili CH- na daljinskom upravljaču.

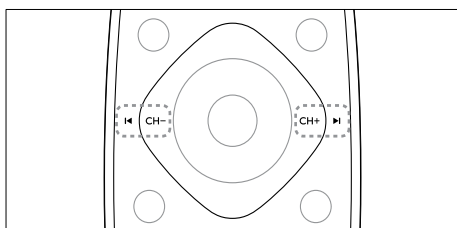

- Pritisnite CH +/- na televizoru.

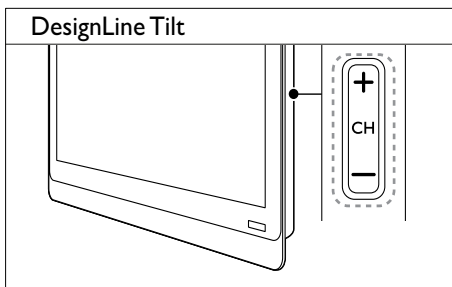
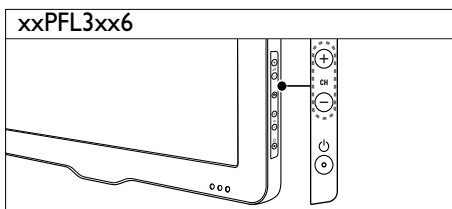
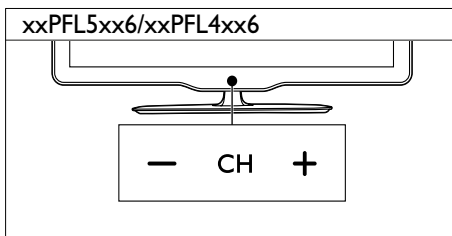

Drugi načini za menjanje kanala

- Unesite broj kanala pomoću **Numeričkih tastera**.
- Pritisnite **↩ (BACK)** na daljinskom upravljaču da biste se vratili na prethodni kanal.



Napomena

- Kada koristite listu favorita, možete da izaberete samo kanale na listi (pogledajte 'Kreiranje i korišćenje liste omiljenih kanala' na strani 20).

Prikaz pregleda kanala

Možete da prikazete pregled dostupnih kanala pomoću tabele sa informacijama o kanalu.

- Pritisnite **Q FIND**.
 - ↳ Pojaviće se tabela sa informacijama o kanalima.
 - ↳ Da biste pregledali kanal, izaberite ga.
 - ↳ Da biste gledali kanal, izaberite ga, a zatim pritisnite **OK**.

Gledanje sadržaja sa povezanih uređaja

Napomena

- Pre nego što izaberete uređaj kao izvor, uključite uređaj.

Izaberite uređaj sa liste izvora

- 1 Pritisnite **SOURCE**.

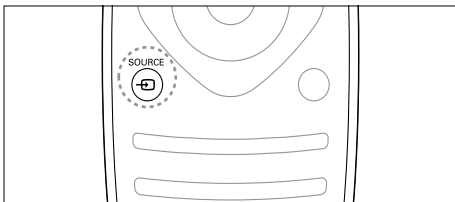

- ↳ Pojaviće se lista izvora.

- 2 Pritisnite **▲▼** za izbor uređaja.
- 3 Pritisnite **OK** za potvrdu izbora.
 - ↳ Televizor prelazi na izabrani uređaj.

Podesite nivo jačine zvuka televizora

- Pritisnite **+/-** na daljinskom upravljaču.

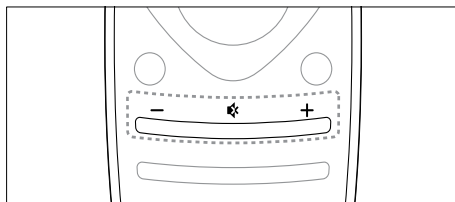

- Pritisnite **▲ +/-** na televizoru.

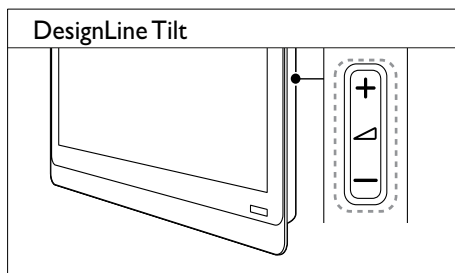
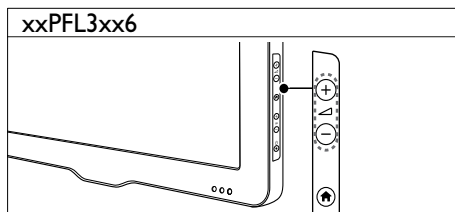
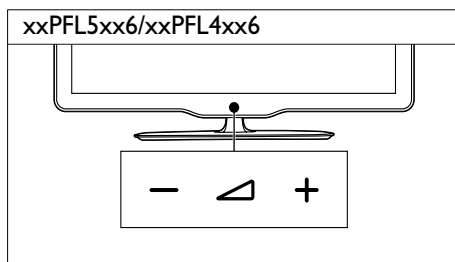

Za isključivanje ili ponovno uključivanje zvuka

- Pritisnite **⌘** za isključivanje zvuka.
- Ponovo pritisnite **⌘** da uključite zvuk.

Korišćenje teleteksta

- 1 Pritisnite **TEXT**.

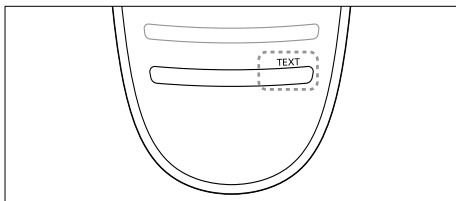

↳ Pojavljuje se glavna indeksna strana.

- 2 Izaberite stranu na jedan od sledećih načina:
 - Pritisnite **Numeričkih tastera** za unos broja stranice.
 - Pritisnite **◀** ili **▶** da pogledate sledeću ili prethodnu stranicu.
 - Pritisnite **Tasteri u boji** za izbor stavke označene bojom.
 - Pritisnite **↶ (BACK)** za povratak na prethodno prikazanu stranicu.
- 3 Pritisnite **TEXT** za izlazak iz režima teleteksta.

Napomena

- Samo za korisnike u Velikoj Britaniji: Neki digitalni televizijski kanali nude namenske digitalne tekstualne servise (na primer, BBC1).

5 Napredne funkcije televizora

Pristupanje menijima televizora

Meniji vam pomažu prilikom instaliranja kanala, izmena u postavkama slike i zvuka i pristupanja ostalim funkcijama.

- 1 Pritisnite .
Pojaviće se ekran menija.



- 2 Izaberite jednu od sledećih opcija, a zatim pritisnite **OK**.
 - **[Gledanje TV prog.]**: Ako je izabran neki drugi izvor, a ne antena, vratite podešavanja na antenski izvor
 - **[Programski vodič]**: Pristupanje elektronskom TV vodiču.
 - **[Pregled USB-a]**: Pristup pregledaču sadržaja ukoliko je priključen USB uređaj.
 - **[Scenea]**: Uključivanje Scenea pozadine.
 - **[Dodaj novi uređaj]**: Dodavanje novih uređaja u početni meni.
 - **[Podešavanje]**: Pristupanje menijima za promenu slike, zvuka i drugih postavki.
 - **[Pomoć]**: Pristupanje vodiču za TV.
- 3 Pritisnite  za izlazak.

Dodavanje uređaja u početni meni

Nakon što povežete uređaj, dodajte ga u početni meni.



- 1 Pritisnite .
- 2 Izaberite **[Dodaj novi uređaj]**.
- 3 Pratite uputstva na ekranu da biste dodali uređaj u početni meni.
↳ Uređaj se prikazuje u početnom meniju.
- 4 Da biste pratili program sa uređaja, uključite uređaj, a zatim izaberite početni meni.
- 5 Uređaj možete da izaberete i pomoću tastera za izvor (pogledajte 'Izaberite uređaj sa liste izvora' na strani 12).

Preimenovanje uređaja iz početnog menija

Nakon što u početni meni dodate novi uređaj, možete ga preimenovati po želji.

Napomena

- Naziv uređaja može se sastojati od najviše 16 karaktera.

- 1 Pritisnite .
- 2 Izaberite uređaj koji želite da preimenujete.
- 3 Pritisnite  **OPTIONS**.
↳ Pojaviće se meni sa opcijama.
- 4 Izaberite **[Preimen. uređaj]**, zatim pritisnite **OK**.
- 5 Da biste prikazali polje za unošenje teksta, pritisnite **OK**.
- 6 Za svako slovo, prvo ga izaberite a zatim pritisnite **OK**.
 - Da biste izabrali velika slova, mala slova ili simbole: tasterom za razmak u redu niže, izaberite odgovarajući taster, a zatim pritisnite dugme **OK**.

- 7 Kada ste to obavili, izaberite **[Završeno]**, a zatim pritisnite dugme **OK**.
↳ Polje za unošenje teksta se zatvara..
- 8 U preimenovanom meniju uređaja, izaberite opciju **[Završeno]**, zatim pritisnite **OK**.

Uklanjanje uređaja iz početnog menija

Ukoliko uređaj više nije priključen na TV, uklonite ga iz početnog menija.

- 1 Pritisnite **▲**.
- 2 Izaberite uređaj koji želite da uklonite.
- 3 Pritisnite **☰** **OPTIONS**.
- 4 Izaberite **[Ukloni uređaj]**, zatim pritisnite **OK**.
- 5 Izaberite **[Uklanjanje]**, zatim pritisnite **OK**.
↳ Izabrani uređaj uklonjen je iz početnog menija.

Izmena postavki slike i zvuka

Izmenite postavke zvuka i slike prema svom nahodjenju. Možete primeniti unapred određene postavke, ili postavke menjati manuelno.



Napomena

- Dok pratite TV program ili sadržaj sa spoljašnjih uređaja, pritisnite **⏏** **ADJUST**, a zatim izaberite **[Intelig. slika]** ili **[Intelig. zvuk]** da biste brzo pristupili postavkama slike i zvuka.

Korišćenje pomoćnika za postavke

Korišćenje pomoćnika za postavke kao vodič kroz najbolje postavke slike i zvuka.

- 1 Pritisnite **▲**.
- 2 Izaberite **[Podešavanje] > [Brzo podešavanje slike i zvuka]**, zatim pritisnite **OK**.
- 3 Izaberite **[Nastavi]**, zatim pritisnite **OK**.
↳ Pojaviće se meni **[Pomoć za podešav.]**.
- 4 Sledite uputstva na ekranu da biste izabrali željene postavke slike.

Korišćenje inteligentne slike

Korišćenje inteligentne slike za primenu unapred određenih postavki slike.

- 1 Pritisnite **⏏** **ADJUST**.
- 2 Izaberite **[Intelig. slika]**, zatim pritisnite **OK**.
- 3 Izaberite jednu od sledećih postavki, a zatim pritisnite **OK**:
 - **[Lično]**: Primena prilagođenih postavki slike
 - **[Živo]**: Bogate i dinamične postavke, idealne za dnevno svetlo.
 - **[Prirodno]**: Postavke prirodne slike.
 - **[Bioskop]**: Idealne postavke za filmove.
 - **[Igra]**: Idealne postavke za igre.
 - **[Štednja energije]**: Postavke kojima se najviše štedi energija.
 - **[Standardno]**: Podrazumevane postavke prilagođene najvećem broju okruženja i tipova audio sadržaja.
 - **[Fotografija]**: Idealne postavke za fotografije.
 - **[Prilagođeno]**: Prilagođavanje i čuvanje ličnih postavki slike. Izaberite **[Lično]** da biste primenili ove postavke.

Manuelno podešavanje postavki slike

- 1 Pritisnite **▲**.
- 2 Izaberite **[Podešavanje]** > **[Postavke TV-a]** > **[Slika]**, a zatim pritisnite **OK**.
- 3 Izaberite jednu od sledećih postavki, a zatim pritisnite **OK**:
 - **[Intelig. slika]**: Pristup unapred definisanim pametnim postavkama slike.
 - **[Resetovanje]**: Vraćanje na podrazumevane fabričke postavke.
 - **[Kontrast]**: Podešavanje intenziteta površina pod pozadinskim osvetljenjem, pri čemu video sadržaji ostaju nepromenjeni.
 - **[Osvetljaj]**: Podešavanje intenziteta i nivoa detalja tamnih delova ekrana.
 - **[Boja]**: Podešavanje zasićenosti boja.
 - **[Nijansa]**: Kompenzacija varijacija boja.
 - **[Oštrina]**: Podešavanje oštine slike.
 - **[Smanjenje šuma]**: Filtriranje i smanjivanje šuma na slici.
 - **[Ton boje]**: Podešavanje balansa boja na slici.
 - **[Prilag. ton boje]**: Prilagođavanje postavki tonova boje. (Dostupno samo ako je izabrano **[Ton boje]** > **[Prilagođeno]**)
 - **[Digitalno kristalno jasno]** / **[Pixel Plus]** / **[Pixel Plus HD]**: Fino podešavanje svakog piksela radi usklađivanja sa okolnim pikselima. Ova postavka daje sjajnu sliku visoke definicije.
 - **[HD Natural Motion]**: Za izabrane modele. Umanjenje efekata treperenja i poboljšana ugađenost slike.
 - **[100Hz Clear LCD]** / **[120Hz Clear LCD]**: Za izabrane modele. Umanjite zamućenost i učinite sliku čistijom.
 - **[Napredna oštrina]**: Omogućavanje vrhunske oštine slike.
 - **[Dinam. kontrast]**: Poboljšavanje kontrasta. **[Srednje]** postavka se preporučuje.
 - **[Dinam. poz. osv.]**: Podešavanje svetline pozadinskog osvetljenja televizora u skladu sa osvetljenjem prostorije.

- **[MPEG sm. smetnji]**: Omogućavanje glatkijeg prelaza između digitalnih slika. Ovu funkciju možete uključiti ili isključiti.
- **[Optimizacija boja]**: Postizanje življih boja i poboljšavanje prikaz detalja kod svetlih boja. Ovu funkciju možete uključiti ili isključiti.
- **[Gama]**: Za izabrane modele. Podešavanje intenziteta srednjih tonova boje na slici. To podešavanje neće uticati na crnu i belu.
- **[PC režim]**: Podešavanje slike kada je računar povezan sa televizorom preko HDMI ili DVI priključka.
- **[Svetlosni senzor]**: Dinamičko podešavanje postavki zasnovano na trenutnom osvetljenju prostorije.
- **[Format slike]**: Promena formata slike.
- **[Ivice ekrana]**: Podešavanje oblasti prikaza. (kada je podešeno na maksimum, možda ćete videti šum ili grube ivice slike).
- **[Pomeranje slike]**: Ako je dostupno, podešavanje položaja slike za sve formate osim za **[Automatsko zumiranje]** i **[Široki ekran]**.

Menjanje formata slike

- 1 Pritisnite **⏏ ADJUST**.
- 2 Izaberite **[Format slike]**, zatim pritisnite **OK**.
- 3 Izaberite format slike, a zatim pritisnite **OK**.

Rezime formata slike

Mogu se konfigurisati sledeće postavke slike.

Napomena

- U zavisnosti od formata izvornog signala slike, neke postavke slike nisu raspoložive.

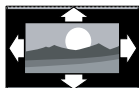

[Auto format]: Za izabrane modele. (Ne važi za režim računara.) Automatski prikazuje odgovarajući format slike. U suprotnom, primenjuje se prikaz na širokom ekranu.



[Automatsko popunjavanje]: Za izabrane modele. Podešava sliku tako što je uvećava do pune veličine ekrana (titlovi ostaju vidljivi). Preporučeno za minimalno izobličenje slike, ali ne za HD ili PC režim.



[Automatsko zumiranje]: Za izabrane modele. Uvećava sliku do pune veličine ekrana. Preporučeno za minimalno izobličenje slike, ali ne za HD ili PC režim.

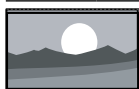

[Super zumiranje]: (ne važi za HD i PC režim) uklanjanje crnih pruga sa ivica prilikom prikazivanja programa u formatu 4:3. Javlja se minimalno izobličenje.



[4:3]: Prikaz klasičnog 4:3 formata.

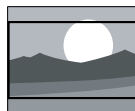

[Proš. slike 16:9]: (ne važi za HD i PC režim) skaliranje formata 4:3 na 16:9.



[Široki ekran]: skaliranje formata 4:3 na format 16:9.



[Bez skaliranja]: Samo za HD i PC režim, odnosno samo kod pojedinih modela. Omogućava maksimalnu oštrinu. Može doći do izobličenja zbog sistema televizijskih stanica. Postavite rezoluciju računara na režim širokog ekrana za najbolje rezultate.

Korišćenje inteligentnog zvuka

Korišćenje inteligentnog zvuka za primenu unapred određenih postavki zvuka.

- 1 Pritisnite **⏏ ADJUST**.
- 2 Izaberite **[Intelig. zvuk]**, zatim pritisnite **OK**.
- 3 Izaberite jednu od sledećih postavki, a zatim pritisnite **OK**:
 - **[Lično]:** Primena postavki prilagođenih u meniju za zvuk.
 - **[Standardno]:** Postavke koje odgovaraju najvećem broju okruženja i tipova audio sadržaja.
 - **[Vesti]:** Idealne postavke zvuka za reprodukciju govora, npr. u vestima.
 - **[Bioskop]:** Idealne postavke za filmove.
 - **[Igra]:** Idealne postavke za igre.
 - **[DRAMSKI PROGRAM]:** Idealne postavke za programe sa dramskim sadržajima.
 - **[Sport]:** Idealne postavke za programe sa sportskim sadržajima.

Ručno podešavanje postavki zvuka

- 1 Pritisnite **▲**.
- 2 Izaberite **[Podešavanje]** > **[Postavke TV-a]** > **[Zvuk]**, a zatim pritisnite **OK**.
↳ Pojaviće se meni **[Zvuk]**.
- 3 Izaberite jednu od sledećih postavki, a zatim pritisnite **OK**:
 - **[Intelig. zvuk]**: Pristup unapred definisanim pametnim postavkama zvuka.
 - **[Resetovanje]**: Vraćanje na podrazumevane fabričke postavke.
 - **[Brisanje zvuka]**: Poboljšanje čistine zvuka.
 - **[Niski tonovi]**: Podešavanje nivoa niskih tonova.
 - **[Visoki tonovi]**: Podešavanje nivoa visokih tonova.
 - **[Surround]**: Prebacivanje na prostorni zvuk.
 - **[Incredible Surround]**: (kod pojedinih modela) pojačavanje prostornog zvuka u cilju pojačavanja efekta surround zvuka.
 - **[Jač. zv. u sluš.]**: (kod modela sa slušalicama) podešavanje jačine zvuka u slušalicama.
 - **[Automatsko ujednač. jač. zvuka]**: Automatsko ublažavanje iznenadne promene jačine zvuka, na primer, prilikom promene kanala.
 - **[Balans]**: Podešavanje balansa između desnog i levog zvučnika.
 - **[Format digitalnog izlaza]**: Izbor tipa digitalnog audio izlaza preko priključka za digitalni audio izlaz.
 - **[PCM]**: Konverzija audio signala koji nije PCM tipa u PCM format.
 - **[Višekanalno]**: Izlaz audio signala ka kućnom bioskopu.

Korišćenje menija univerzalnog pristupa

Možete aktivirati meni univerzalnog pristupa prilikom prvog instaliranja. Kada je aktiviran, možete brzo pristupiti menijima za osobe oštećenog vida ili oštećenog sluha dok pratite TV program ili sadržaje sa spoljnih uređaja.

- 1 Dok pratite TV program, pritisnite **☰ OPTIONS**.
↳ Pojaviće se meni sa TV opcijama.
- 2 Izaberite **[Univerzalni pristup]**, zatim pritisnite **OK**.
- 3 Izaberite jednu od sledećih opcija, a zatim pritisnite **OK**:
 - **[Osobe oštećenog sluha]**: Omogućavanje ili onemogućavanje prikazivanja titlova za osobe oštećenog sluha.
 - **[Osobe oštećenog vida]**: Neki digitalni TV kanali emituju specijalni zvuk prilagođen osobama sa oštećenim vidom. Normalnom zvuku pridodati su dodatni komentari. Izaberite opcije pomoću tastera u boji:
 - Crveni (**[Isključeno]**): Isključivanje zvuka za osobe sa oštećenim vidom.
 - Zeleni (**[Zvučnici]**): Emitovanje zvuka za osobe sa oštećenim vidom samo preko zvučnika.
 - Žuti (**[Slušalice]**): Emitovanje zvuka za osobe sa oštećenim vidom samo preko slušalica.
 - Plavi (**[Zvučnik + slušalice]**): Emitovanje zvuka za osobe sa oštećenim vidom preko zvučnika i slušalica.
 - **[Kombinovani zvuk]**: Podešavanje jačine zvuka za osobe oštećenog vida.
 - **[Zvuk tast.]**: Uključivanje povratnih audio informacija pri pritisku tastera na daljinskom upravljaču ili televizoru.



Savet

- Pritisnite tastere za boju na daljinskom upravljaču da biste ušli u opcije.

Korišćenje naprednih funkcija teleteksta

Pristupanje meniju sa opcijama teleteksta

Pristupanje funkcijama teleteksta preko menija sa opcijama teleteksta.

- 1 Pritisnite **TEXT**.
↳ Pojaviće se ekran teleteksta.
- 2 Pritisnite **≡ OPTIONS**.
↳ Pojaviće se meni sa opcijama teleteksta.
- 3 Izaberite jednu od sledećih opcija, a zatim pritisnite **OK**:
 - **[Zamrz. stranice] / [Odmrzavanje stranice]**: Zamrzavanje/odmrzavanje trenutne stranice.
 - **[Podeljeni ekran] / [Pun ekran]**: Prelazak sa prikaza teleteksta preko celog ekrana na prikaz teksta na podeljenom ekranu i obrnuto.
 - **[T.O.P. pregled]**: Uključivanje tabele stranica teleteksta.
 - **[Uvećaj] / [Normalni prikaz]**: Prelazak sa uvećanog prikaza stranica teleteksta na normalni prikaz stranica i obrnuto.
 - **[Otkrivanje]**: Skrivanje ili prikazivanje skrivenih informacija na stranici, kao što su rešenja zagonetki i mozgalica.
 - **[List. podstranice]**: Ukoliko su dostupne podstranice, automatski se određenim redosledom prikazuje svaka od njih.
 - **[Jezici]**: Izbor jezika teleteksta.

Izbor podstranica teleteksta

Jedna stranica teleteksta može da ima nekoliko podstranica. Podstranice se prikazuju pored broja glavne stranice.

- 1 Pritisnite **TEXT**.
↳ Pojaviće se ekran teleteksta.
- 2 Pritisnite **◀** ili **▶** da biste izabrali stranicu teleteksta.
- 3 Pritisnite **◀** ili **▶** da biste otvorili podstranicu.

Izbor T.O.P. teleteksta

Pomoću tabele stranica (T.O.P.) teleteksta možete da prelazite sa jedne teme na drugu, a da pri tom ne morate da unosite brojeve stranica. T.O.P. teleteksta su dostupne za pojedine TV kanale.

- 1 Pritisnite **TEXT**.
↳ Pojaviće se ekran teleteksta.
- 2 Pritisnite **≡ OPTIONS**.
- 3 Izaberite **[T.O.P. pregled]**, zatim pritisnite **OK**.
↳ Pojaviće se T.O.P. pregled.
- 4 Izaberite temu.
- 5 Pritisnite **OK** za gledanje stranice.

Korišćenje funkcije Teletekst 2.5

Teletekst 2.5 nudi više boja i bolju grafiku od uobičajenog teleteksta. Ukoliko se teletekst 2.5 emituje na nekom od kanala, uključen je kao podrazumevana opcija.

- 1 Pritisnite **🏠**.
- 2 Izaberite **[Podešavanje] > [Postavke TV-a] > [Preference] > [Teletekst 2.5]**.
- 3 Izaberite stavku **[Uključeno]** ili **[Isključeno]**, a zatim pritisnite taster **OK** da biste potvrdili.

Kreiranje i korišćenje liste omiljenih kanala

Možete sačiniti listu svojih omiljenih TV kanala da biste te kanale lako mogli da pronađete.

Prikaz samo liste omiljenih kanala

- 1 Dok pratite TV program, pritisnite **Q FIND**.
↳ Prikazuje se meni matrice kanala.
- 2 Pritisnite **≡ OPTIONS**.
- 3 Izaberite **[Izaberite listu] > [Omiljeno]**, zatim pritisnite **OK**.
↳ U tabeli sa informacijama o kanalu pojavaće se samo kanali sa liste favorita.

Napomena

- Tabela sa informacijama o favoritima biće prazna dok u liste favorita ne dodate kanale.

Pregled svih kanala

Možete napustiti listu favorita i pregledati sve instalirane kanale.

- 1 Dok pratite TV program, pritisnite **Q FIND**.
↳ Prikazuje se meni matrice kanala.
- 2 Pritisnite **≡ OPTIONS**.
- 3 Izaberite **[Izaberite listu] > [Sve]**, zatim pritisnite **OK**.
↳ Svi kanali prikazani su u tabeli sa informacijama o kanalima.

Napomena

- Prilikom pregleda tabele sa informacijama o kanalima, svi omiljeni kanali biće označeni zvezdicom.

Upravljanje listom favorita

- 1 Dok pratite TV program, pritisnite **Q FIND**.
↳ Pojaviće se meni matrice kanala.
- 2 Pritisnite **≡ OPTIONS**.
- 3 Izaberite **[Izaberite listu] > [Sve]**, zatim pritisnite **OK**.
- 4 Pritisnite **≡ OPTIONS**.
- 5 Izaberite **[Označi kao fav.]** ili **[Ukloni oznaku favorita]**, zatim pritisnite **OK**.
↳ Kanal se dodaje ili uklanja sa liste omiljenih kanala.

Napomena

- U tabeli sa informacijama o kanalima svi omiljeni kanali označeni su zvezdicom.

Korišćenje elektronskog programskog vodiča (EPG)

Programski vodič je vodič na ekranu i dostupan je za digitalne kanale. Zahvaljujući njemu možete:

- Pregledati listu emitovanih digitalnih programa
- Pogledati naredne programe
- Grupisati programe po žanru
- Postaviti podsetnike početka određenih programa
- Podesiti preferirane kanale za programski vodič

Uključivanje elektronskog programskog vodiča

- 1 Pritisnite **▲**.
- 2 Izaberite **[Programski vodič]**, a zatim pritisnite **OK**.
↳ Pojaviće se programski vodič u kom će biti prikazane informacije o rasporedu programa.

Napomena

- Podaci iz programskog vodiča dostupni su samo u određenim zemljama i za njihovo učitavanje potrebno je neko vreme.

Opcije promene programskog vodiča

Možete da postavite ili obrišete podsetnike, promenite dan i pristupite drugim korisnim opcijama menija programskog vodiča.

- 1 Pritisnite **▲**.
- 2 Izaberite **[Programski vodič]**, zatim pritisnite **OK**.
- 3 Pritisnite **☰ OPTIONS**.
↳ Otvoriće se meni programskog vodiča.
- 4 Izaberite jednu od sledećih opcija, a zatim pritisnite **OK**:
 - **[Podesi podsetnik] / [Brisanje podsetnika]**: Postavljanje ili brisanje podsetnika o programima.
 - **[Promeni dan]**: Postavljanje dana u programskom vodiču.
 - **[More info]**: Prikaz informacija o programu.
 - **[Pretraživanje po žanru]**: Pretraga TV programa po žanru.
 - **[Planirani podsetnici]**: Lista podsetnika o programima. Dostupno samo za programe koji tek treba da budu emitovani.
 - **[Preuzeti EPG podatke]**: Ažuriranje najnovijim informacijama o programu.

Prikazivanje časovnika televizora

Možete aktivirati prikazivanje časovnika na ekranu televizora. Časovnik prikazuje tačno vreme koristeći podatke o vremenu dobijene od vašeg operatera televizijskih usluga.

Manuelno podešavanje časovnika televizora

U nekim zemljama časovnik televizora mora se podesiti manuelno.

- 1 Pritisnite **▲**.
- 2 Izaberite **[Podešavanje] > [Postavke TV-a] > [Preference] > [Časovnik]**.
- 3 Izaberite **[Autom. čas.]**, zatim pritisnite **OK**.
- 4 Izaberite **[Manuelno]**, zatim pritisnite **OK**.
- 5 Izaberite **[Vreme]** ili **[Datum]**, zatim pritisnite **OK**.
- 6 Pritisnite **Navigacioni tasteri** da biste podesili vreme ili datum.
- 7 Izaberite **[Završeno]**, zatim pritisnite **OK**.
- 8 Pritisnite **▲** za izlazak.



Napomena

- Ukoliko zemlja koju ste izabrali podržava digitalno emitovanje, prioritet prikazivanja na časovniku ima informacija o tačnom vremenu dobijena od TV operatera.

Prikazivanje časovnika televizora

- 1 Dok pratite TV program, pritisnite **☰ OPTIONS**.
↳ Prikazuje se meni sa opcijama.
- 2 Izaberite **[Časovnik]**.
↳ Prikazuje se časovnik.
- 3 Pritisnite **OK**.



Napomena

- Da biste deaktivirali časovnik, ponovite postupak.

Promena režima časovnika

- 1 Pritisnite **▲**.
- 2 Izaberite **[Podešavanje]** > **[Postavke TV-a]** > **[Preference]** > **[Časovnik]** > **[Autom. čas.]**.
- 3 Izaberite **[Automatski]** ili **[Manuelno]**, zatim pritisnite **OK**.

Promena vremenske zone

Napomena

- Ova opcija na raspolaganju je samo ukoliko izaberete **[Autom. čas.]** > **[Automatski]** (U zemljama u kojima se emituju podaci za časovnike).

- 1 Pritisnite **▲**.
- 2 Izaberite **[Podešavanje]** > **[Postavke TV-a]** > **[Preference]** > **[Časovnik]** > **[Vremenska zona]**.
- 3 Izaberite vremensku zonu.
- 4 Pritisnite **OK** za potvrdu.

Korišćenje sezonskog računanja vremena

Napomena

- Ova opcija dostupna je jedino ukoliko izaberete **[Režim automat. čas.]** > **[Manuelno]**.

- 1 Pritisnite **▲**.
- 2 Izaberite **[Podešavanje]** > **[Postavke TV-a]** > **[Preference]** > **[Časovnik]** > **[Letnje/zimsko vreme]**, a zatim pritisnite **OK**.
- 3 Izaberite **[Standardno vreme]** ili **[Letnje/zimsko račun. vremena]**, zatim pritisnite **OK**.

Korišćenje tajmera

Tajmere možete podesiti za prebacivanje televizora u režim pripravnosti u određeno vreme.

Savet

- Podesite časovnik televizora pre korišćenja tajmera.

Automatsko prebacivanje televizora u režim pripravnosti (tajmer za isključivanje)

Tajmer za režim usnulosti prebacuje TV u režim pripravnosti nakon isteka unapred određenog vremenskog perioda.

Savet

- TV možete da isključite ranije, ili da resetujete tajmer za isključivanje tokom odbrojavanja.

- 1 Pritisnite **▲**.
- 2 Izaberite **[Podešavanje]** > **[Postavke TV-a]** > **[Preference]** > **[Autom. isključ.]**.
↳ Pojaviće se meni **[Autom. isključ.]**.
- 3 Izaberite vrednost između nula i 180 minuta.
↳ Ako izaberete nultu vrednost, tajmer za automatsko isključivanje će se isključiti.
- 4 Pritisnite **OK** da biste aktivirali tajmer za automatsko isključivanje.
↳ TV prelazi u režim pripravnosti posle naznačenog vremena.

Zaključavanje neprikladnog sadržaja

Zaključavanjem komandi televizora svojoj deci možete onemogućiti praćenje određenih programa ili kanala.

Zadavanje ili promena šifre

- 1 Pritisnite **▲**.
- 2 Izaberite **[Podešavanje]** > **[Postavke kanala]** > **[Dečija brava]**.
- 3 Izaberite **[Postavi kod]** ili **[Promena koda]**.
↳ Pojaviće se meni **[Postavi kod]** / **[Promena koda]**.
- 4 Unesite šifru pomoću tastera **Numeričkih tastera**.
↳ Sledite uputstva na ekranu da biste kreirali ili promenili svoju PIN šifru.



Savet

- Ako zaboravite šifru, unesite '8888' da biste zanemarili sve postojeće šifre.

Zaključajte ili otključajte jedan ili više kanala

- 1 Pritisnite **▲**.
- 2 Izaberite **[Podešavanje]** > **[Postavke kanala]** > **[Dečija brava]** > **[Zaključ. kanala]**.
↳ Prikazuje se lista kanala.
- 3 Izaberite kanal koji želite da zaključate ili otključate, a zatim pritisnite **OK**.
↳ Prilikom prvog zaključavanja ili otključavanja kanala, od vas će biti traženo unošenje PIN šifre.
- 4 Unesite šifru i pritisnite **OK**.
↳ Ukoliko je kanal zaključan, prikazana je ikonica u obliku brave.

- 5 Ponovite korake navedene iznad da biste zaključali ili otključali dodatne kanale.
- 6 Da biste aktivirali zaključavanje, uključite televizor, a zatim ga isključite.
↳ Prilikom prebacivanja kanala pomoću dugmeta **CH** - ili **CH +**, zaključani kanali će biti preskočeni.
↳ Kada zaključanim kanalima pristupate preko tabele sa informacijama o kanalima, od vas će biti traženo da unesete PIN kôd.

Podešavanje roditeljskog rangiranja

Neki emiteri digitalnog programa rangiraju programe na osnovu uzrasta. TV možete podesiti tako da prikazuje samo programe koji su rangirani na nižem stepenu od uzrasta vašeg deteta.

- 1 Pritisnite **▲**.
- 2 Izaberite **[Podešavanje]** > **[Postavke kanala]** > **[Dečija brava]** > **[Rod. kontrola]**.
↳ Pojaviće se ekran za podešavanje šifre.
- 3 Unesite šifru pomoću tastera **Numeričkih tastera**.
↳ Pojaviće se meni rangiranja.
- 4 Izaberite rangiranje po uzrastu, a zatim pritisnite **OK**.
- 5 Pritisnite **▲** za izlazak.

Prikaz – Scenea

Kao pozadina ekrana televizora može da se prikazuje podrazumevana slika. Osim toga, kao pozadinu možete da učitate neku drugu sliku. Ako je tajmer za režim usnulosti isključen, pozadina će se prikazivati 240 minuta. U suprotnom, prikazivaće se do isteka vremenskog perioda na koji je podešen tajmer za automatsko isključivanje.

Uključivanje – Scenea

- 1 Pritisnite .
- 2 Izaberite **[Scenea]**, zatim pritisnite **OK**.
 - ↳ Ukoliko nije postavljena nijedna druga slika, prikazivaće se podrazumevana slika.
 - ↳ Ako učitate prilagođenu Scenea sliku, onda će se prikazivati ta slika (pogledajte 'Prilagođavanje Scenea slike' na strani 24).

Prilagođavanje Scenea slike

Kao pozadinu možete da učitate neku drugu sliku.

Napomena

- Kada učitate novu Scenea sliku, ona menja trenutnu Scenea sliku.
- Da biste kao pozadinu koristili neku drugu sliku, potreban vam je USB uređaj za skladištenje podataka na kom se nalazi slika manja od 1 MB.

- 1 Učitajte sliku manju od 1MB na USB uređaj za skladištenje podataka.
- 2 Priključite USB uređaj za skladištenje podataka na TV.
- 3 Pritisnite .
- 4 Izaberite **[Pregled USB-a]**, zatim pritisnite **OK**.
- 5 Izaberite sliku, zatim pritisnite **☰ OPTIONS**.

- 6 Izaberite **[Pod. kao Scenea]**, zatim pritisnite **OK**.
- 7 Pritisnite bilo koje dugme da biste zatvorili funkciju „Scenea“.

Promena jezika

U zavisnosti od dobavljača programa, možete za određeni TV kanal da promenite jezik audio signala, jezik titla ili obe opcije.

Više jezika audio signala, više jezika titla ili obe opcije jezika se emituju preko teleteksta ili digitalne televizije DVB-T. Dupli prenos – Kod digitalnog emitovanja možete izabrati jezik titla.

Menjanje jezika za meni

- 1 Pritisnite .
- 2 Izaberite **[Podešavanje] > [Postavke TV-a] > [Preference] > [Jezik menija]**, zatim pritisnite **OK**.
- 3 Izaberite jezik, a zatim pritisnite **OK**.

Menjanje jezika audio signala

Određeni jezik audio signala možete da odaberete ukoliko je u ponudi kod dobavljača programa. Kada je reč o digitalnim kanalima, možda će biti dostupno više jezika. Kada je reč o analognim kanalima, možda će biti dostupna dva jezika.

- 1 Dok pratite TV program, pritisnite **☰ OPTIONS**.
- 2 Kada je reč o digitalnim kanalima, izaberite **[Audio jezik]**, jezik, a zatim pritisnite **OK**.
- 3 Kada je reč o analognim kanalima, izaberite **[Dual I-II]**, jedan od ponuđenih jezika, a zatim pritisnite **OK**.

Prikazivanje ili sakrivanje titlova

- 1 Dok pratite TV program, pritisnite **SUBTITLE**.
- 2 Izaberite jednu od sledećih opcija, a zatim pritisnite **OK**.
 - **[Uklj. Titlovi]**: Titlovi se uvek prikazuju.
 - **[Isklj. titlovi]**: Titlovi se nikada ne prikazuju.
 - **[Uklj. pri isklj. zv.]**: Titlovi se prikazuju kada se isključi ton.



Napomena

- Ponovite ovaj postupak da biste aktivirali titlove za svaki analogni kanal.
- Izaberite **[Titlovi]** > **[Isklj. titlovi]** za deaktiviranje titlova.

Izbor jezika titla kod digitalnih kanala



Napomena

- Kada jezik titla na digitalnom TV kanalu izaberete na doleopisani način, željeni jezik titla postavljen u meniju za instaliranje se privremeno zanemaruje.

- 1 Dok pratite TV program, pritisnite **≡ OPTIONS**.
- 2 Izaberite **[Jezik titlova]**, zatim pritisnite **OK**.
- 3 Izaberite jezik titla.
- 4 Pritisnite **OK** za potvrdu.

Reprodukcija fotografija, muzike i video sadržaja sa USB uređaja za skladištenje podataka



Oprez

- Philips ne snosi odgovornost ukoliko USB uređaj za skladištenje podataka nije podržan, kao ni za oštećenja ili gubitak podataka sa uređaja.

Da biste reprodukovali fotografije, muziku ili video sadržaj sačuvane na USB uređaju za skladištenje podataka, povežite ga.

- 1 Uključite televizor.
- 2 Priključite USB uređaj na USB priključak na bočnoj strani televizora.
- 3 Pritisnite **▲**.
- 4 Izaberite **[Pregled USB-a]**, zatim pritisnite **OK**.
↳ Pojaviće se USB pregledač.

Gledanje fotografija

- 1 U USB pregledaču izaberite **[Slika]**, a zatim pritisnite **OK**.
- 2 Izaberite fotografiju ili album fotografija, a zatim pritisnite **OK** da bi se fotografija uvećala preko celog ekrana televizora.
 - Da biste prikazali sledeću ili prethodnu fotografiju, pritisnite **◀▶**.
- 3 Da biste se vratili, pritisnite **↶**.

Pregled slajd šoua fotografija

- 1 Kada je fotografija prikazana preko punog ekrana, pritisnite **OK**.
 - ↳ Od izabrane slike počinje reprodukcija slajd šoua.
- Pritiskom na sledeće tastere upravljate reprodukcijom:
 - ► – reprodukovanje.
 - || – pauziranje.
 - ◀ ili ▶ reprodukovanje prethodne ili sledeće fotografije.
 - ■ – prekid.
- Da biste se vratili, pritisnite ↶.

Promena postavki slajd šoua

- 1 Kada gledate slajd šou, pritisnite **☰ OPTIONS**.
 - ↳ Prikazaće se meni sa opcijama za slajd šou.
- 2 Izaberite jednu od sledećih opcija, a zatim pritisnite **OK**.
 - **[Pok./Zaus. slaj.]:** Pokretanje ili zaustavljanje projekcije slajdova.
 - **[Prel. iz. slajd.]:** – podešavanje prelaza sa jedne slike na drugu.
 - **[Brz. slajd šoua]:** – izbor vremena prikazivanja za svaku fotografiju.
 - **[Ponavljanje] / [Reprodukuj jednom]:** Prikaz slika u fascikli samo jednom ili više puta.
 - **[Nasumični redosled isključen] / [Nasumični redosled uključen]:** Prikaz slika po redu ili nasumice.
 - **[Rotiranje slike]:** – rotiranje fotografije.
 - **[Prik. informac.]:** – prikaz naziva slike, datuma, veličine i sledeće slike slajd šoua.
 - **[Pod. kao Scenea]:** – postavljanje izabrane slike kao pozadine ekrana televizora (pogledajte 'Prikaz – Scenea' na strani 24).

- 3 Da biste se vratili, pritisnite ↶.

☰ Napomena

- **[Rotiranje slike]** i **[Prik. informac.]** su dostupni samo kada je slajd šou pauziran.

Slušanje muzike

- 1 U USB pregledaču izaberite **[Muzika]**, a zatim pritisnite **OK**.
- 2 Izaberite muzičku numeru ili album, a zatim pritisnite **OK** da biste ih reprodukovali.
- 3 Reprodukcijom upravljate pritiskom na tastere za reprodukciju:
 - ► – reprodukovanje.
 - || – pauziranje.
 - ◀ ili ▶ – reprodukovanje prethodne ili sledeće numere.
 - ◀◀ ili ▶▶ – pretraga unapred ili unazad.
 - ■ – prekid.

Promena postavki za muziku

- Prilikom reprodukovanja muzike pritisnite **☰ OPTIONS** da biste pristupili jednoj od sledećih postavki, a zatim pritisnite **OK**.
 - **[Zaustavi reprodukciju]:** Zaustavljanje reprodukcije muzike.
 - **[Ponavljanje]:** Reprodukovanje numere (jednom ili više puta).
 - **[Nasumični redosled uključen] / [Nasumični redosled isključen]:** Reprodukacija numera određenim redosledom ili nasumično.
 - **[Prik. informac.]:** Prikaz naziva datoteke.

Praćenje video sadržaja

- 1 U USB pregledaču izaberite **[Video]**, a zatim pritisnite **OK**.
- 2 Pritisnite **OK** da biste pokrenuli reprodukciju.
- 3 Reprodukciom upravljate pritiskom na tastere za reprodukciju:
 - **▶** – reprodukovanje.
 - **⏏** – pauziranje.
 - **◀** ili **▶** – reprodukovanje prethodnog ili sledećeg videa.
 - **◀◀** ili **▶▶** – pretraga unapred ili unazad.
 - **■** – prekid.

Promena postavki za video sadržaj

- Prilikom reprodukovanja videa pritisnite **☰** **OPTIONS** da biste pristupili jednoj od sledećih postavki, a zatim pritisnite **OK**.
 - **[Zaustavi reprodukciju]**: Zaustavljanje video reprodukcije.
 - **[Ponavljanje]**: Jedna ili stalna reprodukcija.
 - **[Pun ekran] / [Mali ekran]**: Prikaz slike preko celog ekrana ili prikaz slike u prirodnom formatu.
 - **[Nasumični redosled uključen] / [Nasumični redosled isključen]**: Reprodukcijski određeni redosledom ili nasumično.
 - **[Prik. informac.]**: Prikaz naziva datoteke.

Gledanje slajdova uz muziku

Možete gledati slajd šou uz pozadinsku muziku.

- 1 Izaberite album sa pesmama.
- 2 Pritisnite **OK**.
- 3 Pritisnite **↶** za povratak na pregledač sadržaja na USB uređaju.
- 4 Izaberite album sa slikama.
- 5 Pritisnite **OK**.
↷ Projekcija slajdova počinje.
- 6 Da biste napustili instalaciju, pritisnite **↶**.

Isključivanje USB uređaja za skladištenje podataka



Oprez

- Pridržavajte se ovog postupka da biste izbegli oštećivanje USB uređaja za skladištenje podataka.

- 1 Pritisnite **↶** za izlazak iz USB pregledača.
- 2 Sačekajte pet sekundi, a zatim izvucite USB uređaj za skladištenje.

Slušanje digitalnih radio stanica

- 1 Pritisnite **Q FIND**.
↷ Prikazuje se meni matrice kanala.
- 2 Pritisnite **☰** **OPTIONS**, zatim izaberite **[Izaberite listu] > [Radio]**.
↷ Pojaviće se tabela sa informacijama o radio kanalima.
- 3 Izaberite radio kanal i pritisnite **OK** da biste ga slušali.

Ažuriranje softvera za televizor

Philips neprekidno nastoji da unapredi svoje proizvode, zbog čega vam preporučujemo da ažurirate softver televizora kada se pojave ispravke.

Načini da ažurirate softver televizora.

Softver televizora možete da ažurirate na jedan od sledećih načina:

A: pomoću USB uređaj za skladištenje podataka,

B: kada se pojavi poruka preko digitalnog emitovanja, ili



C: nakon pojave poruke preko digitalnog emitovanja.

A: Ažuriranje pomoću USB uređaja

Da biste obavili ažuriranje pomoću USB uređaja za skladištenje podataka, potrebno vam je sledeće:

- Prazan USB fleš uređaj, USB fleš uređaj mora biti formatiran u FAT ili DOS sistemu datoteka. Nemojte koristiti USB čvrsti disk.
- računar sa pristupom Internetu
- Alatku za arhiviranje koja podržava ZIP format datoteka (na primer, WinZip® za Microsoft® Windows® ili StuffIt® za Macintosh®).

1. korak: Proverite postojeću verziju softvera

- 1 Pritisnite .
- 2 Izaberite **[Podešavanje] > [Podešavanja softvera] > [Inform. o tren. soft.]**.
↳ Prikazaće se informacije o trenutnom softveru.
- 3 Zabeležite broj verzije softvera.
- 4 Da biste se vratili, pritisnite **OK**.
- 5 Da biste napustili instalaciju, pritisnite .

2. korak: Preuzmite i ažurirajte poslednju verziju softvera

- 1 Povežite USB uređaj za skladištenje podataka.
- 2 Pritisnite .
- 3 Izaberite **[Podešavanje] > [Ažuriranje softvera]**.
- 4 Pratite uputstva da biste učitali datoteku na USB uređaj za skladištenje podataka.
- 5 Povežite USB uređaj za skladištenje podataka sa računarom, a zatim dvaput kliknite na datoteku.
↳ Pokrenuće se web stranica.
- 6 Pratite uputstva sa web stranice.
 - Ukoliko se trenutna verzija softvera podudara sa najnovijom datotekom za ažuriranje softvera, nije potrebno da ažurirate softver televizora.
 - Ukoliko je trenutna verzija softvera niža od najnovije datoteke za ažuriranje softvera, preuzmite najnoviju datoteku za ažuriranje softvera u korenski direktorijum USB uređaja.
- 7 Prekinite vezu USB uređaja za skladištenje podataka i računara.

3. korak: Ažuriranje softvera za televizor

- 1 Priključite USB uređaj za skladištenje podataka na TV.
↳ Televizor detektuje USB fleš uređaj i počinje da skenira verziju softvera.
- 2 Ukoliko vam se prikaže poruka da ažurirate softver, da biste ga ažurirali, pratite instrukcije na ekranu.
- 3 Ukoliko se poruka nije pojavila, nastavite sa sledećim koracima:
- 4 Pritisnite .
- 5 Izaberite **[Podešavanje] > [Podešavanja softvera] > [Lokalna ažur.]**.

- 6 Izaberite datoteku koju ste preuzeli, a zatim pritisnite dugme **OK** da biste ručno ažurirali softver za televizor.
- 7 Sledite uputstva na ekranu da biste dovršili proces ažuriranja.
- 8 Da biste napustili instalaciju, pritisnite ↩.

B: Ažuriranje kada se pojavi poruka preko digitalnog emitovanja

Ako televizor prima digitalne signale (DVB-T), može automatski i da prima ažuriranje softvera. Kada vaš televizor prihvata ažuriranje softvera, pojaviće vam se poruka da ažurirate televizijski softver.

- 1 Pritisnite **▲**.
- 2 Izaberite **[Podešavanje] > [Podešavanja softvera] > [Najava]**.
- 3 Kada se pojavi poruka koja će vam ponuditi da ažurirate softver, pratite uputstva za pokretanje ažuriranja.
↳ TV se restartuje po završetku ažuriranja softvera.
- 4 Ako ne želite da ažurirate softver, izaberite **[Podešavanje] > [Podešavanja softvera] > [Brisanje najava]**, a zatim pritisnite **OK**.



Napomena

- Ukoliko preskočite ažuriranje, možete to kasnije ručno da obavite (pogledajte 'C: Provera ažuriranja preko digitalnog emitovanja' na strani 29).

C: Provera ažuriranja preko digitalnog emitovanja

Možete proveriti da li su dostupna ažuriranja putem digitalnog emitovanja.

- 1 Pritisnite **▲**.
- 2 Izaberite **[Podešavanje] > [Podešavanja softvera] > [Proveri velika ažuriranja]**.
- 3 Ako je ažuriranje dostupno, da biste ga pokrenuli, pratite instrukcije na ekranu.
↳ TV se restartuje po završetku ažuriranja softvera.

Izmena preferiranih postavki televizora

Upotrebite meni sa preferiranim postavkama da biste prilagodili postavke televizora.

- 1 Pritisnite **▲**.
- 2 Izaberite **[Podešavanje] > [Postavke TV-a] > [Preference]**.
- 3 Izaberite jednu od sledećih opcija, a zatim pritisnite **OK**.

- **[Jezik menija]:** Izbor jezika menija.
- **[Autom. isključ.]:** Prebacivanje televizora u stanje pripravnosti nakon isteka unapred određenog vremenskog perioda.
- **[Lokacija]:** Optimizacija postavki televizora prema lokaciji – kuća ili prodavnica.
- **[E-nalepnica]:** (Samo za režim prodavnice) Uključite ili isključite e-nalepnicu.
- **[Linija jač. zv.]:** Prikaz trake za jačinu zvuka prilikom promene jačine zvuka.
- **[Auto. isključivanje]:** Da biste uštedeli energiju, podesite da se televizor automatski prebaci u stanje pripravnosti nakon određenog perioda neaktivnosti.
Ovaj TV uređaj je dizajniran sa podešavanjima energetske efikasnosti. Ukoliko se uređaj ne koristi (na primer pritiskanje dugmeta na daljinskom upravljaču ili kontrole na prednjem panelu) četiri sata, TV uređaj prelazi u stanje mirovanja.
- **[Informacije o veličini kanala]:** Promena tipa informacija koje se prikazuju prilikom promene kanala.
- **[Univerzalni pristup]:** Omogućavanje ili onemogućavanje menija univerzalnog pristupa.
- **[Zvuk tast.]:** Omogućavanje povratnih audio informacija prilikom pritiska na tastere daljinskog upravljača, odnosno televizora.

- **[Kašnjenje audio izl.]**: Automatska sinhronizacija slike na ekranu televizora sa zvukom koji se čuje preko povezanog sistema kućnog bioskopa.
- **[Pozicija TV-a]**: Primena najboljih postavki za televizor na osnovu toga kako je montiran.
- **[Teletekst 2.5]**: Omogućavanje ili onemogućavanje funkcije Teletext 2.5. (za digitalnu TV)
- **[Časovnik]**: Prikazivanje podataka o vremenu na ekranu televizora, odnosno njihovo uklanjanje, kao i postavljanje opcija časovnika.

Pokretanje demonstracije televizora

Možete upotrebiti demonstracije da biste bolje razumeli funkcije televizora. Neke demonstracije nisu na raspolaganju kod određenih modela. Demonstracije koje su na raspolaganju prikazane su u listi menija.

- 1 Dok pratite TV program, pritisnite **▲**.
- 2 Izaberite **[Podešavanje]** > **[Demonstracija]**, **OK**.
- 3 Izaberite demo i pritisnite **OK** da biste ga odgledali.
- 4 Da biste napustili instalaciju, pritisnite **↶**.

Ponovno podešavanje televizora na fabričke postavke

Možete ponovo zadati podrazumevane postavke slike i zvuka na televizoru. Postavke instaliranja kanala ostaju iste.

- 1 Pritisnite **▲**.
- 2 Izaberite **[Podešavanje]** > **[Postavke TV-a]** > **[Fabričke postavke]**, a zatim pritisnite **OK**.
- 3 Ako se od vas zatraži da unesete kôd, unesite šifru dečje brave (pogledajte 'Zadavanje ili promena šifre' na strani 23).
↳ Prikazaće se potvrдна poruka.
- 4 Pritisnite **OK** za potvrdu.

6 Instaliranje kanala

Prilikom prvog podešavanja televizora od vas će biti zatraženo da izaberete jezik menija i instalirate televizijske i digitalne radio kanale (ako su dostupni). Nakon toga možete da reinstalirate kanale i izvršite njihovo fino podešavanje.

Automatsko instaliranje kanala

Možete da izvršite automatsku pretragu i čuvanje kanala.



Napomena

- U slučaju da niste podesili kod za zaštitu od dečije upotrebe, od vas će biti zatraženo da ga podesite (pogledajte 'Zadavanje ili promena šifre' na strani 23).

1. korak: Izaberite jezik menija

- 1 Pritisnite .
- 2 Izaberite **[Podešavanje]** > **[Postavke TV-a]** > **[Preference]** > **[Jezik menija]**, zatim pritisnite **OK**.
- 3 Izaberite jezik, a zatim pritisnite **OK**.

2. korak: Pretraga kanala

Kada se televizor prvi put uključi, vrši se puna instalacija kanala. Možete u potpunosti da ponovite ovu instalaciju da biste podesili svoj jezik, zemlju i instalirali sve dostupne TV kanale.



Napomena

- Neke od opcija se razlikuju za odabrane modele.

- 1 Pritisnite .
- 2 Izaberite **[Podešavanje]** > **[Traži kanale]**, zatim pritisnite **OK**.
- 3 Izaberite **[Ponovno inst. kanala]**, zatim pritisnite **OK**.
↳ Prikazuje se meni za zemlju.
- 4 Izaberite zemlju, a zatim pritisnite **OK**.
↳ Prikazuje se meni za mrežu.
- 5 Odaberite mrežu, a zatim pritisnite **OK**.
 - **[Antena]**: Za besplatne antenske ili digitalne DVB-T kanale.
 - **[Kabl]**: Za kablovske ili digitalne DVB-C kanale.
- 6 Da biste odabrali druge opcije, ako postoje, pratite instrukcije na ekranu.
↳ Prikazuje se početni meni za pretragu kanala.
- 7 Izaberite **[Start]**, zatim pritisnite **OK**.
↳ Sačuvane se svi dostupni kanali.
- 8 Da biste napustili instalaciju, pritisnite **OK**.

Ažuriranje liste kanala

Možete aktivirati automatsko ažuriranje kanala kada je vaš TV u režimu pripravnosti. Kanali memorisani u vašem televizoru ažuriraju se svakog jutra u skladu sa emitovanim informacijama o kanalima.

- 1 Pritisnite .
- 2 Izaberite **[Podešavanje]** > **[Postavke kanala]** > **[Instaliranje kanala]** > **[Automatsko ažuriranje kanala]**.
- 3 Izaberite **[Uključeno]** za aktiviranje automatskog ažuriranja, ili izaberite **[Isključeno]** da biste ga deaktivirali.
- 4 Da biste se vratili, pritisnite .

Ručno instaliranje analognih kanala

Možete da izvršite pretragu i čuvanje analognih televizijskih kanala, jedan po jedan.

Napomena

- U slučaju da niste podesili kod za zaštitu od dečije upotrebe, od vas će biti zatraženo da ga podesite (pogledajte 'Zadavanje ili promena šifre' na strani 23).

Korak 1: Izaberite sistem

Napomena



- Ako je podešavanje sistema korektno, preskočite ovaj korak.

- 1 Pritisnite .
- 2 Izaberite **[Podešavanje]** > **[Postavke kanala]** > **[Instaliranje kanala]** > **[Analogno: Ručna instalacija antene]** > **[Sistem]**, a zatim pritisnite **OK**.
- 3 Izaberite odgovarajući sistem za svoju zemlju ili region, a zatim pritisnite **OK**.

2. korak: Pretraga i čuvanje kanala

- 1 Pritisnite .
- 2 Izaberite **[Podešavanje]** > **[Postavke kanala]** > **[Instaliranje kanala]** > **[Analogno: Ručna instalacija antene]** > **[Pronađi kanal]**, a zatim pritisnite **OK**.
 - Ukoliko vam je poznata trocifrena oznaka frekvencije kanala, unesite je.
 - Da biste obavili pretragu, izaberite **[Pretraživanje]**, a zatim pritisnite **OK**.
- 3 Kada pretraga pronađe kanal, izaberite **[Završeno]**, a zatim pritisnite **OK**.
 - Da biste taj kanal sačuvali pod novim brojem, izaberite **[Memor. kao novi kan.]**, a zatim pritisnite **OK**.
 - Da biste taj kanal sačuvali kao prethodno izabrani kanal, izaberite **[Zabeležiti trenutni kanal]**, a zatim pritisnite **OK**.

3. korak: Fino podešavanje kanala



- 1 Pritisnite .
- 2 Izaberite **[Podešavanje]** > **[Postavke kanala]** > **[Instaliranje kanala]** > **[Analogno: Ručna instalacija antene]** > **[Fino podešavanje]**, a zatim pritisnite **OK**.
- 3 Pritisnite   da biste izvršili fino podešavanje kanala.

Ručno instaliranje digitalnih kanala

Možete da izvršite pretragu i čuvanje digitalnih televizijskih kanala, jedan po jedan.

Napomena

- U slučaju da niste podesili kod za zaštitu od dečije upotrebe, od vas će biti zatraženo da ga podesite (pogledajte 'Zadavanje ili promena šifre' na strani 23).

- 1 Pritisnite .
- 2 Izaberite **[Podešavanje]** > **[Postavke kanala]** > **[Instaliranje kanala]** > **[Digitalno: Test prijema]** > **[Pronađi kanal]**, a zatim pritisnite **OK**.
- 3 Pritisnite **Numeričkih tastera** da biste uneli frekvenciju kanala.
- 4 Izaberite **[Pretraživanje]**, a zatim pritisnite **OK**.
- 5 Kada je pronađen tačan kanal, izaberite **[Memorisanje]**, a zatim pritisnite **OK**.
- 6 Da biste napustili instalaciju, pritisnite .

Napomena

- Ako je prijem slab, promenite položaj antene i ponovite postupak.
- Ako kanal primete preko DVB-C mreže, izaberite **[Režim koriš. simbola]** > **[Automatski]**, osim ako ste od dobavljača usluge kablovske televizije dobili vrednost brzine protoka.

Preimenovanje kanala

Možete preimenovati kanale. Naziv će se pojaviti kada izaberete kanal.

- 1 Dok pratite TV program, pritisnite **Q FIND**.
↳ Prikazuje se meni matrice kanala.
- 2 Izaberite kanal koji želite da preimenujete.
- 3 Pritisnite **≡ OPTIONS**.
↳ Prikazuje se meni sa opcijama kanala.
- 4 Izaberite **[Preimenuj kanal]**, zatim pritisnite **OK**.
- 5 Da biste prikazali polje za unosenje teksta, pritisnite **OK**.
- 6 Za svako slovo, prvo ga izaberite a zatim pritisnite **OK**.
 - Da biste izabrali velika slova, mala slova ili simbole: tasterom za razmak u redu niže, izaberite odgovarajući taster; a zatim pritisnite dugme **OK**.
- 7 Kada ste to obavili, izaberite **[Završeno]**, a zatim pritisnite dugme **OK**.
↳ Polje za unosenje teksta se zatvara.
- 8 U meniju za preimenovanje, izaberite opciju **[Završeno]**, a zatim pritisnite **OK**.

Preuređivanje kanala

Posle instaliranja kanala, možete promeniti njihov redosled.

- 1 Dok pratite TV program, pritisnite **Q FIND**.
↳ Prikazuje se meni matrice kanala.
- 2 Pritisnite **≡ OPTIONS**.
↳ Pojaviće se meni sa opcijama kanala.
- 3 Izaberite **[Promeni redosled]**, zatim pritisnite **OK**.
- 4 Izaberite kanal za preraspoređivanje, zatim pritisnite **OK**.
↳ Izabrani kanal je osvetljen.
- 5 Pomerite označeni kanal na njegovo novo mesto, a zatim pritisnite **OK**.

- 6 Pritisnite **≡ OPTIONS**.
- 7 Izaberite **[Završ. prom. red.]**, zatim pritisnite **OK**.

Sakrivanje kanala

Da biste sprečili neovlašćeni pristup kanalima, sakrijte ih sa liste kanala.

- 1 Dok pratite TV program, pritisnite **Q FIND**.
↳ Prikazuje se meni matrice kanala.
- 2 Izaberite kanal koji želite da sakrijete.
- 3 Pritisnite **≡ OPTIONS**.
↳ Prikazuje se meni sa opcijama kanala.
- 4 Izaberite **[Sakrij kanal]**, zatim pritisnite **OK**.
↳ Kanal je obeležen kao sakriveni kanal.

Otkrivanje sakrivenih kanala

Da biste sprečili neovlašćeni pristup kanalima, sakrijte ih sa liste kanala.

- 1 Dok pratite TV program, pritisnite **Q FIND**.
↳ Prikazuje se meni matrice kanala.
- 2 Pritisnite **≡ OPTIONS**.
↳ Prikazuje se meni sa opcijama kanala.
- 3 Izaberite **[Prikaži skrivene kanale]**, zatim pritisnite **OK**.
↳ Prikazuju se sakriveni kanali.
- 4 Izaberite kanal koji želite da otkrijete, a zatim pritisnite **≡ OPTIONS**.
- 5 Izaberite **[Prikaži kanal]**, zatim pritisnite **OK**.
↳ Kanal nije više obeležen kao sakriveni kanal.
↳ Možete pristupiti sakrivenom kanalu.
- 6 Da biste napustili instalaciju, pritisnite **↩**.

Pristup CAM uslugama

- 1 Ubacite i aktivirajte CAM. (pogledajte 'Ubacivanje i aktiviranje CAM modula' na strani 39)
- 2 Pritisnite  **OPTIONS**.
- 3 Izaberite **[Zajednički interfejs]**.
 - ↳ Prikazuju se aplikacije koje nudi dobavljač usluge digitalne TV.



Napomena

- Ova opcija je dostupna samo ako je CAM modul pravilno ubačen i aktiviran.

7 Povezivanje uređaja

U ovom odeljku je opisano kako povezati uređaje sa različitim priključcima. Da biste saznali gde se ovi priključci nalaze na televizoru, pogledajte vodič za brzi početak. Više primera povezivanja sa drugim uređajima možete da pronađete u „Vodiču za brzi početak“.

Napomena

- Za priključivanje uređaja na TV možete upotrebiti različite tipove priključaka.

Savet

- Da biste posle uspostavljanja veze lako pristupili uređaju, dodajte ga u početni meni: pritisnite , a zatim izaberite [Dodaj novi uređaj].

Priključci na zadnjoj strani televizora

① TV ANTENNA

Ulaz za antenski, kablovski ili satelitski signal.

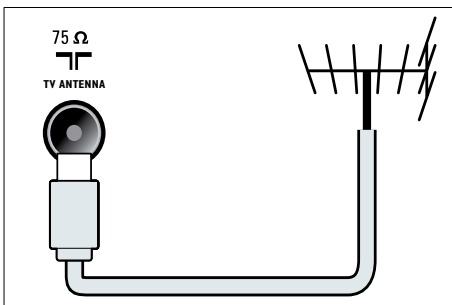

② EXT 1 (RGB i CVBS)

Analogni audio i video ulaz za analogne ili digitalne uređaje kao što su DVD plejeri ili konzole za igru.

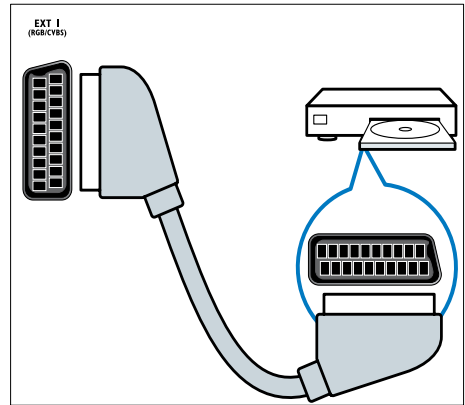

③ DIGITALNI AUDIO IZLAZ

Digitalni audio izlaz za kućne bioskope i druge digitalne audio sisteme.

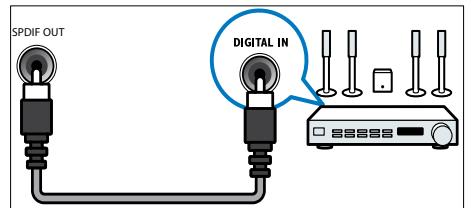

④ SERV. U

Namenjeno isključivo servisnom osoblju.

⑤ **PC IN (VGA i AUDIO IN)**
Audio i video ulaz za računar.

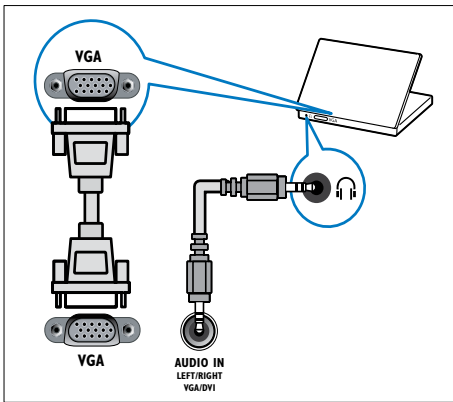

⑥ **HDMI 1 ARC**
Digitalni audio i video ulaz za uređaje visoke definicije kao što su Blu-ray plejeri. Predstavlja i izlaz za zvuk sa televizora prema drugim uređajima koji podržavaju tehnologiju EasyLink, kao što su sistemi kućnog bioskopa.

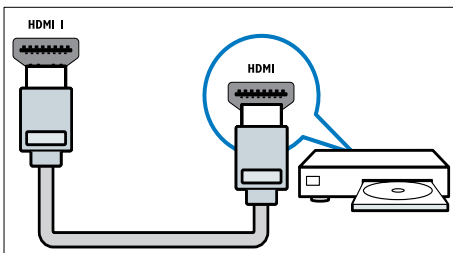

Povezivanje preko DVI ili VGA priključka zahteva dodatni audio kabl (pogledajte 'Priključite računar' na strani 38).

⑦ **HDMI 2 (kod pojedinih modela)**
Digitalni audio i video ulaz za uređaje visoke definicije kao što su Blu-ray plejeri.

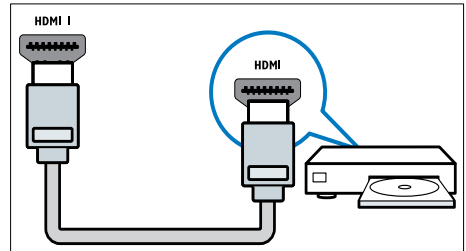

Povezivanje preko DVI ili VGA priključka zahteva dodatni audio kabl (pogledajte 'Priključite računar' na strani 38).

⑧ **EXT 2 (Y Pb Pr i AUDIO L/R)**
Analogni audio i video ulaz za analogne ili digitalne uređaje kao što su DVD plejeri ili konzole za igru.

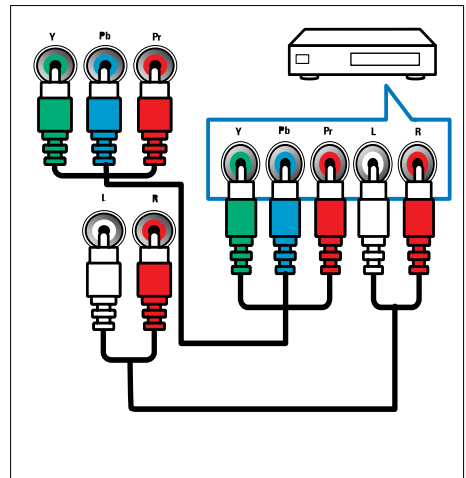

Bočni priključci

① AUDIO L/R

Audio ulaz sa analognih uređaja priključenih na VIDEO.

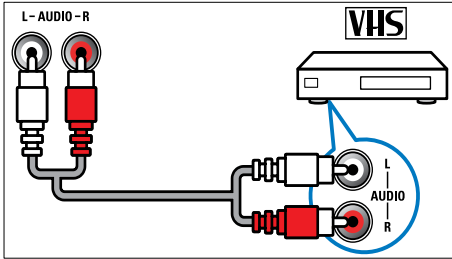

② VIDEO

Kompozitni video ulaz za analogne uređaje kao što su video rikorderi.

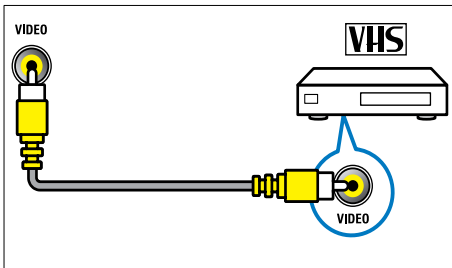

③ USB

Unos podataka sa USB uređaja za skladištenje.

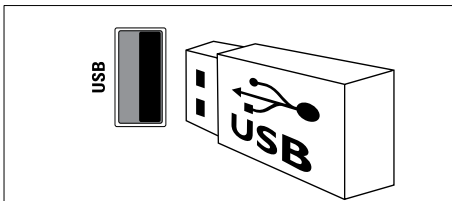

④ HDMI

Digitalni audio i video ulaz za uređaje visoke definicije kao što su Blu-ray plejeri.

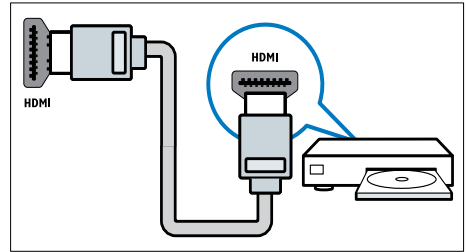

⑤ (Slušalice)

Stereo audio izlaz za slušalice ili bubice.

⑥ COMMON INTERFACE

Prorez za modul uslovnog pristupa (CAM).

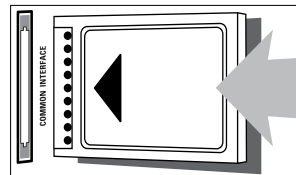

Priključite računar

Pre nego što priključite računar na televizor

- Na računaru podesite frekvenciju osvežavanja ekrana na 60Hz.
- Na računaru izaberite jednu od podržanih rezolucija ekrana.

Priključite računar pomoću jednog od sledećih priključaka:

Napomena

- Povezivanje preko DVI ili VGA priključka zahteva dodatni audio kabl.

HDMI kabl

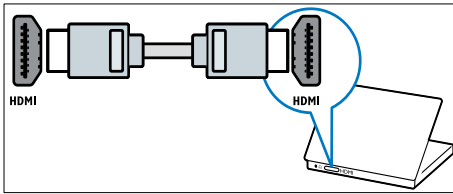

DVI-HDMI kabl

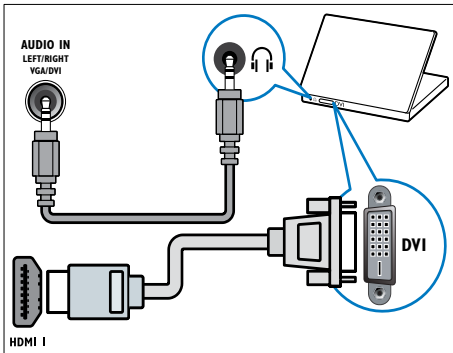

HDMI kabl i HDMI-DVI adapter

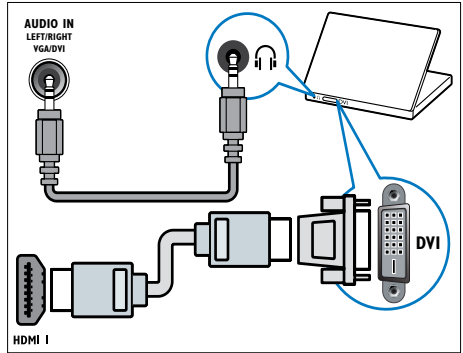

VGA kabl

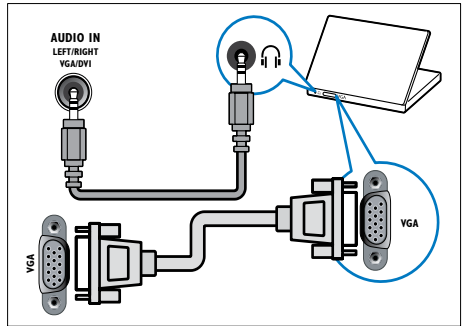

Korišćenje modula uslovnog pristupa

Modul uslovnog pristupa (CAM) obezbeđuju operateri usluga digitalne televizije za dekodiranje digitalnih TV kanala.

Napomena

- Pogledajte dokumentaciju dobijenu od operatera da biste saznali kako da ubacite inteligentnu karticu u modul uslovnog pristupa.

Ubacivanje i aktiviranje CAM modula

! Oprez

- Obavezno pratite sledeća uputstva. Pogrešnim priključivanjem CAM uređaja možete oštetiti sam uređaj i televizor.

- 1 Isključite TV i prekinite napajanje iz mreže.
- 2 Sledeći uputstva koja su odštampana na CAM modulu, lagano ubacite modul u **COMMON INTERFACE** na bočnoj strani televizora.

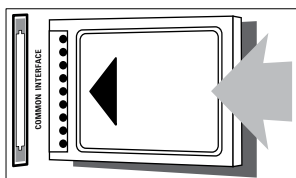

- 3 Gurnite CAM modul do kraja.
- 4 Ponovo uspostavite napajanje televizora iz mreže.
- 5 Uključite televizor i sačekajte da se CAM modul aktivira. Ovo može potrajati nekoliko minuta. Nemojte da uklanjate CAM iz proreza dok je modul u upotrebi – tim postupkom ćete deaktivirati digitalne usluge.

Pristup CAM uslugama

- 1 Ubacite i aktivirajte CAM. (pogledajte 'Ubacivanje i aktiviranje CAM modula' na strani 39)
- 2 Pritisnite **≡ OPTIONS**.
- 3 Izaberite **[Zajednički interfejs]**.
↳ Prikazuju se aplikacije koje nudi dobavljač usluge digitalne TV.

Napomena

- Ova opcija je dostupna samo ako je CAM modul pravilno ubačen i aktiviran.

Korišćenje funkcije Philips EasyLink

Na najbolji mogući način iskoristite svoje uređaje koji podržavaju HDMI-Consumer Electronic Control (CEC) uz Philips EasyLink funkcije poboljšane kontrole. Ako su uređaji koji su usklađeni sa HDMI-CEC standardom povezani preko HDMI priključka, možete njima istovremeno da upravljate preko daljinskog upravljača televizora.

Da biste omogućili funkciju Philips EasyLink, potrebno je da učinite sledeće:

- Povežite najmanje dva uređaja koji su usklađeni sa HDMI-CEC standardom preko HDMI priključka
- Pravilno konfigurirajte svaki uređaj koji je usklađen sa HDMI-CEC standardom
- Uključite EasyLink

Napomena

- Uređaj koji podržava EasyLink tehnologiju mora biti uključen i izabran kao izvor.
- Philips ne garantuje stoprocentnu interoperabilnost sa svim HDMI CEC uređajima.

Uključivanje ili isključivanje funkcije EasyLink

Kada sadržaj reprodukujete sa uređaja koji je usklađen sa HDMI-CEC standardom, televizor se uključuje iz režima pripravnosti i prebacuje se na odgovarajući izvor.

Napomena

- Ukoliko vam funkcija Philips EasyLink nije potrebna, isključite je.

- 1 Pritisnite .
- 2 Izaberite **[Podešavanje]** > **[Postavke TV-a]** > **[EasyLink]** > **[EasyLink]**.
- 3 Izaberite **[Uključeno]** ili **[Isključeno]**, zatim pritisnite **OK**.

Pokretanje reprodukcije jednim dodirom

- 1 Kada uključite funkciju EasyLink, pritisnite dugme za pokretanje reprodukcije na uređaju.
↳ Televizor se automatski prebacuje na odgovarajući izvor.

Upravljanje reprodukcijom jednim dodirom

Ukoliko povežete više HDMI-CEC uređaja koji podržavaju ovu postavku, svi takvi uređaji će reagovati na tastere za reprodukciju koji se nalaze na daljinskom upravljaču televizora.

Oprez

- Ovo je napredna postavka. Uređaji koji ne podržavaju ovu postavku neće reagovati na daljinski upravljač televizora.

- 1 Pritisnite .
- 2 Izaberite **[Podešavanje]** > **[Postavke TV-a]** > **[EasyLink]** > **[EasyLink daljinski upravljač]**.

- 3 Izaberite **[Uključeno]** ili **[Isključeno]**, zatim pritisnite **OK**.

Prelazak u režim pripravnosti jednim dodirom

Kada na daljinskom upravljaču televizora pritisnete , televizor i svi uređaji koji su usklađeni sa HDMI-CEC standardom prelaze u režim pripravnosti.

- 1 Pritisnite  (**Stanje pripravnosti-Uključeno**) na daljinskom upravljaču televizora ili uređaja.
↳ Televizor i svi priključeni HDMI uređaji prelaze u režim pripravnosti.

Podešavanje zvučnika na EasyLink režim

Ako povežete uređaj koji je usklađen sa HDMI-CEC standardom koji ima zvučnike, možete da aktivirate te zvučnike umesto zvučnika televizora.

Kada reprodukujete sadržaj preko kućnog bioskopa koji podržava EasyLink i želite da se zvučnici televizora automatski isključe, uključite EasyLink režim.

Ukoliko povezani uređaj podržava HDMI Audio Return Channel (ARC) i ako ga povežete preko HDMI ARC priključka, zvuk sa televizora možete emitovati preko HDMI kabla. Nije vam potreban dodatni audio kabl.

- 1 Uverite se da je uređaj koji podržava EasyLink tehnologiju povezan preko HDMI ARC priključka (pogledajte 'Priključci na zadnjoj strani televizora' na strani 35).
- 2 Izaberite **[Podešavanje]** > **[Postavke TV-a]** > **[EasyLink]** > **[TV zvučnici]**.
- 3 Izaberite jednu od sledećih opcija, a zatim pritisnite **OK**.
 - **[Isključeno]**: Isključivanje zvučnika televizora.
 - **[Uključeno]**: Uključivanje zvučnika televizora.

- **[EasyLink]**: Reprodukovanje zvuka sa televizora preko povezanog HDMI-CEC uređaja. Prebacite zvuk sa televizora na povezani HDMI-CEC audio uređaj preko menija za podešavanje.
- **[EasyLink auto. početak]**: Isključivanje zvučnika televizora automatski i reprodukovanje zvuka sa televizora na povezanom HDMI-CEC audio uređaju.



Napomena

- Za isključivanje TV zvučnika, izaberite **[TV zvučnici]** > **[Isključeno]**.

Izbor izlaza zvučnika pomoću menija za podešavanje

Ako je izabrana opcija **[EasyLink]** ili **[EasyLink auto. početak]**, otvorite meni za podešavanja da biste prebacili zvuk sa televizora.

- 1 Dok pratite TV program, pritisnite **⏏ ADJUST**.
- 2 Izaberite **[Zvučnik]**, zatim pritisnite **OK**.
- 3 Izaberite jednu od sledećih opcija, a zatim pritisnite **OK**:
 - **[TV]**: Podrazumevano uključeno. Reprodukujte zvuk sa televizora preko televizora i povezanog HDMI-CEC audio uređaja sve dok se povezani uređaj ne prebaci na sistemsku kontrolu zvuka. Tada se zvuk sa televizora reprodukuje kroz povezani uređaj.
 - **[Pojačavač]**: Reprodukovanje zvuka preko povezanog HDMI-CEC uređaja. Ako sistemski audio režim nije omogućen na uređaju, zvuk će nastaviti da se reprodukuje sa zvučnika televizora. Ako je omogućeno **[EasyLink auto. početak]**, televizor će poslati upit povezanom uređaju da pređe na sistemski audio režim.

Uvećanje prikaza za video sa titlovima

Ponekad se ispod videa kreira odvojena traka za titl koja ograničava područje za prikaz videa. Kada uključite automatsko pomeranje titla, titlovi će se prikazivati preko slike videa i na taj način će se uvećati područje za prikaz videa.

- 1 Pritisnite **⬆**.
- 2 Izaberite **[Podešavanje]** > **[Postavke TV-a]** > **[EasyLink]** > **[Auto. pomeranje titla]** > **[Uključeno]**, a zatim pritisnite **OK**.

Održavanje kvaliteta slike

Ukoliko na kvalitet slike televizora utiču funkcije za obradu slike drugih uređaja, uključite funkciju Pixel Plus Link.

- 1 Pritisnite **⬆**.
- 2 Izaberite **[Podešavanje]** > **[Postavke TV-a]** > **[EasyLink]** > **[Pixel Plus Link]** > **[Uključeno]**, a zatim pritisnite **OK**.

Emitovanje zvuka sa televizora preko drugog uređaja

Ukoliko povežete uređaj koji podržava tehnologiju EasyLink koji ima zvučnike, najbolje ćete da iskoristite te zvučnike ako preko njih budete emitovali zvuk sa televizora. Ukoliko je povezan uređaj usklađen sa HDMI-ARC standardom i uređaj povežete preko HDMI ARC priključka, audio izlaz televizora može da predstavlja HDMI kabl. Neće vam biti potreban dodatni audio kabl.

- 1 Uverite se da je uređaj koji podržava EasyLink tehnologiju povezan preko HDMI ARC priključka (pogledajte 'Priklučci na zadnjoj strani televizora' na strani 35).
- 2 Pritisnite **⬆**.
- 3 Izaberite **[Podešavanje]** > **[Postavke TV-a]** > **[EasyLink]** > **[HDMI1 - audio izlaz]**, zatim pritisnite **OK**.
- 4 Izaberite jednu od sledećih opcija, a zatim pritisnite **OK**.

- **[Uključeno]:** Reprodukovanje zvuka sa televizora preko povezanog EasyLink uređaja. Ne možete da emitujete zvuk sa televizora preko zvučnika televizora ili drugih uređaja povezanih preko priključka za digitalni audio izlaz.
- **[Isključeno]:** Reprodukovanje zvuka sa televizora preko zvučnika televizora ili drugog uređaja povezanog preko priključka za digitalni audio izlaz.

5 Upravljajte reprodukcijom pomoću tastera za reprodukciju koji se nalaze na daljinskom upravljaču televizora.

Uključivanje svih EasyLink uređaja u stanje pripravnosti

Da biste štedeli električnu energiju, možete uključiti sve usaglašene EasyLink uređaje u stanje pripravnosti.

- 1** Pritisnite **zeleni** taster.
- 2** Izaberite **[Isključi nekorišćene izvore]**, zatim pritisnite **OK**.
 - ↳ Svi povezani EasyLink uređaji prelaze u režim pripravnosti.

Korišćenje Kensington brave

Na zadnjoj strani televizora nalazi se Kensington sigurnosni prorez. Sprečite krađu postavljanjem Kensington brave od proreza do nekog fiksiranog predmeta, npr: teškog stola.

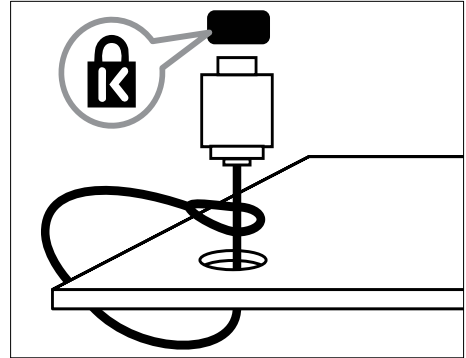

8 Informacije o proizvodu

Informacije o proizvodu podložne su izmenama bez prethodne napomene. Za detaljnije informacije o proizvodu, posetite www.philips.com/support.

Podržane rezolucije ekrana

Računarski formati

- Rezolucija – frekvencija osvežavanja:
 - 640 x 480 - 60Hz
 - 800 x 600 - 60Hz
 - 1024 x 768 - 60Hz
 - 1280 x 720 - 60Hz
 - 1280 x 768 - 60Hz
 - 1280 x 1024 - 60Hz
 - 1360 x 768 - 60Hz
 - 1680 x 1050 - 60Hz (samo za puni HD)
 - 1920 x 1080 - 60Hz (samo za puni HD)

Video formati

- Rezolucija – frekvencija osvežavanja:
 - 480i - 60Hz
 - 480p - 60Hz
 - 576i - 50Hz
 - 576p - 50Hz
 - 720p - 50Hz, 60Hz
 - 1080i - 50Hz, 60Hz
 - 1080p - 24Hz, 25Hz, 30Hz, 50Hz, 60Hz.

Multimedija

- Podržani uređaj za skladištenje podataka: USB (Podržani su jedino uređaji sa sistemima datoteka FAT ili FAT 32)
- Podržani formati multimedijalnih datoteka:
 - Slike: JPEG
 - Audio: MP3
 - Video: MPEG 2/MPEG 4, H.264

Podešivač / Prijem / Prenos

- Antenski ulaz: 75-omski koaksijalni (IEC75)
- DVB: DVB Terrestrial, DVB-C*, DVB-T, MPEG4
- TV sistem: DVB COFDM 2K/8K; PAL I, B/G, D/K; SECAM B/G, D/K, L/L'
- Video reprodukcija: NTSC, SECAM, PAL
- Opsezi prijemnika: Hyperband, S-kanal, UHF,VHF

*Kod izabranih modela.

Daljinski upravljač

- Tip: PF01E11B
- Baterije: 2 x AAA (tip LR03)

Energija

- Glavno napajanje: 220-240V, 50-60Hz
- Potrošnja u režimu pripravnosti:
 - Za model xxPFL5xx6: < 0,15 W
 - Za modele xxPFL4xx6, xxPFL3xx6 i DesignLine Tilt: < 0,3 W
- Temperatura okruženja: od 5 do 40 stepeni Celzijusa
- Informacije o potrošnji električne energije potražite u specifikacijama proizvoda na adresi www.philips.com/support.

Napajanje, navedeno na tabli proizvoda, je potrošnja energije proizvoda u toku normalne kućne upotrebe (IEC 62087 Ed.2). Maksimalno napajanje, navedeno u zagradi, se koristi radi električne bezbednosti (IEC 60065 Ed. 7.2).

Podržani nosači za televizor

Da biste televizor postavili na zid, kupite nosač za televizor kompanije Philips ili neki drugi kompatibilni nosač.



Upozorenje

- Pridržavajte se svih uputstava priloženih uz nosač za televizor: Kompanija Koninklijke Philips Electronics N.V. ne snosi odgovornost za nezgode, povrede ili štetu nastalu usled nepravilnog montiranja televizora na zid.

Pre montiranja, obavite sledeće:

- 1 Da biste izbegli oštećivanje kablova i priključaka, ostavite barem 5,5 cm slobodnog prostora iza zadnje strane televizora.
- 2 Kod izabranih modela uklonite poklopce za montiranje na zid sa zadnje strane televizora.
- 3 Uverite se da su montažni zavrtnji u skladu sa sledećim specifikacijama:

Veličina ekrana televizora (inči)	VESA standard (mm)	Potrebni montažni zavrtnji
47	400 × 300	4 × M8 (10 mm)
46	400 × 400	4 × M6 (11/12 mm)
42	300 × 200	4 × M6 (10 mm)
40	400 × 400	4 × M6 (11/12 mm)
37	300 × 200	4 × M6 (10 mm)
32	200 × 200	4 × M6 (10 mm)
26	100 × 100	4 × M4 (10 mm)
22	100 × 100	4 × M4 (10 mm)

Specifikacija proizvoda

Dizajn i specifikacije mogu biti promenjeni bez prethodne najave.

47PFL4606H

- Bez TV stalka
 - Dimenzije (ŠxVxD): 1129,8 × 697,8 × 83 (mm)
 - Težina: 17,5 kg
- Sa TV stalkom
 - Dimenzije (ŠxVxD): 1129,8 × 745,6 × 268 (mm)
 - Težina: 20,9 kg

46PFL5606H

- Bez TV stalka
 - Dimenzije (ŠxVxD): 1080,8 × 652,9 × 39,9 (mm)
 - Težina: 16,9 kg
- Sa TV stalkom
 - Dimenzije (ŠxVxD): 1080,8 × 705,2 × 294,9 (mm)
 - Težina: 20,52 kg

42PFL4606H

- Bez TV stalka
 - Dimenzije (ŠxVxD): 1018,5 × 635,1 × 83 (mm)
 - Težina: 11,7 kg
- Sa TV stalkom
 - Dimenzije (ŠxVxD): 1018,5 × 683 × 236,4 (mm)
 - Težina: 14,2 kg

42PFL3606H/42PFL3506H

- Bez TV stalka
 - Dimenzije (ŠxVxD): 1018,5 × 635,8 × 83 (mm)
 - Težina: 11,7 kg
- Sa TV stalkom
 - Dimenzije (ŠxVxD): 1018,5 × 683 × 236,4 (mm)
 - Težina: 14,2 kg

40PFL5xx6H

- Bez TV stalka
 - Dimenzije (ŠxVxD): 946 x 577,5 x 40 (mm)
 - Težina: 12,3 kg
- Sa TV stalkom
 - Dimenzije (ŠxVxD): 946 x 631 x 243,6 (mm)
 - Težina: 15 kg

37PFL4606H

- Bez TV stalka
 - Dimenzije (ŠxVxD): 912,3 x 577,1 x 84,1 (mm)
 - Težina: 10,3 kg
- Sa TV stalkom
 - Dimenzije (ŠxVxD): 912,3 x 625,2 x 236,4 (mm)
 - Težina: 12,8 kg

32PFL5x06H

- Bez TV stalka
 - Dimenzije (ŠxVxD): 761 x 473 x 39,9 (mm)
 - Težina: 7,2 kg
- Sa TV stalkom
 - Dimenzije (ŠxVxD): 761 x 525,5 x 221 (mm)
 - Težina: 8,9 kg

32PFL4606H

- Bez TV stalka
 - Dimenzije (ŠxVxD): 795,6 x 510,6 x 93,1 (mm)
 - Težina: 8,2 kg
- Sa TV stalkom
 - Dimenzije (ŠxVxD): 795,6 x 557,6 x 221,4 (mm)
 - Težina: 9,8 kg

32PFL3606H/32PFL3506H

- Bez TV stalka
 - Dimenzije (ŠxVxD): 795,6 x 508,4 x 93,1 (mm)
 - Težina: 8,2 kg
- Sa TV stalkom
 - Dimenzije (ŠxVxD): 795,6 x 557,6 x 221,4 (mm)
 - Težina: 9,8 kg

32PFL3406H

- Bez TV stalka
 - Dimenzije (ŠxVxD): 787,5 x 505,1 x 80,5 (mm)
 - Težina: 7,8 kg
- Sa TV stalkom
 - Dimenzije (ŠxVxD): 787,5 x 547,26 x 221,43 (mm)
 - Težina: 9,4 kg

26PDL49x6H

- Bez TV stalka
 - Dimenzije (ŠxVxD): 641,5 x 428,3 x 38,7 (mm)
 - Težina: 8,30 kg
- Sa TV stalkom
 - Dimenzije (ŠxVxD): 641,5 x 428,3 x 163,4 (mm)
 - Težina: 8,98 kg

22PDL49x6H

- Bez TV stalka
 - Dimenzije (ŠxVxD): 532,5 x 357 x 36,6 (mm)
 - Težina: 5,6 kg
- Sa TV stalkom
 - Dimenzije (ŠxVxD): 532,5 x 357 x 127 (mm)
 - Težina: 5,9 kg

9 Rešavanje problema

Ovaj odeljak sadrži informacije o problemima koji se najčešće pojavljuju i odgovarajućim rešenjima.

Opšti problemi sa televizorom

Televizor neće da se uključi:

- Izvucite kabl napajanja iz utičnice. Sačekajte minut, zatim ga ponovo priključite.
- Uverite se da je kabl napajanja čvrsto priključen.

Daljinski upravljač ne radi kako bi trebalo:

- Proverite da li su baterije u daljinskom upravljaču pravilno umetnute, prema položaju +/-.
- Zamenite baterije ako su istrošene ili slabe.
- Očistite daljinski upravljač i sočivo senzora na televizoru.

Indikator režima pripravnosti na televizoru trepće crvenim svetlom:

- Izvucite kabl napajanja iz utičnice. Sačekajte da se TV ohladi pre nego što ponovo priključite kabl napajanja. Ukoliko se treptanje ponovi, obratite se Philipsovoj službi za brigu o potrošačima.

Zaboravili ste šifru za otključavanje funkcije TV brava

- Unesite '8888'.

Meni televizora je na pogrešnom jeziku.

- Podesite željeni jezik TV menija.

Kada uključujete/isključujete televizor ili ga stavljate u režim pripravnosti, čuje se škripav zvuk iz šasije televizora.

- Ne preduzimajte ništa. Ti zvukovi predstavljaju uobičajeno širenje i skupljanje kućišta pri hlađenju i zagrevanju. Ovo ne utiče na performanse.

Nije moguće ukloniti oznaku sa "e-nalepicom" koja je prikazana na televizoru.

- Da biste uklonili logotipove i slike, podesite lokaciju televizora na "dom".
 1. Pritisnite .
 2. Izaberite [Podešavanje] > [Postavke TV-a] > [Preferencije] > [Lokacija].
 3. Izaberite [Dom] i pritisnite OK.

Problemi sa TV kanalima

Prethodno podešeni kanali se ne pojavljuju i listi kanala:

- Proverite da li je izabrana odgovarajuća lista kanala.

Tokom instaliranja nisu pronađeni digitalni kanali:

- Proverite da li TV podržava DVB-T, DVB-T Lite ili DVB-C u vašoj zemlji.

Neki kanali na mom televizoru ne instaliraju se automatski:

- Prilikom instalacije obavezno izaberite zemlju u kojoj instalirate TV.

Problemi sa slikom

Televizor je uključen, ali nema slike:

- Proverite da li je antena ispravno priključena na televizor.
- Proverite da li je na televizor kao izvor priključen pravi uređaj.

Ima zvuka, ali nema slike:

- Proverite da li su postavke slike pravilne.

Imate slab prijem televizijskog signala sa antene:

- Proverite da li je antena ispravno priključena na televizor.
- Zvučnici, neuzemljeni audio uređaji, neonske svetiljke, visoke zgrade i drugi krupni objekti mogu uticati na kvalitet prijema. Ako je to moguće, pokušajte da popravite kvalitet prijema tako što ćete promeniti usmerenje antene ili tako što ćete odmaknuti druge uređaje od televizora.
- Ako je prijem loš na samo jednom kanalu, izvršite fino podešavanje tog kanala.

Slika sa priključenih uređaja je lošeg kvaliteta:

- Proverite da li su uređaji ispravno povezani.
- Proverite da li su postavke slike pravilne.

Televizor nije memorisao vaše postavke slike:

- Proverite da li je lokacija televizora podešena na režim Dom. Ovaj režim nudi vam fleksibilnost u vidu menjanja i memorisanja postavki.

Slika se ne uklapa u ekran, prevelika je ili premala:

- Pokušajte sa drugačijim formatom slike.

pozicija slike je neodgovarajuća:

- Slika koju emituju neki uređaji ne popunjava ekran na odgovarajući način. Proverite izlazni signal sa uređaja.

Problemi sa zvukom

Televizor prikazuje sliku, ali nema zvuka:**Napomena**

- Ukoliko nije detektovan audio signal, TV automatski isključuje audio izlaz — ovo ne ukazuje na kvar.

- Proverite da li su svi kablovi ispravno priključeni.
- Uverite se da jačina zvuka nije postavljena na 0.
- Proverite da li je zvuk isključen.

Nema slike, a kvalitet zvuka je loš:

- Proverite da li su postavke zvuka pravilne.

Ima slike, ali zvuk dolazi iz samo jednog**zvučnika:**

- Proverite da li je balans zvuka podešen na centar.

Problemi sa povezivanjem pomoću HDMI priključka

Postoje problemi sa HDMI uređajima:

- Imajte u vidu da podrška za HDCP (High-bandwidth Digital Content Protection - širokopojasna zaštita digitalnog sadržaja) može produžiti vreme koje potrebno da TV prikaže sadržaj sa HDMI uređaja.

- Ukoliko TV ne prepoznaje HDMI uređaj i ne prikazuje sliku, pokušajte sa prebacivanjem izvora sa jednog uređaja na drugi i obrnuto.
- Ukoliko je zvuk isprekidan, proverite da li su postavke izlaza HDMI uređaja pravilne.
- Ako koristite HDMI-na-DVI adapter ili HDMI-na-DVI kabl, proverite da li je dodatni audio kabl priključen na **AUDIO IN** (samo mini priključak).

Problemi sa priključivanjem računara

Slika sa računara prikazana na televizoru je nestabilna:

- Proverite da li vaš računar koristi podržanu rezoluciju i frekvenciju osvežavanja.
- Podesite format slike televizora na neskaliran.

Obratite nam se

Ukoliko niste u stanju da rešite problem, pogledajte najčešće postavljana pitanja o ovom proizvodu na www.philips.com/support. Ukoliko problem ne rešite, obratite se službi kompanije Philips za brigu o potrošačima u svojoj zemlji, prema spisku datom u Dodatku.

**Upozorenje**

- Ne pokušavajte da samostalno popravite proizvod. Ovo može izazvati ozbiljne povrede, nepopravljivu štetu na proizvodu ili garanciju učiniti nevažećom.

**Napomena**

- Zabeležite model i serijski broj svog televizora pre nego što kontaktirate Philips. Ti brojevi odštampani su na zadnjoj strani televizora i na ambalaži.

10 Indeks

A

analogni kanali	
jezik, promena	24

Č

časovnik	21
čuvar ekrana	24

D

daljinski upravljač	
na ekranu	40
pregled	8
dečija brava	23
demo	30
digitalni kanali	
digitalni radio	27
jezik, promena	24
titlovi	25
dimenzije	44
displej, pozadina	24

E

EasyLink	
aktiviranje	40
kontrolni uređaji, od daljinskog upravljača	
za televizor	40
kvalitet slike, održavanje	41
prelazak u režim pripravnosti, svi uređaji	42
video sa titlovima, uvećanje prikaza	41
zvuk sa drugih zvučnika	
automatski	40
ručno	41
Elektronski TV vodič	20
elektronski TV vodič, meni	20
energija	43

F

fabričke postavke	30
format slike	17

H

HDMI	35, 37
HDMI ARC	35

I

instaliraj	
instaliranje kanala	
instaliranje kanala (automatsko)	31
inteligentna slika	15
inteligentni zvuk	17
isključivanje TV zvučnika	40, 41

J

jačina zvuka	12
jezik	
audio	24
meni	24
titlovi	25
jezik zvučnog signala	24

K

kensington brava	42
kontrolne	7

L

lista omiljenih kanala, dodavanje	20
-----------------------------------	----

M

menjati kanale	
ažuriranje	31
instaliranje (automatsko)	31
lista kanala	12
omiljeno	20
prebacivanje	11
preimenovanje	33
preuređivanje	33
Promena redosleda	33
sakrivanje ili otkrivanje	20
mesto, dom ili prodavnica	29
modul uslovnog pristupa	
aktiviranje	39
Umetni	39
Modul uslovnog pristupa (Conditional Access Module / CAM)	39

multimedija	25
multimedija, reprodukcija datoteka	25

O

osobe oštećenog vida	18
otklanjanje problema	46

P

PC, rezolucije ekrana	43
Pixel Plus veza	41
početni meni	14
podešavanja zvuka	18
postavke	
pomoć	15
slika	16
zvuk	18
postavke slike	16
postavljanje televizora	29
povezivanje	
povezivanje uređaja	35
povezivanje, računar	38
povezivanje, USB	25
priključci	35, 37
prebacivanje	10
preimenovanje kanala	33
promena redosleda kanala	33

R

računar, pogledajte pod PC	38
rangiranje po uzrastu	23, 23
reciklaža	6
reinstalacija televizora	31
režim Dom	29
režim pripravnosti	10
režim prodavnice	29

S

Scenea, pogledati čuvar ekrana	24
Scenea, uključivanje	24
softver	
ažuriranje preko digitalnog signala	29
verzija	28
specifikacije	43

T

tajmer za automatsko isključivanje teletekst	22
dvostruki ekran	19
podstranice	19
tabela stranica	19
teletekst 2.5	19
uvećanje	19
titl, jezik	25
titlovi	25

U

uključivanje ili isključivanje televizora	11
univerzalni pristup	18
uređaji	
dodavanje	14
gledaj	12

V

visoka rezolucija (HD), sadržaj	35, 37
---------------------------------	--------

Z

za osobe oštećenog sluha	18
zajednički interfejs	39
zaštita	5
zaštita čovekove okoline	
prestanak upotrebe	6
pri praćenju TV programa	6
reciklaža	6
zaštita ekrana	5
zidni nosač	44