

Register your product and get support at
www.philips.com/welcome

6452 series

Navodila

43PUS6452
49PUS6452
55PUS6452

PHILIPS

Vsebina

| | | |
|-----------|--|-----------|
| 1 | Novosti | 4 |
| 1.1 | Večfunkcijski meni Vir | 4 |
| 1.2 | Najboljše izbire | 4 |
| 1.3 | Brskalnik za predstavnost | 5 |
| 2 | Nastavitev | 6 |
| 2.1 | Preberite varnostna navodila | 6 |
| 2.2 | TV-stojalo in namestitev na steno | 6 |
| 2.3 | Nasveti za namestitev | 6 |
| 2.4 | Napajalni kabel | 6 |
| 2.5 | Antenski kabel | 7 |
| 2.6 | Satelitski krožnik | 7 |
| 3 | Daljinski upravljalnik | 8 |
| 3.1 | Pregled tipk | 8 |
| 3.2 | Glasovno iskanje | 9 |
| 3.3 | Uporaba daljinskega upravljalnika | 9 |
| 3.4 | Infrardeči senzor | 10 |
| 3.5 | Baterije | 11 |
| 3.6 | Čiščenje | 11 |
| 4 | Vklop in izklop | 12 |
| 4.1 | Vklop ali stanje pripravljenosti | 12 |
| 4.2 | Tipke na televizorju | 12 |
| 5 | Programi | 13 |
| 5.1 | Namestitev satelitov | 13 |
| 5.2 | Namestitev antenskih/kabelskih programov | 16 |
| 5.3 | Kopiranje seznama programov | 18 |
| 5.4 | O kanalih | 18 |
| 6 | Priključitev naprav | 25 |
| 6.1 | O priključkih | 25 |
| 6.2 | Vrata HDMI | 25 |
| 6.3 | Y Pb Pr – komponentni | 27 |
| 6.4 | Scart | 27 |
| 6.5 | Zvočni izhod – optični | 27 |
| 6.6 | CAM s pametno kartico – CI+ | 27 |
| 6.7 | Sistem za domači kino | 28 |
| 6.8 | Pametni telefoni in tablični računalniki | 29 |
| 6.9 | Predvajalnik Blu-ray | 29 |
| 6.10 | DVD-predvajalnik | 30 |
| 6.11 | Bluetooth – zvočniki in igralni ploščki | 30 |
| 6.12 | Slušalke | 31 |
| 6.13 | Igralna konzola | 31 |
| 6.14 | Igralni plošček | 32 |
| 6.15 | Trdi disk USB | 32 |
| 6.16 | Tipkovnica USB | 33 |
| 6.17 | Pogon USB | 34 |
| 6.18 | Fotoaparatus | 34 |
| 6.19 | Videokamera | 34 |
| 6.20 | Računalnik | 35 |
| 7 | Povežite televizor Android | 36 |
| 7.1 | Omrežje in internet | 36 |
| 7.2 | Račun Google | 38 |
| 7.3 | Galerija aplikacij Philips | 39 |
| 7.4 | Nastavitve za Android | 40 |
| 7.5 | Meni Domov | 40 |
| 8 | Aplikacije | 42 |
| 8.1 | Kaj so Aplikacije | 42 |
| 8.2 | Google Play | 42 |
| 8.3 | Zagon ali zaustavitev aplikacije | 43 |
| 8.4 | Zaklepanje aplikacij | 43 |
| 8.5 | Upravljanje aplikacij | 44 |
| 8.6 | Pomnilnik | 45 |
| 9 | Internet | 46 |
| 9.1 | Vzpostavite internetno povezavo | 46 |
| 9.2 | Internetne možnosti | 46 |
| 10 | Meni televizorja | 47 |
| 10.1 | O meniju televizorja | 47 |
| 10.2 | Odpiranje menija televizorja | 47 |
| 11 | Viri | 48 |
| 11.1 | Preklop na napravo | 48 |
| 11.2 | Možnosti za TV vhod | 48 |
| 11.3 | Ime in vrsta naprave | 48 |
| 11.4 | Računalnik | 48 |
| 12 | Nastavitve | 50 |
| 12.1 | Pogoste nastavitve | 50 |
| 12.2 | Slika | 50 |
| 12.3 | Zvok | 54 |
| 12.4 | Nastavitve funkcije Ambilight | 57 |
| 12.5 | Okolju prijazne nastavitve | 59 |
| 12.6 | Splošne nastavitve | 60 |
| 12.7 | Ura, regija in jezik | 62 |
| 12.8 | Univerzalni dostop | 65 |
| 12.9 | Otroška ključavnica | 66 |
| 13 | Videoposnetki, fotografije in glasba | 67 |
| 13.1 | Iz povezave USB | 67 |
| 13.2 | Iz računalnika ali naprave NAS | 67 |
| 13.3 | Iz storitve za shranjevanje v oblaku | 67 |
| 13.4 | Priljubljeni, najbolj priljubljeno, meni Nazadnje predvajano | 67 |
| 13.5 | Predvajanje videoposnetkov | 68 |
| 13.6 | Ogled fotografij | 68 |
| 13.7 | Predvajanje glasbe | 68 |
| 14 | TV-vodnik | 70 |
| 14.1 | Kaj potrebujete | 70 |
| 14.2 | Podatki TV-vodnika | 70 |
| 14.3 | Uporaba TV-vodnika | 70 |
| 15 | Snemanje in Pause TV | 72 |
| 15.1 | Snemanje | 72 |
| 15.2 | Funkcija Pause TV | 73 |
| 16 | Pametni telefoni in tablični računalniki | 75 |
| 16.1 | Aplikacija TV Remote | 75 |
| 16.2 | Google Cast | 75 |
| 16.3 | AirPlay | 75 |
| 16.4 | MHL | 75 |
| 17 | Igre | 76 |
| 17.1 | Kaj potrebujete | 76 |
| 17.2 | Igranje igre | 76 |
| 18 | Ambilight | 77 |
| 18.1 | Slog Ambilight | 77 |
| 18.2 | Izklop sloga Ambilight | 77 |
| 18.3 | Nastavitve funkcije Ambilight | 77 |
| 19 | Najboljše izbire | 79 |
| 19.1 | Kaj so najboljše izbire | 79 |
| 19.2 | Zdaj na vašem televizorju | 79 |
| 19.3 | TV na zahtevo | 79 |
| 19.4 | Video na zahtevo | 79 |

| | |
|--|------------|
| 20 Netflix | 81 |
| 21 PIP | 82 |
| 21.1 Teletekst in televizor | 82 |
| 21.2 HDMI in TV | 82 |
| 21.3 NetTV in televizija | 82 |
| 21.4 Nettv in HDMI | 82 |
| 22 Programska oprema | 83 |
| 22.1 Posodobitev programske opreme | 83 |
| 22.2 Različica programske opreme | 83 |
| 22.3 Odprtokodna programska oprema | 83 |
| 22.4 Odprtokodna licenca | 84 |
| 22.5 Objave | 111 |
| 23 Specifikacije | 112 |
| 23.1 Specifikacije okolja | 112 |
| 23.2 Napajanje | 112 |
| 23.3 Operacijski sistem | 112 |
| 23.4 Sprejem | 113 |
| 23.5 Vhodna ločljivost zaslona | 113 |
| 23.6 Dimenzije in teže | 113 |
| 23.7 Povezljivost | 113 |
| 23.8 Zvok | 113 |
| 23.9 Večpredstavnost | 114 |
| 24 Pomoč in podpora | 115 |
| 24.1 Registracija televizorja | 115 |
| 24.2 Uporaba menija Pomoč | 115 |
| 24.3 Odpravljanje težav | 115 |
| 24.4 Spletna pomoč | 117 |
| 24.5 Podpora in popravilo | 117 |
| 25 Varnost in nega | 119 |
| 25.1 Varnost | 119 |
| 25.2 Nega zaslona | 120 |
| 26 Pogoji uporabe | 121 |
| 26.1 Pogoji uporabe – televizor | 121 |
| 26.2 Pogoji uporabe – Galerija aplikacij Philips | 121 |
| 27 Avtorske pravice | 122 |
| 27.1 MHL | 122 |
| 27.2 Izjemno visoka ločljivost | 122 |
| 27.3 HDMI | 122 |
| 27.4 Dolby Digital Plus | 122 |
| 27.5 Microsoft | 122 |
| 27.6 Združenje Wi-Fi Alliance | 122 |
| 27.7 Kensington | 122 |
| 27.8 Druge blagovne znamke | 123 |
| 28 Zavrnitev odgovornosti za storitve in/ali programska opremo tretjih oseb | 124 |
| Kazalo | 125 |

Novosti

Večfunkcijski meni Vir

Kaj je večfunkcijski meni Vir

Ko prvič pritisnete tipko **SOURCES**, se prikažejo navodila za nastavev menija Vir.

V nadgrajenem meniju Vir najdete običajni meni Vir, lahko pa tudi enostavno odprete TV-vodnik ali s tipko **+** (plus) nastavite opomnik ali snemanje v TV-vodniku.

Večfunkcijski meni Vir, prenovljeni TV-vodnik in nov enostaven brskalnik po programih.

Seznam **♥** priljubljenih programov je zdaj del **Vir** menija. Vključena sta tudi seznama programov obeh sprejemnikov, **antenski/kabelski** programi in **satelitski** programi.

Na seznamu novega menija Vir so našteje vse priključene naprave in vsi sprejemniki, zato lahko uporabniki v meniju Vir vidijo vse vire, ki so na voljo za televizor.

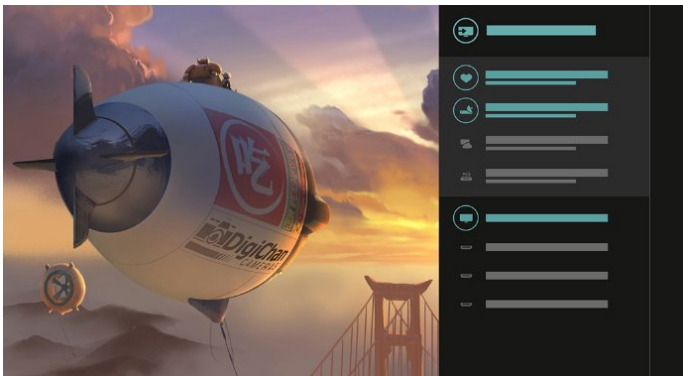

Izbira sprejemnika, programa in TV-vodnika

Seznam programov odprete tako, da izberete sprejemnik in pritisnete **➤**. Če si želite ogledati, kaj se predvaja, znova pritisnite **➤**, da odprete **TV-vodnik**. Če se želite vrniti na seznam programov, pritisnite **◀**.



Izboljšani TV-vodnik

Preglednejši in privlačnejši TV-vodnik. Če izberete program, lahko preberete informacije o njem, opomnik ali snemanje pa nastavite tako, da pritisnete **+**.

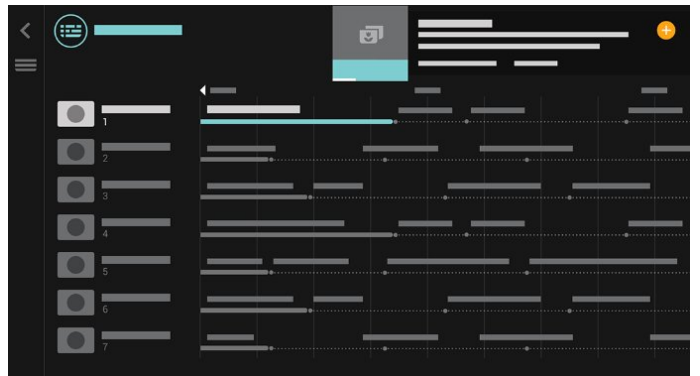

Najboljše izbire

Z možnostjo **TOP PICKS** televizor priporoča ogled trenutnih TV-oddaj, najnovejše filme za izposajo in storitve Spletne TV.

1 - Pritisnite **TOP PICKS**.

2 - Izberite program in s tipko **+** (plus) nastavite snemanje, opomnik ali začnite ogled programa.

3 - S **puščičnimi** tipkami in tipkami za **pomikanje** izberite 3 pike v zgornjem delu zaslona ter pritisnite **OK**, da odprete meni **OPTIONS**.

Za snemanje izberite **•**, za nastavev opomnika pa izberite **🔔**.



Če želite označiti kot priljubljeno, izberite ♥.



4 - Pri predvajanju je v spodnjem delu zaslona prikazana dodatna nadzorna vrstica, katere elemente lahko izbirate s puščicami in tipko OK.

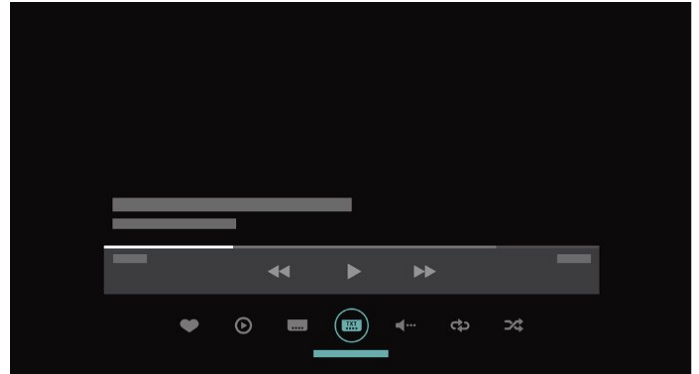

1.3

Brskalnik za predstavnost

Brskajte po predstavnosti, kot želite, ali enostavno označite program, skladbo ali fotografijo kot priljubljeno.

- 1 - Če želite označiti videoposnetek, skladbo ali fotografijo kot priljubljeno, pritisnite + (plus).
- 2 - Videoposnetki, skladbe in fotografije so lahko prikazane v mreži ali na seznamu.
- 3 - S puščičnimi tipkami in tipkami za pomikanje izberite 3 pike v zgornjem delu zaslona ter pritisnite OK, da odprete meni OPTIONS.

Mrežni pogled

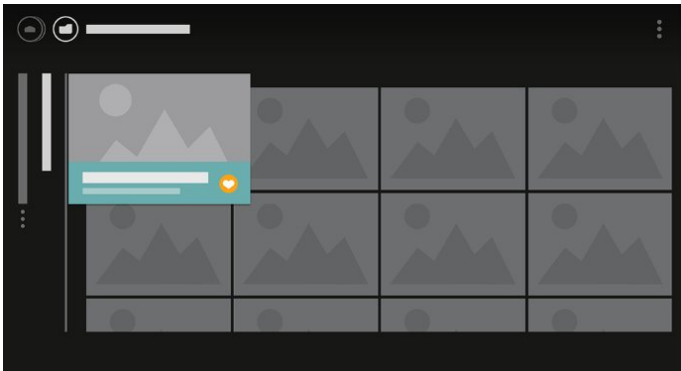

Prikaz seznama

Nastavitev

2.1

Preberite varnostna navodila

Pred prvo uporabo televizorja preberite varnostna navodila.

Za več informacij pod možnostjo **Pomoč** izberite **Ključne besede** ter poiščite **Varnostna navodila**.

2.2

TV-stojalo in namestitev na steno

TV-stojalo

Navodila za namestitev TV-stojala lahko najdete v vodniku za hiter začetek, ki je bil priložen televizorju. Če ste vodnik izgubili, ga lahko prenesete s spletnega mesta www.philips.com.

Vnesite številko modela televizorja, poiščite ustrezen vodnik za hiter začetek in ga prenesite.

Namestitev na steno

Televizor omogoča uporabo stenskega nosilca, ki je skladen s standardom VESA (naprodaj ločeno). Pri nakupu stenskega nosilca uporabite naslednjo kodo VESA . . .

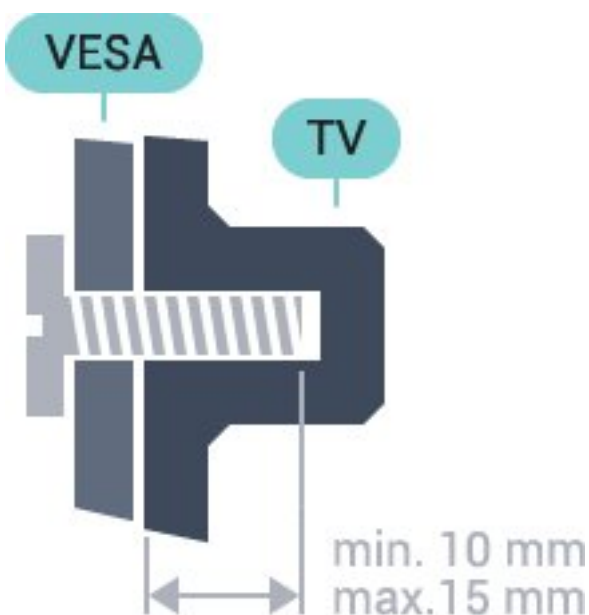

- 32PFS6402
- VESA MIS-F 100 x 100, M4
- 43PUS6432, 43PUS6452

- VESA MIS-F 200 x 200, M6
- 49PUS6432, 49PUS6452
- VESA MIS-F 400 x 200, M6
- 55PUS6432, 55PUS6452
- VESA MIS-F 400 x 200, M6

Priprava

Najprej odstranite 4 plastične pokrovčke vijakov iz navojev na hrbtni strani televizorja. Kovinske vijake za namestitev televizorja na nosilec, ki je skladen s standardom VESA, morate priviti približno 10 mm globoko v navoje televizorja.

Pozor

Za namestitev televizorja na steno je potrebno strokovno znanje, zato naj to izvede usposobljeno osebje. Televizor mora biti na steno nameščen v skladu z varnostnimi standardi glede na težo televizorja. Pred namestitvijo televizorja preberite tudi varnostne ukrepe.

Družba TP Vision Europe B.V. ne odgovarja za nepravilno namestitev ali namestitev, ki povzroči nezgodo ali telesne poškodbe.

2.3

Nasveti za namestitev

- Televizor namestite tako, da zaslon ne bo izpostavljen neposredni svetlobi.
- Televizor namestite do 15 cm stran od stene.
- Idealno razdaljo za gledanje televizije lahko izračunate tako, da velikost diagonale zaslona pomnožite s tri. Sedeti morate tako, da so vaše oči v isti višini kot središče zaslona.

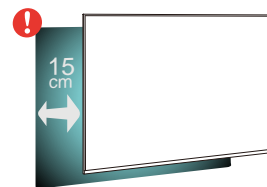

2.4

Napajalni kabel

- Napajalni kabel priključite v priključek **POWER** na hrbtni strani televizorja.
- Zagotovite, da je napajalni kabel dobro priključen v priključek.
- Zagotovite, da je napajalni vtič v stenski vtičnici vedno dostopen.
- Ko želite napajalni kabel izključiti, vedno vlecite za vtič, ne za kabel.

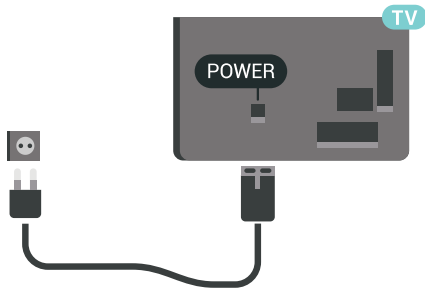

Čeprav televizor v stanju pripravljenosti porabi malo električne energije, za varčevanje z energijo napajalni kabel izključite iz omrežne vtičnice, če televizorja ne boste uporabljali dlje časa.

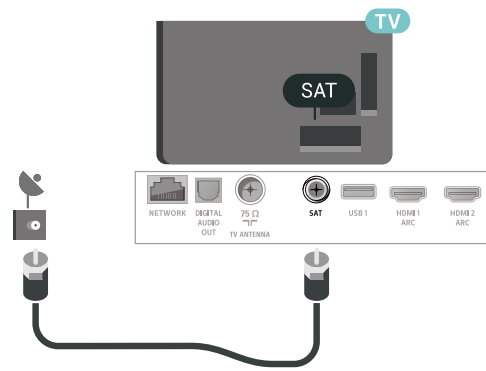

2.5

Antenski kabel

Vtič antene trdno vstavite v vtičnico **Antena** na hrbtni strani televizorja.

Priključite lahko svojo anteno ali povežete signal antene iz antenskega distribucijskega sistema. Uporabite radiofrekvenčni koaksialni antenski priključek IEC 75 Ohm.

Ta priključek za anteno uporabljajte za vhodne signale DVB-T in DVB-C.

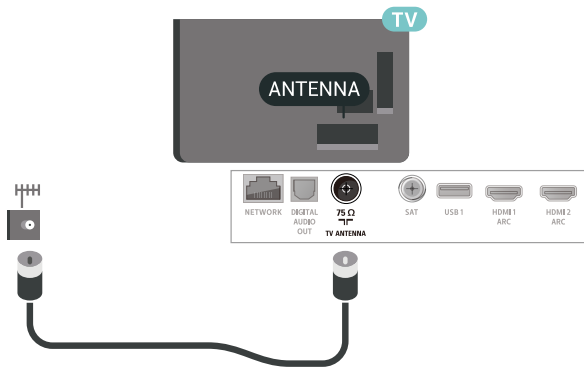

2.6

Satelitski krožnik

Priključek vrste F za satelitsko anteno vključite v satelitski priključek **SAT** na hrbtni strani televizorja.

Daljinski upravljalnik

Pregled tipk

Zgoraj

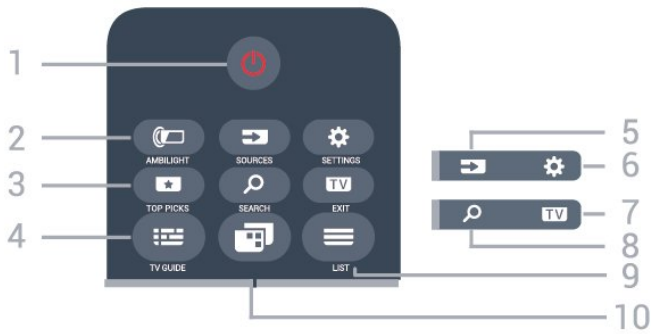

- 1 – Stanje pripravljenosti/Vklop
Za vklop televizorja ali preklon v stanje pripravljenosti.
- 2 – AMBILIGHT
Izbira sloga Ambilight.
- 3 – TOP PICKS
Za odpiranje menija s priporočenimi oddajami, menija Videoposnetki na zahtevo (Izposoja videa) ali Spletni TV-programi (TV-storitve).
Če je na voljo.
- 4 – TV GUIDE
Za odpiranje ali zapiranje TV-vodnika.
- 5 – SOURCES
Za odpiranje ali zapiranje menija Viri.
- 6 – SETTINGS
Za odpiranje možnosti Pogoste nastavitve.
- 7 – TV EXIT
Za preklon nazaj na gledanje TV-programa. Za zapiranje interaktivne TV-aplikacije.
- 8 – SEARCH
Za odpiranje strani za iskanja.
- 9 – LIST
Za odpiranje ali zapiranje seznama programov.
- 10 – Meni televizorja
Za odpiranje menija televizorja z običajnimi funkcijami televizorja.

Sredina

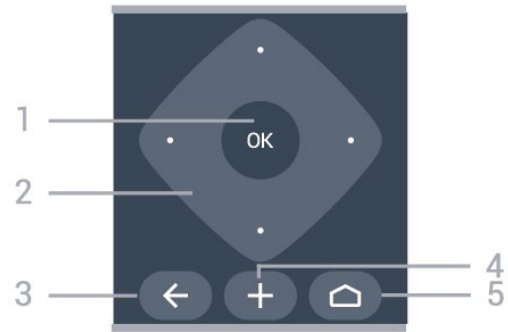

- 1 – tipka OK
Za potrditev izbire ali nastavitve.
- 2 – Puščice/tipke za pomikanje
Za pomikanje navzgor, navzdol, levo ali desno.
- 3 – BACK
Za preklon nazaj na prejšnji izbrani program.
Za vrnitev v prejšnji meni.
Za vrnitev na prejšnjo aplikacijo/internetno stran.
- 4 – OPTIONS
Za odpiranje ali zapiranje menija Možnosti.
- 5 – HOME
Za odpiranje menija Domače okolje

Spodaj



- 1 – Barvne tipke
Za neposredno izbiro možnosti.
- 2 – Glasnost
Za nastavitve glasnosti.
- 3 – Številске tipke
Za neposredno izbiro programa.
- 4 – SUBTITLE
Za vklop ali izklop podnapisov ali vklop podnapisov, ko je glas izklopljen.

5 – Predvajanje in snemanje

- Predvajaj ►, za predvajanje.
- Premor || za premor predvajanja.
- Zaustavitev ■, za zaustavitev predvajanja.
- Previjanje nazaj ◀◀, za previjanje nazaj.
- Previjanje naprej ▶▶, za previjanje naprej.
- Snemanje ●, za začetek snemanja.

6 – NETFLIX

Za neposredno odpiranje aplikacije Netflix. Ko je televizor izklopljen ali v načinu mirovanja.

7 – ≡ Program

Za preklop na naslednji ali prejšnji program na seznamu programov. Za odpiranje naslednje ali prejšnje strani teleteksta. Za začetek naslednjega ali prejšnjega poglavja na plošči.

8 – 🔊 Nemo

Za vklop ali izklop nemega načina.

9 – TEXT

Za odpiranje ali zapiranje teleteksta.

3.2

Glasovno iskanje

Prenos aplikacije iz trgovine Google Play

Za daljinski upravljalnik televizorja Android uporabite pametni telefon ali tablični računalnik. Enostavno preklopite med načini D-pad, sledilna ploščica in igralni plošček, da se lahko pomikate po vsebini in igrate igre na televizorju Android. Dotaknite se mikrofona, da vklopite glasovno iskanje ali uporabite tipkovnico za vnos besedila na televizor Android.

Najprej povežite telefon ali tablični računalnik Android z istim omrežjem, kot je povezan televizor Android, ali televizor Android TV poiščite z možnostjo Bluetooth.

Deluje z vsemi televizorji Android.

*Če želite uporabljati aplikacijo Android TV Remote Control, mora telefon ali tablični računalnik Android uporabljati različico Android 4.3 ali novejšo.

Združevanje s televizorjem

Na daljinskem upravljalniku ni mikrofona. Če želite uporabiti glasovno iskanje, morate najprej na pametni telefon ali tablični računalnik Android namestiti aplikacijo Android TV Remote Control.

1 - S pametnim telefonom ali tabličnim računalnikom Android v trgovini Google Play poiščite "Android TV Remote Control".

2 - Prenesite Aplikacijo Android TV Remote Control* in jo namestite na svoj pametni telefon ali tablični računalnik Android .

3 - Pametni telefon ali tablični računalnik Android povežite z omrežjem, s katerim je povezan televizor Android.

4 - Na pametnem telefonu ali tabličnem računalniku Android izberite možnost "PhilipsTV"**. Na zaslonu televizorja Android se izpiše koda.

5 - To kodo vnesite v pametni telefon ali tablični računalnik Android, da se združi s televizorjem Android.

*Če želite uporabljati aplikacijo Android TV Remote Control, mora telefon ali tablični računalnik Android uporabljati različico Android 4.3 ali novejšo.

**Ime televizorja Android je odvisno od imena, ki ste ga nastavili v možnosti Omrežno ime televizorja. Predhodno nastavljeno ime je ime modela tega televizorja.

Uporaba glasovnega iskanja

Z ikono 🗨 na vrhu menija Domov lahko iščete videoposnetke, glasbo ali kar koli drugega. Z uporabo glasovnega iskanja lahko začnete kadar koli. Za vnos besedila lahko uporabite tudi tipkovnico daljinskega upravljalnika.

Uporaba glasovnega iskanja ...

1 - Dotaknite se ikone 🗨 na pametnem telefonu, da vklopite glasovno iskanje.

2 - Če je ikona 🗨 na zaslonu rdeča, je mikrofون vklopljen.

3 - Razločno izgovorite, kaj iščete. Rezultati se lahko prikažejo šele čez nekaj časa.

4 - Na zaslonu z rezultati iskanja lahko izberete želeno.

Oglejte si tudi www.support.google.com/androidtv.

Nastavitve glasovnega iskanja

Nastavite lahko jezik, ki ga želite uporabiti pri glasovnem iskanju.

Nastavitev jezika za glasovno iskanje ...

1 - Pritisnite ⚙, izberite Vse nastavitve in pritisnite OK.

2 - Izberite Nastavitve za Android in pritisnite OK.

3 - Izberite Nastavitve > 🗨 Govor in pritisnite OK.

4 - Izberite želeni jezik in pritisnite OK.

5 - Pritisnite ⬅ BACK, da se vrnete na prejšnji korak, ali pritisnite 📺 EXIT, da zaprete meni.

Uporaba daljinskega upravljalnika

Pisanje besedila

S tipkovnico na zadnji strani daljinskega upravljalnika lahko vnašate besedilo v vsa besedilna polja na zaslonu.

Pisanje besedila ...

- 1 - Izberite besedilno polje, če še ni izbrano.
- 2 - Tipke na tipkovnici aktivirate tako, da tipkovnico na daljinskem upravljalniku obrnete navzgor. Daljinski upravljalnik držite z obema rokama in tipkajte z obema palcema.
- 3 - Za potrditev besedila pritisnite OK.

Pregled – Qwerty in Azerty

Pregled tipkovnice Qwerty/Azerty.*

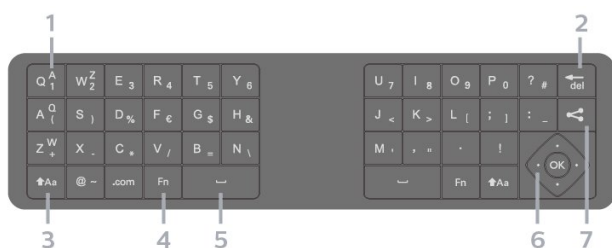

1 – Znak Azerty



Položaj znaka, če je postavitvev tipkovnice nastavljena na Azerty.

2 – del

Za izbris znaka.

3 – Aa Premakni

Za vnašanje velikih črk.

- Če želite zaporedoma vnesti več velikih črk, med vnašanjem pridržite tipko  Aa.
- Če želite vnašati samo velike črke, za dve sekundi pritisnite tipko  Aa, da tipkovnico preklopite v način velikih črk.
- Če želite izklopiti način velikih črk, ponovno pritisnite tipko  Aa. Če 20 sekund ne pritisnete nobene tipke, se način velikih črk samodejno izklopi.

4 – Tipka Fn

Za vnos številke ali ločila.

- Če želite vnesti številko ali ločilo, pritisnite tipko Fn, tik preden pritisnete tipko za zeleno številko ali ločilo.

5 – Preslednica

6 – Pomikanje in OK

7 – Skupna raba

Vsebino, ki jo trenutno gledate, lahko delite na

spletu.

* Daljinski upravljalnik ima tipkovnico Qwerty/Azerty ali Qwerty/cirilica, odvisno od regije.

Pregled – Qwerty in cirilica

Pregled tipkovnice Qwerty/cirilica.*

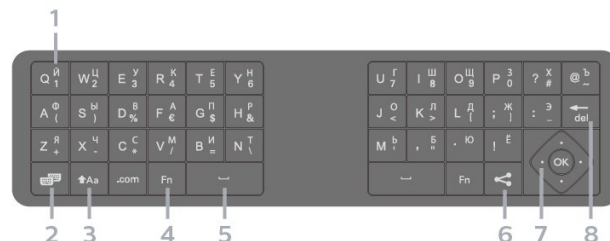

1 – Cirilski znaki



Znaki, ki so na voljo, ko je tipkovnica nastavljena na cirilico.

2 – Preklop na cirilsko tipkovnico

Za preklop s cirilske tipkovnice nazaj na tipkovnico Qwerty.

3 – Aa Premakni

Za vnašanje velikih črk.

- Če želite zaporedoma vnesti več velikih črk, med vnašanjem pridržite tipko  Aa.
- Če želite vnašati samo velike črke, za dve sekundi pritisnite tipko  Aa, da tipkovnico preklopite v način velikih črk.
- Če želite izklopiti način velikih črk, ponovno pritisnite tipko  Aa. Če 20 sekund ne pritisnete nobene tipke, se način velikih črk samodejno izklopi.

4 – Tipka Fn

Za vnos številke ali ločila.

- Če želite vnesti številko ali ločilo, pritisnite tipko Fn, tik preden pritisnete tipko za zeleno številko ali ločilo.

5 – Preslednica

6 – Skupna raba

Vsebino, ki jo trenutno gledate, lahko delite na spletu.

7 – Pomikanje in OK

8 – del

Za izbris znaka.

* Daljinski upravljalnik ima tipkovnico Qwerty/Azerty ali Qwerty/cirilica, odvisno od regije.

Infrardeči senzor

Televizor lahko prejema ukaze tudi od daljinskega upravljalnika, ki za pošiljanje uporablja infrardeče signale. Če uporabljate takšen daljinski upravljalnik, pazite, da ga vedno usmerite proti infrardečemu senzorju na sprednji strani televizorja.

▲ Opozorilo

Ne postavljajte predmetov pred infrardeči senzor televizorja, ker s tem lahko blokirate infrardeči signal.

Baterije

Menjava baterij

Če se televizor ne odziva na pritiskanje tipk daljinskega upravljalnika, so baterije mogoče prazne.

Če želite zamenjati baterije, odprite prostor za baterije na sprednji spodnji strani daljinskega upravljalnika.

- 1 - Vratca za baterijo premaknite v smeri puščice.
- 2 - Stari bateriji zamenjajte z dvema baterijama vrste AAA-LR03-1,5 V. Poskrbite, da sta pola + in - baterij pravilno obrnjena.

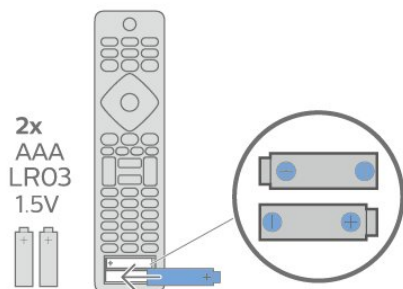

- 3 - Ponovno namestite vratca za baterijo in jih premaknite na mesto.
 - Če daljinskega upravljalnika ne uporabljate dlje časa, odstranite baterije.
 - Baterije varno zavrzite v skladu z direktivami o odlaganju.

Čiščenje

Daljinski upravljalnik je zaščiten s premazom, ki je odporen proti praskam.

Daljinski upravljalnik čistite z mehko in vlažno krpo. Pri čiščenju daljinskega upravljalnika ne uporabljajte alkohola, kemikalij ali gospodinjskih čistil.



Vklop in izklop

4.1

Vklop ali stanje pripravljenosti

Prepričajte se, da je televizor priključen na omrežno napajanje. Priloženi omrežni kabel priključite na priključek AC in na hrbtnem delu televizorja. Svetili začne indikator na spodnji strani televizorja.

Vklop

Pritisnite tipko  na daljinskem upravljalniku, da vklopite televizor. Pritisnete lahko tudi  HOME . Če daljinskega upravljalnika ne morete najti ali če so njegove baterije prazne, lahko za vklop televizorja pritisnete majhno tipko krmilne ročice na hrbtni strani televizorja.

Preklop v stanje pripravljenosti

Za preklop televizorja v stanje pripravljenosti pritisnite tipko  na daljinskem upravljalniku. Pritisnete lahko tudi majhno tipko krmilne ročice na hrbtni strani televizorja.



V stanju pripravljenosti je televizor še vedno priključen na električno omrežje, vendar porabi zelo malo energije.

Za popoln izklop televizorja omrežni vtič izklopite iz električnega omrežja.

Ko želite iztakniti napajalni kabel iz vtičnice, vlecite za vtič, ne za kabel. Poskrbite, da bo dostop do napajalnega vtiča vedno neoviran.

4.2

Tipke na televizorju

Če izgubite daljinski upravljalnik ali če so njegove baterije prazne, lahko še vedno uporabljate nekatere osnovne funkcije televizorja.

Odpiranje osnovnega menija ...

1 – Ko je televizor vklopljen, pritisnite tipko krmilne ročice na hrbtni strani televizorja, da odprete osnovni meni.

2 – Pritisnite levo ali desno, da izberete možnost

 Glasnost,  Program ali  Viri.

Izberite  Predstavitvev, da zaženete predstavitveni film.

3 – Pritisnite gor ali dol, da prilagodite glasnost oziroma izberete naslednji ali prejšnji program. Pritisnite gor ali dol, da se pomaknete po seznamu virov, vključno z izbiro sprejemnika. Za predvajanje predstavitvenega filma pritisnite tipko krmilne ročice.

4 – Meni se zapre samodejno.

Za preklop televizorja v stanje pripravljenosti izberite  in pritisnite tipko krmilne ročice.



Programi

5.1

Namestitev satelitov

Kaj je namestitev satelitov

Do 4 sateliti

V ta televizor lahko namestite do 4 satelite (4 LNB-je). Na začetku namestitve izberite točno število satelitov, ki jih želite namestiti. Tako pospešite namestitev.

Unicable

Za priključitev satelitskega krožnika na televizor lahko uporabite sistem Unicable. Na začetku namestitve izberite, ali sistem Unicable nameščate za 1 ali 2 satelita.

Začetek namestitve

Pred namestitvijo zagotovite, da je satelitski krožnik pravilno priključen in popolnoma poravnana.

Začetek namestitve satelitov ...

- 1 - Pritisnite , izberite **Vse nastavitve** in pritisnite **OK**.
- 2 - Izberite **Programi > Namestitev satelitov**. Po potrebi vnesite kodo PIN.
- 3 - Izberite **Iskanje satelita**.
- 4 - Izberite **Iskanje**. Televizor bo poiskal satelite.
- 5 - Izberite **Konfiguracija**. Televizor prikaže trenutno nastavitve namestitve satelitov.
Če želite spremeniti to nastavitve, izberite **Nastavitve**. Če te nastavitve ne želite spremeniti, izberite **Iskanje**. Preidite na korak 7.
- 6 - V možnosti **Namestitveni sistem** izberite število satelitov, ki jih želite namestiti, ali pa enega od sistemov Unicable. Če izberete Unicable, lahko izberete številke za uporabniški pas in vnesete frekvence uporabniškega pasu za vsaj sprejemnik. V usmerjevalniku Unicable lahko najdete uporabniški pas. V nekaterih državah lahko prilagodite nekatere strokovne nastavitve za vsak LNB v možnosti **Več nastavitve**.
- 7 - Televizor poišče satelite, ki so na voljo pri trenutni poravnavi satelitskega krožnika. To lahko traja nekaj minut. Če je najden satelit, se na zaslonu prikažeta njegovo ime in moč sprejema.
- 8 - Ko televizor najde zelene satelite, izberite **Namestitev**.
- 9 - Če satelit nudi **Pakete programov**, televizor prikaže razpoložljive pakete za ta satelit. Izberite zeleni paket.
- 10 - Če želite shraniti nastavitve satelita ter

nameščene programe in radijske postaje, izberite **Opravljeno**.

Nastavitve namestitve satelitov

Nastavitve namestitve satelitov so predhodno nastavljene glede na državo. Te nastavitve določajo način iskanja televizorja in namestitve satelitov in njihovih programov. Te nastavitve lahko vedno spremenite.

Sprememba nastavitve namestitve satelitov ...

- 1 - Začni namestitev satelitov.
- 2 - Na zaslonu, na katerem začnete z iskanjem satelitov, izberite **Nastavitve** in pritisnite **OK**.
- 3 - Izberite število satelitov, ki jih želite namestiti, ali pa enega od sistemov Unicable. Če izberete Unicable, lahko izberete številke za uporabniški pas in vnesete frekvence uporabniškega pasu za vsaj sprejemnik.
- 4 - Ko končate, izberite **Naprej** in pritisnite **OK**.
- 5 - V meniju **Nastavitve** pritisnite **OK**, da se vrnete na zaslon in začnete z iskanjem satelitov.

Povratni oddajnik in LNB

V nekaterih državah lahko prilagodite strokovne nastavitve za povratni oddajnik in vsak LNB. Te nastavitve uporabite ali spremenite samo v primeru, da običajna namestitev ni mogoča. Če imate nestandardno satelitsko opremo, lahko s temi nastavitvami razveljavite standardne nastavitve. Nekateri ponudniki vam lahko ponudijo nekatere vrednosti oddajnika ali LNB, ki jih lahko vnesete tukaj.

Satelitski moduli CAM

Če uporabljate modul za pogojni dostop (CAM) s pametno kartico za gledanje satelitskih programov, vam priporočamo, da namestitev satelitov opravite, ko je modul CAM vstavljen v televizor.

Večina modulov CAM se uporablja za odkodiranje programov.

Moduli CAM najnovejše generacije (CI+ 1.3 s profilom ponudnika) lahko v televizor sami namestijo vse satelitske programe. Modul CAM vas prosi za potrditev namestitve satelitov in programov. Ti moduli CAM programe namestijo in odkodirajo ter jih redno posodablajo.

Paketi programov

Satelitski operaterji lahko ponujajo pakete programov, v katerih so združeni prosti programi (nekodirani) in izbrani programi, primerni za določeno državo. Nekateri sateliti ponujajo naročniške pakete – zbirke plačljivih programov.

Nastavitev Unicable

Sistem Unicable

Anteno na televizor lahko priključite s sistemom z enim kablom, MDU Unicable. Pri sistemu z enim kablom satelitski krožnik z enim kablom povežete z vsemi satelitskimi sprejemniki v sistemu. Ta se običajno uporablja v stanovanjskih blokih. Če uporabljate sistem Unicable, vas televizor med namestitvijo pozove, da dodelite številko za uporabniški pas in ustrezno frekvenco. S sistemom Unicable lahko v tem televizorju namestite 1 ali 2 satelita.

Če po namestitvi sistema Unicable opazite, da nekateri programi manjkajo, je bil mogoče istočasno s sistemom Unicable nameščen tudi kak drug sistem. Ponovite namestitev, da namestite manjkajoče programe.

Številka za uporabniški pas

V sistemu Unicable mora biti vsak priključen satelitski sprejemnik oštevilčen (npr. 0, 1, 2 ali 3 itd.).

Razpoložljivi uporabniški pasovi in njihove številke so navedeni na stikalni enoti Unicable. Uporabniški pas je včasih okrajšan kot UB. Na voljo so stikalne enote Unicable, ki ponujajo 4 ali 8 uporabniških pasov. Če v nastavitvah izberete Unicable, televizor zahteva, da vgrajenemu satelitskemu sprejemniku dodelite enolično številko za uporabniški pas. Satelitski sprejemnik ne more imeti enake številke za uporabniški pas kot drug satelitski sprejemnik v sistemu Unicable.

Frekvenca uporabniškega pasu

Poleg enolične številke za uporabniški pas potrebuje vgrajeni satelitski sprejemnik tudi frekvenco izbrane številke za uporabniški pas. Te frekvence so običajno navedene zraven številke za uporabniški pas na stikalni enoti Unicable.

Ročna posodobitev programov

Posodobitev programov lahko kadarkoli zaženete sami.

Ročna posodobitev programov ...

- 1 - Pritisnite , izberite **Vse nastavitve** in pritisnite **OK**.
- 2 - Izberite **Programi > Namestitev satelitov**.
- 3 - Izberite **Iskanje programov**.
- 4 - Izberite **Posodobi programe**. Televizor začne s posodobitvijo. Posodobitev lahko traja nekaj minut.
- 5 - Sledite navodilom na zaslonu. Posodobitev lahko traja nekaj minut.
- 6 - Izberite **Dokončaj** in pritisnite **OK**.

Dodajanje satelita

Trenutni namestitvi satelitov lahko dodate satelit. Nameščeni sateliti in njihovi programi ostanejo nedotaknjeni. Nekateri satelitski operaterji ne dovolijo dodajanja satelita.

Dodatni satelit naj bi bil dodatna možnost. To ni vaš glavni plačljivi satelit ali glavni satelit s paketom programov, ki ga uporabljate. Običajno dodate 4. satelit, ko že imate nameščene 3 satelite. Če imate nameščene 4 satelite, morate enega odstraniti, da boste lahko dodali novega.

Nastavitev

Če imate trenutno nameščen samo 1 ali 2 satelita, trenutne nastavitve namestitve morda ne dovoljujejo dodajanja dodatnega satelita. Če morate spremeniti nastavitve namestitve, morate znova opraviti celotno namestitev satelitskih programov. Če morate spremeniti nastavitve, ne morete uporabiti možnosti **Dodaj satelit**.

Dodajanje satelita ...

- 1 - Pritisnite , izberite **Vse nastavitve** in pritisnite **OK**.
- 2 - Izberite **Programi > Namestitev satelitov**.
- 3 - Izberite **Iskanje satelita**.
- 4 - Izberite **Dodaj satelit**. Prikazani so trenutni sateliti.
- 5 - Izberite **Iskanje**. Televizor poišče nove satelite.
- 6 - Če televizor najde enega ali več satelitov, izberite **Namestitev**. Televizor namesti programe najdenih satelitov.
- 7 - Če želite shraniti programe in radijske postaje, izberite **Dokončaj** in pritisnite **OK**.

Odstranitev satelita

Iz trenutne namestitve satelitov lahko odstranite enega ali več satelitov. Pri tem odstranite satelit in njegove programe. Nekateri satelitski operaterji ne dovolijo odstranjevanja satelita.

Odstranitev satelitov ...

- 1 - Pritisnite , izberite **Vse nastavitve** in pritisnite **OK**.
- 2 - Izberite **Programi > Namestitev satelitov**.
- 3 - Izberite **Iskanje satelita**.
- 4 - Izberite **Odstrani satelit**. Prikazani so trenutni sateliti.
- 5 - Če želite satelite označiti ali preklicati izbiro za odstranitev, pritisnite **OK**.
- 6 - Po potrebi pritisnite **◀** (levo), da zaprete meni.

Ročna namestitev

Ročna namestitev je namenjena naprednim uporabnikom.

Z možnostjo Ročna namestitev lahko hitro dodate nove programe iz satelitskega oddajnika. Poznati morate frekvenco in polarizacijo oddajnika. Televizor namesti vse programe tega oddajnika. Če je oddajnik že bil nameščen, se vsi njegovi programi, prejšnji in novi, premaknejo na konec seznama programov Vsi. Če morate spremeniti število satelitov, ni mogoče uporabiti ročne namestitve. Če je potrebno to, morate izvesti celotno namestitev z možnostjo Namestitev satelitov.

Namestitev oddajnika ...

- 1 - Pritisnite , izberite **Vse nastavitve** in pritisnite **OK**.
- 2 - Izberite **Programi > Namestitev satelitov**.
- 3 - Izberite **Ročna namestitev** in pritisnite **▶** (desno), da odprete meni.
- 4 - Če imate nameščen več kot 1 satelit, izberite **LNB**, za katerega želite dodati programe.
- 5 - Nastavite zeleno vrednost možnosti **Polarizacija**. Če **Način hitrosti znakov** nastavite na **Ročno**, lahko hitrost znakov v možnosti **Hitrost znakov** vnesete ročno.
- 6 - Pritisnite puščici **▲** (gor) ali **▼** (dol), da nastavite frekvenco in izberite **Opravljen**.
- 7 - Izberite **Iskanje** in pritisnite **OK**. Moč signala je prikazana na zaslonu.
- 8 - Če želite shraniti programe novega oddajnika, izberite **Shrani** in pritisnite **OK**.
- 9 - Po potrebi pritisnite **◀** (levo), da zaprete meni.

Povratni oddajnik in LNB

V nekaterih državah lahko prilagodite strokovne nastavitve za povratni oddajnik in vsak LNB. Te nastavitve uporabite ali spremenite samo v primeru, da običajna namestitev ni mogoča. Če imate nestandardno satelitsko opremo, lahko s temi nastavitvami razveljavite standardne nastavitve. Nekateri ponudniki vam lahko ponudijo nekatere vrednosti oddajnika ali LNB, ki jih lahko vnesete tukaj.

Moč LNB

Moč LNB je privzeto vklopljena.

22 kHz ton

Ton je privzeto nastavljen na Samodejno.

Nizka frekvenca LO/visoka frekvenca LO

Frekvence lokalnega oscilatorja so nastavljene na standardne vrednosti. Vrednosti prilagajajte samo v primeru uporabe izjemne opreme, ki zahteva drugačne vrednosti.

Težave

Televizor ne najde zelenih satelitov ali televizor namesti isti satelit dvakrat

- Poskrbite, da je na začetku namestitve v nastavitvah nastavljeno pravilno število satelitov. Televizor lahko nastavi, da išče enega, dva ali 3/4 satelite.

LNB z dvema glavama ne najde drugega satelita

- Če televizor najde en satelit, ne more pa najti drugega, obrnite krožnik za nekaj stopinj. Poravnajte krožnik tako, da prejema najmočnejši signal iz prvega satelita. Na zaslonu preverite indikator moči signala prvega satelita. Ko je prvi satelit nastavljen na najmočnejši signal, izberite Ponovno iskanje, da poiščete drugi satelit.
- Poskrbite, da so nastavitve nastavljene na Dva satelita.

Spreminjanje nastavitve namestitve ni odpravilo težave

- Vse nastavitve, sateliti in programi se shranijo šele na koncu namestitve, ko končate.

Vsi satelitski programi so izginili

- Če uporabljate sistem Unicable, v nastavitvah za Unicable dodelite dve edinstveni številki za uporabniški pas za oba vgrajena sprejemnika. Drug satelitski sprejemnik v sistemu Unicable mogoče uporablja isto številko za uporabniški pas.

Nekateri satelitski programi so izginili s seznama programov

• Če so nekateri programi izginili, je ponudnik TV-storitev morda spremenil lokacijo oddajnikov teh programov. Če želite obnoviti položaje programov na seznamu programov, lahko poskusite posodobiti paket programov.

Ne morem odstraniti satelita

• Naročniški paketi ne dovolijo odstranjevanja satelita. Če želite odstraniti satelit, morate znova izvesti celotno namestitev in izbrati drug paket.

Sprejem je včasih slab

• Preverite, ali je satelitski krožnik trdno nameščen. Močan veter ga lahko premakne.
• Sneg in dež lahko poslabšata sprejem.

5.2

Namestitev antenskih/kabelskih programov

Posodobi programe

Samodejna posodobitev programov

Če sprejemate digitalne programe, lahko televizor nastavite tako, da samodejno posodablja te programe.

Televizor enkrat dnevno ob 6.00 posodobi programe in shrani nove programe. Novi programi so shranjeni na seznamu programov in označeni z ✱. Programi brez signala so odstranjeni. Televizor mora biti v stanju pripravljenosti, da lahko samodejno posodablja programe. Samodejno posodobitev programov lahko izklopite.

Izklop samodejne posodobitve ...

- 1 - Pritisnite , izberite **Vse nastavitve** in pritisnite **OK**.
- 2 - Izberite **Programi > Namestitev antenskih/kabelskih programov**.
- 3 - Po potrebi vnesite kodo PIN.
- 4 - Izberite možnost **Samodejna posodobitev programov**.
- 5 - Izberite **Izklop**.
- 6 - Pritisnite **<** (levo), da se vrnete na prejšnji korak ali pritisnite **<** BACK, da zaprete meni.

Obvestilo o novih, posodobljenih ali odstranjenih programih se izpiše ob vklopu televizorja. Če nočete, da se ob posodobitvi programov izpisujejo sporočila, jih lahko izklopite.

Izklop sporočila ...

- 1 - Pritisnite , izberite **Vse nastavitve** in pritisnite **OK**.
- 2 - Izberite **Programi > Namestitev**

antenskih/kabelskih programov.

3 - Po potrebi vnesite kodo PIN.

4 - Izberite možnost **Sporočilo o posodobitvi programov**.

5 - Izberite **Izklop**.

6 - Pritisnite **<** (levo), da se vrnete na prejšnji korak ali pritisnite **<** BACK, da zaprete meni.

V nekaterih državah se samodejna posodobitev programov izvaja med gledanjem televizorja ali medtem, ko je televizor v stanju pripravljenosti.

Ročna posodobitev programov

Posodobitev programov lahko kadarkoli zaženete sami.

Ročna posodobitev programov ...

- 1 - Pritisnite , izberite **Vse nastavitve** in pritisnite **OK**.
- 2 - Izberite **Programi > Namestitev antenskih/kabelskih programov**.
- 3 - Po potrebi vnesite kodo PIN.
- 4 - Izberite **Iskanje programov**.
- 5 - Izberite **Začni**.
- 6 - Izberite možnost **Posodobi digitalne programe** in izberite **Naprej**.
- 7 - Izberite **Začni**, da posodobite digitalne programe. To lahko traja nekaj minut.
- 8 - Pritisnite **<** (levo), da se vrnete na prejšnji korak ali pritisnite **<** BACK, da zaprete meni.

Ponovna namestitev vseh programov

Ponovno lahko namestite vse programe, ostale nastavitve televizorja pa pustite nespremenjene.

Če je nastavljena koda PIN, morate pred ponovno namestitvijo programov vnesti kodo.

Ponovna namestitev programov ...

- 1 - Pritisnite , izberite **Vse nastavitve** in pritisnite **OK**.
- 2 - Izberite **Programi > Namestitev antenskih/kabelskih programov**.
- 3 - Po potrebi vnesite kodo PIN.
- 4 - Izberite **Iskanje programov**.
- 5 - Izberite **Začni** in pritisnite **OK**.
- 6 - Izberite **Ponovna namestitev programov**, izberite **Naprej** in pritisnite **OK**.
- 7 - Izberite državo, v kateri se nahajate in pritisnite **OK**.
- 8 - Izberite **Naprej** in pritisnite **OK**.
- 9 - Izberite zeleno vrsto namestitve, **Antena (DVB-T)** ali **Kabel (DVB-C)** in pritisnite **OK**.
- 8 - Izberite **Naprej** in pritisnite **OK**.
- 11 - Izberite zeleno vrsto programov **Digitalni in analogni programi** ali **Samo digitalni programi** in pritisnite **OK**.

- 8 - Izberite **Naprej** in pritisnite **OK**.
13 - Izberite **Začni** in pritisnite **OK** za posodobitev digitalnih programov. To lahko traja nekaj minut.
14 - Pritisnite **◀** (levo), da se vrnete na prejšnji korak ali pritisnite **← BACK**, da zaprete meni.

DVB-T ali DVB-C

Nastavitve DVB

Način omrežne frekvence

Če nameravate za iskanje programov uporabiti hitri način **Hitro iskanje** v možnosti **Iskanje frekvenc**, izberite **Samodejno**. Televizor bo uporabil 1 od prednastavljenih omrežnih frekvenc (ali HC – homing channel), kot to uporablja večina kabelskih operaterjev v vaši državi.

Če ste za iskanje programov prejeli določeno vrednost omrežne frekvence, izberite **Ročno**.

Omrežna frekvenca

Če je **Način omrežne frekvence** nastavljen na **Ročno**, lahko tukaj vnesete vrednost omrežne frekvence, ki vam jo je posredoval kabelski operater. Za vnos vrednosti uporabite številске tipke.

Iskanje frekvenc

Izberite način za iskanje programov. Izberete lahko hitrejše **Hitro iskanje** in uporabite prednastavljene nastavitve, ki jih uporablja večina kabelskih operaterjev v vaši državi.

Če zato ni nameščen noben program ali nekateri manjkajo, lahko izberete razširjen način **Popolno iskanje**. Ta način porabi več časa za iskanje in nameščanje programov.

Velikost frekvenčnega koraka

Televizor išče programe v korakih po **8 MHz**.

Če zato ni nameščen noben program ali nekateri manjkajo, lahko iščete po manjših korakih po **1 MHz**. S koraki po 1 MHz bo iskanje in namestitev programov trajala dlje časa.

Digitalni programi

Če veste, da vaš kabelski operater ne ponuja digitalnih programov, lahko preskočite iskanje digitalnih programov.

Analogni programi

Če veste, da vaš kabelski operater ne ponuja analognih programov, lahko preskočite iskanje analognih programov.

Prosto / kodirano

Če imate naročnino in modul za pogojni dostop (CAM) za storitve plačljive TV, izberite **Prosto + kodirano**. Če niste naročeni na plačljive TV-programe ali storitve, lahko izberete samo **Samo prosti programi**.

Kakovost sprejema

Preverite lahko kakovost in moč signala digitalnega programa. Če imate lastno anteno, jo lahko premaknete in poskušate izboljšati sprejem.

Preverjanje kakovost sprejema digitalnega programa ...

- 1 - Preklopite na program.
- 2 - Pritisnite , izberite **Vse nastavitve** in pritisnite **OK**.
- 3 - Izberite **Programi > Namestitev antenskih/kabelskih programov**. Po potrebi vnesite kodo PIN.
- 4 - Izberite **Digitalni: Preizkus sprejema**.
- 5 - Izberite **Iskanje**. Prikazana je digitalna frekvenca za ta program.
- 6 - Ponovno izberite **Iskanje** in pritisnite **OK**, da preverite kakovost signala frekvence. Rezultat preizkusa je prikazan na zaslonu. Sprejem poskušajte izboljšati tako, da premaknete anteno, ali preverite povezave.
- 7 - Frekvenco lahko spremenite tudi sami. Izberite številko frekvence in s tipko **▲** (gor) ali **▼** (dol) spremenite vrednost. Izberite **Iskanje** in pritisnite **OK**, da ponovno preizkusite sprejem.
- 8 - Po potrebi pritisčajte **◀** (levo), da zaprete meni.

Ročna namestitev

Analogne TV-programe lahko posamično namestite ročno.

Ročna namestitev analognih programov ...

- 1 - Pritisnite , izberite **Vse nastavitve** in pritisnite **OK**.
- 2 - Izberite **Programi > Namestitev antenskih/kabelskih programov**. Po potrebi vnesite kodo PIN.
- 3 - Izberite **Analogni: Ročna namestitev**.

• Sistem

Če želite nastaviti TV-sistem, izberite **Sistem**. Izberite svojo državo ali del sveta, kjer se trenutno

nahajate in pritisnite **OK**.

• Iskanje programa

Če želite poiskati program, izberite **Iskanje programa**. Frekvenco programa lahko vnesete sami ali pustite, da jo poišče televizor. Pritisnite **➤** (desno), da izberete **Iskanje** za samodejno iskanje programa. Najden program je prikazan na zaslonu. Če je sprejem slab, ponovno pritisnite **Iskanje**. Če želite program shraniti, izberite **Opravljeno** in pritisnite **OK**.

• Shrani

Program lahko shranite na trenutno številko programa ali pod novo številko programa. Izberite **Shrani trenutni kanal** ali **Shrani kot novi kanal**. Nova številka programa je na kratko prikazana.

Te korake lahko ponavljate, dokler ne najdete vseh razpoložljivih analognih televizijskih programov.

5.3

Kopiranje seznama programov

Kopiranje seznama programov

Kopiranje seznama programov ...

- 1 - Vključite televizor. Televizor mora programe imeti že nameščene.
- 2 - Vključite pogon USB.
- 3 - Pritisnite **⚙️**, izberite **Vse nastavitve** in pritisnite **OK**.
- 4 - Izberite **Programi > Kopiranje seznama programov**.
- 5 - Izberite **Kopiraj v USB**. Za kopiranje seznama programov boste mogoče morali vnesti kodo PIN otroške ključavnice.
- 6 - Ko je kopiranje dokončano, izključite pogon USB.
- 7 - Po potrebi pritiskajte **◀** (levo), da zaprete meni.

Zdaj lahko skopirani seznam programov prenesete v drug Philipsov televizor.

Različica seznama programov

Preverite trenutno različico seznama programov ...

- 1 - Pritisnite **⚙️**, izberite **Vse nastavitve** in pritisnite **OK**.
- 2 - Izberite **Programi** in pritisnite **➤** (desno), da odprete meni.
- 3 - Izberite **Kopiranje seznama programov**, izberite **Trenutna različica** in pritisnite **OK**.
- 4 - Po potrebi pritiskajte **◀** (levo), da zaprete meni.

Prenos seznama programov

Na ne nameščene televizorje

Uporabiti morate različne načine za prenos seznama programov, odvisno od tega, ali je televizor že nameščen ali ne.

V televizor, ki še ni nastavljen

- 1 - Priključite napajalni vtič, da začnete namestitev, ter izberite jezik in državo. Iskanje programov lahko preskočite. Dokončajte nastavitev.
- 2 - Priključite pogon USB, na katerem je seznam programov drugega televizorja.
- 3 - Za začetek prenosa seznama programov pritisnite **⚙️**, izberite **Vse nastavitve** in pritisnite **OK**.
- 4 - Izberite **Programi > Kopiranje seznama programov > Kopiraj v TV**. Po potrebi vnesite kodo PIN.
- 5 - Televizor vas obvesti o uspešnem kopiranju seznama programov v televizor. Izključite pogon USB.

Na nameščene televizorje

Uporabiti morate različne načine za prenos seznama programov, odvisno od tega, ali je televizor že nameščen ali ne.

V televizor, ki je že nastavljen

- 1 - Preverite nastavitev države televizorja. (Oglejte si poglavje **Ponovna namestitev vseh programov**, da preverite to nastavitev. Začnite z izvajanjem postopka, dokler ne dosežete nastavitve države. Pritisnite **◀ BACK** za preklic namestitve.) Če je država ustrezna, nadaljujte z 2. korakom. Če država ni ustrezna, morate zagnati ponovno nastavitev. Oglejte si poglavje **Ponovna namestitev vseh programov** in začnite z namestitvijo. Izberite ustrezno državo in preskočite iskanje programov. Dokončajte nastavitev. Ko končate, nadaljujte z 2. korakom.
- 2 - Priključite pogon USB, na katerem je seznam programov drugega televizorja.
- 3 - Za začetek prenosa seznama programov pritisnite **⚙️**, izberite **Vse nastavitve** in pritisnite **OK**.
- 4 - Izberite **Programi > Kopiranje seznama programov > Kopiraj v TV**. Po potrebi vnesite kodo PIN.
- 5 - Televizor vas obvesti o uspešnem kopiranju seznama programov v televizor. Izključite pogon USB.

O kanalih

Seznami programov

O seznamih programov

Po namestitvi programov so vsi programi prikazani na seznamu programov. Programi so prikazani z imenom in logotipom, če so ti podatki na voljo.

Za vse vrste sprejemnikov – za antenski/kabelski (DVB-T/C) ali satelitski (DVB-S) program – obstaja seznam nameščenih programov. Ta seznam lahko filtrirate samo tako, da prikazuje TV-programe ali samo radijske programe. Če imate nameščenih več satelitov, lahko programe filtrirate glede na določen satelit.

Ko je seznam programov izbran, pritisnite puščico **▲** (gor) ali **▼** (dol), da izberete program, in pritisnite **OK**, da začnete z gledanjem izbranega programa. Na programe na tem seznamu lahko preklopite samo s tipkama **≡ +** in **≡ -**.

Ikone programov

Po samodejni posodobitvi seznama programov, so na novo najdeni programi označeni z **★** (zvezdico). Če program zaklenete, bo označen s **🔒** (ključavnico). 3 trenutno najbolj priljubljeni in gledani programi so označeni z 1, 2 ali 3.

Radijske postaje

Če so na voljo digitalne oddaje, se med namestitvijo namestijo digitalne radijske postaje. Izbirate jih lahko na enak način kot TV-programe. Pri namestitvi kabelskega programa (DVB-C) so radijske postaje običajno nameščene od številke 1001 naprej.

Ta televizor lahko sprejema vsebine digitalnega televizijskega standarda DVB. Televizor mogoče ne bo deloval pravilno pri nekaterih ponudnikih digitalnih TV-vsebin, kar ni popolnoma v skladu s standardom.

Odpri seznam programov

Poleg seznama z vsemi programi za vsak sprejemnik za antenske/kabelske ali satelitske programe lahko izberete filtriran seznam ali enega od priljubljenih seznamov, ki ste jih ustvarili.

Odpiranje trenutnega seznama programov ...

- 1 - Pritisnite **TV**, da preklopite na TV.
- 2 - Pritisnite **≡ LIST*** ali **OK**, da odprete trenutni seznam programov.
- 3 - Pritisnite **← BACK**, da zaprete seznam programov.

Izbira enega od seznamov programov ...

- 1 - Ko je na zaslonu prikazan seznam programov.

2 - Izberite ime seznama na vrhu seznama programov in pritisnite **OK**, da odprete meni seznama.

3 - V meniju seznama izberite enega od razpoložljivih seznamov programov in pritisnite **OK**.

Namig

Med obema sprejemnikoma lahko enostavno preklapljate v meniju **Viri**.

Pritisnite **➤ SOURCES** in izberite **Gledanje TV**, da preklopite na sprejemnik za antenske/kabelske programe. Izberite **Glejte satelitsko TV**, da preklopite na satelitski sprejemnik.

Televizor vedno odpre zadnji izbrani seznam programov za izbrani sprejemnik.

* Če je tipka **≡ LIST** na voljo na vašem daljinskem upravljalniku.

Filtriranje seznama programov

Filtrirate lahko seznam z vsemi programi. Seznam programov lahko nastavite tako, da prikazuje samo TV-programe ali predvaja samo radijske postaje. Za antenske/kabelske programe lahko nastavite seznam, ki prikazuje nekodirane ali kodirane programe. Če imate nameščenih več satelitov, lahko seznam satelitskih programov filtrirate glede na določen satelit.

Nastavitev filtra za seznam z vsemi programi...

- 1 - Pritisnite **TV**.
- 2 - Pritisnite **OK**, da odprete trenutni seznam programov.
- 3 - Ko je na zaslonu prikazan seznam programov, izberite ime seznama na vrhu seznama programov in pritisnite **OK**, da odprete meni seznama.
- 4 - V meniju seznama izberite seznam, v katerem želite nastaviti filter.
- 5 - Pritisnite **←** (levo), da se vrnete na prejšnji korak, ali pritisnite **←**, da zaprete meni.

Iskanje programa

Program poiščete na dolgem seznamu programov.

Televizor išče programe v okviru enega od 3 glavnih seznamov programov – seznam antenskih, kabelskih ali satelitskih programov.

Iskanje programa ...

- 1 - Pritisnite **TV**.
- 2 - Pritisnite **OK**, da odprete trenutni seznam programov.
- 3 - V zgornjem desnem kotu izberite **⋮** in pritisnite **OK**.
- 4 - Izberite **Iskanje programa** in pritisnite **OK**, da odprete besedilno polje. Besedilo lahko vnašate s tipkovnico daljinskega upravljalnika (če je na voljo) ali s tipkovnico na zaslonu.

5 - Vnesite številko, ime ali del imena in izberite **Uporabi** ter pritisnite **OK**. Televizor na izbranem seznamu poišče imena ujemajočih programov.

Rezultati iskanja so navedeni kot seznam programov – oglejte si ime seznama na vrhu. Ko izberete drug seznam programov ali zaprete seznam z rezultati iskanja, rezultati iskanja izginejo.

Gledanje programov

Izbira programa

Za začetek gledanja TV programov pritisnite **TV**. Televizor preklopi na program, ki ste ga nazadnje gledali.

Preklapljanje med programi

Če želite preklapljati med programi, pritisnite **≡ +** ali **≡ -**.

Če poznate številko programa, s številskimi tipkami vnesite številko. Ko vnesete številko programa, pritisnite **OK**, da takoj preklopite.

Če so na voljo informacije iz interneta, televizor prikaže naslov in podrobnosti trenutne oddaje, temu pa sledijo ime in podrobnosti naslednje oddaje.

Prejšnji program

Če želite preklopiti nazaj na prejšnji program, pritisnite **← BACK**.

Na programe lahko preklopite tudi v možnosti **Seznam programov**.

Zaklepanje programa

Zaklepanje ali odklepanje programa

Če otrokom želite preprečiti gledanje programa, ga lahko zaklenete. Če želite gledati zaklenjeni program, morate najprej vnesti 4-mestno kodo PIN **otroške ključavnice**. Ne morete zaklepati programov povezanih naprav.

Zaklepanje programa ...

- 1 - Pritisnite **TV**.
- 2 - Pritisnite **OK**, da odprete seznam programov. Po potrebi zamenjajte seznam programov.
- 3 - V zgornjem desnem kotu izberite **⋮** in pritisnite **OK**.
- 4 - Izberite **Zakleni/odkleni** in pritisnite **OK**.
- 5 - Če televizor to zahteva, vnesite 4-mestno kodo PIN.
- 6 - Izberite program, ki ga želite zakleniti, in pritisnite **OK**. Zaklenjen program je označen s **🔒** (ključavnico).
- 7 - Pritisnite **←** (levo), da se vrnete na prejšnji korak ali pritisnite **← BACK**, da zaprete meni.

Odklepanje programa ...

- 1 - Pritisnite **TV**.
- 2 - Pritisnite **OK**, da odprete seznam programov. Po potrebi zamenjajte seznam programov.
- 3 - V zgornjem desnem kotu izberite **⋮** in pritisnite **OK**.
- 4 - Izberite **Zakleni/odkleni** in pritisnite **OK**.
- 5 - Če televizor to zahteva, vnesite 4-mestno kodo PIN.
- 6 - Pritisnite **←** (levo), da se vrnete na prejšnji korak ali pritisnite **← BACK**, da zaprete meni.

Za zaklepanje ali odklepanje programov na seznamu programov morate samo enkrat vnesti kodo PIN, preden zaprete seznam programov.

Starševska ocena

Če želite otrokom preprečiti gledanje programa, ki ni primeren za njihovo starost, lahko nastavite starostno oceno.

Oddaje na digitalnih programih imajo lahko starostno oceno. Če je starostna ocena enaka ali višja od starosti, ki ste jo nastavili za otroka, bo program zaklenjen. Če želite gledati zaklenjeni program, morate najprej vnesti kodo **Starševska cena**.

Nastavitev starostne ocene ...

- 1 - Pritisnite **⚙️**, izberite **Vse nastavitve** in pritisnite **OK**.
- 2 - Izberite možnost **Otroška ključavnica > Starševska ocena**.
- 3 - Vnesite 4-mestno kodo otroške ključavnice. Če še niste nastavili kode, kliknite **Nastavitev kode** v možnosti **Otroška ključavnica**. Vnesite 4-mestno kodo otroške ključavnice in potrdite. Zdaj lahko nastavite starostno oceno.
- 4 - V možnosti **Starševska ocena** izberite starost.
- 5 - Po potrebi pritisnite **←** (levo), da zaprete meni.

Če želite izklopiti starševsko starostno oceno, izberite **Brez**. V nekaterih državah morate nastaviti starostno oceno.

Pri nekaterih TV-postajah/operaterjih televizor zaklene samo programe z višjo oceno. Starševska ocena je nastavljena za vse programe.

Možnosti programa

Odpiranje možnosti

Med gledanjem programa lahko nastavite nekatere možnosti.

Na voljo so določene možnosti glede na vrsto programa, ki ga gledate, oziroma glede na opravljene nastavitve televizorja.

Odpiranje menija z možnostmi ...

- 1 - Med gledanjem programa pritisnite **+** **OPTIONS** > **≡** Osebne nastavitve.
- 2 - Ponovno pritisnite **+** **OPTIONS**, da zaprete.

Preimenovanje programa

Program lahko med gledanjem preimenujete.

Preimenovanje kanala ...

- 1 - Med gledanjem programa pritisnite **+OPTIONS**.
- 2 - Izberite **≡** Osebne nastavitve > Preimenuj program.
- 3 - Če želite izbrisati trenutno ime in vnesti novo, uporabite tipkovnico na hrbtni strani daljinskega upravljalnika.

Standardni vmesnik

Če ste v režo za skupni vmesnik vstavili CAM, si lahko ogledate informacije o operaterju ali modulu CAM ali nastavljate nastavitve za CAM.

Ogled informacij o modulu CAM ...

- 1 - Pritisnite **SOURCES**.
- 2 - Izberite vrsto programa, za katero uporabljate CAM, Gledanje TV ali Glejte satelitsko TV.
- 3 - Pritisnite **+** **OPTIONS** in izberite **≡** Osebne nastavitve > Skupni vmesnik.
- 4 - Izberite ustrezno režo za skupni vmesnik in pritisnite **➤** (desno).
- 5 - Izberite ponudnika TV-storitev modula CAM in pritisnite **OK**. Naslednje zaslone prikazuje ponudnik TV-storitev.

HbbTV na tem programu

Če želite preprečiti dostop do strani HbbTV pri določenem programu, lahko blokirate strani HbbTV samo za ta program.

- 1 - Preklopite na program, pri katerem želite blokirati strani HbbTV.
- 2 - Pritisnite **+** **OPTIONS**, izberite Osebne nastavitve > HbbTV na tem programu in pritisnite **➤** (desno).
- 3 - Izberite Izklop in pritisnite **OK**.
- 4 - Pritisnite **◀** (levo), da se vrnete na prejšnji korak, ali pritisnite **←** **BACK**, da zaprete meni.

Če želite popolnoma blokirati HbbTV na televizorju ...

- 1 - Pritisnite **⚙**, izberite Vse nastavitve in pritisnite **OK**.
- 2 - Izberite Splošne nastavitve > Napredno > HbbTV.
- 3 - Izberite Izklop in pritisnite **OK**.
- 4 - Pritisnite **◀** (levo), da se vrnete na prejšnji korak ali pritisnite **←** **BACK**, da zaprete meni.

Informacije o programu

Ogledate si lahko tehnične lastnosti posameznega programa, kot so digitalne lastnosti, vrsta zvoka itd.

Ogled tehničnih informacij o programu ...

- 1 - Preklopite na program.
- 2 - Pritisnite **+** **OPTIONS**, izberite **≡** Osebne nastavitve in pritisnite **OK**.
- 3 - Izberite možnost Informacije programa in pritisnite **OK**.
- 4 - Če želite zaslon zapreti, pritisnite **OK**.

Informacije o programu

Ogled podrobnosti programa

Priklic podrobnosti izbranega programa ...

- 1 - Preklopite na program.
- 2 - Pritisnite **+** **OPTIONS**, izberite **≡** Osebne nastavitve in pritisnite **OK**.
- 3 - Izberite možnost Informacije o programu in pritisnite **OK**, da prikažete informacije o programu.
- 4 - Pritisnite **←** **BACK**, da zaprete.

Mono/stereo

Zvok analognega programa lahko preklopite na mono ali stereo.

Za preklop na mono ali stereo ...

- 1 - Preklopite na analogni program.
- 2 - Pritisnite **+** **OPTIONS** in izberite **≡** Osebne nastavitve > Mono/stereo ter nato pritisnite **➤** (desno).
- 3 - Izberite Mono ali Stereo in pritisnite **OK**.
- 4 - Pritisnite **◀** (levo), da se vrnete na prejšnji korak ali pritisnite **←** **BACK**, da zaprete meni.

Izbira videa



Digitalni TV-programi lahko nudijo več video signalov (oddaje z več viri), različne vidike in kote kamere ali različne programe na enem TV-programu. Na televizorju se prikaže sporočilo, če so takšni TV-programi na voljo.

Dual I-II

Če ima zvočni signal na voljo dva jezika zvoka, vendar en jezik (ali oba) nima oznake jezika, ta možnost ni na voljo.



Preslikava programa

Če na začetku ni informacij o programu, lahko program preslikate, da pridobite več informacij o programu.

- 1 - Pritisnite  TV GUIDE in uporabite tipke za krmarjenje, da izberete  na sredini, nato pa pritisnite OK.
- 2 - Izberite TV-vodnik > Iz interneta in pritisnite OK.
- 3 - Izberite enega od programov v TV-vodniku in pritisnite OK, da začnete z gledanjem izbranega programa.
- 4 - Med gledanjem programa pritisnite +OPTIONS.
- 5 - Izberite  Osebne nastavitve > Preslikaj program.
- 6 - S seznama izberite en element in pritisnite OK.
- 7 - Izberite Preslikaj program.
- 8 - Po končanem postopku se v programu prikažejo informacije o preslikanem programu.

Spreminjanje logotipov

Če na začetku ni informacij o programu, lahko pridobite več informacij o programu s pomočjo naslednjih korakov.



- 1 - Pritisnite  TV GUIDE in uporabite tipke za krmarjenje, da izberete  na sredini, nato pa pritisnite OK.
- 2 - Izberite TV-vodnik > Iz TV-programa in pritisnite OK.
- 3 - Izberite enega od programov v TV-vodniku in pritisnite OK, da začnete z gledanjem izbranega programa.
- 4 - Med gledanjem programa pritisnite +OPTIONS.
- 5 - Izberite  Osebne nastavitve > Spremeni logotip.
- 6 - S seznama izberite en element in pritisnite OK.
- 7 - Izberite Spremeni logotip.
- 8 - Po končanem postopku se v programu prikažejo informacije o preslikanem programu.

Priljubljeni programi

Kaj so priljubljeni programi

Na seznamu priljubljenih programov lahko zbirate programe, ki so vam všeč.







Ustvarite lahko 8 seznamov priljubljenih programov za enostavno izbiranje. Vsakemu seznamu priljubljenih lahko dodelite ime. Preurejanje programov je mogoče samo na seznamu priljubljenih.

Ko je seznam priljubljenih izbran, pritisnite puščico  (gor) ali  (dol), da izberete program, in pritisnite OK, da začnete z gledanjem izbranega programa. Na programe na tem seznamu lahko

preklopite samo s tipkama  + in  -.





Izdelava seznama priljubljenih

Izdelava seznama priljubljenih programov ...

- 1 - Pritisnite  , da preklopite na TV.
- 2 - Pritisnite  LIST (če je na voljo) ali OK, da odprete trenutni seznam programov.
- 3 - V zgornjem desnem kotu izberite  in pritisnite OK.
- 4 - Izberite Ustvarjanje seznama priljubljenih in pritisnite OK.
- 5 - Na seznamu na levi strani izberite program, ki ga želite dodati med priljubljene, in pritisnite + OPTIONS. Programi so navedeni na seznamu na desni strani v zaporedju, kot jih dodajate. Za preklic izberite program na seznamu na levi in ponovno pritisnite + OPTIONS. Za izbiro več programov naenkrat pritisnite  (dol), da izberete zadnji program nabora, ki ga želite dodati, in pritisnite OK.
- 6 - Če ste z dodajanjem programov končali, pritisnite  BACK.
- 7 - Televizor bo zahteval, da preimenujete Seznam priljubljenih. Uporabite lahko tipkovnico na zaslonu ali pritisnite  BACK, da tipkovnico na zaslonu skrijete, nato pa za vnos novega imena uporabite tipkovnico na hrbtni strani daljinskega upravljalnika (če je na voljo).

Če je seznam programov dolg, lahko izberete kateri koli program in pritisnite + OPTIONS, da odprete meni z možnostmi, nato pa izberite Ustvarjanje seznama priljubljenih in pritisnite OK.

Ustvarjanje novega seznama priljubljenih programov s kopiranjem obstoječega priljubljenega programa ...

- 1 - Pritisnite  , da preklopite na TV.
- 2 - Pritisnite  LIST (če je na voljo) ali OK, da odprete trenutni seznam programov.
- 3 - V zgornjem desnem kotu izberite  in pritisnite OK.
- 4 - Izberite Podvojitev seznama priljubljenih in pritisnite OK.
- 5 - Na seznamu na levi strani izberite program, ki ga želite dodati med priljubljene, in pritisnite + OPTIONS. Programi so navedeni na seznamu na desni strani v zaporedju, kot jih dodajate. Za preklic izberite program na seznamu na levi in ponovno pritisnite + OPTIONS. Za izbiro več programov naenkrat pritisnite  (dol), da izberete zadnji program nabora, ki ga želite dodati, in pritisnite OK.
- 6 - Če ste z dodajanjem programov končali, pritisnite  BACK.
- 7 - Televizor bo zahteval, da preimenujete Seznam priljubljenih. Uporabite lahko tipkovnico na zaslonu

ali pritisnite **←** BACK, da tipkovnico na zaslonu skrijete, nato pa za vnos novega imena uporabite tipkovnico na hrbtni strani daljinskega upravljalnika (če je na voljo).

Če podvojite seznam programov z vsemi programi in odstranite programe, ki jih ne želite na seznamu, lahko dodate več programov naenkrat ali ustvarite **Seznam priljubljenih**.

Dodajanje več programov

Če želite na **Seznam priljubljenih** dodati več zaporednih programov naenkrat, to lahko storite z možnostjo **Izberi razpon**.

Dodajanje več programov ...

- 1 - Pritisnite **➤** SOURCE .
- 2 - Izberite **Priljubljeni**.
- 3 - Odprite **Seznam priljubljenih**, na katerega želite dodati več programov.
- 4 - V zgornjem desnem kotu izberite **⋮** in pritisnite **OK**.
- 5 - Izberite **Urejanje seznama priljubljenih** in pritisnite **OK**.
- 6 - Na seznamu na levi strani izberite prvega izmed vseh programov, ki jih želite dodati in pritisnite **OK**.
- 7 - Pritisnite **▼** (dol), da izberete zadnji program v razponu, ki ga želite dodati in nato pritisnite **OK**.
- 8 - Izberite **Dodaj** in pritisnite **OK**. Programi so označeni na levi.

Preimenovanje seznama priljubljenih

Preimenujete lahko samo **Seznam priljubljenih**.

Kako preimenovati **Seznam priljubljenih** ...

- 1 - Pritisnite **➤** SOURCE .
- 2 - Izberite **Priljubljeni**.
- 3 - V zgornjem desnem kotu izberite **⋮** in pritisnite **OK**.
- 4 - Izberite **Preimenuj seznam priljubljenih** in pritisnite **OK**.
- 5 - Uporabite tipkovnico na zaslonu ali pritisnite **←** BACK, da tipkovnico na zaslonu skrijete, nato pa za vnos novega imena uporabite tipkovnico na hrbtni strani daljinskega upravljalnika (če je na voljo).
- 6 - Ko končate, obrnite daljinski upravljalnik s sprednjo stranjo navzgor, izberite **Zapri** in pritisnite **OK**.
- 7 - Pritisnite **←** BACK, da zaprete seznam programov.

Odstranitev seznama priljubljenih

Odstranite lahko samo **Seznam priljubljenih**.

Kako odstraniti **Seznam priljubljenih** ...

- 1 - Pritisnite **➤** SOURCE .
- 2 - Izberite **Priljubljeni**.
- 3 - V zgornjem desnem kotu izberite **⋮** in pritisnite **OK**.
- 4 - Izberite **Odstrani seznam priljubljenih** in pritisnite **OK**.

Preurejanje programov

Zaporedje programov lahko spremenite samo v možnosti **Seznam priljubljenih** (preurejanje).

Spreminjanje zaporedja programov ...

- 1 - Pritisnite **➤** SOURCES in izberite možnost **Priljubljeni**.
- 2 - Odprite **Seznam priljubljenih**, ki ga želite preurediti.
- 3 - V zgornjem desnem kotu izberite **⋮** in pritisnite **OK**.
- 4 - Izberite **Preurejanje programov** in pritisnite **OK**.
- 5 - V možnosti **Seznam priljubljenih** izberite program, ki ga želite premakniti, in pritisnite **OK**. (Program bo označen s sivim okvirjem.)
- 6 - S tipkama **▲** (gor) ali **▼** (dol) prestavite program, kamor želite.
- 7 - Pritisnite **OK**, da potrdite novi položaj.
- 8 - Na enak način lahko preuredite ostale programe, nato pa **Seznam priljubljenih** zaprete s tipko **←** BACK.

Besedilo/teletekst

Strani teleteksta

Če med gledanjem TV-programov želite odpreti teletekst, pritisnite **TEXT**.
Če želite zapreti teletekst, znova pritisnite **TEXT**.

Izbira strani teleteksta

Izbira strani

- 1 - Vnesite številko strani s številskimi tipkami.
- 2 - Pomikajte se s puščičnimi tipkami.
- 3 - Če želite izbrati katerega od barvno označenih elementov na dnu zaslona, pritisnite ustrezno barvno tipko.

Podstrani teleteksta

Stran teleteksta lahko vključuje več podstrani. Številke podstrani so prikazane na vrstici ob številki glavne strani.

Če želite izbrati podstran, pritisnite **<** ali **>**.

Pregled Strani teleteksta

Nekatere TV-postaje nudijo teletekst T.O.P.
Če želite v teletekstu odpreti teletekst T.O.P.,
pritisnite **+** **OPTIONS** in izberite **Pregled T.O.P.**.

Priljubljene strani

Televizor shranjuje seznam 10 nazadnje odprtih strani teleteksta. V stolpcu Priljubljene strani teleteksta jih lahko preprosto znova odprete.

- 1 - V teletekstu izberite **♥** (srce) v zgornjem levem kotu zaslona, da se prikaže stolpec priljubljenih strani.
- 2 - Pritisnite **▼** (dol) ali **▲** (gor), da izberete številko strani, in pritisnite **OK**, da odprete stran. Seznam lahko počistite z možnostjo **Izbriši priljubljene**.

Iskanje teleteksta

Izberete lahko besedo in v teletekstu poiščete vse pojave te besede.

- 1 - Odprite stran teleteksta in pritisnite **OK**.
- 2 - S pušičnimi tipkami izberite besedo ali številko.
- 3 - Ponovno pritisnite **OK**, da skočite na naslednji pojav te besede ali številke.
- 4 - Ponovno pritisnite **OK**, da skočite na naslednji pojav.
- 5 - Če želite prekiniti iskanje, pritisnite **▲** (gor), dokler ni izbran noben element.

Teletekst iz priključene naprave

Teletekst lahko nudijo tudi nekatere naprave, ki prejemajo TV-programe.
Odpiranje teleteksta iz priključene naprave

- 1 - Pritisnite **➡ SOURCES** izberite napravo in pritisnite **OK**.
- 2 - Med gledanjem programa na napravi pritisnite **+** **OPTIONS**, izberite **Pokaži tipke naprave**, izberite tipko **☰** in pritisnite **OK**.
- 3 - Pritisnite **← BACK**, da skrijete tipke naprave.
- 4 - Če želite zapreti teletekst, znova pritisnite **← BACK**.

Digitalni teletekst (samo v ZK)

Nekatere digitalne postaje nudijo digitalni teletekst ali interaktivno televizijo na svojih digitalnih televizijskih programih. To vključuje običajni teletekst, v katerem je izbiranje in premikanje mogoče s številskimi, barvnimi in pušičnimi tipkami.

Če želite zapreti digitalni teletekst, pritisnite **← BACK**.

Možnosti teleteksta

V teletekstu pritisnite **+** **OPTIONS**, da izberete ...

• Zamrznitev strani

Za prekinitev samodejnega predvajanja podstrani.

• Dvojni zaslon/celoten zaslon

Za prikaz TV-programa in teleteksta hkrati.

• Pregled T.O.P.

Če želite v teletekstu odpreti teletekst T.O.P.

• Povečaj

Za povečanje strani teleteksta za udobno branje.

• Razkrij

Za razkrivanje skritih informacij na strani.

• Menjava podstrani

Za menjavanje podstrani, ki so na voljo.

• Skrij/Prikaži priljubljene strani

Za skritje in prikaz seznama priljubljenih strani.

• Izbriši priljubljene

Za čiščenje seznama priljubljenih strani.

• Jezik

Za zamenjavo skupine znakov za pravilen prikaz teleteksta.

• Teletekst 2.5

Za vklop teleteksta 2.5 za več barv in boljšo grafiko.

Nastavitev teleteksta

Jezik teleteksta

Nekatere digitalne televizijske postaje nudijo več različnih jezikov teleteksta.

Nastavitev glavnega in drugega jezika besedila

- 1 - Pritisnite **⚙️**, izberite **Vse nastavitve** in pritisnite **OK**.
- 2 - Izberite **Regija in jezik** in pritisnite **➤** (desno), da odprete meni.
- 3 - Izberite **Jezik > Glavni teletekst** ali **Dodatni teletekst**.
- 4 - Izberite želena jezika teleteksta.
- 5 - Po potrebi pritisnite **◀** (levo), da zaprete meni.

Teletekst 2.5

Če je na voljo, Teletekst 2.5 nudi boljše barve in grafiko. Teletekst 2.5 je vklopljen kot standardna tovarniška nastavitev.

Izklop Teleteksta 2.5 ...

- 1 - Pritisnite **TEXT**.
- 2 - Ko je teletekst prikazan na zaslonu, pritisnite **+** **OPTIONS**.
- 3 - Izberite **Teletekst 2.5 > Izklop** in pritisnite **OK**.
- 4 - Po potrebi pritisnite **◀** (levo), da zaprete meni.

Priključitev naprav

6.1

O priključkih

Vodnik za priključitev

Napravo s televizorjem vedno povežite z najkakovostnejšo možno povezavo. Uporabljajte kakovostne kable, da zagotovite dober prenos zvoka in slike.

Ko priključite napravo, televizor prepozna njeno vrsto in vsaki napravi dodeli pravilno ime. Če želite, lahko ime vrste spremenite. Če je nastavljeno pravilno ime vrste za napravo, televizor samodejno preklopi na idealne nastavitve, ko v meniju Viri vklopite to napravo.

Če potrebujete pomoč pri povezavi več naprav s televizorjem, si oglejte vodnik za priključitev televizorja Philips. Vodnik vsebuje nasvete za povezavo in izbiro kablov.

Obiščite spletno mesto www.connectivityguide.philips.com

Vrata za anteno

Če imate digitalni sprejemnik ali snemalnik, antenske kable priključite tako, da bo antenski signal potekal skozi digitalni sprejemnik in/ali snemalnik, preden pride do televizorja. Tako antena in digitalni sprejemnik snemalniku lahko pošiljata dodatne programe za snemanje.

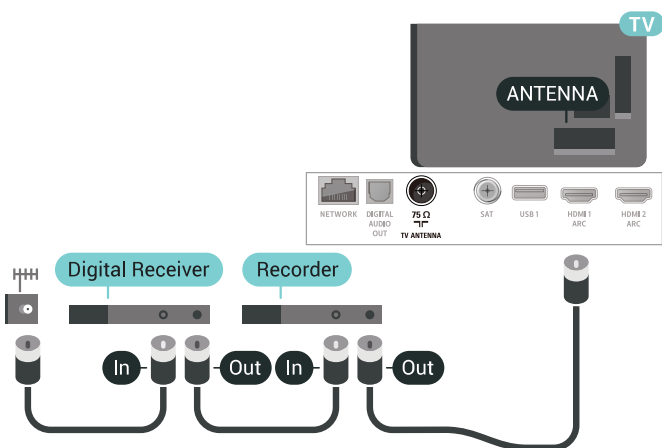

6.2

Vrata HDMI

Kakovost HDMI

Priključek HDMI zagotavlja najboljšo kakovost slike in zvoka. Kabel HDMI prenaša slikovne in zvočne signale. Za TV-signal uporabite kabel HDMI.

Za najvišjo hitrost prenosa signala uporabljajte hitri kabel HDMI dolžine do 5 m.

Če naprava, ki je priključena na priključek HDMI, ne deluje pravilno, preverite, ali je težavo mogoče odpraviti z drugo možnostjo nastavitve **HDMI Ultra HD**. Za več informacij pod možnostjo **Pomoč** izberite **Ključne besede** in poiščite **HDMI Ultra HD**.

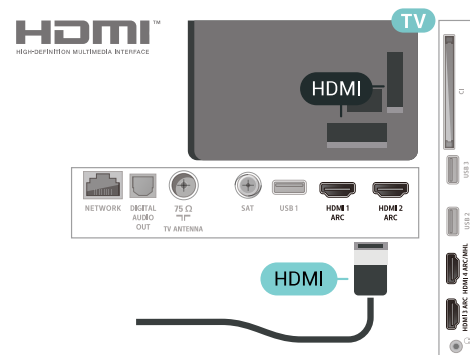

Zaščita pred kopiranjem

Kabli HDMI podpirajo HDCP 2.2 (zaščita širokopasovne digitalne vsebine). HDCP je signal za zaščito pred kopiranjem, ki preprečuje kopiranje vsebine s plošč DVD in Blu-ray, znan tudi kot DRM (upravljanje digitalnih pravic).

HDMI ARC

Vsi priključki HDMI televizorja imajo zvočni povratni kanal HDMI ARC (Audio Return Channel).

Če ima naprava, običajno je to sistem za domači kino, tudi priključek HDMI ARC, ga povežite s priključkom HDMI televizorja. Če uporabite priključek HDMI ARC, ni treba priključiti dodatnega zvočnega kabla, ki zvok TV-slike pošilja sistemu za domači kino. Priključek HDMI ARC prenaša oba signala.

Sistem za domači kino lahko priključite v katerikoli priključek HDMI televizorja, vendar v priključek ARC lahko priključite samo 1 napravo.

HDMI MHL

S HDMI MHL lahko na zaslon televizorja pošljete sliko, ki je prikazana na pametnem telefonu ali tabličnem računalniku Android.

Priključek HDMI 4 televizorja vsebuje MHL 2.0 (Mobile High-Definition Link).

Ta žična povezava omogoča odlično stabilnost in pasovno širino, majhno zakasnitev, je brez motenj brezžičnega omrežja in omogoča kakovostno reprodukcijo zvoka. Priključek MHL poleg tega napolni tudi baterijo pametnega telefona ali tabličnega računalnika. Ko je televizor v stanju pripravljenosti, se mobilna naprava ne polni, čeprav je priključena.

Preverite, kateri pasivni kabel MHL ustreza vaši mobilni napravi. Na eni strani je priključek HDMI za televizor, preverite pa, katero vrsto priključka morate povezati s pametnim telefonom ali tabličnim računalnikom.

MHL, Mobile High-Definition Link in logotip MHL so blagovne znamke ali registrirane blagovne znamke družbe MHL, LLC.



HDMI CEC – EasyLink

Priključek HDMI zagotavlja najboljšo kakovost slike in zvoka. Kabel HDMI prenaša slikovne in zvočne signale. Kabel HDMI uporabljajte za TV-signale visoke ločljivosti (HD). Za najvišjo hitrost prenosa signala uporabljajte hitri kabel HDMI dolžine do 5 m.

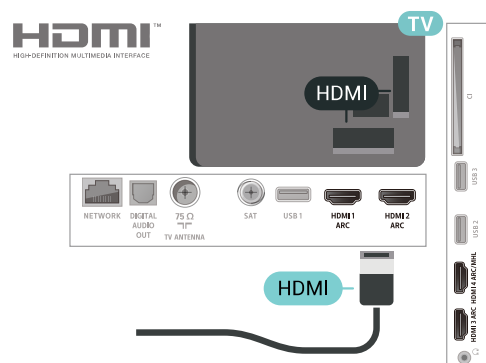

EasyLink HDMI CEC

Če so naprave povezane s kablom HDMI in imajo funkcijo EasyLink, jih lahko upravljate z daljinskim

upravljalnikom televizorja. Funkcija EasyLink HDMI CEC mora biti vklopljena na televizorju in povezani napravi.

S funkcijo EasyLink lahko povezano napravo upravljate z daljinskim upravljalnikom televizorja. EasyLink prek povezave HDMI CEC (Consumer Electronics Control) komunicira s povezanimi napravami. Naprave morajo podpirati HDMI CEC in morajo biti vključene v priključek HDMI.

Nastavitev funkcije EasyLink

Funkcija EasyLink je na televizorju privzeto vklopljena. Poskrbite, da bodo vse nastavitve za HDMI-CEC v priključenih napravah EasyLink pravilno nastavljene. Funkcija EasyLink morda ne bo delovala z napravami drugih znamk.

HDMI CEC pri drugih blagovnih znamkah

Funkcija HDMI CEC je pri različnih blagovnih znamkah različno poimenovana. Nekaj primerov: Anynet, Aquos Link, Bravia Theatre Sync, Kuro Link, Simplink in Viera Link. Vse blagovne znamke niso povsem združljive s funkcijo EasyLink.

Imena blagovnih znamk za HDMI CEC so v lasti njihovih lastnikov.

DVI–HDMI

Če imate napravo, ki ima samo priključek DVI, lahko napravo na priključek HDMI priključite z adapterjem DVI–HDMI.

Uporabite adapter DVI–HDMI, če ima naprava samo priključek DVI. Uporabite enega od priključkov HDMI in na hrbtno stran televizorja priključite zvočni kabel L/D (mini vtič 3,5 mm) v zvočni vhod televizorja za zvok.

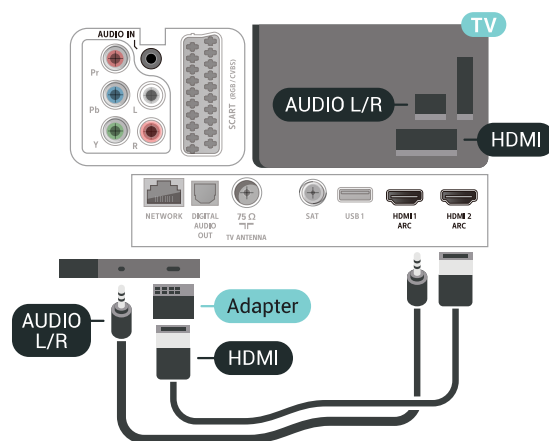

Zaščita pred kopiranjem

Kabla DVI in HDMI podpirata HDCP (zaščita širokopasovne digitalne vsebine). HDCP je signal za zaščito pred kopiranjem, ki preprečuje kopiranje vsebine s plošč DVD in Blu-ray, znan tudi kot DRM (upravljanje digitalnih pravic).

6.3

Y Pb Pr – komponentni

Y Pb Pr – komponentni video zagotavlja visokokakovostno povezavo.

Priključek YPbPr lahko uporabljate za TV-signale visoke ločljivosti (HD). Signalom Y, Pb in Pr dodajte levi in desni zvočni signal za zvok.

Pri priključitvi upoštevajte barve priključkov YPbPr (zeleni, modri, rdeči) in kabljskih vtikačev. Če naprava oddaja tudi zvok, uporabite kabel s priključkom činč za zvok L/D.

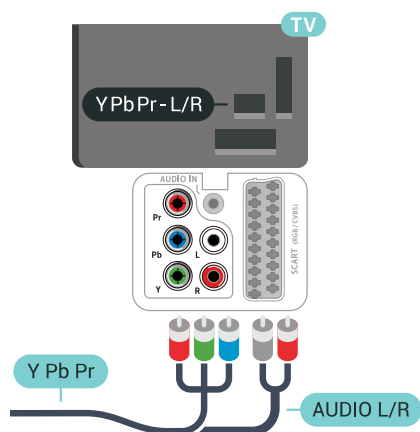

6.4

Scart

SCART zagotavlja kakovostno povezavo.

Priključek SCART lahko uporabljate za slikovne signale CVBS in RGB, ne pa tudi za TV-signale visoke ločljivosti (HD). Priključek SCART združuje slikovne in zvočne signale. Podpira tudi predvajanje NTSC.

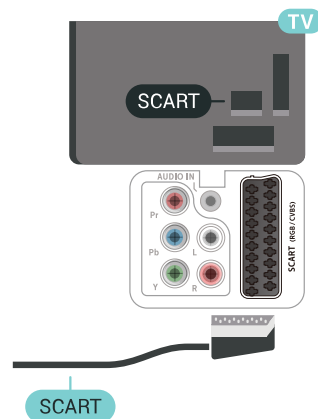

6.5

Zvočni izhod – optični

Zvočni izhod – optični je visokokakovostna zvočna povezava.

Ta optični priključek lahko prenaša 5.1-kanalne zvočne kanale. Če naprava, običajno je to sistem za domači kino, nima priključka HDMI ARC, lahko ta priključek povežete s priključkom za zvočni izhod – optični sistema za domači kino. Priključek za zvočni izhod – optični pošilja zvok iz televizorja v sistem za domači kino.

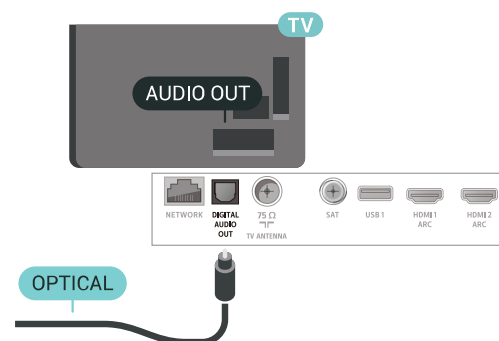

6.6

CAM s pametno kartico – CI+

Kaj je CI+

Opomba: Ni podprto v državah Azije, Azijsko-pacifiške regije, Srednjega vzhoda in Afrike.

CI+

Ta televizor omogoča pogojni dostop s standardnim vmesnikom CI+.

Z vmesnikom CI+ lahko spremljate plačljive programe HD, kot so filmski in športni, ki jih nudijo ponudniki digitalnih TV-storitev v vaši regiji. Ponudnik TV-storitev te programe kodira, predplačniški vmesnik CI+ pa jih odkodira.

Ponudniki digitalnih TV-storitev vam vmesnik CI+ (modul za pogojni dostop – CAM) in pametno kartico nudijo, ko se naročite na njihove plačljive programe. Ti programi imajo visoko stopnjo zaščite pred kopiranjem.

Za več informacij o pogojih in določilih se obrnite na ponudnika digitalnih TV-storitev.



Pametna kartica

Ponudniki digitalnih TV-storitev vam vmesnik CI+ (modul za pogojni dostop – CAM) in pametno kartico nudijo, ko se naročite na njihove plačljive programe.

Pametno kartico vstavite v modul CAM. Oglejte si navodila operaterja.

Vstavljanje modula CAM v televizor ...

- 1 - Na modulu CAM si oglejte pravilno smer vstavljanja. Nepravilno vstavljanje lahko poškoduje tako modul CAM kot televizor.
- 2 - S hrbtne strani televizorja in ko je sprednji del modula CAM obrnjen proti vam, modul CAM nežno vstavite v režo **COMMON INTERFACE**.
- 3 - Modul CAM potisnite do konca. Pustite ga v reži.

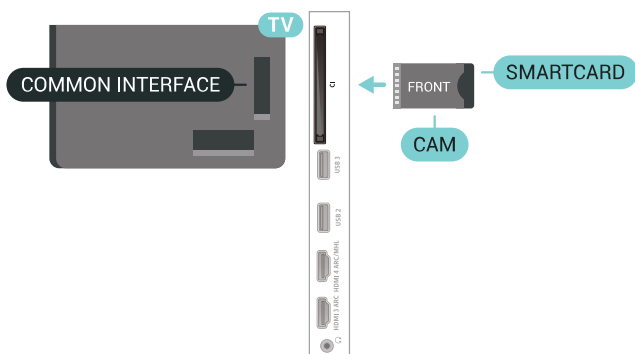

Ko vklopite televizor, lahko traja nekaj minut, da se

modul CAM vklopi. Če je modul CAM vstavljen in je naročnina plačana (načini naročnine se lahko razlikujejo), lahko gledate kodirane programe, ki jih podpira pametna kartica CAM.

Modul CAM in pametno kartico lahko uporabljate izključno s tem televizorjem. Če modul CAM odstranite, ne boste več mogli gledati kodiranih programov, ki jih podpira.

Gesla in kode PIN

Pri nekaterih modulih CAM morate za gledanje programa vnesti kodo PIN. Ko določate kodo PIN za modul CAM, vam priporočamo, da uporabite kodo za odklepanje televizorja.

Nastavitev kode PIN za CAM ...

- 1 - Pritisnite **→ SOURCES**.
 - 2 - Izberite vrsto programov, za katere uporabljate modul CAM za Gledanje TV.
 - 3 - Pritisnite **+ OPTIONS** in izberite **Skupni vmesnik**.
 - 4 - Izberite ponudnika TV-storitev modula CAM.
- Naslednje zaslone prikazuje ponudnik TV-storitev. Sledite navodilom na zaslonu in poiščite nastavitve kode PIN.

6.7

Sistem za domači kino

Vzpostavitev povezave HDMI ARC

Sistem za domači kino (HTS) s kablom HDMI povežite s televizorjem. Priključite lahko Philips SoundBar ali sistem za domači kino z vgrajenim predvajalnikom.

HDMI ARC

Če ima sistem za domači kino priključek HDMI ARC, ga lahko s televizorjem povežete prek priključka HDMI na televizorju. Če imate priključek HDMI ARC, ni treba priključiti dodatnega zvočnega kabla. Priključek HDMI ARC prenaša oba signala.

Vsi priključki HDMI na televizorju lahko sprejemajo signal zvočnega povratnega kanala (ARC). Ko je sistem za domači kino priključen, lahko televizor prek te povezave HDMI pošilja samo signal ARC.

Težave z zvokom sistema za domači kino

Zvok z glasnimi motnjami

Ko gledate videoposnetek iz priključenega pomnilnika USB ali računalnika, se pri zvoku iz sistema za domači kino lahko pojavijo motnje. Šum se pojavi, če ima zvočna ali videodatoteka zvok DTS, ki ga sistem za domači kino ne podpira. To lahko nastavite tako, da možnost **Format zvočnega izhoda televizorja** nastavite na **Stereo (nestisnjen)**.

Pritisnite **⚙** za **Vse nastavitve > Zvok > Napredno > Format zvočnega izhoda**.

Ni zvoka

Če iz sistema za domači kino ne slišite zvoka televizorja, preverite, ali ste kabel HDMI vključili v priključek **HDMI ARC** sistema za domači kino. Vsi priključki HDMI na televizorju so priključki HDMI ARC.

6.8

Pametni telefoni in tablični računalniki

Za povezavo pametnega telefona ali tabličnega računalnika s televizorjem lahko uporabite brezžično ali žično povezavo.

Brezžično

Če želite pametni telefon ali tablični računalnik povezati brezžično, iz najljubše trgovine z aplikacijami prenesite aplikacijo **Philips TV Remote**.

Žično

Za žično povezavo uporabite priključek **HDMI 4 MHL** na hrbtni strani televizorja. Za več informacij pod možnostjo **Pomoč** izberite **Ključne besede** ter poiščite **HDMI MHL**.

6.9

Predvajalnik Blu-ray

Predvajalnik Blu-ray in televizor povežite s **hitrim kablom HDMI**.

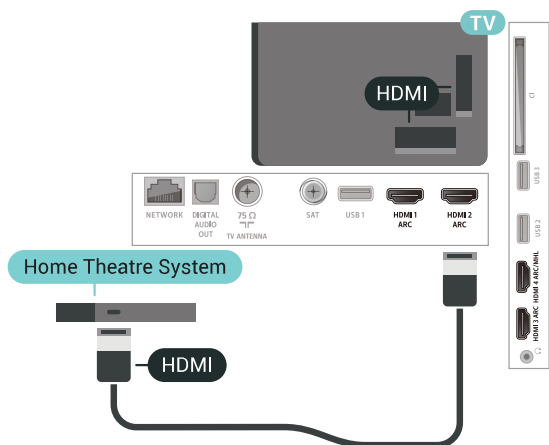

Sinhronizacija slike in zvoka

Če se zvok ne ujema s sliko na zaslonu, lahko pri večini sistemov za domači kino nastavite zapoznitev, da zvok uskladite s sliko.

Vzpostavitev povezave HDMI

Sistem za domači kino (HTS) s kablom HDMI povežite s televizorjem. Priključite lahko Philips SoundBar ali sistem za domači kino z vgrajenim predvajalnikom.

Če sistem za domači kino nima priključka HDMI ARC, dodajte optični zvočni kabel (Toslink), ki zvok TV-slike prenaša v sistem za domači kino.

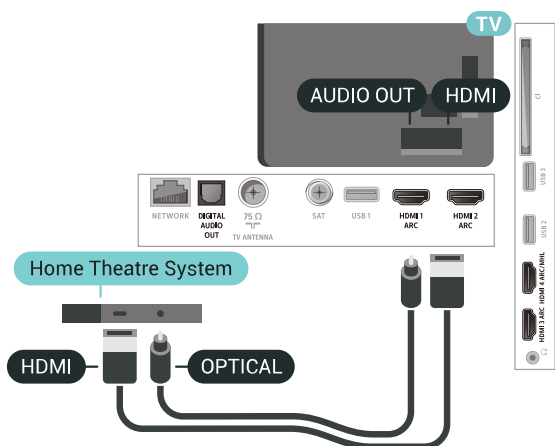

Sinhronizacija slike in zvoka

Če se zvok ne ujema s sliko na zaslonu, lahko pri večini sistemov za domači kino nastavite zapoznitev, da zvok uskladite s sliko.

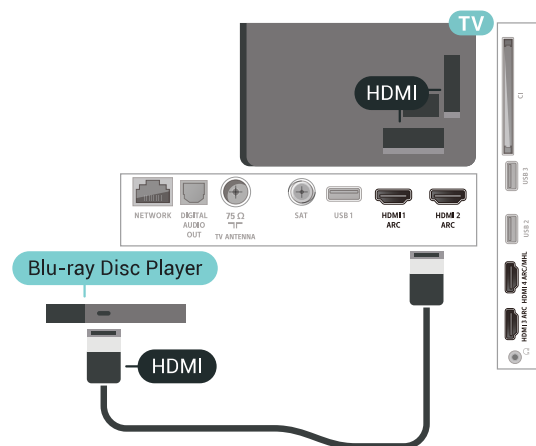

Če ima predvajalnik Blu-ray funkcijo EasyLink HDMI CEC, ga lahko upravljate z daljinskim upravljalnikom televizorja.

6.10

DVD-predvajalnik

S kablom HDMI povežite predvajalnik DVD in televizor.

Če naprava nima priključka HDMI, lahko uporabite tudi kabel SCART.

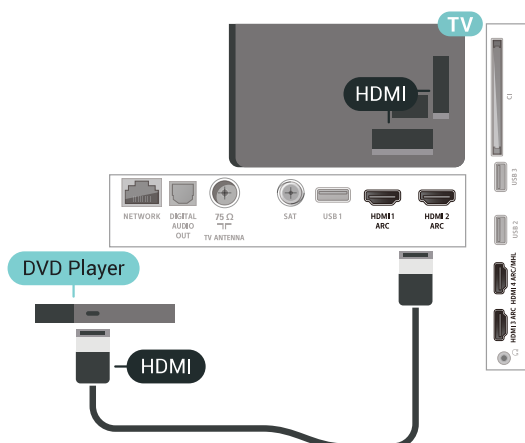

Če je predvajalnik DVD povezan s kablom HDMI in ima funkcijo EasyLink CEC, ga lahko upravljate z daljinskim upravljalnikom televizorja.

6.11

Bluetooth – zvočniki in igralni ploščki

Kaj potrebujete

Televizor lahko prek povezave Bluetooth® povežete z brezžično napravo – z brezžičnim zvočnikom, globokotoncem, zvočniškim modulom in slušalkami. Prek povezave Bluetooth LE lahko povežete tudi brezžični igralni plošček.

Za predvajanje zvoka televizorja na brezžičnem zvočniku morate združiti zvočnik s televizorjem. Združite lahko nekaj brezžičnih zvočnikov in največ 4 naprave Bluetooth LE (majhna poraba energije). Televizor lahko istočasno predvaja zvok samo iz enega zvočnika. Če priključite globokotonski zvočnik, se zvok predvaja na televizorju in globokotonskem zvočniku. Če priključite zvočniški modul se zvok predvaja samo na njem.

Pozor – Sinhronizacija slike in zvoka

Veliko sistemov zvočnikov Bluetooth ima večjo zakasnitev. Večja zakasnitev pomeni, da zvok zaostaja za videom, zaradi česar pride do neusklajene slike in zvoka. Pred nakupom sistema brezžičnih zvočnikov Bluetooth se pozanimajte o najnovejših modelih in poiščite napravo z nizko stopnjo zakasnitve. Za nasvet se obrnite na prodajalca.

Združevanje naprave

Brezžični zvočnik postavite največ 5 metrov stran od televizorja. Informacije o združevanju in brezžičnem dosegu preberite v uporabniškem priročniku naprave. Prepričajte se, da ima televizor vklopljeno nastavitvev Bluetooth.

Ko je brezžični igralni plošček združen, ga lahko uporabljate. Ko je brezžični zvočnik združen, ga lahko izberete za predvajanje zvoka televizorja. Ko je naprava enkrat združena, je ni treba ponovno združevati razen, če napravo odstranite.



Združevanje brezžičnega zvočnika s televizorjem ...

- 1 - Brezžični zvočnik vklopite in postavite v doseg televizorja.
- 2 - Pritisnite , izberite **Vse nastavitve** in pritisnite **OK**.
- 3 - Izberite **Brezžično in omrežja** in pritisnite **>** (desno), da odprete meni.
- 4 - Izberite **Bluetooth > Poišči napravo Bluetooth**.
- 5 - Izberite **Začni** in pritisnite **OK**. Sledite navodilom na zaslonu. Napravo boste združili s televizorjem, ki bo shranil povezavo. Če je doseženo največje število združenih naprav, boste morali najprej razdružiti eno od njih.
- 6 - Izberite vrsto naprave (slušalke, globokotonec ...).
- 7 - Po potrebi pritisnite **<** (levo), da zaprete meni.

Izbira naprave

Ko je brezžični zvočnik Bluetooth združen, ga lahko izberete za predvajanje zvoka televizorja.



Izbira zvočnika za predvajanje zvoka televizorja ...

- 1 - Pritisnite , izberite možnost Zvočniki in pritisnite OK.
- 2 - Izberite želeni sistem zvočnikov.
- 3 - Po potrebi pritisnite , da zaprete meni.

Odstranjevanje naprave

Brezžično napravo Bluetooth lahko povežete ali odklopite. Ko je naprava Bluetooth povezana, lahko uporabite igralni plošček ali zvok televizorja poslušate prek brezžičnega zvočnika. Brezžično napravo Bluetooth lahko tudi odstranite. Če odstranite napravo Bluetooth, naprava ne bo združena.



Odstranitev ali odklop brezžične naprave ...

- 1 - Pritisnite , izberite Vse nastavitve in pritisnite OK.
- 2 - Izberite Brezžično in omrežja.
- 3 - Izberite Bluetooth > Odstrani napravo.
- 4 - S seznama izberite brezžično napravo.
- 5 - Izberite Prekini ali Odstrani.
- 6 - Izberite OK.
- 7 - Po potrebi pritisnite , da zaprete meni.

Vklop ali izklop naprave Bluetooth

Če želite povezati brezžično napravo Bluetooth, se prepričajte, da je vklopljena funkcija Bluetooth.

Vklop funkcije Bluetooth ...



- 1 - Pritisnite , izberite Vse nastavitve in pritisnite OK.
- 2 - Izberite Brezžično in omrežja.
- 3 - Izberite Bluetooth > Vklop/izklop povezave Bluetooth.
- 4 - Izberite Vklop ali Izklop.
- 5 - Po potrebi pritisnite , da zaprete meni.

6.12

Slušalke

Slušalke lahko priključite v priključek  na hrbtne strani televizorja. Priključek je 3,5-milimetrski mini vtičnica. Glasnost slušalk lahko prilagajate ločeno.

Prilagoditev glasnosti ...

- 1 - Pritisnite , in izberite Glasnost slušalk.
- 2 - Za nastavitve vrednosti pritisnite puščici  (gor) ali  (dol).

3 - Po potrebi pritisnite , da zaprete meni.

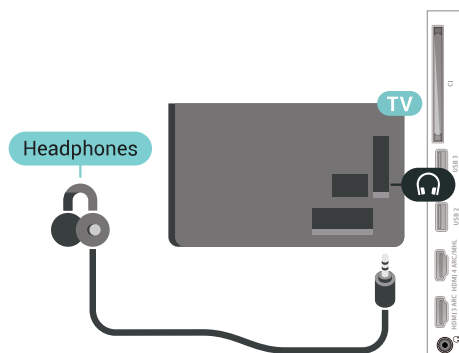

6.13

Igralna konzola

HDMI

Za najboljšo kakovost igralno konzolo na televizor priključite s hitrim kablom HDMI.

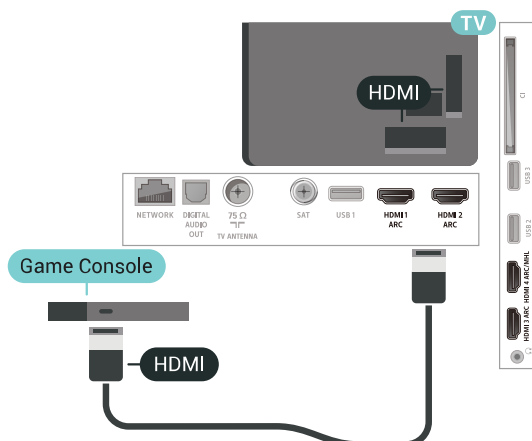

Y Pb Pr

Igralno konzolo s komponentnim video kablom (Y Pb Pr) in zvočnim kablom L/D povežite s televizorjem.

Igralni plošček

Priključitev igralnega ploščka

Če prek televizorja želite igrati igre iz interneta, lahko povežete številne brezžične igralne ploščke. Uporabljate lahko igralne ploščke z nano sprejemnikom USB ali igralne ploščke s povezavo Bluetooth.

Povezava igralnega ploščka z nano sprejemnikom USB ...

- 1 - Mali nano sprejemnik vključite v priključek USB na stranskem delu televizorja. Brezžični nano sprejemnik je priložen igralnemu ploščku.
- 2 - Če je igralni plošček vklopljen, ga lahko uporabljate.

Drugi igralni plošček lahko vključite v drugi priključek USB na stranskem delu televizorja.

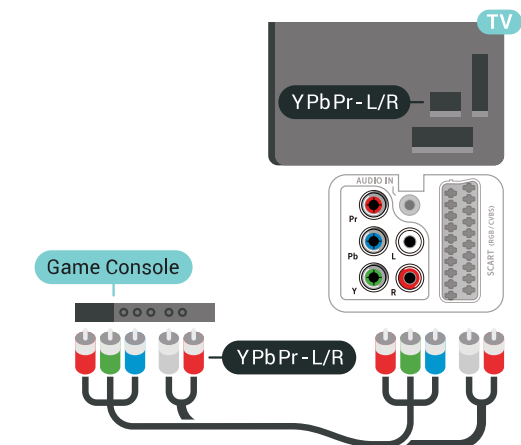

Scart

Igralno konzolo s komponentnim kablom (CVBS) in zvočnim kablom L/D povežite s televizorjem.

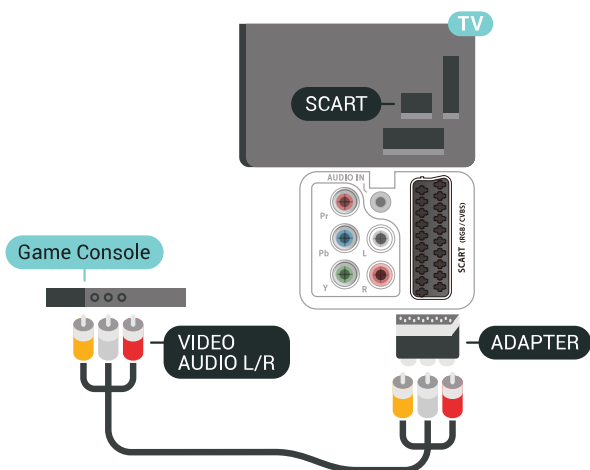

Če ima vaša igralna konzola samo izhoda za video (CVBS) in zvok L/D, jo s pretvornikom video/zvok L/D na SCART priključite na priključek SCART (naprodaj ločeno).



Najboljša nastavitvev

Preden začnete igrati igro iz priključene igralne konzole, nastavite televizor na idealno nastavitvev Igralna konzola.

Nastavitvev televizorja na idealno nastavitvev ...

- 1 - Pritisnite , izberite Vse nastavitvev in pritisnite OK.
- 2 - Izberite Slika in pritisnite , da odprete meni.
- 3 - Izberite Slog slike > Igre.
- 4 - Po potrebi pritisnite , da zaprete meni.

Trdi disk USB

Kaj potrebujetev

Če priključite trdi disk USB, lahko snemate in začasno prekinjate digitalne TV-oddaje (oddaje DVB in podobne).

Najmanjši potreben prostor na disku

- Premor
- Če želite začasno prekiniti oddajo, potrebujetev trdi disk s podporo za USB 2.0 z vsaj 4 GB prostora.
- Snemanje
- Če želite oddajo začasno prekiniti in posneti, potrebujetev trdi disk z vsaj 250 GB prostora.

Namestitev

Preden oddajo lahko začasno prekinete ali posnamete, morate priključiti in formatirati trdi disk USB. S formatiranjem odstranite vse datoteke s trdega diska USB.

- 1 - Trdi disk USB priključite v priključek **USB** televizorja. Med formatiranjem v druga vrata USB ne priključujte drugih naprav USB.
- 2 - Vklopite trdi disk USB in televizor.
- 3 - Ko televizor preklopite na digitalni TV-program, pritisnite **II** (Premor). S tem zaženete formatiranje.

Sledite navodilom na zaslonu.

Ko je trdi disk USB formatiran, ga pustite trajno priključenega.

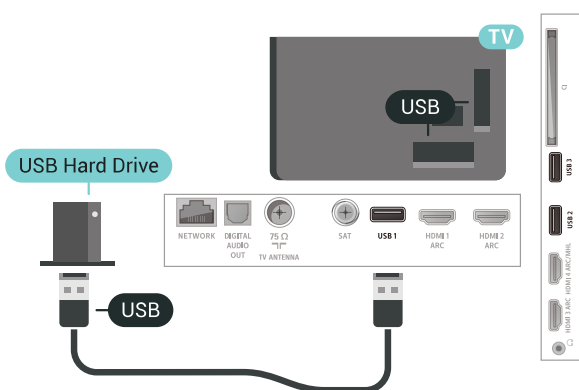

Opozorilo

Ker je trdi disk USB formatiran posebej za ta televizor, shranjenih posnetkov ni mogoče predvajati v drugem televizorju ali računalniku. Posnetih datotek na trdem disku USB ne kopirajte ali spreminjajte z računalniškimi aplikacijami. S tem posnetke pokvarite. Ko formatirate drug trdi disk USB, bo vsebina slednjega izgubljena. Trdi disk USB, nameščen v televizorju, je za uporabo z računalnikom treba formatirati.

Formatiranje

Predn oddajo lahko začasno prekinete, posnamete ali shranite aplikacije, morate priključiti in formatirati trdi disk USB. S formatiranjem odstranite vse datoteke s trdega diska USB. Če želite posneti oddajo s podatki TV-vodnika z interneta, morate pred namestitvijo trdega diska USB nastaviti internetno povezavo.

Opozorilo

Ker je trdi disk USB formatiran posebej za ta televizor, shranjenih posnetkov ni mogoče predvajati v drugem televizorju ali računalniku. Posnetih datotek na trdem

disku USB ne kopirajte ali spreminjajte z računalniškimi aplikacijami. S tem posnetke pokvarite. Ko formatirate drug trdi disk USB, bo vsebina slednjega izgubljena. Trdi disk USB, nameščen v televizorju, je za uporabo z računalnikom treba formatirati.

Formatiranje trdega diska USB ...

- 1 - Trdi disk USB priključite v priključek **USB** televizorja. Med formatiranjem v druga vrata USB ne priključujte drugih naprav USB.
- 2 - Vklopite trdi disk USB in televizor.
- 3 - Ko televizor preklopite na digitalni TV-program, pritisnite **II** (Premor). S tem zaženete formatiranje. Sledite navodilom na zaslonu.
- 4 - Televizor vas pozove, ali želite za shranjevanje aplikacij uporabiti trdi disk USB. Če to želite, potrdite.
- 5 - Ko je trdi disk USB formatiran, ga pustite trajno priključenega.

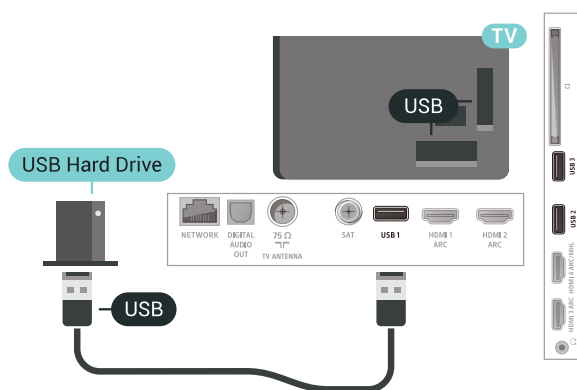

6.16

Tipkovnica USB

Priključitev

Priključite tipkovnico USB (vrste USB-HID) za vnos besedila na televizorju.

Priključite prek enega od priključkov **USB**.



Konfiguracija

Namestitev tipkovnice

Če želite namestiti tipkovnico **USB**, vklopite televizor in tipkovnico USB priključite v priključek USB na televizorju. Ko televizor prvič zazna tipkovnico, lahko izberete njeno postavitev in preverite izbiro. Če najprej izberete cirilično ali grško postavitev, lahko izberete dodatno latinsko postavitev tipkovnice.

Sprememba nastavitve postavitve tipkovnice, ko je postavitev izbrana ...

- 1 - Pritisnite , izberite **Vse nastavitve** in pritisnite **OK**.
- 2 - Izberite **Splošne nastavitve** in pritisnite **➤** (desno), da odprete meni.
- 3 - Izberite **Nastavitve tipkovnice USB**, da začnete nastavitve tipkovnice.

Posebne tipke

Tipke za vnašanje besedila

- Tipka Enter = OK
- Vračalka = brisanje znaka pred kazalko
- Puščične tipke = pomikanje po besedilnem polju
- Če ob izbiri dodatne postavitve želite preklopiti med postavitvama tipkovnice, istočasno pritisnite tipki **Ctrl** + **preslednica**.

Tipke za aplikacije in internetne strani

- Tab in Shift + Tab = naslednji in prejšnji
- Home = pomik na vrh strani
- End = pomik na konec strani
- Page Up = preskok za eno stran navzgor
- Page Down = preskok za eno stran navzdol
- + = povečava za en korak
- - = pomanjšanje za en korak
- * = prilagoditev spletne strani širini zaslona.

6.17

Pogon USB

Predvajate lahko fotografije, glasbo in videoposnetke iz povezanega pomnilnika USB.

Pomnilnik USB priključite v priključek **USB** televizorja, ko je vklopljen.

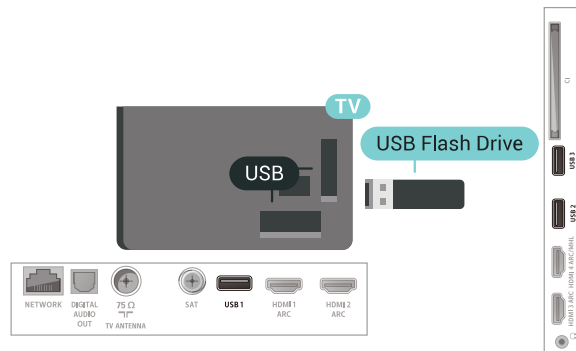

Televizor zazna pomnilnik in odpre seznam njegove vsebine.

Če se seznam vsebin ne prikaže samodejno, pritisnite  **SOURCES** in izberite **USB**.

Če želite ustaviti predvajanje vsebine pomnilnika USB, pritisnite  **EXIT** ali izberite drugo dejavnost. Za izključitev pomnilnika USB lahko kadarkoli odstranite pomnilnik.

Za več informacij o gledanju ali predvajanju vsebine s pomnilnika USB pod možnostjo **Pomoč** izberite **Ključne besede** in poiščite **Fotografije**, **videoposnetki** in **glasba**.

6.18

Fotoaparati

Če želite predvajati fotografije v digitalnem fotoaparatu, ga lahko povežete neposredno s televizorjem.

Priključite ju v priključek **USB** televizorja. Ko je fotoaparati priključen, ga vklopite.

Če se seznam vsebin ne prikaže samodejno, pritisnite  **SOURCES** in izberite **USB**.

Fotoaparati je morda treba nastaviti za prenos vsebine prek protokola PTP (Picture Transfer Protocol). Preberite uporabniški priročnik digitalnega fotoaparata.

Za več informacij o predvajanju fotografij pod možnostjo **Pomoč**, izberite **Ključne besede** in poiščite **Fotografije**, **videoposnetki** in **glasba**.

6.19

Videokamera

HDMI

Za najboljšo kakovost videokamero s kablom HDMI priključite na televizor.

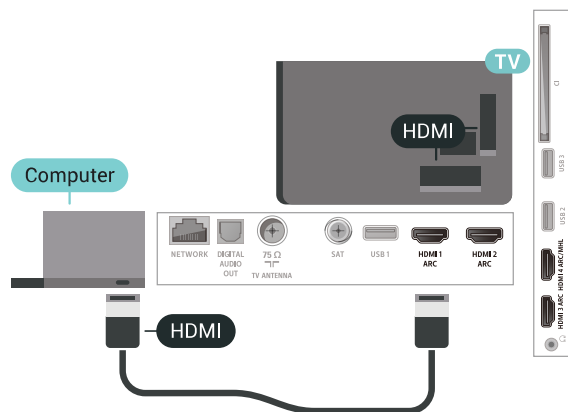
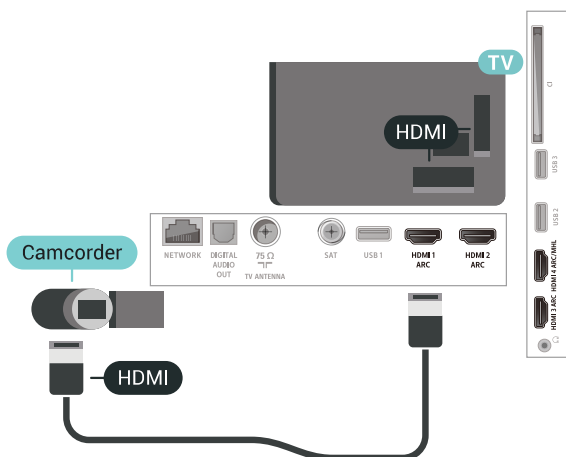

S kablom DVD-HDMI

Lahko pa uporabite tudi adapter DVI-HDMI (naprodaj ločeno), da priključite računalnik na HDMI, in zvočni kabel L/D (mini vtič 3,5 mm), da ga priključite na priključek AUDIO IN L/R na hrbtni strani televizorja.

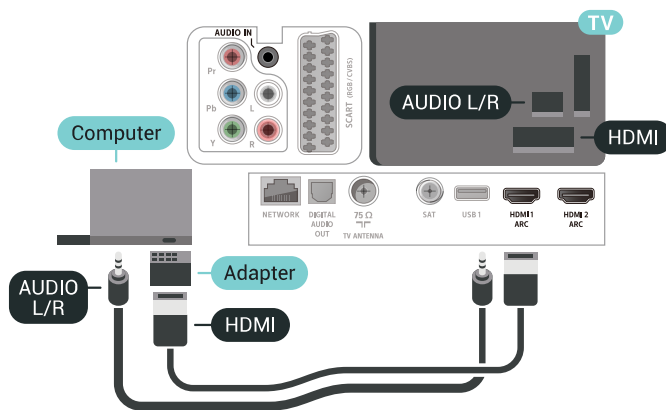

Audio Video LD/SCART

Kamero lahko priključite v priključek HDMI, YPbPr ali SCART. Če ima igralna kamera samo video izhod (CVBS) in zvočni izhod L/D, jo z adapterjem za video in zvok L/D v SCART priključite v priključek SCART (naprodaj ločeno).

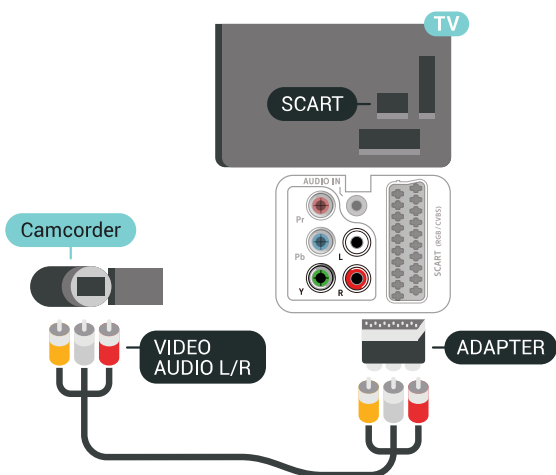

6.20

Računalnik

Priključitev

Računalnik lahko povežete s televizorjem in ga uporabljate kot računalniški monitor.



S kablom HDMI

Računalnik in televizor povežite s kablom HDMI.

Idealna nastavitvev

Priporočamo, da v primeru povezave računalnika za to povezavo, s katero je računalnik povezan, v meniju Viri uporabite ime ustrezne vrste naprave. Če v meniju Viri izberete možnost Računalnik, se televizor samodejno nastavi na idealno nastavitvev računalnika.

Nastavitvev televizorja na idealno nastavitvev ...

- 1 - Pritisnite , izberite Vse nastavitvev in pritisnite OK.
- 2 - Izberite Slika in pritisnite , da odprete meni.
- 3 - Izberite Napredno > Računalnik.
- 4 - Izberite Vklop ali Izklop.
- 5 - Po potrebi pritisnite , da zaprete meni.

Povežite televizor Android

Omrežje in internet

Domače omrežje

Da boste lahko izkoristili vse možnosti televizorja Philips Android, mora imeti televizor vzpostavljeno internetno povezavo.

Televizor povežite z domačim omrežjem s hitro internetno povezavo. Televizor lahko povežete brezžično ali z omrežnim usmerjevalnikom.

Vzpostavi povezavo z omrežjem

Brezžična povezava

Kaj potrebujete

Če s televizorjem želite vzpostaviti brezžično internetno povezavo, potrebujete usmerjevalnik Wi-Fi z vzpostavljeno internetno povezavo.

Uporabite hitro (širokopasovno) internetno povezavo.



Vzpostavitve brezžične povezave ...

- 1 - Pritisnite , izberite **Vse nastavitve** in pritisnite **OK**.
- 2 - Izberite **Brezžično in omrežja** in pritisnite **>** (desno), da odprete meni.
- 3 - Izberite **Žično ali Wi-Fi > Vzpostavi povezavo z omrežjem**.
- 4 - Izberite **Brezžično**.
- 5 - Na seznamu najdenih omrežij izberite svoje brezžično omrežje. Če vašega omrežja ni na seznamu, ker je ime omrežja skrito (izklopili ste oddajanje SSID usmerjevalnika), izberite **Dodaj novo omrežje** in ime omrežja vnesite sami.
- 6 - Glede na vrsto usmerjevalnika vnesite šifrirni ključ – WEP, WPA ali WPA2. Če ste šifrirni ključ za to omrežje že vnesli, lahko izberete možnost **OK**, da takoj vzpostavite povezavo.

7 - Ko je povezava uspešno vzpostavljena, se izpiše sporočilo.

Vklop/izklop povezave Wi-Fi

Preden poskušate vzpostaviti povezavo, zagotovite, da je povezava Wi-Fi vklopljena ...

- 1 - Pritisnite , izberite **Vse nastavitve** in pritisnite **OK**.
- 2 - Izberite **Brezžično in omrežja** in pritisnite **>** (desno).
- 3 - Izberite **Žično ali Wi-Fi > Vklop/izklop povezave Wi-Fi**.
- 4 - Če je izklopljena, izberite **Vklop** in pritisnite **OK**.

WPS

Če ima usmerjevalnik WPS, lahko z njim povezavo vzpostavite neposredno brez iskanja omrežij. Če so v brezžičnem omrežju naprave, ki uporabljajo sistem varnostnega šifriranja WEP, WPS ne morete uporabljati.

- 1 - Pritisnite , izberite **Vse nastavitve** in pritisnite **OK**.
- 2 - Izberite **Brezžično in omrežja** in pritisnite **>** (desno), da odprete meni.
- 3 - Izberite **Žično ali Wi-Fi > Vzpostavi povezavo z omrežjem**.
- 4 - Izberite **WPS**.
- 5 - Pritisnite gumb WPS na usmerjevalniku in se v 2 minutah vrnite do televizorja.
- 6 - Izberite **Vzpostavi povezavo**, da vzpostavite povezavo.
- 7 - Ko je povezava uspešno vzpostavljena, se izpiše sporočilo.

WPS s kodo PIN

Če ima usmerjevalnik WPS s kodo PIN, lahko z njim povezavo vzpostavite neposredno brez iskanja omrežij. Če so v brezžičnem omrežju naprave, ki uporabljajo sistem varnostnega šifriranja WEP, WPS ne morete uporabljati.

- 1 - Pritisnite , izberite **Vse nastavitve** in pritisnite **OK**.
- 2 - Izberite **Brezžično in omrežja** in pritisnite **>** (desno), da odprete meni.
- 3 - Izberite **Žično ali Wi-Fi > Vzpostavi povezavo z omrežjem**.
- 4 - Izberite **WPS s kodo PIN**.
- 5 - Zapišite prikazano 8-mestno kodo PIN na zaslonu in jo vnesite v programsko opremo usmerjevalnika v računalniku. V priročniku usmerjevalnika preverite, kje v programski opremi usmerjevalnika morate vnesti kodo PIN.
- 6 - Izberite **Vzpostavi povezavo**, da vzpostavite povezavo.
- 7 - Ko je povezava uspešno vzpostavljena, se izpiše

sporočilo.

Težave

Brezžičnega omrežja ni bilo mogoče najti ali je moteno.

- Mikrovalovne pečice, telefoni DECT in druge naprave Wi-Fi 802.11b/g/n v bližini lahko motijo brezžično omrežje.
- Zagotovite, da požarni zidovi v omrežju omogočajo dostop do brezžične povezave televizorja.
- Če brezžično omrežje ne deluje pravilno, poskusite z namestitvijo žičnega omrežja.

Internetna povezava ne deluje

- Če povezava z usmerjevalnikom deluje, preverite povezavo usmerjevalnika z internetom.

Povezava z računalnikom in internetna povezava sta počasni

- V uporabniškem priročniku za brezžični usmerjevalnik preverite informacije o dosegu v zaprtih prostorih, hitrosti prenosa in drugih dejavnikih kakovosti signala.
- Za usmerjevalnik uporabite hitro (širokopasovno) internetno povezavo.

DHCP

- Če povezava ni uspešna, preverite nastavitve DHCP (Dynamic Host Configuration Protocol) usmerjevalnika. Možnost DHCP mora biti vklopljena.

Žična povezava

Kaj potrebujete

Če s televizorjem želite vzpostaviti internetno povezavo, potrebujete usmerjevalnik z vzpostavljeno internetno povezavo. Uporabite hitro (širokopasovno) internetno povezavo.



2 - Zagotovite, da je usmerjevalnik vklopljen.

3 - Pritisnite , izberite Vse nastavitve in pritisnite OK.

4 - Izberite Brezžično in omrežja in pritisnite , da odprete meni.

5 - Izberite Žično ali Wi-Fi > Vzpostavi povezavo z omrežjem.

6 - Izberite Žično. Televizor nenehno išče omrežno povezavo.

7 - Ko je povezava uspešno vzpostavljena, se izpiše sporočilo.

Če povezava ni uspešna, preverite nastavitve DHCP usmerjevalnika. Možnost DHCP mora biti vklopljena.

**Za skladnost s predpisi EMC uporabljajte oklopljen ethernetni kabel FTP kat. 5E.

Nastavitve omrežja

Prikaz nastavitvev omrežja

Tukaj lahko vidite vse trenutne nastavitve omrežja. Naslova IP in MAC, moč signala, hitrost, način šifriranja itd.

Ogled trenutnih nastavitvev omrežja ...

1 - Pritisnite , izberite Vse nastavitve in pritisnite OK.

2 - Izberite Brezžično in omrežja in pritisnite , da odprete meni.

3 - Izberite Žično ali Wi-Fi > Prikaz nastavitvev omrežja.

4 - Po potrebi pritisnite , da zaprete meni.

Omrežna konfiguracija

Če ste naprednejši uporabnik in želite namestiti omrežje s statičnim naslovom IP, televizor nastavite na Statični naslov IP.

Nastavitve televizorja na statični naslov IP ...

1 - Pritisnite , izberite Vse nastavitve in pritisnite OK.

2 - Izberite Brezžično in omrežja in pritisnite , da odprete meni.

3 - Izberite Žično ali Wi-Fi > Omrežna konfiguracija in pritisnite OK.

4 - Izberite Statični naslov IP in pritisnite OK, da omogočite možnost Konfiguracija statičnega naslova IP.

5 - Izberite Konfiguracija statičnega naslova IP in konfigurirajte povezavo.

6 - Lahko nastavite številko za naslov IP, masko omrežja, prehod, DNS 1 ali DNS 2.

7 - Po potrebi pritisnite , da zaprete meni.

Vklopi s funkcijo Wi-Fi (WoWLAN)

Ta televizor lahko vklopite s pametnim telefonom ali tabličnim računalnikom tudi, če je v stanju pripravljenosti. Nastavitev **Vklopi s funkcijo Wi-Fi (WoWLAN)** mora biti vklopljena.

Vklop nastavitve WoWLAN ...

- 1 - Pritisnite , izberite **Vse nastavitve** in pritisnite **OK**.
- 2 - Izberite **Brezžično in omrežja** in pritisnite **➤** (desno), da odprete meni.
- 3 - Izberite **Žično ali Wi-Fi > Vklopi s funkcijo Wi-Fi (WoWLAN)**.
- 4 - Izberite **Vklop**.
- 5 - Po potrebi pritisnite **◀** (levo), da zaprete meni.

Vklop povezave Wi-Fi

Povezavo Wi-Fi televizorja lahko vklopite ali izklopite.

Vklop povezave Wi-Fi ...

- 1 - Pritisnite , izberite **Vse nastavitve** in pritisnite **OK**.
- 2 - Izberite **Brezžično in omrežja** in pritisnite **➤** (desno), da odprete meni.
- 3 - Izberite **Žično ali Wi-Fi > Vklop/izklop povezave Wi-Fi**.
- 4 - Izberite **Vklop**.
- 5 - Po potrebi pritisnite **◀** (levo), da zaprete meni.

Digital Media Renderer – DMR

Če predstavnostnih datotek ni mogoče predvajati na televizorju, se prepričajte, da je vklopljena možnost Digital Media Renderer. DRM je tovarniško vklopljen.

Vklop nastavitve DMR ...

- 1 - Pritisnite , izberite **Vse nastavitve** in pritisnite **OK**.
- 2 - Izberite **Brezžično in omrežja** in pritisnite **➤** (desno), da odprete meni.
- 3 - Izberite **Žično ali Wi-Fi > Digital Media Renderer – DMR**.
- 4 - Izberite **Vklop**.
- 5 - Po potrebi pritisnite **◀** (levo), da zaprete meni.

Wi-Fi Smart Screen

Če želite gledati digitalne TV-programe s pametnim telefonom ali tabličnim računalnikom z aplikacijo Philips TV Remote, morate vklopiti Wi-Fi Smart Screen. Nekateri kodirani programi na mobilni napravi mogoče ne bodo na voljo.

Vklop Wi-Fi Smart Screen ...

- 1 - Pritisnite , izberite **Vse nastavitve** in

pritisnite **OK**.

2 - Izberite **Brezžično in omrežja** in pritisnite **➤** (desno), da odprete meni.

3 - Izberite **Žično ali Wi-Fi > Wi-Fi Smart Screen**.

4 - Izberite **Vklop**.

5 - Po potrebi pritisnite **◀** (levo), da zaprete meni.

Omrežno ime televizorja

Če imate v domačem omrežju več televizorjev, lahko ta televizor preimenujete.

Preimenovanje televizorja ...

- 1 - Pritisnite , izberite **Vse nastavitve** in pritisnite **OK**.
- 2 - Izberite **Brezžično in omrežja** in pritisnite **➤** (desno), da odprete meni.
- 3 - Izberite **Žično ali Wi-Fi > Omrežno ime televizorja**.
- 4 - Vnesite ime s tipkovnico daljinskega upravljalnika.
- 5 - Za dokončanje izberite **✓**.
- 6 - Po potrebi pritisnite **◀** (levo), da zaprete meni.

Izbriši internetno zgodovino

Z možnostjo Izbriši internetno zgodovino lahko počistite registracijo za Philipsov strežnik, nastavitve starševske ocene, podatke za prijavo v videoteko, vse priljubljene iz Galerije aplikacij Philips ter internetne zaznamke in zgodovino. Tudi interaktivne aplikacije MHEG v televizor shranjujejo piškotke. Tudi te datoteke so izbrisane.

Brisanje internetne zgodovine ...

- 1 - Pritisnite , izberite **Vse nastavitve** in pritisnite **OK**.
- 2 - Izberite **Brezžično in omrežja** in pritisnite **➤** (desno), da odprete meni.
- 3 - Izberite **Žično ali Wi-Fi > Izbriši internetno zgodovino**.
- 4 - Izberite **OK**, da potrdite.
- 5 - Po potrebi pritisnite **◀** (levo), da zaprete meni.

Skupna raba datotek

Televizor lahko povežete z drugimi napravami v brezžičnem omrežju, kot je računalnik ali pametni telefon. Uporabljate lahko računalnik z operacijskim sistemom Microsoft Windows ali Apple OS X.

S tem televizorjem lahko odpirate fotografije, glasbene datoteke in videoposnetke, ki so shranjeni v računalniku. Uporabite katerokoli nedavno programsko opremo za predstavnostne strežnike s potrdilom DLNA.

Račun Google

Vpis



Da boste lahko izkoristili vse možnosti televizorja Philips Android TV, se z računom Google lahko vpišete v storitev Google.

Če se vpišete, boste lahko za igranje svojih priljubljenih iger uporabil telefon, tablični računalnik ali televizor. Na začetnem zaslonu televizorja so na voljo priporočila za videoposnetke in glasbo po vaših željah ter dostop do spletne strani YouTube, Google Play in drugih aplikacij.

Vpis

Prek obstoječega računa Google se vpišete v storitev Google s televizorjem. Račun Google je sestavljen iz e-poštnega naslova in gesla. Če še nimate računa Google, ga ustvarite z računalnikom ali tabličnim računalnikom (accounts.google.com). Za igranje iger z aplikacijo Google Play potrebujete profil Google+. Če se niste vpisali pri prvi namestitvi televizorja, se vedno lahko vpišete pozneje.

Vpis po namestitvi televizorja ...

- 1 - Pritisnite , izberite **Vse nastavitve** in pritisnite **OK**.
- 2 - Izberite **Nastavitve za Android** in pritisnite **OK**.
- 3 - Pritisnite  (dol) in izberite **Osebnost > Dodaj račun** in pritisnite **OK**.
- 4 - Pritisnite **OK** v možnosti **SIGN IN**.
- 5 - S tipkovnico na daljinskem upravljalniku vnesite svoj e-poštni naslov in pritisnite majhno tipko **OK** na desnem delu tipkovnice.
- 6 - Vnesite svoje geslo in za vpis ponovno pritisnite majhno tipko **OK**.
- 7 - Po potrebi pritisnite  (levo), da zaprete meni.

Če se želite vpisati z drugim računom Google, se najprej izpišite in nato ponovno vpišite z drugim računom.

Nastavitve za Android

Nastavite ali ogledate si lahko več posameznih nastavitev ali informacij za Android. Ogledate si lahko seznam aplikacij, ki so nameščene v televizorju in njihovo velikost na pomnilniku. Nastavite lahko jezik, ki ga želite uporabiti pri glasovnem iskanju. Lahko konfigurirate tipkovnico na zaslonu ali aplikacijam dovolite uporabo svoje lokacije. Raziščite različne nastavitve za Android. Več informacij o teh nastavitvah si oglejte na povezavi www.support.google.com/androidtv.

Odpiranje teh nastavitev ...

- 1 - Pritisnite , izberite **Vse nastavitve** in

pritisnite **OK**.

2 - Izberite **Nastavitve za Android**.

3 - Raziščite različne nastavitve za Android.

4 - Po potrebi pritisnite  **BACK**, da zaprete meni.

Galerija aplikacij Philips



Aplikacije Philips

Če vzpostavite s televizorjem internetno povezavo, imate na voljo aplikacije, ki jih je izbralo podjetje Philips. Aplikacije v možnosti **Galerija aplikacij Philips** so zasnovane posebej za televizorje. Prenasjanje in nameščanje aplikacij iz Galerije aplikacij je brezplačno.

Aplikacije iz Galerije aplikacij Philips se lahko razlikujejo glede na državo ali regijo.

Televizor ima že nameščene nekatere aplikacije iz Galerije aplikacij. Če želite namestiti druge aplikacije iz Galerije aplikacij, morate najprej sprejeti pogoje uporabe. Nastavitve zasebnosti lahko nastavite po želji.



Namestitev aplikacije iz Galerije aplikacij ...

- 1 - Pritisnite  **HOME**.
- 2 - Pomaknite se navzdol, izberite  **Serijski Philips > Galerija aplikacij** in pritisnite **OK**.
- 3 - Izberite ikono aplikacije in pritisnite **OK**.
- 4 - Izberite **Namestitev** in pritisnite **OK**.

Pogoji uporabe

Če želite namestiti in uporabljati Galerijo aplikacij Philips, se morate strinjati s pogoji uporabe. Če se s pogoji niste strinjali pri prvi namestitvi televizorja, se vedno lahko pozneje. Ko se boste strinjali s pogoji uporabe, bodo nekatere aplikacije takoj na voljo in omogočeno bo brskanje po Galeriji aplikacij Philips za namestitev drugih aplikacij.

Strinjanje s pogoji uporabe po namestitvi televizorja ...

- 1 - Pritisnite  **HOME** in izberite možnost **Serijski Philips > Galerija aplikacij** ter pritisnite **OK**, da odprete Galerijo aplikacij.
- 2 - Za branje izberite možnost **Pogoji uporabe** in pritisnite **OK**.
- 3 - Izberite **Sprejmi** in pritisnite **OK**. Tega ni mogoče razveljaviti.
- 4 - Pritisnite  **BACK**, da zaprete meni.

Nastavitve zasebnosti

Za aplikacije v Galeriji aplikacij Philips lahko nastavite nastavitve zasebnosti.

- Omogočite lahko, da se podjetju Philips pošiljajo tehnični statistični podatki.
- Omogočite lahko uporabniku prilagojene vsebine.
- Omogočite lahko piškotke.
- Aplikacije za odrasle lahko zaklenete z Otroško ključavnico.

Nastavitev nastavitve zasebnosti za Galerijo aplikacij Philips ...

- 1 - Pritisnite HOME in izberite možnost **Serija Philips > Galerija aplikacij** ter pritisnite **OK**, da odprete Galerijo aplikacij.
- 2 - Izberete lahko **Pravilnik o zasebnosti** in pritisnete **OK**.
- 3 - Izberite posamezno nastavitev in pritisnite **OK**, da jo omogočite ali onemogočite. Preberete si lahko podrobnosti o posamezni nastavitvi.
- 4 - Pritisnite **BACK**, da zaprete meni.

7.4

Nastavitve za Android

Nastavite ali ogledate si lahko več posameznih nastavitvev ali informacij za Android. Ogledate si lahko seznam aplikacij, ki so nameščene v televizorju in njihovo velikost na pomnilniku. Nastavite lahko jezik, ki ga želite uporabiti pri glasovnem iskanju. Lahko konfigurirate tipkovnico na zaslonu ali aplikacijam dovolite uporabo svoje lokacije. Raziščite različne nastavitve za Android. Več informacij o teh nastavitvah si oglejte na povezavi www.support.google.com/androidtv.

Odpiranje teh nastavitvev ...

- 1 - Pritisnite , izberite **Vse nastavitve** in pritisnite **OK**.
- 2 - Izberite **Nastavitve za Android**.
- 3 - Raziščite različne nastavitve za Android.
- 4 - Po potrebi pritiskajte **BACK**, da zaprete meni.

7.5

Meni Domov

O meniju Domov

Da boste lahko izkoristili vse možnosti televizorja Android, s televizorjem vzpostavite internetno povezavo.

Meni Domov je kot pri pametnem telefonu ali tabličnem računalniku Android središče televizorja. V meniju Domov lahko vklopljate aplikacije, preklapljate

med TV-programi, si izposojate filme, odpirate spletne strani ali preklapljate na povezane naprave. Glede na nastavitev televizorja in vašo državo lahko meni Domov vsebuje različne elemente.

Meni Domov je razporejen v vrste ...

Priporočila

Prva vrsta predlaga priljubljene videoposnetke, zvočne posnetke in internetne zadetke. V pogojih uporabe lahko določite nastavitve zasebnosti tako, da omogočite predloge vsebin po vašem okusu.

Serija Philips

V tej vrstici so predlogi aplikacij.

Aplikacije

Vrsta z aplikacijami vsebuje vse aplikacije, ki so priložene televizorju, in aplikacije, ki jih prenesete iz trgovine Google Play. V tej vrstici najdete tudi aplikacije za televizor, na primer **Gledanje TV**, **Viri**, **Predstavnost** in druge. Nedavno izbrane aplikacije se pojavijo na začetku vrstice.

Igre

V tej možnosti lahko v televizorju zaženete igro. Če prenesete igro, se ta pojavi v tej vrstici.

Nastavitve

V tej možnosti lahko odprete izbiro nastavitvev. Če pa želite poiskati vse nastavitve, pritisnite in izberite **Vse nastavitve**. Možnost **Pomoč** lahko odprete tudi tukaj.

Oglejte si tudi www.support.google.com/androidtv

Odpiranje menija Domov

Odpiranje menija Domov in elementa ...

- 1 - Pritisnite HOME.
- 2 - Izberite element in pritisnite **OK**, da ga odprete ali zaženete.
- 3 - Pritisnite **BACK**, da zaprete meni Domov, ne da bi zagnali drugo možnost.

Iskanje in glasovno iskanje

Z ikono v meniju Domov lahko v spletu poiščete videoposnetke, glasbo ali kar koli drugega. Iskani predmet lahko izgovorite ali vtipkate.

Omejen profil

Če izberete omejen profil televizorja, lahko omejite uporabo določenih aplikacij. Omejeni profil dovoljuje samo uporabo izbranih aplikacij. Ta profil lahko izklopite samo s kodo PIN.

Ko je vklopljen omejeni profil televizorja, ni mogoče ...

- najti ali odpreti aplikacij z oznako Ni dovoljeno,
- dostopiti do trgovine Google Play,
- nakupovati v trgovini Google Play Filmi in TV ali Igre Google Play,
- uporabiti aplikacije drugih ponudnikov, ki ne zahtevajo vpisa v Google.

Ko je vklopljen omejeni profil televizorja, je mogoče ...

- ogledati si vsebino, ki je že izposojena ali je bila kupljena v trgovini Google Play Filmi in TV,
- igrati igre, ki so bile že kupljene v trgovini Igre Google Play in nameščene,
- dostopiti do naslednjih nastavitev: Omrežje Wi-Fi, Govor in Pomoč ljudem s posebnimi potrebam,
- dodajati dodatke za Bluetooth.

Še naprej ste vpisani v račun Google na televizorju. Uporaba omejenega profila ne spremeni računa Google.

Aplikacije

8.1

Kaj so Aplikacije

Vse nameščene aplikacije si lahko ogledate v razdelku **Aplikacije** menija Domov.

Aplikacije televizorja vam enako kot aplikacije pametnega telefona ali tabličnega računalnika nudijo določene funkcije za boljšo uporabo televizorja. Te aplikacije so YouTube, igre, videoteke, vremenske napovedi itd. Internetne aplikacije lahko uporabite za brskanje po internetu.

Aplikacije lahko izvirajo iz **Galerije aplikacij Philips** ali trgovine **Google Play™**. Televizor ima nameščene aplikacije za enostaven začetek uporabe.

Če želite namestiti aplikacije iz Galerije aplikacij Philips ali trgovine Google Play, mora imeti televizor vzpostavljeno internetno povezavo. Strinjati se morate s pogoji uporabe, če želite uporabljati aplikacije iz Galerije aplikacij. Če želite uporabljati aplikacije Google Play in trgovino Google Play, se morate vpisati z računom Google.

8.2

Google Play

Filmi in TV

Z aplikacijo **Google Play Filmi in TV** si lahko izposodite ali kupite filme in TV-oddaje, ki jih želite gledati na televiziji.

Kaj potrebujete

- Televizor mora imeti vzpostavljeno internetno povezavo,
- vpisati se morate z računom Google na televizorju,
- za nakup filmov in TV-oddaj morate v račun Google vpisati podatke o vaši kreditni kartici.

Izposoja ali nakup filma ali TV-oddaje ...

- 1 - Pritisnite **HOME**.
- 2 - Pomaknite se navzdol, izberite **Aplikacije** > **Google Play Filmi in TV** in pritisnite **OK**.
- 3 - Izberite film ali TV-oddajo in pritisnite **OK**.
- 4 - Izberite zeleno kupiti in pritisnite **OK**. Pojasnjen bo postopek nakupa.

Gledanje izposojenega ali kupljenega filma ali TV-oddaje ...

- 1 - Pritisnite **HOME**.
- 2 - Pomaknite se navzdol, izberite **Aplikacije** > **Google Play Filmi in TV** in pritisnite **OK**.
- 3 - Izberite film ali TV-oddajo v knjižnici aplikacije,

izberite naslov in pritisnite **OK**.

4 - Uporabljate lahko tipke **■** (ustavi), **||** (premor), **◀** (previjanje nazaj) ali **▶** (previjanje naprej) na daljinskem upravljalniku.

5 - Za zaustavitev aplikacije Filmi in TV večkrat pritisnite **← BACK** ali pritisnite **TV EXIT**.

Nekateri izdelki in funkcije trgovine Google Play niso na voljo v vseh državah.

Za več informacij obiščite spletno mesto support.google.com/androidtv

Glasba

Z aplikacijo Glasba Google Play lahko predvajate svojo najljubšo glasbo na televizorju.

Z aplikacijo Glasba Google Play lahko prek računalnika ali mobilne naprave kupite nove skladbe. Lahko se prek televizorja naročite na Neomejen dostop, Glasba Google Play. Lahko pa predvajate skladbo, ki je že v vaši lasti in je shranjena v računalniku.

Kaj potrebujete

- Televizor mora imeti vzpostavljeno internetno povezavo,
- vpisati se morate z računom Google na televizorju,
- če se želite naročiti na glasbo, morate v račun Google vpisati podatke o kreditni kartici.

Zagon aplikacije Glasba Google Play ...

- 1 - Pritisnite **HOME**.
- 2 - Pomaknite se navzdol, izberite **Aplikacije** > **Glasba Google Play** in pritisnite **OK**.
- 3 - Izberite zeleno skladbo in pritisnite **OK**.
- 4 - Če želite aplikacijo Glasba zaustaviti, večkrat pritisnite **← BACK** ali pritisnite **TV EXIT**.

Nekateri izdelki in funkcije trgovine Google Play niso na voljo v vseh državah.

Za več informacij obiščite spletno mesto support.google.com/androidtv

Igre

Z aplikacijo Igre Google Play lahko igrate igre na televizorju. S povezavo ali brez povezave.

Lahko si ogledate kaj vaši prijatelji trenutno igrajo ali se igri pridružite in tekmujete. Lahko si ogledate svoje dosežke ali z igro nadaljujete tam, kjer ste zadnjič prenehali.





Kaj potrebujete

- Televizor mora imeti vzpostavljeno internetno povezavo,
- vpisati se morate z računom Google na televizorju,
- za nakup novih iger morate v račun Google vpisati

podatke o vaši kreditni kartici.

Zaženite aplikacijo Igre Google Play, da izberete in v televizor namestite nove aplikacije iger. Nekatere igre so brezplačne. Če za igranje igre potrebujete igralni plošček, vas o tem obvesti sporočilo.

Zagon ali zaustavitev aplikacije Igra Google Play ...

- 1 - Pritisnite  HOME.
- 2 - Pomaknite se navzdol, izberite  Aplikacije > Igre Google Play in pritisnite OK.
- 3 - Izberite igro za igranje ali izberite novo igro, ki jo želite namestiti in pritisnite OK.
- 4 - Nato večkrat pritisnite  BACK ali pritisnite  EXIT ali zaustavite aplikacijo z ustreznim gumbom za izhod/zaustavitev.

Nameščene igre bodo prikazane tudi v vrstici  Igre v meniju Domov

Nekateri izdelki in funkcije trgovine Google Play niso na voljo v vseh državah.

Za več informacij obiščite spletno mesto support.google.com/androidtv





Trgovina Google Play

Iz Trgovine Google Play lahko prenesete in namestite nove aplikacije. Nekatere aplikacije so brezplačne.

Kaj potrebujete

- Televizor mora imeti vzpostavljeno internetno povezavo,
- vpisati se morate z računom Google na televizorju,
- za nakup aplikacij morate v račun Google vpisati podatke o vaši kreditni kartici



Namestitev nove aplikacije ...

- 1 - Pritisnite  HOME.
- 2 - Pomaknite se navzdol in izberite  Aplikacije > Trgovina Google Play in pritisnite OK.
- 3 - Izberite aplikacijo, ki jo želite namestiti in pritisnite OK.
- 4 - Če želite zapreti aplikacijo Trgovina Google Play, večkrat pritisnite  BACK ali pritisnite  EXIT.

Nastavitve starševskega nadzora

V trgovini Google Play Store so lahko nekatere aplikacije skrite, kar je odvisno od zrelosti uporabnikov/kupcev. Če želite izbrati ali spremeniti stopnjo zrelosti, morate vnesti kodo PIN.

Nastavitev starševskega nadzora ...

- 1 - Pritisnite  HOME.
- 2 - Pomaknite se navzdol in izberite  Aplikacije > Trgovina Google Play in pritisnite OK.
- 3 - Izberite Nastavitve > Nastavitve starševskega nadzora.
- 4 - Izberite želeno stopnjo zrelosti.
- 5 - Vnesite kodo PIN, če se to zahteva.
- 6 - Če želite zapreti aplikacijo Trgovina Google Play,

pritisnite  BACK ali pritisnite  EXIT.

Nekateri izdelki in funkcije trgovine Google Play niso na voljo v vseh državah.

Za več informacij obiščite spletno mesto support.google.com/androidtv

Plačila

Za plačilo v aplikaciji Google Play na televizorju morate v račun Google dodati način plačila – kreditna kartica (izven Združenih držav Amerike). Ob nakupu filma ali TV-oddaje bo bremenjena kreditna kartica.

Dodajanje kreditne kartice ...





- 1 - Na računalniku odprite spletno mesto accounts.google.com in se vpišite z računom Google, ki ga boste uporabili v aplikaciji Google Play na televizorju.
- 2 - Da dodate kartico v račun Google, obiščite spletno mesto wallet.google.com.
- 3 - Vnesite podatke o kreditni kartici in sprejmite pogoje in določila.

8.3

Zagon ali zaustavitev aplikacije

Aplikacijo lahko zaženete v meniju Domov.

Zagon aplikacije ...

- 1 - Pritisnite  HOME.
- 2 - Pomaknite se navzdol na  Aplikacije , izberite želeno aplikacijo in pritisnite OK.
- 3 - Za zaustavitev aplikacije pritisnite  BACK ali pritisnite  EXIT ali zaustavite aplikacijo z ustreznim gumbom za izhod/zaustavitev.

8.4

Zaklepanje aplikacij

O zaklepu aplikacije

Zaklenete lahko aplikacije, ki niso primerne za otroke. Aplikacije za odrasle lahko zaklenete v Galeriji aplikacij ali v meniju Domov nastavite omejeni profil.

Aplikacije za odrasle

Če želite zagnati zaklenjeno aplikacijo za odrasle, se od vas zahteva koda PIN. Ta zaklep velja samo za aplikacije za odrasle v Galeriji aplikacij Philips.

Omejen profil

V meniju Domov lahko nastavite omejen profil in

omogočite, da so na voljo samo aplikacije, ki jih sami izberete. Za nastavitve in vklop omejenega profila morate vnesti kodo PIN.

Trgovina Google Play – Zrelost

V trgovini Google Play Store so lahko nekatere aplikacije skrite, kar je odvisno od zrelosti uporabnikov/kupcev. Če želite izbrati ali spremeniti stopnjo zrelosti, morate vnesti kodo PIN. Stopnja zrelosti določa katere aplikacije lahko namestite.

Za več informacij pod možnostjo **Pomoč** izberite **Glavne besede** in poiščite **Trgovina Google Play**.

Zaklepanje aplikacij za odrasle

V Galeriji aplikacij Philips lahko zaklenete aplikacije za odrasle. Ta nastavitve upravlja nastavitve za odrasle v Nastavitvah zasebnosti Galerije aplikacij Philips.

Zaklepanje aplikacij za odrasle ...

- 1 - Pritisnite , izberite **Vse nastavitve** in pritisnite **OK**.
- 2 - Izberite **Otroška ključavnica**, izberite **Zaklep aplikacije**.
- 3 - Izberite **Vklop**.
- 4 - Po potrebi pritisnite **←** (levo), da zaprete meni.

Omejen profil

O Omejenem profilu

Če izberete omejen profil televizorja, lahko omejite uporabo določenih aplikacij. Meni Domov prikaže samo aplikacije, ki ste jih dovolili. Za izklop omejenega profila potrebujete kodo PIN.

Ko je vklopljen omejeni profil televizorja, ni mogoče ...

- najti ali odpreti aplikacij z oznako **Ni dovoljeno**,
- dostopiti do trgovine Google Play,
- nakupovati v trgovini Google Play Filmi in TV ali Igre Google Play,
- uporabiti aplikacije drugih ponudnikov, ki ne zahtevajo vpisa v Google.

Ko je vklopljen omejeni profil televizorja, je mogoče ...

- ogledati si vsebino, ki je že izposojena ali je bila kupljena v trgovini Google Play Filmi in TV,
- igrati igre, ki so bile že kupljene v trgovini Igre Google Play in nameščene,
- dostopiti do naslednjih nastavitev: Omrežje Wi-Fi, Govor in Pomoč ljudem s posebnimi potrebam,
- dodajati dodatke za Bluetooth.

Še naprej ste vpisani v račun Google na televizorju. Uporaba omejenega profila ne spremeni računa Google.

Nastavitve

Nastavitve omejenega profila ...

- 1 - Pritisnite , izberite **Vse nastavitve** in pritisnite **OK**.
- 2 - Izberite **Nastavitve za Android** in pritisnite **OK**.
- 3 - Pritisnite **▼** (dol), izberite **Osebnost > Varnost in omejitve** in pritisnite **OK**.
- 4 - Izberite **Omejen profil** in pritisnite **OK**.
- 5 - Izberite **Nastavitve** in pritisnite **OK**.
- 6 - Z daljinskim upravljalnikom vnesite kodo PIN.
- 7 - Izberite **Dovoljene aplikacije** in pritisnite **OK**.
- 8 - Na seznamu dovoljenih aplikacij izberite aplikacijo in pritisnite **OK**, da aplikacijo dovolite ali prepoveste.
- 9 - Pritisnite **← BACK**, da se vrnete na prejšnji korak, ali pritisnite **TV EXIT**, da zaprete meni.

Zdaj lahko odprete omejen profil.

S kodo PIN lahko vedno spremenite kodo PIN ali uredite seznam dovoljenih in nedovoljenih aplikacij.

Vnos



Za vstop v (preklop na) omejen profil ...

- 1 - Pritisnite , izberite **Vse nastavitve** in pritisnite **OK**.
- 2 - Izberite **Nastavitve za Android** in pritisnite **OK**.
- 3 - Pritisnite **▼** (dol), izberite **Osebnost > Varnost in omejitve** in pritisnite **OK**.
- 4 - Izberite **Vstop v omejen profil** in pritisnite **OK**.
- 5 - Z daljinskim upravljalnikom vnesite kodo PIN.
- 6 - Pritisnite **← BACK**, da se vrnete na prejšnji korak, ali pritisnite **TV EXIT**, da zaprete meni.

Ko preklopite na omejen profil, se na začetnem zaslonu prikaže ikona. Pomaknite se navzdol na  **Nastavitve** in skrajno desno.

Izhod



Izhod iz omejenega profila ...

- 1 - Pritisnite  **HOME**, pomaknite se navzdol na  **Nastavitve** in skrajno desno.
- 2 - Izberite **Omejen profil** in pritisnite **OK**.
- 3 - Izberite **Izhod iz omejenega profila** in pritisnite **OK**.
- 4 - Vnesite kodo PIN. Televizor bo zapustil omejeni profil.

Upravljanje aplikacij

Če aplikacijo zaustavite in se vrnete na meni Domov, aplikacija dejansko ni zaustavljena. Aplikacija se še vedno izvaja v ozadju in je pripravljena na ponovni zagon. Večina aplikacij mora za brezhibno delovanje shraniti nekaj podatkov v predpomnilnik televizorja. Priporočljivo je popolnoma zaustaviti ali izbrisati podatke določene aplikacije iz predpomnilnika, saj se tako izboljša splošna zmogljivost aplikacij, poraba pomnilnika televizorja Android pa je manjša. Priporočljivo je, da aplikacije, ki jih ne uporabljate več, odstranite.

Odpiranje seznama prenesenih in sistemskih aplikacij ...



- 1 - Pritisnite , izberite **Vse nastavitve** in pritisnite **OK**.
- 2 - Izberite **Nastavitve za Android** in pritisnite **OK**.
- 3 - Izberite **Naprava > Aplikacije** in pritisnite **OK**.
- 4 - Izberite aplikacijo in pritisnite **OK**. Če se aplikacija še vedno izvaja, jo lahko prisilno zaustavite ali izbršete podatke iz predpomnilnika. Aplikacije, ki ste jih prenesli, lahko odstranite.
- 5 - Pritisnite **← BACK**, da se vrnete na prejšnji korak, ali pritisnite ** EXIT**, da zaprete meni.

Če aplikacijo shranite na trdi disk USB, jo lahko iz trdega diska USB premaknete v pomnilnik televizorja in obratno.

Pomnilnik

Ogledate si lahko koliko prostora pomnilnika – notranji pomnilnik televizorja – uporabljate za aplikacije, videoposnetke, glasbo itd. Ogledate si lahko koliko prostora je še na voljo za namestitev novih aplikacij. Če je izvajanje aplikacije počasno ali v primeru težav aplikacije, preverite prostor v pomnilniku.

Ogled zasedenega prostora v pomnilniku ...

- 1 - Pritisnite , izberite **Vse nastavitve** in pritisnite **OK**.
- 2 - Izberite **Nastavitve za Android** in pritisnite **OK**.
- 3 - Izberite **Naprava > Pomnilnik in ponastavitev** in pritisnite **OK**.
- 4 - Ogled zasedenega prostora v pomnilniku televizorja.
- 5 - Pritisnite **← BACK**, da se vrnete na prejšnji korak, ali pritisnite ** EXIT**, da zaprete meni.

Trdi disk USB

Če priklopite trdi disk USB, ga lahko uporabite za povečanje pomnilnika televizorja za shranjevanje več aplikacij. Televizor bo nove aplikacije najprej shranil na trdi disk USB. Nekaterih aplikacij ni mogoče shraniti na trdi disk USB.

Internet







9.1

Vzpostavite internetno povezavo

Televizor lahko uporabite za brskanje po internetu. Na televizorju si lahko ogledujete katerokoli internetno stran, vendar večina teh strani ni prilagojena TV-zaslону.

- Nekateri vtičniki (npr. za gledanje strani ali videoposnetkov) v vašem televizorju niso na voljo.
- Pošiljanje ali prenos datotek ni mogoč.
- Televizor prikazuje eno internetno stran naenkrat, na celotnem zaslonu.

Zagon internetnega brskalnika ...



- 1 - Pritisnite  HOME.
- 2 - Pomaknite se navzdol in izberite Aplikacije >  Internet in pritisnite  OK.
- 3 - Vnesite internetni naslov, izberite  in pritisnite  OK.
- 4 - Da prekinete internetno povezavo, pritisnite  HOME ali  EXIT.

9.2

Internetne možnosti

Internet ima na voljo nekaj posebnih možnosti.

Odpiranje posebnih možnosti ...

- 1 - Ko je spletna stran odprta, pritisnite  OPTIONS.
- 2 - Izberite en element in pritisnite OK.
- 3 - Po potrebi pritiskajte  (levo), da zaprete meni.

Vnesite naslov

vnos internetnega naslova.

Pokaži priljublj.

Ogled strani, ki ste jih označili kot priljubljene.

Znova naloži stran

Ponovno nalaganje internetne strani.

Povečava strani

Z drsnikom določite odstotek povečave.

Informacije o varnosti

ogled stopnje zaščite trenutne strani.

Označi kot priljubljeno

Označevanje trenutne strani za priljubljeno.

Podnapisi

Meni televizorja

O meniju televizorja

Če s televizorjem ni mogoče vzpostaviti internetne povezave, lahko uporabite **Meni televizorja** za meni Domov.

V meniju televizorja so na voljo vse funkcije televizorja.

Odpiranje menija televizorja

Odpiranje menija televizorja in elementa ...

- 1 - Pritisnite  za odpiranje menija televizorja.
- 2 - Izberite element in pritisnite **OK**, da ga odprete ali zaženete.
- 3 - Pritisnite **← BACK**, da zaprete meni televizorja, ne da bi zagnali drugo možnost.



Viri

11.1

Preklop na napravo

Na seznamu virov lahko preklopite na katero koli od povezanih naprav. Za gledanje programa lahko preklopite na sprejemnik, odprete vsebino priklopljenega trdega diska USB ali si ogledate posnetke na njem. Za gledanje vsebine lahko preklopite na povezane naprave, digitalni sprejemnik ali predvajalnik Blu-ray.

Preklop na povezano napravo ...

- 1 - Pritisnite  **SOURCES**, da odprete meni Viri.
- 2 - Na seznamu virov izberite element in pritisnite **OK**. Televizor bo pokazal oddaje ali vsebine naprave.
- 3 - Ponovno pritisnite  **SOURCES**, da zaprete meni.

Predvajanje z enim dotikom

Ko je televizor v stanju pripravljenosti, lahko z daljinskim upravljalnikom televizorja vklopite predvajalnik.

Če želite predvajalnik in televizor vklopiti iz stanja pripravljenosti in takoj začeti predvajati ploščo, na daljinskem upravljalniku televizorja pritisnite tipko  (predvajanje). Naprava mora biti povezana s kablom HDMI in funkcija HDMI CEC mora biti vklopljena na televizorju in povezani napravi.

11.2

Možnosti za TV vhod

Nekatere naprave s TV vhodom imajo posebne nastavitve.

Nastavitev možnosti za določen TV vhod ...

- 1 - Pritisnite  **SOURCES**.
- 2 - Izberite TV vhod na seznamu in pritisnite **OK**.
- 3 - Pritisnite **+ OPTIONS**. Tukaj lahko nastavite možnosti za izbrani TV vhod.
- 4 - Ponovno pritisnite **+ OPTIONS**, da zaprete meni Možnosti.

Možnosti, ki so na voljo ...

Tipke

Ta možnost omogoča upravljanje povezane naprave z daljinskim upravljalnikom televizorja. Naprava mora biti povezana s kablom HDMI in funkcija HDMI CEC mora biti vklopljena na televizorju in povezani napravi.

Informacije o napravi

Odprite to možnost in si oglejte podatke o povezani napravi.

11.3

Ime in vrsta naprave

Ko s televizorjem povežete novo napravo in je ta zaznana, lahko dodelite ikono, ki ustreza vrsti naprave. Če povežete napravo s kablom HDMI in priključkom HDMI CEC, televizor samodejno zazna vrsto naprave in napravi je dodeljena ustrezna ikona.

Vrsta naprave namreč določa slog slike in zvoka, vrsto ločljivosti, posamezne nastavitve ali mesto v meniju Viri. Glede idealnih nastavitvev vam ni treba skrbeti.

Preimenovanje ali sprememba vrste

Vedno lahko spremenite ime ali vrsto povezane naprave. Poiščite ikono **+** na desni strani imena naprave v meniju Viri. Nekateri vhodni viri televizorja ne omogočajo spremembe imena.

Sprememba vrste naprave ...

- 1 - V meniju Viri izberite napravo.
- 2 - Pritisnite **+ OPTIONS**.
- 3 - Pritisnite **← BACK**, da skrijete tipkovnico na zaslonu.
- 4 - Pritisnite **▼ (dol)**, da poiščete vse vrste naprav, ki so na voljo. Izberite želeno vrsto naprave in pritisnite **OK**.

- 5 - Če želite vrsto naprave ponastaviti na prvotno vrsto priključka, izberite **Ponastavi** in pritisnite **OK**.
- 6 - Izberite **Zapri** in pritisnite **OK**, da zaprete ta meni.

Preimenovanje naprave ...



- 1 - V meniju Viri izberite napravo.
- 2 - Pritisnite **+ OPTIONS**.
- 3 - Pritisnite **← BACK**, da skrijete tipkovnico na zaslonu.
- 4 - Če želite izbrisati trenutno ime in vnesti novo, uporabite tipkovnico na hrbtni strani daljinskega upravljalnika.
- 5 - Če želite ime naprave ponastaviti na prvotno ime priključka, izberite **Ponastavi** in pritisnite **OK**.
- 6 - Izberite **Zapri** in pritisnite **OK**, da zaprete ta meni.

11.4

Računalnik

Priporočamo, da v primeru povezave računalnika za to povezavo, s katero je računalnik povezan, v meniju Viri uporabite ime ustrezne vrste naprave. Če v meniju Viri izberete možnost **Računalnik**, se televizor samodejno nastavi na idealno nastavitvev računalnika.

Nastavitev televizorja na idealno nastavitev ...

- 1 - Pritisnite , izberite Vse nastavitve in pritisnite OK.
- 2 - Izberite Slika in pritisnite  (desno), da odprete meni.
- 3 - Izberite Napredno > Računalnik.
- 4 - Izberite Vklop ali Izklop.
- 5 - Po potrebi pritisčajte  (levo), da zaprete meni.



Nastavitve

12.1

Pogoste nastavitve

Najpogosteje uporabljene nastavitve so združene v meniju **Pogoste nastavitve**.

Odpiranje menija ...

- 1 - Pritisnite .
- 2 - Izberite nastavev, ki jo želite prilagoditi, in pritisnite **OK**.
- 3 - Če ne želite ničesar spremeniti, pritisnite  **BACK**.



12.2

Slika

Slog slike

Izbira sloga

Za enostavno nastavev slike lahko izberete prednastavljeni Slog slike.

- 1 - Med gledanjem televizijskega programa pritisnite .
- 2 - Izberite **Slog slike** in enega od slogov na seznamu.
- 3 - Po potrebi pritisnite , da zaprete meni.

Razpoložljivi slogi so ...

- **Osebno** – nastavitve slike, ki jih izberete ob prvem vklopu.
- **Živahno** – idealno za gledanje ob dnevni svetlobi
- **Naravno** – naravne nastavitve slike
- **Standardno** – energijsko najvarčnejša nastavev, tovarniška nastavev
- **Film** – idealno za gledanje filmov
- **Foto** – idealno za gledanje fotografij
- **Igre** – idealno za igranje iger
- **ISF dan** – za umerjanje slike ISF
- **ISF noč** – za umerjanje slike ISF

Slogi za vsebino HDR so:

- HDR osebno
- HDR živahno
- HDR naravno
- HDR standardno
- HDR film
- HDR foto
- ISF dan
- ISF noč
- HDR igre

Prilagoditev sloga



Vsaka nastavev slike, ki jo prilagodite, kot sta barva ali kontrast, se shrani v trenutno izbran **Slog slike**. Prilagodite lahko vsak slog. Samo v slogu **Osebno** lahko shranite nastavitve za posamezne vire v meniju **Viri**.

Obnovitev sloga

Ko je slog slike izbran, lahko nastavitve slike prilagajate v možnosti **Vse nastavitve > Slika ...**

Izbrani slog bo shranil opravljene spremembe. Priporočamo, da prilagodite samo nastavitve slike za slog **Osebno**. V možnosti **Slog slike – Osebno** lahko shranite nastavitve za posamezne vire v meniju **Viri**.



Obnovitev prvotnih nastavev sloga ...

- 1 - Med gledanjem televizijskega programa pritisnite .
- 2 - Izberite **Slog slike** in nato slog, ki ga želite obnoviti.
- 3 - Izberite **Obnovi slog** in pritisnite **OK**. Slog je obnovljen.
- 4 - Po potrebi pritisnite , da zaprete meni.

Domače okolje ali Trgovina

Če se **Slog slike** ob vsakem vklopu televizorja preklopi nazaj na način **Živahno**, je lokacija televizorja nastavljena na **Trgovina**. To je nastavev za predstavitev v trgovini.

Nastavev televizorja za domačo uporabo ...







- 1 - Pritisnite , izberite **Vse nastavitve** in pritisnite **OK**.
- 2 - Izberite **Splošne nastavitve** in pritisnite , da odprete meni.
- 3 - Izberite **Lokacija > Domače okolje**.
- 4 - Po potrebi pritisnite , da zaprete meni.

Nastavitve slike

Barva

Z možnostjo **Barva** lahko prilagodite nasičenost barv slike.

Prilagoditev barve ...

- 1 - Pritisnite , izberite **Vse nastavitve** in pritisnite **OK**.
- 2 - Izberite **Slika** in pritisnite , da odprete meni.
- 3 - Izberite **Barva** in pritisnite , da odprete meni.
- 4 - Pritisnite puščico  (gor) ali  (dol), da prilagodite vrednost.
- 5 - Po potrebi pritisnite , da zaprete meni.

Kontrast

V možnosti **Kontrast** lahko prilagodite kontrast slike.

Prilagoditev kontrasta ...

- 1 - Pritisnite , izberite **Vse nastavitve** in pritisnite **OK**.
- 2 - Izberite **Slika** in pritisnite **➤** (desno), da odprete meni.
- 3 - Izberite **Kontrast** in pritisnite **➤** (desno).
- 4 - Pritisnite puščico **▲** (gor) ali **▼** (dol), da prilagodite vrednost.
- 5 - Po potrebi pritisnite **◀** (levo), da zaprete meni.

Ostrina

Z možnostjo **Ostrina** lahko prilagodite stopnjo ostrine podrobnosti slike.

Prilagoditev ostrine ...

- 1 - Pritisnite , izberite **Vse nastavitve** in pritisnite **OK**.
- 2 - Izberite **Slika** in pritisnite **➤** (desno), da odprete meni.
- 3 - Izberite možnost **Ostrina** in pritisnite **➤** (desno).
- 4 - Pritisnite puščico **▲** (gor) ali **▼** (dol), da prilagodite vrednost.
- 5 - Po potrebi pritisnite **◀** (levo), da zaprete meni.

Svetlost

Z možnostjo **Svetlost** lahko nastavite stopnjo svetlosti slikovnega signala.

Prilagoditev ostrine ...

- 1 - Pritisnite , izberite **Vse nastavitve** in pritisnite **OK**.
- 2 - Izberite **Slika** in pritisnite **➤** (desno), da odprete meni.
- 3 - Izberite **Svetlost** in pritisnite **➤** (desno).
- 4 - Pritisnite puščico **▲** (gor) ali **▼** (dol), da prilagodite vrednost.
- 5 - Po potrebi pritisnite **◀** (levo), da zaprete meni.

Napredne nastavitve slike

Računalnik

Priporočamo, da v primeru povezave računalnika za to povezavo, s katero je računalnik povezan, v meniju **Viri** uporabite ime ustrezne vrste naprave. Če v meniju **Viri** izberete možnost **Računalnik**, se televizor samodejno nastavi na idealno nastavitvev računalnika.

Nastavitvev televizorja na idealno nastavitvev ...

- 1 - Pritisnite , izberite **Vse nastavitve** in pritisnite **OK**.

2 - Izberite **Slika** in pritisnite **➤** (desno), da odprete meni.

3 - Izberite **Napredno > Računalnik**.

4 - Izberite **Vklop** ali **Izklop**.

5 - Po potrebi pritisnite **◀** (levo), da zaprete meni.

Barvne nastavitve

Izboljšave barv

Možnost **Izboljšava barv** omogoča izboljšanje intenzivnosti barv in podrobnosti v svetlih barvah.

Prilagoditev stopnje ...

- 1 - Pritisnite , izberite **Vse nastavitve** in pritisnite **OK**.
- 2 - Izberite **Slika** in pritisnite **➤** (desno), da odprete meni.
- 3 - Izberite **Napredno > Barva > Izboljšave barv**.
- 4 - Izberite **Največ, Srednje, Najmanj** ali **Izklop**.
- 5 - Po potrebi pritisnite **◀** (levo), da zaprete meni.

Temperatura barve

Z možnostjo **Temperatura barve** lahko sliko nastavite na prednastavljeno temperaturo barve ali izberete možnost **Po meri** in sami nastavite temperaturo z možnostjo **Temperatura barve po meri**. Nastavitvi **Temperatura barve** in **Temperatura barve po meri** sta namenjeni naprednim uporabnikom.

Izbira prednastavitve ...

- 1 - Pritisnite , izberite **Vse nastavitve** in pritisnite **OK**.
- 2 - Izberite **Slika** in pritisnite **➤** (desno), da odprete meni.
- 3 - Izberite **Napredno > Barva > Barvni ton**.
- 4 - Izberite **Običajno, Toplo** ali **Hladno**. Ali izberite **Lastna nastavitvev**, če želite sami nastaviti barvni ton.
- 5 - Po potrebi pritisnite **◀** (levo), da zaprete meni.

Temperatura barve po meri

Z možnostjo **Temperatura barve po meri** lahko sami nastavite temperaturo barve. Če želite nastaviti barvni ton po meri, najprej v meniju **Barvni ton** izberite možnost **Lastna nastavitvev**. Nastavitvev **Temperatura barve po meri** je namenjena naprednim uporabnikom.

Nastavitvev temperature barve po meri ...

- 1 - Pritisnite , izberite **Vse nastavitve** in pritisnite **OK**.
- 2 - Izberite **Slika** in pritisnite **➤** (desno), da odprete meni.
- 3 - Izberite **Napredno > Barva > Barvni ton po meri**.
- 4 - Pritisnite puščico **▲** (gor) ali **▼** (dol), da

prilagodite vrednost. WP je bela točka, BL pa črni odtonek. V tem meniju lahko izberete tudi eno od prednastavitvev.

5 - Po potrebi pritisnite **◀** (levo), da zaprete meni.

Nastavitve za nastavljanje barv

Nastavljanje barv ISF

Z možnostjo **Nastavljanje barv ISF** lahko strokovnjak ISF umeri reprodukcijo barv televizorja. Nastavljanje barv ISF je strokovna nastavitvev ISF.

Z možnostjo **Umerjanje slike ISF®** izkoristite vse možnosti zaslona. Strokovnjak za umerjanje slike ISF vas lahko obišče na domu in nastavi optimalne nastavitve slike televizorja. Strokovnjak lahko nastavi tudi umerjanje slike ISF za Ambientlight.

Obrnite se na prodajalca za umerjanje slike ISF.

Prednosti umerjanja so ...

- jasnejša in ostrejša slika
- podrobnejši svetli in temni deli
- globlji in izrazitejši črni deli
- čistejše in kakovostnejše barve
- manjša poraba energije

Strokovnjak za umerjanje slike ISF nastavitve ISF shrani in zaklene kot 2 sloga slike.

Ko je umerjanje ISF končano, pritisnite **⚙️**, izberite **Slog slike** in nato **ISF dan** ali **ISF noč**. Izberite **ISF dan**, ko televizor gledate pri močni svetlobi, ali **ISF noč**, ko televizor gledate v temi.

Barvni odtonek

Prilagoditev vrednosti **Barvni odtonek** ...

- 1 - Pritisnite **⚙️**, izberite **Vse nastavitve** in pritisnite **OK**.
- 2 - Izberite **Slika** in pritisnite **▶** (desno), da odprete meni.
- 3 - Izberite **Napredno > Barva > Nastavljanje barv**.
- 4 - Izberite **Barvni odtonek** in pritisnite **▶** (desno).
- 5 - Pritisnite puščico **▲** (gor) ali **▼** (dol), da prilagodite vrednost.
- 6 - Po potrebi pritisnite **◀** (levo), da zaprete meni.

Nasičenost

Prilagoditev vrednosti **Nasičenost** ...

- 1 - Pritisnite **⚙️**, izberite **Vse nastavitve** in pritisnite **OK**.
- 2 - Izberite **Slika** in pritisnite **▶** (desno), da odprete meni.
- 3 - Izberite **Napredno > Barva > Nastavljanje barv**.

4 - Izberite **Nasičenost** in pritisnite **▶** (desno).

5 - Pritisnite puščico **▲** (gor) ali **▼** (dol), da prilagodite vrednost.

6 - Po potrebi pritisnite **◀** (levo), da zaprete meni.

Ponastavi vse

Z možnostjo **Ponastavi vse** lahko vse nastavitve povrnete na privzete vrednosti.

Ponastavitvev vseh vrednosti v meniju **Nastavljanje barv** ...

- 1 - Pritisnite **⚙️**, izberite **Vse nastavitve** in pritisnite **OK**.
- 2 - Izberite **Slika** in pritisnite **▶** (desno), da odprete meni.
- 3 - Izberite **Napredno > Barva > Nastavljanje barv**.
- 4 - Izberite **Ponastavi vse**.
- 5 - Po potrebi pritisnite **◀** (levo), da zaprete meni.

Samo način RGB ISF

Samo način RGB je strokovna ISF nastavitvev s parametri barv RGB. Za nastavitvev vrednosti v meniju **Samo način RGB** morate v meniju **Slog slike** najprej nastaviti **ISF dan** ali **ISF noč**.

Prilagoditev vrednosti **Samo način RGB** ...

- 1 - Pritisnite **⚙️**, izberite **Vse nastavitve** in pritisnite **OK**.
- 2 - Izberite **Slika** in pritisnite **▶** (desno), da odprete meni.
- 3 - Izberite **Napredno > Barva > Samo način RGB**.
- 4 - Izberite **Rdeča, Zelena, Modra** ali **Izklop**, da izklopite način RGB.
- 5 - Po potrebi pritisnite **◀** (levo), da zaprete meni.

Nastavitve kontrasta

Načini kontrasta

Z možnostjo **Način kontrasta** lahko nastavite stopnjo, s katero se lahko zmanjša poraba energije, ker se zmanjša svetlost zaslona. To možnost izberite, če želite privarčevati čim več energije ali zagotoviti sliko z največjo svetlostjo.

Prilagoditev stopnje ...

- 1 - Pritisnite **⚙️**, izberite **Vse nastavitve** in pritisnite **OK**.
- 2 - Izberite **Slika** in pritisnite **▶** (desno), da odprete meni.
- 3 - Izberite **Napredno > Kontrast > Način kontrasta**.
- 4 - Izberite **Standardno, Najnižja poraba, Najboljša**

slika ali Izklop.

5 - Po potrebi pritisčajte ◀ (levo), da zaprete meni.

Dinamični kontrast

Možnost **Dinamični kontrast** omogoča nastavitvev stopnje, s katero televizor samodejno izboljša podrobnosti na temnih, srednjih in svetlih področjih v sliki.

Prilagoditev stopnje ...

- 1 - Pritisnite ⚙, izberite **Vse nastavitve** in pritisnite **OK**.
- 2 - Izberite **Slika** in pritisnite ▶ (desno), da odprete meni.
- 3 - Izberite **Napredno > Kontrast > Dinamični kontrast**.
- 4 - Izberite **Največ, Srednje, Najmanj** ali **Izklop**.
- 5 - Po potrebi pritisčajte ◀ (levo), da zaprete meni.

Kontrast videa

Z možnostjo **Kontrast videa** lahko zmanjšate obseg kontrasta videa.

Prilagoditev stopnje ...

- 1 - Pritisnite ⚙, izberite **Vse nastavitve** in pritisnite **OK**.
- 2 - Izberite **Slika** in pritisnite ▶ (desno), da odprete meni.
- 3 - Izberite **Napredno > Kontrast > Kontrast videa**.
- 4 - Pritisnite puščico ▲ (gor) ali ▼ (dol), da prilagodite vrednost.
- 5 - Po potrebi pritisčajte ◀ (levo), da zaprete meni.

Gama

Z možnostjo **Gama** lahko nastavite nelinearno nastavitvev za svetlost in kontrast slike. Nastavitvev Gama je namenjena naprednim uporabnikom.

Prilagoditev stopnje ...

- 1 - Pritisnite ⚙, izberite **Vse nastavitve** in pritisnite **OK**.
- 2 - Izberite **Slika** in pritisnite ▶ (desno), da odprete meni.
- 3 - Izberite **Napredno > Kontrast > Gama**.
- 4 - Pritisnite puščico ▲ (gor) ali ▼ (dol), da prilagodite vrednost.
- 5 - Po potrebi pritisčajte ◀ (levo), da zaprete meni.

Nastavitve ostrine

Izjemno visoka ločljivost

Z možnostjo **Izjemno visoka ločljivost** vklopite vrhunsko ostrino robov črt in obrisov.

Vklop ali izklop ...

- 1 - Pritisnite ⚙, izberite **Vse nastavitve** in pritisnite **OK**.
- 2 - Izberite **Slika** in pritisnite ▶ (desno), da odprete meni.
- 3 - Izberite **Napredno > Ostrina > Izjemno visoka ločljivost**.
- 4 - Izberite **Vklop** ali **Izklop**.
- 5 - Po potrebi pritisčajte ◀ (levo), da zaprete meni.

Zmanjšanje šumov

Z možnostjo **Zmanjšanje šumov** lahko filtrirate in zmanjšate stopnjo šumov v sliki.

Prilagoditev zmanjšanja šumov ...

- 1 - Pritisnite ⚙, izberite **Vse nastavitve** in pritisnite **OK**.
- 2 - Izberite **Slika** in pritisnite ▶ (desno), da odprete meni.
- 3 - Izberite **Napredno > Ostrina > Zmanjšanje šumov**.
- 4 - Izberite **Največ, Srednje, Najmanj** ali **Izklop**.
- 5 - Po potrebi pritisčajte ◀ (levo), da zaprete meni.

Zmanjšanje artefaktov MPEG

Z možnostjo **Zmanjšanje artefaktov MPEG** lahko zgladite digitalne prehode v sliki. Artefakti MPEG so v glavnem vidni kot majhne kocke ali nazobčani robovi v slikah.

Zmanjšanje artefaktov MPEG ...



- 1 - Pritisnite ⚙, izberite **Vse nastavitve** in pritisnite **OK**.
- 2 - Izberite **Slika** in pritisnite ▶ (desno), da odprete meni.
- 3 - Izberite **Napredno > Ostrina > Zmanjšanje artefaktov MPEG**.
- 4 - Izberite **Največ, Srednje, Najmanj** ali **Izklop**.
- 5 - Po potrebi pritisčajte ◀ (levo), da zaprete meni.

Nastavitve gibanja

Natural Motion

Z možnostjo **Natural Motion** zmanjšate tresenje zaradi gibanja v filmih na televizorju. Z možnostjo **Natural Motion** je vsako gibanje gladko in tekoče.

Prilagoditev tresenja zaradi gibanja ...



- 1 - Pritisnite , izberite **Vse nastavitve** in pritisnite **OK**.
- 2 - Izberite **Slika** in pritisnite  (desno), da odprete meni.
- 3 - Izberite **Napredno** > **Gibanje** > **Natural Motion**.
- 4 - Izberite **Največ**, **Srednje**, **Najmanj** ali **Izklop**.
- 5 - Po potrebi pritisnite  (levo), da zaprete meni.

Format slike

Osnovno

Če slika ne zapolni celega zaslona, če se spodaj in/ali zgoraj pojavijo črne proge, lahko sliko prilagodite tako, da zapolni cel zaslon.

Izbira osnovne nastavitve za zapolnitev zaslona ...



- 1 - Med gledanjem televizijskega programa pritisnite  (če je na voljo na daljinskem upravljalniku) ali pritisnite .
- 2 - Izberite **Format slike** > **Zapolni zaslon**, **Prilagodi zaslonu** ali **Širok zaslon**.
- 3 - Po potrebi pritisnite  (levo), da zaprete meni.
 - **Zapolni zaslon** – samodejno poveča sliko in zapolni zaslon. Popačenost slike je minimalna, podnapisi ostanejo vidni. Ni primerno za sliko iz računalnika. Pri nekaterih ekstremnih slikovnih formatih so lahko še vedno prisotne črne proge.
 - **Prilagodi zaslonu** – samodejno poveča sliko, da zapolni zaslon brez popačenja slike. Vidne so lahko črne proge. Ni primerno za sliko iz računalnika.
 - **Širok zaslon** – samodejno poveča sliko tako, da je širokozaslonska.

Napredno

Če osnovni nastavitvi ne omogočata zelenega formata slike, lahko uporabite napredne nastavitve. Z naprednimi nastavitvami ročno nastavite format slike na zaslonu.

Sliko lahko povečujete, raztegujete in premikate, dokler ne kaže zelene vsebine – npr. manjkajočih podnapisov ali drsečih pasic z besedilom. Če sliko formatirate za določen vir, kot je povezana igralna konzola, lahko ob naslednji uporabi igralne konzole povrnete to nastavitve. Televizor shrani zadnjo nastavitve za vsako povezavo.

Ročno spreminjanje formata slike ...



- 1 - Med gledanjem televizijskega programa pritisnite  (če je na voljo na daljinskem upravljalniku) ali pritisnite .
- 2 - Izberite **Napredno** in pritisnite **OK**.
- 3 - Sliko prilagodite z možnostjo **Premakni**, **Povečaj**, **Raztegni** ali **Originalno**.

- 4 - Lahko tudi izberete možnost **Zadnja nastavitve** in pritisnete **OK**, da preklopite na shranjeni format.
- 5 - Lahko tudi izberete **Razveljavi**, da se vrnete na nastavitve, ki jo je imela slika, ko ste odprli **Format slike**.
 - **Premakni** – kliknite puščice, da premaknete sliko. Sliko lahko premaknete samo, ko je povečana.
 - **Povečaj** – kliknite puščice za povečavo.
 - **Raztegni** – kliknite puščice, da sliko raztegnete vodoravno ali navpično.
 - **Razveljavi** – kliknite, da se vrnete na začetni format slike.
 - **Izvirno** – prikazuje izvirni format slike. To je format s slikovnimi pikami 1:1. Strokovni način za sliko visoke ločljivosti ali sliko iz računalnika.

Hitra nastavitve slike

Pri prvi namestitvi ste opravili nekaj osnovnih nastavitve slike. To lahko ponovite z možnostjo **Hitra nastavitve slike**. Pred tem zagotovite, da televizor lahko preklopi na TV-program ali predvaja program iz povezane naprave.

Nastavitve slike v nekaj enostavnih korakih ...

- 1 - Pritisnite , izberite **Vse nastavitve** in pritisnite **OK**.
- 2 - Izberite **Slika** in pritisnite  (desno), da odprete meni.
- 3 - Izberite možnost **Hitra nastavitve slike**.
- 4 - Izberite **Začni**. S tipkami za krmarjenje izberite zeleno.
- 5 - Na koncu izberite **Dokončaj**.
- 6 - Po potrebi pritisnite  (levo), da zaprete meni.



12.3

Zvok

Slog zvoka

Izbira sloga

Za enostavno nastavitve zvoka lahko izberete prednastavitve v meniju **Slog zvoka**.

- 1 - Med gledanjem televizijskega programa pritisnite .
- 2 - Izberite **Zvok** in pritisnite  (desno), da odprete meni.
- 3 - Izberite **Slog zvoka** in enega od slogov na seznamu.
- 4 - Po potrebi pritisnite  (levo), da zaprete meni.

Razpoložljivi slogi so ...

- **Osebno** – nastavitve zvoka, ki jih izberete ob prvem vklopu.

- **Izvirno** – najbolj nevtralna nastavitve zvoka
- **Film** – idealno za gledanje filmov
- **Glasba** – idealno za poslušanje glasbe
- **Igra** – idealno za igranje iger



- **Novice** – idealno za govor

Obnovitev sloga

Ko je slog zvoka izbran, lahko nastavitve zvoka prilagajate v možnosti **Nastavitve > Zvok ...**

Izbrani slog bo shranil opravljene spremembe. Priporočamo, da prilagodite samo nastavitve zvoka za slog **Osebnostno**. V možnosti **Slog zvoka – Osebnostno** lahko shranite nastavitve za posamezne vire v meniju **Viri**.

Obnovitev prvotnih nastavitvev sloga ...







- 1 - Med gledanjem televizijskega programa pritisnite .
- 2 - Izberite **Zvok** in pritisnite  (desno), da odprete meni.
- 3 - Izberite **Slog zvoka** in nato slog, ki ga želite obnoviti.
- 4 - Izberite **Obnovi slog**. Slog je obnovljen.
- 5 - Po potrebi pritisnite  (levo), da zaprete meni.

Nastavitve zvoka

Nizki toni

Z možnostjo **Nizki toni** lahko prilagodite stopnjo nizkih tonov.





Prilagoditev stopnje ...

- 1 - Pritisnite , izberite **Vse nastavitve** in pritisnite **OK**.
- 2 - Izberite **Zvok** in pritisnite  (desno), da odprete meni.
- 3 - Izberite **Nizki toni** in pritisnite  (desno).
- 4 - Pritisnite puščico  (gor) ali  (dol), da prilagodite vrednost.
- 5 - Po potrebi pritisnite  (levo), da zaprete meni.

Visoki toni

Z možnostjo **Visoki toni** lahko prilagodite stopnjo visokih tonov.

Prilagoditev stopnje ...





- 1 - Pritisnite , izberite **Vse nastavitve** in pritisnite **OK**.
- 2 - Izberite **Zvok** in pritisnite  (desno), da odprete meni.
- 3 - Izberite **Visoki toni** in pritisnite  (desno).
- 4 - Pritisnite puščico  (gor) ali  (dol), da prilagodite vrednost.

- 5 - Po potrebi pritisnite  (levo), da zaprete meni.

Glasnost slušalk

Z možnostjo **Glasnost slušalk** lahko ločeno nastavite glasnost priključenih slušalk.





Prilagoditev glasnosti ...

- 1 - Pritisnite , izberite **Vse nastavitve** in pritisnite **OK**.
- 2 - Izberite **Zvok** in pritisnite  (desno), da odprete meni.
- 3 - Izberite **Glasnost slušalk**.
- 4 - Pritisnite puščico  (gor) ali  (dol), da prilagodite vrednost.
- 5 - Po potrebi pritisnite  (levo), da zaprete meni.

Glasnost globokotona

Če povežete brezžični globokotonec Bluetooth, lahko rahlo povišate ali znižate njegovo glasnost.



Rahla prilagoditev glasnosti ...

- 1 - Pritisnite , izberite **Vse nastavitve** in pritisnite **OK**.
- 2 - Izberite **Zvok** in pritisnite  (desno), da odprete meni.
- 3 - Izberite **Glasnost globokotona**.
- 4 - Pritisnite  (gor) ali  (dol), da prilagodite vrednost.
- 5 - Po potrebi pritisnite  (levo), da zaprete meni.

Prostorski način



Z možnostjo **Prostorski način** lahko nastavite zvočni učinek zvočnikov televizorja.

Nastavitve prostorskega načina ...

- 1 - Pritisnite , izberite **Vse nastavitve** in pritisnite **OK**.
- 2 - Izberite **Zvok** in pritisnite  (desno), da odprete meni.
- 3 - Izberite **Prostorski način**.
- 4 - Izberite **Stereo** ali **Incredible Surround**.
- 5 - Po potrebi pritisnite  (levo), da zaprete meni.

Postavitev televizorja

Kot del prve namestitve, je ta nastavitvev nastavljen na način **Na stojalu za televizor** ali **Na steni**. Če ste od takrat spremenili namestitev televizorja, jo ustrezno prilagodite, da boste zagotovili najboljšo reprodukcijo zvoka.

- 1 - Pritisnite , izberite **Vse nastavitve** in pritisnite **OK**.
- 2 - Izberite **Zvok** in pritisnite  (desno), da odprete

- meni.
- 3 - Izberite **Postavitev televizorja**.
 - 4 - Izberite **Na stojalu za televizor** ali **Na steni**.
 - 5 - Po potrebi pritisnite **◀** (levo), da zaprete meni.

Napredne nastavitve zvoka

Samodejna izravnava glasnosti

Z možnostjo **Samodejna izravnava glasnosti** lahko nastavite, da televizor samodejno odpravlja nenadne razlike v glasnosti. Običajno na začetku oglasov ali pri preklapljanju programov.

Vklop ali izklop ...

- 1 - Pritisnite **⚙️**, izberite **Vse nastavitve** in pritisnite **OK**.
- 2 - Izberite **Zvok** in pritisnite **▶** (desno), da odprete meni.
- 3 - Izberite **Napredno** in pritisnite **▶** (desno), da odprete meni.
- 4 - Izberite možnost **Samodejna izravnava glasnosti** in pritisnite **▶** (desno), da odprete meni.
- 5 - Izberite **Vklop** ali **Izklop**.
- 6 - Po potrebi pritisnite **◀** (levo), da zaprete meni.

Clear Sound

Z možnostjo **Clear Sound** lahko izboljšate zvok govora. Idealno za poročila. Izboljšavo govora lahko vklopite ali izklopite.

Vklop ali izklop ...

- 1 - Pritisnite **⚙️**, izberite **Vse nastavitve** in pritisnite **OK**.
- 2 - Izberite **Zvok** in pritisnite **▶** (desno), da odprete meni.
- 3 - Izberite **Napredno** > **Clear Sound**.
- 4 - Izberite **Vklop** ali **Izklop**.
- 5 - Po potrebi pritisnite **◀** (levo), da zaprete meni.

Format zvočnega izhoda

Če imate sistem za domači kino z večkanalno obdelavo zvoka, kot je na primer Dolby Digital, DTS® ali podobno, nastavite format zvočnega izhoda na **Večkanalno**. Možnost **Večkanalno** omogoča, da lahko televizor pošilja stisnjen večkanalni zvočni signal iz TV-programa ali priključenega predvajalnika v sistem za domači kino. Če sistem za domači kino ne podpira večkanalne obdelave zvoka, izberite možnost **Stereo**.

Nastavitev formata zvočnega izhoda ...

- 1 - Pritisnite **⚙️**, izberite **Vse nastavitve** in pritisnite **OK**.
- 2 - Izberite **Zvok** in pritisnite **▶** (desno), da odprete meni.

- 3 - Izberite **Napredno** > **Format zvočnega izhoda**.
- 4 - Izberite možnost **Večkanalno** ali **Stereo**.
- 5 - Po potrebi pritisnite **◀** (levo), da zaprete meni.

Izravnavanje zvočnega izhoda

Z izravnavanjem zvočnega izhoda izravnajte glasnost televizorja in sistema za domači kino, ko preklapljate med njima. Razlike v glasnosti so lahko posledica razlik pri obdelavi zvoka.

Izravnava razlike v glasnosti ...

- 1 - Pritisnite **⚙️**, izberite **Vse nastavitve** in pritisnite **OK**.
- 2 - Izberite **Zvok** in pritisnite **▶** (desno), da odprete meni.
- 3 - Izberite **Napredno** > **Izravnavanje zvočnega izhoda**.
- 4 - Če je razlika v glasnosti velika, izberite **Več**. Če je razlika v glasnosti majhna, izberite **Manj**.
- 5 - Po potrebi pritisnite **◀** (levo), da zaprete meni.

Izravnavanje zvočnega izhoda vpliva na zvočni izhod – optični in zvočne signale HDMI ARC.

Zapoznitev zvočnega izhoda

Če na sistemu za domači kino nastavite zapoznitev sinhronizacije zvoka, morate izklopiti možnost **Zapoznitev zvočnega izhoda** na televizorju, da se zvok sinhronizira s sliko.

Izklop zakasnitve zvočnega izhoda ...

- 1 - Pritisnite **⚙️**, izberite **Vse nastavitve** in pritisnite **OK**.
- 2 - Izberite **Zvok** in pritisnite **▶** (desno), da odprete meni.
- 3 - Izberite **Napredno** > **Zakasnitev zvočnega izhoda**.
- 4 - Izberite **Izklop**.
- 5 - Po potrebi pritisnite **◀** (levo), da zaprete meni.

Odmik zvočnega izhoda

Če na sistemu za domači kino ne morete nastaviti zapoznitev, lahko zapoznitev nastavite na televizorju z možnostjo **Odmik zvočnega izhoda**.

Sinhronizacija zvoka televizorja ...

- 1 - Pritisnite **⚙️**, izberite **Vse nastavitve** in pritisnite **OK**.
- 2 - Izberite **Zvok** in pritisnite **▶** (desno), da odprete meni.
- 3 - Izberite **Napredno** > **Nastavitev zakasnitve**.
- 4 - Za nastavitev zakasnitve uporabite drsnik.
- 5 - Po potrebi pritisnite **◀** (levo), da zaprete meni.

Zvočniki

Izbira zvočnikov

V tem meniju lahko vklopite ali izklopite zvočnika televizorja. Če priključite sistem za domači kino ali brezžični zvočnik Bluetooth, lahko izberete, katera naprava naj predvaja zvok televizorja. Na tem seznamu so prikazani vsi razpoložljivi sistemi zvočnikov.

Če zvočno napravo (kot je sistem za domači kino) priključite na priključek HDMI CEC, lahko izberete Samodejni vklop EasyLink. Televizor bo vklopil zvočno napravo, vanjo poslal svoj zvok in izklopil svoje zvočnike.

Nastavitev zvočnikov televizorja ...

- 1 - Pritisnite , izberite **Vse nastavitve** in pritisnite **OK**.
- 2 - Izberite **Zvok** in pritisnite **➤** (desno), da odprete meni.
- 3 - Izberite **Napredno** in pritisnite **➤** (desno), da odprete meni.
- 4 - Izberite možnost **Zvočniki** in pritisnite **➤** (desno), da odprete meni.
- 5 - Izberite **Vklop**, **Izklop**, ali **Samodejni vklop EasyLink**.
- 6 - Po potrebi pritisnite **◀** (levo), da zaprete meni.

12.4

Nastavitve funkcije Ambilight

Slog Ambilight

Za več informacij pod možnostjo **Pomoč** izberite **Ključne besede** in poiščite **Slog Ambilight**.

Nastavitve funkcije Ambilight

Svetlost Ambilight

Z možnostjo **Svetlost Ambilight** lahko nastavite stopnjo svetlosti funkcije Ambilight.

Prilagoditev stopnje ...

- 1 - Pritisnite , izberite **Vse nastavitve** in pritisnite **OK**.
- 2 - Izberite **Ambilight** in pritisnite **➤** (desno), da odprete meni.
- 3 - Izberite **Svetlost**.
- 4 - Pritisnite puščico **▲** (gor) ali **▼** (dol), da prilagodite vrednost.
- 5 - Po potrebi pritisnite **◀** (levo), da zaprete meni.

Nasičenost Ambilight

Z možnostjo **Nasičenost Ambilight** lahko nastavite nasičenost barv funkcije Ambilight.

Prilagoditev stopnje ...

- 1 - Pritisnite , izberite **Vse nastavitve** in pritisnite **OK**.
- 2 - Izberite **Ambilight** in pritisnite **➤** (desno), da odprete meni.
- 3 - Izberite **Nasičenost**.
- 4 - Pritisnite puščico **▲** (gor) ali **▼** (dol), da prilagodite vrednost.
- 5 - Po potrebi pritisnite **◀** (levo), da zaprete meni.

Napredne nastavitve funkcije Ambilight

Barva stene

Z možnostjo **Barva stene** lahko izničite vpliv barvne stene na barve funkcije Ambilight. Izberite barvo stene za televizorjem in televizor bo prilagodil barve funkcije Ambilight, da bodo takšne, kot morajo biti.

Če želite izbrati barvo stene ...

- 1 - Pritisnite , izberite **Vse nastavitve** in pritisnite **OK**.
- 2 - Izberite **Ambilight** in pritisnite **➤** (desno), da odprete meni.
- 3 - Izberite **Napredno > Barva stene**.
- 4 - Izberite barvo v barvni paleti, ki se ujema z barvo stene za televizorjem.
- 5 - Po potrebi pritisnite **◀** (levo), da zaprete meni.

Izklop televizorja

Z možnostjo **Izklop televizorja** lahko funkcijo Ambilight nastavite tako, da se po izklopu televizorja takoj ali postopno izklopi. Postopni izklop vam zagotovi nekaj časa, da lahko vklopite svetila v dnevnem prostoru.

Izbira načina izklopa funkcije Ambilight ...

- 1 - Pritisnite , izberite **Vse nastavitve** in pritisnite **OK**.
- 2 - Izberite **Ambilight** in pritisnite **➤** (desno), da odprete meni.
- 3 - Izberite **Napredno > Izklop televizorja**.
- 4 - Izberite **Zatemnitev do izklopa** ali **Takojšen izklop**.
- 5 - Po potrebi pritisnite **◀** (levo), da zaprete meni.

Nastavitev ISF

Ko umerite televizor s strokovnimi nastavitvami ISF, lahko umerite statično barvo Ambilight. Za umerjanje lahko izberete katerokoli barvo. Če je Umerjanje slike ISF končano, lahko izberete statično barvo ISF.

Izbira statične barve ISF ...

Pritisnite  (Ambilight), izberite **ISF** in pritisnite **OK**.

Prilagoditev nastavitve ISF ...

- 1 - Pritisnite , izberite **Vse nastavitve** in pritisnite **OK**.
- 2 - Izberite **Ambilight** in pritisnite **➤** (desno), da odprete meni.
- 3 - Izberite **Napredno > Nastavitev ISF**.
- 4 - Po potrebi pritisnite **◀** (levo), da zaprete meni.

Ponastavitev nastavitve ISF ...

- 1 - Pritisnite , izberite **Vse nastavitve** in pritisnite **OK**.
- 2 - Izberite **Ambilight** in pritisnite **➤** (desno), da odprete meni.
- 3 - Izberite **Napredno > Ponastavitev nastavitvev ISF**.
- 4 - Po potrebi pritisnite **◀** (levo), da zaprete meni.

Ambilight+Hue

Konfiguracija

1. korak: omrežje

Naprej televizor pripravite tako, da najde **Vmesnik Hue Philips**. Televizor in vmesnik Hue Philips morata biti v istem omrežju.

Nastavitev ...

- 1 - Vmesnik Hue Philips priključite na električno vtičnico.
- 2 - Vmesnik Hue Philips z ethernetnim kablom priključite na usmerjevalnik, ki ga uporabljate za televizor.
- 3 - Vključite sijalke Hue.

Začetek konfiguracije ...

- 1 - Pritisnite , izberite **Vse nastavitve** in pritisnite **OK**.
- 2 - Izberite **Ambilight > Ambilight+hue**.
- 3 - Izberite **Konfiguracija**.
- 4 - Izberite **Začni** in pritisnite **OK**. Televizor bo poiskal vmesnik Hue Philips. Če televizor še ni povezan z omrežjem, bo najprej začel z nastavitvijo omrežja. Če je vmesnik Hue Philips prikazan na seznamu ...

Pojdite na 2. korak: vmesnik Hue.

Za več informacij o povezavi televizorja z domačim omrežjem pod možnostjo **Pomoč** izberite **Ključne besede** in poiščite **Omrežje, brezžično**.

2. korak: vmesnik Hue

V nadaljevanju boste televizor povezali z vmesnikom **Hue Philips**.

Televizor lahko povežete samo z enim vmesnikom Hue.

Povezava z vmesnikom Hue ...

1 - Ko je televizor povezan z domačim omrežjem, prikaže razpoložljive vmesnike Hue. Če televizor še ni uspel najti vmesnika Hue, izberite **Ponovi iskanje** in pritisnite **OK**.

Če je televizor našel edini vmesnik Hue, ki ga imate, izberite njegovo ime in pritisnite **OK**.

Če je na voljo več vmesnikov Hue, izberite tistega, ki ga želite uporabljati, in pritisnite **OK**.

2 - Izberite **Začni** in pritisnite **OK**.

3 - Zdaj izberite **Vmesnik Hue Philips** in pritisnite gumb za povezavo na sredini naprave. S tem vmesnik Hue povežete s televizorjem. To storite v 30 sekundah. Televizor bo potrdil, če je povezan z vmesnikom Hue.

4 - Izberite **OK** in pritisnite **OK**.

Ko je vmesnik Hue Philips povezan s televizorjem, odprite stran **Sijalke Hue**.

3. korak: sijalke Hue

V nadaljevanju izberite sijalke **Philips Hue**, ki morajo delovati skladno s funkcijo **Ambilight**.

Za **Ambilight+hue** lahko izberete do 9 sijalk Philips Hue.

Izbira sijalk za **Ambilight+hue** ...

1 - Na seznamu označite sijalke, ki morajo delovati skladno s funkcijo **Ambilight**. Sijalko označite tako, da izberete njeno ime in pritisnete **OK**. Ko označite določeno sijalko, ta enkrat utripne.

2 - Ko končate, izberite **OK** in pritisnite **OK**.

4. korak: konfiguriranje sijalke

V nadaljevanju konfigurirajte vse sijalke **Philips Hue**.

Konfiguracija posamezne sijalke Hue ...

1 - Izberite sijalko, ki jo želite konfigurirati, in pritisnite **OK**. Izbrana sijalka utripa.

2 - Izberite **Začni** in pritisnite **OK**.

3 - Najprej navedite, kam ste glede na televizor namestili sijalko. Če pravilno nastavite **Kot**, bo sijalki poslana prava barva **Ambilight**. Kliknite drsnik, da prilagodite položaj.

4 - Nato navedite **Razdaljo** med sijalko in



televizorjem. Večja je oddaljenost od televizorja, šibkejša je barva Ambilight. Kliknite drsnik, da prilagodite razdaljo.

- 5 - Na koncu nastavite Svetlost sijalke. Kliknite drsnik, da prilagodite svetlost.
- 6 - Da prekinete konfiguracijo te sijalke, izberite OK in pritisnite OK.
- 7 - V meniju Konfiguriraj Ambilight+hue lahko to storite za vsako sijalko.
- 8 - Ko so vse sijalke Ambilight+hue konfigurirane, izberite **Dokončaj** in pritisnite OK.

Funkcija Ambilight+hue je pripravljena na uporabo.

Izklop

Izklop funkcije Ambilight+hue ...

- 1 - Pritisnite , izberite Vse nastavitve in pritisnite OK.
- 2 - Izberite Ambilight in pritisnite , da odprete meni.
- 3 - Izberite Ambilight+hue.
- 4 - Izberite Izklop ali Vklop.
- 5 - Po potrebi pritisnite , da zaprete meni.

Zatopljenost

Nasičenost omogoča, da nastavite, kako natančno se morajo sijalke Hue prilagajati barvam Ambilight.



Prilagoditev nasičenosti za Ambilight+hue ...

- 1 - Pritisnite , izberite Vse nastavitve in pritisnite OK.
- 2 - Izberite Ambilight in pritisnite , da odprete meni.
- 3 - Izberite Ambilight+hue > Nasičenost.
- 4 - Pritisnite puščico  (gor) ali  (dol), da prilagodite vrednost.
- 5 - Po potrebi pritisnite , da zaprete meni.

Salonska svetloba+hue

Če ste namestili Ambilight+hue, lahko pustite, da sijalke Hue sledijo salonski svetlobi tehnologije Ambilight. Sijalke Philips Hue učinek salonske svetlobe razširijo po vsem prostoru. Ko konfigurirate možnost Ambilight+hue, se sijalke Hue vklopijo in samodejno nastavijo tako, da sledijo salonski svetlobi. Če ne želite, da sijalke Hue sledijo salonski svetlobi, lahko sijalke izklopite.

Izklop sijalk Hue ...

- 1 - Pritisnite , izberite Vse nastavitve in pritisnite OK.
- 2 - Izberite Ambilight in pritisnite , da odprete meni.
- 3 - Izberite Ambilight+hue > Salonska svetloba

Light+hue.



4 - Izberite Izklop.

5 - Po potrebi pritisnite , da zaprete meni.

Ogled konfiguracije



Možnost Ogled konfiguracije omogoča, da si ogledate trenutno nastavitve Ambilight+hue, omrežja, vmesnika in sijalk.

Ogled konfiguracije Ambilight+hue ...

- 1 - Pritisnite , izberite Vse nastavitve in pritisnite OK.
- 2 - Izberite Ambilight in pritisnite , da odprete meni.
- 3 - Izberite Ambilight+hue > Ogled konfiguracije.
- 4 - Po potrebi pritisnite , da zaprete meni.

Ponastavi konfiguracijo

Ponastavitev Ambilight+hue ...

- 1 - Pritisnite , izberite Vse nastavitve in pritisnite OK.
- 2 - Izberite Ambilight in pritisnite , da odprete meni.
- 3 - Izberite Ambilight+hue > Ponastavi konfiguracijo. Konfiguracija se ponastavi.
- 4 - Po potrebi pritisnite , da zaprete meni.

12.5

Okolju prijazne nastavitve



Varčevanje z energijo

Okolju prijazne nastavitve  vključujejo vse nastavitve, ki so prijazne do okolja.

Varčevanje z energijo

Če izberete Varčevanje z energijo, televizor samodejno preklopi na Slog slike – Standardno, ki vsebuje energijsko najvarčnejše nastavitve za sliko.

Nastavitev televizorja na varčevanje z energijo ...

- 1 - Pritisnite , izberite Vse nastavitve in pritisnite OK.
- 2 - Izberite Okolju prijazne nastavitve in pritisnite , da odprete meni.
- 3 - Izberite Varčevanje z energijo, da se Slog slike samodejno nastavi na Standardno.
- 4 - Po potrebi pritisnite , da zaprete meni.

Izklop zaslona

Če samo poslušate glasbo, zaslon televizorja lahko izklopite in prihranite pri energiji.

Izklop samo zaslona televizorja ...

- 1 - Pritisnite , izberite **Vse nastavitve** in pritisnite **OK**.
- 2 - Izberite **Okolju prijazne nastavitve** in pritisnite **➤** (desno), da odprete meni.
- 3 - Izberite **Izklop zaslona**. Zaslon se bo izklopil.
- 4 - Po potrebi pritisnite **◀** (levo), da zaprete meni.

Če zaslon želite ponovno vklopiti, pritisnite katerokoli tipko na daljinskem upravljalniku.

Izklopni časovnik

Če televizor prejme TV-signal, vendar v 4 urah ne pritisnete nobene tipke daljinskega upravljalnika, se televizor samodejno izklopi in tako varčuje z energijo. Samodejno se izklopi tudi, če v 10 minutah ne prejme TV-signala ali ukaza daljinskega upravljalnika.

Če uporabljate televizor kot računalniški zaslon ali pa za gledanje televizorja uporabljate digitalni sprejemnik (zunanji digitalni sprejemnik – STB) in ne uporabljate daljinskega upravljalnika televizorja, izklopite samodejni izklop.

Izklop izklopnega časovnika ...

- 1 - Pritisnite , izberite **Vse nastavitve** in pritisnite **OK**.
- 2 - Izberite **Okolju prijazne nastavitve** in pritisnite **➤** (desno), da odprete meni.
- 3 - Izberite **Izklopni časovnik**.
- 4 - Za nastavev vrednosti pritisnite puščici **▲** (gor) ali **▼** (dol). Z vrednostjo **0** izklopite samodejni izklop.
- 5 - Po potrebi pritisnite **◀** (levo), da zaprete meni.

12.6

Splošne nastavitve

Trdi disk USB

Nastavev in formatiranje trdega diska USB ...

- 1 - Pritisnite , izberite **Vse nastavitve** in pritisnite **OK**.
- 2 - Izberite **Splošne nastavitve** in pritisnite **➤** (desno), da odprete meni.
- 3 - Izberite **Trdi disk USB**.
- 4 - Izberite **Začni in sledite navodilom** na zaslonu.
- 5 - Po potrebi pritisnite **◀** (levo), da zaprete meni.

Za več informacij o namestitvi trdega diska USB pod

možnostjo **Pomoč** izberite **Ključne besede** in poiščite **Trdi disk USB, namestitev** ali **Namestitev, trdi disk USB**.

Nastavitve tipkovnice USB

Če želite namestiti tipkovnico **USB**, vklopite televizor in tipkovnico **USB** priključite v priključek **USB** na televizorju. Ko televizor prvič zazna tipkovnico, lahko izberete njeno postavitev in preverite izbiro. Če najprej izberete cirilično ali grško postavitev, lahko izberete dodatno latinsko postavitev tipkovnice.

Sprememba nastavitve postavitev tipkovnice, ko je postavitev izbrana ...

- 1 - Pritisnite , izberite **Vse nastavitve** in pritisnite **OK**.
- 2 - Izberite **Splošne nastavitve** in pritisnite **➤** (desno), da odprete meni.
- 3 - Izberite **Nastavitve tipkovnice USB**, da začnete nastavev tipkovnice.

Svetlost logotipa Philips

Logotip Philips lahko izklopite ali prilagodite njegovo svetlost na sprednjem delu televizorja.

Prilagoditev ali izklop ...

- 1 - Pritisnite , izberite **Vse nastavitve** in pritisnite **OK**.
- 2 - Izberite **Splošne nastavitve** in pritisnite **➤** (desno), da odprete meni.
- 3 - Izberite **Svetlost logotipa Philips** in pritisnite **➤** (desno), da odprete meni.
- 4 - Izberite **Najmanj, Srednje, Največ** ali **Izklop**, da izklopite osvetlitev logotipa.
- 5 - Po potrebi pritisnite **◀** (levo), da zaprete meni.



Domače okolje ali Trgovina

Če je televizor v trgovini, ga lahko nastavite tako, da prikazuje pasico za predstavitev v trgovini. **Slog slike** je samodejno nastavljen na **Živahno**. **Izklopni časovnik** je izklopljen.

Nastavev televizorja za trgovino ...

- 1 - Pritisnite , izberite **Vse nastavitve** in pritisnite **OK**.

- 2 - Izberite **Splošne nastavitve** in pritisnite **➤** (desno), da odprete meni.
- 3 - Izberite **Lokacija > Trgovina**.
- 4 - Po potrebi pritisnite **◀** (levo), da zaprete meni.

Če televizor uporabljate doma, ga nastavite na lokacijo Doma.

Nastavitev za trgovino

Če je lokacija televizorja nastavljena na **Trgovina**, lahko nastavite razpoložljivost določene predstavitve za uporabo v trgovini.

- 1 - Pritisnite **⚙️**, izberite **Vse nastavitve** in pritisnite **OK**.
- 2 - Izberite **Splošne nastavitve** in pritisnite **➤** (desno), da odprete meni.
- 3 - Izberite **Nastavitev za trgovino** in pritisnite **➤** (desno), da odprete meni.
- 4 - Nastavitve spremenite po svojih željah.
- 5 - Po potrebi pritisnite **◀** (levo), da zaprete meni.

EasyLink

EasyLink

Popoln izklop funkcije EasyLink ...

- 1 - Pritisnite **⚙️**, izberite **Vse nastavitve** in pritisnite **OK**.
- 2 - Izberite **Splošne nastavitve** in pritisnite **➤** (desno), da odprete meni.
- 3 - Izberite **EasyLink**, pritisnite **➤** (desno) in nato izberite **EasyLink**.
- 4 - Izberite **Izklop**.
- 5 - Po potrebi pritisnite **◀** (levo), da zaprete meni.

Daljinski upravljalnik EasyLink

Izklop daljinskega upravljalnika EasyLink ...

- 1 - Pritisnite **⚙️**, izberite **Vse nastavitve** in pritisnite **OK**.
- 2 - Izberite **Splošne nastavitve** in pritisnite **➤** (desno), da odprete meni.
- 3 - Izberite **EasyLink > Daljinski upravljalnik EasyLink**.
- 4 - Izberite **Izklop**.
- 5 - Po potrebi pritisnite **◀** (levo), da zaprete meni.

HDMI za zelo visoko ločljivost

Ta televizor lahko prikazuje signale v izjemno visoki ločljivosti. Nekaterne naprave, povezane s HDMI, ne prepoznajo televizorja z izjemno visoko ločljivostjo in morda ne delujejo pravilno ali imajo popačeno sliko ali zvok. Nepravilno delovanje takih naprav lahko preprečite tako, da nastavite kakovost signala na raven, ki je združljiva z napravo. Če naprava ne uporablja signala v izjemno visoki ločljivosti, lahko izklopite izjemno visoko ločljivost za to povezavo HDMI.

Nastavitev **UHD 4:4:4/4:2:2** omogoča signale **UHD YCbCr 4:4:4/4:2:2**. Nastavitev **UHD 4:2:0** omogoča signale **UHD YCbCr 4:2:0**.

Nastavitev kakovosti signala ...

- 1 - Pritisnite **⚙️**, izberite **Vse nastavitve** in pritisnite **OK**.
- 2 - Izberite **Splošne nastavitve** in pritisnite **➤** (desno), da odprete meni.
- 3 - Izberite **HDMI Ultra HD**.
- 4 - Izberite **UHD 4:4:4/4:2:2, UHD 4:2:0** ali **Izklop UHD**.
- 5 - Po potrebi pritisnite **◀** (levo), da zaprete meni.

Če sta slika in zvok naprave, ki je povezana s **HDMI 1**, popačena, napravo priključite na vhod **HDMI 2, HDMI 3** ali **HDMI 4** tega televizorja.

Za več informacij pod možnostjo **Pomoč** izberite **Ključne besede** ter poiščite **Težave, HDMI** ali **Težave, povezava HDMI**.

Napredne nastavitve

TV-vodnik

TV-vodnik prejema informacije (podatke) iz TV-postaj ali od ponudnika internetnih storitev. V nekaterih državah in pri nekaterih programih informacije TV-vodnika morda niso na voljo. Televizor lahko pridobi informacije TV-vodnika za programe, ki so nameščeni v televizorju. Televizor ne more pridobiti informacij o programih, ki jih gledate prek digitalnega sprejemnika ali odkodirnika.

Televizor je nastavljen na prejemanje informacij **Iz postaje**.

Če informacije TV-vodnika izvirajo iz interneta, lahko TV-vodnik poleg digitalnih programov navede tudi analogne programe. V meniju TV-vodnika je prikazan tudi manjši zaslon s trenutnim programom.

Iz interneta

Če ima televizor vzpostavljeno internetno povezavo, lahko televizor nastavite tako, da prejema informacije TV-vodnika iz interneta.

Nastavitev informacij TV-vodnika ...

- 1 - Pritisnite , izberite **Vse nastavitve** in pritisnite **OK**.
- 2 - Izberite **Splošne nastavitve** in pritisnite **➤** (desno), da odprete meni.
- 3 - Izberite **Napredno > TV-vodnik > Iz interneta**.
- 4 - Po potrebi pritisnite **◀** (levo), da zaprete meni.

Logotipi programov

V nekaterih državah lahko televizor prikazuje logotipe programov.

Če ne želite, da so ti logotipi prikazani, jih lahko izklopite.

Izklop logotipov ...

- 1 - Pritisnite , izberite **Vse nastavitve** in pritisnite **OK**.
- 2 - Izberite **Splošne nastavitve** in pritisnite **➤** (desno), da odprete meni.
- 3 - Izberite **Napredno > Logotipi programov** in pritisnite **➤** (desno), da odprete meni.
- 4 - Izberite **Izklop**.
- 5 - Po potrebi pritisnite **◀** (levo), da zaprete meni.

HbbTV

Če TV-program nudi strani HbbTV, morate v nastavitvah televizorja najprej vklopiti HbbTV, da si boste strani lahko ogledali.

- 1 - Pritisnite , izberite **Vse nastavitve** in pritisnite **OK**.
- 2 - Izberite **Splošne nastavitve** in pritisnite **➤** (desno), da odprete meni.
- 3 - Izberite **Napredno > HbbTV**.
- 4 - Izberite **Vklop** ali **Izklop**.
- 5 - Po potrebi pritisnite **◀** (levo), da zaprete meni.

Če želite preprečiti dostop do strani HbbTV pri določenem programu, lahko blokirate strani HbbTV samo za ta program.

- 1 - Preklopite na program, pri katerem želite blokirati strani HbbTV.
- 2 - Pritisnite **+ OPTIONS**, izberite **Osebne nastavitve > HbbTV na tem programu**.
- 3 - Izberite možnost **Izključeno**.

Tovarniške nastavitve

Obnovite lahko prvotne tovarniške nastavitve televizorja.

Obnovitev prvotnih nastavitvev ...

- 1 - Pritisnite , izberite **Vse nastavitve** in pritisnite **OK**.
- 2 - Izberite **Splošne nastavitve** in

pritisnite **➤** (desno), da odprete meni.

3 - Izberite **Tovarniške nastavitve**.

4 - Izberite **OK**.

5 - Po potrebi pritisnite **◀** (levo), da zaprete meni.

Ponovna namestitev televizorja

Ponovite lahko celotno namestitev televizorja. Televizor v celoti ponovno namesti.

Popolna celotna namestitev televizorja ...

- 1 - Pritisnite , izberite **Vse nastavitve** in pritisnite **OK**.
- 2 - Izberite **Splošne nastavitve** in izberite **Znova nastavi televizor**.
- 3 - Sledite navodilom na zaslonu. Namestitev lahko traja nekaj minut.

12.7

Ura, regija in jezik

Jezik menija

Spreminjanje jezika menijev in sporočil televizorja ...

- 1 - Pritisnite , izberite **Vse nastavitve** in pritisnite **OK**.
- 2 - Izberite **Regija in jezik** in pritisnite **➤** (desno), da odprete meni.
- 3 - Izberite **Jezik > Jezik menija**.
- 4 - Izberite želeni jezik in pritisnite **OK**.
- 5 - Po potrebi pritisnite **◀** (levo), da zaprete meni.

Nastavitve za jezik

Nastavitve za jezik zvoka

Digitalni TV-programi lahko zvok programa oddajajo v več jezikih. Nastavite lahko glavni in drugi jezik zvoka. Če je zvok v enem od teh dveh jezikov na voljo, televizor preklopi na ta zvok.

Če želena jezika zvoka nista na voljo, lahko izberite drug razpoložljivi jezik zvoka.

Nastavitev glavnega in drugega jezika zvoka ...

- 1 - Pritisnite , izberite **Vse nastavitve** in pritisnite **OK**.
- 2 - Izberite **Regija in jezik** in pritisnite **➤** (desno), da odprete meni.
- 3 - Izberite **Jeziki > Glavni zvok** ali **Dodatni zvok**.
- 4 - Izberite želeni jezik.
- 5 - Po potrebi pritisnite **◀** (levo), da zaprete meni.

Podnapisi

Vklop

Če želite vklopiti podnapise, pritisnite **SUBTITLE**.

Izberete lahko možnost za podnapise **Vklop**, **Izklop** ali **Delovanje brez zvoka**.

Za samodejni prikaz podnapisov oddaje, ki ni v vašem jeziku (nastavljenem za televizor) izberite **Samodejno**.

Ta nastavev podnapise samodejno prikazuje tudi, ko izklopite zvok.

Nastavitve za jezik podnapisov

Digitalni programi lahko ponujajo več jezikov podnapisov za program. Nastavite lahko glavni in drugi jezik podnapisov. Če so podnapisi v enem od teh dveh jezikov na voljo, televizor prikaže izbrane podnapise.

Če izbrana jezika podnapisov nista na voljo, lahko izberite drug razpoložljivi jezik.

Nastavev glavnega in drugega jezika podnapisov ...

- 1 - Pritisnite , izberite **Vse nastavitve** in pritisnite **OK**.
- 2 - Izberite **Regija in jezik** in pritisnite **➤** (desno), da odprete meni.
- 3 - Izberite **Jeziki > Glavni podnapisi** ali **Dodatni podnapisi**.
- 4 - Izberite zeleni jezik.
- 5 - Po potrebi pritiskajte **◀** (levo), da zaprete meni.

Podnapisi iz teleteksta

Če preklopite na analogni program, morate podnapise ročno omogočiti za vsak program.

- 1 - Preklopite na program in pritisnite **TEXT**, da odprete teletekst.
- 2 - Vnesite številko strani za podnapise, ki je običajno **888**.
- 3 - Ponovno pritisnite **TEXT**, da zaprete teletekst.

Če med gledanjem analognega programa v meniju **Podnapisi** izberete možnost **Vklop**, bodo podnapisi prikazani, če so na voljo.

Teletekst/jeziki teleteksta

Strani teleteksta

Če med gledanjem TV-programov želite odpreti teletekst, pritisnite **TEXT**.

Če želite zapreti teletekst, znova pritisnite **TEXT**.

Izbira strani teleteksta

Izbira strani

- 1 - Vnesite številko strani s številskimi tipkami.
- 2 - Pomikajte se s puščičnimi tipkami.
- 3 - Če želite izbrati katerega od barvno označenih elementov na dnu zaslona, pritisnite ustrezno barvno tipko.

Podstrani teleteksta

Stran teleteksta lahko vključuje več podstrani. Številke podstrani so prikazane na vrstici ob številki glavne strani.

Če želite izbrati podstran, pritisnite **◀** ali **➤**.

Pregled Strani teleteksta

Nekatere TV-postaje nudijo teletekst T.O.P.

Če želite v teletekstu odpreti teletekst T.O.P., pritisnite **+ OPTIONS** in izberite **Pregled T.O.P.**.

Priljubljene strani

Televizor shranjuje seznam 10 nazadnje odprtih strani teleteksta. V stolpcu Priljubljene strani teleteksta jih lahko preprosto znova odprete.

- 1 - V teletekstu izberite zvezdico v zgornjem levem kotu zaslona, da se prikaže stolpec priljubljenih strani.
- 2 - Pritisnite **▼** (dol) ali **▲** (gor), da izberete številko strani in pritisnite **OK**, da odprete stran. Seznam lahko počistite z možnostjo **Izbriši priljubljene strani**.

Iskanje teleteksta



Izberete lahko besedo in v teletekstu poiščete vse pojave te besede.

- 1 - Odprite stran teleteksta in pritisnite **OK**.
- 2 - S puščičnimi tipkami izberite besedo ali številko.
- 3 - Ponovno pritisnite **OK**, da skočite na naslednji pojav te besede ali številke.
- 4 - Ponovno pritisnite **OK**, da skočite na naslednji pojav.
- 5 - Če želite prekiniti iskanje, pritisnite **▲** (gor), dokler ni izbran noben element.

Teletekst iz priključene naprave

Teletekst lahko nudijo tudi nekatere naprave, ki prejemale TV-programe.

Odpiranje teleteksta iz priključene naprave

- 1 - Pritisnite  izberite napravo in pritisnite **OK**.
- 2 - Med gledanjem programa na napravi pritisnite **+ OPTIONS**, izberite **Pokaži tipke naprave**, izberite tipko  in pritisnite **OK**.
- 3 - Pritisnite **← BACK**, da skrijete tipke naprave.
- 4 - Če želite zapreti teletekst, znova pritisnite **← BACK**.

Digitalni teletekst (samo v ZK)

Nekatere digitalne postaje nudijo digitalni teletekst ali interaktivno televizijo na svojih digitalnih televizijskih programih. To vključuje običajni teletekst, v katerem je izbiranje in premikanje mogoče s številskimi, barvnimi in puščičnimi tipkami.

Če želite zapreti digitalni teletekst, pritisnite **← BACK**.

Možnosti teleteksta

V teletekstu pritisnite **+** **OPTIONS**, da izberete ...

- **Zamrznitev strani**

Za prekinitvev samodejnega predvajanja podstrani.

- **Dvojni zaslon/celoten zaslon**

Za prikaz TV-programa in teleteksta hkrati.

- **Pregled T.O.P.**

Če želite v teletekstu odpreti teletekst T.O.P.

- **Povečaj**

Za povečanje strani teleteksta za udobno branje.

- **Razkrij**

Za razkrivanje skritih informacij na strani.

- **Menjava podstrani**

Za menjavanje podstrani, ki so na voljo.

- **Jezik**

Za zamenjavo skupine znakov za pravilen prikaz teleteksta.

- **Teletekst 2.5**

Za vklop teleteksta 2.5 za več barv in boljšo grafiko.

Nastavitev teleteksta

Jezik teleteksta

Nekatere digitalne televizijske postaje nudijo več različnih jezikov teleteksta.

Nastavitev glavnega in drugega jezika besedila

1 - Pritisnite **⚙**, izberite **Vse nastavitve** in pritisnite **OK**.

2 - Izberite **Regija in jezik** in pritisnite **➤** (desno), da odprete meni.

3 - Izberite **Jezik > Glavni teletekst** ali **Dodatni teletekst**.

4 - Izberite želeni jezik teleteksta.

5 - Po potrebi pritisnite **⬅** (levo), da zaprete meni.

Teletekst 2.5

Če je na voljo, Teletekst 2.5 nudi boljše barve in grafiko. Teletekst 2.5 je vklopljen kot standardna tovarniška nastavitev.

Izklop Teleteksta 2.5 ...

1 - Pritisnite **TEXT**.

2 - Ko je teletekst prikazan na zaslonu, pritisnite **+** **OPTIONS**.

3 - Izberite **Teletekst 2.5 > Izklop**.

4 - Po potrebi pritisnite **⬅** (levo), da zaprete meni.

Ura

Datum in čas

Samodejno

Standardna nastavitev ure televizorja je **Samodejno**. Podatki o času temeljijo na oddajanih podatkih o univerzalnem koordinatnem času (UTC-ju).

Če ura televizorja ni točna, jo lahko nastavite na **Odkvisno od države**. V nekaterih državah je mogoče izbrati časovni pas ali nastaviti časovni zamik. V nekaterih državah so pri nekaterih ponudnikih omrežnih storitev nastavitve ure skrite, da ni mogoče napačno nastaviti ure.

Nastavitev ure televizorja ...

1 - Pritisnite **⚙**, izberite **Vse nastavitve** in pritisnite **OK**.

2 - Izberite možnost **Regija in jezik** ter izberite **Ura > Samodejni način ure**.

3 - Izberite **Samodejno** ali **Odkvisno od države**.

4 - Pritisnite **⬅** (levo), da se vrnete na prejšnji korak.

Priročnik

Če čas pri nobeni od samodejnih nastavitvev ni prikazan pravilno, ga lahko nastavite ročno.

Vendar vam, če načrtujete snemanje iz TV-vodnika, priporočamo, da časa in datuma ne spreminjate ročno. V nekaterih državah so pri nekaterih ponudnikih omrežnih storitev nastavitve ure skrite, da ni mogoče napačno nastaviti ure.

Ročna nastavitev ure televizorja (če je na voljo) ...

1 - Pritisnite **⚙**, izberite **Vse nastavitve** in pritisnite **OK**.

2 - Izberite možnost **Regija in jezik**, **Ura > Samodejni način ure** in pritisnite **OK**.

3 - Izberite **Ročno** in pritisnite **OK**.

4 - Pritisnite **⬅** (levo) in izberite **Datum** ali **Čas**.

5 - Pritisnite **⬆** (gor) ali **⬇** (dol), da prilagodite vrednost.

6 - Pritisnite **⬅** (levo), da se vrnete na prejšnji korak.

Časovni pas

V nekaterih državah je za natančno nastavitvev ure televizorja mogoče izbrati časovne pasove.

Nastavitev časovnega pasu (če je na voljo) ...

1 - Pritisnite **⚙**, izberite **Vse nastavitve** in pritisnite **OK**.

2 - Izberite **Regija in jezik** in pritisnite **➤** (desno), da odprete meni.

3 - Izberite **Ura > Časovni pas**.

4 - Glede na državo je za popravek ure televizorja mogoče izbrati časovni pas ali nastaviti časovni zamik.

5 - Po potrebi pritisnite **⬅** (levo), da zaprete meni.

Izklopni časovnik

Z izklopnim časovnikom lahko televizor samodejno preklopi v stanje pripravljenosti po prednastavljenem času.

Nastavitev izklopnega časovnika ...

- 1 - Pritisnite , izberite **Vse nastavitve** in pritisnite **OK**.
- 2 - Izberite **Regija in jezik** in pritisnite **➤** (desno), da odprete meni.
- 3 - Izberite **Ura >** Izklopni časovnik.
- 4 - Z drsnikom lahko nastavite čas na do 180 minut v korakih po 5 minut. Če je izklopni časovnik nastavljen na 0 minut, je izklopljen. Televizor lahko vedno izklopite že prej ali izklopni časovnik med odštevanjem časa ponastavite.
- 5 - Po potrebi pritisnite **◀** (levo), da zaprete meni.

12.8

Univerzalni dostop

Vklop

Če je možnost **Univerzalni dostop** vklopljena, televizor lahko uporabljajo gluhe, naglušne, slepe ali slabovidne osebe.

Vklop

Če med nastavitvijo niste vklopili možnosti **Univerzalni dostop**, jo lahko vklopite v meniju **Univerzalni dostop**.

Vklop možnosti **Pomoč ljudem s posebnimi potrebami** ...

- 1 - Pritisnite , izberite **Vse nastavitve** in pritisnite **OK**.
- 2 - Izberite **Univerzalni dostop** in pritisnite **➤** (desno), da odprete meni.
- 3 - Izberite naslednji korak v možnosti **Univerzalni dostop**.
- 4 - Izberite **Vklop**.
- 5 - Po potrebi pritisnite **◀** (levo), da zaprete meni.

Naglušni

Nekateri digitalni televizijski programi oddajajo poseben zvok in podnapise, ki so prilagojeni za naglušne in gluhe osebe. Ko je vklopljena možnost **Gluhi in naglušni**, televizor samodejno preklopi na prilagojeni zvok in prilagojene podnapise, če so na voljo. Če želite vklopiti možnost **Gluhi in naglušni**, morate najprej vklopiti možnost **Univerzalni dostop**.

Vklop možnosti **Gluhi in naglušni** ...

- 1 - Pritisnite , izberite **Vse nastavitve** in pritisnite **OK**.
- 2 - Izberite **Univerzalni dostop** in pritisnite **➤** (desno), da odprete meni.
- 3 - Izberite **Gluhi in naglušni** in pritisnite **➤** (desno), da odprete meni.
- 4 - Izberite **Vklop**.
- 5 - Po potrebi pritisnite **◀** (levo), da zaprete meni.

Zvočni opis

Vklop

Digitalni TV-programi lahko oddajajo poseben zvočni komentar, ki opisuje, kaj se dogaja na zaslonu.

Če želite nastaviti zvok in učinke za slepe in slabovidne, morate najprej vklopiti možnost **Zvočni opis**.

Če želite vklopiti možnost **Zvočni opis**, v meniju za nastavev najprej vklopite možnost **Univerzalni dostop**.

Ko vklopite možnost **Zvočni opis**, se običajen zvok pomeša s komentarjem pripovedovalca.

Vklop komentarja (če je na voljo) ...

Vklop možnosti **Zvočni opis** ...

- 1 - Pritisnite , izberite **Vse nastavitve** in pritisnite **OK**.
- 2 - Izberite **Univerzalni dostop** in pritisnite **➤** (desno), da odprete meni.
- 3 - Izberite **Zvočni opis** in pritisnite **➤** (desno), da odprete meni.
- 4 - Izberite naslednji korak v možnosti **Zvočni opis**.
- 5 - Izberite **Vklop**.
- 6 - Po potrebi pritisnite **◀** (levo), da zaprete meni.

Mešana glasnost

Glasnost običajnega zvoka lahko pomešate z zvočnim komentarjem.

Mešanje glasnosti ...

- 1 - Pritisnite , izberite **Vse nastavitve** in pritisnite **OK**.
- 2 - Izberite **Univerzalni dostop** in pritisnite **➤** (desno), da odprete meni.
- 3 - Izberite **Zvočni opis >** **Mešana glasnost**.
- 4 - Pritisnite puščico **▲** (gor) ali **▼** (dol), da prilagodite vrednost.
- 5 - Po potrebi pritisnite **◀** (levo), da zaprete meni.

Zvočni učinek

Nekateri zvočni komentarji vključujejo dodatne zvočne učinke, kot je stereo ali pojemajoč zvok.

Vklop možnosti **Zvočni učinki** (če so na voljo) ...

- 1 - Pritisnite , izberite **Vse nastavitve** in pritisnite **OK**.
- 2 - Izberite **Univerzalni dostop** in pritisnite **➤** (desno), da odprete meni.
- 3 - Izberite **Zvočni opis >** **Zvočni učinki**.
- 4 - Izberite **Vklop**.
- 5 - Po potrebi pritisnite **◀** (levo), da zaprete meni.

Govor

Zvočni komentar lahko vključuje tudi podnapise za govorjeno besedilo.

Vklop podnapisov (če so na voljo)

- 1 - Pritisnite , izberite **Vse nastavitve** in pritisnite **OK**.
- 2 - Izberite **Univerzalni dostop** in pritisnite **➤** (desno), da odprete meni.
- 3 - Izberite **Zvočni opis > Govor**.
- 4 - Izberite **Opisno ali Podnapisi**.
- 5 - Po potrebi pritisnite **◀** (levo), da zaprete meni.

Če ste pozabili kodo PIN, lahko preglasite trenutno kodo in vnesete novo.

- 1 - Pritisnite , izberite **Vse nastavitve** in pritisnite **OK**.
- 2 - Izberite **Otroška ključavnica** in pritisnite **➤** (desno), da odprete meni.
- 3 - Izberite **Sprememba kode**.
- 4 - Vnesite razveljavitveno kodo **8888**.
- 5 - Vnesite novo kodo PIN otroške ključavnice. Nato jo za potrditev vnesite še enkrat.
- 6 - Po potrebi pritisnite **◀** (levo), da zaprete meni.

Nova koda je nastavljena.

12.9

Otroška ključavnica

Starševska ocena

Nastavite najnižjo starost za gledanje programov, ki niso primerni za otroke ...

- 1 - Pritisnite , izberite **Vse nastavitve** in pritisnite **OK**.
- 2 - Izberite **Otroška ključavnica** in pritisnite **➤** (desno), da odprete meni.
- 3 - Izberite **Starševska ocena** in izberite eno od let na seznamu.
- 4 - Po potrebi pritisnite **◀** (levo), da zaprete meni.

Zaklep aplikacije

Za več informacij pod možnostjo **Pomoč** izberite **Ključne besede** in poiščite **Zaklep aplikacije**.

Nastavitev kode/sprememba kode

S kodo PIN otroške ključavnice lahko zaklepate ali odklepate programe ali oddaje.

Nastavitev kode ključavnice ali sprememba trenutne kode ...

- 1 - Pritisnite , izberite **Vse nastavitve** in pritisnite **OK**.
- 2 - Izberite **Otroška ključavnica** in pritisnite **➤** (desno), da odprete meni.
- 3 - Izberite **Nastavitev kode ali Sprememba kode**.
- 4 - Vnesite poljubno 4-mestno kodo. Če je koda že nastavljena, vnesite trenutno kodo otroške ključavnice in nato dvakrat novo kodo.
- 5 - Po potrebi pritisnite **◀** (levo), da zaprete meni.

Nova koda je nastavljena.

Ste pozabili kodo PIN otroške ključavnice?

Videoposnetki, fotografije in glasba





13.1

Iz povezave USB

Ogledujete si lahko fotografije ali predvajate glasbo in videoposnetke iz povezanega pomnilnika ali trdega diska USB.

Ko je televizor vklopljen, priključite pomnilnik ali trdi disk USB na enega od priključkov USB. Televizor zazna napravo in prikaže seznam predstavnostnih datotek.

Če se seznam datotek ne prikaže samodejno ...

- 1 - Pritisnite  SOURCES, izberite  USB in pritisnite OK.
- 2 - Izberite  Naprave USB in pritisnite  (desno) za iskanje datotek v strukturi map, ki ste jo ustvarili na trdem disku.
- 3 - Če želite ustaviti predvajanje videoposnetkov, fotografij in glasbe, pritisnite  EXIT.

Opozorilo

Če boste skušali začasno zaustaviti ali posneti program s priključenim trdim diskom USB, vas bo televizor pozval k formatiranju trdega diska USB. S tem formatiranjem boste izbrisali vse obstoječe datoteke na trdem disku USB.

13.2

Iz računalnika ali naprave NAS

Predvajate lahko fotografije, glasbo in videoposnetke v računalniku ali napravi NAS (Network Attached Storage) v domačem omrežju.

Televizor in računalnik ali naprava NAS morata biti v istem domačem omrežju. Računalnik ali naprava NAS mora imeti nameščeno programsko opremo za predstavnostne strežnike. Predstavnostni strežnik mora biti nastavljen na skupno rabo datotek s televizorjem. Televizor datoteke in mape prikazuje tako, kot so organizirane v predstavnostnem strežniku, računalniku ali napravi NAS.



Televizor ne podpira podnapisov iz video signalov računalnika ali naprave NAS.

Če predstavnostni strežnik podpira iskanje datotek, je na voljo polje za iskanje.

Iskanje in predvajanje datotek na računalniku ...

- 1 - Pritisnite  SOURCES, izberite  Omrežje in

pritisnite OK.

2 - Izberite  Naprave SimplyShare in pritisnite  (desno), da izberete želeno napravo.

3 - Datoteke lahko poiščete in jih predvajate.





4 - Če želite ustaviti predvajanje videoposnetkov, fotografij in glasbe, pritisnite  EXIT.

13.3

Iz storitve za shranjevanje v oblaku

Lahko si ogledujete fotografije ali predvajate glasbo in videoposnetke, ki ste jih prenesli v storitev za shranjevanje v spletnem oblaku*.

Z aplikacijo  Raziskovalec v oblaku se lahko povežete s storitvami gostiteljstva v oblaku. Za povezavo lahko uporabite svoje podatke za prijavo in geslo.

- 1 - Pritisnite  HOME.
- 2 - Pomaknite se navzdol in izberite  Aplikacije >  Raziskovalec v oblaku in pritisnite OK.
- 3 - Izberite zelene storitve gostiteljstva.
- 4 - Vzpostavite povezavo in se s podatki za prijavo in geslom vpišite v storitve gostiteljstva.
- 5 - Izberite fotografijo ali videoposnetek, ki ga želite predvajati in pritisnite OK.
- 6 - Pritisnite  (levo), da se vrnete na prejšnji korak, ali pritisnite  BACK, da zaprete meni.

* Storitve za shranjevanje, kot je Dropbox™.

13.4

Priljubljeni, najbolj priljubljeno, meni Nazadnje predvajano

Ogled priljubljenih datotek

- 1 - Pritisnite  SOURCES, izberite  USB in pritisnite OK.

- 2 - Izberite  Naprave USB in izberite  Priljubljeni.

3 - Na seznamu si lahko ogledate vse priljubljene datoteke.

Ogled najbolj priljubljenih datotek

- 1 - Pritisnite  SOURCES, izberite  USB in pritisnite OK.

- 2 - Izberite  Naprave USB in izberite  Najbolj priljubljeno.

3 - Pritisnite OK za ogled datotek na seznamu ali pritisnite  + OPTIONS za izbris seznama najbolj priljubljenih.

Ogled nazadnje predvajanih datotek

- 1 - Pritisnite SOURCES, izberite USB in pritisnite OK.
- 2 - Izberite Naprave USB in izberite Nazadnje predvajano.
- 3 - Pritisnite OK za ogled datotek na seznamu ali pritisnite OPTIONS in izbrišete seznam nazadnje predvajanih.

13.5

Predvajanje videoposnetkov

Upravljalna vrstica

Če želite med predvajanjem videoposnetka prikazati ali skriti upravljalno vrstico, pritisnite INFO* ali OK.

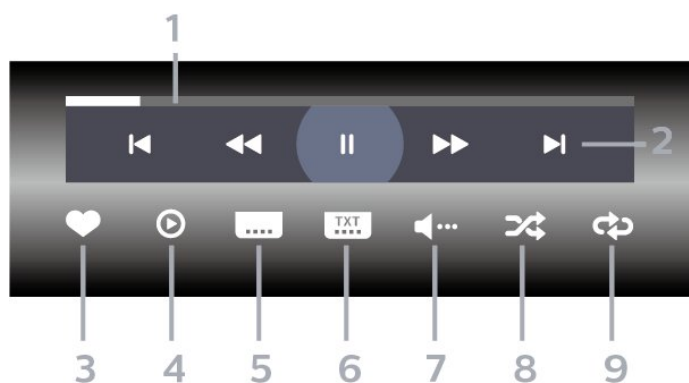

- 1 - Vrstica napredka
- 2 - Upravljanje predvajanja
 - : Skok na prejšnji videoposnetek v mapi
 - : Skok na naslednji videoposnetek v mapi
 - : Previjanje nazaj
 - : Previjanje naprej
 - : Zaustavitev predvajanja

- 3 - Označi kot priljubljeno
- 4 - Predvajanje vseh videoposnetkov
- 5 - Podnapisi: za vklop ali izklop podnapisov ali vklop podnapisov, ko je glas izklopljen.
- 6 - Jezik podnapisov: izberite jezik podnapisov
- 7 - Jezik zvoka: izberite jezik zvoka
- 8 - Naključno: datoteke predvajajte v naključnem zaporedju
- 9 - Ponovitev: vse videoposnetke v tej mapi predvajajte enkrat ali neprekinjeno

* Če je tipka INFO na voljo na vašem daljinskem upravljalniku.

13.6

Ogled fotografij

Upravljalna vrstica

Če želite med predvajanjem diaproyekcije prikazati ali skriti upravljalno vrstico, pritisnite INFO* ali OK.

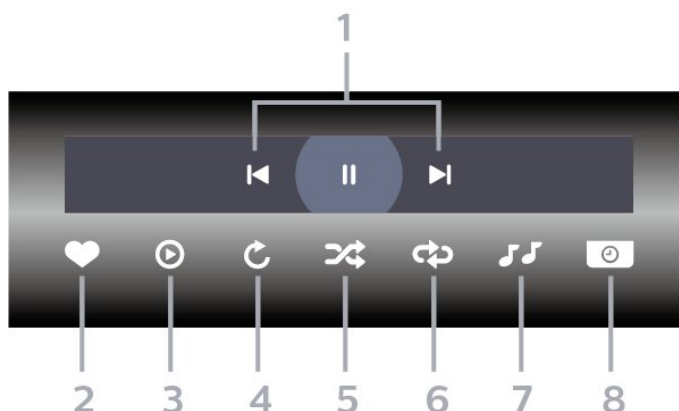

- 1 - Upravljanje predvajanja
 - : Skok na prejšnjo fotografijo v mapi
 - : Skok na naslednjo fotografijo v mapi
 - : Zaustavitev predvajanja diaproyekcije

- 2 - Označi kot priljubljeno
- 3 - Začni diaproyekcijo
- 4 - Zasukaj fotografijo
- 5 - Naključno: datoteke predvajajte v naključnem zaporedju
- 6 - Ponovitev: vse fotografije v tej mapi predvajajte enkrat ali neprekinjeno
- 7 - Ustavi predvajanja glasbe v ozadju
- 8 - Nastavi hitrost diaproyekcije

* Če je tipka INFO na voljo na vašem daljinskem upravljalniku.

13.7

Predvajanje glasbe

Upravljalna vrstica

Če želite med predvajanjem glasbe prikazati ali skriti upravljalno vrstico, pritisnite INFO* ali OK.

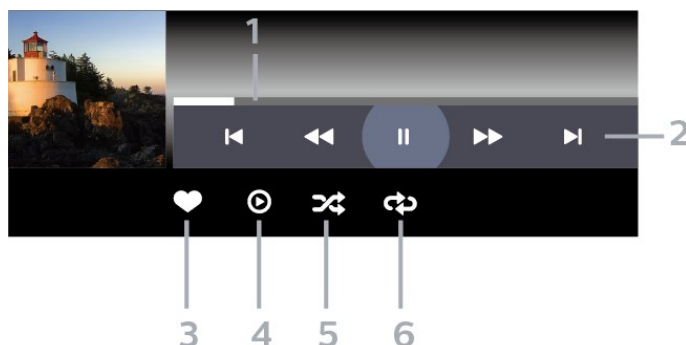

- 1 - Vrstica napredka
 - 2 - Upravljanje predvajanja
 - ◀: Skok na prejšnjo skladbo v mapi
 - ▶: Skok na naslednjo skladbo v mapi
 - ◀◀: Previjanje nazaj
 - ▶▶: Previjanje naprej
 - ||: Zaustavitev predvajanja

 - 3 - Označi kot priljubljeno
 - 4 - Predvajaj vso glasbo
 - 5 - Naključno: datoteke predvajajte v naključnem zaporedju
 - 6 - Ponovitev: vse skladbe v tej mapi predvajajte enkrat ali neprekinjeno
- * Če je tipka  INFO na voljo na vašem daljinskem upravljalniku.

TV-vodnik

14.1

Kaj potrebujete

S TV-vodnikom si lahko ogledate seznam trenutnih programov ali programov na sporedu na programih. Prikazani so lahko analogni in digitalni programi ali samo digitalni programi, odvisno od kod izvirajo informacije (podatki) TV-vodnika. Vsi programi ne vsebujejo informacij TV-vodnika.

Televizor lahko pridobi informacije TV-vodnika za programe, ki so nameščeni v televizorju. Televizor ne more pridobiti informacij o programih, ki jih gledate prek digitalnega sprejemnika ali odkodirnika.

14.2

Podatki TV-vodnika

TV-vodnik prejema informacije (podatke) iz TV-postaj ali od ponudnika internetnih storitev. V nekaterih državah in pri nekaterih programih informacije TV-vodnika morda niso na voljo. Televizor lahko pridobi informacije TV-vodnika za programe, ki so nameščeni v televizorju. Televizor ne more pridobiti informacij o programih, ki jih gledate prek digitalnega sprejemnika ali odkodirnika.

Televizor je nastavljen na prejemanje informacij **Iz postaje**.

Če informacije TV-vodnika izvirajo iz interneta, lahko TV-vodnik poleg digitalnih programov navede tudi analogne programe. V meniju TV-vodnika je prikazan tudi manjši zaslon s trenutnim programom.

Iz interneta

Če ima televizor vzpostavljeno internetno povezavo, lahko televizor nastavite tako, da prejema informacije TV-vodnika iz interneta.

Nastavitev informacij TV-vodnika ...

- 1 - Pritisnite , izberite **Vse nastavitve** in pritisnite **OK**.
- 2 - Izberite **Splošne nastavitve** in pritisnite **➤** (desno), da odprete meni.
- 3 - Izberite **Napredno > TV-vodnik > Iz interneta** in pritisnite **OK**.
- 4 - Po potrebi pritiskajte **◀** (levo), da zaprete meni.

Manjkajoči posnetki

Če so nekateri posnetki izginili s seznama posnetkov, so se morda spremenile informacije TV-vodnika (podatki). Posnetki, narejeni z nastavitvijo **Iz postaje** postanejo nevidni na seznamu, če nastavitev spremenite na **Iz interneta** ali obratno. Televizor je

morda samodejno preklopil na **Iz interneta**.

Če želite, da so posnetki na voljo na seznamu posnetkov, preklopite na nastavitev, ki je bila izbrana med snemanjem.

14.3

Uporaba TV-vodnika

Odpiranje TV-vodnika

Za odpiranje TV-vodnika pritisnite  **TV GUIDE** (TV-vodnik). TV-vodnik prikazuje programe izbranega sprejemnika.

Ponovno pritisnite  **TV GUIDE**, da zaprete.

Ko prvič odprete TV-vodnik, televizor poišče informacije v vseh TV-programih. To lahko traja nekaj minut. Podatki TV vodnika so shranjeni v televizorju.

Izbira programa

Iz TV-vodnika lahko preklopite na trenutni program.

Če želite preklopiti na program, izberite program in pritisnite **OK**.

Ogled podrobnosti programa

Priklic podrobnosti izbranega programa ...

- 1 - Pritisnite **+** **OPTIONS** in izberite **Osebn** **nastavitve**.
- 2 - Izberite **Informacije o programu** in pritisnite **OK**.
- 3 - Pritisnite **←** **BACK**, da zaprete.

Sprememba dneva

V TV-vodniku so lahko prikazani programi, ki so na sporedu v prihodnjih dneh (največ 8 dni vnaprej).

- 1 - Pritisnite  **TV GUIDE**.
- 2 - Izberite **Sedaj** in pritisnite **OK**.
- 3 - Izberite **želeni dan**.

Nastavitev opomnika

Za program lahko nastavite opomnik. Ob začetku programa se bo prikazalo sporočilo z opozorilom. Na ta program lahko preklopite takoj.

Program z opomnikom je v TV-vodniku označen z  (uro).

Nastavitev opomnika ...

- 1 - Pritisnite  **TV GUIDE** in izberite **prihodnji program**.
- 2 - Pritisnite **+** **OPTIONS**.

- 3 - Izberite **Nastavi opomnik** in pritisnite **OK**.
- 4 - Pritisnite **← BACK**, da zaprete meni.

Če želite počistiti opomnik ...

- 1 - Pritisnite **☰ TV GUIDE** in izberite program z opomnikom.
- 2 - Pritisnite **+ OPTIONS**.
- 3 - Izberite **Počisti opomnik** in pritisnite **OK**.
- 4 - Pritisnite **← BACK**, da zaprete meni.

Iskanje po zvrsti

Če so informacije na voljo, lahko poiščete programe na sporedu po zvrsti, kot so filmi, športne oddaje itd.

Iskanje programov po zvrsteh ...

- 1 - Pritisnite **☰ TV GUIDE**.
- 2 - S tipkami za krmarjenje izberite **⋮** na sredi in nato pritisnite **OK**.
- 3 - Izberite **Iskanje po zvrsteh** in pritisnite **OK**.
- 4 - Izberite želeno zvrst in pritisnite **OK**. Prikaže se seznam najdenih programov.
- 5 - Pritisnite **← BACK**, da zaprete meni.

Nastavitev snemanja

Snemanje lahko nastavite v TV-vodniku*.

V TV-vodniku je program, ki je nastavljen za snemanje, označen z ikono **📺**.

Snemanje programa ...

- 1 - Pritisnite **☰ TV GUIDE** in izberite prihodnji program ali program v teku.
- 2 - Pritisnite **+ OPTIONS** in izberite **Snemanje**.
- 3 - Pritisnite **← BACK**, da zaprete meni.

* Za več informacij si oglejte poglavje **Snemanje in Pause TV**.

Snemanje in Pause TV

Snemanje

Kaj potrebujete

Digitalne TV-oddaje lahko snemate in predvajate pozneje.

Za snemanje TV-oddaje potrebujete ...

- priključen trdi disk USB, formatiran s tem televizorjem
- v televizorju nameščene digitalne TV-programe
- prejemanje informacij o programih za nameščeni TV-vodnik
- zanesljivo nastavitve ure televizorja. Če uro televizorja ponastavite ročno, snemanje morda ne bo uspelo.

Če uporabljate funkcijo Pause TV, snemanje ni mogoče.

Nekateri ponudniki storitev DVB zaradi upoštevanja zakonodaje o avtorskih pravicah lahko uveljavljajo različne omejitve s tehnologijo DRM (upravljanje digitalnih pravic). Snemanje, veljavnost posnetkov ali število ogledov zaščitene programov je lahko omejeno. Snemanje je lahko tudi povsem prepovedano. Če poskušate posneti zaščiteno oddajo ali predvajati potekel posnetek, se lahko prikaže sporočilo o napaki.

Snemanje programa

Snemanje trenutnega programa

Če želite posneti oddajo, ki jo gledate, pritisnite **●** (Snemanje) na daljinskem upravljalniku. Snemanje se začne takoj.

Za zaustavitev snemanja pritisnite **■** (Ustavi).

Če so na voljo podatki TV-vodnika, boste oddajo, ki jo gledate, posneli od trenutka, ko pritisnete tipko za snemanje, do konca oddaje. Če podatki TV-vodnika niso na voljo, bo snemanje trajalo samo 30 minut. Končni čas snemanja lahko prilagodite na seznamu **Posnetki**.

Načrtuj snemanje

Nastavite lahko snemanje prihajajočega programa danes ali nekaj dni vnaprej (največ 8 dni od današnjega dne). Televizor bo za začetek in konec snemanja uporabil podatke TV-vodnika.

Snemanje programa ...

- 1 - Pritisnite **☰** TV GUIDE.
- 2 - S tipkami za krmarjenje izberite **Sedaj** in pritisnite **OK**.
- 3 - Izberite **Sedaj**, **Pozneje**, **Jutri** ali drug želeni dan in pritisnite **OK** ali **← BACK**, da zaprete meni.
- 4 - Izberite program, ki ga želite posneti, pritisnite **+** **OPTIONS**, izberite **●** **Snemanje** in nato pritisnite **OK**. Oddaja je načrtovana za snemanje. Če se načrtovana snemanja prekrivajo, se prikaže samodejno opozorilo. Če načrtujete snemanje programa, ko vas ne bo doma, ne pozabite pustiti televizorja v stanju mirovanja in vklopljenega trdega diska USB.
- 5 - Pritisnite **← BACK**, da zaprete meni.

Prekrivanja snemanja

Ko se načrtovano snemanje dveh oddaj časovno prekriva, je to prekrivanje snemanja. Prekrivanje snemanja rešite tako, da prilagodite začetni in končni čas enega ali obeh načrtovanih snemanj.

Prilagoditev začetnega ali končnega časa načrtovanega snemanja ...

- 1 - Pritisnite **☰** **SOURCES** in izberite možnost **●** **Posnetki**.
- 2 - Na vrhu zaslona izberite **⌚** **Načrtovano** in pritisnite **OK**.
- 3 - Na seznamu načrtovanih posnetkov in opomnikov izberite možnost **Posnetki** in nato pritisnite **OK**, da prikažete samo načrtovane posnetke.
- 4 - Izberite načrtovani posnetek, ki se prekriva z drugim načrtovanim posnetkom, in pritisnite **+** **OPTIONS**.
- 5 - Izberite **Nastavi čas** in pritisnite **OK**.
- 6 - Izberite začetni ali končni čas in ga spremenite s tipkama **▲** (gor) ali **▼** (dol). Izberite **Uporabi** in pritisnite **OK**.
- 7 - Pritisnite **← BACK**, da zaprete meni.

Samodejna končna meja

Nastavitev lahko čas, ki ga bo televizor samodejno dodal na koncu vsakega načrtovanega posnetka.

Nastavitev samodejne končne meje ...

- 1 - Pritisnite **☰** **SOURCES** in izberite možnost **●** **Posnetki**.
- 2 - S tipkami za krmarjenje izberite **⋮** v zgornjem

desnem kotu in nato pritisnite **OK**.

3 - Izberite možnost **Samodejna končna meja** in pritisnite **OK**.

4 - Pritisnite **▲** (gor) ali **▼** (dol) in pritisnite **OK**, da nastavite čas, ki je samodejno dodan posnetku.

Posnetku lahko dodate največ 45 minut.

5 - Pritisnite **← BACK**, da zaprete meni.

Ročno snemanje

Načrtujete lahko snemanje, ki ni povezano z določenim TV-programom. Sami nastavite vrsto sprejemnika, program in začetni ter končni čas.

Ročno načrtovanje snemanja ...

1 - Pritisnite **➔ SOURCES** in izberite možnost **● Posnetki**.

2 - Izberite **⌚ Načrtovano** na vrhu zaslona.

3 - S tipkami za krmarjenje izberite **⋮** v zgornjem desnem kotu in nato pritisnite **OK**.

4 - Izberite **Razpored** in pritisnite **OK**.

5 - Izberite sprejemnik, s katerega želite snemati in pritisnite **OK**.

6 - Izberite program, s katerega želite snemati in pritisnite **OK**.

7 - Izberite dan, ko želite snemati, in pritisnite **OK**.

8 - Nastavite začetni in končni čas snemanja. Izberite gumb in uporabite tipki **▲** (gor) ali **▼** (dol), da nastavite ure in minute.

9 - Izberite **Programiraj snemanje** in pritisnite **OK**, če želite načrtovati ročno snemanje.

Posnetek bo prikazan na seznamu načrtovanih posnetkov in opomnikov.

Gledanje posnetka

Gledanje posnetka ...

1 - Pritisnite **➔ SOURCES** in izberite možnost **● Posnetki**.

2 - Na seznamu posnetkov izberite zeleni posnetek in za začetek gledanja pritisnite **OK**.

3 - Uporabite lahko tipke **||** (premor), **▶** (predvajanje), **◀◀** (previjanje nazaj), **▶▶** (hitro previjanje naprej) ali **■** (Ustavi).

4 - Za preklop nazaj na gledanje TV-oddaje pritisnite **TV EXIT**.

15.2

Funkcija Pause TV

Kaj potrebujete

Digitalno TV-oddajo lahko začasno prekinete in si jo ogledate pozneje.

Za začasno prekinitev TV-oddaje potrebujete ...

- priključen trdi disk USB, formatiran s tem televizorjem
- v televizorju nameščene digitalne TV-programe
- prejetje informacij o programih za nameščeni TV-vodnik

Ko je trdi disk USB priključen in formatiran, televizor neprekinjeno shranjuje TV-oddaje, ki jih gledate. Ko preklopite na drug program, se oddaja prejšnjega programa izbriše. Izbriše se tudi, ko televizor preklopite v stanje pripravljenosti.

Funkcije **Pause TV** ne morete uporabljati med snemanjem.

Za več informacij pod možnostjo **Pomoč** izberite **Ključne besede** in poiščite **Trdi disk USB, namestitev ali Namestitev, trdi disk USB**.

Začasna ustavitev programa

Začasna prekinitev in nadaljevanje gledanja oddaje ...

- Če želite začasno prekiniti program, pritisnite **||** (Premor). Na dnu zaslona se za kratek čas prikaže vrstica napredka.
- Če želite priklicati vrstico napredka, znova pritisnite **||** (Premor).
- Če želite nadaljevati z gledanjem, pritisnite **▶** (Predvajanje).

Ko je vrstica napredka prikazana na zaslonu, pritisnite **◀◀** (Previjanje nazaj) ali **▶▶** (Previjanje naprej), da izberete mesto začetka gledanja začasno prekinjenega programa. Tipki pritiskajte večkrat, da spreminjate hitrost.

Oddajo lahko začasno prekinete za največ 90 minut.

Če želite znova preklopiti na gledanje TV-oddaje, pritisnite **■** (Zaustavitev).

Ponovno predvajanje

Ker televizor shranjuje oddaje, ki jih gledate, jih večinoma lahko za nekaj sekund prevrtite nazaj.

Ponovno predvajanje trenutne oddaje ...

- 1 - Pritisnite **||** (Premor)
- 2 - Pritisnite **◀◀** (Previjanje nazaj). Da izberete mesto začetka gledanja začasno prekinjenega programa, lahko večkrat zaporedoma pritisnete **◀◀**. Tipki pritiskajte večkrat, da spreminjate hitrost. Dosegli boste začetek shranjenega programa ali največjo časovno omejitev.

- 3 - Pritisnite ► (Predvajanje) za ponovni ogled programa.
- 4 - Pritisnite ■ (Ustavi) za ogled programa v živo.

Pametni telefoni in tablični računalniki

Aplikacija TV Remote

Nova aplikacija Philips TV Remote na pametnem telefonu ali tabličnem računalniku je vaš novi TV-prijatelj.

Z aplikacijo TV Remote lahko upravljate vse predstavnostne vsebine. Fotografije, glasbo ali videoposnetke prenašajte na velik TV-zaslon ali pa TV-programe v živo spremljajte s pametnim telefonom ali tabličnim računalnikom. V TV-vodniku izberite vsebino in si jo oglejte na telefonu ali televizorju. Z aplikacijo TV Remote lahko uporabljate telefon kot daljinski upravljalnik.

Še danes iz najljubše trgovine z aplikacijami prenesite aplikacijo Philips TV Remote.

Aplikacija Philips TV Remote je brezplačna in na voljo za iOS in Android.

Google Cast

Kaj potrebujete

Če ponuja aplikacija na vaši mobilni napravi storitev Google Cast, lahko aplikacijo prenesete na ta televizor. Na aplikaciji za mobilne naprave poiščite ikono Google Cast. Z mobilno napravo lahko upravljate predvajanje vsebine na televizorju. Storitve Google Cast deluje v napravah s sistemoma Android in iOS.

Mobilna naprava mora biti povezana z istim Wi-Fi domačim omrežjem kot televizor.

Aplikacije s storitvijo Google Cast

Vsak dan so na voljo nove aplikacije Google Cast. Preizkusite jih lahko že s storitvami YouTube, Chrome, Netflix, Photowall ... ali Big Web Quiz za Chromecast. Oglejte si tudi google.com/cast

Nekateri izdelki in funkcije trgovine Google Play niso na voljo v vseh državah.

Za več informacij obiščite spletno mesto support.google.com/androidtv

Prenos na televizor

Za prenos aplikacije na TV-zaslon ...

- 1 - Na pametnem telefonu ali tabličnem računalniku odprite aplikacijo, ki podpira storitev Google Cast.
- 2 - Dotaknite se ikone Google Cast.
- 3 - Izberite televizor, ki ga želite uporabiti za prenos.
- 4 - Pritisnite tipko za predvajanje na pametnem telefonu ali tabličnem računalniku. Na TV-zaslonu se mora začeti predvajati to, kar ste izbrali.

AirPlay

Če želite televizorju Android dodati funkcijo AirPlay, lahko prenesete in namestite eno od številnih aplikacij Android s to funkcijo. Veliko teh aplikacij lahko najdete v trgovini Google Play.

MHL

Ta televizor je v skladu z MHL™.

Če je tudi vaša mobilna naprava v skladu z MHL, jo lahko priklopite na televizor s kablom MHL. Ko je kabel MHL priključen, lahko na televizijski zaslon posredujete vsebino iz vaše mobilne naprave. S tem se polni tudi baterija vaše mobilne naprave. Priključek MHL je idealen za gledanje filmov ali daljše igranje iger iz mobilne naprave na televizorju.

Polnjenje

Ko je kabel MHL priključen in je televizor vklopljen (ne v stanju pripravljenosti), se vaša naprava polni.

Kabel MHL

Mobilno napravo morate s pasivnim kablom MHL povezati (HDMI v mikro USB) s televizorjem. Za povezavo mobilne naprave boste morda potrebovali dodatni adapter. Za povezavo kabla MHL s televizorjem uporabite priključek **HDMI 4 MHL**.



MHL, Mobile High-Definition Link in logotip MHL so blagovne znamke ali registrirane blagovne znamke družbe MHL, LLC.

Igre

17.1

Kaj potrebujete

Na tem televizorju lahko igrate igre ...

- iz Galerije aplikacij v meniju Domov,
- iz trgovine Google Play v meniju Domov,
- iz povezane igralne konzole.

Igre iz Galerije aplikacij ali trgovine Google Play morate pred igranjem prenesti v televizor. Za igranje nekaterih iger potrebujete igralni plošček.





Če želite namestiti aplikacije iger iz Galerije aplikacij Philips ali trgovine Google Play, mora televizor imeti vzpostavljeno internetno povezavo. Strinjati se morate s pogoji uporabe, če želite uporabljati aplikacije iz Galerije aplikacij. Če želite uporabljati aplikacije Google Play in trgovino Google Play, se morate vpisati z računom Google.

17.2

Igranje igre



Iz menija Domov

Za igranje igre iz menija Domov ...

- 1 - Pritisnite  HOME.
- 2 - Pomaknite se navzdol na  Igre , izberite igro in pritisnite OK.
- 3 - Pritiskajte  BACK ali pritisnite  EXIT ali zaustavite aplikacijo z ustreznim gumbom za izhod/zaustavitev.

Iz igralne konzole

Za igranje igre iz igralne konzole ...

- 1 - Vklopite igralno konzolo.
- 2 - Pritisnite  SOURCES in izberite igralno konzolo ali ime povezave.
- 3 - Zaženite igro.
- 4 - Pritiskajte  BACK ali pritisnite  EXIT ali zaustavite aplikacijo z ustreznim gumbom za izhod/zaustavitev.

Za več informacij pod možnostjo **Pomoč** izberite **Ključne besede** in poiščite **Igralna konzola, priključitev**.

Ambilight



Slog Ambilight

Prilagajaj se sliki

Lahko nastavite slog Ambilight, ki sledi dinamiki videa ali zvoka TV-oddaje. Lahko pa nastavite slog Ambilight, da si ogledate predhodno nastavljen barvni slog ali slog Ambilight izklopite.

Če izberete možnost **Prilagajaj se sliki**, lahko izberete enega od slogov, ki sledijo dinamiki slike na TV-zaslону.

Nastavitev sloga Ambilight ...

- 1 - Pritisnite  **AMBILIGHT**.
- 2 - Izberite **Prilagajaj se sliki**.
- 3 - Izberite želeni slog.
- 4 - Pritisnite  (levo), da se vrnete na prejšnji korak, ali pritisnite  **BACK**, da zaprete meni.

Razpoložljivi slogi **Prilagajaj se sliki** so ...

- **Standardno** – idealno za vsakodnevno gledanje televizije
- **Naravno** – čimbolj se prilagaja sliki ali zvoku
- **Pristno** – idealno za akcijske filme
- **Živahno** – idealno za dnevno svetlobo



- **Igra** – idealno za igranje iger
- **Udobje** – idealno za miren večer
- **Sproščujoče** – idealno za salonski občutek

Prilagajaj se zvoku

Lahko nastavite slog Ambilight, ki sledi dinamiki videa ali zvoka TV-oddaje. Lahko pa nastavite slog Ambilight, da si ogledate predhodno nastavljen barvni slog ali slog Ambilight izklopite.

Če izberete možnost **Prilagajaj se zvoku**, lahko izberete enega od slogov, ki sledijo dinamiki zvoka.

Nastavitev sloga Ambilight ...

- 1 - Pritisnite  **AMBILIGHT**.
- 2 - Izberite **Prilagajaj se zvoku**.
- 3 - Izberite želeni slog.
- 4 - Pritisnite  (levo), da se vrnete na prejšnji korak, ali pritisnite  **BACK**, da zaprete meni.

Razpoložljivi slogi **Prilagajaj se zvoku** so ...

- **Svetlo** – mešanje dinamike zvoka z barvami slike
- **Barvito** – glede na dinamiko zvoka
- **Retro** – glede na dinamiko zvoka
- **Spekter** – glede na dinamiko zvoka
- **Skener** – glede na dinamiko zvoka



- **Ritem** – glede na dinamiko zvoka
- **Zabava** – vsi slogi možnosti Prilagajaj se zvoku, en za drugim

Prilagajaj se barvi

Lahko nastavite slog Ambilight, ki sledi dinamiki videa ali zvoka TV-oddaje. Lahko pa nastavite slog Ambilight, da si ogledate predhodno nastavljen barvni slog ali slog Ambilight izklopite.

Če izberete možnost **Prilagajaj se barvi**, lahko izberete enega od predhodno nastavljenih barvnih slogov.

Nastavitev sloga Ambilight ...

- 1 - Pritisnite  **AMBILIGHT**.
- 2 - Izberite **Prilagajaj se barvi**.
- 3 - Izberite želeni slog.
- 4 - Pritisnite  (levo), da se vrnete na prejšnji korak, ali pritisnite  **BACK**, da zaprete meni.



Razpoložljivi slogi **Prilagajaj se barvi** so ...

- **Vroča lava** – različice rdeče barve
- **Globoka voda** – različice modre barve
- **Sveža narava** – različice zelene barve
- **ISF topla bela** – statična barva
- **Hladno bela** – statična barva

Prilagajaj se aplikaciji



Funkcija je na voljo pri upravljanju funkcije Ambilight z aplikacijo.

Nastavitev sloga Ambilight ...

- 1 - Pritisnite  **AMBILIGHT**.
- 2 - Izberite **Prilagajaj se aplikaciji**.
- 3 - Sledite navodilom na zaslonu.
- 4 - Pritisnite  (levo), da se vrnete na prejšnji korak, ali pritisnite  **BACK**, da zaprete meni.

Izklop sloga Ambilight

Izklop sloga Ambilight ...

- 1 - Pritisnite  **AMBILIGHT**.
- 2 - Izberite **Izklop**.
- 3 - Pritisnite  (levo), da se vrnete na prejšnji korak, ali pritisnite  **BACK**, da zaprete meni.

Nastavitve funkcije Ambilight



Za več informacij pod možnostjo [Pomoč](#) izberite [Ključne besede](#) in poiščite [Ambilight, nastavitve](#).

Najboljše izbire

19.1

Kaj so najboljše izbire

Z možnostjo  Najboljše izbire vam televizor priporoča ...



- trenutne TV-oddaje v možnosti  Zdaj na TV
- najnovejše videoposnetke za izposojlo v možnosti  Videoposnetki na zahtevo
- spletne TV-storitve (ogled zamujenih oddaj) v možnosti  TV na zahtevo

Za uporabo možnosti Najboljše izbire morate televizor povezati z internetom. Označite, da se strinjate s pogoji uporabe. Informacije in storitve možnosti Najboljše izbire so na voljo samo v izbranih državah.

Pogoji uporabe

Televizor lahko priporočila uporabi samo, če se strinjate s pogoji uporabe. Za prejemanje prilagojenih priporočil glede na svoje navade gledanja morate označiti polje **Uporabniku prilagojene vsebine**.

Odpiranje pogojev uporabe ...

- 1 - Pritisnite  TOP PICKS.
- 2 - S tipkami za krmarjenje izberite  v zgornjem desnem kotu, nato izberite možnost **Pogoji uporabe** in pritisnite **OK**.

19.2

Zdaj na vašem televizorju

Kaj je Zdaj na TV

Televizor z možnostjo  Zdaj na TV priporoči najpriljubljenejšo oddajo, ki jih lahko trenutno gledate.



Priporočene oddaje so izbrane na nameščenih programih v vaši državi. Možnost **Zdaj na TV** vam lahko priporoči oddaje glede na vsebine, ki jih redno spremljate.

Uporaba informacij Zdaj na TV ...

- Informacije Zdaj na TV morajo biti na voljo v vaši državi.
- Televizor mora imeti nameščene programe.
- Televizor mora imeti vzpostavljeno internetno povezavo.
- Ura televizorja mora biti nastavljena na Samodejno ali Odvisno od države.
- Sprejeti morate pogoje uporabe (mogoče ste jih že sprejeli ob vzpostavitvi internetne povezave).

Uporaba možnosti Zdaj na TV

Odpiranje možnosti Zdaj na TV ...

- 1 - Pritisnite  TOP PICKS, da odprete meni Najboljše izbire.
- 2 - Izberite  Zdaj na TV v zgornjem delu zaslona in pritisnite **OK**.
- 3 - Izberite **Več**, da odprete TV-vodnik.

Ko odprete možnost **Zdaj na TV**, traja nekaj sekund, da televizor osveži informacije na strani.

19.3

TV na zahtevo

Kaj je TV na zahtevo



Z možnostjo  TV na zahtevo lahko kadarkoli gledate zamujene ali najljubše TV-oddaje. Ta storitev se imenuje tudi **Ogled zamujenih oddaj**, **Ponovno predvajanje oddaj** ali **Spletna TV**. Gledanje oddaj, ki jih mogoča možnost TV na zahtevo, je brezplačno.

TV na zahtevo vam lahko predlaga oddaje glede na namestitev televizorja in vsebine, ki jih redno spremljate.

Ikona  se v zgornjem delu zaslona prikaže samo, če je na voljo možnost TV na zahtevo.

Uporaba možnosti TV na zahtevo

Odpiranje možnosti TV na zahtevo ...

- 1 - Pritisnite  TOP PICKS, da odprete meni Najboljše izbire.
- 2 - Izberite  TV na zahtevo v zgornjem delu zaslona in pritisnite **OK**.
- 3 - Izberite **Vse TV-postaje** in pritisnite **OK**. Če je na voljo več TV-postaj, lahko izberete določeno.
- 4 - Pritisnite  **BACK**, da zaprete.

Ko odprete možnost **TV na zahtevo**, traja nekaj sekund, da televizor osveži informacije na strani.

Po začetku oddaje lahko uporabite tipki  (Predvajanje) in  (Premor).

19.4

Video na zahtevo

Kaj je Video na zahtevo

Možnost  Videoposnetki na zahtevo omogoča izposajo filmov iz spletne videoteke.

Možnost Videoposnetki na zahtevo vam lahko predlaga filme glede na vašo državo, namestitev televizorja in vsebine, ki jih redno spremljate.

Ikona  je v zgornjem delu zaslona prikazana samo, če je na voljo možnost Videoposnetki na zahtevo.

Plačilo



Izposajo ali nakup filma v videoteki lahko plačate varno s svojo kreditno kartico. Večina videotek vas ob prvi izposoji filma pozove, da odprete račun.

Internetni promet

Pretakanje velikega števila videoposnetkov lahko preseže vašo mesečno omejitev internetnega prometa.

Uporaba možnosti Videoposnetki na zahtevo



Odpiranje možnosti Videoposnetki na zahtevo ...

- 1 - Pritisnite  TOP PICKS, da odprete meni Najboljše izbire.
- 2 - Izberite  Videoposnetki na zahtevo v zgornjem delu zaslona in pritisnite OK.
- 3 - Po želji izberite Vse trgovine, Priporočamo ali Pogosto obiskano.
- 4 - Pritisnite  BACK, da zaprete.

Ko odprete možnost Videoposnetki na zahtevo, traja nekaj sekund, da televizor osveži informacije na strani.

Če je na voljo več videotek, lahko izberete določeno.

Izposoja filma ...

- 1 - Oznako pomaknite na filmski plakat. Po nekaj sekundah se prikažejo omejene informacije.
- 2 - Pritisnite OK, da odprete stran filma v videoteki in preberete vsebino filma.
- 3 - Potrdite naročilo.
- 4 - Opravite spletno plačilo.
- 5 - Začnite gledati. Uporabite lahko tipki  (Predvajaj) in  (Premor).

Netflix

Če ste včlanjeni v Netflix, lahko uživate v storitvi Netflix. Televizor mora imeti vzpostavljeno internetno povezavo. V vaši regiji bo storitev Netflix mogoče na voljo šele po prihodnjih posodobitvah programske opreme.

Če želite odpreti Netflix, pritisnite **NETFLIX**, da odprete aplikacijo Netflix. Aplikacijo Netflix lahko odprete takoj, ko je televizor v stanju pripravljenosti.

www.netflix.com



PIP

21.1

Teletekst in televizor

Med gledanjem teleteksta lahko gledate TV-program na majhnem zaslonu PIP (večkratnega pogleda).

Gledanje TV-programa med gledanjem teleteksta ...

1 - Pritisnite  PIP * ali pritisnite , da odprete **Meni televizorja**.

2 - Izberite PIP in pritisnite OK.

3 - Izberite PIP: **Vklop** na zaslonu. Program, ki ste ga gledali, se pojavi na majhnem zaslonu.

Če želite skriti majhen zaslon, izberite **PIP: Izklop** na zaslonu.

* Če je tipka  PIP na voljo na vašem daljinskem upravljalniku.

21.2

HDMI in TV

Med gledanjem videoposnetka iz povezane naprave HDMI lahko gledate TV-program na majhnem zaslonu PIP.

Gledanje TV-programa med gledanjem videoposnetka iz povezane naprave HDMI* ...

1 - Pritisnite  PIP * ali pritisnite , da odprete **Meni televizorja**.

2 - Izberite PIP in pritisnite OK.

3 - Izberite PIP: **Vklop** na zaslonu. Program, ki ste ga gledali, se pojavi na majhnem zaslonu.

Če želite skriti majhen zaslon, izberite **PIP: Izklop** na zaslonu.

Opomba: v načinu PIP lahko gledate samo sliko TV-programa, zvok TV-programa pa je izklopljen.

* Če je tipka  PIP na voljo na vašem daljinskem upravljalniku.

21.3

NetTV in televizija

Med spremljanjem aplikacije NetTV v Galeriji aplikacij lahko gledate TV-program na majhnem zaslonu PIP.



Gledanje TV-programa med spremljanjem aplikacije NetTV v Galeriji aplikacij* ...

1 - Pritisnite  PIP * ali pritisnite , da odprete **Meni televizorja**.

2 - Izberite PIP in pritisnite OK.

3 - Izberite PIP: **Vklop** na zaslonu. Program, ki ste

ga gledali, se pojavi na majhnem zaslonu.

4 - Pritisnite  + ali  - za preklon programov na majhnem zaslonu

Če želite skriti majhen zaslon, izberite **PIP: Izklop** na zaslonu.



Opomba: vse aplikacije NetTV ne podpirajo pogleda PIP v televizijskem programu; če aplikacija ne podpira pogleda PIP, se prikaže naslednje sporočilo: **Funkcija PIP ni podprta**.

* Če je tipka  PIP na voljo na vašem daljinskem upravljalniku.

21.4

Nettv in HDMI

Med gledanjem videoposnetka iz povezane naprave HDMI lahko na majhnem zaslonu funkcije PIP gledate aplikacijo Nettv iz galerije aplikacij.

1 - Pritisnite  PIP * ali pritisnite , da odprete **Meni televizorja**.

2 - Izberite PIP in pritisnite OK.

3 - Izberite PIP: **Vklop** na zaslonu.

Če želite skriti majhen zaslon, izberite **PIP: Izklop** na zaslonu.

Opomba: vse aplikacije NetTV ne podpirajo pogleda PIP v televizijskem programu; če aplikacija ne podpira pogleda PIP, se prikaže naslednje sporočilo: **Funkcija PIP ni podprta**.

* Če je tipka  PIP na voljo na vašem daljinskem upravljalniku.

Programska oprema

22.1

Posodobitev programske opreme

Posodobitev iz interneta



Če ima televizor vzpostavljeno internetno povezavo, boste morda prejeli sporočilo, da posodobite programsko opremo televizorja. Potrebujete hitro (širokopasovno) internetno povezavo. Če prejmete to sporočilo, vam priporočamo, da izvedete posodobitev.

Ko je sporočilo prikazano na zaslonu, izberite možnost **Posodobi** in sledite navodilom na zaslonu.

Posodobitev programske opreme lahko poiščete tudi sami.

Med posodobitvijo programske opreme na zaslonu ni slike in televizor se bo izklopil in ponovno vklopil. To se lahko nekajkrat ponovi. Posodobitev lahko traja nekaj minut. Počakajte, da se slika ponovno prikaže na zaslonu televizorja. Med posodobitvijo programske opreme ne pritiskajte stikala za vklop/izklop  na televizorju ali na daljinskem upravljalniku.

Sami poiščite posodobitev programske opreme ...

- 1 - Pritisnite , izberite **Vse nastavitve** in pritisnite **OK**.
- 2 - Izberite **Posodobitev programske opreme > Iskanje posodobitev**.
- 3 - Izberite **Internet**.
- 4 - Televizor bo na internetu poiskal posodobitev.
- 5 - Če je posodobitev na voljo, lahko programsko opremo posodobite takoj.
- 6 - Posodobitev programske opreme lahko traja nekaj minut. Ne pritiskajte tipke  na televizorju ali daljinskem upravljalniku.
- 7 - Ko se posodobitev zaključi, televizor preklopi na program, ki ste ga pred tem gledali.

Posodobitev iz USB-ja

Morda je treba posodobiti programsko opremo televizorja.

Za prenos programske opreme v televizor potrebujete računalnik s hitro internetno povezavo in pomnilniško napravo USB. Uporabite pomnilnik USB z 500 MB prostora. Poskrbite, da je zaščita pred pisanjem izklopljena.

Posodobitev programske opreme televizorja ...

- 1 - Pritisnite , izberite **Vse nastavitve** in

pritisnite **OK**.

2 - Izberite **Posodobitev programske opreme > Iskanje posodobitev**.

3 - Izberite **USB** in pritisnite **OK**.

Identifikacija televizorja

1 - Pogon USB vstavite v priključek USB televizorja.

2 - Izberite **Zapiši na USB** in pritisnite **OK**. V pogon USB se zapiše datoteka za identifikacijo televizorja.

Prenos programske opreme

1 - Pogon USB vstavite v računalnik.

2 - Na pogonu USB poiščite datoteko **update.htm** in jo dvokliknite.

3 - Kliknite **Pošlji ID**.

4 - Če je nova programska oprema na voljo, prenesite datoteko **.zip**.

5 - Ko jo prenesete, jo razširite in kopirajte datoteko **autorun.upg** v pogon USB. Te datoteke ne premikajte v mapo.

Posodobitev programske opreme televizorja

1 - Pogon USB ponovno vstavite v televizor.

Posodobitev se zažene samodejno.

2 - Posodobitev programske opreme lahko traja nekaj minut. Ne pritiskajte tipke  na televizorju ali daljinskem upravljalniku. Ne odstranjujte pomnilnika USB.

3 - Ko se posodobitev zaključi, televizor preklopi na program, ki ste ga pred tem gledali.

Če se med posodabljanjem napajanje prekine, pogona USB ne odstranite iz televizorja. Ko je napajanje povrnjeno, se posodabljanje nadaljuje.

Da preprečite nenamerno posodobitev programske opreme televizorja, izbrišite datoteko **autorun.upg** na pogonu USB.

22.2

Različica programske opreme

Ogled trenutne različice programske opreme televizorja ...

1 - Pritisnite , izberite **Vse nastavitve** in pritisnite **OK**.

2 - Izberite **Posodobitev programske opreme > Informacije o trenutni programski opremi** in pritisnite **OK**.

3 - Prikazana je različica, opombe ob izdaji in datum nastanka. Prikazana je tudi številka Netflix ESN, če je na voljo.

4 - Po potrebi pritiskajte  (levo), da zaprete meni.

Odprtokodna programska oprema

Ta televizor vsebuje odprtokodno programsko opremo. TP Vision Europe B.V. bo na zahtevo dobavil kopijo celotne ustrezne izvorne kode za avtorsko zaščiteno odprtokodno programsko opremo, ki se uporablja v tem izdelku, če to zahtevo omogoča ustrezna licenca.

Ta ponudba velja tri leta po nakupu izdelka za kogarkoli, ki je prejel to informacijo.

Če želite pridobiti izvorno kodo, v angleščini pišite na ...

open.source@tpvision.com

Odprtokodna licenca

Kaj je odprtokodna licenca

Datoteka Berime za odprto kodo za dele programske opreme televizorja TP Vision Netherlands B.V., za katere veljajo odprtokodne licence.

V tem dokumentu je opisana distribucija izvorne kode, ki jo uporablja televizor TP Vision Netherlands B.V., za katero velja splošna javna licenca GNU (GPL) oziroma manjša splošna javna licenca GNU (LGPL) ali druga licenca za odprto kodo. Navodila za pridobitev izvodov te programske opreme lahko preberete v navodilih za uporabo.

DRUŽBA TP Vision Netherlands NE DAJE NOBENEGA IZRECNEGA ALI NAZNAČENEGA JAMSTVA, VKLJUČNO Z JAMSTVOM ZA PRODAJNO KAKOVOST ALI PRIMERNOSTJO ZA DOLOČEN NAMEN, ZA TO PROGRAMSKO OPREMO. TP Vision Netherlands B.V. ne nudi podpore za to programsko opremo. To ne vpliva na vaša jamstva in pravno zagotovljene pravice glede izdelkov TP Vision Netherlands B.V., ki ste jih kupili. Velja samo za to odprto kodo, ki vam je na voljo.

Open Source

Android (6+)

This tv contains the Android Marshmello Software. Android is a Linux-based operating system designed primarily for touchscreen mobile devices such as smartphones and tablet computers. This software will also be reused in TPVision Android based TV's. The original download site for this software is : <https://android.google.com> This piece of

software is made available under the terms and conditions of the Apache license version 2, which can be found below. Android APACHE License Version 2 (<http://source.android.com/source/licenses.html>) This includes all external sources used by official Android AOSP.

linux kernel (3.10.79)

This tv contains the Linux Kernel. The original download site for this software is : <http://www.kernel.org/>. This piece of software is made available under the terms and conditions of the GPL v2 license, which can be found below. Additionally, following exception applies : "NOTE! This copyright does *not* cover user programs that use kernel services by normal system calls - this is merely considered normal use of the kernel, and does *not* fall under the heading of "derived work". Also note that the GPL below is copyrighted by the Free Software Foundation, but the instance of code that it refers to (the linux kernel) is copyrighted by me and others who actually wrote it. Also note that the only valid version of the GPL as far as the kernel is concerned is `_this_` particular version of the license (ie v2, not v2.2 or v3.x or whatever), unless explicitly otherwise stated. Linus Torvalds"

libcurl (7.21.7)

libcurl is a free and easy-to-use client-side URL transfer library, supporting DICT, FILE, FTP, FTPS, Gopher, HTTP, HTTPS, IMAP, IMAPS, LDAP, LDAPS, POP3, POP3S, RTMP, RTSP, SCP, SFTP, SMTP, SMTPS, Telnet and TFTP. libcurl supports SSL certificates, HTTP POST, HTTP PUT, FTP uploading, HTTP form based upload, proxies, cookies, user+password authentication (Basic, Digest, NTLM, Negotiate, Kerberos), file transfer resume, http proxy tunneling and more! The original download site for this software is : <http://curl.haxx.se/libcurl/COPYRIGHT> AND PERMISSION NOTICE Copyright (c) 1996 - 2010, Daniel Stenberg, daniel@haxx.se. All rights reserved. Permission to use, copy, modify, and distribute this software for any purpose with or without fee is hereby granted, provided that the above copyright notice and this permission notice appear in all copies. THE SOFTWARE IS PROVIDED "AS IS", WITHOUT WARRANTY OF ANY KIND, EXPRESS OR IMPLIED, INCLUDING BUT NOT LIMITED TO THE WARRANTIES OF MERCHANTABILITY, FITNESS FOR A PARTICULAR PURPOSE AND NONINFRINGEMENT OF THIRD PARTY RIGHTS. IN NO EVENT SHALL THE AUTHORS OR COPYRIGHT HOLDERS BE LIABLE FOR ANY CLAIM, DAMAGES OR OTHER LIABILITY, WHETHER IN AN ACTION OF CONTRACT, TORT OR OTHERWISE, ARISING FROM, OUT OF OR IN CONNECTION WITH THE SOFTWARE OR THE USE OR OTHER DEALINGS

IN THE SOFTWARE. Except as contained in this notice, the name of a copyright holder shall not be used in advertising or otherwise to promote the sale, use or other dealings in this Software without prior written authorization of the copyright holder.

libfreetype (2.4.2)

FreeType is a software development library, available in source and binary forms, used to render text on to bitmaps and provides support for other font-related operations. The original download site for this software is : <https://github.com/julienr/libfreetype-android> Freetype License

libjpeg (8a)

This package contains C software to implement JPEG image encoding, decoding, and transcoding. This software is based in part on the work of the Independent JPEG Group.-----The authors make NO WARRANTY or representation, either express or implied, with respect to this software, its quality, accuracy, merchantability, or fitness for a particular purpose. This software is provided "AS IS", and you, its user, assume the entire risk as to its quality and accuracy. This software is copyright (C) 1991-1998, Thomas G. Lane. All Rights Reserved except as specified below. Permission is hereby granted to use, copy, modify, and distribute this software (or portions thereof) for any purpose, without fee, subject to these conditions: (1) If any part of the source code for this software is distributed, then this README file must be included, with this copyright and no-warranty notice unaltered; and any additions, deletions, or changes to the original files must be clearly indicated in accompanying documentation. (2) If only executable code is distributed, then the accompanying documentation must state that "this software is based in part on the work of the Independent JPEG Group". (3) Permission for use of this software is granted only if the user accepts full responsibility for any undesirable consequences; the authors accept NO LIABILITY for damages of any kind. These conditions apply to any software derived from or based on the IJG code, not just to the unmodified library. If you use our work, you ought to acknowledge us. Permission is NOT granted for the use of any IJG author's name or company name in advertising or publicity relating to this software or products derived from it. This software may be referred to only as "the Independent JPEG Group's software". We specifically permit and encourage the use of this software as the basis of commercial products, provided that all warranty or liability claims are assumed by the product vendor.

libpng (1.4.1)

libpng is the official Portable Network Graphics (PNG) reference library (originally called pnglib). It is a platform-independent library that contains C functions for handling PNG images. It supports almost all of PNG's features, is extensible. The original download site for this software is : <https://github.com/julienr/libpng-android> libpng license

dvbsnoop (1.2)

dvbsnoop is a DVB / MPEG stream analyzer program. For generating CRC32 values required for composing PAT, PMT, EIT sections. The original download site for this software is : <https://github.com/a4tunado/dvbsnoop/blob/master/src/misc/crc32.c> PL v2 <http://dvbsnoop.sourceforge.net/dvbsnoop.html>

ezxml (0.8.6)

ezXML is a C library for parsing XML documents. The original download site for this software is : <http://ezxml.sourceforge.net>. Copyright 2004, 2005 Aaron Voisine. This piece of software is made available under the terms and conditions of the MIT license, which can be found below.

gSoap (2.7.15)

The gSOAP toolkit is an open source C and C++ software development toolkit for SOAP/XML Web services and generic (non-SOAP) C/C++ XML data bindings. Part of the software embedded in this product is gSOAP software. Portions created by gSOAP are Copyright 2001-2009 Robert A. van Engelen, Genivia inc. All Rights Reserved. THE SOFTWARE IN THIS PRODUCT WAS IN PART PROVIDED BY GENIVIA INC AND ANY EXPRESS OR IMPLIED WARRANTIES, INCLUDING, BUT NOT LIMITED TO, THE IMPLIED WARRANTIES OF MERCHANTABILITY AND FITNESS FOR A PARTICULAR PURPOSE ARE DISCLAIMED. IN NO EVENT SHALL THE AUTHOR BE LIABLE FOR ANY DIRECT, INDIRECT, INCIDENTAL, SPECIAL, EXEMPLARY, OR CONSEQUENTIAL DAMAGES (INCLUDING, BUT NOT LIMITED TO, PROCUREMENT OF SUBSTITUTE GOODS OR SERVICES; LOSS OF USE, DATA, OR PROFITS; OR BUSINESS INTERRUPTION) HOWEVER CAUSED AND ON ANY THEORY OF LIABILITY, WHETHER IN CONTRACT, STRICT LIABILITY, OR TORT (INCLUDING NEGLIGENCE OR OTHERWISE) ARISING IN ANY WAY OUT OF THE USE OF THIS SOFTWARE, EVEN IF ADVISED OF THE POSSIBILITY OF SUCH DAMAGE.

restlet (2.1.7)

Restlet is a lightweight, comprehensive, open source REST framework for the Java platform. Restlet is suitable for both server and client Web applications. It supports major Internet transport, data format, and service description standards like HTTP and HTTPS, SMTP, XML, JSON, Atom, and WADL. The original download site for this software is : <http://restlet.org> This piece of software is made available under the terms and conditions of the Apache License version 2.

FaceBook SDK (3.0.1)

This TV contains Facebook SDK. The Facebook SDK for Android is the easiest way to integrate your Android app with Facebook's platform. The SDK provides support for Login with Facebook authentication, reading and writing to Facebook APIs and support for UI elements such as pickers and dialogs. The original download site for this software is : <https://developer.facebook.com/docs/android> This piece of software is made available under the terms and conditions of the Apache License version 2.

ffmpeg (2.1.3)

This TV uses FFmpeg. FFmpeg is a complete, cross-platform solution to record, convert and stream audio and video. The original download site for this software is : <http://ffmpeg.org> This piece of software is made available under the terms and conditions of the GPL v2 license, which can be found below.

gson (2.3)

This TV uses gson. Gson is a Java library that can be used to convert Java Objects into their JSON representation. It can also be used to convert a JSON string to an equivalent Java object. Gson can work with arbitrary Java objects including pre-existing objects that you do not have source-code of. The original download site for this software is : <https://code.google.com/p/google-gson/> This piece of software is made available under the terms and conditions of the Apache License 2.0

This software includes an implementation of the AES Cipher, licensed by Brian Gladman. The original download site for this software is : <http://www.gladman.me.uk/> This piece of software is licensed by Brian Gladman

libUpNp (1.2.1)

The original download site for this software is : <http://upnp.sourceforge.net/> This piece of software is made available under the terms and conditions of the

BSD.

live555 (0.82)

Live555 provides RTP/RTCP/RTSP client. The original download site for this software is : <http://www.live555.com> This piece of software is made available under the terms and conditions of the LGPL v2.1 license, which can be found below.

dnsmasq

Dnsmasq is a lightweight, easy to configure DNS forwarder and DHCP server. The original download site for this software is : <https://android.googlesource.com/platform/external/dnsmasq> This piece of software is made available under the terms and conditions of the GPL v2 license, which can be found below.

TomCrypt (1.1)

iwedia stack is using tomcrypt for sw decryption. The original download site for this software is : <http://manpages.ubuntu.com/manpages/saucy/man3/libtomcrypt.3.html> This piece of software is made available under the terms and conditions of the DO WHAT THE FUCK YOU WANT TO PUBLIC LICENSE

u-boot (2011-12)

U-boot is a boot loader for embedded boards based on ARM, MIPS and other processors, which can be installed in a boot ROM and used to initialize and test the hardware or to download and run application code. This piece of software is made available under the terms and conditions of the GPL v2 license, which can be found below.

AsyncHttpClient (1.4.6)

The original download site for this software is : <http://loopj.com/android-async-http/> This piece of software is made available under the terms and conditions of the APACHE LICENSE 2.0

httpClient-4.4.1.1 (4.4.1.1)

This is needed to import `cz.msebera.android.httpClient` used by `AssyncHttpClient`. The original download site for this software is : <http://mvnrepository.com/artifact/cz.msebera.android/httpclient/4.4.1.1> This piece of software is made available under the terms and conditions of the APACHE LICENSE 2.0

Jackson Parser (2.x)

ljpeg client uses Jackson Parser for string manipulation. The original download site for this software is : <https://github.com/FasterXML/jackson-core> This piece of software is made available under the terms and conditions of the APACHE LICENSE 2.0

Opera Web Browser (SDK 3.5)

This TV contains Opera Browser Software.

dlmalloc (2.7.2)

Opera uses Doug Lea's memory allocator The original download site for this software is : <http://gee.cs.oswego.edu/dl/html/malloc.html>

double-conversion

Opera uses double-conversion library by Florian Loitsch, faster double : string conversions (dtoa and strtod). The original download site for this software is : <http://code.google.com/p/double-conversion> Copyright 2006-2011, the V8 project authors. All rights reserved. Redistribution and use in source and binary forms, with or without modification, are permitted provided that the following conditions are met: * Redistributions of source code must retain the above copyright notice, this list of conditions and the following disclaimer. * Redistributions in binary form must reproduce the above copyright notice, this list of conditions and the following disclaimer in the documentation and/or other materials provided with the distribution. * Neither the name of Google Inc. nor the names of its contributors may be used to endorse or promote products derived from this software without specific prior written permission. THIS SOFTWARE IS PROVIDED BY THE COPYRIGHT HOLDERS AND CONTRIBUTORS "AS IS" AND ANY EXPRESS OR IMPLIED WARRANTIES, INCLUDING, BUT NOT LIMITED TO, THE IMPLIED WARRANTIES OF MERCHANTABILITY AND FITNESS FOR A PARTICULAR PURPOSE ARE DISCLAIMED. IN NO EVENT SHALL THE COPYRIGHT OWNER OR CONTRIBUTORS BE LIABLE FOR ANY DIRECT, INDIRECT, INCIDENTAL, SPECIAL, EXEMPLARY, OR CONSEQUENTIAL DAMAGES (INCLUDING, BUT NOT LIMITED TO, PROCUREMENT OF SUBSTITUTE GOODS OR SERVICES; LOSS OF USE, DATA, OR PROFITS; OR BUSINESS INTERRUPTION) HOWEVER CAUSED AND ON ANY THEORY OF LIABILITY, WHETHER IN CONTRACT, STRICT LIABILITY, OR TORT (INCLUDING NEGLIGENCE OR OTHERWISE) ARISING IN ANY WAY OUT OF THE USE OF THIS SOFTWARE, EVEN IF ADVISED OF THE POSSIBILITY OF SUCH DAMAGE.

EMX (0.9c)

Opera uses EMX, which is an OS/2 port of the gcc suite. Opera uses modified versions of the sprintf and scanf methods from this C library. * The emx libraries are not distributed under the GPL. Linking an * application with the emx libraries does not cause the executable * to be covered by the GNU General Public License. You are allowed * to change and copy the emx library sources if you keep the copyright * message intact. If you improve the emx libraries, please send your * enhancements to the emx author (you should copyright your * enhancements similar to the existing emx libraries).

freetype (2.4.8)

Opera uses freetype FreeType 2 is a software-font engine that is designed to be small, efficient, highly customizable and portable, while capable of producing high-quality output (glyph images). The original download site for this software is : <http://www.freetype.org/freetype2/index.html> Freetype License

HKSCS (2008)

Opera uses HKSCS: The Government of the Hong Kong Special Administrative Region HKSCS mappings The original download site for this software is : <http://www.ogcio.gov.hk> Before downloading the Software or Document provided on this Web page, you should read the following terms (Terms of Use). By downloading the Software and Document, you are deemed to agree to these terms. 1. The Government of the Hong Kong Special Administrative Region (HKSARG) has the right to amend or vary the terms under this Terms of Use from time to time at its sole discretion. 2. By using the Software and Document, you irrevocably agree that the HKSARG may from time to time vary this Terms of Use without further notice to you and you also irrevocably agree to be bound by the most updated version of the Terms of Use. 3. You have the sole responsibility of obtaining the most updated version of the Terms of Use which is available in the "Digital 21" Web site (http://www.ogcio.gov.hk/en/business/tech_promotion/ccli/terms/terms.htm). 4. By accepting this Terms of Use, HKSARG shall grant you a non-exclusive license to use the Software and Document for any purpose, subject to clause 5 below. 5. You are not allowed to make copies of the Software and Document except it is incidental to and necessary for the normal use of the Software. You are not allowed to adapt or modify the Software and Document or to distribute, sell, rent, or make available to the public the Software and Document, including copies or an adaptation of them. 6. The Software and Document are protected by copyright. The licensors of the Government of Hong Kong Special Administrative Region are the owners of all copyright works in the Software and Document. All rights reserved. 7. You understand and agree that use

of the Software and Document are at your sole risk, that any material and/or data downloaded or otherwise obtained in relation to the Software and Document is at your discretion and risk and that you will be solely responsible for any damage caused to your computer system or loss of data or any other loss that results from the download and use of the Software and Document in any manner whatsoever.8. In relation to the Software and Document, HKSARG hereby disclaims all warranties and conditions, including all implied warranties and conditions of merchantability, fitness for a particular purpose and non-infringement.9. HKSARG will not be liable for any direct, indirect, incidental, special or consequential loss of any kind resulting from the use of or the inability to use the Software and Document even if HKSARG has been advised of the possibility of such loss.10. You agree not to sue HKSARG and agree to indemnify, defend and hold harmless HKSARG, its officers and employees from any and all third party claims, liability, damages and/or costs (including, but not limited to, legal fees) arising from your use of the Software and Document, your violation of the Terms of Use or infringement of any intellectual property or other right of any person or entity.11. The Terms of Use will be governed by and construed in accordance with the laws of Hong Kong.12. Any waiver of any provision of the Terms of Use will be effective only if in writing and signed by HKSARG or its representative.13. If for any reason a court of competent jurisdiction finds any provision or portion of the Terms of Use to be unenforceable, the remainder of the Terms of Use will continue in full force and effect.14. The Terms of Use constitute the entire agreement between the parties with respect to the subject matter hereof and supersedes and replaces all prior or contemporaneous understandings or agreements, written or oral, regarding such subject matter.15. In addition to the licence granted in Clause 4, HKSARG hereby grants you a non-exclusive limited licence to reproduce and distribute the Software and Document with the following conditions:(i) not for financial gain unless it is incidental;(ii) reproduction and distribution of the Software and Document in complete and unmodified form; and(iii) when you distribute the Software and Document, you agree to attach the Terms of Use and a statement that the latest version of the Terms of Use is available from the "Office of the Government Chief Information Officer" Web site (http://www.ogcio.gov.hk/en/business/tech_promotion/ccli/terms/terms.htm).

IANA (Dec 30 2013)

Opera uses Internet Assigned Numbers Authority: Character encoding tag names and numbers. The original download site for this software is : <https://www.iana.org>

ICU (3)

Opera uses ICU : International Components for Unicode: Mapping table for GB18030. The original download site for this software is : <http://site.icu-project.org/http://source.icu-project.org/repos/icu/icu/trunk/license.html>

MozTW (1.0)

Opera uses MozTW : MozTW project: Big5-2003 mapping tables. The original download site for this software is : <https://moztw.org> This piece of software is made available under the terms and conditions of CCPL

NPAPI (0.27)

Opera uses NPAPI : Netscape 4 Plugin API: npapi.h, npfunctions.h, npruntime.h and nptypes.h. Distributed as part of the Netscape 4 Plugin SDK. The original download site for this software is : wiki.mozilla.org This piece of software is made available under the terms and conditions of mozilla public licence (MPL) as described below.

openssl (1.0.0g)

Opera uses OpenSSL, developed by the OpenSSL project and based on SSLeay. The original download site for this software is : www.openssl.org OpenSSL license

Unicode (4.0)

Opera uses Unicode : Data from the Unicode character database. The original download site for this software is : www.unicode.org/http://www.unicode.org/copyright.html

Webp (0.2.0)

Opera uses Webp : libwebp is a library for decoding images in the WebP format. Products may use it to decode WebP images. The turbo servers will eventually re-decode images to WebP. The original download site for this software is : <https://developers.google.com/speed/webp/?csw=1> <https://chromium.googlesource.com/webm/libwebp/> Additional IP Rights Grant (Patents) "This implementation" means the copyrightable works distributed by Google as part of the WebM Project. Google hereby grants to you a perpetual, worldwide, non-exclusive, no-charge, royalty-free, irrevocable (except as stated in this section) patent license to make, have made, use, offer to sell, sell, import, transfer, and otherwise run, modify and

propagate the contents of this implementation of VP8, where such license applies only to those patent claims, both currently owned by Google and acquired in the future, licensable by Google that are necessarily infringed by this implementation of VP8. This grant does not include claims that would be infringed only as a consequence of further modification of this implementation. If you or your agent or exclusive licensee institute or order or agree to the institution of patent litigation against any entity (including a cross-claim or counterclaim in a lawsuit) alleging that this implementation of VP8 or any code incorporated within this implementation of VP8 constitutes direct or contributory patent infringement, or inducement of patent infringement, then any patent rights granted to you under this License for this implementation of VP8 shall terminate as of the date such litigation is filed.

Zlib (1.2.3)

Opera uses zlib as compression library. The original download site for this software is : <http://zlib.net>. Copyright (C) 1995-2004 Jean-loup Gailly and Mark Adler. This software is provided 'as-is', without any express or implied warranty. In no event will the authors be held liable for any damages arising from the use of this software. Permission is granted to anyone to use this software for any purpose, including commercial applications, and to alter it and redistribute it freely, subject to the following restrictions: 1. The origin of this software must not be misrepresented; you must not claim that you wrote the original software. If you use this software in a product, an acknowledgment in the product documentation would be appreciated but is not required. 2. Altered source versions must be plainly marked as such, and must not be misrepresented as being the original software. 3. This notice may not be removed or altered from any source distribution. Jean-loup Gailly jloup@gzip.org Mark Adler madler@alumni.caltech.edu

TP Vision is grateful to the groups and individuals above for their contributions.

GNU GENERAL PUBLIC LICENSE

Version 2, June 1991

Copyright (C) 1989, 1991 Free Software Foundation, Inc.

51 Franklin Street, Fifth Floor, Boston, MA 02110-1301, USA

Everyone is permitted to copy and distribute verbatim copies

of this license document, but changing it is not allowed.

Preamble

The licenses for most software are designed to take away your freedom to share and change it. By contrast, the GNU General Public License is intended to guarantee your freedom to share and change free software--to make sure the software is free for all its users. This General Public License applies to most of the Free Software Foundation's software and to any other program whose authors commit to using it. (Some other Free Software Foundation software is covered by the GNU Lesser General Public License instead.) You can apply it to your programs, too.

When we speak of free software, we are referring to freedom, not price. Our General Public Licenses are designed to make sure that you have the freedom to distribute copies of free software (and charge for this service if you wish), that you receive source code or can get it if you want it, that you can change the software or use pieces of it in new free programs; and that you know you can do these things.

To protect your rights, we need to make restrictions that forbid anyone to deny you these rights or to ask you to surrender the rights. These restrictions translate to certain responsibilities for you if you distribute copies of the software, or if you modify it.

For example, if you distribute copies of such a program, whether gratis or for a fee, you must give the recipients all the rights that you have. You must make sure that they, too, receive or can get the source code. And you must show them these terms so they know their rights.

We protect your rights with two steps: (1) copyright the software, and (2) offer you this license which gives you legal permission to copy, distribute and/or modify the software.

Also, for each author's protection and ours, we want to make certain that everyone understands that there is no warranty for this free software. If the software is modified by someone else and passed on, we want its recipients to know that what they have is not the original, so that any problems introduced by others will not reflect on the original authors' reputations.

Finally, any free program is threatened constantly by software patents. We wish to avoid the danger that redistributors of a free program will individually obtain patent licenses, in effect making the program proprietary. To prevent this, we have made it clear that any patent must be licensed for everyone's free use or not licensed at all.

The precise terms and conditions for copying,

distribution and modification follow.

TERMS AND CONDITIONS FOR COPYING, DISTRIBUTION AND MODIFICATION

Activities other than copying, distribution and modification are not covered by this License; they are outside its scope. The act of running the Program is not restricted, and the output from the Program is covered only if its contents constitute a work based on the Program (independent of having been made by running the Program). Whether that is true depends on what the Program does.

You may charge a fee for the physical act of transferring a copy, and you may at your option offer warranty protection in exchange for a fee.

- a) You must cause the modified files to carry prominent notices stating that you changed the files and the date of any change.
- b) You must cause any work that you distribute or publish, that in whole or in part contains or is derived from the Program or any part thereof, to be licensed as a whole at no charge to all third parties under the terms of this License.
- c) If the modified program normally reads commands interactively when run, you must cause it, when started running for such interactive use in the most ordinary way, to print or display an announcement including an appropriate copyright notice and a notice that there is no warranty (or else, saying that you provide a warranty) and that users may redistribute the program under these conditions, and telling the user how to view a copy of this License. (Exception: if the Program itself is interactive but does not normally print such an announcement, your work based on the Program is not required to print an announcement.)

These requirements apply to the modified work as a whole. If identifiable sections of that work are not derived from the Program, and can be reasonably considered independent and separate works in themselves, then this License, and its terms, do not apply to those sections when you distribute them as separate works. But when you distribute the same sections as part of a whole which is a work based on the Program, the distribution of the whole must be on the terms of this License, whose permissions for other licensees extend to the entire whole, and thus to each and every part regardless of who wrote it.

Thus, it is not the intent of this section to claim rights or contest your rights to work written entirely by you; rather, the intent is to exercise the right to control the distribution of derivative or collective works based on the Program.

In addition, mere aggregation of another work not based on the Program with the Program (or with a work based on the Program) on a volume of a storage or distribution medium does not bring the other work

under the scope of this License.

- a) Accompany it with the complete corresponding machine-readable source code, which must be distributed under the terms of Sections 1 and 2 above on a medium customarily used for software interchange; or,
- b) Accompany it with a written offer, valid for at least three years, to give any third party, for a charge no more than your cost of physically performing source distribution, a complete machine-readable copy of the corresponding source code, to be distributed under the terms of Sections 1 and 2 above on a medium customarily used for software interchange; or,
- c) Accompany it with the information you received as to the offer to distribute corresponding source code. (This alternative is allowed only for noncommercial distribution and only if you received the program in object code or executable form with such an offer, in accord with Subsection b above.)

The source code for a work means the preferred form of the work for making modifications to it. For an executable work, complete source code means all the source code for all modules it contains, plus any associated interface definition files, plus the scripts used to control compilation and installation of the executable. However, as a special exception, the source code distributed need not include anything that is normally distributed (in either source or binary form) with the major components (compiler, kernel, and so on) of the operating system on which the executable runs, unless that component itself accompanies the executable.

If distribution of executable or object code is made by offering access to copy from a designated place, then offering equivalent access to copy the source code from the same place counts as distribution of the source code, even though third parties are not compelled to copy the source along with the object code.

If any portion of this section is held invalid or unenforceable under any particular circumstance, the balance of the section is intended to apply and the section as a whole is intended to apply in other circumstances.

It is not the purpose of this section to induce you to infringe any patents or other property right claims or to contest validity of any such claims; this section has the sole purpose of protecting the integrity of the free software distribution system, which is implemented by public license practices. Many people have made generous contributions to the wide range of software distributed through that system in reliance on consistent application of that system; it is up to the author/donor to decide if he or she is willing to distribute software through any other system and a licensee cannot impose that choice.

This section is intended to make thoroughly clear what is believed to be a consequence of the rest of this License.

Each version is given a distinguishing version number. If the Program specifies a version number of this License which applies to it and "any later version", you have the option of following the terms and conditions either of that version or of any later version published by the Free Software Foundation. If the Program does not specify a version number of this License, you may choose any version ever published by the Free Software Foundation.

NO WARRANTY

GNU LESSER GENERAL PUBLIC LICENSE

Version 2.1, February 1999

Copyright (C) 1991, 1999 Free Software Foundation, Inc.

51 Franklin Street, Fifth Floor, Boston, MA
02110-1301 USA

Everyone is permitted to copy and distribute verbatim copies

of this license document, but changing it is not allowed.

[This is the first released version of the Lesser GPL. It also counts as the successor of the GNU Library Public License, version 2, hence the version number 2.1.]

Preamble

The licenses for most software are designed to take away your freedom to share and change it. By contrast, the GNU General Public Licenses are intended to guarantee your freedom to share and change free software--to make sure the software is free for all its users.

This license, the Lesser General Public License, applies to some specially designated software packages--typically libraries--of the Free Software Foundation and other authors who decide to use it. You can use it too, but we suggest you first think carefully about whether this license or the ordinary General Public License is the better strategy to use in any particular case, based on the explanations below.

When we speak of free software, we are referring to freedom of use, not price. Our General Public Licenses are designed to make sure that you have the freedom to distribute copies of free software (and charge for this service if you wish); that you receive source code or can get it if you want it; that you can

change the software and use pieces of it in new free programs; and that you are informed that you can do these things.

To protect your rights, we need to make restrictions that forbid distributors to deny you these rights or to ask you to surrender these rights. These restrictions translate to certain responsibilities for you if you distribute copies of the library or if you modify it.

For example, if you distribute copies of the library, whether gratis or for a fee, you must give the recipients all the rights that we gave you. You must make sure that they, too, receive or can get the source code. If you link other code with the library, you must provide complete object files to the recipients, so that they can relink them with the library after making changes to the library and recompiling it. And you must show them these terms so they know their rights.

We protect your rights with a two-step method: (1) we copyright the library, and (2) we offer you this license, which gives you legal permission to copy, distribute and/or modify the library.

To protect each distributor, we want to make it very clear that there is no warranty for the free library. Also, if the library is modified by someone else and passed on, the recipients should know that what they have is not the original version, so that the original author's reputation will not be affected by problems that might be introduced by others.

Finally, software patents pose a constant threat to the existence of any free program. We wish to make sure that a company cannot effectively restrict the users of a free program by obtaining a restrictive license from a patent holder. Therefore, we insist that any patent license obtained for a version of the library must be consistent with the full freedom of use specified in this license.

Most GNU software, including some libraries, is covered by the ordinary GNU General Public License. This license, the GNU Lesser General Public License, applies to certain designated libraries, and is quite different from the ordinary General Public License. We use this license for certain libraries in order to permit linking those libraries into non-free programs.

When a program is linked with a library, whether statically or using a shared library, the combination of the two is legally speaking a combined work, a derivative of the original library. The ordinary General Public License therefore permits such linking only if the entire combination fits its criteria of freedom. The Lesser General Public License permits more lax criteria for linking other code with the library.

We call this license the "Lesser" General Public License because it does Less to protect the user's freedom than the ordinary General Public License. It also provides other free software developers Less of

an advantage over competing non-free programs. These disadvantages are the reason we use the ordinary General Public License for many libraries. However, the Lesser license provides advantages in certain special circumstances.

For example, on rare occasions, there may be a special need to encourage the widest possible use of a certain library, so that it becomes a de-facto standard. To achieve this, non-free programs must be allowed to use the library. A more frequent case is that a free library does the same job as widely used non-free libraries. In this case, there is little to gain by limiting the free library to free software only, so we use the Lesser General Public License.

In other cases, permission to use a particular library in non-free programs enables a greater number of people to use a large body of free software. For example, permission to use the GNU C Library in non-free programs enables many more people to use the whole GNU operating system, as well as its variant, the GNU/Linux operating system.

Although the Lesser General Public License is Less protective of the users' freedom, it does ensure that the user of a program that is linked with the Library has the freedom and the wherewithal to run that program using a modified version of the Library.

The precise terms and conditions for copying, distribution and modification follow. Pay close attention to the difference between a "work based on the library" and a "work that uses the library". The former contains code derived from the library, whereas the latter must be combined with the library in order to run.

TERMS AND CONDITIONS FOR COPYING, DISTRIBUTION AND MODIFICATION

A "library" means a collection of software functions and/or data prepared so as to be conveniently linked with application programs (which use some of those functions and data) to form executables.

The "Library", below, refers to any such software library or work which has been distributed under these terms. A "work based on the Library" means either the Library or any derivative work under copyright law: that is to say, a work containing the Library or a portion of it, either verbatim or with modifications and/or translated straightforwardly into another language. (Hereinafter, translation is included without limitation in the term "modification".)

"Source code" for a work means the preferred form of the work for making modifications to it. For a library, complete source code means all the source code for all modules it contains, plus any associated interface definition files, plus the scripts used to control compilation and installation of the library.

Activities other than copying, distribution and modification are not covered by this License; they are

outside its scope. The act of running a program using the Library is not restricted, and output from such a program is covered only if its contents constitute a work based on the Library (independent of the use of the Library in a tool for writing it). Whether that is true depends on what the Library does and what the program that uses the Library does.

You may charge a fee for the physical act of transferring a copy, and you may at your option offer warranty protection in exchange for a fee.

?a) The modified work must itself be a software library.

?b) You must cause the files modified to carry prominent notices stating that you changed the files and the date of any change.

?c) You must cause the whole of the work to be licensed at no charge to all third parties under the terms of this License.

?d) If a facility in the modified Library refers to a function or a table of data to be supplied by an application program that uses the facility, other than as an argument passed when the facility is invoked, then you must make a good faith effort to ensure that, in the event an application does not supply such function or table, the facility still operates, and performs whatever part of its purpose remains meaningful.

(For example, a function in a library to compute square roots has a purpose that is entirely well-defined independent of the application. Therefore, Subsection 2d requires that any application-supplied function or table used by this function must be optional: if the application does not supply it, the square root function must still compute square roots.)

These requirements apply to the modified work as a whole. If identifiable sections of that work are not derived from the Library, and can be reasonably considered independent and separate works in themselves, then this License, and its terms, do not apply to those sections when you distribute them as separate works. But when you distribute the same sections as part of a whole which is a work based on the Library, the distribution of the whole must be on the terms of this License, whose permissions for other licensees extend to the entire whole, and thus to each and every part regardless of who wrote it.

Thus, it is not the intent of this section to claim rights or contest your rights to work written entirely by you; rather, the intent is to exercise the right to control the distribution of derivative or collective works based on the Library.

In addition, mere aggregation of another work not based on the Library with the Library (or with a work based on the Library) on a volume of a storage or distribution medium does not bring the other work under the scope of this License.

Once this change is made in a given copy, it is irreversible for that copy, so the ordinary GNU General Public License applies to all subsequent copies and derivative works made from that copy.

This option is useful when you wish to copy part of the code of the Library into a program that is not a library.

If distribution of object code is made by offering access to copy from a designated place, then offering equivalent access to copy the source code from the same place satisfies the requirement to distribute the source code, even though third parties are not compelled to copy the source along with the object code.

However, linking a "work that uses the Library" with the Library creates an executable that is a derivative of the Library (because it contains portions of the Library), rather than a "work that uses the library". The executable is therefore covered by this License. Section 6 states terms for distribution of such executables.

When a "work that uses the Library" uses material from a header file that is part of the Library, the object code for the work may be a derivative work of the Library even though the source code is not. Whether this is true is especially significant if the work can be linked without the Library, or if the work is itself a library. The threshold for this to be true is not precisely defined by law.

If such an object file uses only numerical parameters, data structure layouts and accessors, and small macros and small inline functions (ten lines or less in length), then the use of the object file is unrestricted, regardless of whether it is legally a derivative work. (Executables containing this object code plus portions of the Library will still fall under Section 6.)

Otherwise, if the work is a derivative of the Library, you may distribute the object code for the work under the terms of Section 6. Any executables containing that work also fall under Section 6, whether or not they are linked directly with the Library itself.

You must give prominent notice with each copy of the work that the Library is used in it and that the Library and its use are covered by this License. You must supply a copy of this License. If the work during execution displays copyright notices, you must include the copyright notice for the Library among them, as well as a reference directing the user to the copy of this License. Also, you must do one of these things:

?a) Accompany the work with the complete corresponding machine-readable source code for the Library including whatever changes were used in the work (which must be distributed under Sections 1 and 2 above); and, if the work is an executable linked with the Library, with the complete machine-readable

"work that uses the Library", as object code and/or source code, so that the user can modify the Library and then relink to produce a modified executable containing the modified Library. (It is understood that the user who changes the contents of definitions files in the Library will not necessarily be able to recompile the application to use the modified definitions.)

?b) Use a suitable shared library mechanism for linking with the Library. A suitable mechanism is one that (1) uses at run time a copy of the library already present on the user's computer system, rather than copying library functions into the executable, and (2) will operate properly with a modified version of the library, if the user installs one, as long as the modified version is interface-compatible with the version that the work was made with.

?c) Accompany the work with a written offer, valid for at least three years, to give the same user the materials specified in Subsection 6a, above, for a charge no more than the cost of performing this distribution.

?d) If distribution of the work is made by offering access to copy from a designated place, offer equivalent access to copy the above specified materials from the same place.

?e) Verify that the user has already received a copy of these materials or that you have already sent this user a copy.

For an executable, the required form of the "work that uses the Library" must include any data and utility programs needed for reproducing the executable from it. However, as a special exception, the materials to be distributed need not include anything that is normally distributed (in either source or binary form) with the major components (compiler, kernel, and so on) of the operating system on which the executable runs, unless that component itself accompanies the executable.

It may happen that this requirement contradicts the license restrictions of other proprietary libraries that do not normally accompany the operating system. Such a contradiction means you cannot use both them and the Library together in an executable that you distribute.

?a) Accompany the combined library with a copy of the same work based on the Library, uncombined with any other library facilities. This must be distributed under the terms of the Sections above.

?b) Give prominent notice with the combined library of the fact that part of it is a work based on the Library, and explaining where to find the accompanying uncombined form of the same work.

If any portion of this section is held invalid or unenforceable under any particular circumstance, the balance of the section is intended to apply, and the section as a whole is intended to apply in other

circumstances.

It is not the purpose of this section to induce you to infringe any patents or other property right claims or to contest validity of any such claims; this section has the sole purpose of protecting the integrity of the free software distribution system which is implemented by public license practices. Many people have made generous contributions to the wide range of software distributed through that system in reliance on consistent application of that system; it is up to the author/donor to decide if he or she is willing to distribute software through any other system and a licensee cannot impose that choice.

This section is intended to make thoroughly clear what is believed to be a consequence of the rest of this License.

Each version is given a distinguishing version number. If the Library specifies a version number of this License which applies to it and "any later version", you have the option of following the terms and conditions either of that version or of any later version published by the Free Software Foundation. If the Library does not specify a license version number, you may choose any version ever published by the Free Software Foundation.

NO WARRANTY

BSD LICENSE

Redistribution and use in source and binary forms, with or without modification, are permitted provided that the following conditions are met:

THIS SOFTWARE IS PROVIDED BY THE REGENTS AND CONTRIBUTORS "AS IS" AND ANY EXPRESS OR IMPLIED WARRANTIES, INCLUDING, BUT NOT LIMITED TO, THE IMPLIED WARRANTIES OF MERCHANTABILITY AND FITNESS FOR A PARTICULAR PURPOSE ARE DISCLAIMED. IN NO EVENT SHALL THE REGENTS OR CONTRIBUTORS BE LIABLE FOR ANY DIRECT, INDIRECT, INCIDENTAL, SPECIAL, EXEMPLARY, OR CONSEQUENTIAL DAMAGES (INCLUDING, BUT NOT LIMITED TO, PROCUREMENT OF SUBSTITUTE GOODS OR SERVICES; LOSS OF USE, DATA, OR PROFITS; OR BUSINESS INTERRUPTION) HOWEVER CAUSED AND ON ANY THEORY OF LIABILITY, WHETHER IN CONTRACT, STRICT LIABILITY, OR TORT (INCLUDING NEGLIGENCE OR OTHERWISE) ARISING IN ANY WAY OUT OF THE USE OF THIS SOFTWARE, EVEN IF ADVISED OF THE POSSIBILITY OF SUCH DAMAGE.

MIT LICENSE

Permission is hereby granted, free of charge, to any person obtaining

a copy of this software and associated documentation files (the

"Software"), to deal in the Software without restriction, including

without limitation the rights to use, copy, modify, merge, publish,

distribute, sublicense, and/or sell copies of the Software, and to

permit persons to whom the Software is furnished to do so, subject to

the following conditions:

The above copyright notice and this permission notice shall be included

in all copies or substantial portions of the Software.

THE SOFTWARE IS PROVIDED "AS IS", WITHOUT WARRANTY OF ANY KIND,

EXPRESS OR IMPLIED, INCLUDING BUT NOT LIMITED TO THE WARRANTIES OF

MERCHANTABILITY, FITNESS FOR A PARTICULAR PURPOSE AND NONINFRINGEMENT.

IN NO EVENT SHALL THE AUTHORS OR COPYRIGHT HOLDERS BE LIABLE FOR ANY

CLAIM, DAMAGES OR OTHER LIABILITY, WHETHER IN AN ACTION OF CONTRACT,

TORT OR OTHERWISE, ARISING FROM, OUT OF OR IN CONNECTION WITH THE

SOFTWARE OR THE USE OR OTHER DEALINGS IN THE SOFTWARE.

Apache
License

Version 2.0,
January 2004

<http://www.apache.org/licenses/>

TERMS AND CONDITIONS FOR USE,
REPRODUCTION, AND DISTRIBUTION

1. Definitions.

"License" shall mean the terms and conditions for use, reproduction,

and distribution as defined by Sections 1 through 9 of this document.

"Licensor" shall mean the copyright owner or entity authorized by

the copyright owner that is granting the License.

"Legal Entity" shall mean the union of the acting entity and all

other entities that control, are controlled by, or are under common

control with that entity. For the purposes of this definition,

"control" means (i) the power, direct or indirect, to cause the

direction or management of such entity, whether by contract or

otherwise, or (ii) ownership of fifty percent (50%) or more of the

outstanding shares, or (iii) beneficial ownership of such entity.

"You" (or "Your") shall mean an individual or Legal Entity

exercising permissions granted by this License.

"Source" form shall mean the preferred form for making modifications,

including but not limited to software source code, documentation

source, and configuration files.

"Object" form shall mean any form resulting from mechanical

transformation or translation of a Source form, including but

not limited to compiled object code, generated documentation,

and conversions to other media types.

"Work" shall mean the work of authorship, whether in Source or

Object form, made available under the License, as indicated by a

copyright notice that is included in or attached to the work

(an example is provided in the Appendix below).

"Derivative Works" shall mean any work, whether in Source or Object

form, that is based on (or derived from) the Work and for which the

editorial revisions, annotations, elaborations, or other modifications

represent, as a whole, an original work of authorship. For the purposes

of this License, Derivative Works shall not include works that remain

separable from, or merely link (or bind by name) to the interfaces of,

the Work and Derivative Works thereof.

"Contribution" shall mean any work of authorship, including

the original version of the Work and any modifications or additions

to that Work or Derivative Works thereof, that is intentionally

submitted to Licensor for inclusion in the Work by the copyright owner

or by an individual or Legal Entity authorized to submit on behalf of

the copyright owner. For the purposes of this definition, "submitted"

means any form of electronic, verbal, or written communication sent

to the Licensor or its representatives, including but not limited to

communication on electronic mailing lists, source code control systems,

and issue tracking systems that are managed by, or on behalf of, the

Licensor for the purpose of discussing and improving the Work, but

excluding communication that is conspicuously marked or otherwise

designated in writing by the copyright owner as "Not a Contribution."

"Contributor" shall mean Licensor and any individual or Legal Entity

on behalf of whom a Contribution has been received by Licensor and

subsequently incorporated within the Work.

2. Grant of Copyright License. Subject to the terms and conditions of

this License, each Contributor hereby grants to You a perpetual,

worldwide, non-exclusive, no-charge, royalty-free, irrevocable

copyright license to reproduce, prepare Derivative Works of,

publicly display, publicly perform, sublicense, and distribute the

Work and such Derivative Works in Source or Object form.

3. Grant of Patent License. Subject to the terms and conditions of

this License, each Contributor hereby grants to You a perpetual,

worldwide, non-exclusive, no-charge, royalty-free, irrevocable

(except as stated in this section) patent license to make, have made,

use, offer to sell, sell, import, and otherwise transfer the Work,

where such license applies only to those patent claims licensable

by such Contributor that are necessarily infringed by their

Contribution(s) alone or by combination of their Contribution(s)

with the Work to which such Contribution(s) was submitted. If You

institute patent litigation against any entity (including a

cross-claim or counterclaim in a lawsuit) alleging that the Work

or a Contribution incorporated within the Work constitutes direct

or contributory patent infringement, then any patent licenses

granted to You under this License for that Work shall terminate

as of the date such litigation is filed.

4. Redistribution. You may reproduce and distribute copies of the

Work or Derivative Works thereof in any medium, with or without

modifications, and in Source or Object form, provided that You

meet the following conditions:

(a) You must give any other recipients of the Work or

Derivative Works a copy of this License; and

(b) You must cause any modified files to carry prominent notices

stating that You changed the files; and

(c) You must retain, in the Source form of any Derivative Works

that You distribute, all copyright, patent, trademark, and

attribution notices from the Source form of the Work,

excluding those notices that do not pertain to any part of

the Derivative Works; and

(d) If the Work includes a "NOTICE" text file as part of its

distribution, then any Derivative Works that You distribute must

include a readable copy of the attribution notices contained

within such NOTICE file, excluding those notices that do not

pertain to any part of the Derivative Works, in at least one

of the following places: within a NOTICE text file distributed

as part of the Derivative Works; within the Source form or

documentation, if provided along with the Derivative Works; or,

within a display generated by the Derivative Works, if and

wherever such third-party notices normally appear. The contents

of the NOTICE file are for informational purposes only and

do not modify the License. You may add Your own attribution

notices within Derivative Works that You distribute, alongside

or as an addendum to the NOTICE text from the Work, provided

that such additional attribution notices cannot be construed

as modifying the License.

You may add Your own copyright statement to Your modifications and

may provide additional or different license terms and conditions

for use, reproduction, or distribution of Your modifications, or

for any such Derivative Works as a whole, provided Your use,

reproduction, and distribution of the Work otherwise complies with

the conditions stated in this License.

5. Submission of Contributions. Unless You explicitly state otherwise,

any Contribution intentionally submitted for inclusion in the Work

by You to the Licensor shall be under the terms and conditions of

this License, without any additional terms or conditions.

Notwithstanding the above, nothing herein shall supersede or modify

the terms of any separate license agreement you may have executed

with Licensor regarding such Contributions.

6. Trademarks. This License does not grant permission to use the trade

names, trademarks, service marks, or product names of the Licensor,

except as required for reasonable and customary use in describing the

origin of the Work and reproducing the content of the NOTICE file.

7. Disclaimer of Warranty. Unless required by

applicable law or

agreed to in writing, Licensor provides the Work (and each

Contributor provides its Contributions) on an "AS IS" BASIS,

WITHOUT WARRANTIES OR CONDITIONS OF ANY KIND, either express or

implied, including, without limitation, any warranties or conditions

of TITLE, NON-INFRINGEMENT, MERCHANTABILITY, or FITNESS FOR A

PARTICULAR PURPOSE. You are solely responsible for determining the

appropriateness of using or redistributing the Work and assume any

risks associated with Your exercise of permissions under this License.

8. Limitation of Liability. In no event and under no legal theory,

whether in tort (including negligence), contract, or otherwise,

unless required by applicable law (such as deliberate and grossly

negligent acts) or agreed to in writing, shall any Contributor be

liable to You for damages, including any direct, indirect, special,

incidental, or consequential damages of any character arising as a

result of this License or out of the use or inability to use the

Work (including but not limited to damages for loss of goodwill,

work stoppage, computer failure or malfunction, or any and all

other commercial damages or losses), even if such Contributor

has been advised of the possibility of such damages.

9. Accepting Warranty or Additional Liability. While redistributing

the Work or Derivative Works thereof, You may choose to offer,

and charge a fee for, acceptance of support, warranty, indemnity,

or other liability obligations and/or rights

consistent with this

License. However, in accepting such obligations, You may act only

on Your own behalf and on Your sole responsibility, not on behalf

of any other Contributor, and only if You agree to indemnify,

defend, and hold each Contributor harmless for any liability

incurred by, or claims asserted against, such Contributor by reason

of your accepting any such warranty or additional liability.

END OF TERMS AND CONDITIONS

APPENDIX: How to apply the Apache License to your work.

To apply the Apache License to your work, attach the following

boilerplate notice, with the fields enclosed by brackets "[]"

replaced with your own identifying information. (Don't include

the brackets!) The text should be enclosed in the appropriate

comment syntax for the file format. We also recommend that a

file or class name and description of purpose be included on the

same "printed page" as the copyright notice for easier

identification within third-party archives.

Copyright [yyyy] [name of copyright owner]

Licensed under the Apache License, Version 2.0 (the "License");

you may not use this file except in compliance with the License.

You may obtain a copy of the License at

<http://www.apache.org/licenses/LICENSE-2.0>

Unless required by applicable law or agreed to in

writing, software

distributed under the License is distributed on an "AS IS" BASIS,

WITHOUT WARRANTIES OR CONDITIONS OF ANY KIND, either express or implied.

See the License for the specific language governing permissions and

limitations under the License.

This copy of the libpng notices is provided for your convenience. In case of

any discrepancy between this copy and the notices in the file png.h that is

included in the libpng distribution, the latter shall prevail.

COPYRIGHT NOTICE, DISCLAIMER, and LICENSE:

If you modify libpng you may insert additional notices immediately following

this sentence.

This code is released under the libpng license.

libpng versions 1.2.6, August 15, 2004, through 1.4.1, February 25, 2010, are

Copyright (c) 2004, 2006-2007 Glenn Randers-Pehrson, and are

distributed according to the same disclaimer and license as libpng-1.2.5

with the following individual added to the list of Contributing Authors

Cosmin Truta

libpng versions 1.0.7, July 1, 2000, through 1.2.5 - October 3, 2002, are

Copyright (c) 2000-2002 Glenn Randers-Pehrson, and are

distributed according to the same disclaimer and license as libpng-1.0.6

with the following individuals added to the list of

Contributing Authors

Simon-Pierre Cadieux

Eric S. Raymond

Gilles Vollant

and with the following additions to the disclaimer:

There is no warranty against interference with your enjoyment of the

library or against infringement. There is no warranty that our

efforts or the library will fulfill any of your particular purposes

or needs. This library is provided with all faults, and the entire

risk of satisfactory quality, performance, accuracy, and effort is with

the user.

libpng versions 0.97, January 1998, through 1.0.6, March 20, 2000, are

Copyright (c) 1998, 1999 Glenn Randers-Pehrson, and are

distributed according to the same disclaimer and license as libpng-0.96,

with the following individuals added to the list of Contributing Authors:

Tom Lane

Glenn Randers-Pehrson

Willem van Schaik

libpng versions 0.89, June 1996, through 0.96, May 1997, are

Copyright (c) 1996, 1997 Andreas Dilger

Distributed according to the same disclaimer and license as libpng-0.88,

with the following individuals added to the list of Contributing Authors:

John Bowler

Kevin Bracey

Sam Bushell

Magnus Holmgren

Greg Roelofs

Tom Tanner

libpng versions 0.5, May 1995, through 0.88, January 1996, are

Copyright (c) 1995, 1996 Guy Eric Schalnat, Group 42, Inc.

For the purposes of this copyright and license, "Contributing Authors"

is defined as the following set of individuals:

Andreas Dilger

Dave Martindale

Guy Eric Schalnat

Paul Schmidt

Tim Wegner

The PNG Reference Library is supplied "AS IS". The Contributing Authors

and Group 42, Inc. disclaim all warranties, expressed or implied,

including, without limitation, the warranties of merchantability and of

fitness for any purpose. The Contributing Authors and Group 42, Inc.

assume no liability for direct, indirect, incidental, special, exemplary,

or consequential damages, which may result from the use of the PNG

Reference Library, even if advised of the possibility of such damage.

Permission is hereby granted to use, copy, modify, and distribute this

source code, or portions hereof, for any purpose, without fee, subject

to the following restrictions:

be misrepresented as being the original source.

source or altered source distribution.

The Contributing Authors and Group 42, Inc.

specifically permit, without
fee, and encourage the use of this source code as a
component to
supporting the PNG file format in commercial
products. If you use this
source code in a product, acknowledgment is not
required but would be

A "png_get_copyright" function is available, for
convenient use in "about"
boxes and the like:

```
printf("%s",png_get_copyright(NULL));
```

Also, the PNG logo (in PNG format, of course) is
supplied in the
files "pngbar.png.jpg" and "pngbar.jpg (88x31) and
"pngnow.png.jpg" (98x31).

Libpng is OSI Certified Open Source Software. OSI
Certified Open Source is a
certification mark of the Open Source Initiative.

Glenn Randers-Pehrson
glennrp at users.sourceforge.net
February 25, 2010

This software is based in part on the work of the
FreeType Team.

The FreeType Project
LICENSE

2006-Jan-27

Copyright 1996-2002,
2006 by
David Turner, Robert Wilhelm, and

Werner Lemberg

Introduction

=====

The FreeType Project is distributed in several
archive packages;

some of them may contain, in addition to the
FreeType font engine,

various tools and contributions which rely on, or
relate to, the

FreeType Project.

This license applies to all files found in such
packages, and

which do not fall under their own explicit
license. The license

affects thus the FreeType font engine,
the test programs,

documentation and makefiles, at the very least.

This license was inspired by the BSD,
Artistic, and IJG

(Independent JPEG Group) licenses, which all
encourage inclusion

and use of free software in commercial and
freeware products

alike. As a consequence, its main points are that:

- o We don't promise that this software works.
However, we will be

- interested in any kind of bug reports. ('as is'
distribution)

- o You can use this software for whatever you
want, in parts or

- full form, without having to pay us. ('royalty-
free' usage)

- o You may not pretend that you wrote this
software. If you use

- it, or only parts of it, in a program, you
must acknowledge

- somewhere in your documentation that

you have used the
FreeType code. ('credits')

We specifically permit and encourage the
inclusion of this

software, with or without modifications, in
commercial products.

We disclaim all warranties covering The
FreeType Project and

assume no liability related to The FreeType Project.

Finally, many people asked us for a
preferred form for a

credit/disclaimer to use in compliance with this
license. We thus

encourage you to use the following text:

""

Portions of this software are copyright ?<year>
The FreeType

Project (www.freetype.org). All rights reserved.

""

Please replace <year> with the value from the
FreeType version you
actually use.

Legal Terms

=====

Throughout this license, the terms 'package',
'FreeType Project',

and 'FreeType archive' refer to the set of
files originally

distributed by the authors (David Turner,
Robert Wilhelm, and

Werner Lemberg) as the 'FreeType Project', be they
named as alpha,

beta or final release.

'You' refers to the licensee, or person using the

project, where

'using' is a generic term including compiling the
project's source

code as well as linking it to form a 'program' or
'executable'.

This program is referred to as 'a program
using the FreeType

engine'.

This license applies to all files distributed in
the original

FreeType Project, including all source
code, binaries and

documentation, unless otherwise stated in
the file in its

original, unmodified form as distributed in the
original archive.

If you are unsure whether or not a particular file
is covered by

this license, you must contact us to verify this.

The FreeType Project is copyright (C) 1996-2000
by David Turner,

Robert Wilhelm, and Werner Lemberg. All rights
reserved except as

specified below.

THE FREETYPE PROJECT IS PROVIDED 'AS IS'
WITHOUT WARRANTY OF ANY

KIND, EITHER EXPRESS OR IMPLIED,
INCLUDING, BUT NOT LIMITED TO,

WARRANTIES OF MERCHANTABILITY AND
FITNESS FOR A PARTICULAR

PURPOSE. IN NO EVENT WILL ANY OF THE
AUTHORS OR COPYRIGHT HOLDERS

BE LIABLE FOR ANY DAMAGES CAUSED BY THE
USE OR THE INABILITY TO

USE, OF THE FREETYPE PROJECT.

This license grants a worldwide, royalty-free,
perpetual and

irrevocable right and license to use, execute,
perform, compile,

display, copy, create derivative works of, distribute and sublicense the FreeType Project (in both source and object code forms) and derivative works thereof for any purpose; and to authorize others to exercise some or all of the rights granted herein, subject to the following conditions:

- o Redistribution of source code must retain this license file ('FTL.TXT') unaltered; any additions, deletions or changes to the original files must be clearly indicated in accompanying documentation. The copyright notices of the unaltered, original files must be preserved in all copies of source files.

- o Redistribution in binary form must provide a disclaimer that states that the software is based in part of the work of the FreeType Team, in the distribution documentation. We also encourage you to put an URL to the FreeType web page in your documentation, though this isn't mandatory.

These conditions apply to any software derived from or based on the FreeType Project, not just the unmodified files. If you use our work, you must acknowledge us. However, no fee need be paid to us.

Neither the FreeType authors and contributors nor you shall use the name of the other for commercial, advertising, or promotional purposes without specific prior written permission.

We suggest, but do not require, that you use one or more of the following phrases to refer to this software in your documentation or advertising materials: 'FreeType Project', 'FreeType Engine', 'FreeType library', or 'FreeType Distribution'.

As you have not signed this license, you are not required to accept it. However, as the FreeType Project is copyrighted material, only this license, or another one contracted with the authors, grants you the right to use, distribute, and modify it. Therefore, by using, distributing, or modifying the FreeType Project, you indicate that you understand and accept all the terms of this license.

There are two mailing lists related to FreeType:

- o freetype@nongnu.org

Discusses general use and applications of FreeType, as well as

future and wanted additions to the library and distribution.

If you are looking for support, start in this list if you

haven't found anything to help you in the documentation.

- o freetype-devel@nongnu.org

Discusses bugs, as well as engine internals, design issues, specific licenses, porting, etc.

Our home page can be found at

--- end of FTL.TXT ---

MOZILLA PUBLIC
LICENSE
Version 1.1

1.0.1. "Commercial Use" means distribution or otherwise making the

Covered Code available to a third party.

1.1. "Contributor" means each entity that creates or contributes to

the creation of Modifications.

1.2. "Contributor Version" means the combination of the Original

Code, prior Modifications used by a Contributor, and the Modifications

made by that particular Contributor.

1.3. "Covered Code" means the Original Code or Modifications or the

combination of the Original Code and Modifications, in each case

including portions thereof.

1.4. "Electronic Distribution Mechanism" means a mechanism generally

accepted in the software development community for the electronic

transfer of data.

1.5. "Executable" means Covered Code in any form other than Source

Code.

1.6. "Initial Developer" means the individual or entity identified

as the Initial Developer in the Source Code notice required by Exhibit

A.

1.7. "Larger Work" means a work which combines Covered Code or

portions thereof with code not governed by the terms of this License.

1.8. "License" means this document.

1.8.1. "Licensable" means having the right to grant, to the maximum

extent possible, whether at the time of the initial grant or

subsequently acquired, any and all of the rights conveyed herein.

1.9. "Modifications" means any addition to or deletion from the

substance or structure of either the Original Code or any previous

Modifications. When Covered Code is released as a series of files, a

Modification is:

A. Any addition to or deletion from the contents of a file

containing Original Code or previous Modifications.

B. Any new file that contains any part of the Original Code or

previous Modifications.

1.10. "Original Code" means Source Code of computer software code

which is described in the Source Code notice required by Exhibit A as

Original Code, and which, at the time of its release under this

License is not already Covered Code governed by this License.

1.10.1. "Patent Claims" means any patent claim(s), now owned or

hereafter acquired, including without limitation, method, process,

and apparatus claims, in any patent Licensable by grantor.

1.11. "Source Code" means the preferred form of the Covered Code for

making modifications to it, including all modules it contains, plus

any associated interface definition files, scripts used to control

compilation and installation of an Executable, or source code

differential comparisons against either the Original Code or another

well known, available Covered Code of the Contributor's choice. The

Source Code can be in a compressed or archival form, provided the

appropriate decompression or de-archiving software is widely available

for no charge.

1.12. "You" (or "Your") means an individual or a legal entity

exercising rights under, and complying with all of the terms of, this

License or a future version of this License issued under Section 6.1.

For legal entities, "You" includes any entity which controls, is

controlled by, or is under common control with You. For purposes of

this definition, "control" means (a) the power, direct or indirect,

to cause the direction or management of such entity, whether by

contract or otherwise, or (b) ownership of more than fifty percent

(50%) of the outstanding shares or beneficial ownership of such

entity.

2.1. The Initial Developer Grant.

The Initial Developer hereby grants You a world-wide, royalty-free,

non-exclusive license, subject to third party

intellectual property

claims:

(a) under intellectual property rights (other than patent or

trademark) Licensable by Initial Developer to use, reproduce,

modify, display, perform, sublicense and distribute the Original

Code (or portions thereof) with or without Modifications, and/or

as part of a Larger Work; and

(b) under Patents Claims infringed by the making, using or

selling of Original Code, to make, have made, use, practice,

sell, and offer for sale, and/or otherwise dispose of the

Original Code (or portions thereof).

(c) the licenses granted in this Section 2.1(a) and (b) are

effective on the date Initial Developer first distributes

Original Code under the terms of this License.

(d) Notwithstanding Section 2.1(b) above, no patent license is

granted: 1) for code that You delete from the Original Code; 2)

separate from the Original Code; or 3) for infringements caused

by: i) the modification of the Original Code or ii) the

combination of the Original Code with other software or devices.

2.2. Contributor Grant.

Subject to third party intellectual property claims, each Contributor

hereby grants You a world-wide, royalty-free, non-exclusive license

(a) under intellectual property rights (other than patent or

trademark) Licensable by Contributor, to

use, reproduce, modify,

display, perform, sublicense and distribute the Modifications

created by such Contributor (or portions thereof) either on an

unmodified basis, with other Modifications, as Covered Code

and/or as part of a Larger Work; and

(b) under Patent Claims infringed by the making, using, or

selling of Modifications made by that Contributor either alone

and/or in combination with its Contributor Version (or portions

of such combination), to make, use, sell, offer for sale, have

made, and/or otherwise dispose of: 1) Modifications made by that

Contributor (or portions thereof); and 2) the combination of

Modifications made by that Contributor with its Contributor

Version (or portions of such combination).

(c) the licenses granted in Sections 2.2(a) and 2.2(b) are

effective on the date Contributor first makes Commercial Use of

the Covered Code.

(d) Notwithstanding Section 2.2(b) above, no patent license is

granted: 1) for any code that Contributor has deleted from the

Contributor Version; 2) separate from the Contributor Version;

3) for infringements caused by: i) third party modifications of

Contributor Version or ii) the combination of Modifications made

by that Contributor with other software (except as part of the

Contributor Version) or other devices; or 4) under Patent Claims

infringed by Covered Code in the absence of Modifications made by

that Contributor.

3.1. Application of License.

The Modifications which You create or to which You contribute are

governed by the terms of this License, including without limitation

Section 2.2. The Source Code version of Covered Code may be

distributed only under the terms of this License or a future version

of this License released under Section 6.1, and You must include a

copy of this License with every copy of the Source Code You

distribute. You may not offer or impose any terms on any Source Code

version that alters or restricts the applicable version of this

License or the recipients' rights hereunder. However, You may include

an additional document offering the additional rights described in

Section 3.5.

3.2. Availability of Source Code.

Any Modification which You create or to which You contribute must be

made available in Source Code form under the terms of this License

either on the same media as an Executable version or via an accepted

Electronic Distribution Mechanism to anyone to whom you made an

Executable version available; and if made available via Electronic

Distribution Mechanism, must remain available for at least twelve (12)

months after the date it initially became available, or at least six

(6) months after a subsequent version of that particular Modification

has been made available to such recipients. You are responsible for

ensuring that the Source Code version remains available even if the

Electronic Distribution Mechanism is maintained

by a third party.

3.3. Description of Modifications.

You must cause all Covered Code to which You contribute to contain a

file documenting the changes You made to create that Covered Code and

the date of any change. You must include a prominent statement that

the Modification is derived, directly or indirectly, from Original

Code provided by the Initial Developer and including the name of the

Initial Developer in (a) the Source Code, and (b) in any notice in an

Executable version or related documentation in which You describe the

origin or ownership of the Covered Code.

3.4. Intellectual Property Matters

(a) Third Party Claims.

If Contributor has knowledge that a license under a third party's

intellectual property rights is required to exercise the rights

granted by such Contributor under Sections 2.1 or 2.2,

Contributor must include a text file with the Source Code

distribution titled "LEGAL" which describes the claim and the

party making the claim in sufficient detail that a recipient will

know whom to contact. If Contributor obtains such knowledge after

the Modification is made available as described in Section 3.2,

Contributor shall promptly modify the LEGAL file in all copies

Contributor makes available thereafter and shall take other steps

(such as notifying appropriate mailing lists or newsgroups)

reasonably calculated to inform those who received the Covered

Code that new knowledge has been obtained.

(b) Contributor APIs.

If Contributor's Modifications include an application programming

interface and Contributor has knowledge of patent licenses which

are reasonably necessary to implement that API, Contributor must

also include this information in the LEGAL file.

(c) Representations.

Contributor represents that, except as disclosed pursuant to

Section 3.4(a) above, Contributor believes that Contributor's

Modifications are Contributor's original creation(s) and/or

Contributor has sufficient rights to grant the rights conveyed by

this License.

3.5. Required Notices.

You must duplicate the notice in Exhibit A in each file of the Source

Code. If it is not possible to put such notice in a particular Source

Code file due to its structure, then You must include such notice in a

location (such as a relevant directory) where a user would be likely

to look for such a notice. If You created one or more Modification(s)

You may add your name as a Contributor to the notice described in

Exhibit A. You must also duplicate this License in any documentation

for the Source Code where You describe recipients' rights or ownership

rights relating to Covered Code. You may choose to offer, and to

charge a fee for, warranty, support, indemnity or liability

obligations to one or more recipients of Covered Code. However, You

may do so only on Your own behalf, and not on behalf of the Initial

Developer or any Contributor. You must make it absolutely clear than

any such warranty, support, indemnity or liability obligation is offered by You alone, and You hereby agree to indemnify the Initial

Developer and every Contributor for any liability incurred by the Initial Developer or such Contributor as a result of warranty, support, indemnity or liability terms You offer.

3.6. Distribution of Executable Versions.

You may distribute Covered Code in Executable form only if the requirements of Section 3.1-3.5 have been met for that Covered Code,

and if You include a notice stating that the Source Code version of the Covered Code is available under the terms of this License,

including a description of how and where You have fulfilled the

obligations of Section 3.2. The notice must be conspicuously included

in any notice in an Executable version, related documentation or

collateral in which You describe recipients' rights relating to the

Covered Code. You may distribute the Executable version of Covered

Code or ownership rights under a license of Your choice, which may

contain terms different from this License, provided that You are in

compliance with the terms of this License and that the license for the

Executable version does not attempt to limit or alter the recipient's

rights in the Source Code version from the rights set forth in this

License. If You distribute the Executable version under a different

license You must make it absolutely clear that any terms which differ

from this License are offered by You alone, not by the Initial

Developer or any Contributor. You hereby agree to indemnify the

Initial Developer and every Contributor for any

liability incurred by

the Initial Developer or such Contributor as a result of any such terms You offer.

3.7. Larger Works.

You may create a Larger Work by combining Covered Code with other code

not governed by the terms of this License and distribute the Larger

Work as a single product. In such a case, You must make sure the

requirements of this License are fulfilled for the Covered Code.

If it is impossible for You to comply with any of the terms of this

License with respect to some or all of the Covered Code due to

statute, judicial order, or regulation then You must: (a) comply with

the terms of this License to the maximum extent possible; and (b)

describe the limitations and the code they affect. Such description

must be included in the LEGAL file described in Section 3.4 and must

be included with all distributions of the Source Code. Except to the

extent prohibited by statute or regulation, such description must be

sufficiently detailed for a recipient of ordinary skill to be able to

understand it.

This License applies to code to which the Initial Developer has

attached the notice in Exhibit A and to related Covered Code.

6.1. New Versions.

Netscape Communications Corporation ("Netscape") may publish revised

and/or new versions of the License from time to

time. Each version

will be given a distinguishing version number.

6.2. Effect of New Versions.

Once Covered Code has been published under a particular version of the

License, You may always continue to use it under the terms of that

version. You may also choose to use such Covered Code under the terms

of any subsequent version of the License published by Netscape. No one

other than Netscape has the right to modify the terms applicable to

Covered Code created under this License.

6.3. Derivative Works.

If You create or use a modified version of this License (which you may

only do in order to apply it to code which is not already Covered Code

governed by this License), You must (a) rename Your license so that

the phrases "Mozilla", "MOZILLAPL", "MOZPL", "Netscape",

"MPL", "NPL" or any confusingly similar phrase do not appear in your

license (except to note that your license differs from this License)

and (b) otherwise make it clear that Your version of the license

contains terms which differ from the Mozilla Public License and

Netscape Public License. (Filling in the name of the Initial

Developer, Original Code or Contributor in the notice described in

Exhibit A shall not of themselves be deemed to be modifications of

this License.)

COVERED CODE IS PROVIDED UNDER THIS LICENSE ON AN "AS IS" BASIS,

WITHOUT WARRANTY OF ANY KIND, EITHER EXPRESSED OR IMPLIED, INCLUDING,

WITHOUT LIMITATION, WARRANTIES THAT

THE COVERED CODE IS FREE OF

DEFECTS, MERCHANTABILITY, FIT FOR A PARTICULAR PURPOSE OR NON-INFRINGEMENT.

THE ENTIRE RISK AS TO THE QUALITY AND PERFORMANCE OF THE COVERED CODE

IS WITH YOU. SHOULD ANY COVERED CODE PROVE DEFECTIVE IN ANY RESPECT,

YOU (NOT THE INITIAL DEVELOPER OR ANY OTHER CONTRIBUTOR) ASSUME THE

COST OF ANY NECESSARY SERVICING, REPAIR OR CORRECTION. THIS DISCLAIMER

OF WARRANTY CONSTITUTES AN ESSENTIAL PART OF THIS LICENSE. NO USE OF

ANY COVERED CODE IS AUTHORIZED HEREUNDER EXCEPT UNDER THIS DISCLAIMER.

8.1. This License and the rights granted hereunder will terminate

automatically if You fail to comply with terms herein and fail to cure

such breach within 30 days of becoming aware of the breach. All

sublicenses to the Covered Code which are properly granted shall

survive any termination of this License. Provisions which, by their

nature, must remain in effect beyond the termination of this License

shall survive.

8.2. If You initiate litigation by asserting a patent infringement

claim (excluding declaratory judgment actions) against Initial Developer

or a Contributor (the Initial Developer or Contributor against whom

You file such action is referred to as "Participant") alleging that:

(a) such Participant's Contributor Version directly or indirectly

infringes any patent, then any and all rights granted by such

Participant to You under Sections 2.1 and/or 2.2 of this License

shall, upon 60 days notice from Participant terminate prospectively,

unless if within 60 days after receipt of notice
You either: (i)

agree in writing to pay Participant a mutually agreeable reasonable

royalty for Your past and future use of Modifications made by such

Participant, or (ii) withdraw Your litigation claim with respect to

the Contributor Version against such Participant. If within 60 days

of notice, a reasonable royalty and payment arrangement are not

mutually agreed upon in writing by the parties or the litigation claim

is not withdrawn, the rights granted by Participant to You under

Sections 2.1 and/or 2.2 automatically terminate at the expiration of

the 60 day notice period specified above.

(b) any software, hardware, or device, other than such Participant's

Contributor Version, directly or indirectly infringes any patent, then

any rights granted to You by such Participant under Sections 2.1(b)

and 2.2(b) are revoked effective as of the date You first made, used,

sold, distributed, or had made, Modifications made by that

Participant.

8.3. If You assert a patent infringement claim against Participant

alleging that such Participant's Contributor Version directly or

indirectly infringes any patent where such claim is resolved (such as

by license or settlement) prior to the initiation of patent

infringement litigation, then the reasonable value of the licenses

granted by such Participant under Sections 2.1 or 2.2 shall be taken

into account in determining the amount or value of any payment or

license.

8.4. In the event of termination under Sections 8.1 or 8.2 above,

all end user license agreements (excluding distributors and resellers)

which have been validly granted by You or any distributor hereunder

prior to termination shall survive termination.

UNDER NO CIRCUMSTANCES AND UNDER NO LEGAL THEORY, WHETHER TORT

(INCLUDING NEGLIGENCE), CONTRACT, OR OTHERWISE, SHALL YOU, THE INITIAL

DEVELOPER, ANY OTHER CONTRIBUTOR, OR ANY DISTRIBUTOR OF COVERED CODE,

OR ANY SUPPLIER OF ANY OF SUCH PARTIES, BE LIABLE TO ANY PERSON FOR

ANY INDIRECT, SPECIAL, INCIDENTAL, OR CONSEQUENTIAL DAMAGES OF ANY

CHARACTER INCLUDING, WITHOUT LIMITATION, DAMAGES FOR LOSS OF GOODWILL,

WORK STOPPAGE, COMPUTER FAILURE OR MALFUNCTION, OR ANY AND ALL OTHER

COMMERCIAL DAMAGES OR LOSSES, EVEN IF SUCH PARTY SHALL HAVE BEEN

INFORMED OF THE POSSIBILITY OF SUCH DAMAGES. THIS LIMITATION OF

LIABILITY SHALL NOT APPLY TO LIABILITY FOR DEATH OR PERSONAL INJURY

RESULTING FROM SUCH PARTY'S NEGLIGENCE TO THE EXTENT APPLICABLE LAW

PROHIBITS SUCH LIMITATION. SOME JURISDICTIONS DO NOT ALLOW THE

EXCLUSION OR LIMITATION OF INCIDENTAL OR CONSEQUENTIAL DAMAGES, SO

THIS EXCLUSION AND LIMITATION MAY NOT APPLY TO YOU.

The Covered Code is a "commercial item," as that term is defined in

48 C.F.R. 2.101 (Oct. 1995), consisting of "commercial computer

software" and "commercial computer software documentation," as such

terms are used in 48 C.F.R. 12.212 (Sept. 1995). Consistent with 48

C.F.R. 12.212 and 48 C.F.R. 227.7202-1 through

227.7202-4 (June 1995),

all U.S. Government End Users acquire Covered Code with only those rights set forth herein.

This License represents the complete agreement concerning subject

matter hereof. If any provision of this License is held to be

unenforceable, such provision shall be reformed only to the extent

necessary to make it enforceable. This License shall be governed by

California law provisions (except to the extent applicable law, if

any, provides otherwise), excluding its conflict-of-law provisions.

With respect to disputes in which at least one party is a citizen of,

or an entity chartered or registered to do business in the United

States of America, any litigation relating to this License shall be

subject to the jurisdiction of the Federal Courts of the Northern

District of California, with venue lying in Santa Clara County,

California, with the losing party responsible for costs, including

without limitation, court costs and reasonable attorneys' fees and

expenses. The application of the United Nations Convention on

Contracts for the International Sale of Goods is expressly excluded.

Any law or regulation which provides that the language of a contract

shall be construed against the drafter shall not apply to this

License.

As between Initial Developer and the Contributors, each party is

responsible for claims and damages arising, directly or indirectly,

out of its utilization of rights under this License

and You agree to

work with Initial Developer and Contributors to distribute such

responsibility on an equitable basis. Nothing herein is intended or

shall be deemed to constitute any admission of liability.

Initial Developer may designate portions of the Covered Code as

"Multiple-Licensed". "Multiple-Licensed" means that the Initial

Developer permits you to utilize portions of the Covered Code under

Your choice of the NPL or the alternative licenses, if any, specified

by the Initial Developer in the file described in Exhibit A.

EXHIBIT A -Mozilla Public License.

"The contents of this file are subject to the Mozilla Public License

Version 1.1 (the "License"); you may not use this file except in

compliance with the License. You may obtain a copy of the License at

<http://www.mozilla.org/MPL/>

Software distributed under the License is distributed on an "AS IS"

basis, WITHOUT WARRANTY OF ANY KIND, either express or implied. See the

License for the specific language governing rights and limitations

under the License.

The Original Code is

The Initial Developer of the Original Code is

Portions created by _____ are Copyright (C) _____

_____. All Rights Reserved.

Contributor(s):

Alternatively, the contents of this file may be used under the terms

of the _____ license (the "[___] License"), in which case the

provisions of [_____] License are applicable instead of those

above. If you wish to allow use of your version of this file only

under the terms of the [_____] License and not to allow others to use

your version of this file under the MPL, indicate your decision by

deleting the provisions above and replace them with the notice and

other provisions required by the [___] License. If you do not delete

the provisions above, a recipient may use your version of this file

under either the MPL or the [___] License."

[NOTE: The text of this Exhibit A may differ slightly from the text of

the notices in the Source Code files of the Original Code. You should

use the text of this Exhibit A rather than the text found in the



Original Code Source Code for Your Modifications.]

22.5

Objave

Prejmete lahko objave o novi programski opremi za televizor, ki je na voljo za prenos, ali druge objave o programski opremi.

Branje objav ...

- 1 - Pritisnite , izberite Vse nastavitve in pritisnite OK.
- 2 - Izberite Posodobitev programske opreme > Objave.
- 3 - Če je objava objavljena, jo lahko preberete ali izberete eno od objav, ki so na voljo.
- 4 - Po potrebi pritisnite , da zaprete meni.

Specifikacije

23.1

Specifikacije okolja

Obvestilo o izdelku

32PFS6402

- Razred energijske učinkovitosti: A
- Vidna velikost zaslona: 80 cm/32 palcev
- Vključen način porabe energije (W): 34 W
- Letna poraba energije (kWh)*: 50 kWh
- Poraba energije v pripravljenosti (W)**: 0,30 W
- Ločljivost zaslona (slikovne pike): 1920 x 1080 točk

43PUS64x2

- Razred energijske učinkovitosti: A
- Vidna velikost zaslona: 108 cm/43 palcev
- Vključen način porabe energije (W): 67 W
- Letna poraba energije (kWh)*: 98 kWh
- Poraba energije v pripravljenosti (W)**: 0,30 W
- Ločljivost zaslona (slikovne pike): 3840 x 2160p

49PUS64x2

- Razred energijske učinkovitosti: A
- Vidna velikost zaslona: 123 cm/49 palcev
- Vključen način porabe energije (W): 87 W
- Letna poraba energije (kWh)*: 127 kWh
- Poraba energije v pripravljenosti (W)**: 0,30 W
- Ločljivost zaslona (slikovne pike): 3840 x 2160p

55PUS64x2

- Razred energijske učinkovitosti: A
- Vidna velikost zaslona: 139 cm/55 palcev
- Vključen način porabe energije (W): 91 W
- Letna poraba energije (kWh)*: 133 kWh
- Poraba energije v pripravljenosti (W)**: 0,30 W
- Ločljivost zaslona (slikovne pike): 3840 x 2160p

* Izračun porabe energije v kWh na leto temelji na porabi energije televizorja pri delovanju 4 ure na dan v obdobju 365 dni. Dejanska poraba energije je odvisna od načina uporabe televizorja.

** Če televizor izklopite z daljinskim upravljalnikom in ne deluje nobena funkcija.

Konec uporabe

Odstranjevanje starega izdelka in baterij

Ta izdelek je narejen iz visokokakovostnih materialov in sestavnih delov, ki jih je mogoče reciklirati in uporabiti znova.



Če je izdelek opremljen s simbolom prečrtanega smetnjaka na kolesih, to pomeni, da je pri ravnanju s tem izdelkom treba upoštevati evropsko Direktivo 2012/19/EU.



Pozanimajte se o sistemu zbiranja in ločevanja za odpadne električne in elektronske izdelke na svojem območju.

Upoštevajte lokalne predpise in ne odlagajte starih izdelkov z običajnimi gospodinjskimi odpadki. S pravilnim odstranjevanjem starih izdelkov pripomorete k preprečevanju morebitnih negativnih vplivov na okolje in zdravje ljudi.

Izdelek vsebuje baterije, za katere evropska Direktiva 2006/66/ES določa, da jih ni dovoljeno odlagati skupaj z običajnimi gospodinjskimi odpadki.



Pozanimajte se o lokalnih predpisih za ločeno zbiranje baterij. S pravilnim odlaganjem pripomorete k preprečevanju negativnih vplivov na okolje in zdravje ljudi.

23.2

Napajanje

Specifikacije izdelka se lahko spremenijo brez obvestila. Več podrobnosti o specifikacijah izdelka si oglejte na spletni strani www.philips.com/support.

Napajanje

- Omrežno napajanje: 220–240 V AC, +/-10 %
- Temperatura okolja: Od 5 do 35 °C
- Funkcije varčevanja z energijo: Način Eco, izklop slike (za radio), Samodejni izklopni časovnik, meni Okolju prijazne nastavitve.

Za informacije o porabi energije si oglejte poglavje **Podatki o izdelku**.

Nazivna moč, ki je navedena na tipski ploščici televizorja, označuje porabo energije tega izdelka med normalno gospodinjsko uporabo (IEC 62087 izd. 2). Največja moč, ki je navedena v oklepajih, se uporablja za električno varnost (IEC 60065 izd. 7.2).

Operacijski sistem

OS Android

Android Marshmallow 6.0

Sprejem

- Antenski vhod: 75 Ohm koaksialni (IEC75)
- Frekvenčna območja sprejemnika: Hyperband, S-Channel, UHF, VHF
- DVB: DVB-T2 (podpora HEVC), DVB-C (kabelski) QAM
- Predvajanje analognega videa: SECAM, PAL
- Predvajanje digitalnega videa: MPEG2 SD/HD (ISO/IEC 13818-2), MPEG4 SD/HD (ISO/IEC 14496-10)
- Predvajanje digitalnega zvoka (ISO/IEC 13818-3)
- Vhod za satelitsko anteno: 75 ohmov, F-tip
- Razpon vhodne frekvence: od 950 do 2150 MHz
- Razpon vhodne stopnje: od 25 do 65 dBm
- DVB-S/S2 QPSK, hitrost znakov: 2 do 45 M znakov, SCPC in MCPC
- LNB: DiSEqC 1.0, podpira 1 do 4 pretvornike LNB, izbira polaritete 14/18 V, izbira pasu 22 kHz, način zaporednih tonov, tok LNB največ 300 mA

Vhodna ločljivost zaslona

Video formati

Ločljivost — hitrost osveževanja

- 480i - 60 Hz
- 480p - 60 Hz
- 576i - 50 Hz
- 576p - 50 Hz
- 720p - 50 Hz, 60 Hz
- 1080i - 50 Hz, 60 Hz
- 1080p - 24 Hz, 25 Hz, 30 Hz
- 2160p - 24 Hz, 25 Hz, 30 Hz, 50 Hz, 60 Hz

Računalniški formati

Ločljivosti (tudi)

- 640 x 480p - 60 Hz
- 800 x 600p - 60 Hz
- 1024 x 768p - 60 Hz
- 1280 x 768p - 60 Hz
- 1360 x 765p - 60 Hz
- 1360 x 768p - 60 Hz
- 1280 x 1024p - 60 Hz
- 1920 x 1080p - 60 Hz
- 3840 x 2160p - 24 Hz, 25 Hz, 30 Hz, 50 Hz, 60 Hz

Dimenzije in teže

32PFS6402

- Brez TV-stojala:
Širina 726,5 mm – višina 438,7 mm – globina 76,8 mm – teža ±5,63 kg

• S TV-stojalom:

- Širina 726,5 mm – višina 483,3 mm – globina 168,7 mm – teža ±5,89 kg

43PUS64x2

• Brez TV-stojala:

- Širina 968,2 mm – višina 575,7 mm – globina 76,8 mm – teža ±9,38 kg

• S TV-stojalom:

- Širina 968,2 mm – višina 623,3 mm – globina 204,2 mm – teža ±9,69 kg

49PUS64x2

• Brez TV-stojala:

- Širina 1099,2 mm – višina 645,3 mm – globina 78,6 mm – teža ±11,01 kg

• S TV-stojalom:

- Širina 1099,2 mm – višina 699,7 mm – globina 213,2 mm – teža ±11,31 kg

55PUS64x2

• Brez TV-stojala:

- Širina 1239,2 mm – višina 724,7 mm – globina 84,8 mm – teža ±16 kg

• S TV-stojalom:

- Širina 1239,2 mm – višina 779,5 mm – globina 231,7 mm – teža ±16,3 kg

Povezljivost

Stranski del televizorja

- Vhod HDMI 3 – ARC
- Vhod HDMI 4 – MHL – ARC
- USB 2 – USB 2.0
- USB 3 – USB 3.0 (moder)
- 1 x reža skupnega vmesnika CI+/CAM
- Slušalke – stereo mini vtič 3,5 mm

Hrbtni del televizorja

- Zvočni vhod (DVI v HDMI) – stereo mini vtič 3,5 mm
- SCART: Zvok L/D, vhod CVBS, RGB
- Y Pb Pr: Y Pb Pr, zvok L/D

Spodnji del televizorja

- Vhod HDMI 1 – HDCP 2.2
- Vhod HDMI 2 – HDCP 2.2
- USB 1 – USB 2.0
- Zvočni izhod – optični Toslink
- Omrežje LAN – RJ45
- Antena (75 ohmov)
- Satelitski sprejemnik

Zvok

- wOOx
- HD Stereo
- Izhodna moč (RMS): 20 W
- Dolby Digital Plus®
- DTS Premium Sound™

zmožnosti uporabljene mobilne naprave in programske opreme.

Večpredstavnost

Priključki

- USB 2.0/USB 3.0
- Ethernet LAN RJ-45
- Wi-Fi 802.11a/b/g/n (vgrajeno)
- BT2.1 z EDR in BT4.0 z BLE

Podprti sistemi datotek USB

- FAT 16, FAT 32, NTFS

Predstavnostni strežniki, podprti

- Vsebniki: 3GP, AVCHD, AVI, MPEG-PS, MPEG-TS, MPEG-4, Matroska (MKV), Quicktime (MOV, M4V, M4A), Windows Media (ASF/WMV/WMA)
- Video kodeki MPEG-1, MPEG-2, MPEG-4 Part 2, MPEG-4 Part 10 AVC (H264), VC-1, WMV9, H.265 (HEVC)
- Zvočni kodeki: AAC, HE-AAC (v1/v2), AMR-NB, Dolby Digital, Dolby Digital Plus, DTS Premium Sound™, MPEG-1/2/2.5 Layer I/II/III (vključuje MP3), WMA (v2 do v9.2), WMA Pro (v9/v10)
- Podnapisi:
 - Formati: SAMI, SubRip (SRT), SubViewer (SUB), MicroDVD (TXT), mplayer2 (TXT), TMPlayer (TXT)
 - Kodiranja znakov: UTF-8, srednja in vzhodna Evropa (Windows-1250), cirilica (Windows-1251), grščina (Windows-1253), turščina (Windows-1254), zahodna Evropa (Windows-1252)
- Slikovni kodeki: JPEG, PNG, BMP
- Omejitve:
 - Največja podprta skupna bitna hitrost za predstavnostno datoteko je 30 Mb/s.
 - Največja podprta bitna hitrost videa za predstavnostno datoteko je 20 Mb/s.
 - MPEG-4 AVC (H.264) je podprt do visokega profila ravni 5.1.
 - H.265 (HEVC) je podprt do profila Main/Main 10 ravni 5.1
 - VC-1 je podprt do naprednega profila ravni 3.

Podprta programska oprema za predstavnostne strežnike (DMS)

- Uporabite lahko katerokoli programsko opremo za predstavnostne strežnike s potrdilom DLNA V1.5 (razred DMS).
- Na mobilnih napravah lahko uporabite aplikacijo Philips TV Remote (iOS in Android).

Učinkovitost delovanja se lahko razlikuje, odvisno od

Pomoč in podpora

24.1

Registracija televizorja

Registrirajte televizor in izkoristite vse ugodnosti, kot so popolna podpora (vključno z datotekami za prenos), prednostni dostop do informacij o novih izdelkih, ekskluzivne ponudbe in popusti, možnost za osvojitve nagrad, sodelujete pa lahko tudi pri posebnih anketah o novih izdelkih.

Obiščite spletno stran www.philips.com/welcome

24.2

Uporaba menija Pomoč

Ta televizor nudi pomoč na zaslonu .

Odpri Pomoč

1 - Pritisnite  HOME.

2 - Izberite **Nastavitve > Pomoč > Uporabniški priročnik**.

Če Pomoč želite brati kot knjigo, izberite **Knjiga**. Za iskanje po ključnih besedah izberite možnost **Ključna beseda**.

Meni  Pomoč lahko odprete tudi v meniju Domov ali v meniju televizorja.

Preden začnete izvajati navodila v meniju Pomoč, zaprite meni Pomoč.

Za nekatere dejavnosti, kot je Teletekst, imajo barvne tipke posebne funkcije in z njimi ne morete odpirati Pomoči.

Pomoč za televizorje na tabličnem računalniku, pametnem telefonu ali računalniku

Za lažje izvajanje razširjenih zaporedij navodil lahko pomoč televizorja prenesete v formatu PDF in jo preberete na pametnem telefonu, tabličnem ali osebem računalniku. Želena stran pomoči lahko tudi natisnete z računalnikom.

Pomoč (uporabniški priročnik) prenesite s spletne strani www.philips.com/support

24.3

Odpravljanje težav

Vklop in daljinski upravljalnik

Televizor se ne vklopi

- Napajalni kabel izključite iz električne vtičnice. Počakajte eno minuto in ga ponovno priključite v vtičnico.
- Zagotovite, da je napajalni kabel trdno priključen.

Pokajoč zvok ob vklopu ali izklopu

Pri vklopu, izklopu ali preklopu televizorja v stanje pripravljenosti se iz ohišja televizorja sliši pokajoč zvok. Pokajoč zvok povzroča običajno širjenje in krčenje televizorja, ko se ta ohlaja ali segreva. To ne vpliva na delovanje.

Televizor se ne odziva na daljinski upravljalnik

Televizor potrebuje za zagon nekaj časa. V tem času se ne odziva na daljinski upravljalnik ali na pritisk tipk televizorja. To je povsem normalno. Če se televizor še vedno ne odziva na daljinski upravljalnik, lahko s fotoaparatom mobilnega telefona preverite, ali daljinski upravljalnik deluje. Telefon preklopite na način fotoaparata in daljinski upravljalnik usmerite proti objektivu fotoaparata. Če ob pritisku gumba na daljinskem upravljalniku opazite infrardeče migetanje LED skozi fotoaparata, daljinski upravljalnik deluje. Preverite televizor. Če ne opazite migetanja, je daljinski upravljalnik mogoče pokvarjen ali pa so baterije šibke. To preverjanje daljinskega upravljalnika ni mogoče, če je daljinski upravljalnik brezžično združen s televizorjem.

Televizor prikaže zagonski zaslon Philips in preklopi nazaj v stanje pripravljenosti

Ko televizor izključite in ponovno priključite na napajanje v stanju pripravljenosti, se prikaže zagonski zaslon, nato pa se televizor vklopi v stanje pripravljenosti. To je povsem normalno. Če želite televizor ponovno vklopiti iz stanja pripravljenosti, pritisnite  na daljinskem upravljalniku ali televizorju.

Indikator pripravljenosti utripa

Napajalni kabel izključite iz električne vtičnice. Počakajte 5 minut in ponovno priključite napajalni kabel. Če indikator ponovno začne utripati, se obrnite na Philipsov oddelek za pomoč uporabnikom.

Programi

Med namestitvijo ni bil najden noben digitalni program

V tehničnih specifikacijah preverite, da televizor podpira DVB-T ali DVB-C v vaši državi. Zagotovite, da so vsi kabli pravilno priključeni in da je izbrano pravo omrežje.

Predhodno nameščeni programi niso na seznamu programov.

Zagotovite, da ste izbrali pravi seznam programov.

Program DVB-T2 HEVC

V tehničnih specifikacijah preverite, ali televizor podpira DVB-T2 HEVC v vaši državi in ponovno namestite program DVB-T.

Slika

Ni slike/popačena slika

- Zagotovite, da je antena pravilno priključena na televizor.
- Zagotovite, da je kot vir slike izbrana prava naprava.
- Zagotovite, da je zunanja naprava ali vir pravilno priključen.

Zvok brez slike

- Zagotovite, da so nastavitve slike pravilne.

Slab antenski sprejem

- Zagotovite, da je antena pravilno priključena na televizor.
- Zvočniki, neozemljene zvočne naprave, neonske luči, visoke stavbe in drugi veliki predmeti lahko poslabšajo kakovost sprejema. Če je mogoče, kakovost sprejema poskušajte izboljšati tako, da spremenite usmeritev antene ali oddaljite druge naprave od televizorja.
- Če je sprejem slab le na enem programu, ta program natančno nastavite.

Slaba slika iz naprave

- Zagotovite, da je naprava pravilno priključena.
- Zagotovite, da so nastavitve slike pravilne.

Nastavitve slike se čez nekaj časa spremenijo

Zagotovite, da je Lokacija nastavljena na Domače okolje. V tem načinu lahko spreminjate in shranjujete nastavitve.

Pojavi se oglasna pasica

Zagotovite, da je Lokacija nastavljena na Domače okolje.

Slika ne ustreza velikosti zaslona

Spremenite format slike.

Format slike se spreminja z različnimi programi

Izberite format slike, ki ni samodejni.

Položaj slike je napačen

Slikovni signali iz nekaterih naprav morda ne ustrezajo zaslonu. Preverite izhodni signal priključene naprave.

Slika iz računalnika ni stabilna

Zagotovite, da računalnik uporablja podprto ločljivost in hitrost osveževanja.

Zvok

Ni zvoka ali pa je slab

Če televizor ne zazna zvočnega signala, samodejno izklopi zvok in ne javi napake v delovanju.

- Zagotovite, da so nastavitve zvoka pravilne.
- Zagotovite, da so vsi kabli pravilno priključeni.
- Zagotovite, da zvok ni izklopljen ali nastavljen na nič.
- Zagotovite, da je zvočni izhod televizorja povezan z zvočnim vhodom sistema za domači kino. Zvok morajo predvajati zvočniki sistema za domači kino.
- Pri nekaterih napravah morate ročno omogočiti zvočni izhod HDMI. Če je zvok HDMI že omogočen, vendar zvoka vseeno ne slišite, digitalni zvočni format naprave spremenite na PCM (pulzno kodna modulacija). Navodila si oglejte v dokumentaciji naprave.

HDMI in USB

HDMI

- Podpora standardu HDCP (zaščita širokopasovne digitalne vsebine) lahko podaljša čas, ki je potreben za prikaz vsebine z naprave HDMI na zaslonu televizorja.
- Če televizor ne zazna naprave HDMI in na zaslonu ni slike, poskusite preklopiti na kakšno drugo napravo in nato nazaj na prvotno.
- Če sta slika in zvok naprave, ki je povezana s HDMI 1, popačena, napravo priključite na vhod HDMI 2, HDMI 3 ali HDMI 4 tega televizorja.
- Če sta slika in zvok naprave, ki je povezana s HDMI, popačena, preverite, če lahko to težavo odpravi sprememba nastavitve **HDMI v izjemno visoki ločljivosti**. Za več informacij pod možnostjo **Pomoč** izberite **Ključne besede** in poiščite **HDMI Ultra HD**.
- Če prihaja do stalnih prekinitev zvoka, preverite, ali so nastavitve izhoda naprave HDMI pravilne.
- Če uporabljate adapter HDMI-DVI ali kabel HDMI-DVI, preverite, ali je dodatni zvočni kabel priključen na vhod AUDIO IN (samo mini vtič).

Možnost HDMI EasyLink ne deluje

- Preverite, ali naprave HDMI podpirajo HDMI-CEC. Funkcije EasyLink delujejo samo z napravami, ki podpirajo HDMI-CEC.

Ikona za glasnost ni prikazana

- Ko je zvočna naprava HDMI-CEC priključena in glasnost naprave prilagajate z daljinskim upravljalnikom televizorja, je to povsem običajno.

Fotografije, videoposnetki in glasba iz naprave USB niso prikazani

- Preverite, ali je pomnilnik USB skladen razredom za pomnilniške naprave, kot je opisano v dokumentaciji pomnilnika.
- Preverite, ali je pomnilnik USB združljiv s

televizorjem.

- Preverite, ali televizor podpira uporabljene oblike zapisov zvočnih in slikovnih datotek.

Netekoče predvajanje datotek USB

- Hitrost prenosa podatkov, ki jo omogoča pomnilnik USB, morda omejuje hitrost prenosa podatkov v televizor, kar povzroča nizko kakovost predvajanja.

Wi-Fi

Omrežja Wi-Fi ni bilo mogoče najti ali je moteno

- Mikrovalovne pečice, telefoni DECT in druge naprave Wi-Fi 802.11b/g/n v bližini lahko motijo brezžično omrežje.
- Priporočamo, da uporabljate frekvenco 5 GHz (802.11ac) usmerjevalnika, ko je televizor nameščen v bližini več brezžičnih usmerjevalnikov (stanovanja itd.).
- Zagotovite, da požarni zidovi v omrežju omogočajo dostop do brezžične povezave televizorja.
- Da zagotovite enostavno namestitvev brezžičnega omrežja, imena usmerjevalnika ne skrivajte tako, da izklopite oddajanje SSID.
- Če domače brezžično omrežje ne deluje pravilno, poskusite z namestitvijo žičnega omrežja.

Povezava omrežja Wi-Fi je počasna

- Za usmerjevalnik uporabite hitro (širokopasovno) internetno povezavo.
- Omejite število naprav, ki uporabljajo isti usmerjevalnik.
- V uporabniškem priročniku za brezžični usmerjevalnik preverite informacije o dosegu v zaprtih prostorih, hitrosti prenosa in drugih dejavnih kakovosti signala.

DHCP

- Če povezava ni uspešna, preverite nastavitve DHCP (Dynamic Host Configuration Protocol) usmerjevalnika. Možnost DHCP mora biti vklopljena.

Bluetooth

Združevanje ni mogoče

- Zagotovite, da je naprava v načinu združevanja. Preberite uporabniški priročnik naprave.
- Usmerjevalnik in brezžični zvočnik naj bosta čim bližje televizorju.
- Mesta z močnim brezžičnim signalom – stanovanja z veliko brezžičnih usmerjevalnikov – lahko ovirajo brezžično povezavo.
- S televizorjem istočasno mogoče ne boste mogli združiti več naprav.

Povezava Bluetooth je prekinjena

- Brezžični zvočnik vedno postavite največ 5 metrov stran od televizorja.

Sinhronizacija slike in zvoka

- Pred nakupom brezžičnega zvočnika Bluetooth se

pozanimajte o njegovi kakovosti glede sinhronizacije slike in zvoka, ki se imenuje tudi usklajevanje slike in zvoka. Nekateri naprave Bluetooth tega ne izvajajo pravilno. Za nasvet se obrnite na prodajalca.





Internet

Internetna povezava ne deluje

- Če povezava z usmerjevalnikom deluje, preverite povezavo usmerjevalnika z internetom.

Napačen jezik menija

Ponovno izberite svoj jezik menija.

- 1 - Pritisnite .
- 2 - Izberite ikono  (Nastavitve) in pritisnite **OK**.
- 3 - Pritisnite petkrat  (dol).
- 4 - Pritisnite trikrat , izberite svoj jezik in pritisnite **OK**.
- 5 - Pritisnite  BACK, da zaprete meni.

24.4

Spletna pomoč

Če imate težave z uporabo televizorja Philips, lahko uporabite spletno podporo. Izberite jezik in vnesite številko modela izdelka.

Obiščite spletno stran www.philips.com/support.

Na strani za podporo lahko najdete telefonsko številko v vaši državi, na katero nas lahko pokličete, in odgovore na pogosta vprašanja. V nekaterih državah se lahko pogovarjate z našimi sodelavci in se za pomoč obrnete neposredno na nas ali nam pošljete vprašanje po e-pošti.

Prenesete lahko novo programsko opremo za televizor ali priročnik, ki ga lahko berete z računalnikom.

24.5

Podpora in popravilo

Če potrebujete podporo in popravilo, lahko pokličete službo za pomoč uporabnikom v svoji državi. Če je potrebno popravilo, ga bodo opravili naši serviserji.

Telefonsko številko lahko najdete v tiskani dokumentaciji, ki je priložena televizorju.

Ali pa obiščite spletno stran www.philips.com/support in po potrebi izberete svojo državo.

Številka modela in serijska številka televizorja

Mogoče boste morali posredovati številko modela in

serijsko številko televizorja. Te podatke lahko najdete na nalepki na embalaži ali tipski nalepki na hrbtnem ali spodnjem delu televizorja.

⚠ Opozorilo

Televizorja ne poskušajte popraviti sami. S tem lahko povzročite hude telesne poškodbe, nepopravljivo škodo na televizorju ali razveljavitev garancije.

Varnost in nega

25.1

Varnost

Pomembno

Pred uporabo televizorja preberite varnostna navodila. Če zaradi neupoštevanja teh navodil pride do poškodbe, garancija za izdelek ne velja.

Nevarnost električnega udara ali požara

- Televizorja ne izpostavljajte dežju ali vodi. V bližino televizorja ne postavljajte posod z vodo, kot so vaze. Če se tekočina razlije po televizorju, ga nemudoma odklopite iz električnega omrežja. Pred ponovno uporabo naj televizor pregleda Philipsova služba za pomoč uporabnikom.
- Televizorja, daljinskega upravljalnika ali baterij ne izpostavljajte prekomerni vročini. Ne postavljajte jih v bližino prižganih sveč, odprtega ognja ali drugih izvorov toplote, vključno z neposredno sončno svetlobo.
- V prezračevalne reže ali druge odprtine televizorja ne potiskajte predmetov.
- Na napajalni kabel ne polagajte težkih predmetov.
- Napajalnega vtiča ne izpostavljajte fizičnim obremenitvam. Ohlapno priključen napajalni vtič lahko povzroči iskrenje ali požar. Pazite, da med vrtenjem televizorja napajalni kabel ne bo obremenjen.
- Za izklop napajanja televizorja omrežni vtikač izključite iz električnega omrežja. Ko želite iztakniti napajalni kabel iz vtičnice, vlecite za vtič, ne za kabel. Poskrbite, da bo dostop do napajalnega vtiča vedno neoviran.

Nevarnost telesne poškodbe ali poškodbe televizorja

- Televizor, ki tehta več kot 25 kg (55 lbs), morata dvigniti in premakniti dve osebi.
- Če želite televizor namestiti na stojalo, uporabite priloženo stojalo. Stojalo trdno pritrdite na televizor. Televizor namestite na ravno in vodoravno površino, ki zdrži težo televizorja in stojala.
- V primeru namestitve na steno uporabite nosilec, ki zanesljivo vzdrži težo televizorja. Družba TP Vision ne prevzema odgovornosti v primeru nepravilne stenske namestitve, ki povzroči nesrečo, telesne poškodbe ali škodo.

- Deli naprave so izdelani iz stekla. Z njimi ravnajte pazljivo, da preprečite poškodbe ali škodo.

Nevarnost poškodbe televizorja!

Pred priključitvijo televizorja v električno vtičnico preverite, ali električna napetost v vašem domu ustreza električni napetosti, navedeni na hrbtni strani televizorja. Če se napetosti ne ujemata, televizorja ne smete priključiti v električno vtičnico.

Nevarnost poškodbe otrok

Upoštevajte naslednje varnostne ukrepe, s katerimi boste preprečili, da bi se televizor prevrnil in poškodoval otroke:

- Televizorja ne postavljajte na površino, prekrito s tkanino ali drugim materialom, ki ga je mogoče povleči.
- Poskrbite, da noben del televizorja ne visi čez rob površine.
- Televizorja ne postavljajte na visoko pohištvo, kot je knjižna polica, ne da bi pred tem televizor in pohištvo pritrdili na steno ali drug nosilni element.
- Otroke poučite glede nevarnosti plezanja na pohištvo, da bi dosegli televizor.

Nevarnost zaužitja baterij!

Daljinski upravljalnik morda deluje s ploskimi okroglimi baterijami, ki jih lahko otroci pogoltnejo. Te baterije hranite izven dosega otrok.

Nevarnost pregretja

Televizorja ne nameščajte v utesnjen prostor. Okrog njega pustite vsaj 10 centimetrov (ali 4 palce) prostora za prezračevanje. Poskrbite, da zavese ali drugi predmeti ne prekrivajo prezračevalnih rež televizorja.

Nevihte

Pred nevihto izklopite napajalni in antenski kabel televizorja. Med nevihto se ne dotikajte nobenega dela televizorja in napajalnega ter antenskega kabla.

Nevarnost poškodbe sluha

Izogibajte se uporabi slušalk pri preveliki glasnosti oziroma dolgotrajni uporabi slušalk.

Nizke temperature

Če ste televizor prevažali pri temperaturi pod 5 °C (41 °F), ga vzemite iz embalaže in pred priključitvijo napajanja počakajte, da temperatura televizorja doseže sobno temperaturo.

Vlaga

V redkih primerih, odvisno od temperature in vlažnosti, lahko pride na notranji strani steklenega sprednjega dela televizorja do rahle kondenzacije (pri nekaterih modelih). Če želite ta pojav preprečiti, ne izpostavljajte televizorja neposredni sončni svetlobi, vročini ali veliki vlažnosti. Če pride do kondenzacije, le-ta izgine po nekajurnem delovanju televizorja. Kondenzacijska vlaga ne škoduje televizorju in ne povzroča napak.

25.2

Nega zaslona

- Zaslona se ne dotikajte, potiskajte, drgnite ali udarjajte s predmeti.
- Pred čiščenjem televizor izključite iz električnega omrežja.
- Televizor in okvir očistite in nežno obrišite z mehko in vlažno krpo. Ne dotikajte se LED-sijalk Ambientlight na zadnji strani televizorja. Za čiščenje televizorja nikoli ne uporabljajte alkohola, kemikalij ali gospodinjskih čistil.
- Vodne kapljice obrišite čim prej, da preprečite deformacije in bledenje barv.
- Čim bolj se izogibajte prikazu nepremičnih slik. Nepremične slike so slike, ki ostanejo prikazane na zaslonu dalj časa. Med nepremične slike spadajo zaslonski meniji, črni robovi, prikazan čas itd. Če se uporabi nepremičnih slik ne morete izogniti, zmanjšajte kontrast in svetlost zaslona, s čimer boste preprečili poškodbe zaslona.

Pogoji uporabe

26.1

Pogoji uporabe – televizor

2016 © TP Vision Europe B.V. Vse pravice pridržane.

Ta izdelek je na trgu ponudila družba TP Vision Europe B.V. ali njena povezana družba (v nadaljevanju "TP Vision"), ki je tudi proizvajalec tega izdelka. Družba TP Vision jamči za televizor, kateremu je priložena ta knjižica. Philips in Philipsov znak štita sta registrirani blagovni znamki družbe Koninklijke Philips N.V.

Pridržujemo si pravico do sprememb specifikacij brez predhodnega obvestila. Blagovne znamke so last družbe Koninklijke Philips N.V ali drugih lastnikov. TP Vision si pridržuje pravico kadarkoli spremeniti izdelke brez obveze po spremembi svojih prejšnjih izdelkov.

Pisna gradiva, ki so priložena televizorju, in priročnik, ki je shranjen v pomnilniku televizorja ali prenesen s Philipsove spletne strani www.philips.com/support, povsem zadostujejo za pravilno uporabo sistema.

Material v tem priročniku omogoča pravilno uporabo sistema. Če izdelek ali njegove posamezne module in postopke uporabljate za namene, ki niso navedeni v tem priročniku, morate predhodno preveriti veljavnost in primernost teh namenov. Družba TP Vision jamči, da gradivo ne krši nobenega od patentov ZDA. Ne dajemo nobenega drugega izrecnega ali nakazanega jamstva. Družba TP Vision ne prevzema odgovornosti za napake v vsebini tega dokumenta ali katerekoli težave, ki nastanejo zaradi vsebine tega dokumenta. Napake, ki bodo posredovane družbi Philips, bodo odpravljene in čim prej objavljene na Philipsovi spletni strani za podporo.

Garancijski pogoji – Nevarnost telesnih poškodb, poškodovanja televizorja ali prenehanja veljavnosti jamstva.

Televizorja ne poskušajte popravljati sami. Televizor in dodatne naprave uporabljajte samo v skladu z navodili izdelovalca. Opozorilni znak na hrbtni strani TV-sprejemnika označuje nevarnost električnega udara. Ne odstranjujte pokrova televizorja. Za servis in druga popravila se obrnite na Philipsov oddelek za pomoč uporabnikom. Telefonsko številko lahko najdete v tiskani dokumentaciji, ki je priložena televizorju. Ali pa obiščite spletno stran www.philips.com/support in po potrebi izberete svojo državo. Vsa opravila, ki so v tem priročniku izrecno prepovedana, ter vsi postopki, ki niso priporočeni ali dovoljeni v tem priročniku, izničijo jamstvo.

Značilnosti slikovnih pik

Ta izdelek LCD/LED ima veliko število barvnih

slikovnih pik. Čeprav je delujočih pik 99,999 % ali več, so lahko ves čas na zaslonu prikazane črne pike ali svetle točke (rdeče, zelene ali modre). To je strukturna lastnost zaslona (v okviru sprejetih industrijskih standardov) in ne pomeni napake v delovanju.

Skladnost s pravili CE

Družba TP Vision Europe B.V. izjavlja, da je ta televizor v skladu z bistvenimi zahtevami in drugimi ustreznimi določili Direktiv 2014/53/EU (RED), 2009/125/ES (okolju prijazna zasnova), 2010/30/EU (energetske oznake) in 2011/65/ES (RoHS).

Skladnost s standardi EMF

TP Vision izdeluje in prodaja veliko potrošniških izdelkov, ki tako kot katerikoli drugi elektronski aparati oddajajo in sprejemajo elektromagnetne signale. Eno glavnih poslovnih načel družbe TP Vision je izvajanje vseh ustreznih zdravstvenih in varnostnih ukrepov za izdelke, upoštevanje vseh zakonskih zahtev in standardov za elektromagnetna polja (EMF), ki veljajo v času izdelave izdelka.

Družba TP Vision je predana razvoju, proizvodnji in trženju izdelkov brez škodljivih vplivov na zdravje. Družba TP Vision zagotavlja, da so njeni izdelki glede na razpoložljive znanstvene dokaze varni, če jih uporabljate v skladu z navodili in na predviden način. TP Vision aktivno sodeluje pri razvoju mednarodnih standardov za elektromagnetna polja in varnostnih standardov, kar družbi omogoča nadaljevanje razvoja in standardizacije za zgodnjo integracijo izdelkov.

26.2

Pogoji uporabe – Galerija aplikacij Philips

Za več informacij pod možnostjo **Pomoč** izberite **Ključne besede** in poiščite **Pogoji uporabe, galerija aplikacij**.

Avtorske pravice

27.1

MHL

MHL, Mobile High-Definition Link in logotip MHL so blagovne znamke ali registrirane blagovne znamke družbe MHL, LLC.



27.2

Izjemno visoka ločljivost

Logotip DIGITALEUROPE UHD je blagovna znamka družbe DIGITALEUROPE.



27.3

HDMI

HDMI, logotip HDMI in High-Definition Multimedia Interface so blagovne znamke ali registrirane blagovne znamke družbe HDMI licensing LLC v Združenih državah Amerike in drugih državah.



27.4

Dolby Digital Plus

Izdelano z licenco podjetja Dolby Laboratories. Dolby in simbol dvojnega D sta blagovni znamki podjetja Dolby Laboratories.



27.5

Microsoft

Windows Media

Windows Media je registrirana blagovna znamka ali blagovna znamka družbe Microsoft Corporation v ZDA in/ali drugih državah.



Microsoft PlayReady

Lastniki vsebin s tehnologijo za dostop do vsebin Microsoft PlayReady™ ščitijo svojo intelektualno lastnino, vključno z avtorsko zaščitnimi vsebinami. Ta naprava za dostop do zaščitene vsebine PlayReady in/ali zaščitene vsebine WMDRM uporablja tehnologijo PlayReady. Če naprava ne uveljavlja ustreznih omejitev v zvezi z uporabo vsebine, lahko lastniki vsebin zahtevajo od družbe Microsoft, da onemogoči uporabo zaščitene vsebine PlayReady s strani naprave. Preklic ne sme vplivati na nezaščiteno vsebino ali vsebino, zaščiteno z drugimi tehnologijami za nadzor dostopa. Lastniki vsebine lahko zahtevajo, da za dostop do njihove vsebine nadgradite tehnologijo PlayReady. Če zavrnete nadgradnjo, ne boste mogli dostopati do vsebine, ki zahteva nadgradnjo.

27.6

Združenje Wi-Fi Alliance

Wi-Fi®, logotip Wi-Fi CERTIFIED in logotip Wi-Fi so registrirane blagovne znamke združenja Wi-Fi Alliance.



Kensington

(če je primerno)

Kensington in Micro Saver sta v ZDA registrirani blagovni znamki družbe ACCO World Corporation z izdanimi registracijami in vloženi zahtevki za registracijo v drugih državah po vsem svetu.



Druge blagovne znamke

Vse druge registrirane in neregistrirane blagovne znamke so v lasti njihovih lastnikov.

Zavrnitev odgovornosti za storitve in/ali programsko opremo tretjih oseb

Storitve in/ali programska oprema, ki jih zagotavljajo tretje osebe, se lahko spreminjajo, začasno zaustavijo ali prekinejo brez predhodnega obvestila. Družba TP Vision v tovrstnih primerih ne nosi nikakršne odgovornosti.

Kazalo

A

- Ambilight, nastavitve 57
- Aplikacija, glasovno iskanje 9
- Aplikacije 42

B

- Barva 50
- Barva, nastavljanje barv 52
- Barvni odtenek 52
- Bluetooth 30
- Bluetooth, izbira naprave 31
- Bluetooth, odstranitev naprave 31
- Bluetooth, združevanje 30
- Brezžično omrežje 36

D

- Daljinski upravljalnik, infrardeči senzor 11
- Daljinski upravljalnik, pregled 8
- DMR, Digital Media Renderer 38

F

- Format slike 54
- Fotoaparati, priključitev 34
- Fotografije, videoposnetki in glasba 67
- Funkcija Pause TV 73

G

- Gama 53
- Gibanje, Natural Motion 53
- Glasnost slušalk 55
- Glasovno iskanje, aplikacija 9
- Gluhi in naglušni 65

H

- HDMI MHL 26
- HDMI za zelo visoko ločljivost 61
- HDMI, ARC 25
- HDMI-CEC, EasyLink 26
- Hitra nastavitve slike 54

I

- Igralna konzola, priključitev 31
- Igralni plošček, priključitev 32
- Internetna zgodovina, brisanje 37
- Izbira videa 21
- Izboljšave barv 51
- Izbriši internetno zgodovino 38
- Izjemno visoka ločljivost 53
- Izklop 12
- Izklopni časovnik 60
- Izklopni časovnik 64

K

- Konec uporabe 112
- Kontrast 51
- Kontrast, Dinamični kontrast 53
- Kontrast, Kontrast videa 53
- Kopiranje seznama programov 18
- Kopiranje seznama programov, kopija 18
- Kopiranje seznama programov, prenos 18
- Kopiranje seznama programov, trenutna različica 18

M

- Meni Domov 40

N

- Naglušni 65
- Namestitev omrežja 36
- Namestitev satelitov 13
- Namestitev, razdalja gledanja 6
- Nasičenost 52
- Nastavitve za Android 39
- Natural Motion 53
- Način kontrasta 52
- Nega zaslona 120
- Nizki toni 55

O

- Objave 111
- Obrnite se na Philips 117
- Odlaganje televizorja ali baterij 112
- Okolju prijazne nastavitve 59
- Omrežje, brezžično 36
- Omrežje, nastavitve 37
- Omrežje, ogled nastavitvev 37
- Omrežje, omrežno ime televizorja 38
- Omrežje, povezava 36
- Omrežje, statični IP 37
- Omrežje, vklop povezave Wi-Fi 38
- Omrežje, Wi-Fi Smart Screen 38
- Omrežje, WoWLAN 38
- Omrežje, WPS 36
- Omrežje, WPS s kodo PIN 36
- Omrežje, žično 37
- Osebe z okvarjenim vidom 65
- Ostrina 51

P

- PIP 82
- Podatki TV-vodnika 70
- Podpora, spletna 117
- Pogoji uporabe 121
- Pogoji uporabe, Galerija aplikacij 39
- Posodobitev programske opreme 83
- Postavitev, Postavitev televizorja 6
- Povezava pomnilnika USB 34
- Povezava, napajalni kabel 6
- Povezava, priključek za anteno 7
- Povezava, satelitska povezava 7
- Predstavnostne datoteke, iz pogona USB 67
- Predstavnostne datoteke, iz računalnika ali naprave NAS 67
- Predstavnostne datoteke, iz shranjevanja v oblaku 67
- Priključek DVI-HDMI 26
- Priključek YPbPr 27
- Program 19
- Program, namestitev satelitov 13
- Program, preklon na 20
- Program, preklon na program 20
- Program, seznam programov, filtriranje 19
- Program, seznam programov, iskanje 19
- Program, seznam programov, kaj je 19
- Program, seznam programov, odpiranje 19
- Program, starostna ocena 20
- Programi, priporočila 79

R

Računalnik, priključitev 35

S

Samodejna izravnava glasnosti 56
Satelit, Dodaj satelit 14
Satelit, odstrani satelit 15
Satelit, paketi programov 14
Satelit, ročna namestitvev 15
Satelit, ročna posodobitev programov 14
Satelit, Unicable 14
Satelitski moduli CAM 13
Slabovidni 65
Slog slike 50
Slog zvoka 54
Slušalke 31
Stanje pripravljenosti 12
Starostna ocena 20
Starševska ocena 20
Svetlost 51
Svetlost, logotip Philips 60

T

Teletekst 23
Temperatura barve 51
Temperatura barve po meri 51
Težave, daljinski upravljalnik 115
Težave, jezik menija 117
Težave, povezava HDMI 116
Težave, povezava USB 116
Težave, slika 116
Težave, zvok 116
Tipkovnica USB 33
Trdi disk USB 33
Trgovina Google Play 43
TV na zahtevo 79

U

Unicable 14
Univerzalni dostop 65

V

Varnostna navodila 119
Video na zahtevo 79
Videokamera, priključitev 34
Visoki toni 55
Vkllop 12
Vodnik za priključitev 25

W

Wi-Fi 36

Z

Zaklep aplikacije 43
Zdaj na vašem televizorju 79
Zmanjšanje artefaktov MPEG 53
Zmanjšanje šumov 53
Zvok, samodejna izravnava glasnosti 56
Zvočni opis 65

Ž

Žično omrežje 37



www.philips.com/support

Հայաստան – Armenia
Հաճախորդների սպասարկում
0 800 01 004
փոխանցված 0,03€/ min

Azərbaycan – Azerbaijan
Müştəri xidmətləri
088 220 00 04
Köçürüldü zəng edin 0,17€/min

Кыргызстан
Байланыш борбору
810 800 2000 00 04

България
Грижа за клиента
02 4916 273
(Национален номер)

België/Belgique
Klantenservice/
Service Consommateurs
02 700 72 62
(0,15€/min.)

Bosna i Hercegovina
Potpora potrošačima
033 941 251
(Lokalni poziv)

Republika Srbija Potpora
potrošačima
011 321 6840
(Lokalni poziv)

Česká republika
Zákaznická podpora
228 880 895
(Místní tarif)

Danmark
Kundeservice
3525 8314

Deutschland
Kundendienst
069 66 80 10 10
(Zum Festnetztarif Ihres
Anbieters)

Ελλάδα
Τηλ.μα καταναλωτών
211983028
(Διεθνής κλήση)

Eesti
Klienditugi
668 30 61
(Kohalikud kõned)

España
Atención al consumidor
913 496 582
(0,10€ + 0,08€/min.)

France
Service Consommateurs
01 57 32 40 50
(coût d'un appel local sauf
surcoût éventuel selon opérateur
réseau)

Қазақстан Республикасы
байланыс орталығы
810 800 2000 00 04
(стационарлық нөмірлерден
Қазақстан Республикасы бойынша
қонырау шалу тегін)

Hrvatska
Potpora potrošačima
01 777 66 01
(Lokalni poziv)

Ireland
Consumer Care
015 24 54 45
(National Call)

Italia
Servizio Consumatori
0245 28 70 14
(Chiamata nazionale)

Latvija
Klientu atbalsts
6616 32 63
(Vietēlais tarifs)

Lietuva
Klientų palaikymo tarnyba
8 521 402 93
(Vietinai tarifais)

Luxembourg
Service Consommateurs
2487 11 00
(Appel nat./Nationale Ruf)

Magyarország
Ügyfélszolgálat
(061) 700 81 51
(Belföldi hívás)

Österreich
Kundendienst
0150 284 21 40
(0,05€/Min.)

Республика Беларусь
Контакт Центр
8 10 (800) 2000 00 04
(бесплатный звонок по
Республике Беларусь со
стационарных номеров)

Российская Федерация
Контакт Центр
8 (800) 220 00 04
(бесплатный звонок по России)

Polska
Wsparcie Klienta
22 397 15 04
(Połączenie lokalne)

Nederland
Klantenservice
0900 202 08 71
(1€/gesprek)

Norge
Forbrukerstøtte
22 97 19 14

Slovenija
Skrb za potrošnike
01 88 88 312
(Lokalni klic)

Slovensko
Zákaznícka podpora
02 332 154 93
(vnútroštátny hovor)

Suomi
Finland Kuluttajapalvelu
09 88 62 50 40

Portugal
Assistência a clientes
800 780 068
(0,03€/min. – Móvel 0,28€/min.)

România
Serviciul Clienți
031 630 00 42
(Tarif local)

Schweiz/Suisse/Svizzera
Kundendienst/Service
Consommateurs/Servizio
Consumatori
0848 000 291
(0,04 CHF/Min)

Sverige
Kundtjänst
08 57 92 90 96

Türkiye
Tüketici Hizmetleri
0 850 222 44 66

Україна
Служба підтримки
споживачів
0-800-500-480
(дзвінки зі стаціонарних і
мобільних телефонів у межах
України безкоштовні)

United Kingdom
Consumer Care
020 79 49 03 19
(5p/min BT landline)

Argentina
Consumer Care
0800 444 77 49
- Buenos Aires
0810 444 7782

Brasil
Suporte ao Consumidor
0800 701 02 45
- São Paulo
29 38 02 45

Australia
03 9002 0009

Indonesia
62 2140809086

Philippines/Pilipinas
(02) 633-3636

Malaysia
1800 220 180

Singapore/新加坡
65 6286 7333

Thailand/ประเทศไทย
02 321 3992 ext. 601



All registered and unregistered trademarks are property of their respective owners. Specifications are subject to change without notice. Philips and the Philips' shield emblem are trademarks of Koninklijke Philips N.V. and are used under license from Koninklijke Philips N.V. 2017 © TP Vision Europe B.V. All rights reserved.

philips.com