

Register your product and get support at

[www.philips.com/welcome](http://www.philips.com/welcome)



---

SK POUŽÍVATEĽSKÁ PRÍRUČKA

---

**PHILIPS**

# Obsah

<b>1 Dôležité</b> .....	<b>3</b>
1.1 Bezpečnosť .....	3
1.2 Starostlivosť o obrazovku .....	4
1.3 Starostlivosť o životné prostredie. . . . .	4
<b>2 Televízor</b> .....	<b>6</b>
2.1 Prehľad televízora .....	6
<b>3 Úvodné pokyny</b> .....	<b>8</b>
3.1 Umiestnenie televízora .....	8
3.2 Upevnenie televízora na stenu .....	8
3.3 Pripojenie kábla antény .....	10
3.4 Pripojenie napájacieho kábla .....	10
3.5 Usporiadanie káblov .....	10
3.6 Vloženie batérií do diaľkového ovládača .....	11
3.7 Zapnutie televízora .....	11
3.8 Úvodné nastavenie .....	11
<b>4 Používanie televízora</b> .....	<b>12</b>
4.1 Zapnutie a vypnutie televízora alebo prepnutie do pohotovostného režimu. . . . .	12
4.2 Sledovanie televízora .....	12
4.3 Sledovanie pripojených zariadení . . . . .	13
4.4 Používanie teletextu .....	14
<b>5 Ďalšie funkcie televízora</b> .....	<b>15</b>
5.1 Prehľad diaľkového ovládača .....	15
5.2 Používanie ponúk televízora .....	16
5.3 Úprava nastavení obrazu a zvuku . . . . .	18
5.4 Prepnutie do režimu Obchod alebo Domov .....	20
5.5 Používanie pokročilých funkcií teletextu .....	20
5.6 Používanie elektronického sprievodcu programom .....	21
5.7 Úprava nastavení funkcií .....	22
5.8 Používanie titulkov .....	24
5.9 Počúvanie digitálnych rozhlasových staníc .....	25
5.10 Aktualizácia softvéru televízora .....	25
<b>6 Inštalácia kanálov</b> .....	<b>26</b>
6.1 Automatická inštalácia kanálov .....	26
6.2 Manuálna inštalácia kanálov .....	27
6.3 Usporiadanie kanálov .....	28
6.4 Premenovanie kanálov .....	28
6.5 Odištalovanie alebo opätovná inštalácia kanálov .....	28
6.6 Manuálna aktualizácia zoznamu kanálov .....	28
6.7 Test digitálneho príjmu .....	29
<b>7 Pripojenie zariadení</b> .....	<b>30</b>
7.1 Prehľad pripojení .....	30
7.2 Výber kvality pripojenia .....	31
7.3 Pripojenie zariadení .....	33
7.4 Nastavenie zariadení .....	37
7.5 Používanie funkcie Philips EasyLink . . . . .	37
7.6 Príprava televízora na digitálne služby	38
<b>8 Technické parametre</b> .....	<b>39</b>
<b>9 Riešenie problémov</b> .....	<b>40</b>
9.1 Všeobecné problémy s televízorom	40
9.2 Problémy s televíznymi kanálmi .....	40
9.3 Problémy s obrazom .....	40
9.4 Problémy so zvukom .....	41
9.5 Problémy s pripojením HDMI .....	41
9.6 Problémy s pripojením počítača . . . . .	41
9.7 Kontaktujte nás .....	42
<b>10 Register</b> .....	<b>43</b>

2008 © Koninklijke Philips Electronics N.V. Všetky práva vyhradené. Technické údaje podliehajú zmenám bez predchádzajúceho upozornenia. Ochranné známky sú majetkom spoločnosti Koninklijke Philips Electronics N.V. alebo ich príslušných vlastníkov.

Spoločnosť Philips si vyhradzuje právo kedykoľvek zmeniť produkt, a to bez povinnosti rovnako upraviť už dodané produkty.

Materiál v tejto príručke sa považuje za dostatočne vyhovujúci plánovanému použitiu systému. Ak sa produkt, prípadne jeho individuálne moduly alebo postupy, používajú na iné účely ako účely uvedené v tomto dokumente, je potrebné potvrdenie o ich oprávnenosti a vhodnosti. Spoločnosť Philips zaručuje, že samotný materiál neporušuje žiadny z patentov USA. Nevyslovuje sa tu ani nenaznačuje žiadna ďalšia záruka.

### Záruka

Žiadny komponent nie je určený na opravu používateľom. Neotvárajte ani neodoberajte kryty chrániace vnútro produktu. Opravy môžu vykonávať len servisné strediská spoločnosti Philips a oficiálne opravárenské dielne. Nedodržaním tohto postupu zaniká nárok na akýkoľvek druh záruky (výslovné alebo naznačenú). Nárok na záruku zaniká vykonaním akýchkoľvek činností výslovne zakázaných v tejto príručke, akýchkoľvek nastavení alebo postupov montáže, ktoré sa v tejto príručke neodporúčajú alebo nepovoľujú.

### Charakteristické vlastnosti obrazových bodov

Tento produkt má vysoký počet farebných obrazových bodov. Aj napriek tomu, že obsahuje minimálne 99,999 % efektívnych obrazových bodov, na obrazovke sa môžu nepretržite zobrazovať čierne body alebo jasné svetelné body (červené, zelené alebo modré). Ide o štruktúrnu vlastnosť displeja (v rámci bežných priemyselných noriem), ktorá neznamena poruchu.

### Softvér s otvoreným zdrojovým kódom

Tento televízor obsahuje softvér s otvoreným zdrojovým kódom. Spoločnosť Philips vám touto cestou ponúka možnosť na požiadanie dodať alebo sľúžiť (za poplatok, ktorý neprevyšuje výdavky fyzickej dodávky zdrojového kódu) kompletnú kópiu príslušného zdrojového kódu čitateľnú zariadením na médiu, ktoré sa bežne používa na výmenu softvéru.

Táto ponuka platí počas obdobia 3 rokov od dátumu zakúpenia tohto produktu. Ak chcete získať zdrojový kód, napíšte na adresu

Philips Innovative Applications N.V.  
Ass. to the Development Manager  
Pathoekeweg 11  
B-8000 Brugge  
Belgium

### Súlada s normami týkajúcimi sa elektromagnetických polí

Spoločnosť Koninklijke Philips Electronics N.V. vyrába a predáva množstvo produktov určených pre zákazníkov, ktoré podobne ako všetky elektronické prístroje majú vo všeobecnosti schopnosť 'vysielať' a 'prijímať' elektromagnetické signály.

Jedným z hlavných obchodných princípov spoločnosti Philips je vykonať všetky potrebné opatrenia na ochranu zdravia a bezpečnosti pri používaní našich produktov, aby sa dodržali všetky príslušné zákonné požiadavky a aby boli v dostatočnej miere zosúladené s normami týkajúcimi sa elektromagnetických polí, ktoré platia v čase výroby produktu.

Spoločnosť Philips je odhodlaná vyvíjať, vyrábať a predávať produkty, ktoré nemajú nepriaznivé účinky na zdravie.

Spoločnosť Philips potvrdzuje, že ak sa s jej produktmi správne zaochádza v súlade s ich plánovaným použitím, podľa súčasných vedeckých poznatkov sú bezpečné.

Spoločnosť Philips zohráva aktívnu úlohu pri vývoji medzinárodných noriem týkajúcich sa elektromagnetických polí a bezpečnostných noriem, čo jej umožňuje predvídať ďalší vývoj v oblasti štandardizácie a tieto štandardy včas včleniť do svojich produktov.

### Sieťová poistka (platí len pre Veľkú Britániu)

Tento televízor je vybavený schválenou lisovanou zástrčkou. Ak treba vymeniť sieťovú poistku, musí sa vymeniť za poistku s rovnakou hodnotou, aká je uvedená na zástrčke (napríklad 10 A).

1. Vyberte kryt poistky a poistku.
2. Náhradná poistka musí spĺňať normu BS 1362 a obsahovať značku schválenia ASTA. Ak poistku stratíte, obráťte sa na svojho predajcu a overte si správny typ.
3. Opätovne nasadte kryt poistky.

Kvôli dodržaniu súladu so smericou o elektromagnetickej kompatibilite sa od seba nesmú odpať sieťová zástrčka a sieťový kábel tohto produktu.

### Autorské práva



VESA, FDMI a logo upevnenia v súlade so štandardom VESA sú ochranné známky organizácie Video Electronics Standards Association.

© Kensington a Micro Saver sú ochranné známky spoločnosti ACCO World Corporation registrované v USA, pričom v iných krajinách sú registrácie vydané alebo čakajú na vydanie. Všetky ostatné registrované a neregistrované ochranné známky sú majetkom ich príslušných vlastníkov.

# 1 Dôležité

Blahoželáme vám ku kúpe a vítame vás medzi používateľmi produktov spoločnosti Philips!

Pred začatím používania produktu si prečítajte túto používateľskú príručku.

Venujte dôkladnú pozornosť tejto časti a dodržiavajte pokyny týkajúce sa bezpečnosti a starostlivosti o obrazovku. Záruka sa nevzťahuje na poškodenie produktu spôsobené nedodržaním týchto pokynov.

Ak chcete naplno využiť podporu ponúkanú spoločnosťou Philips, zaregistrujte svoj produkt na lokalite [www.philips.com/welcome](http://www.philips.com/welcome).

Číslo modelu a sériové číslo televízora sa nachádzajú na zadnej a bočnej strane televízora a tiež na balení.

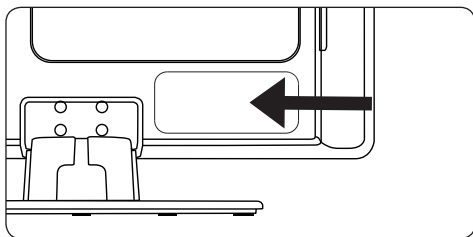

## 1.1 Bezpečnosť

- Prístroj musí byť pripojený k sietovej zásuvke vybavenej chráneným uzemňovacím kontaktom.
- Ak televízor prevážate pri nízkych teplotách (menej ako 5 °C), pred jeho vybalením otvorte škatuľu a počkajte, kým sa televízor prispôbí teplote v miestnosti.
- Televízor, diaľkový ovládač ani batérie z diaľkového ovládača nevystavujte dažďu ani vode, aby nedošlo k skratu.
- Na vrch televízora ani do jeho blízkosti neumiestňujte nádoby s vodou. Vyliatie tekutín na televízor môže spôsobiť úraz elektrickým prúdom. Ak na televízor vylejete tekutinu, prestaňte ho používať. Okamžite odpojte televízor od elektrickej zásuvky a nechajte ho skontrolovať kvalifikovanému technikovi.
- Do vetracích otvorov nekladajte žiadne cudzie objekty. Mohli by ste tým poškodiť televízor.
- V záujme zamedzenia riziku vzniku požiaru alebo úrazu elektrickým prúdom neumiestňujte televízor, diaľkový ovládač ani batérie diaľkového ovládača do blízkosti zdrojov otvoreného ohňa (napríklad zapálených sviečok) a iných zdrojov tepla vrátane priameho slnečného svetla.
- Televízor neumiestňujte do stiesnených priestorov, napríklad do skrine. Z dôvodu vetrania nechajte okolo všetkých strán televízora minimálne 10 cm voľného priestoru. Dbajte na to, aby sa neblokovalo prúdenie vzduchu.
- Pri umiestňovaní televízora na rovný a pevný povrch použite iba dodaný stojan. Nehýbte televízorom, kým stojan nie je správne priskrutkovaný k televízoru.
- Upevnenie televízora na stenu by mal vykonávať výlučne kvalifikovaný pracovník. Televízor možno upevniť iba na vhodnú nástennú konzolu a na stenu, ktorá bezpečne udrží hmotnosť televízora. Nesprávne upevnenie na stenu môže spôsobiť vážne poranenie alebo škodu. Nepokúšajte sa o upevnenie televízora na stenu vlastnými silami.
- Ak je televízor upevnený na otočnej základni alebo na otočnom ramene, presvedčte sa, že sa pri otáčaní nenapína napájací kábel. Napínaním napájacieho kábla by mohli uvoľnené pripojenia spôsobiť iskrenie alebo vznik požiaru.
- Pred búrkou odpojte televízor od elektrickej zásuvky a antény. Počas búrky sa nedotýkajte žiadnej časti televízora, napájacieho kábla ani kábla antény.
- Zachovajte voľný prístup k napájaciemu káblu, aby ste mohli televízor bez problémov odpojiť od elektrickej zásuvky.

- Ak používate slúchadlá nastavené na vysokú hlasitosť, môžete si natrvalo poškodiť sluch. Aj keď sa vysoká hlasitosť môže zdať určitý čas normálna, môže vám poškodiť sluch. Z dôvodu ochrany sluchu obmedzte čas používania slúchadiel nastavených na vysokú hlasitosť.
- Pri od pájaní televízora od elektrickej zásuvky dodržiavajte nasledujúce pokyny:
  - Najprv vypnite televízor, potom sieťové napájanie (ak je táto možnosť k dispozícii).
  - Odpojte napájací kábel od elektrickej zásuvky v stene.
- Čo najskôr utrite kvapky vody, aby nedošlo k deformáciám a vyblednutiu farieb.
- Nedotýkajte sa, netlačte, neškriabte ani neudierajte na obrazovku tvrdým predmetom, pretože by sa tým mohla natrvalo poškodiť.
- Pokiaľ je to možné, vyhýbajte sa statickým obrazom, ktoré ostávajú zobrazené na obrazovke dlhý čas. Příkladmi sú ponuky obrazovky, stránky teletextu, čierne pásy alebo informácie akciových trhov. Ak musíte používať statické obrazy, znížením kontrastu a jasú predídte poškodeniu obrazovky.

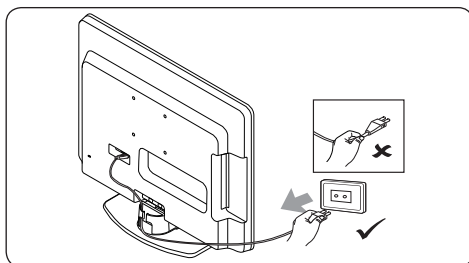

- Odpojte napájací kábel od konektora napájania na zadnej strane televízora. Vždy ťahajte za zástrčku napájacieho kábla. Neťahajte za sieťový kábel.

## 1.2 Starostlivosť o obrazovku

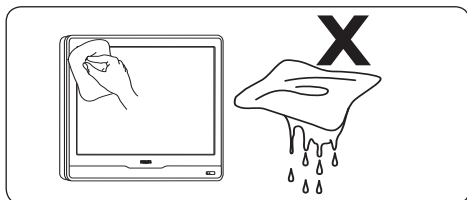

- Pred čistením obrazovky vypnite televízor a odpojte napájací kábel. Obrazovku čistite mäkkou a suchou handričkou. Nepoužívajte čistiace prostriedky pre domácnosť, pretože by mohli obrazovku poškodiť.

## 1.3 Starostlivosť o životné prostredie

### Recyklácia obalu

Obal tohto produktu je určený na recyklovanie. Informácie o spôsobe recyklovania obalu vám na požiadanie poskytnú miestne úrady.

### Likvidácia použitého produktu



Produkt je vyrobený z vysokokvalitných materiálov a komponentov, ktoré možno recyklovať a opätovne využiť. Produkt označený symbolom preškrtnutého odpadkového koša je v súlade so smernicou EÚ č. 2002/96/EC.

Použitý produkt nelikvidujte spolu s domovým odpadom. Informácie o bezpečnej likvidácii produktu získate od predajcu. Nekontrolovaná likvidácia odpadu škodí životnému prostrediu aj ľudskému zdraviu.

## **Likvidácia použitých batérií**

Dodávané batérie neobsahujú ortuť ani kadmium. Dodané a všetky iné použité batérie likvidujte v súlade s miestnymi predpismi.

## **Spotreba energie**

Televízor má v pohotovostnom režime minimálnu spotrebu energie, čím sa minimalizuje jeho vplyv na životné prostredie. Údaj o spotrebe energie v aktívnom stave je vyznačený na zadnej strane televízora.

Ďalšie technické parametre tohto produktu nájdete v letáku k produktu na lokalite [www.philips.com/support](http://www.philips.com/support).

## 2 Televízor

Táto časť poskytuje prehľad bežne používaných ovládacích prvkov a funkcií televízora.

### 2.1 Prehľad televízora

#### Bočné ovládací prvky a indikátory

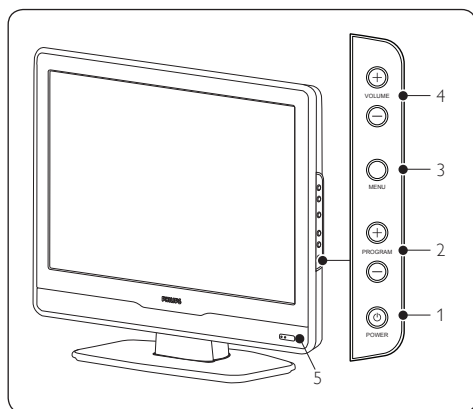

1. **POWER**
2. **PROGRAM +/-**
3. **MENU**
4. **VOLUME +/-**
5. Indikátor napájania a snímač diaľkového ovládača

#### Bočné konektory

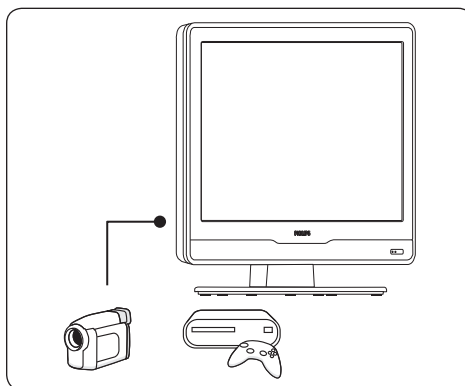

Bočné konektory televízora môžete používať na pripojenie prenosných zariadení, napríklad kamkordéra s vysokým rozlíšením alebo hernej konzoly. Môžete tiež pripojiť slúchadlá.

#### Zadné konektory

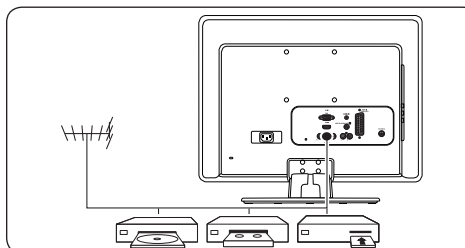

Konektory na zadnej strane televízora môžete používať na pripojenie antény a stálych zariadení, napríklad prehrávača diskov s vysokým rozlíšením, prehrávača diskov DVD alebo videorekordéra.

**☹ Poznámka.** Ďalšie informácie o pripojení nájdete v časti 7. *Pripojenie zariadení.*

## Dialkový ovládač

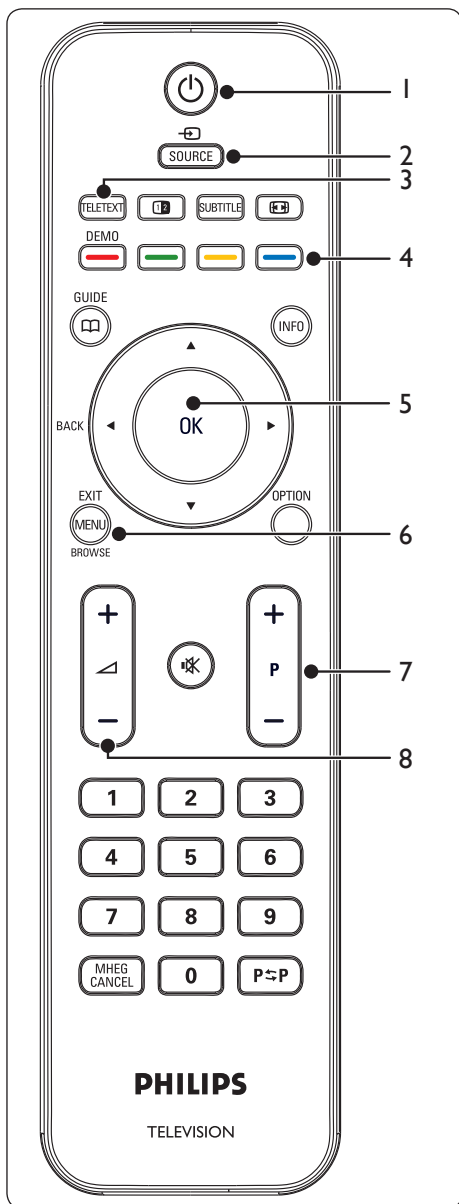

1. Napájanie
2. **SOURCE**
3. **TELETEXT**
4. Farebné tlačidlá  
Zľava červené, zelené, žlté a modré
5. **OK**  
Navigačné a kurzorové tlačidlá
6. **MENU**
7. **P +/-**  
Výber programu nahor alebo nadol
8. **+/-**  
Zvýšenie alebo zníženie hlasitosti

Ďalšie informácie o diaľkovom ovládači nájdete v časti 5.1 *Prehľad diaľkového ovládača*.



## 3 Úvodné pokyny

Táto časť pomáha pri umiestňovaní a upevňovaní televízora a dopĺňa informácie uvedené v *Stručnej príručke*.

**Poznámka.** Pokyny týkajúce sa montáže stojana nájdete v *Stručnej príručke*.

### 3.1 Umiestnenie televízora

Pred umiestnením televízora si prečítajte bezpečnostné pokyny uvedené v *časti 1.1* a zvážte nasledujúce skutočnosti:

- Ideálna vzdialenosť na sledovanie televízora by mala byť trojnásobkom veľkosti jeho obrazovky.
- Televízor umiestnite na také miesto, kde na obrazovku nebude dopadať svetlo.
- Pred umiestnením televízora pripojte zariadenia.
- Televízor je na zadnej strane vybavený bezpečnostnou zásuvkou Kensington. Pri pripájaní zámku Kensington na zaistenie proti krádeži (nie je súčasťou dodávky) umiestnite televízor v dosahu stabilného objektu (napríklad stola), ktorý možno k zámku ľahko pripnúť.

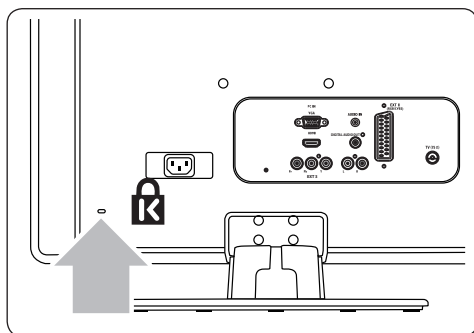

### 3.2 Upevnenie televízora na stenu

**VAROVANIE.** Televízor by mali upevňovať na stenu výlučne kvalifikovaní pracovníci. Spoločnosť Koninklijke Philips Electronics N.V. nenesie žiadnu zodpovednosť za nesprávne upevnenie, ktoré spôsobí nehodu alebo poranenie.

#### Krok č. 1: Zakúpenie nástennej konzoly kompatibilnej so štandardom VESA

V závislosti od veľkosti televíznej obrazovky si zakúpte jednu z nasledujúcich nástenných konzol:

Veľkosť televíznej obrazovky (palce/cm)	Typ nástennej konzoly kompatibilnej so štandardom VESA (mm)	Špeciálne pokyny
22"/55.9cm	Pevná 100 x 100	Žiadne
19"/48.4cm	Pevná 100 x 100	Žiadne

#### Krok č. 2: Odstránenie stojana televízora

**Poznámka.** Tieto pokyny platia len pre modely televízorov s pripevnenými stojanmi. Ak stojan televízora nie je pripevnený, prejdite na *Krok č. 3: Pripojenie káblov*.

1. Opatrne položte televízor prednou stranou nadol na rovný a stabilný povrch pokrytý mäkkou tkaninou. Tkanina by mala byť dostatočne hrubá, aby chránila obrazovku.

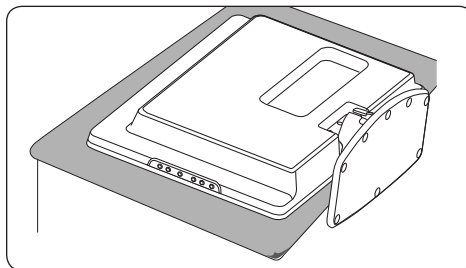

2. Pomocou krížového skrutkovača (nie je súčasťou dodávky) odskrutkujte štyri skrutky, ktorými je stojan pripevnený

k televízoru. (19-palcový televízor má štyri skrutky a 22-palcový tri skrutky.)

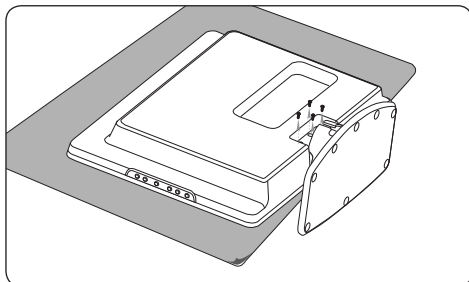

3. Zo spodnej časti televízora rovnomerne vytiahnite stojan. Stojan aj skrutky odložte na bezpečné miesto pre prípad budúcej opätovnej montáže.

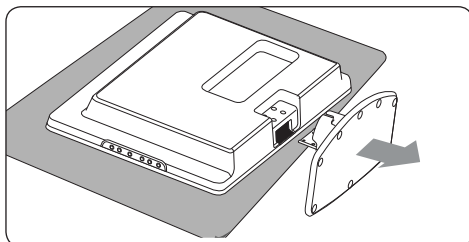

### Krok č. 3: Pripojenie káblov

Podľa postupov uvedených v nasledujúcich častiach pripojte kábel antény, napájací kábel a všetky ďalšie zariadenia k zadnej strane televízora.

### Krok č. 4: Upevnenie nástennej konzoly kompatibilnej so štandardom VESA k televízoru

**VAROVANIE.** Na pripavenie nástennej konzoly kompatibilnej so štandardom VESA k televízoru používajte len dodané skrutky (M4 pre všetky modely) a rozperry (4 cm). Dodané skrutky zodpovedajú hmotnosti vášho televízora. Dodané rozperry sú určené na jednoduché usporiadanie káblov.

**Poznámka.** Kvôli ľahšej montáži niektorých nástenných konzol kompatibilných so štandardom VESA budete možno musieť oddeliť montážnu dosku od nástennej konzoly. Pokyny nájdete v dokumentácii dodanej s nástennou konzolou kompatibilnou so štandardom VESA.

1. Na zadnej strane televízora nájdite 4 upevňovacie matice.

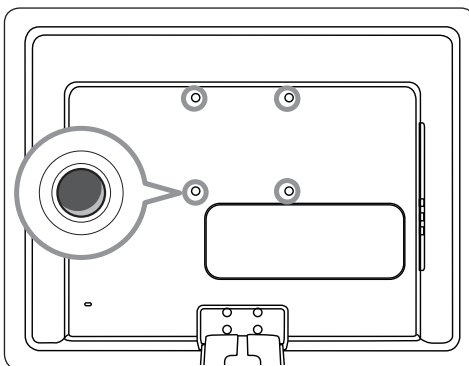

2. Dosku alebo konzolu zarovnajte so štyrmi upevňovacími maticami a rozperry vložte medzi dosku alebo konzolu a upevňovacie matice.
3. Použitím skrutkovača zaskrutkujte skrutky cez dosku alebo konzolu a rozperry, pričom skrutky bezpečne utiahnite k upevňovacím maticiam.

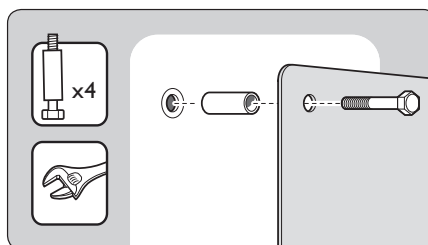

4. Pokračujte podľa pokynov dodaných s nástennou konzolou kompatibilnou so štandardom VESA.

### 3.3 Pripojenie kábla antény

1. Na zadnej strane televízora nájdite konektor **Televízna anténa**.

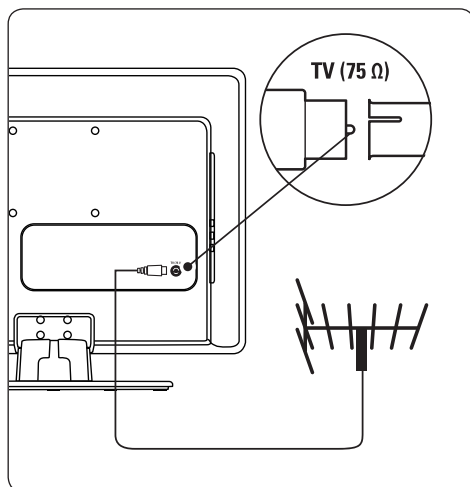

2. Ku konektoru **Televízna anténa** pripojte jeden koniec kábla antény (nie je súčasťou dodávky). Ak kábel antény nevyhovuje, použite adaptér.
3. Druhý koniec kábla antény pripojte k zásuvke antény, pričom skontrolujte, či sú oba konce kábla bezpečne zasunuté.

### 3.4 Pripojenie napájacieho kábla

**VAROVANIE.** Overte si, či napätie v sieti zodpovedá napätiu uvedenému na zadnej strane televízora. Ak sa napätie odlišuje, nepripájajte napájací kábel.

#### Pripojenie napájacieho kábla

#### **Poznámka**

Umiestnenie napájacieho konektora sa líši v závislosti od modelu televízora.

1. Na zadnej alebo spodnej strane televízora nájdite napájací konektor **AC IN**.

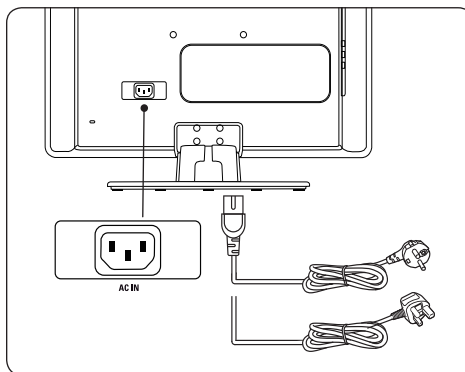

2. K napájaciemu konektoru **AC IN** pripojte napájací kábel.
3. Druhý koniec napájacieho kábla pripojte k elektrickej sieti, pričom skontrolujte, či sú oba konce kábla bezpečne zasunuté.

### 3.5 Usporiadanie káblov

Napájací kábel, kábel antény a všetky ďalšie káble zariadení prestrčte cez držiak káblov (1) na zadnej strane televízora.

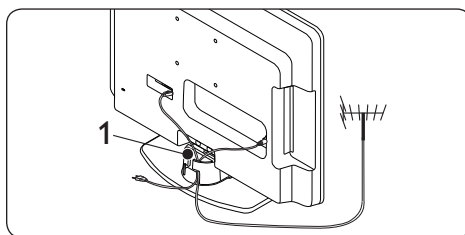

### 3.6 Vloženie batérií do diaľkového ovládača

1. Na zadnej strane diaľkového ovládača odsuňte kryt priečinka na batérie.

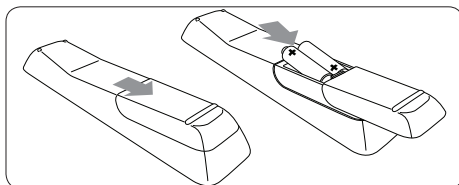

2. Vložte dve dodané batérie (veľkosti AAA, typu LR03). Póly batérií + a – musia súhlasiť s označením vnútri priečinka.
3. Zasuňte kryt späť na miesto.

**☰ Poznámka.** Ak nebudete diaľkový ovládač dlhší čas používať, vyberte z neho batérie.

### 3.7 Zapnutie televízora

Pred prvým zapnutím televízora skontrolujte, či je napájací kábel správne pripojený. Pokiaľ je televízor pripravený, stlačte tlačidlo **POWER** na bočnej strane televízora.

**☰ Poznámka.** Pri niektorých modeloch televízora budete musieť tlačidlo **POWER** stlačiť a podržať až dve sekundy. Môže trvať až 15 sekúnd, kým sa televízor zapne.

### 3.8 Úvodné nastavenie

Po prvom zapnutí televízora sa na obrazovke zobrazí ponuka. Táto ponuka vás vyzve na výber krajiny a jazyka, ktoré sa použijú v ponukách. Ak sa ponuka nezobrazí, zobrazte ju stlačením tlačidla **MENU**.

1. Stláčaním tlačidla ▲ alebo ▼ vyberte jazyk a výber potvrdíte stlačením tlačidla **OK**.
2. Stláčaním tlačidla ▲ alebo ▼ vyberte krajinu a výber potvrdíte stlačením tlačidla **OK**.

Automaticky sa spustí vyhľadávanie. Uložia sa všetky dostupné televízne programy a rozhlasové stanice. Táto operácia môže chvíľu trvať. Na obrazovke sa zobrazí priebeh vyhľadávania a počet nájdených programov.

#### **☰ Poznámka**

Ak sa žiadny program nenájde, pozrite si možné riešenia v časti 9. *Riešenie problémov*.

Ak vysielateľ alebo káblová sieť prenášajú signál automatického triedenia, programy budú správne očíslované. V takom prípade sa inštalácia dokončí.

3. V opačnom prípade správne očísľujte programy pomocou ponuky **Nastavenie kanálu**.

## 4 Používanie televízora

Táto časť pomáha pri vykonávaní základných funkcií televízora. Pokyny týkajúce sa pokročilých funkcií televízora sa nachádzajú v časti 5. *Ďalšie funkcie televízora.*

### 4.1 Zapnutie a vypnutie televízora alebo prepnutie do pohotovostného režimu

#### Zapnutie televízora

- Ak nesvieti indikátor napájania (1), stlačte tlačidlo **POWER** na bočnej strane televízora.

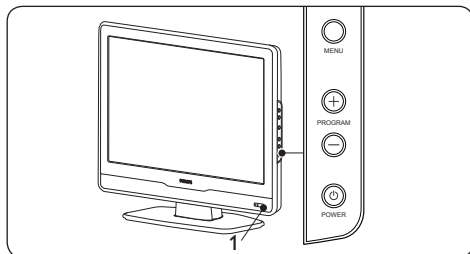

#### Vypnutie televízora

- Stlačte tlačidlo **POWER** na bočnej strane televízora. Indikátor napájania (1) prestane svietiť.

#### Prepnutie do pohotovostného režimu

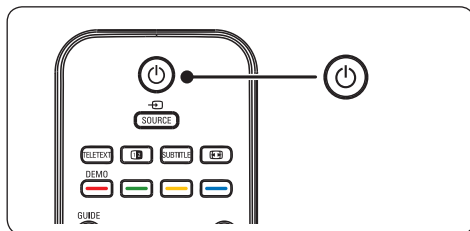

- Na diaľkovom ovládači stlačte tlačidlo . Indikátor napájania sa prepne do pohotovostného režimu (bude svietiť na červeno).

- **Tip.** Televízor v pohotovostnom režime síce spotrebúva veľmi málo energie, no kým je pripojený a napájaný z elektrickej siete, energia sa naďalej spotrebúva. Keď televízor dlhší čas nepoužívate, vypnite ho a odpojte od elektrickej siete.

#### Zapnutie z pohotovostného režimu

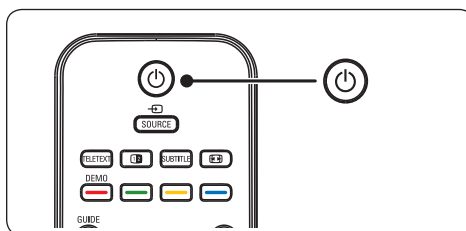

- Ak je indikátor napájania v pohotovostnom režime (svieti na červeno), na diaľkovom ovládači stlačte tlačidlo .

- **Poznámka.** Ak nemôžete nájsť diaľkový ovládač a chcete zapnúť televízor z pohotovostného režimu, stlačte tlačidlo **PROGRAM +/-** na bočnej strane televízora.

### 4.2 Sledovanie televízora

#### Prepnutie na iný kanál

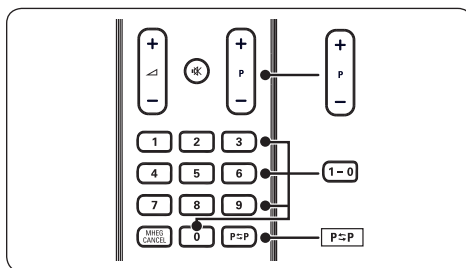

1. Stlačte číslo (1 až 99) alebo tlačidlo **P +/-** na diaľkovom ovládači.

2. Stlačte tlačidlo **PROGRAM +/-** na bočnej strane televízora.
3. Stlačením tlačidla **PSP** na diaľkovom ovládači prepnete na naposledy sledovaný televízny kanál.

### Nastavenie hlasitosti

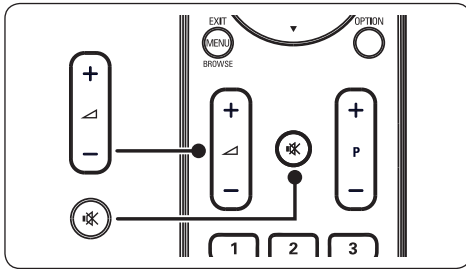

1. Stlačte tlačidlo  $\nabla$  + alebo - na diaľkovom ovládači alebo tlačidlo **VOLUME +** alebo - na bočnej strane televízora.
2. Stlačením tlačidla  $\text{🔊/}$  na diaľkovom ovládači vypnete zvuk. Opätovným stlačením tlačidla  $\text{🔊/}$  obnovíte zvuk.

**🗨️ Poznámka.** Ak sú pripojené slúchadlá, nastavte ich hlasitosť podľa popisu v časti 5.3 *Úprava nastavení zvuku*. Ak chcete vypnúť zvuk vychádzajúci z reproduktorov televízora, musíte stlačiť tlačidlo **VYPNUTIE ZVUKU** na diaľkovom ovládači. Stlačením tlačidiel **HLASITOSŤ +/-** môžete reproduktory televízora opäť zapnúť.

### 4.3 Sledovanie pripojených zariadení

1. Zapnite zariadenie.
2. Na diaľkovom ovládači stlačte tlačidlo **SOURCE**.

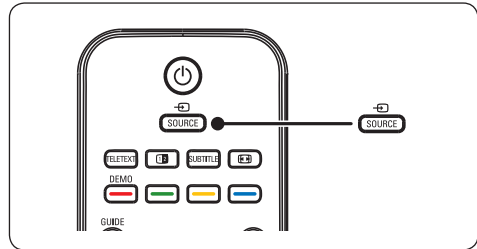

3. Stlačením tlačidla  $\blacktriangle$  alebo  $\blacktriangledown$  vyberte vstup, ku ktorému je prislúšné zariadenie pripojené.
4. Stlačením tlačidla **OK** vyberte zariadenie.

## 4.4 Používanie teletextu

1. Na diaľkovom ovládači stlačte tlačidlo **TELETEXT**. Zobrazí sa hlavná stránka s indexom.

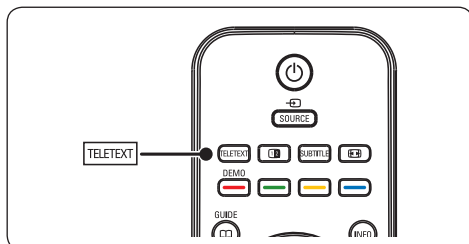

- Výber stránky pomocou diaľkového ovládača:
  - Zadajte číslo stránky pomocou číselných tlačidiel.
  - Stláčaním tlačidiel **P +/-** alebo **▲ ▼** zobrazte nasledujúcu alebo predchádzajúcu stránku.
  - Stlačením farebného tlačidla vyberte jednu z farebne označených položiek v spodnej časti obrazovky.

**\* Tip.** Stlačením tlačidla **P⇌P** sa vrátite na naposledy zobrazenú stranu.

2. Opätovným stlačením tlačidla **TELETEXT** vypnite teletext.

**☰ Poznámka (len pre používateľov v Spojenom kráľovstve).** Niektoré digitálne televízne kanály ponúkajú špecializované digitálne textové služby (napríklad BBC1).

Podrobnejšie informácie o teletexte nájdete v časti 5.5 *Používanie pokročilých funkcií teletextu.*

## 5 Ďalšie funkcie televízora

### 5.1 Prehľad diaľkového ovládača

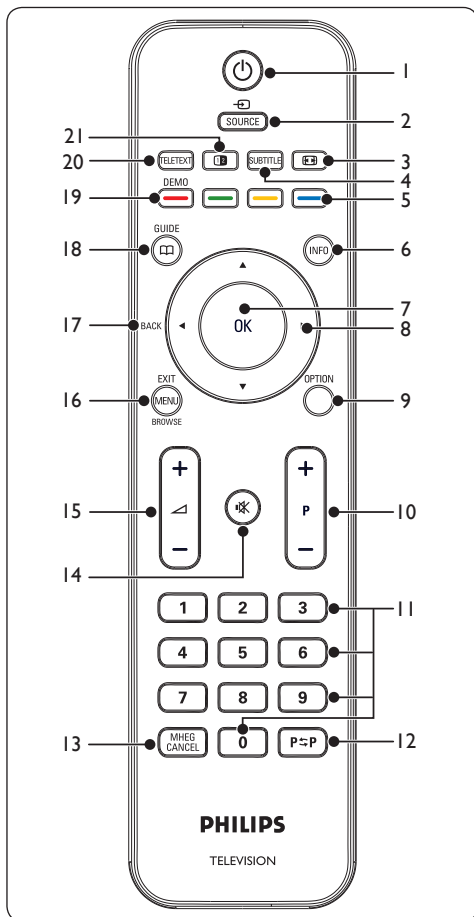

1. Zapína televízor z pohotovostného režimu alebo ho prepína späť do pohotovostného režimu.
2. **SOURCE**  
Vyberá pripojené zariadenia.
3. Vyberá formát obrazu.

4. **SUBTITLE**  
Zapína alebo vypína titulky.
5. Farebné tlačidlá  
Slúžia na výber úloh alebo stránok teletextu.
6. **INFO**  
Zobrazuje informácie o programe (ak sú k dispozícii).
7. **OK**  
Slúži na prístup do ponuky **Všetky kanály** alebo aktivuje nastavenie.
8. Umožňujú pohyb v ponuke.
9. **OPTION**  
Aktivuje ponuku **Rýchly prístup**.
10. **P +/-**  
Prepína na nasledujúci alebo predchádzajúci kanál.
11. Číselné tlačidlá  
Slúžia na výber kanálu, stránky alebo nastavenia.
12. **P=P**  
Umožňuje návrat na naposledy sledovaný kanál.
13. **MHEG CANCEL**  
Ruší digitálne textové alebo interaktívne služby (len vo Veľkej Británii).
14. Vypne alebo zapne zvuk.
15. Zvýši alebo zníži hlasitosť.
16. **MENU/EXIT/BROWSE**  
Zapína alebo vypína zobrazenie ponuky.
17. **BACK**
18. **GUIDE**   
Zapína a vypína elektronického sprievodcu programom. Funkcia je aktívna len pri digitálnych kanáloch.
19. **DEMO**  
Nepodporuje sa.
20. **TELETEXT**  
Zapína alebo vypína teletext.
21. Rozdelí aktuálny kanál alebo zdroj signálu a zobrazí ho na ľavej časti obrazovky. Teletext sa zobrazí vpravo.



## 5.2 Používanie ponúk televízora

Ponuky na obrazovke pomáhajú nainštalovať televízor, nastaviť obraz a zvuk a získať prístup k ďalším funkciám. Táto časť opisuje, ako sa pohybovať v ponukách.

### Prístup k hlavnej ponuke

1. Stlačením tlačidla **MENU** na diaľkovom ovládači zobrazíte hlavnú ponuku.

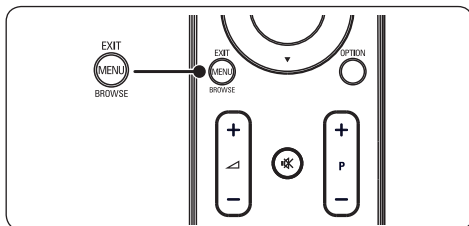

Zobrazí sa nasledujúca ponuka.

PHILIPS	
Ponuka TV	Intelig.nastavenia
Intelig.nastavenia	Osobné
Obraz	Výrazné
Zvuk	Štandard
Funkcie	Videoklip
Inštalovať	Úspora energie

2. Stlačením tlačidla ▲ alebo ▼ presuňte kurzor na nasledujúce položky:
  - **Intelig. nastavenia**
  - **Obraz**
  - **Zvuk**
  - **Funkcie**
  - **Inštalovať**
3. Stlačením tlačidla ► alebo **OK** vyberte príslušnú položku.
4. Stlačením tlačidla **MENU** opustíte ponuku.

### Používanie hlavnej ponuky

Nasledujúci postup týkajúci sa úpravy jasu je jedným z príkladov, ako používať hlavnú ponuku.

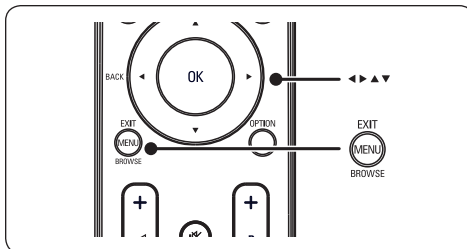

1. Stlačením tlačidla **MENU** na diaľkovom ovládači zobrazíte ponuku televízora.

PHILIPS	
Ponuka TV	Intelig.nastavenia
Intelig.nastavenia	Osobné
Obraz	Výrazné
Zvuk	Štandard
Funkcie	Videoklip
Inštalovať	Úspora energie

2. Stlačením tlačidla ▼ vyberte možnosť **Obraz**.

PHILIPS	
Ponuka TV	Intelig.nastavenia
Intelig.nastavenia	Kontrast
Obraz	Jas
Zvuk	Farba
Funkcie	Ostroť
Inštalovať	Odteň
	Odteň farieb
	Formát obrazu
	Redukcia šumu

3. Stlačením tlačidla ► prejdite na nastavenia možnosti **Obraz**.

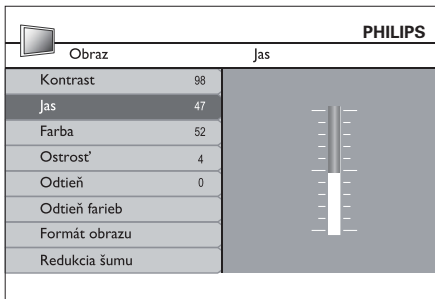

4. Stlačením tlačidla ▼ vyberte možnosť **Jas**.

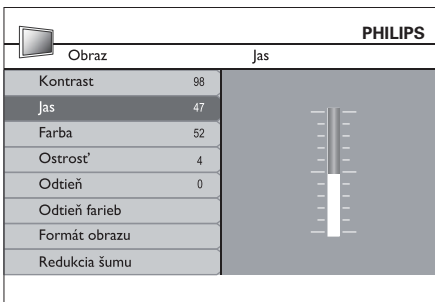

5. Stlačením tlačidla ► prejdite na nastavenia možnosti **Jas**.

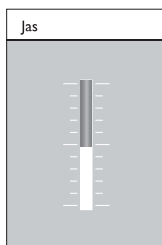

6. Stláčaním tlačidla ▲ alebo ▼ upravte nastavenie.
7. Stlačením tlačidla ◀ sa vráťte k nastaveniam možnosti **Obraz** alebo stlačením tlačidla **MENU** opustite ponuku.

☰ **Poznámka.** Ak sú nainštalované digitálne kanály a vysielajú, k dispozícii sú ďalšie možnosti.

### Používanie ponuky rýchleho prístupu

Ponuka **Rýchly prístup** poskytuje priamy prístup k často používaným položkám ponuky.

☰ **Poznámka.** Ak sú nainštalované digitálne kanály a vysielajú, príslušné možnosti digitálneho vysielania sa zobrazia v ponuke **Rýchly prístup**.

1. Na diaľkovom ovládači stlačte tlačidlo **OPTION**.

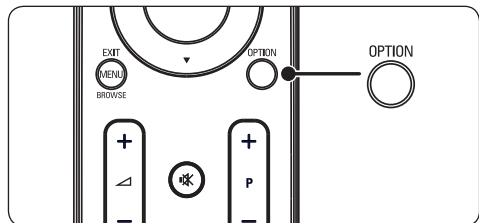

2. Stlačením tlačidla ▲ alebo ▼ vyberte príslušnú možnosť.

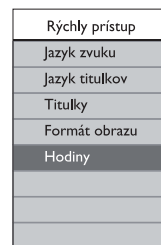

3. Stlačením tlačidla **OK** zobrazte ponuku vybratej možnosti.
4. Stlačením tlačidla ▲, ▼, ► alebo ◀ upravte nastavenia v ponuke.
5. Stlačením tlačidla **OPTION** opustite ponuku **Rýchly prístup** alebo stlačením tlačidla **MENU** opustite **Hlavnú** ponuku.

## 5.3 Úprava nastavení obrazu a zvuku

### Úprava nastavení obrazu

1. Na diaľkovom ovládači stlačte tlačidlo **MENU** a vyberte možnosť **Obraz**.

PHILIPS	
Ponuka TV	Intelig.nastavenia
Intelig.nastavenia	Kontrast
Obraz	Jas
Zvuk	Farba
Funkcie	Ostrosť
Inštalovať	Odtieň
	Odtieň farieb
	Formát obrazu
	Redukcia šumu

2. Stlačením tlačidla ► vstúpte do zoznamu.
3. Stlačením tlačidla ▲ alebo ▼ vyberte príslušné nastavenie:
  - **Kontrast:** Mení úroveň jasných častí obrazu, ale uchováva tmavé časti nezmenené.
  - **Jas:** Mení úroveň svetla na obraze.
  - **Farba:** Mení úroveň sýtosti.
  - **Ostrosť:** Mení úroveň ostrosti jemných detailov.
  - **Odtieň:** Mení farby na červenkasté alebo modrasté.
  - **Odtieň farieb:** Možno vybrať tri položky. Stlačením tlačidla ► vstúpte do vybratej ponuky. Stlačením tlačidla ▲ alebo ▼ sa presuňte na danú položku. Stlačením tlačidla **OK** nastavte vybraný odtieň farieb: **Normálne** (vyvážené), **Teplé** (červenšie), **Chladné** (modrejšie).
  - **Formát obrazu:** Pozrite si časť 5.3.3 Zmena formátu obrazu.
  - **Redukcia šumu:** Filtruje a obmedzuje šum obrazu. Túto funkciu zapnete

výberom možnosti **Zap.** a vypnete výberom možnosti **Vyp.**

### Používanie inteligentných nastavení

Okrem manuálneho nastavenia obrazu môžete použiť aj **inteligentné nastavenia**, pomocou ktorých sa v televízore upraví predvolené nastavenia obrazu a zvuku.

1. Na diaľkovom ovládači stlačte tlačidlo **MENU** a vyberte možnosť **Intelig. nastavenia**.
2. Stlačením tlačidla ► vstúpte do zoznamu.
3. Stlačením tlačidla ▲ alebo ▼ vyberte niektoré z nasledujúcich nastavení:
  - **Osobné:** Použijú sa manuálne vybrané nastavenia obrazu a zvuku.
  - **Výrazné:** Použijú sa výborné nastavenia obrazu a zvuku vhodné pre jasne osvetlené prostredia.
  - **Štandard:** Použijú sa prirodzené nastavenia obrazu a zvuku vhodné pre podmienky vo väčšine obývacích izieb.
  - **Videoklip:** Použijú sa dynamické nastavenia obrazu a zvuku vhodné na dosiahnutie zážitku ako pri sledovaní filmu v kine.
  - **Úspora energie:** Použijú sa nižší jas obrazu a tichší zvuk, aby sa šetrila energia.
4. Stlačením tlačidla **OK** uložte svoj výber.

## Zmena formátu obrazu

Zmenou formátu obrazu sa môžete prispôbiť obsahu obrazovky.

1. Na diaľkovom ovládači stlačte tlačidlo  (**FORMÁT OBRAZU**). Prípadne môžete stlačiť tlačidlo **MENU** a vybrať možnosti **Obraz > Formát obrazu**.

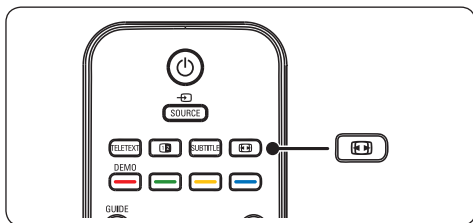

2. Stlačením tlačidla **▲** alebo **▼** vyberte niektorý z nasledujúcich formátov obrazu:

- **Superpribližovanie (nie je určený pre vysoké rozlíšenie)**

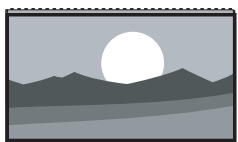

S minimálnym skreslením odstráni čierne pásy po stranách programov vysielaných vo formáte 4:3.

- **4:3 (nie je určený pre vysoké rozlíšenie)**



Zobrazí klasický formát 4:3.

- **Poznámka.** Trvalé používanie formátu obrazu **4:3** môže viesť k poruche obrazovky.

- **Šírka filmu 14:9 (nie je určený pre vysoké rozlíšenie)**

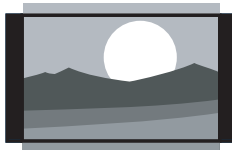

Prispôbí klasický formát 4:3 formátu 14:9.

- **Šírka filmu 16:9 (nie je určený pre vysoké rozlíšenie)**

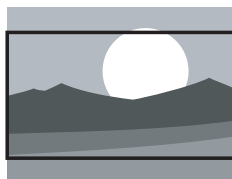

Prispôbí klasický formát 4:3 formátu 16:9.

- **Poznámka.** Trvalé používanie formátu obrazu **16:9** môže viesť k poruche obrazovky.

- **Široká obrazovka**

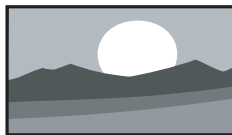

Roztiahne klasický formát 4:3 na formát 16:9.

- **Zväčšenie titulkov**

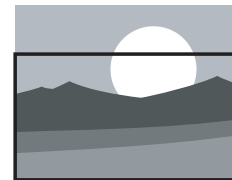

Prispôbí klasický formát 4:3 formátu 16:9. Stláčaním tlačidla **▲** alebo **▼** možno obraz posúvať nahor a nadol a zobrazovať tak titulky.

## Úprava nastavení zvuku

Táto časť opisuje spôsob úpravy nastavení zvuku.

1. Na diaľkovom ovládači stlačte tlačidlo **MENU** a vyberte možnosť **Zvuk**.
2. Stlačením tlačidla ► vstúpte do zoznamu.

PHILIPS	
TV settings	Zvuk
Intelig.nastavenia	Nastavenia
Obraz	Incredible surround
Zvuk	Hlasitosť – zrakovo postihnutí
Funkcie	Jazyk zvuku
Inštalovať	Duálne I-II
	Mono/Stereo
	Autom. vyváž. hlasitosti

3. Stlačením tlačidla ▲ alebo ▼ vyberte niektoré z nasledujúcich nastavení:
  - **Nastavenia:**
    - **Výšky:** Slúži na úpravu výšok kvôli príjemnému počúvaniu.
    - **Basy:** Slúži na úpravu basov kvôli príjemnému počúvaniu.
    - **Vyváženie:** Nastavuje vyváženie ľavého a pravého reproduktora, aby najlepšie vyhovovali vašej polohe počúvania.
  - **Incredible surround:** Automaticky prepne televízor do najlepšieho režimu priestorového zvuku, ktorý poskytuje vysielacia spoločnosť. Vyberte možnosť **Zap.** alebo **Vyp..**
  - **Hlasitosť – zrakovo postihnutí:** Upraví pomôcky nastavenia hlasitosti.
  - **Jazyk zvuku:** K dispozícii len pri digitálnych kanáloch, pokiaľ sa vysiela viacero jazykov. Zobrazí dostupné jazyky zvuku.
  - **Duálne I-II:** Ak je k dispozícii, umožňuje výber medzi dvoma rozličnými jazykmi.

- **Mono/Stereo:** Ak je k dispozícii stereofónne vysielanie, môžete vybrať monofónny alebo stereofónny zvuk.
- **Autom. vyváž. hlasitosti:** Obmedzuje nečakané zmeny hlasitosti, napríklad počas reklám alebo pri prepínaní z jedného kanálu na druhý. Vyberte možnosť **Zap.** alebo **Vyp..**

## 5.4 Prepnutie do režimu Obchod alebo Domov

1. Na diaľkovom ovládači stlačte tlačidlo **MENU** a vyberte možnosti **Inštalovať** > **Preferencie** > **Umiestnenie**.
2. Stlačením tlačidla ► vstúpte do ponuky **Umiestnenie**.
3. Stlačením tlačidla ▲ alebo ▼ vyberte režim televízora:
  - **Obchod:** Inteligentné nastavenia sa nastavujú na možnosť **Výrazné**, čo je ideálne nastavenie pre prostredie obchodu. Možnosti zmeny nastavení sú obmedzené.
  - **Domov:** Poskytuje domácim používateľom úplnú flexibilitu pri zmene všetkých nastavení televízora.
4. Výber potvrdíte stlačením tlačidla **OK**.
5. Stlačením tlačidla **MENU** opustíte ponuku.

## 5.5 Používanie pokročilých funkcií teletextu

Televízor má 100-stránkovú pamäť, do ktorej sa ukladajú vysielané teletextové stránky a podstránky.

### Výber podstránok teletextu

Stránka teletextu môže obsahovať viacero podstránok. Podstránky sa zobrazujú na ukazovateli vedľa hlavného čísla stránky.

1. Na diaľkovom ovládači stlačte tlačidlo **TELETEXT**.
2. Vyberte teletextovú stránku.
3. Stláčaním tlačidla ▲ alebo ▼ vyberte príslušnú podstránku.

### **Používanie teletextu v režime dvojitého zobrazenia**

Po zapnutí teletextu v režime dvojitého zobrazenia sa kanál alebo zdroj signálu zobrazí na ľavej strane obrazovky. Teletext sa zobrazí vpravo.

1. Stlačením tlačidla **12** (**DVOJITÉ ZOBRAZENIE**) na diaľkovom ovládači zapnete teletext v režime dvojitého zobrazenia.
2. Opätovným stlačením tlačidla **12** zobrazte teletext v normálnom režime.
3. Stlačením tlačidla **TELETEXT** vypnete teletext.

**!** **Upozornenie.** Digitálne textové služby sú blokované, pokiaľ sa vysielajú titulky a je nastavená možnosť **Titulky Zap.** v ponuke **Funkcie** (podľa opisu v časti 5.8 *Titulky*).

---

## **5.6 Používanie elektronického sprievodcu programom**

Elektronický sprievodca programom (EPG) zobrazuje na obrazovke plánovaný obsah digitálnych televíznych kanálov. Tento sprievodca nie je k dispozícii pre analógové kanály. Programy môžete prechádzať, vyberať a zobrazovať.

Existujú dva typy sprievodcov EPG – „**Aktuálny a nasledujúci program**“ a „**Program na 7 alebo 8 dní**“. Sprievodca typu „**Aktuálny a nasledujúci program**“ je dostupný vždy, ale sprievodca typu „**Program na 7 alebo 8 dní**“ je dostupný len v niektorých krajinách.

Pomocou ponuky sprievodcu EPG môžete:

- Zobrazit' zoznam práve vysielaných digitálnych programov.
- Zobrazit' nasledujúce programy.
- Zoradiť programy do skupín.

## Zapnutie sprievodcu EPG

**Poznámka.** Pri prvom použití sprievodcu EPG sa zobrazí výzva na vykonanie aktualizácie. V takom prípade postupujte podľa pokynov na obrazovke.

1. Stlačením tlačidla **GUIDE** na diaľkovom ovládači zobrazte sprievodcu typu „Aktuálny a nasledujúci program“. Objavia sa podrobné informácie o aktuálnom programe.

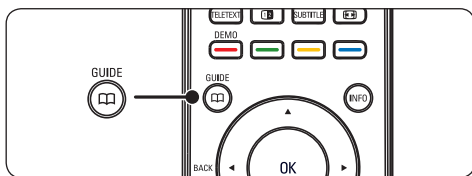

2. Pomocou farebných tlačidiel na diaľkovom ovládači vykonajte dostupné úkony.

PHILIPS			
Dátum pozerania: 01/03/2002		Aktuálny čas: 01/03/2002 Št. 16:49:22	
2	BBC TWO	16:30	Ready Steady Cook
7	BBC CHOICE	17:15	The Westkist Link
10	BBCi		
11	BBC NEWS 24		
12	BBC PARLMNT		
13	BBC Knowledge		
800	Eurosport		
801	TERRA NOVA		
16:30 ~ 17:15			
<input type="radio"/> Predch. deň <input type="radio"/> Nasl. deň <input type="radio"/> Detaily <input type="radio"/> Filter			

3. Pomocou farebných tlačidiel zobrazte sprievodcu EPG typu „Program na 7 alebo 8 dní“.
  - **Predch. deň** (červená): Zobrazí sa sprievodca EPG za predchádzajúci deň.
  - **Nasled. deň** (zelená): Zobrazí sa sprievodca EPG na nasledujúci deň.
  - **Detaily** (žltá): Zobrazí sa popis daného programu.
  - **Filter** (modrá): Programy sa zoradia do skupín.

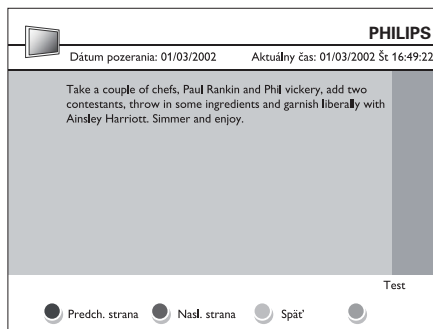

4. Stlačením tlačidla **GUIDE** opustite sprievodcu EPG.

## 5.7 Úprava nastavení funkcí

1. Na diaľkovom ovládači stlačte tlačidlo **MENU** a vyberte možnosť **Funkcie**.
2. Stlačením tlačidla **▶** prejdite na túto možnosť.

PHILIPS	
TV settings	Funkcie
Intelig.nastavenia	Časovač
Obraz	Autom. zamknutie
Zvuk	Titulky
Funkcie	Jazyk titulkov
Inštalovať	Bežné rozhranie

3. Stlačením tlačidla **▲** alebo **▼** vyberte niektoré z nasledujúcich nastavení:
  - **Časovač**
  - **Autom. zamknutie**
  - **Titulky**
  - **Jazyk titulkov**
  - **Bežné rozhranie**

## Používanie časovačov

Na diaľkovom ovládači stlačte tlačidlo **MENU** a vyberte možnosti **Funkcie > Časovač > Hodiny**.

- **Režim autom. hodín:** Aktuálny čas môžete nastaviť manuálne alebo automaticky:
  - **Manuálne:** Aktuálny čas a deň v týždni môžete zadať sami.
  - **Automaticky**
- **Časové pásmo:** Nastavený čas vychádza z greenwichského stredného času (GMT).

## Automatické prepnutie televízora do pohotovostného režimu (Časovač vypnutia)

Časovač vypnutia prepne televízor po stanovenom čase do pohotovostného režimu.

1. Na diaľkovom ovládači stlačte tlačidlo **MENU** a vyberte možnosti **Funzioni vypnutia**.
2. Stlačením tlačidla ► vstúpte do ponuky **Časovač vypnutia**.
3. Stlačením tlačidla ▲ alebo ▼ nastavte čas vypnutia maximálne 180 minút v krokoch po piatich minútach. Ak hodnotu nastavíte na nula minút, Časovač vypnutia sa vypne.
4. Stlačením tlačidla **OK** aktivujte Časovač vypnutia.

 **Poznámka.** Počas odpočítavania času môžete televízor kedykoľvek vypnúť aj skôr alebo vynulovať Časovač vypnutia.

## Automatické zapnutie televízora (Čas spustenia)

Funkcia Čas spustenia prepne televízor z pohotovostného režimu na určený kanál a v určenom čase.

1. Na diaľkovom ovládači stlačte tlačidlo **MENU** a vyberte možnosti **Funkcie > Časovač > Čas spustenia**.
2. Stlačením tlačidla ► vstúpte do ponuky **Čas spustenia**.
3. Pomocou tlačidiel ▲ alebo ▼, ► alebo ◀ vyberte a prejdite na položky ponuky, pomocou ktorých nastavte kanál, deň v týždni, frekvenciu a čas spustenia.
4. Stlačením tlačidla **OK** potvrdíte svoj výber.
5. Stlačením tlačidla **MENU** opustíte ponuku.

 **Tip.** Ak chcete vypnúť funkciu Čas spustenia, vyberte možnosť **Vyp.** v ponuke **Čas spustenia**.

## Automatické vypnutie televízora (Čas zastavenia)

Pomocou funkcie Čas zastavenia televízor prepne v určitom čase do pohotovostného režimu.

1. Na diaľkovom ovládači stlačte tlačidlo **MENU** a vyberte možnosti **Funkcie > Časovač > Čas zastavenia**.
2. Stlačením tlačidla ► vstúpte do ponuky **Čas zastavenia**.
3. Pomocou tlačidiel ▲ alebo ▼, ► alebo ◀ vyberte a prejdite na položky ponuky, pomocou ktorých nastavte deň v týždni.
4. Výber potvrdíte stlačením tlačidla **OK**.
5. Stlačením tlačidla **MENU** opustíte ponuku.

 **Poznámka.** Počas odpočítavania času môžete televízor kedykoľvek vypnúť aj skôr alebo vynulovať Časovač vypnutia.

## Uzamknutie televíznych kanálov alebo pripojených zariadení (Autom. zamknutie)

Televízne kanály alebo pripojené zariadenia môžete uzamknúť pomocou štvormiestneho



číselného kódu, čím zabránite deťom sledovať nepovolený obsah.

### Nastavenie alebo zmena kódu automatického zamknutia

1. Na diaľkovom ovládači stlačte tlačidlo **MENU** a vyberte možnosti **Funkcie > Autom. zamknutie > Zmeniť kód**.
2. Stlačením tlačidla ► vstúpte do časti s nastavením kódu.
3. Zadajte kód pomocou číselných tlačidiel. Ponuka **Funkcie** sa znova zobrazí so správou potvrdzujúcou, že sa kód vytvoril alebo zmenil.

✳ **Tip.** Ak svoj kód zabudnete, zadajte hodnotu „0711“, čím zrušíte všetky existujúce kódy.

### Vstup do ponuky Autom. zamknutie

1. Na diaľkovom ovládači stlačte tlačidlo **MENU** a vyberte možnosti **Funkcie > Autom. zamknutie**. Potom stlačte tlačidlo ► a zadajte kód.
2. Zadajte kód pomocou číselných tlačidiel.

### Odomknutie všetkých kanálov a pripojených zariadení

1. V ponuke **Autom. zamknutie** vyberte možnosť **Vymazať všetko**.
2. Stlačte tlačidlo **OK**.

### Uzamknutie alebo odomknutie jedného alebo viacerých kanálov a pripojených zariadení

1. V ponuke **Autom. zamknutie** vyberte možnosť **Zamknúť program**.
2. Stlačením tlačidla ► prejdite na túto možnosť.
3. Stlačením tlačidla ▲ alebo ▼ vyberte **zámok kanálu**.
4. Stlačením tlačidla ► zamknite alebo odomknite kanál.

### Nastavenie rodičovskej zámky

Niektoré stanice s digitálnym vysielaním hodnotia svoje programy z hľadiska vhodnosti pre dané vekové skupiny divákov. Televízor možno nastaviť tak, aby vysielal len programy s vekovým hodnotením vyšším, než sa vzťahuje na vaše dieťa.

1. V ponuke **Autom. zamknutie** vyberte možnosť **Rodič. kontrola**.
2. Stlačením tlačidla ► prejdite na túto možnosť.
3. Stláčaním tlačidla ▲ alebo ▼ vyberte **vekovú skupinu**.
4. Vyberte vek a stlačte tlačidlo **OK**.
5. Stlačením tlačidla **MENU** opustite ponuku.

## 5.8 Používanie titulkov

Titulky možno aktivovať pre každý televízny kanál. Titulky sa vysielajú prostredníctvom teletextu alebo digitálneho vysielania DVB-T. V prípade digitálneho vysielania máte k dispozícii možnosť výberu preferovaného jazyka titulkov.

1. Na diaľkovom ovládači stlačte tlačidlo **MENU** a vyberte možnosti **Funkcie > Titulky**.
2. Stlačením tlačidla ► vstúpte do zoznamu.

PHILIPS	
TV settings	Funkcie
Intelig.nastavenia	Časovač
Obraz	Autom. zamknutie
Zvuk	Titulky
Funkcie	Jazyk titulkov
Inštalovať	Bežné rozhranie

3. Stlačením tlačidla ▲ alebo ▼ vyberte možnosť **Zap.**, ak chcete, aby sa titulky zobrazovali stále, alebo možnosť **Zap. pri vyp.zvuku**, ak chcete, aby sa titulky zobrazovali iba vtedy, keď sa pomocou tlačidla  na diaľkovom ovládači vypne zvuk.
4. Stlačením tlačidla **OK** sa vrátite do ponuky **Funkcie**.

### Výber jazyka titulkov na digitálnych televíznych kanáloch

 **Poznámka.** Pokiaľ podľa postupu uvedeného nižšie vyberiete jazyk titulkov na digitálnom televíznom kanáli, dočasne sa vypne preferovaný jazyk titulkov nastavený v ponuke **Inštalácia**.

1. Na diaľkovom ovládači stlačte tlačidlo **MENU** a vyberte možnosti **Funkcie titulk.**
2. Stlačením tlačidla ► vstúpte do zoznamu dostupných jazykov.
3. Stlačením tlačidla ▲ alebo ▼ vyberte požadovaný jazyk titulkov.
4. Stlačte tlačidlo **OK**.

---

## 5.9 Počúvanie digitálnych rozhlasových staníc

Ak je dostupné digitálne vysielanie, počas inštalácie sa automaticky nainštalujú digitálne rozhlasové stanice. Ak chcete zmeniť poradie digitálnych rozhlasových kanálov, prečítajte si časť 6.3 *Usporiadanie kanálov*.

1. Na diaľkovom ovládači stlačte tlačidlo **OK**. Zobrazí sa ponuka **Všetky kanály**.
2. Pomocou číselných tlačidiel vyberte rozhlasový kanál.
3. Stlačte tlačidlo **OK**.

---

## 5.10 Aktualizácia softvéru televízora

Spoločnosť Philips sa neustále snaží zlepšovať svoje produkty. Dôrazne odporúčame, aby ste po sprístupnení aktualizácií aktualizovali softvér televízora. Informácie o dostupných aktualizáciách získate na lokalite [www.philips.com/support](http://www.philips.com/support).

### Overenie aktuálnej verzie softvéru

1. Na diaľkovom ovládači stlačte tlačidlo **MENU** a vyberte možnosti **Inštalovať ► Inf.o aktuál.soft.**

### Aktualizácia softvéru (digitálne vysielanie)

Ak používate digitálne vysielanie (DVB-T), televízor automaticky prijíma softvérové aktualizácie. Ak sa na obrazovke zobrazí hlásenie s výzvou na aktualizáciu softvéru:

- Výberom položky **Teraz** (odporúča sa) vykonáte okamžitú aktualizáciu softvéru.
- Ak chcete, aby vás systém upozornil na aktualizáciu softvéru neskôr, vyberte položku **Neskôr**.
- Ak chcete aktualizáciu zrušiť, vyberte položku **Zrušiť** (neodporúča sa).

## 6 Inštalácia kanálov

Počas úvodného nastavovania televízora vás systém vyzve, aby ste vybrali vhodný jazyk ponuky a vykonali automatickú inštaláciu televízora a digitálnych rozhlasových kanálov (ak sú dostupné).

Táto kapitola obsahuje informácie o spôsobe opätovnej inštalácie kanálov a o ďalších užitočných funkciách inštalácie kanálov.

 **Poznámka.** Opätovná inštalácia kanálov zmení zoznam **Všetky kanály**.

### 6.1 Automatická inštalácia kanálov

Táto časť obsahuje informácie o spôsobe automatického vyhľadávania a ukladania kanálov. Uvedené pokyny sa týkajú digitálnych aj analógových kanálov.

PHILIPS	
Installation	Jazyky
Jazyky	jazyk ponúk
Krajina	Pref.jazyk zvuku
Channel install...	Pref.jazyk titulk.
Preferencie	Sluchovo postihn.
Zdrojové označenia	Popis zvuku
Dekodér	
Inf.o aktuál.soft.	
Obnova výrobnast.	

#### Krok č. 1: Výber jazyka ponúk

1. Na diaľkovom ovládači stlačte tlačidlo **MENU** a vyberte možnosti **Inštalovať** > **Jazyky**.
2. Stlačením tlačidla ► vstúpte do ponuky **Jazyk ponúk**.
3. Stlačením tlačidla ▲ alebo ▼ vyberte požadovaný jazyk.
4. Výber potvrdte stlačením tlačidla **OK**.
5. Stlačením tlačidla ◀ sa vráťte do ponuky

#### Inštalovať

Okrem jazyka ponúk môžete v ponuke **Jazyky** nakonfigurovať aj nasledujúce nastavenia jazyka (platí iba pre digitálne kanály):

- **Prefer.jazyk zvuku:** Z dostupných jazykov zvuku vyberte preferovaný jazyk zvuku. Ďalšie informácie nájdete v časti 5.3 *Úprava nastavení zvuku*.
- **Pref.jazyk titulk.:** Vyberte niektorý z dostupných jazykov titulkov. Ďalšie informácie nájdete v časti 5.8 *Výber jazyka titulkov na digitálnych televíznych kanáloch*.
- **Sluchovo postihn.:** Výberom možnosti **Zap.** zobrazte titulky pre sluchovo postihnutých ľudí v preferovanom jazyku (ak je táto možnosť dostupná).
- **Popis zvuku:** Výberom možnosti **Zap.** budete počuť zvukový popis v preferovanom jazyku (ak je táto možnosť dostupná).

#### Krok č. 2: Výber krajiny

Vyberte krajinu, v ktorej sa nachádzate. V závislosti od danej krajiny televízor nainštaluje a zoradí kanály.

1. V ponuke **Inštalovať** stlačením tlačidla ▼ vyberte možnosť **Krajina**.
2. Stlačením tlačidla ► vstúpte do zoznamu.
3. Stláčaním tlačidla ▲ vyberte požadovanú krajinu.
4. Stlačením tlačidla ◀ sa vráťte do ponuky **Inštalovať**.

#### Krok č. 3: Inštalácia kanálov

Televízor vyhľadá a uloží všetky dostupné digitálne a analógové televízne kanály, ako aj dostupné digitálne rozhlasové kanály.

1. V ponuke **Inštalovať** stlačením tlačidla ▲ alebo ▼ vyberte možnosť **Inštalácia kanálu** > **Autom. inštalácia**.

2. Stlačením tlačidla ► vyberte možnosť **Teraz spustiť**.
3. Stlačte tlačidlo **OK**.
4. Stlačením zeleného tlačidla spustíte inštaláciu. Inštalácia môže trvať niekoľko minút.
5. Po dokončení vyhľadávania kanálov stlačte červené tlačidlo, čím sa vrátite do ponuky Inštalácia.
6. Stlačením tlačidla **MENU** opustite ponuku.

**Tip.** Po nájdení digitálnych televíznych kanálov sa v zozname nainštalovaných kanálov môžu zobrazovať prázdne čísla kanálov. Informácie o premenovaní, zmene poradia alebo odinštalovaní uložených kanálov nájdete v časti 6.3 *Usporiadanie kanálov*.

## 6.2 Manuálna inštalácia kanálov

Táto časť opisuje, ako manuálne vyhľadať a uložiť analógové televízne kanály. Ak chcete vyhľadať a uložiť digitálne kanály, pozrite si časť 6.7 *Test digitálneho príjmu*.

### Krok č. 1: Výber systému

**Poznámka.** Ak sú systémové nastavenia správne, prejdite na *Krok č. 2: Vyhľadanie a uloženie nových televíznych kanálov*.

1. Na diaľkovom ovládači stlačte tlačidlo **MENU** a vyberte možnosti **Inštalovať** > **Inštalácia kanálu** > **Analóg.: Manuálna inštalácia**.
2. Stlačením tlačidla ► vstúpte do ponuky **Inštalácia kanálu** a zvýrazní sa možnosť **Systém**.

3. Stlačením tlačidla ► vstúpte do zoznamu **Systém**.

PHILIPS	
Inštalácia kanálu	Analóg.: Manuálna inštalácia
Autom. inštalácia	Systém
Aktual. inštalácie	Vyhľadať
Digit.: Skúšobný príjem	Jemné ladenie
Analóg.: Manuálna inštalácia	Uložiť tento kanál
Usporiadať	Ulož.ako nový kan.

4. Stlačením tlačidla ▲ alebo ▼ vyberte požadovanú krajinu alebo oblasť.
5. Stlačením tlačidla ◀ sa vráťte do ponuky **Inštalácia kanálu**.

### Krok č. 2 Vyhľadanie a uloženie nových televíznych kanálov

1. Na diaľkovom ovládači stlačte tlačidlo **MENU** a vyberte možnosti **Inštalovať** > **Inštalácia kanálu** > **Analóg.: Manuálna inštalácia** > **Vyhľadať**.
2. Stlačením tlačidla ► vstúpte do ponuky **Vyhľadať**.
3. Stlačením červeného tlačidla a číselných tlačidiel na diaľkovom ovládači zadajte trojčifernú frekvenciu. Prípadne stlačením zeleného tlačidla automaticky vyhľadajte ďalší kanál.
4. Po nájdení nového kanála stlačte tlačidlo ◀.
5. Vyberte možnosť **Ulož.ako nový kan.** a stlačením tlačidla ► na ňu prejdite.
6. Stlačením tlačidla **OK** uložte tento kanál. Číslo kanálu sa zobrazí na obrazovke.
7. Stlačením tlačidla **MENU** opustite ponuku.

### Jemné ladenie analógových kanálov

Pri slabom prijíme môžete analógové kanály manuálne doladiť.

1. Na diaľkovom ovládači stlačte tlačidlo **MENU** a vyberte možnosti **Inštalovať** > **Inštalácia kanálu** > **Analóg.: Manuálna inštalácia** > **Jemné ladenie**.
2. Stlačením tlačidla ► vstúpte do ponuky **Jemné ladenie**.
3. Stlačením tlačidla ▲ alebo ▼ upravte frekvenciu.
4. Po dokončení stlačte tlačidlo ▲.
5. Výberom možnosti **Uložiť tento kanál** uložte jemne doladený kanál pod aktuálnym číslom kanála.
6. Stlačením tlačidla ► prejdite na túto možnosť.
7. Stlačte tlačidlo **OK**. Zobrazí sa nápis **Hotovo**.
8. Stlačením tlačidla **MENU** opustite ponuku.

---

### 6.3 Usporiadanie kanálov

1. Na diaľkovom ovládači stlačte tlačidlo **MENU** a vyberte možnosti **Inštalovať** > **Inštalácia kanálu** > **Usporiadať**.
2. Stlačením tlačidla ► vstúpte do zoznamu **Usporiadať**.
3. Stlačením tlačidla ▲ alebo ▼ vyberte kanál, ktorého pozíciu chcete upraviť.
4. Stlačením žltého tlačidla posuniete kanál v zozname nahor, stlačením modrého tlačidla ho posuniete nadol.
5. Stlačením tlačidla **MENU** opustite ponuku.

---

### 6.4 Premenovanie kanálov

1. Na diaľkovom ovládači stlačte tlačidlo **MENU** a vyberte možnosti **Inštalovať** > **Inštalácia kanálu** > **Usporiadať**.
2. Stlačením tlačidla ► vstúpte do zoznamu **Usporiadať**.

3. Stlačením tlačidla ▲ alebo ▼ v zozname **Usporiadať** vyberte kanál, ktorý chcete premenovať.
4. Stlačte červené tlačidlo.
5. Stláčaním tlačidiel ◀ a ► vyberte príslušné znaky a pomocou tlačidiel ▲ a ▼ ich zmeňte. Medzera, čísla (0 – 9) a iné špeciálne znaky sa nachádzajú medzi písmenami **Z** a **A**.
6. Stlačením zeleného tlačidla alebo tlačidla **OK** ukončíte úkon.

✳ **Tip.** Pomocou žltého tlačidla môžete odstrániť všetky znaky. Stlačením modrého tlačidla odstránite iba zvýraznený znak.

---

### 6.5 Odinštalovanie alebo opätovná inštalácia kanálov

Môžete odinštalovať uložený kanál alebo znova nainštalovať odinštalovaný kanál.

1. Na diaľkovom ovládači stlačte tlačidlo **MENU** a vyberte možnosti **Inštalovať** > **Inštalácia kanálu** > **Usporiadať**.
2. Stlačením tlačidla ► vstúpte do zoznamu **Usporiadať**.
3. Stlačením tlačidla ▲ alebo ▼ vyberte kanál, ktorý chcete odinštalovať alebo znova nainštalovať.
4. Stlačením zeleného tlačidla odinštalujte alebo opätovne nainštalujte kanál.
5. Stlačením tlačidla **MENU** opustite ponuku.

---

### 6.6 Manuálna aktualizácia zoznamu kanálov

Okrem automatickej aktualizácie môžete zoznam kanálov aktualizovať aj manuálne.

1. Na diaľkovom ovládači stlačte tlačidlo **MENU** a vyberte možnosti **Inštalovať** > **Inštalácia kanálu** > **Aktual. inštalácie**.
2. Stlačením tlačidla ► vstúpte do ponuky

**Aktual. inštalácie.** Zvýrazní sa možnosť **Teraz spustiť**.

3. Stlačte tlačidlo **OK**.
4. Stlačením zeleného tlačidla spustíte aktualizáciu. Môže to trvať niekoľko minút.
5. Po dokončení aktualizácie sa stlačením červeného tlačidla vráťte do ponuky **Inštalácia kanálu**.
6. Stlačením tlačidla **MENU** opustíte ponuku.

---

## 6.7 Test digitálneho príjmu

Ak používate digitálne vysielanie, môžete overiť kvalitu a intenzitu signálu digitálnych kanálov. Následne môžete zmeniť polohu a vykonať test antény alebo satelitnej paraboly.

1. Na diaľkovom ovládači stlačte tlačidlo **MENU** a vyberte možnosti **Inštalovať** > **Inštalácia kanálu** > **Digit.: Skúšobný príjem**.
2. Stlačte tlačidlo **OK**.
3. Stlačením zeleného tlačidla automaticky spustíte test alebo manuálne zadajte frekvenciu kanála, ktorý chcete testovať. Ak je kvalita a intenzita signálu nedostatočná, zmeňte polohu antény alebo satelitnej paraboly a test zopakujte.
4. Po dokončení testovania uložte frekvenciu stlačením žltého tlačidla.
5. Stlačením červeného tlačidla sa vráťte do ponuky **Inštalácia kanálu**.
6. Stlačením tlačidla **MENU** opustíte ponuku.

 **Poznámka.** Ak problémy s príjmom digitálneho vysielania pretrvávajú, obráťte sa na špecialistu na inštalácie.

## 7 Pripojenie zariadení

### 7.1 Prehľad pripojení

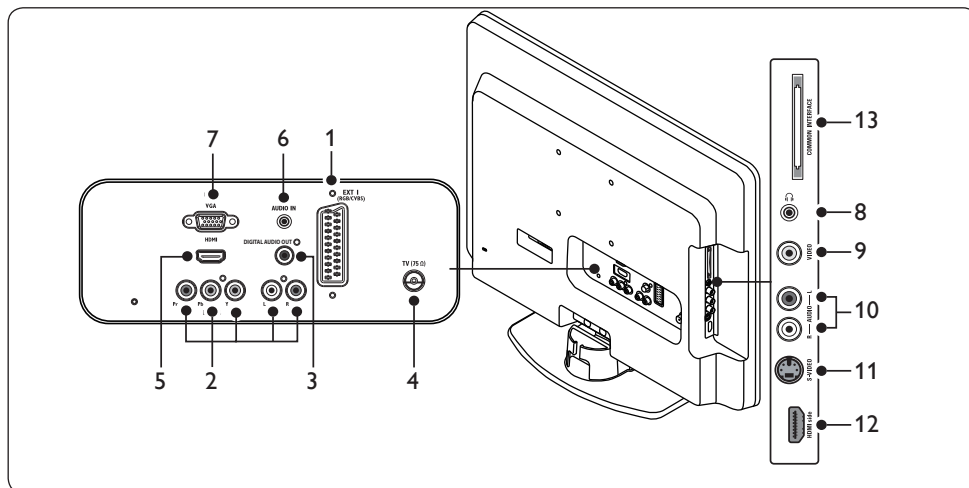

#### Zadné konektory

1. **EXT 1:** Prvý konektor SCART pre prehrávače diskov DVD, videorekordéry, digitálne prijímače, herné konzoly a ďalšie zariadenia s pripojením SCART. Podporuje pripojenia Audio L/R, vstup/výstup CVBS, RGB.
2. **EXT 3:** Vstupné konektory komponentového videa (Y Pb Pr) a zvuku zľava a sprava na pripojenie prehrávačov diskov DVD, digitálnych prijímačov, herných konzol a iných komponentových videozariadení.
3. **DIGITAL AUDIO OUT**  
Konektor zvukového výstupu SPDIF na pripojenie domáceho kina a iných zvukových systémov.
4. **Televízna anténa**
5. **HDMI:** Vstupný konektor HDMI pre prehrávače diskov Blu-ray, digitálne prijímače, herné konzoly a ďalšie zariadenia s vysokým rozlíšením.

6. **AUDIO IN:** Minikonektor na vstup zvuku z počítača.
7. **PC IN:** Konektor VGA na pripojenie počítača.

#### Bočné konektory

8. **Slúchadlá:** Stereofónny minikonektor.
9. **VIDEO:** Vstupný videokonektor typu Cinch určený pre kompozitné zariadenia.
10. **AUDIO L/R:** Vstupné konektory zvuku zľava a sprava na pripojenie kompozitných zariadení a zariadení S-Video.
11. **S-VIDEO:** Vstupný konektor S-Video na pripojenie zariadení S-Video.

☹ **Poznámka.** Všetky tri porty Item 9, Item 10 a Item 11 patria pod konektor **EXT 2**.

12. **HDMI Side:** Ďalší konektor HDMI na pripojenie prenosných zariadení s vysokým rozlíšením.
13. **COMMON INTERFACE:** Zásuvka na pripojenie modulov s podmieneným prístupom.

## 7.2 Výber kvality pripojenia

Táto časť opisuje, ako môžete vylepšiť svoj audiovizuálny zážitok, ak zariadenia pripojíte použitím najlepších dostupných konektorov.

Po pripojení zariadení ich nezabudnite aktivovať podľa pokynov uvedených v časti 7.4 *Nastavenie zariadení*.

### HDMI – najvyššia kvalita ★★★★★

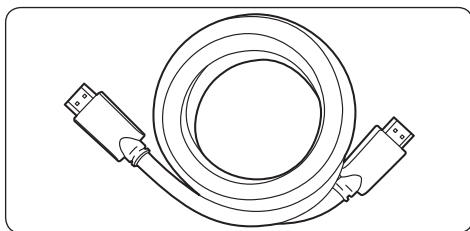

Pripojenie HDMI poskytuje najlepšiu kvalitu zvuku a obrazu. Zvukový aj obrazový signál sa spájajú v jednom kábli HDMI, čím poskytujú nekomprimované digitálne rozhranie medzi televízorom a zariadením s rozhraním HDMI. Ak si chcete vychutnať špičkový obraz s vysokým rozlíšením, musíte použiť pripojenie HDMI. Káble HDMI sa musia používať aj vtedy, ak chcete aktivovať funkciu Philips EasyLink, ako je to opísané v časti 7.5 *Používanie funkcie Philips EasyLink*.

**☹ Poznámka.** Rozhranie HDMI spoločnosti Philips podporuje ochranu HDCP (High-bandwidth Digital Contents Protection). HDCP je jednou z foriem ochrany digitálnych práv, ktorá chráni obsah vo vysokom rozlíšení na diskoch DVD a Blu-ray.

### Komponentové video (Y Pb Pr) – vyššia kvalita ★★★★★

Komponentové video poskytuje lepšiu kvalitu obrazu než pripojenie S-Video alebo kompozitné video. Komponentové video síce podporuje signál s vysokým rozlíšením, kvalita obrazu je však nižšia ako pri rozhraní HDMI a obraz je analógový.

Pri pripájaní kábla komponentového videa ku konektoru EXT 3 na zadnej strane televízora sa riadte farebným označením káblov. Navyše, k červenému a bielu konektoru na vstup zvuku zľava a sprava (L/R) pri konektore EXT 3 pripojte zvukový kábel.

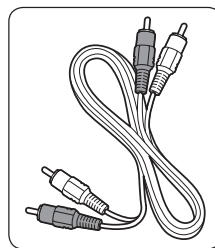
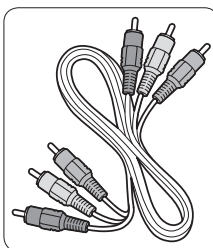

- Kábel komponentového videa – červený, zelený, modrý
- Kábel vstupu zvuku zľava a sprava – červený, biely

### SCART – dobrá kvalita ★★★

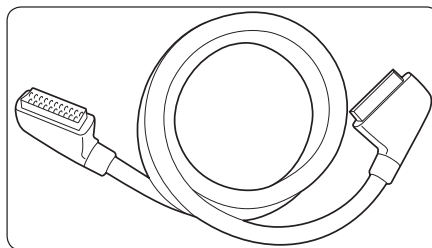

Pripojenie SCART spája obrazový a zvukový signál do jedného kábla. Zvukové signály sú stereo a obrazové signály môžu mať kvalitu kompozitného videa alebo S-Video. Pripojenie



SCART nepodporuje video s vysokým rozlíšením a je analógové. Na televízore sa nachádzajú konektory SCART EXT 1.

### **S-Video – dobrá kvalita ★★**

Analógové pripojenie S-Video poskytuje lepšiu kvalitu obrazu než kompozitné video. Keď pripájate zariadenie prostredníctvom rozhrania S-Video, pripojte kábel S-Video ku konektoru S-Video na bočnej strane televízora. K červenému a bielemu konektoru Audio L/R na bočnej strane televízora musíte pripojiť osobitný kábel vstupu zvuku zľava a sprava vedúci zo zariadenia.

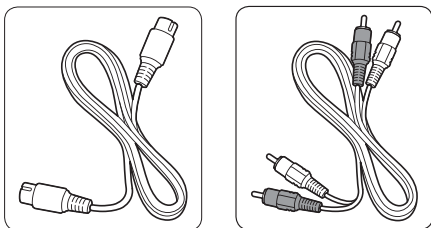

- Kábel S-Video
- Kábel vstupu zvuku zľava a sprava – červený, biely

### **Kompozitné video – základná kvalita ★**

Kompozitné video je základným analógovým pripojením, pri ktorom sa zvyčajne spája videokábel typu Cinch (žltý) s káblom na vstup zvuku zľava a sprava (červený a biely). Pri pripájaní k vstupným konektorom kompozitného videa a vstupu zvuku zľava a sprava (L/R) na bočnej strane televízora sa riadte farebným označením káblov. Kompozitný kábel audio/video – žltý, červený a biely.

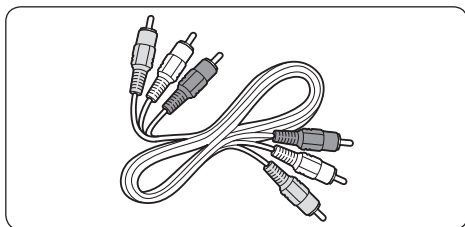

## 7.3 Pripojenie zariadení

Táto časť obsahuje informácie o pripájaní rôznych zariadení s rôznymi konektormi a dopĺňa príklady uvedené v *Stručnej príručke*.

**!** **Upozornenie.** Pred pripojením zariadení odpojte napájací kábel.

**⊖** **Poznámka.** V závislosti od dostupnosti a aktuálnych potrieb možno na pripojenie zariadenia k televízoru použiť rôzne typy konektorov.

### Prehrávač diskov Blu-ray

Ak chcete sledovať video v úplne najvyššom rozlíšení, pripojte kábel HDMI podľa nasledujúceho obrázka:

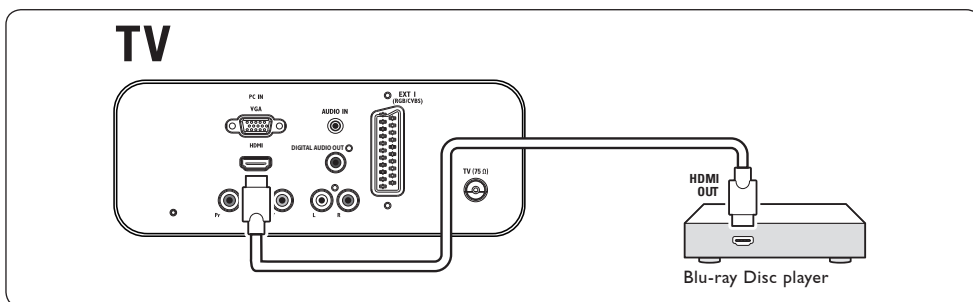

### Prehrávač diskov DVD

Ak chcete sledovať video na diskoch DVD, pripojte kábel SCART podľa nasledujúceho obrázka:

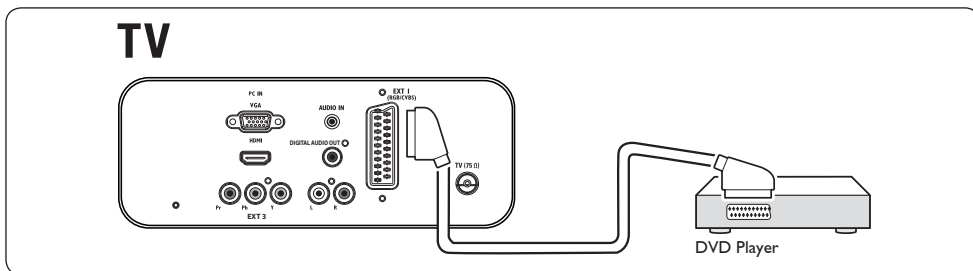

## Satelitný prijímač

Ak chcete prijímať analógové kanály prostredníctvom antény a digitálne kanály prostredníctvom satelitného prijímača, pripojte kábel antény a kábel SCART podľa nasledujúceho obrázka:

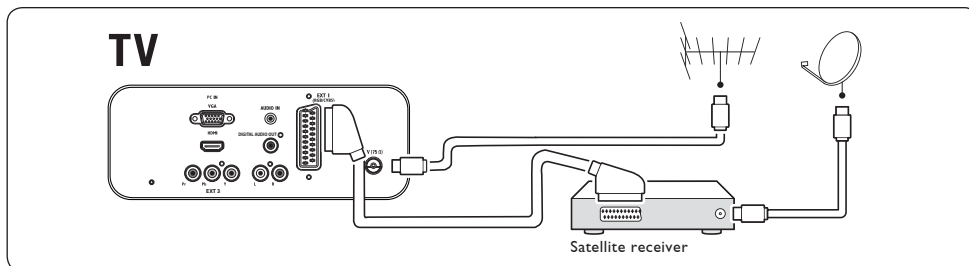

## Digitálny prijímač s vysokým rozlíšením

Ak chcete prijímať analógové kanály prostredníctvom antény a digitálne kanály prostredníctvom digitálneho prijímača s vysokým rozlíšením, pripojte dva káble antény a kábel HDMI podľa nasledujúceho obrázka:

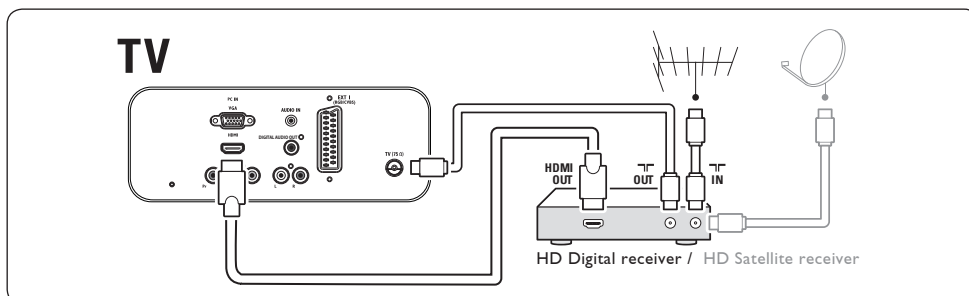

## Kombinovaný rekordér diskov DVD a digitálny prijímač

Ak chcete prijímať analógové kanály prostredníctvom antény a nahrávať programy prostredníctvom kombinovaného rekordéra diskov DVD a digitálneho prijímača, pripojte dva káble antény a jeden kábel SCART podľa nasledujúceho obrázka:

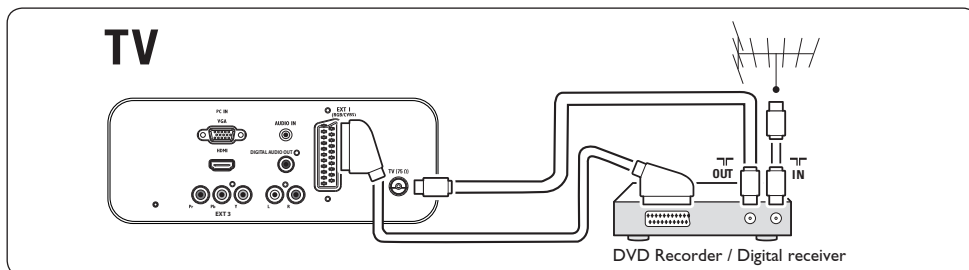

## Samostatný rekordér diskov DVD a prijímač

Ak chcete prijímať analógové kanály prostredníctvom antény a nahrávať programy prostredníctvom samostatného rekordéra diskov DVD a prijímača, pripojte tri káble antény a jeden kábel SCART podľa nasledujúceho obrázka:

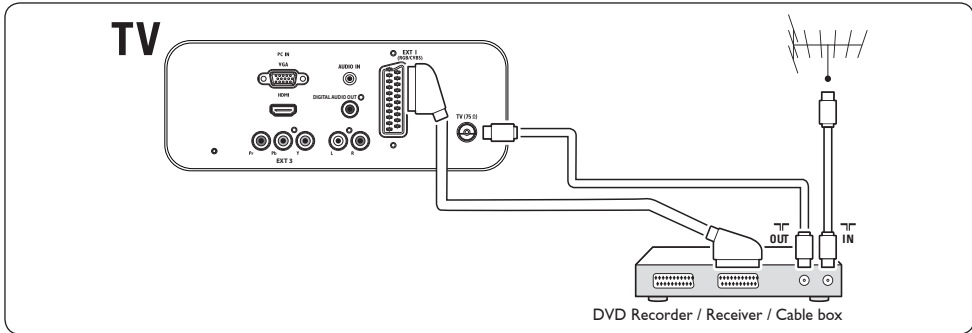

## Rekordér diskov DVD a systém domáceho kina

Ak chcete prijímať analógové kanály prostredníctvom antény, prenášať zvuk do systému domáceho kina a nahrávať programy prostredníctvom rekordéra diskov DVD, pripojte dva káble antény, jeden kábel SCART a dva káble pre digitálny zvuk podľa nasledujúceho obrázka:

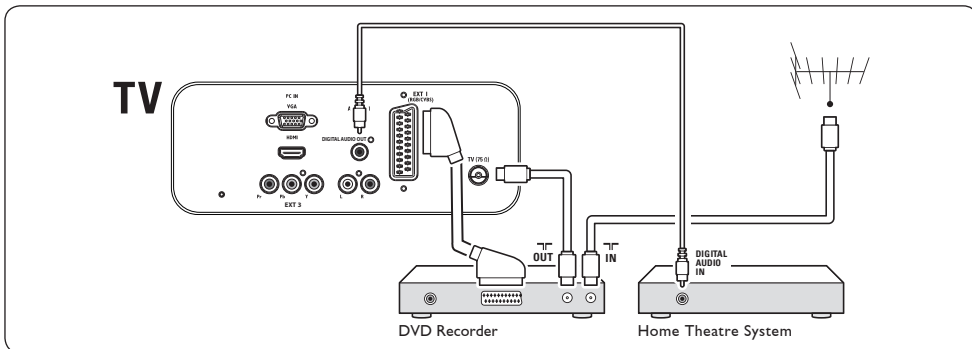

**☹ Poznámka.** Ak používate systém domáceho kina alebo iný zvukový systém, najlepšiu synchronizáciu obrazu a zvuku dosiahnete pripojením zvukového signálu z prehrávacieho zariadenia priamo k televízoru. Potom prepojte zvukový signál do systému domáceho kina alebo zvukového zariadenia pomocou konektorov zvuku na zadnej strane televízora.

## Herná konzola alebo kamkordér

Najpraktickejšie pripojenie prenosnej hernej konzoly alebo kamkordéra je pravdepodobne na bočnej strane televízora. Hernú konzolu alebo kamkordér môžete pripojiť napríklad ku konektorom VIDEO/S-Video a AUDIO L/R na bočnej strane televízora. K dispozícii je tiež konektor HDMI pre zariadenia s vysokým rozlíšením.

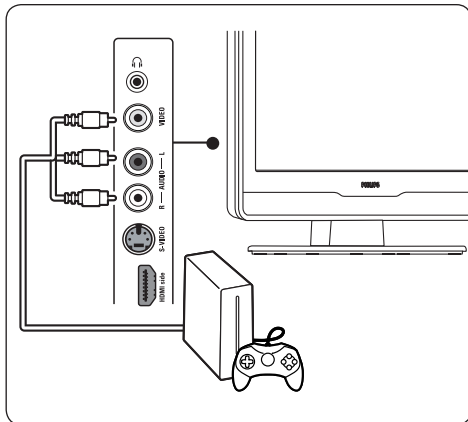

Stálu hernú konzolu alebo kamkordér môžete pripojiť ku konektoru HDMI alebo EXT 3 (komponentový) na zadnej strane televízora.

## Osobný počítač

Pred pripojením počítača:

- Obnovovaciu frekvenciu monitora počítača nastavte na 60 Hz. Zoznam rozlíšení počítača nájdete v časti 8. *Technické parametre*.
- Podľa postupu opísaného v časti 5.3 *Zmena formátu obrazu* nastavte formát obrazu televízora **Široká obrazovka**.

### Pripojenie počítača k zadnej strane televízora

1. Pomocou kábla VGA pripojte počítač ku konektoru PC IN na zadnej strane televízora.

2. Zvukový kábel s minikonektorom vedúci z počítača pripojte k minikonektoru AUDIO IN na zadnej strane televízora.

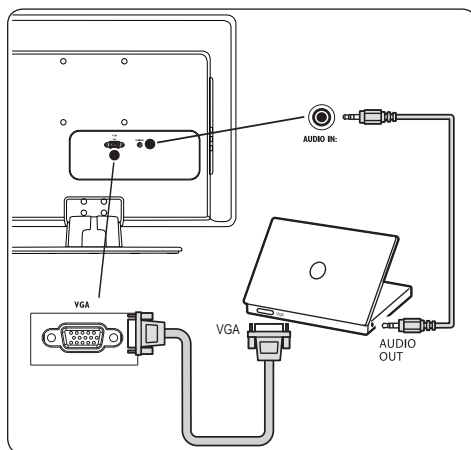

## 7.4 Nastavenie zariadení

### Priradenie dekodéra kanálov

Dekodéry, ktoré dekodujú digitálne kanály, možno pripojiť ku konektoru SCART. Musíte priradiť televízny kanál, ktorý sa bude dekodovať. Potom priradíte pripojenie, ku ktorému je dekodér pripojený.

1. Na diaľkovom ovládači stlačte tlačidlo **MENU** a vyberte možnosti **Inštalovať** > **Dekodér**.

PHILIPS	
Ponuka TV	Intelig.nastavenia
Intelig.nastavenia	Osobné
Obraz	Výrazné
Zvuk	Štandard
Funkcie	Videoklip
Inštalovať	Úspora energie

2. Stlačením tlačidla ► vstúpte do zoznamu.
3. Stlačením tlačidla ▲ alebo ▼ vyberte kanál, ktorý sa má dekodovať.
4. Stlačením tlačidla **OK** vyberte kanál alebo zrušte jeho výber.
5. Stlačením tlačidla ◀ sa vráťte do predchádzajúcej ponuky.
6. Stlačením tlačidla **MENU** opustite ponuku.

## 7.5 Používanie funkcie Philips EasyLink

Tento televízor podporuje funkciu Philips EasyLink, ktorá umožňuje jedným dotykom prehrávať a prepínať do pohotovostného režimu zariadenia kompatibilné s režimom EasyLink. Kompatibilné zariadenia musia byť k televízoru pripojené cez rozhranie HDMI a musia byť priradené.

### Zapnutie alebo vypnutie funkcie EasyLink

1. Na diaľkovom ovládači stlačte tlačidlo **MENU** a vyberte možnosti **Inštalovať** > **Preferencie** > **EasyLink**.
2. Vyberte možnosť **Zap.** alebo **Vyp.**

### Používanie jednodotykového prehrávania

Jednodotykové prehrávanie umožňuje stlačiť tlačidlo prehrávania napríklad na diaľkovom ovládači prehrávača diskov DVD. Tým sa spustí prehrávanie disku DVD a televízor sa automaticky prepne na príslušný zdroj (bude sa zobrazovať obsah disku DVD).

### Používanie pohotovostného režimu systému

Pohotovostný režim systému umožňuje stlačiť a podržať tlačidlo **NAPÁJANIE** napríklad na diaľkovom ovládači k televízoru. Tým sa televízor a všetky pripojené zariadenia HDMI zapnú alebo prepnú do pohotovostného režimu. Funkciu pohotovostného režimu systému možno vykonať použitím diaľkového ovládača ktoréhokoľvek pripojeného zariadenia HDMI.

## 7.6 Príprava televízora na digitálne služby

Zakódované digitálne televízne kanály sa dajú dekodovať pomocou modulu Conditional Access Module (CAM) a karty Smart, ktoré vám poskytne poskytovateľ služieb digitálnej televízie.

V závislosti od vybraného operátora a služieb (napríklad platená televízia) môže modul CAM ponúkať niekoľko digitálnych služieb. Ďalšie informácie o týchto službách a podmienkach ich používania získate od svojho poskytovateľa služieb digitálnej televízie.

### Používanie modulu podmieneného prístupu (CAM)

**VAROVANIE.** Pred pripojením modulu CAM vypnite televízor. Postupujte podľa pokynov uvedených nižšie. Nesprávne pripojenie modulu CAM môže poškodiť modul CAM a televízor.

1. Podľa pokynov vytlačených na module CAM opatrne zasuňte modul CAM do rozhrania Common Interface na bočnej strane televízora.
2. Modul CAM pri pripájaní zatlačte až na doraz.

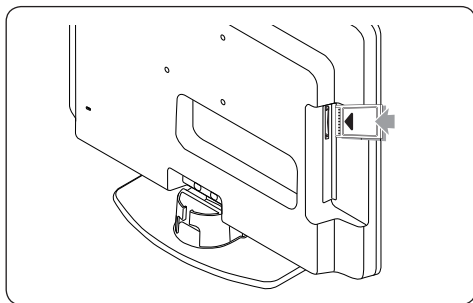

3. Zapnite televízor a počkajte, kým sa modul CAM aktivuje. Aktivácia modulu môže trvať niekoľko minút.

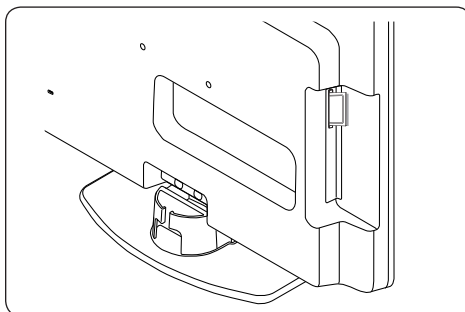

**Poznámka.** Nevyberajte modul CAM zo zásuvky. Vybratím modulu CAM sa digitálne služby deaktivujú.

### Prístup k službám modulu CAM

- Po pripojení a aktivácii modulu CAM stlačte na diaľkovom ovládači tlačidlo **MENU** a vyberte položku **Ponuka TV > Funkcie > Bežné rozhranie**.

Táto položka ponuky je k dispozícii iba vtedy, keď je modul CAM správne pripojený a aktivovaný. Aplikácie na obrazovke a obsah poskytuje poskytovateľ služieb digitálnej televízie.

## 8 Technické parametre

### Podporované rozlíšenia obrazovky

#### • Formáty počítača

Rozlíšenie	Obnovovacia frekvencia
720 x 400	70 Hz
640 x 480	60 Hz
640 x 460	67 Hz
800 x 600	60 Hz
1024 x 768	60 Hz
1440 x 900	60 Hz
1680 x 1050 (iba 22-palcový model)	60 Hz

#### • Formáty videa

Rozlíšenie	Obnovovacia frekvencia
480i	60 Hz
480p	60 Hz
576i	50 Hz
576p	50 Hz
720p	50 Hz, 60 Hz
1080i	50 Hz, 60 Hz
1080p(iba HDMI)	50 Hz, 60 Hz

### Ladenie / príjem / prenos

- Vstup antény: 75-ohmový koaxiálny (IEC75)
- Televízny systém: DVD COFDM 2K/8K
- Prehrávanie videa: NTSC, SECAM, PAL
- Terestriálne DVB (prečítajte si zoznam krajín na zadnej strane televízora)

### Dialkový ovládač

- Typ: RC-6
- Batérie: 2 ks veľkosti AAA (typ LR03)

### Pripojenie (zadná strana)

- EXT 1: (SCART) Audio L/R, vstup/výstup CVBS, RGB
- EXT 3: komponentové video (Y Pb Pr), vstup zvuku zľava a sprava
- HDMI
- Televízna anténa
- AUDIO IN: vstup zvuku z počítača cez minikonektor

- PC IN: 15-kolíkový počítačový konektor D-sub
- SPDIF OUT: výstup digitálneho zvuku (koaxiálny-Cinch-S/PDIF). Synchronizácia s obrazom.

### Pripojenie (bočná strana)

- Výstup slúchadiel (stereofónny minikonektor)
- EXT 2: AUDIO L/R, vstup CVBS, vstup S-Video
- HDMI side
- Bežné rozhranie (zásuvka na moduly CAM)

### Napájanie

- Sieťové napájanie: striedavý prúd, 100 – 240 V ( $\pm 10\%$ )
- Spotreba energie po zapnutí a v pohotovostnom režime: pozrite si technické parametre na lokalite [www.philips.com](http://www.philips.com)
- Teplota okolia: 5 °C – 35 °C

Parametre podliehajú zmenám bez predchádzajúceho upozornenia. Podrobné parametre tohto produktu nájdete na lokalite [www.philips.com/support](http://www.philips.com/support).



---

## 9 Riešenie problémov

Táto časť opisuje bežné problémy a zodpovedajúce riešenia.

---

### 9.1 Všeobecné problémy s televízorom

**Televízor sa nedá zapnúť:**

- Odpojte napájací kábel, počkajte jednu minútu a opätovne ho pripojte k elektrickej sieti.
- Skontrolujte, či je napájací kábel správne pripojený a či je elektrická zásuvka napájaná.

**Dialkový ovládač nefunguje správne:**

- Skontrolujte, či sú batérie v diaľkovom ovládači správne orientované podľa pólov + a –.
- Ak sú batérie v diaľkovom ovládači takmer alebo úplne vybité, vymeňte ich.
- Vyčistite šošovky snímača diaľkového ovládača a televízora.

**Zabudli ste kód na odomknutie automatického zámku**

- Podľa opisu v časti 5.7 *Uzamknutie televíznych kanálov alebo pripojených zariadení (Autom. zamknutie)* zadajte kód „0711“.

**Ponuka televízora sa zobrazuje v nesprávnom jazyku**

- Pokyny týkajúce sa nastavenia preferovaného jazyka v ponuke televízora nájdete v časti 6.1 *Automatická inštalácia kanálov*.

**Po zapnutí televízora, vypnutí alebo prepnutí do pohotovostného režimu, počuť z jeho vnútra praskanie:**

- Nevyžaduje sa žiadny úkon. Praskanie je vyvolané bežným rozpínaním a sťahovaním televízora, keď sa ochladzuje a zohrieva. Nemá vplyv na výkon.

**Zabudli ste svoj kód na odomknutie rodičovskej zámky:**

- Zadajte kód „0711“ podľa popisu v časti 5.5 *Používanie pokročilých funkcií teletextu*.

---

### 9.2 Problémy s televíznymi kanálmi

**Predtým nainštalované kanály sa nezobrazujú v zozname kanálov:**

- Skontrolujte, či ste vybrali správny zoznam.
- Kanál mohol byť odinštalovaný v ponuke **Usporiadať**. Prístup k ponuke získate stlačením tlačidla **MENU** na diaľkovom ovládači a výberom možností **Inštalovať** > **Inštalácia kanálu** > **Usporiadať**.

**Počas inštalácie sa nepodarilo nájsť žiadne digitálne kanály:**

- Skontrolujte, či televízor podporuje vysielanie DVB-T vo vašej krajine. Pozrite si zoznam krajín na zadnej strane televízora.

---

### 9.3 Problémy s obrazom

**Svieti indikátor napájania, ale nezobrazuje sa obraz:**

- Skontrolujte, či je správne pripojená anténa.
- Skontrolujte, či je vybraté správne zariadenie.

**Počuť zvuk, no nezobrazuje sa obraz:**

- Skontrolujte, či sú správne nastavené nastavenia obrazu. Pozrite si časť 5.3 *Úprava nastavení obrazu*.

**Anténa prijíma zlý signál televíznych kanálov:**

- Skontrolujte, či je anténa správne pripojená k televízoru.
- Kvalitu obrazu môžu ovplyvniť reproduktory, neuzemnené zvukové zariadenia, neónové svetlá, vysoké budovy alebo kopce. Zmenou nasmerovania antény

alebo premiestnením zariadení smerom od televízora skúste zlepšiť kvalitu príjmu.

- Skontrolujte, či je vybraný správny televízny systém pre vašu oblasť. Pozrite si časť 6.2 *Manuálna inštalácia kanálov*.
- Ak je príjem zlý len na jednom kanáli, skúste tento kanál jemne doladiť. Pozrite si časť 6.2 *Jemné ladenie analógových kanálov*.

#### **Z pripojených zariadení sa prijíma obraz so zlou kvalitou:**

- Skontrolujte, či sú zariadenia správne pripojené.
- Skontrolujte, či sú správne nastavené nastavenia obrazu. Pozrite si časť 5.3 *Úprava nastavení obrazu*.

#### **Televízor neuložil vykonané nastavenia:**

- Overte, či je v televízore nastavený režim **Domov**. V takom prípade nebudú možnosti zmeny nastavení obmedzené. Pozrite si časť 5.4 *Prepnutie do režimu Obchod alebo Domov*.

#### **Obraz sa nezmesť na obrazovku, pretože je príliš veľký alebo malý:**

- Pokúste sa použiť iný formát obrazu podľa pokynov v časti 5.3 *Zmena formátu obrazu*.

#### **Umiestnenie obrazu na obrazovke nie je správne:**

- Obrazové signály z niektorých zariadení sa nezmesťia správne na obrazovku. Skontrolujte výstup signálu zo zariadenia.

---

## **9.4 Problémy so zvukom**

### **Zobrazuje sa obraz, no počuť zvuk:**

- ⊖ **Poznámka.** Ak sa nezistí žiadny zvukový signál, televízor automaticky vypne zvukový výstup (nejde o poruchu).
- Skontrolujte správne pripojenie všetkých káblov.
- Skontrolujte, či hlasitosť nie je nastavená na 0.

- Skontrolujte, či nie je vypnutý zvuk.

### **Zobrazuje sa obraz, no kvalita zvuku je zlá:**

- Podľa postupu opísaného v časti 5.3 *Úprava nastavení zvuku* skontrolujte nastavenia možnosti **Zvuk**.

### **Zobrazuje sa obraz, no zvuk vychádza len z jedného reproduktora:**

- Podľa postupu opísaného v časti 5.3 *Úprava nastavení zvuku* skontrolujte nastavenia možnosti **Vyváženie**.

---

## **9.5 Problémy s pripojením HDMI**

### **Objavili sa problémy so zariadeniami HDMI**

- Podpora ochrany HDCP môže predĺžiť čas potrebný na zobrazenie obsahu zo zariadenia na obrazovke televízora.
- Ak televízor nerozpozna zariadenie a na obrazovke sa nezobrazí žiadny obraz, skúste prepínať medzi zariadeniami, čím sa opätovne spustí rozpoznávanie.
- Ak občas dochádza k prerušovaniu zvuku, podľa používateľskej príručky k zariadeniu HDMI skontrolujte správnosť nastavenia výstupu. Prípadne skúste zvukový signál zo zariadenia HDMI pripojiť k televízoru prostredníctvom konektora AUDIO IN na zadnej strane televízora.

---

## **9.6 Problémy s pripojením počítača**

### **Zobrazenie na televízore nie je stabilné alebo synchronizované:**

- Skontrolujte, či ste v počítači vybrali podporované rozlíšenie a podporovanú obnovovaciu frekvenciu. Informácie o podporovaných rozlíšeniach a obnovovacích frekvenciách nájdete v časti 8. *Technické údaje*.

---

## 9.7 Kontaktujte nás

Ak nemôžete problém odstrániť, pozrite si často kladené otázky k tomuto televízoru na lokalite [www.philips.com/support](http://www.philips.com/support).

Ak sa problém nevyrieši, obráťte sa na stredisko podpory zákazníkov vo svojej krajine uvedené v tejto používateľskej príručke.

**⚠ VAROVANIE. Nepokúšajte sa opravovať televízor vlastnými silami. Výsledkom môže byť vážne poranenie osôb, neodstrániteľné poškodenie televízora alebo zánik záruky.**

**ℹ Poznámka.** Prv než sa na nás obrátite, pripravte si číslo modelu a sériové číslo televízora. Tieto čísla sa nachádzajú na zadnej a bočnej strane televízora a tiež na balení.

---

## 10 Register

### A

- Aktualizácia softvéru
  - Kontrola verzie 25
- Analógový
  - Inštalácia kanálov 27

### Anténa

- Pripojenie 10

### Automaticky

- Inštalácia kanálov 26

### B

### Bočné

- Konektory 6

### Č

### Časovače

- Časovač vypnutia 23

### D

### Dial'kový ovládač

- Batérie 11
- Základné používanie 7

### Digitálny

- Rozhlas 25
- Služby 37

### Domáci režim 20

### Duálne I/II 20

### E

### Elektrická sieť

- Pripojenie 10

### F

### Formáty videa 39

### H

### HDCP 30, 31

### I

### Inštalácia kanálov 26

### Inteligentné nastavenia

- Aktuálne 18
- Štandard 18
- Videoklip 18
- Výrazné 18

### J

### Jas 18

### Jazyk

- Ponuky 26
- Titulky 25
- Zvuk 20

### Jazyk zvuku 20

### K

### Kanály

- Odinštalovanie 29
- Premenovanie 28
- Test digitálneho príjmu 29

### Kontrast 18

### Krajina

- Výber 27

### M

### Manuálna inštalácia kanálov 27

### Monofónny zvuk 20

### N

### Napájanie

- Pripojenie 10

### Nastavenia

- Obraz
  - Používanie inteligentných nastavení 18
  - Úprava nastavení 18
- Umiestnenie televízora
  - Zmena umiestnenia 20
- Zvuk
  - Úprava nastavení 20

### Nastavenie zariadení 36

### Nástenná konzola kompatibilná so štandardom VESA 8

## **O**

### **Obraz**

Úprava nastavení

Farba 18

Jas 18

Kontrast 18

Ostrosť 18

Redukcia šumu 18

Obrazovka 4

Odinštalovanie kanálov 29

Ostrosť 18

## **P**

### **Ponuky**

Autom. zamknutie 23

Jazyk 26

Premenovanie kanálov 28

Priestorový zvuk

Režim 20

## **R**

Redukcia šumu 18

Režim Obchod 20

Riešenie problémov 40

Rodičovská kontrola 24

Rozhlasové kanály 25

## **S**

Starostlivosť

Životné prostredie 4

Stereofónny zvuk 20

## **T**

Technické parametre 39

Teletext

Pokročilé používanie

Teletext 2.5 21

Televízor

Aktualizácia softvéru 25

Autom. zamknutie 23

## **Časovače**

Časovač vypnutia 23

Diaľkový ovládač

Batérie 11

Základné používanie 7

Hlavné ponuky

Používanie 16

Kanály

Zoznamy obľúbených položiek 21

Prehľad 6

Pripojenie

Anténa 10

Elektrická sieť 10

Kvalita 31

Zariadenia 33

Sledovanie

Zariadenia 13

Stojan 8

Titulky 24

Umiestnenie 8

Upevnenie na stenu 8

Usporiadanie káblov 10

Úvodné pokyny 8

Zapnutie 11

Titulky

Jazyk 25

## **U**

Umiestnenie televízora 8

Upevnenie televízora na stenu 8

## **V**

Výber systému 27

## **Z**

Zadné konektory 6

Zámok Kensington 8

Zapnutie televízora 11

Zariadenia

Sledovanie 13

Zhoršený sluch 27

## Zvuk

Úprava nastavení

Duálne I/II 20

Jazyk zvuku 20

Mono/stereo 20

Režim Surround 20

## Ž

Životné prostredie 4





