

LCD TV
Kullanma Kılavuzu
User's Manual

20PF1000/62



English

Türkçe

Model No.: _____
Seri No.: _____

PHILIPS

065 001 056 911

CİHAZINIZDAN EN YÜKSEK VERİMİ ALMAK İÇİN GARANTİ KARTINIZI BUGÜN İADE EDİNİZ

Modelinizi PHILIPS'e kayıt ettirmeniz aşağıdakilerden yararlanmanızı sağlar. Kaçırmayın. Garanti kartınızı hemen göndererek aşağıdakileri garanti ediniz.

* Satın alma belgesi:

Ekteki kartı bize vermeniz, ürünü satın aldığınız tarihin kaydedilmesini sağlar, böylece, garanti için ek yazışmalar yapmanıza gerek kalmaz

* Ürün Güvenliği Bildirimi:

Ürününüzü kayıt ettirseniz, nadirde olsa ürünlerin toplanması veya güvenlik arızası durumunda, doğrudan üretici tarafından size bir bildirim gönderilir

* Ürün sahipliğinin ek faydaları:

Ürününüzü kayıt ettirmeniz, hakkınız olan tüm imtiyazları ve tasarruf tekliflerini kullanabilmenizi sağlar

PHILIPS

Satın aldığınız için tebrikler, "ailemize" hoşgeldiniz. Sevgili PHILIPS ürün sahibi

PHILIPS'e güvendiğiniz için teşekkür ederiz. Günümüzde mevcut olan en iyi üretim ve satış sonrası destek hizmetlerine sahip ürünü aldığınız için kutlarız. Aldığınız ürünü yıllar boyu en mutlu şekilde kullanabilmeniz için elimizden gelenin en iyisini yapacağız. PHILIPS "ailesinin" bir üyesi olarak kapsamlı garantilerden ve sektördeki en iyi hizmet ağlarından birisini kullanabiliyorsunuz. En önemlisi, toplam müşteri memnuniyeti için eşsiz taahhütlerimiz var. Bizim düşüncemiz tamamıyla, PHILIPS ürünü aldığınız için size teşekkür etmek ve hoşgeldiniz demek.

Not: PHILIPS ürününden en yüksek verimi almak için Garanti Kaydınızı doldurunuz ve gönderiniz.

Aşağıdaki **emniyet** sembollerini öğreniniz:



Bu şimşek işareti, cihazınız içerisinde bulunan yalıtılmamış malzemenin elektrik çarpmalarına sebep olabileceğini gösterir. Evdeki herkesin emniyeti için lütfen ürün kapağını çıkarmayınız.



Ünlem işareti, çalıştırma ve bakım problemlerini önlemek için ekteki kılavuzlarda dikkatle okumanız gereken özelliklere dikkat çekmektedir.

UYARI: Yangın veya elektrik çarpmalarının önüne geçmek için bu cihaz yağmura veya neme maruz kalmamalıdır, vazolar gibi sıvı ile dolu nesneler bu cihazın üzerine konulmamalıdır.

DİKKAT: Elektrik çarpmasını önlemek için fişin geniş kısmını geniş priz tarafına tamamıyla yerleştiriniz.

Müşteri Kullanımı için: Kabinin arkasında bulunan aşağıdaki Seri Numarasını giriniz. Bu bilgiyi, ileride bakmak için saklayınız.

Model No:-----
Seri No:-----

Türkçe

PHILIPS

Bizi <http://www.philips.com.tr> Adresinden ziyaret edebilirsiniz

ÖNEMLİ GÜVENLİK TALİMATLARI

1. Bu talimatları okuyunuz.
2. Bu talimatları saklayınız.
3. Tüm uyarılara uygun hareket ediniz
4. Tüm talimatları yerine getiriniz
5. Cihazı suya yakın olan yerlerde kullanmayınız
6. Sadece kuru bir bezle temizleyiniz
7. Havalandırma açıklıklarının üstünü kapatmayınız. Üretici talimatlarına uygun olarak monte ediniz.
8. Radyatörler, ısı kaynakları, ocaklar ve ısı üreten diğer cihazlara (amplifikatörler dahil) yakın yerlere takmayınız
9. Polarize veya topraklı tip fişi kesinlikle kullanınız. Polarize bir fişin, biri diğerinden daha geniş olan iki ucu bulunmaktadır. Topraklı tip bir fişin iki ucu vardır, üçüncüsü ise topraklama çatalıdır. Geniş uç ve 3. çatal, güvenliğiniz içindir. Fişin prizinize uymaması durumunda, eski prizini değiştirilmesi için elektrikçinize başvurunuz.
10. Elektrik kablosunun üzerinde yürünmemesine, ve özellikle prizlerde, muhafazalarda ve cihazdan çıktıkları noktalarda darbe almamasına dikkat ediniz.
11. Sadece, üretici tarafından tanımlanan ekleri / aksesuarları kullanınız.
12. Sadece, üretici tarafından tanımlanan veya cihazla birlikte satılan bir masa, stand, tripod, braket veya tabla ile birlikte kullanınız. Bir masa kullanıldığında, masa / cihazı birlikte yer değiştirirken dikkat ediniz.
13. Cihazı, şimşekli havalarda veya uzun süre kullanılmayacağı durumlarda fişten çekiniz
14. Tüm servis işlemlerinin uzman servis personeli tarafından yapılmasına dikkat ediniz. Servis işlemi, cihaz, mesela elektrik kablosu veya fişinde herhangi bir şekilde zarar gördüğünde, üzerine sıvı döküldüğünde veya yabancı nesnelere düştüğünde, cihaz neme veya yağmura maruz kaldığında, normal çalışmadığında veya yüksekte düştüğünde gerekecektir.
15. Ürünün içerisinde kurşun veya cıva bulunabilir. Bu malzemelerin atılması çevresel yönetmeliklere göre olmalıdır. Atma ve dönüştürme bilgileri için bölgenizdeki resmi makamlara ya da Elektronik Sanayi Birliği www.eiae.org'a başvurunuz.
16. Servis Gerektiren Hasarlar: Cihaz, aşağıdaki durumlarda uzman servis teknisyeni tarafından servise alınmalıdır:
 - a. Güç kablosunun veya fişin hasar görmesi



- b. Cihazın içerisine yabancı maddelerin düşmesi veya sıvı dökülmesi
 - c. Cihazın yağmur altında kalması
 - d. Cihazın normal çalışmaması veya performansta belirgin bir değişiklik olması
 - e. Cihazın düşmesi veya kasasının hasar görmesi
17. Devrilme/ Stabilite
Tüm televizyonlar, kabin tasarımının yatma ve stabilite özellikleri konusunda tavsiye edilen uluslararası güvenlik standartlarına uygun olmalıdırlar.
- * Kabinin önüne veya üstüne çok fazla çekme kuvveti uygulayarak tasarım standartlarını tehlikeye atmayınız, zira cihazı devirebilirsiniz.
- * Yine, kendinizi ve çocuklarınızı, kabinin üzerine elektronik ekipman / oyuncak koyarak tehlikeye atmayınız. Bunlar cihazın üstünden düşerek ürün hasarına ve/veya kişisel yaralanmalara sebep olacaktır.
18. Duvara veya Tavana Monte
Cihaz, sadece, üretici tarafından tavsiye edilen şekilde duvara veya tavana monte edilecektir.
19. Elektrik Hatları
Açık hava anteni, elektrik hatlarının uzağına monte edilmelidir.
20. Açık hava Antenin Topraklanması
Açık hava antenin alıcıya bağlanması durumunda anten sisteminin topraklanmasına dikkat ederek gerilim dalgalanmalarına ve oluşan statik yüklere karşı koruma temin ediniz.
Ulusal Elektrik Yönetmeliğinin 810. Bölümü, ANSI/NFPA No. 70-1984. direğin ve destek yapısının gerektiği gibi topraklanması, topraklama fişlerinin boyutları, antenin -deşarj ünitesinin yeri, topraklama elektrotlarına bağlantı ve topraklama elektrodu ile ilgili koşullar konusunda bilgi vermektedir. Aşağıdaki şekle bakınız.
21. Yabancı Nesnelere ve Sıvıların Girmesi
Deliklerden yabancı nesnelere girmemesine veya sıvıların dökülmemesine dikkat edilmelidir.
22. PİL KULLANMA UYARISI: İnsanlara, mala veya cihaza zarar verebilecek olan pil kaçaklarını önlemek için,
* Pilleri, cihaz üzerindeki + ve - uyumlu şekilde doğru takınız
* Pilleri karıştırmayınız (yeni ve eski veya karbon veya alkalin)
* Cihazın uzun süre kullanılmayacağı durumlarda pilleri çıkarınız

ÖNEMLİ GÜVENLİK TALİMATLARI

CATV Sistemi Kurucusuna Notlar: Bu uyarı, CATV sistem kurucusunun dikkatini NEC 820-40'a çekmek içindir, burada uygun topraklama kılavuzu bulunmakta ve kablo topraklamasının, binanın topraklama sistemine, kablo girişine en kısa mesafede takılmasını şart koşmaktadır.

NEC - Ulusal Elektrik Yönetmeliğine Göre Anten Topraklaması Örneği

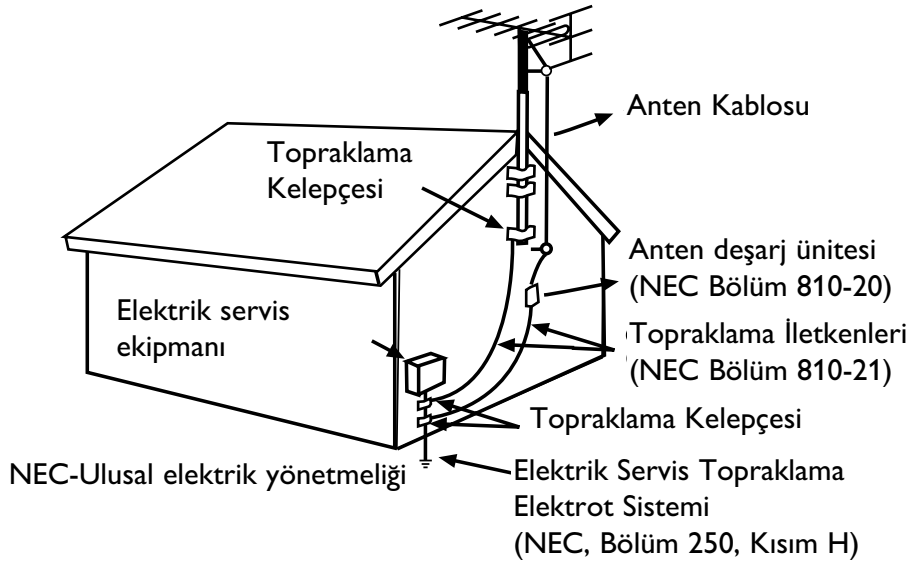

UYARILAR

EK GÜVENLİK UYARILARI

- * LCD TV standının cihaza gerektiği gibi takılmasına **DİKKAT EDİNİZ** (Standın vidasını cihaza sıkıştırmadan önce Kolay Kullanım Rehberine bakınız. Vidanın gerektiği gibi takılmaması, cihazın güvenliğini tehlikeye atar
- * Aşağıdaki durumlarda ana fişi çekiniz:
- * TV ekranını temizlerken, kesinlikle aşındırıcı temizlik malzemeleri kullanmayınız
- * Şimşek çakması durumunda
- * Cihazın uzun süre kullanılmadan kalması durumunda
- * Çalışırken LCD TV'nin yerini değiştirmeyiniz
- * LCD ekranın yüzeyine keskin veya sert nesnelere dokunmayınız, bunları itirmeyiniz veya sürtmeyiniz
- * LCD ekranın yüzeyi tozlandığında, emici pamuklu bez ya da deri gibi yumuşak bir malzeme ile temizleyiniz. Ekranın yüzeyini temizlemek için aseton, tolüen veya alkol **KULLANMAYINIZ**. Bu kimyasal maddeler yüzeye zarar verecektir.
- * Ekran üzerine gelen suyu veya tükürüğü hemen temizleyiniz. Bu sıvılar, belirli bir süre ekran üzerinde kalmaları halinde LCD ekranın deformasyona ve renklerinin kaybolmasına sebep olurlar.
- * Sıcaklık değişimleri meydana geldiğinde yoğuşmaya dikkat ediniz. Yoğuşma, LCD ekranda ve elektrikli parçalarda zarara sebep olabilir. Yoğuşma azaldığında, LCD ekranda noktalar ve lekeler mevcut olacaktır.

LCD TELEVİZYONUN YERLEŞTİRİLMESİ

- * LCD TV yi sağlam ve dengeli bir tabla üzerine yerleştiriniz. Tablanın, LCD TV nin ağırlığını taşıyacak güçte olmasına dikkat ediniz.
- * Uygun havalandırmayı temin etmek üzere LCD TV kabininin her iki tarafında 15 cm' lik bir alan kalmasına dikkat ediniz.
- * LCD TV'yi, radyatör veya ısı kaynaklarının yakınına koymayınız.
- * LCD TV'yi, yağmura veya aşırı neme maruz kalabileceği bir yere koymayınız.

GERİ KAZANIM / SÜRESİ BİTTİĞİNDE ATMA

- * Çevreye verilen zararı minimuma indirmek için, LCD TV ile birlikte verilen pillerde cıva veya nikel kadmiyum bulunmamaktadır. Mümkünse, pilleri atarken, bölgenizde mevcut olan geri kazanım imkanlarını araştırınız.
- * LCD TV, geri kazanımı mümkün olan malzemeleri kullanmaktadır. Atıkları minimuma indirmek için, çevrenizde kullanılmış televizyonları sökerek geri kazanıma alan firmalara bakınız veya TV parça geri kazanım bilgileri için bayinizle irtibat kurunuz.
- * Koli ve ambalaj malzemesini, bölgenizdeki atık kurallarına göre çöpe atınız.

İÇİNDEKİLER

Giriş

Hoşgeldiniz / TV'nizin kayıt ettirilmesi
ÖNEMLİ GÜVENLİK TALİMATLARI
ÖNLEMLER
İçindekiler



Ayarlar Menüsü

Ülke ve Dil ayarları



Kurulum

Otomatik Programlama
(Kanalların Ayarlanması)
TV Kanallarının Manuel olarak ayarlanması
Program Düzenleme
LCD TV'nin Sunumu
LCD TV'nin duvara monte edilmesi
TV ve Uzaktan Kumandanın Çalışması
Uzaktan Kumanda



Resim Menüsü

TV Resim Menüsü Kontrolleri



Ses Menüsü

TV Ses Menüsü Kontrolleri



Ayarlar Menüsü

Çocuk Kilidi / Kilit Fonksiyonu
Saat Ayarlamak
Zamanlayıcı Menüsü
Görüntü Formatının Kullanılması
Teletext Dili seçmek
Teletext



PC Modu

PC Görüntü Kontrolleri



Genel Bilgiler

Arızaların Giderilmesi
Bakım ve Temizlik
Teknik Özellikler

Yeni LCD TV'nizin özellikleri şunlardır:

- 2
- 3 **Ses / Görüntü Jakları:** Diğer cihazları hızlı bir şekilde LCD TV'nize takmak için kullanınız
- 5 **Otomatik Kanal Programlama (Otomatik Programlama):** Mevcut kanalların hızlı ve kolaylıkla ayarlanması
- 6 **Menüler (OSD):** Faydalı Mesajlar, TV Kontrollerinin ayarı için
- 7 **Uzaktan Kumanda:** LCD TV özelliklerinizi çalıştırır
- 8 **Kapatma Zamanlayıcı:** LCD TV'nizi, tanımladığınız süre içerisinde kapatır (mevcut saatten sonraki 5 ila 120 dakika arası sürede)
- 10 **Standart yayın (VHF / UHF) veya Kablo TV Kanalı**
- 12 **Stereo özellik:** Dahili amplifikatör ve ikili hoparlör sistemini içerir, stereo yayın yapan TV kanallarının alınmasını sağlar
- 14 **Treble, Bass ve Balans:** LCD TV'nin sesini geliştirir
- 16
- 17
- 18

19

Not: Bu kılavuz farklı versiyonları ve modelleri içerir. Bu kılavuzda yer alan tüm özellikler LCD TV'nize uymayabilir. Bu normaldir ve bayinizle veya servisle irtibata geçmeniz gerekmez.

21

Ömür Bitiminde

23

26

27

29

29

30

Yeni LCD TV'niz ve ambalajı, geri kazanılabilen ve kullanılabilen malzemeleri içermektedir. Uzman firmalar, ürününüzün atıklarını geri kazanabilir ve atık miktarını azaltabilir. Cihazda, bittiklerinde atılmaması gereken piller bulunmaktadır, bunlar küçük kimyasal atık olarak atılmalıdırlar. Mevcut cihazınızı değiştirdiğinizde, eski televizyonunuzu, pillerinizi ve ambalaj malzemesini nasıl geri kazanabileceğiniz konusunda yerel yönetmeliklere bakınız.

31

32

34

35

KURULUM

LCD TV'nizin kurulum ayarlarını cihazınızın menülerinde aşağıda anlatılan şekillerde kolayca yapabilirsiniz.

Ülke ve Dil Ayarı:

Kullanıcılar menü lisanını aşağıdaki şekilde değiştirebilirler.

1 Uzaktan Kumanda üzerindeki menü tuşuna basınız ekranda menü belirecektir.

2 Ekranda AYAR  menüsü seçili olana kadar Aşağı yön (▼) tuşuna ard arda basınız ve Sağ yön (►) tuşuna basarak menüye giriniz

3 "Dil" seçili olana kadar Aşağı yön (▼) tuşuna ard arda basınız.

4 Sola Yön (◀) ve Sağ yön (►) tuşlarını kullanarak istediğiniz menü dilini seçiniz.

5 "Ülke" seçili olana kadar Aşağı yön (▼) tuşuna ard arda basınız.

6 Sola Yön (◀) ve Sağ yön (►) tuşlarını kullanarak bulunduğunuz ülkenin kısaltılmış ismini seçiniz.

7 Ard arda "Menu" tuşuna basarak menülerden çıkınız.

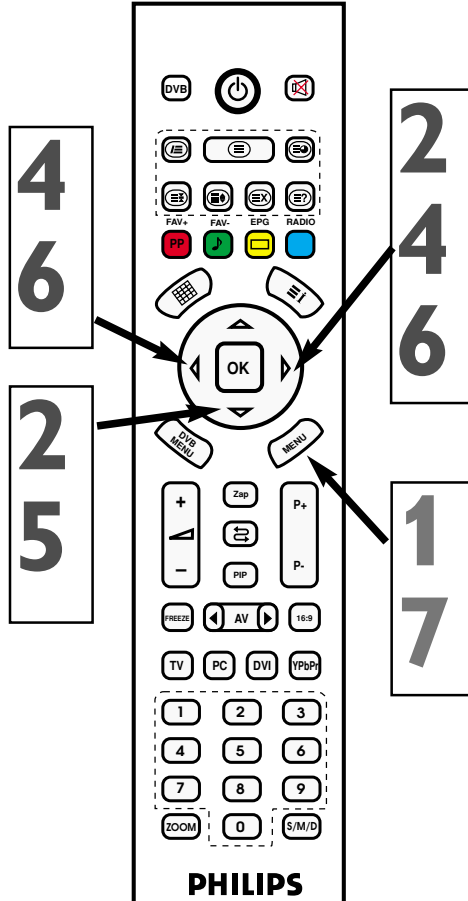
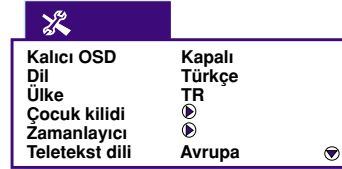
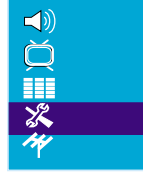

FAYDALI NOT

Lisan değişimini yaptığınızda sadece Menü konularını değiştirebilirsiniz. Başka bir OSD metin özelliğini değiştirmez.

OTOMATİK PROGRAMLAMA (KANALLARIN AYARLANMASI)

LCD TV'niz otomatik olarak yerel bölge (veya kablo TV) kanallarına ayarlanabilir. Böylece, **P+** / **P-** tuşlarına basarak sadece bölgenizdeki TV istasyonlarını seçebilirsiniz mümkündür.

1 Uzaktan Kumanda üzerindeki menü tuşuna basınız ekranda menü belirecektir.

2 Ekranda PROGRAMLAR  menüsü belirene kadar Aşağı yön (▼) tuşuna basınız.

3 Sağ yön (►) tuşuna basarak menüye giriniz.

4 "Sistem" seçili olana kadar Aşağı yön (▼) tuşuna ard arda basınız.

5 Sağ ve sol yön (◀/▶) tuşlarıyla sistemi seçiniz.

6 "Otomatik Arama" seçili olana kadar Aşağı yön (▼) tuşuna ard arda basınız.

7 Sağ yön (►) tuşuna basınız, otomatik arama başlayacaktır. Cihazınız kanalları otomatik olarak bulup hafızaya alacaktır.

FAYDALI NOT

* Yeni televizyonunuzu ambalajından çıkardıktan ve fişe taktıktan hemen sonra, TV yi, bölgenizde mevcut olan yayınlara ve kablo kanallara ayarlamak için otomatik programlama seçeneğini çalıştırınız. Otomatik programlama fonksiyonuyla kanalları ayarlamazsanız, televizyonunuz gerektiği gibi çalışmayabilir

* Otomatik Programlamayı çalıştırdıktan sonra sonuçları kontrol ediniz. P(+) veya P(-) tuşuna basınız ve hangi kanalları seçebileceğinizi görünüz.

* Bir antenin veya kablo TV nin ilk olarak LCD TV nize takılması gerektiğini unutmayınız.

OTOMATİK PROGRAMLAMA (KANALLARIN AYARLANMASI)

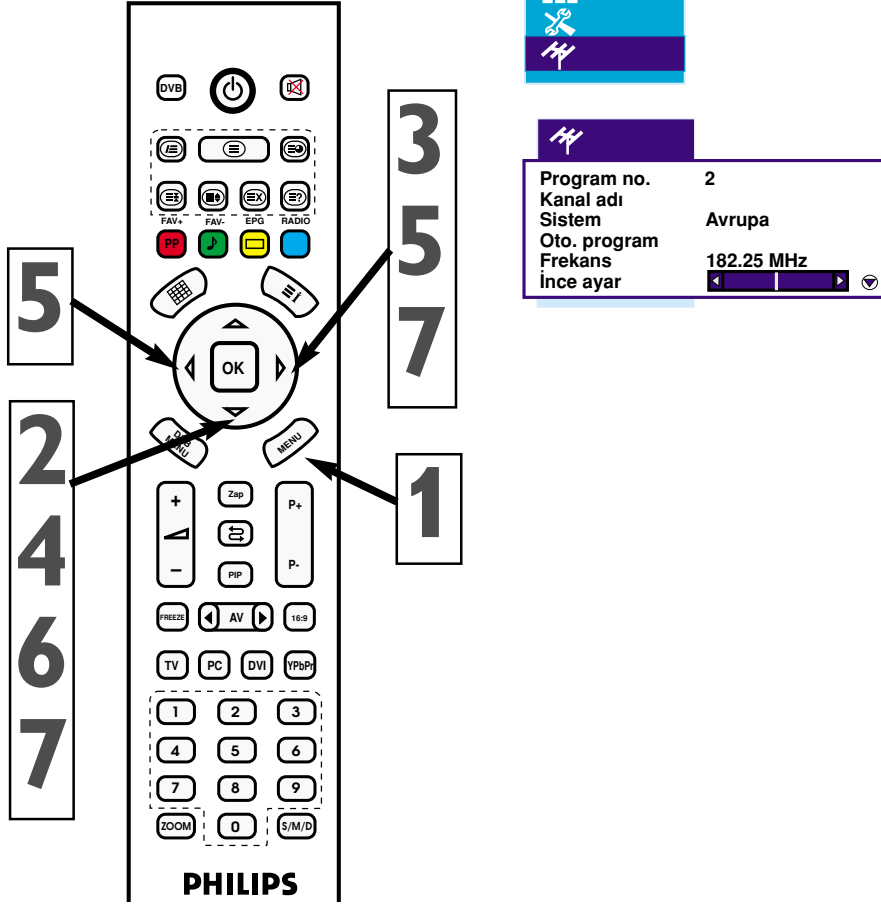

TV KANALLARININ MANUEL OLARAK HAFIZAYA ALINMASI

TV kanallarını manuel olarak ta ayarlayabilirsiniz. Manuel ayarlama, her programı manuel olarak saklamanıza olanak verir.

- 1 Uzaktan Kumanda üzerindeki menü tuşuna basınız ekranda menü belirecektir.
- 2 Ekranda PROGRAMLAR  menüsü belirene kadar Aşağı yön (▼) tuşuna basınız.
- 3 Sağ yön (►) tuşuna basarak menüye giriniz.
- 4 "Program No" seçili olana kadar Aşağı yön (▼) tuşuna ard arda basınız.
- 5 Kanal numarası vermek için sayı tuşlarına veya Sağ ve sol yön (◀/▶) tuşlarına basınız.
- 6 "Sistem" seçili olana kadar Aşağı yön (▼) tuşuna ard arda basınız.
- 7 Sağ ve sol yön (◀/▶) tuşlarıyla sistemi seçiniz.
- 8 Frekans Ayarı seçili olana kadar Aşağı yön (▼) tuşuna ard arda basınız.
- 9 Sağ yön (►) tuşuna basarak otomatik arama kanal frekansını aktif hale getiriniz veya istediğiniz kanal frekansını girmek için sayı tuşlarına basınız.
- 10 Kanalın net olmaması durumunda, İnce Ayarı seçmek için Aşağı yön (▼) basınız, sonra ayarlamak için Sağ yön (►) tuşuna basınız.

11 "Kaydet" seçili olana kadar Aşağı yön (▼) tuşuna ard arda basınız ve Sağ yön (►) tuşuna basarak kayıt işlemi yapınız.

12 Ard arda "Menu" tuşuna basarak menülerden çıkınız.

FAYDALI NOT

*Sistem Fransa hariç tüm avrupa ülkeleri için "Avrupa" seçilmelidir. Fransa için ise "Fransa" seçilmelidir.

*Manuel programlama yaparken yine aynı menüde olan AFC fonksiyonunu açık hale getirirseniz, LCD Tv'niz vericiden kaynaklanan çok ufak frekans kaymalarını algılayarak kendisi otomatik olarak düzelterektedir.

TV KANALLARININ MANUEL OLARAK HAFIZAYA ALINMASI

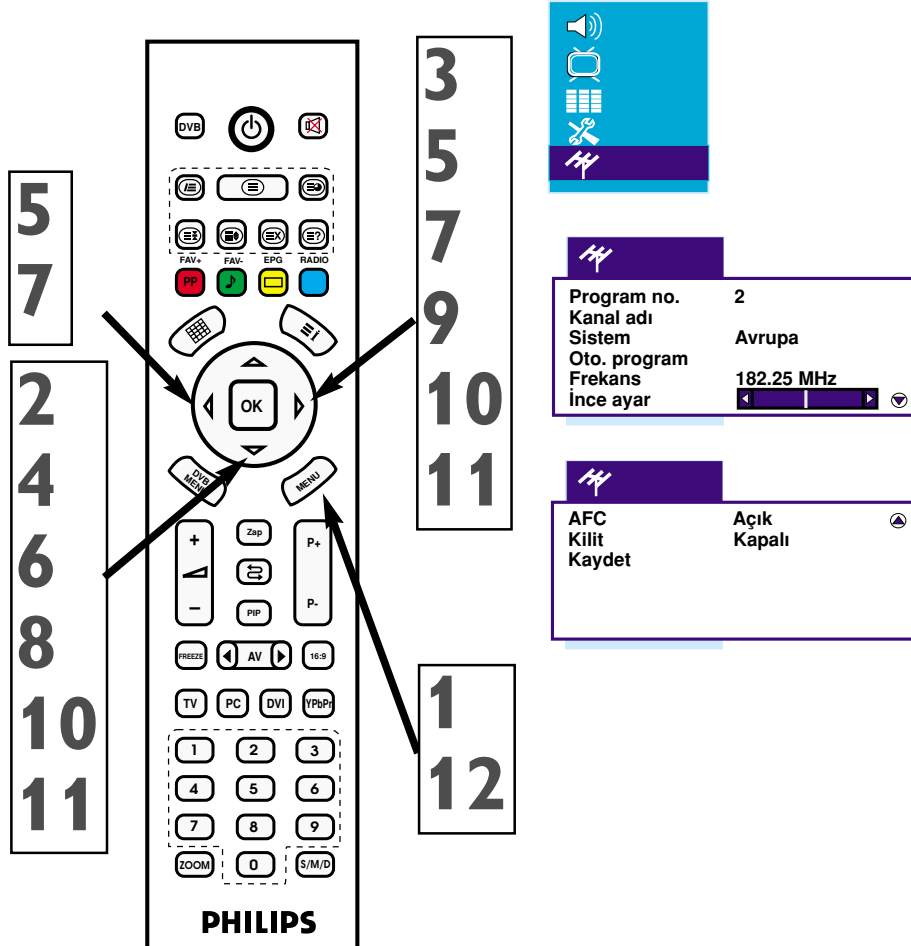

PROGRAM DÜZENLEME

Kanallarla ilgili diğer ayarları yapabilirsiniz.

1 Uzaktan Kumanda üzerindeki menü tuşuna basınız, ekranda menü belirecektir.

2 Ekranda PROGRAM TABLOSU seçili olana kadar Aşağı yön (▼) tuşuna basınız.

3 Sağ yön (►) tuşuna basarak menüye giriniz.

A İSİM VERME
Program tablosunda, Aşağı ve yukarı yön (▲,▼) tuşlarıyla isim vermek istediğiniz kanalın üzerine geliniz. Mavi tuş ile programı seçiniz, yön (◀,▶) tuşlarıyla ismin ilk karakterini belirleyin ve daha sonraki karakter için Sağ yön (►) tuşuna basınız. İsim yazma işlemi bitince tekrar mavi tuşla işlemi onaylayınız.

B PROGRAM TAŞIMA
Program sütununda, Aşağı ve yukarı yön (▲,▼) tuşlarıyla taşımak istediğiniz kanalın üzerine geliniz. Yeşil tuş ile programı seçiniz, Aşağı ve yukarı yön (▲,▼) tuşlarıyla istediğiniz yere taşıyınız, Tekrar Yeşil tuşa basarak işlemi sonlandırınız.

C PROGRAM SILME
Program tablosunda, Aşağı ve yukarı yön (▲,▼) tuşlarıyla silmek istediğiniz kanalın üzerine geliniz. Kırmızı tuş ile programı seçiniz ve tekrar kırmızı tuşa basarak işlemi onaylayınız.

D KANAL ATLAMA
Program tablosunda, Aşağı ve yukarı yön (▲,▼) tuşlarıyla, zapping yaparken atlanmasını istediğiniz kanalın üzerine geliniz. Sarı tuşa basarak işlemi onaylayınız. Bu kanal P+ ve P- ile yaptığınız kanal geçişlerinde gösterilmeyecektir.

4 Ard arda "Menu" tuşuna basarak menülerden çıkınız.

FAYDALI NOT

*Atlanan veya gizlenen kanalı P+ ve P- ile görmezsiniz ama Nümerik tuşlarla program numarasını tuşlayarak görebilirsiniz.

PROGRAM DÜZENLEME

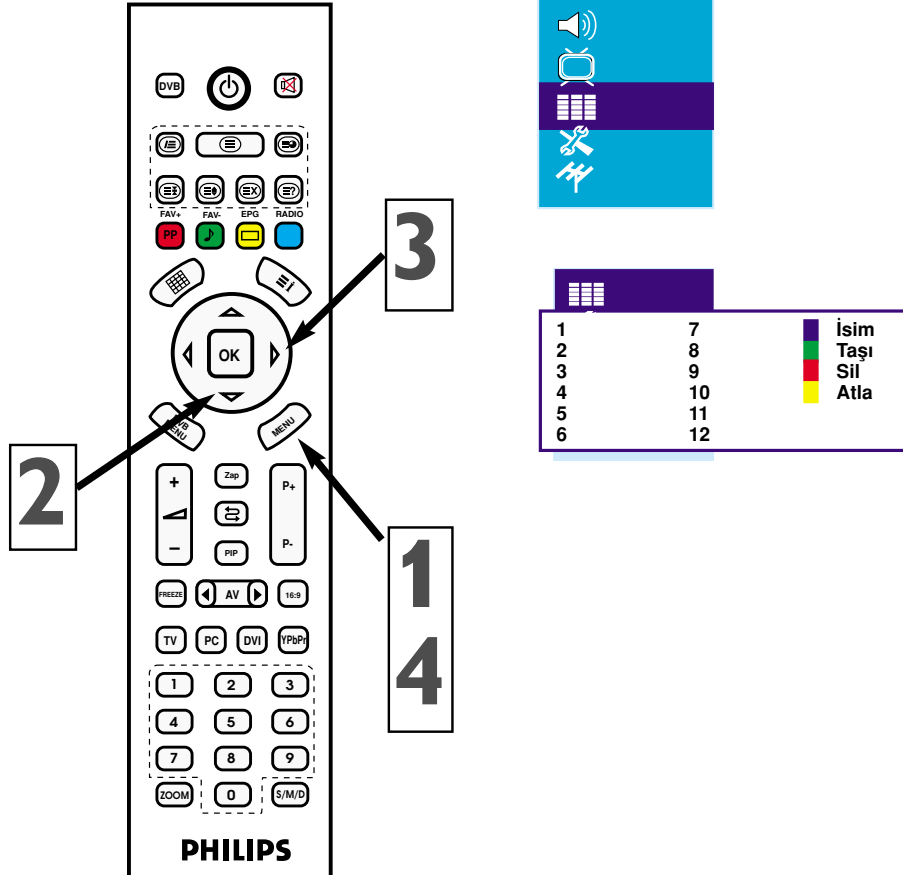

LCD TV'NİN SUNUMU

LCD TV'nin Yerleştirilmesi

* LCD TV'yi, sağlam ve dengeli bir yüzeye yerleştiriniz. Yüzeyin, LCD TV'nin ağırlığını taşıyacak kadar güçlü olmasına dikkat ediniz.

* İyi bir havalandırma temin etmek için LCD TV kabininin her iki tarafında en az 15cm' lik bir boşluk bırakınız.

* LCD TV'yi bir radyatör ya da ısı kaynağının yakınına bırakmayınız.

* LCD TV'yi, yağmura veya neme maruz kalacağı yerlere koymayınız.

TÜM FİŞLERİN TANIMI (ARKA TARAF)

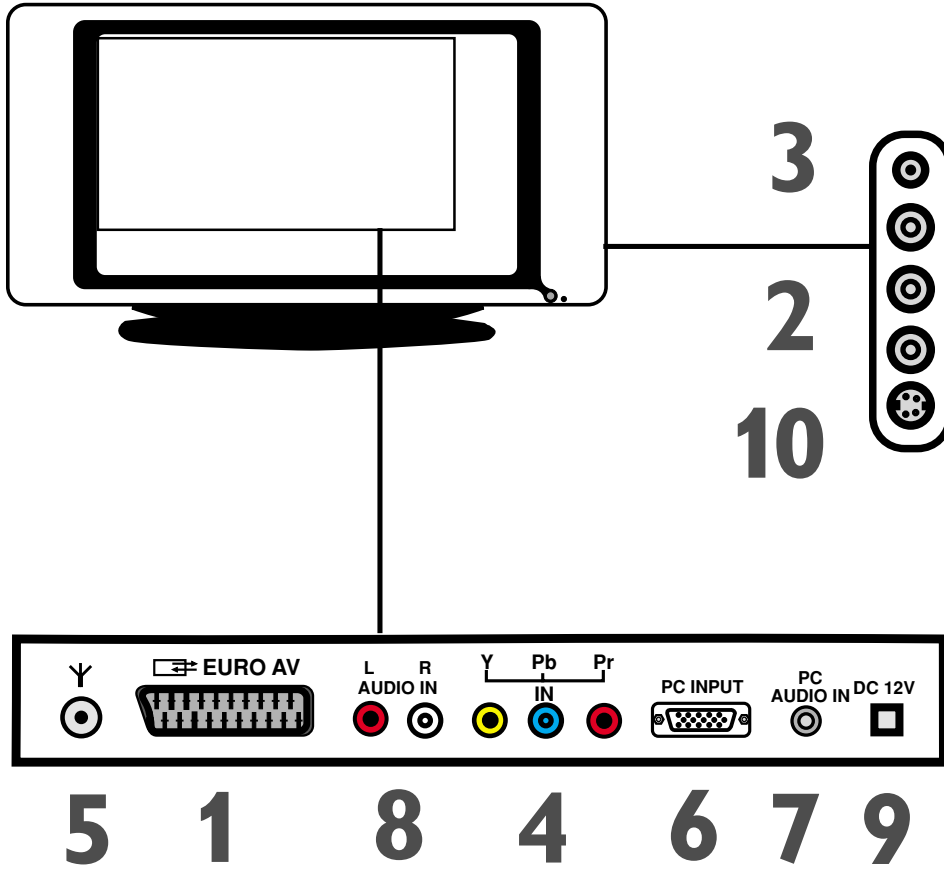

TÜM FİŞLERİN TANIMI (ARKA TARAF)

- 1 EURO AV**
VCR'nizin veya diğer görüntü cihazlarınızın skart çıkışlarına bağlanır.
- 2 YAN AV**
VCR'nizin ya da diğer görüntü cihazlarının çıkış jaklarına bağlanır.
- 3 Kulaklık Jaki**
Kulaklıklarınıza bağlanır.
- 4 Y Pb Pr IN**
YPbPr görüntü formatını destekleyen Dijital Uydu Alıcısına veya diğer görüntü cihazına bağlantı yapar.
- 5 VHF / UHF**
VHF / UHF anteninize veya kablonuza bağlanır.
- 6 PC IN**
VGA tipi görüntü çıkışına sahip PC nizi bağlar.
- 7 PC AUDIO IN**
VGA tipi görüntü çıkışına sahip PC nizin ses bağlantısını yapabilirsiniz.
- 8 L/R AUDIO IN**
Y Pb Pr Audio ses girişi.
- 9 12V DC Adaptör girişi**
- 10 SVHS girişi**

AKSESUARLAR

Cihazı ambalajından çıkardığınızda, aşağıdakilerin bulunmasına dikkat ediniz:

- 1** Uzaktan Kumanda ve Pilleri
- 2** Kullanma Kılavuzu
- 3** Kolay Kullanım Rehberi
- 4** Garanti Kartı
- 5** World Wide Garanti Kartı

LCD TV'nin DUVARA MONTE EDİLMESİ

LCD TV nizi duvara monte etmeden önce, ilk olarak aşağıdaki adımlarla tabanı çıkarmanız gerekmektedir:

- 1 Cihazı düz bir yüzeye, koruyucu bir levha veya kumaş üzerine, aşağı bakar vaziyette yerleştiriniz.

- 2 Vidaları sökünüz.

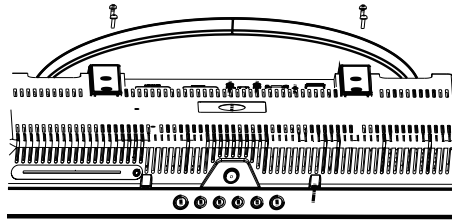
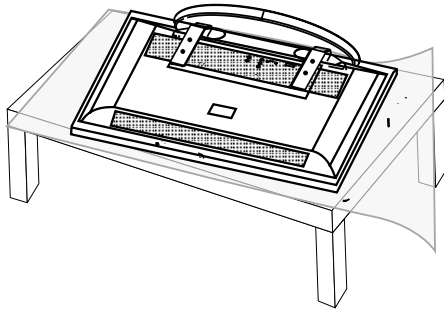

- 3 Ayak vidalarını sökünüz.

- 4 Ayağı aşağı doğru çekiniz.

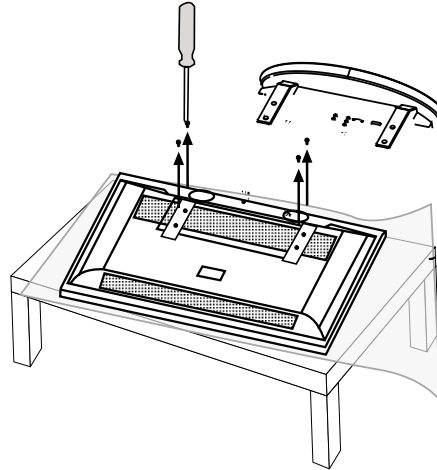
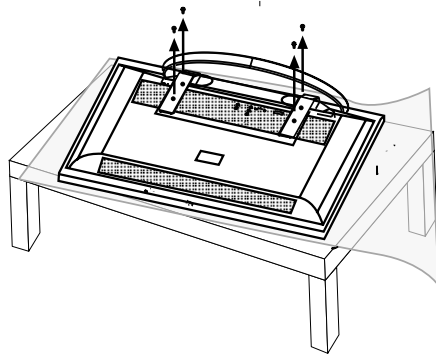

LCD TV'nizin standı VESA standardına uygundur. LCD TV yi duvara monte ederken, gerekli montaj için uzman bir teknisyene danışınız. Montajın uzman bir teknisyen tarafından yapılmaması durumunda Üretici herhangi bir sorumluluk kabul etmemektedir.

TV VE UZAKTAN KUMANDANIN ÇALIŞMASI

TELEVİZYON VE UZAKTAN KUMANDA

- 1** Güç kablosunu LCD TV üzerindeki AC girişe takınız. Güç kablosunu bir prize takınız ve TV yi çalıştırınız.
- 2** LCD TV'yi çalıştırmak için Stand-by tuşuna basınız
- 3** Ses düzeyini arttırmak için (▲+) tuşuna, azaltmak için (▲-) tuşuna basınız.
- 4** P +/- ye basarak kanalları seçiniz.
- 5** LCD TV'yi uzaktan kumanda ile çalıştırırken, uzaktan kumandayı LCD TV'nin ön kısmına tutunuz.

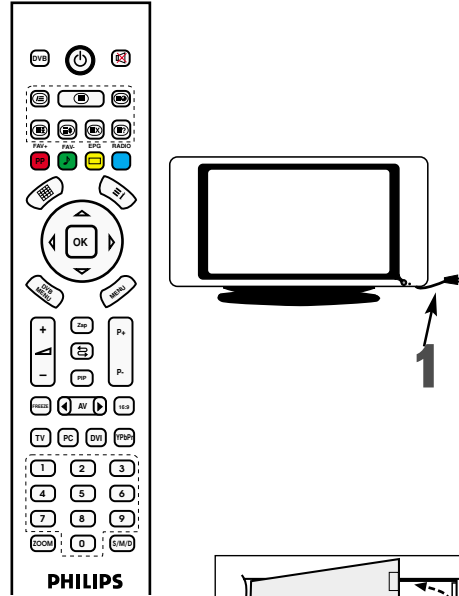
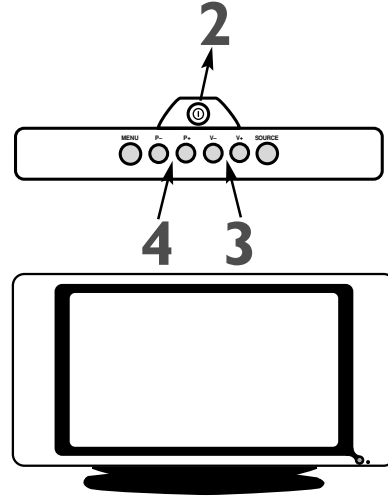

PİLLERİN TAKILMASI

- 6** Uzaktan kumandanın altında bulunan pil bölmesi kapağını çıkarınız.
- 7** Uzaktan kumandaya iki adet AAA pilini koyunuz. Pillerin (+) ve (-) uçlarının, pil bölmesinin içerisinde işaretlendiği gibi hizalanmasına dikkat ediniz.
- 8** Pil bölmesi kapağını tekrar takınız.

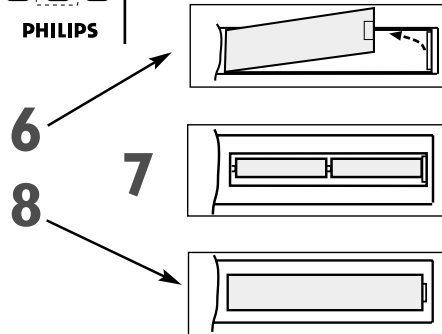

UZAKTAN KUMANDA

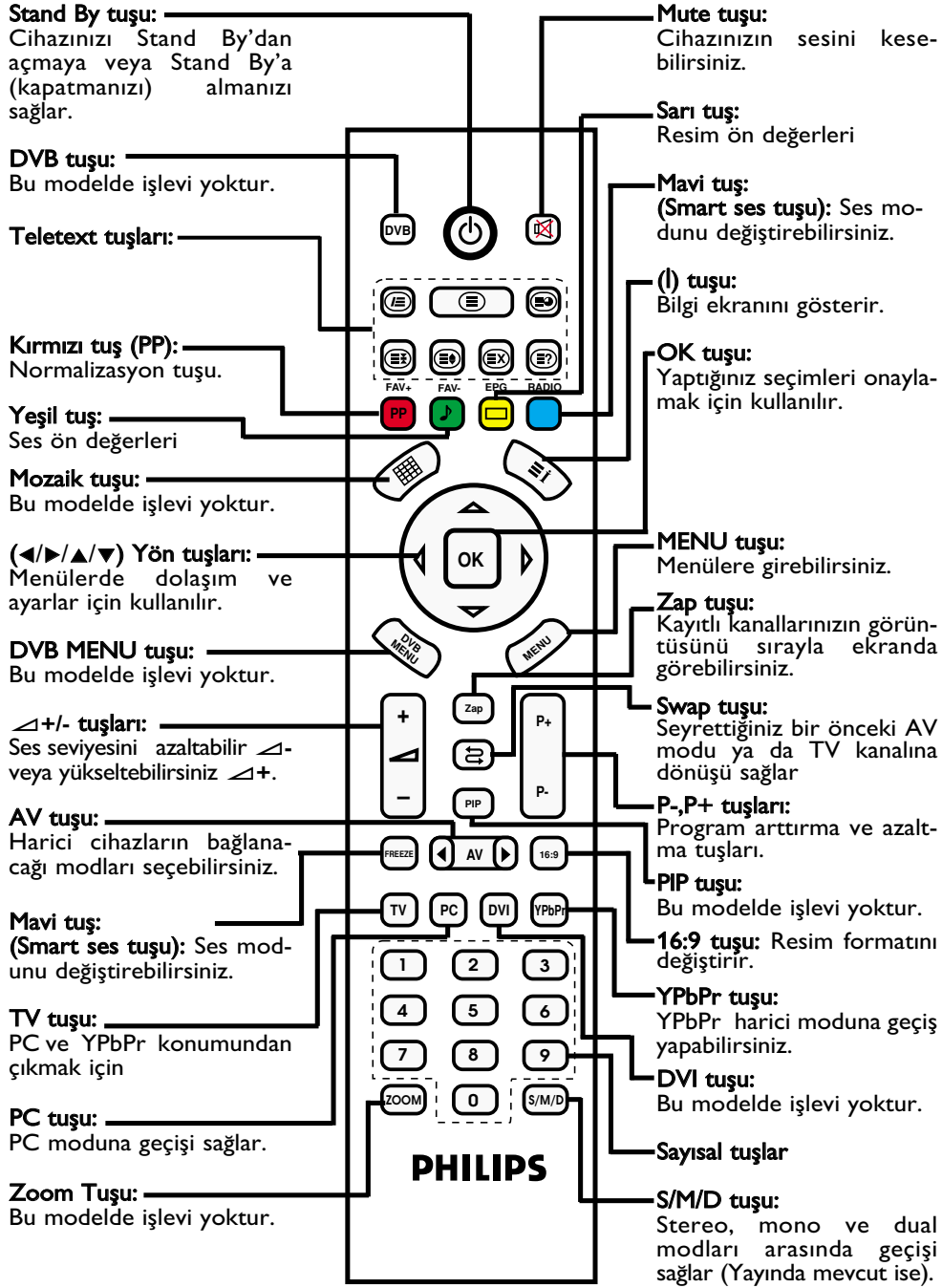

TV RESİM MENÜ KONTROLLERİ

LCD TV resmini ayarlamak için bir kanal seçiniz ve aşağıdaki adımları takip ediniz.

1 Uzaktan Kumanda üzerindeki menü tuşuna basınız, ekranda menü belirecektir.

2 Ekranda RESİM menüsü belirene kadar Aşağı yön (▼) tuşuna basınız.

3 Resim menüsüne girmek için Sağ yön (►) tuşuna basınız.

4 **Resim menü konuları:** Parlaklık, Kontrast, Renk, Keskinlik, Din. Ten rengi ve Beyaz dengesi

Parlaklık: Resmin koyu kısımlarını parlatmak için ayarlayınız. Renge beyazlık eklenecektir.

Kontrast: Görüntü kalitesini "keskinleştirmek" için ayarlayınız. Resmin siyah kısımları, koyuda daha zengin olurken, beyaz daha parlak olur.

Renk: Rengi arttırmak veya azaltmak için ayarlayınız.

Keskinlik: Detayları geliştirmek için ayarlayınız.

Din. Ten rengi: Görüntüdeki insan ten rengini daha çok gerçeğe yaklaştırmak için bu fonksiyonu açabilirsiniz.

Beyaz dengesi: Görüntüdeki beyaz değerini değiştirebilirsiniz.

5 Seçtiğiniz resim konusunu Sola yön (◀) ve Sağ yön (►) tuşunu kullanarak ayarlayabilirsiniz.

6 Ard arda "Menu" tuşuna basarak menülerden çıkınız.

TV RESİM MENÜ KONTROLLERİ

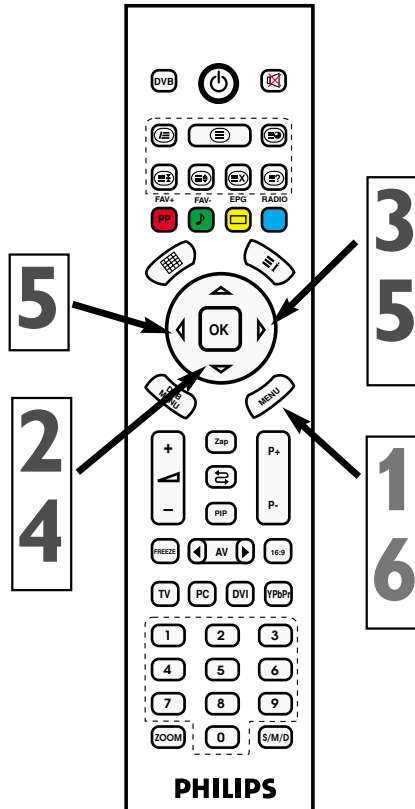
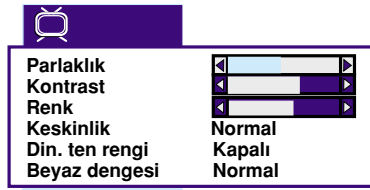
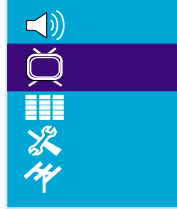

TV SES MENÜ KONTROLLERİ

LCD TV resmini ayarlamak için bir kanal seçiniz ve aşağıdaki adımları takip ediniz.

- 1 Uzaktan Kumanda üzerindeki menü tuşuna basınız, ekranda menü belirecektir.
- 2 Ekranda SES menüsü belirene kadar Aşağı yön (▼) tuşuna basınız.
- 3 Ses menüsüne girmek için Sağ yön (►) tuşuna basınız.
- 4 Ayarlamak istediğiniz Ses menü konularını Yukarı Yön (▲) tuşunu kullanarak seçiniz.

Ses menü konuları: Ses, Balans, Bas, Tiz ve Ekolayzer,

Ses: Ses seviyesini artırabilir veya azaltabilirsiniz.

Balans: Balans seviyesini ayarlayabilirsiniz.

Bas: Bas ses seviyesini ayarlayabilirsiniz.

Tiz: Tiz ses seviyesini ayarlayabilirsiniz.

Ekolayzer: Sağ yön (►) tuşu ile girdiğiniz bu menüde Ekolayzeri ayarlayabilirsiniz.

5 Seçtiğiniz Ses konusunu Sola yön (◀) ve Sağ yön (►) tuşunu kullanarak ayarlayabilirsiniz.

(Ekolayzer frekans değerlerini ayarlarken Aşağı yön (▼) ve Yukarı yön (▲) tuşlarında kullanmalısınız.)

6 Ard arda "Menu" tuşuna basarak menülerden çıkınız.

Faydalı İpucu

Seçilen yayında stereo yoksa ve TV nin stereo modunda olması halinde, TV den gelen ses mono modda kalacaktır.

TV SES MENÜ KONTROLLERİ

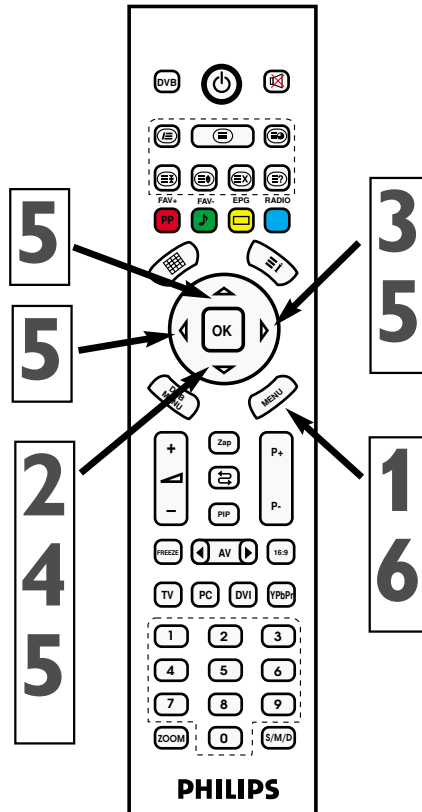
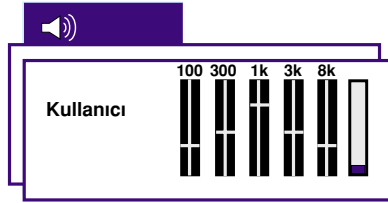
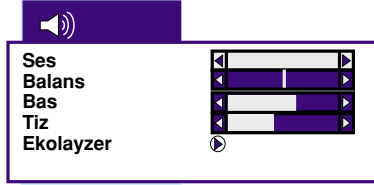
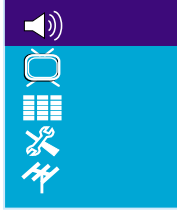

ÇOCUK KİLİDİ

Çocuk kilidi özelliği kanalları kilitlemenizi ve çocuklarınızın, uygun olmayan program içeriğini izlemesini önlemenizi sağlar.

Çocuk kilidini aktif hale getirmek:

- 1 Uzaktan Kumanda üzerindeki menü tuşuna basınız, ekranda menü belirecektir.
- 2 Ekranda AYAR  menüsü seçili olana kadar Aşağı yön (▼) tuşuna ard arda basınız ve Sağ yön (►) tuşuna basarak menüye giriniz.
- 3 Çocuk kilidi seçili olana kadar Aşağı yön (▼) tuşuna ard arda basınız.

Kilit fonksiyonunu aktif hale getirmek:

- 4 Sağ yön (►) tuşuna basınız, ekranda yeni bir menü belirecektir.
- 5 Parola seçili olana kadar Aşağı yön (▼) tuşuna basınız.
- 6 0..9 nümerik tuşları ile 4 haneli belirlediğiniz kilit parolasını giriniz.
- 7 Tekrar kilit parolasını giriniz. Parola belirlenmiştir.
- 8 Yukarı yön (▲) tuşuna basarak Kilit satırını seçili hale getirin
- 9 Sağ yön (►) tuşunu kullanarak "Açık" yapınız.
- 10 Ard arda "Menu" tuşuna basarak menülerden çıkınız.

Kilit fonksiyonunu Kapatmak:

- 4 Sağ yön (►) tuşuna basınız, ekranda yeni bir menü belirecektir.
- 5 Parola seçili olana kadar Aşağı yön (▼) tuşuna basınız.
- 6 0..9 nümerik tuşları ile 4 haneli daha önce girdiğiniz kilit parolasını yazınız.
- 7 Tekrar kilit parolasını giriniz.
- 8 Yukarı yön (▲) tuşuna basarak Kilit satırını seçili hale getirin
- 9 Sağ yön (►) tuşunu kullanarak "Kapalı" yapınız.
- 10 Ard arda "Menu" tuşuna basarak menülerden çıkınız.

ÇOCUK KİLİDİ

Çocuk kilidini aktif hale getirmek:

Çocuk kilidini açık yaptıktan sonra hangi kanalların kilitleneceğininde belirlenmesi gerekir.

- 1 Uzaktan Kumanda üzerindeki menü tuşuna basınız, ekranda menü belirecektir.
- 2 Ekranda PROGRAMLAR seçili olana kadar Aşağı yön (▼) tuşuna basınız.
- 3 Sağ yön (►) tuşuna basarak menüye giriniz.
- 4 "Kilit" seçili olana kadar Aşağı yön (▼) tuşuna ard arda basınız.
- 5 Sağ yön (►) tuşunu kullanarak "Açık" yapınız. İzlediğiniz veya yeni ayarladığınız kanal kilitlenmiştir. Bu kanal seyretmek istediğinizde mutlaka parolayı girmelisiniz.
- 6 "Kaydet" seçili olana kadar Aşağı yön (▼) tuşuna ard arda basınız ve Sağ yön (►) tuşuna basarak kayıt işlemini yapınız.
- 7 Ard arda "Menu" tuşuna basarak menülerden çıkınız.

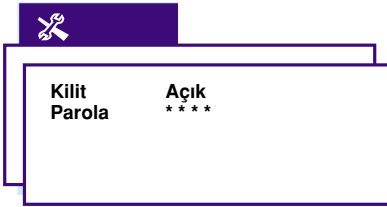
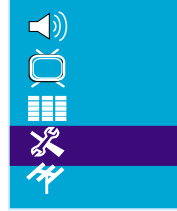

Faydalı İpucu

0711 standart Kilit şifresidir. Erişim şifreniz, sizin dışınızdaki birisi tarafından (mesela, bir çocuk) değiştirilirse veya şifreyi unutursanız, her zaman, standart kodu kullanarak girebilirsiniz.

KİLİT FONKSİYONLARI

Çocuk kilidini aktif hale getirmek:

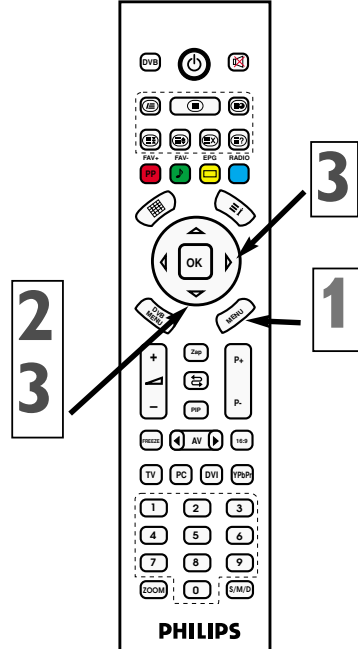

Kilit fonksiyonunu aktif hale getirmek:

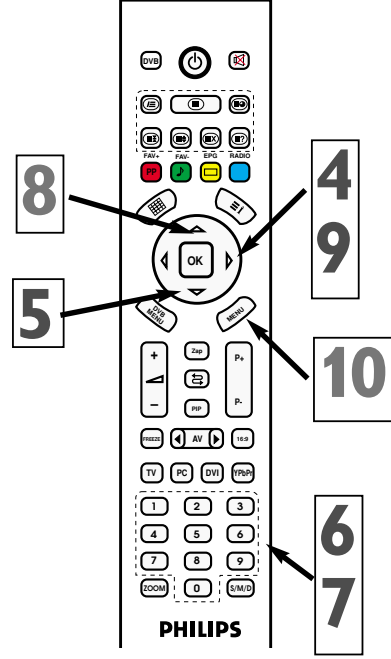

Kilit fonksiyonunu Kapatmak:

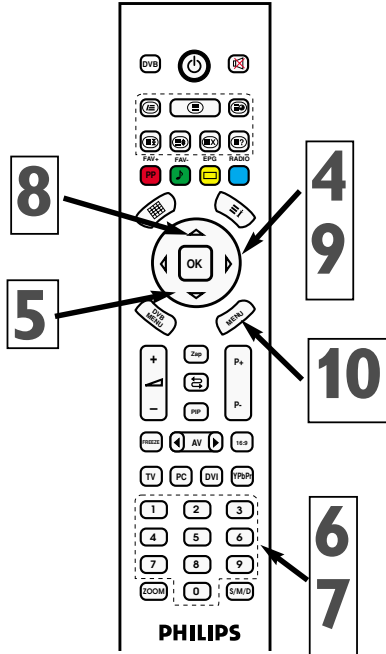

Çocuk Kilitli kanal belirlemek:

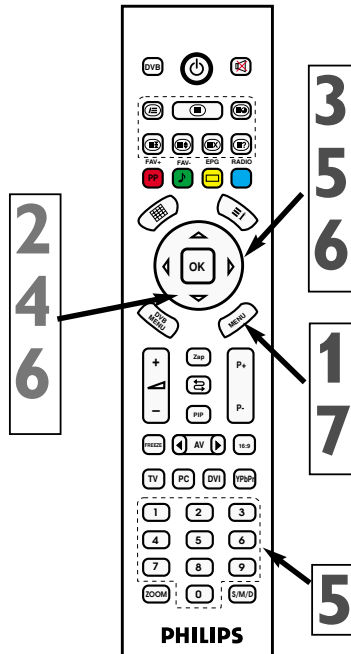

SAAT AYARLAMAK

- 1 Uzaktan Kumanda üzerindeki menü tuşuna basınız ekranda menü belirecektir.
- 2 Ekranda AYAR  menüsü seçili olana kadar Aşağı yön (▼) tuşuna ard arda basınız ve Sağ yön (▶) tuşuna basarak menüye giriniz.
- 3 Saat seçili olana kadar Aşağı yön (▼) tuşuna ard arda basınız.
- 4 Sağ yön (▶) tuşuna basarak menüye giriniz.
- 5 Sağ yön (▶) tuşunu kullanarak saat modunu seçiniz.
- 6 Aşağı yön (▼) tuşuna basarak Saat satırına geliniz.
- 7 Sayı tuşlarıyla saati ayarlayınız.
- 8 Ard arda "Menu" tuşuna basarak menülerden çıkınız.

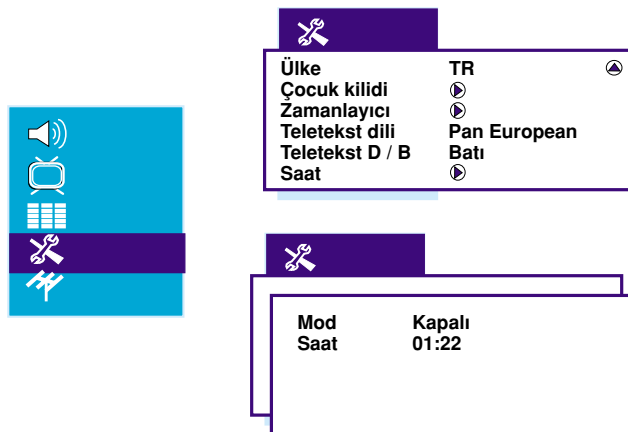
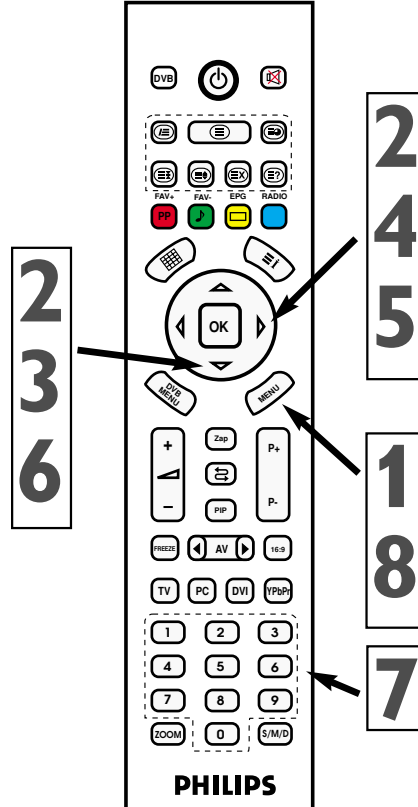

ZAMANLAYICI MENÜSÜ

Bu menüde yaptığınız ayarlarla cihazınızın otomatik kapanışını veya program değiştirmesini sağlayabilirsiniz.

- 1 Uzaktan Kumanda üzerindeki menü tuşuna basınız, ekranda menü belirecektir.
- 2 Ekranda AYAR  menüsü seçili olana kadar Aşağı yön (▼) tuşuna ard arda basınız ve Sağ yön (►) tuşuna basarak menüye giriniz.
- 3 Zamanlayıcı Alt menüsü seçili olana kadar Aşağı yön (▼) tuşuna ard arda basınız.
- 4 Sağ yön (►) tuşuna basınız, ekranda Zamanlayıcı menüsü belirecektir.

Otomatik kapanma (Sleep Timer):

- 5 Aşağı yön (▼) tuşunu kullanarak "Oto kapanış" fonksiyonunu seçili hale getiriniz.
- 6 Sağ yön (►) tuşunu kullanarak TV'nizin kapanma saatini (5'er dakikalık dilimlerle) belirleyiniz.
- 7 Ard arda "Menu" tuşuna basarak menülerden çıkınız. Cihazınız belirlediğiniz saatte kapanacaktır.

Kapanış saati ayarlamak:

- 5 Aşağı yön (▼) tuşunu kullanarak "Kapanış saati" fonksiyonunu seçili hale getiriniz.
- 6 0..9 nümerik tuşları ile saati giriniz.
- 7 Ard arda "Menu" tuşuna basarak menülerden çıkınız. Cihazınız belirlediğiniz saatte kapanacaktır.

Kanal geçişi ayarlamak:

- 5 Aşağı yön (▼) tuşunu kullanarak "Geçiş" fonksiyonunu seçili hale getiriniz.
- 6 0..9 nümerik tuşları ile saati giriniz.
- 7 Aşağı yön (▼) tuşunu kullanarak "Geçilecek pr." satrını seçili hale getiriniz.
- 8 0..9 nümerik tuşlarıyla veya yön tuşlarıyla (◀,▶) ile Program numarasını giriniz.
- 9 Ard arda "Menu" tuşuna basarak menülerden çıkınız. Cihazınız belirlediğiniz saatte ilgili programa geçecektir.



	
Ülke	TR
Çocuk kilidi	►
Zamanlayıcı	►
Teletext dili	Pan European
Teletext D / B	Batı
Saat	►

	
Oto kapanış	Kapalı
Hatırlatma	Kapalı
Kapanış saati	--:--
Geçiş	--:--
Geçilecek pr.	5

Faydalı İpucu

*Otomatik kapanma ile Kanal geçişi saatlerinin birbiriyle çakışmamasına özen gösteriniz.
* Hatırlatma fonksiyonunu Sağ yön (►) tuşuyla ayarladığınızda, Kapanış saati veya Program geçiş saati gelmeden önce sizi uyaracaktır.

ZAMANLAYICI MENÜSÜ

Otomatik kapanma(Sleep Timer):

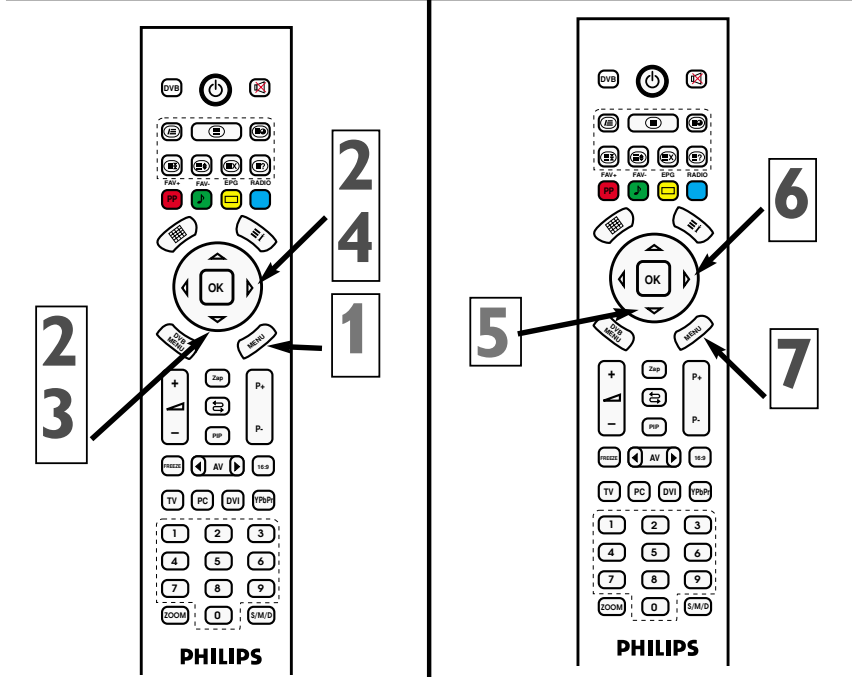

Kapanış saati ayarlamak:

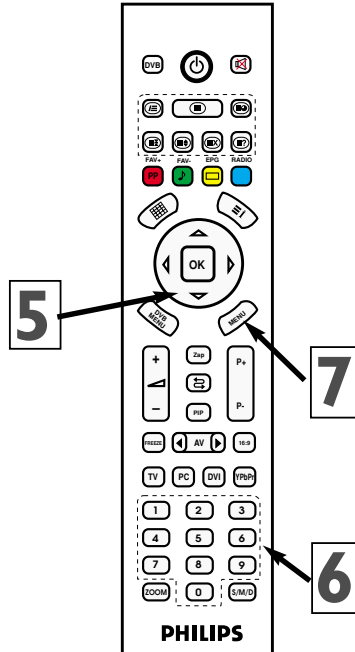

Kanal geçişi ayarlamak:

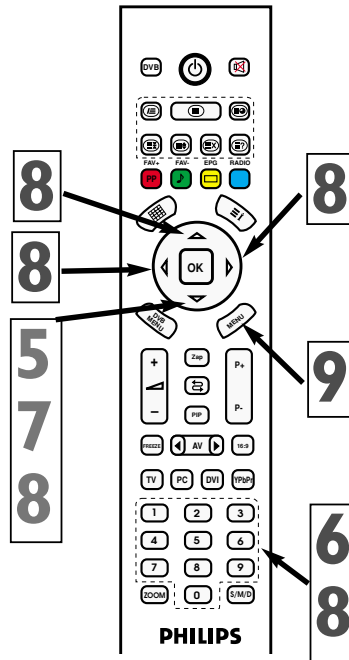

GÖRÜNTÜ FORMATININ KULLANILMASI

Görüntü formatı büyüklüğünü, seyretmekte olduğunuz program tipine göre değiştirebilirsiniz. Ekran formatı büyüklükleri arasında geçiş yapmak için 16:9 tuşuna tekrarlı olarak basınız:

Normal, Geniş, Dar, Oto Resim formatlarından birini seçebilirsiniz.

MENU tuşuna tekrarlı basarak menüyü ekrandan silebilirsiniz.

Faydalı İpucu

PC ve YPbPr modunda, standart görüntü formatı TAM EKRAN'dır, görüntü formatı özelliğine erişilemez.

TELETEXT DİLİ SEÇMEK

- 1 Uzaktan Kumanda üzerindeki menü tuşuna basınız ekranda menü belirecektir.
- 2 Ekranda AYAR  menüsü seçili olana kadar (▼) tuşuna ard arda basınız ve Sağ yön (▶) tuşuna basarak menüye giriniz.
- 3 Teletext dili seçili olana kadar Aşağı yön (▼) tuşuna ard arda basınız..
- 4 Sağ yön (▶) tuşunu kullanarak Teletext dil karakterini seçiniz.
- 5 Aşağı yön (▼) tuşuna basınız. Teletext D/B (Doğu/Batı) seçili olacaktır.
- 6 Sağ yön (▶) tuşunu kullanarak Teletext için ülkenizin bulunduğu bölgeyi seçiniz.
- 7 Ard arda "Menu" tuşuna basarak menülerden çıkınız.

Faydalı İpucu

* Teletext modunda bazı karakterlerin çıkması, Teletext dili ve Teletext D/B modlarının düzgün seçilmemesinden olabilir.

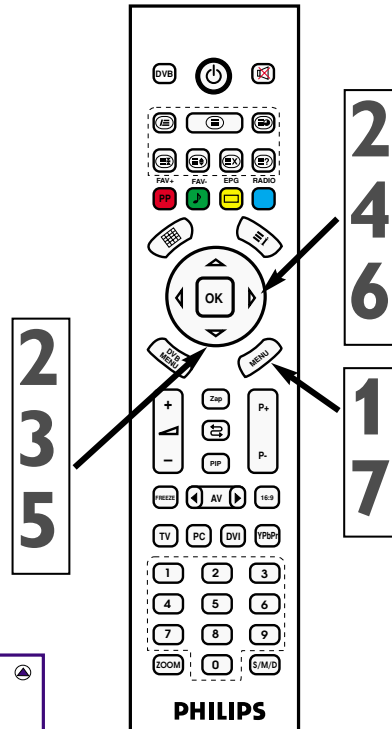

TELETEXT

Teletext, bir gazete gibi danışmanın mümkün olduğu belirli kanallardan yapılan bilgi sistemi yayınıdır. Aynı zamanda, duyma problemi olan ya da yayın dilini bilmeyen izleyiciler için erişim altyazıları sunmaktadır (kablo ağları, uydu kanalları vs.)

Basınız

Sonuç

Teletext



İzlediğiniz kanalda teletext yayınına geçmeyi sağlar. 2. Basışta mix konumuna geçer. 3. basışta izlediğiniz TV yayınına geçersiniz.

Bir sayfanın seçilmesi

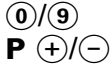

Gerekli sayfa numarası 0 ila 9 arası bir rakamla veya P +/- tuşlarıyla giriniz.

Örnek: Sayfa 120 için 120 giriniz.

Sayı, üst solda ekrana getirilir, sayaç döner ve sayfa ekrana getirilir. Bir başka sayfayı incelemek için bu işlemi tekrar ediniz.

Sayacın aramaya devam etmesi durumunda, sayfa iletilmiyordur. Bir başka sayıyı seçiniz

Konulara doğrudan erişim



Ekranın altında renkli alanlar görünür. 4 renkli tuş, konulara veya karşılık gelen sayfalara geçiş için kullanılır.

İçerik



Bu sizi içerik sayfasına geri gönderir (genellikle 100 sayfası)

Alt sayfalara girişi durdurma



Belirli sayfalar, birbiri ardına otomatik olarak ekrana getirilen alt sayfalara sahiptirler. Bu tuş, alt sayfanın gelişini durdurmak veya devam ettirmek amacıyla kullanılır. Şekli sol üstte yer alır

Gizli bilgiler



Gizli bilgilerin (oyun çözümlerinin) ekrana getirilmesi veya gizlenmesi içindir

Sayfanın büyütülmesi



Sayfanın üst veya alt kısmını ekrana getirmenizi ve daha sonra normal büyüklüğe geri dönmenizi sağlar

Teletext Saati



TV modunda iken izlediğiniz kanalın teletextinden alınan saati ekranın sağ üst köşesinde görüntüler.

Teletext sayfası açıkken bu tuşa basıldığında teletext sayfasının alt sayfası var ise ekranın alt kısmında görüntülenir ve P+/- ile bu sayfalar değiştirilebilir. Çıkmak için aynı tuşa basınız.

Güncelleştirme



Teletext modunda iken, bu tuşa basılırsa ekrana izlediğiniz TV yayını gelir. Fakat teletext yine aktiftir ve eğer yeni bir sayfa numarası girilir ise sayfayı aramaya devam eder. İstenilen sayfa bulunduğu zaman ekranda sayfa numarasını gösteren bir mesaj çıkar. Tekrar bu tuşa basarsanız bulunan teletext sayfası ekrana gelir.

Mix (TV ve TELETEXT bilgisini birarada seyretme)



İzlediğiniz kanal ile o kanala ait teletext bilgisinin aynı anda yanyana ekranda görülmesini sağlayabilirsiniz. Bunun için MIX tuşuna 1. basışta Teletext sayfası ve TV Resmini aynı anda izleyebilir, 2 basışta sağ taraftaki TV yayınının boyutunu değiştire-bilirsiniz. 3. basışta Teletext sayfası tam ekran olarak görünür. Bu moddan çıkmak için Teletext tuşuna basınız.

PC GÖRÜNTÜ KONTROLLERİ

Bu TV aynı zamanda PC Monitörü olarak kullanılabilir. PC Görüntü kontrolleri, görüntüyü ayarlayabilmenizi sağlar.

PC modunda olmaya dikkat ediniz.

MONİTÖR RESİM MENÜSÜ

LCD Monitör resmini ayarlamak aşağıdaki adımları takip ediniz.

- 1 Uzaktan Kumanda üzerindeki menü tuşuna basınız, ekranda menü belirecektir.
- 2 Ekranda RESİM menüsü belirene kadar Aşağı yön (▼) tuşuna basınız.
- 3 Resim menüsüne girmek için Sağ yön (▶) tuşuna basınız.
- 4 Ayarlamak istediğiniz Resim menü konularını Aşağı yön (▼) tuşunu kullanarak seçiniz.

Resim menü konuları: Parlaklık, Kontrast, Pozisyon, Oto ayar, Bilgi, Fabrika, Renk Sıcaklığı, Kırmızı, Yeşil ve Mavi

Parlaklık: Resmin koyu kısımlarını parlatmak için ayarlayınız. Renge beyazlık eklenecektir.

Kontrast: Görüntü kalitesini "keskinleştirmek" için ayarlayınız. Resmin siyah kısımları, koyuda daha zengin olurken, beyaz daha parlak olur.

Pozisyon: Sağ yön (▶) tuşunu kullanarak girdiğiniz bu alt menüde yön tuşlarını kullanarak (◀,▶,▼,▲) Yatay ve dikey resim değerlerini ayarlayabilirsiniz.

Resim ayar: Resim Faz ve frekans değerlerini, alt menüde yön tuşlarını kullanarak (◀,▶,▼,▲) ayarlayabilirsiniz.

Keskinlik: Detayları geliştirmek için ayarlayınız.

Oto ayar: Bu fonksiyonla cihazınız otomatik olarak resim ayarlarını yapar.

Bilgi: Cihazınızla ilgili bilgiyi görebilirsiniz.

Fabrika: Fabrika değerlerine dönmeyi sağlar.

Renk Sıcaklığı: Renk sıcaklık değerini ayarlayabilirsiniz.

Kırmızı: Resimdeki Kırmızı renk seviyesini ayarlayabilirsiniz.

Yeşil: Resimdeki Yeşil renk seviyesini ayarlayabilirsiniz.

Mavi: Resimdeki Mavi renk seviyesini ayarlayabilirsiniz.

5 Seçtiğiniz resim konusunu Sola yön (◀) ve Sağ yön (▶) tuşunu kullanarak ayarlayabilirsiniz.

6 Ard arda "Menu" tuşuna basarak menülerden çıkınız.

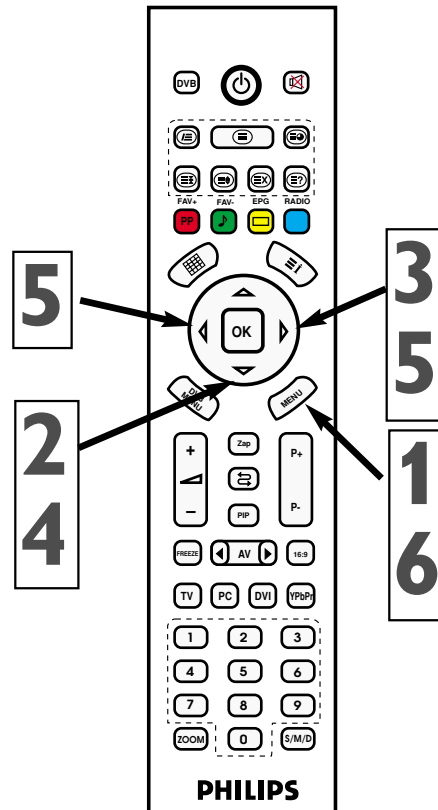

ARIZALARIN GİDERİLMESİ

Güç gelmiyor

- * TV Güç kablosunu kontrol edin. TV nin fişini prizden çekin ve 10 saniye bekleyin, daha sonra fişi prize tekrar takın ve POWER tuşuna tekrar basın
- * Prizin bir duvar şalterine bağlı olmamasını kontrol ediniz
- * Varsa, AC güç bandındaki sigortanın atmamış olmasını kontrol ediniz

Görüntü Yok

- * Anten / Kablo bağlantılarını kontrol ediniz. TV'nin ANT75 ohm fişine uygun şekilde takılmışlar mı?
- * Mevcut tüm kanalları bulmak için Otomatik Programı çalıştırın
- * Uzaktan kumanda üzerindeki AV tuşuna basarak, doğru sinyal kaynağının seçilmesini kontrol edin
- * Aksesuar bir cihazı kullanıyorsanız, bunun doğru çalışmasını kontrol ediniz
- * PC modunda, görüntü sinyali OLMALIDIR, aksi halde TV kapanır.

Ses Gelmiyor

- * Ses tuşunu kontrol ediniz
- * Uzaktan kumanda üzerindeki MUTE tuşunu kontrol ediniz
- * Yardımcı ekipman takmak istiyorsanız, ses jakı bağlantılarını kontrol edin

AV Sinyali gelmiyor

AV ve S-Video soketlerinin eş zamanlı olarak bağlanmasını kontrol ediniz. Bağlılarsa, S-video soketini çıkarınız. AV sinyali, her iki soketin aynı zamanda bağlı olması durumunda S-Video'yu devre dışı bırakır.

S-VHS Rengi Soluklaşıyor

S-Video bağlantısı için soketi çıkarınız. TV'nin S-Video soketini dikkatle VCR soketine tekrar bağlayınız

TV den sadece Mono ses geliyor

- * RF tipi bağlantıları olan bir kablo kutusu kullanıyorsanız, kablo kutusundan gelen sinyal sadece MONO olacaktır.
- * Ses kontrol ayarlarını kontrol ediniz. Ayarları stereo yapınız
- * Gelen yayının stereo olup olmadığını kontrol ediniz.

ARIZALARIN GİDERİLMESİ

Uzaktan kumanda çalışmıyor

- * Pilleri kontrol ediniz. Uzaktan kumandaya lityum pil takınız. Pillerin + ve - uçlarının, pil bölmesinin içinde olduğu gibi gereken yerde olmasına dikkat ediniz.
- * Uzaktan kumandayı ve TV üzerindeki uzaktan kumanda sensör penceresini temizleyiniz.
- * TV Güç kablosunu kontrol ediniz. TV nin fişini çekiniz, 10 saniye bekleyiniz ve sonra fişi prize tekrar yerleştirerek yine **Ⓢ** Açma tuşuna basınız.
- * Kullanılıyorsa, AC güç bantı üzerindeki sigortanın atmamış olduğunu kontrol ediniz
- * TV çıkışının bir duvar şalteri üzerinde olmamasını kontrol ediniz
- * Uzaktan kumandanın doğru çalışma modunda olduğunu kontrol ediniz
- * Uzaktan kumandanın, TV üzerindeki Uzaktan Kumanda Sensör Penceresine yönelmesine dikkat ediniz.

TV de Yanlış Kanal çıkıyor, veya hiç kanal yok

- * Kanal seçimini tekrarlayın
- * İsteddiğiniz kanal numaralarını (Manuel Ayarlama ile) TV'nin hafızasına ekleyiniz
- * Otomatik Program özelliğini çalıştırarak uygun kanalları bulunuz

BAKIM VE TEMİZLİK

TV üzerindeki sabit görüntüler konusunda UYARI

Ekran: Uzun süreli olarak ekranda sabit görüntüler durmamalıdır. LCD panelin dengesiz bir şekilde eskimesine sebep olabilir. TV nin normal kullanımı, sürekli olarak hareket eden veya değişen görüntüleri sahip olan programların izlenmesi olmalıdır. Aynı görüntüleri çok sık görüntülemeyiniz, aksi halde LCD ekranda "hayalet" görüntüler oluşacaktır. Hareketsiz görüntü kaynakları, lazer diskler, video oyunları, Kompakt Disk İnteraktif (CD-i) veya durdurulmuş Dijital Video Diskleri (DVD) ya da video kasetleri olabilir.

Aşağıda sabit görüntülere ait bazı örnekler bulunmaktadır:

- * DVD menü listesi DVD içeriği
- * Standart 4:3 görüntü oranlı bir TV de 16:9 geniş ekranlı bir film izlendiğinde ekranın altında ve üstünde siyah çubuklar oluşur. Bu bazı DVD lerde sözkonusu olabilir.
- * Video oyunları ve skor tabloları
- * TV istasyonu logoları, parlak ve sabitlerse sorun olabilirler. Hareketli veya düşük kontrastlı grafiklerin, resim tüpüne zarar vermeleri daha düşük bir ihtimaldir.
- * Borsa fiyat şeritleri, bu haberler yayınlanırken TV ekranının altında görünebilir
- * Alışveriş kanalı logoları, fiyatlandırma görüntüleri parlak olabilir ve yayın esnasında sürekli olarak görülebilirler. Bunlar genellikle TV ekranında aynı yerdedirler.

TV nin yeri

- * Kabinin şekil ve renk değiştirmesini ve TV nin arıza yapmasını önlemek için cihazı çok sıcak yerlere koymayınız (mesela, doğrudan güneş ışığı altına veya bir ısıtma aletinin yanına)
- * TV nin etrafında serbest hava akımını sağlayınız

Temizlik

- * Elektrik çarpmalarını önlemek için temizliğe başlamadan önce elektrik kablosunu prizden çekiniz
- * TV yi düzenli olarak, kuru ve çizmeyen bir toz bezi ile temizleyiniz
- * TV yi temizlerken, ekran yüzeyini çizmemeye ve zarar vermemeye dikkat ediniz. Temizlik yaparken mücevher takmayınız veya aşındırıcı araçlar kullanmayınız. Ev temizlik malzemeleri kullanmayınız. Ekranı, nemli temiz bir bezle siliniz. Temizlik yaparken düzgün, dikey şekilde siliniz.
- * Zaman zaman TV nin arkasındaki havalandırma deliklerinde elektrikli süpürge ile toz çekiniz
- * Kabin üzerinde veya yakınında tiner, böcek ilaçları veya kimyasal maddeler kullanmayınız. Bunlar kabinde kalıcı lekeler bırakabilirler.

TEKNİK ÖZELLİKLER

Ekran boyu	20"
Standart anma değeri (cm)	51 cm
Güç tüketimi (Watt)	70 W
Çalışma gerilimi	230 V (AC) 50 Hz
TV sistemi	PAL BG / NTSC PLAYBACK
Kanal bandı	VHF I Kanal 2 - 4 VHF III Kanal 5 - 12 UHF Kanal 21 - 69 S Kanal S1 - S41
Anten girişi	75 ohm standart anten soketi
Program kapasitesi	100 + AV
Resim Paneli	TFT LCD Panel 640 x 480 resolution
Ses çıkış gücü (rms 10% THD)	2 x 2 W

**RETURN YOUR PRODUCT WARRANTY CARD TODAY
TO GET THE VERY MOST FROM YOUR PURCHASE.**

Registering your model with PHILIPS makes you eligible for all of the valuable benefits listed below, so don't miss out. Complete and return your Warranty Card at once to ensure:

***Proof of Purchase**

Returning the enclosed card guarantees that your date of purchase will be on file, so no additional paperwork will be required from you to obtain warranty service.

***Product Safety Notification**

By registering your product, you'll receive notification - directly from the manufacturer - in the rare case of a product recall or safety defect.

***Additional Benefits of Product Ownership**

Registering your product guarantees that you'll receive all of the privileges to which you're entitled, including special money-saving offers.

PHILIPS

Congratulations on your purchase, and welcome to the "family!"

Dear PHILIPS product owner:

Thank you for your confidence in PHILIPS. You've selected one of the best-built, best-backed products available today.

We'll do everything in our power to keep you happy with your purchase for many years to come.

As a member of the PHILIPS "family," you're entitled to protection by one of the most comprehensive warranties and outstanding service networks in the industry. What's more, your purchase guarantees you'll receive all the information and special offers for which you qualify, plus easy access to accessories from our convenient home shopping network.

Most importantly, you can count on our uncompromising commitment to your total satisfaction.

All of this is our way of saying welcome - and thanks for investing in a PHILIPS product.

P.S. To get the most from your PHILIPS purchase, be sure to complete and return your Warranty Registration at once.

Know these **safety** symbols



CAUTION: TO REDUCE THE RISK OF ELECTRIC SHOCK, DO NOT REMOVE COVER (OR BACK). NO USER SERVICEABLE PARTS INSIDE. REFER SERVICING TO QUALIFIED SERVICE PERSONNEL.

This "bolt of lightning" indicates uninsulated material within your unit may cause an electrical shock. For the safety of everyone in your household, please do not remove product covering.

The "exclamation point" calls attention to features for which you should read the enclosed literature closely to prevent operating and maintenance problems.

WARNING : To reduce the risk of fire or electric shock, this apparatus should not be exposed to rain or moisture and objects filled with liquids, such as vases, should not be placed on this apparatus.

CAUTION : To prevent electric shock, match wide blade of plug to wide slot, fully insert .

ATTENTION : Pour éviter les choc électriques, introduire la lame la plus large de la fiche dans la borne correspondante de la prise et pousser jusqu'au fond.

For Customer Use

Enter below the Serial No. which is located on the rear of the cabinet .Retain this information for future reference.

Model No. _____
Serial No. _____

English

PHILIPS

Visit our World Wide Web Site at <http://www.philips.com.tr>

USING

IMPORTANT SAFETY INSTRUCTIONS READ BEFORE OPERATING EQUIPMENT

1. Read these instructions.
2. Keep these instructions.
3. Heed all warnings.
4. Follow all instructions.
5. Do not use this apparatus near water.
6. Clean only with a dry cloth.
7. Do not block any of the ventilation openings. Install in accordance with the manufacturers instructions.
8. Do not install near any heat sources such as radiators, heat registers, stoves, or other apparatus (including amplifiers) that produce heat.
9. Do not defeat the safety purpose of the polarized or grounding-type plug. A polarized plug has two blades with one wider than the other. A grounding type plug has two blades and third grounding prong. The wide blade or third prong are provided for your safety. When the provided plug does not fit into your outlet, consult an electrician for replacement of the obsolete outlet.
10. Protect the power cord from being walked on or pinched particularly at plugs, convenience receptacles, and the point where they exit from the apparatus.
11. Only use attachments /accessories specified by the manufacturer.
12. Use only with a cart, stand, tripod, bracket, or table specified by the manufacturer, or sold with the apparatus. When a cart is used, use caution when moving the cart/apparatus combination to avoid injury from tip-over.
13. Unplug this apparatus during lightning storms or when unused for long periods of time.
14. Refer all servicing to qualified service personnel. Servicing is required when the apparatus has been damaged in anyway, such as power-supply cord or plug is damaged, liquid has been spilled or objects have fallen into apparatus, the apparatus has been exposed to rain or moisture, does not operate normally, or has been dropped.
15. This product may contain lead and mercury. Disposal of these materials may be regulated due to environmental considerations. For disposal or recycling information, please contact your local authorities or the Electronic Industries Alliance: www.eiae.org
16. **Damage Requiring Service** - The appliance should be serviced by qualified service personnel when:



- A. The power supply cord or the plug has been damaged;
 - B. Objects have fallen, or liquid has been spilled into the appliance;
 - C. The appliance has been exposed to rain
 - D. The appliance does not appear to operate normally or exhibits a marked change in performance;
 - E. The appliance has been dropped, or the enclosure damaged.
- 17. Tilt/Stability** - All televisions must comply with recommended international global safety standards for tilt and stability properties of its cabinet design.
- * Do not compromise these design standards by applying excessive pull force to the front, or top, of the cabinet which could ultimately overturn the product.
 - * Also, do not endanger yourself, or children, by placing electronic equipment/toys on the top of the cabinet. Such items could unsuspectingly fall from the top of the set and cause product damage and/or personal injury.
- 18. Wall or Ceiling Mounting** - The appliance should be mounted to a wall or ceiling only as recommended by the manufacturer.
- 19. Power Lines** - An outdoor antenna should be located away from power lines.
- 20. Outdoor Antenna Grounding** - If an outside antenna is connected to the receiver, be sure the antenna system is grounded so as to provide some protection against voltage surges and built up static charges.
- Section 810 of the National Electric Code, ANSI/NFPA No. 70-1984, provides information with respect to proper grounding of the mast and supporting structure, grounding of the lead-in wire to an antenna discharge unit, size of grounding connectors, location of antenna-discharge unit, connection to grounding electrodes, and requirements for the grounding electrode. See Figure below.
- 21. Object and Liquid Entry** - Care should be taken so that objects do not fall and liquids are not spilled into the enclosure through openings.
- 22. Battery Usage CAUTION** - To prevent battery leakage that may result in bodily injury, property damage, or damage to the unit:
- * Install all batteries correctly, with + and - aligned as marked on the unit.
 - * Do not mix batteries (old and new or carbon and alkaline, etc.).
 - * Remove batteries when the unit is not used for a long time.

IMPORTANT SAFETY INSTRUCTIONS

Note to the CATV system installer: This reminder is provided to call the CATV system installer's attention to Article 820-40 of the NEC that provides guidelines for proper grounding and, in particular, specifies that the cable ground shall be connected to the grounding system of the building, as close to the point of cable entry as practical.

Example of Antenna Grounding as per NEC - National Electric Code

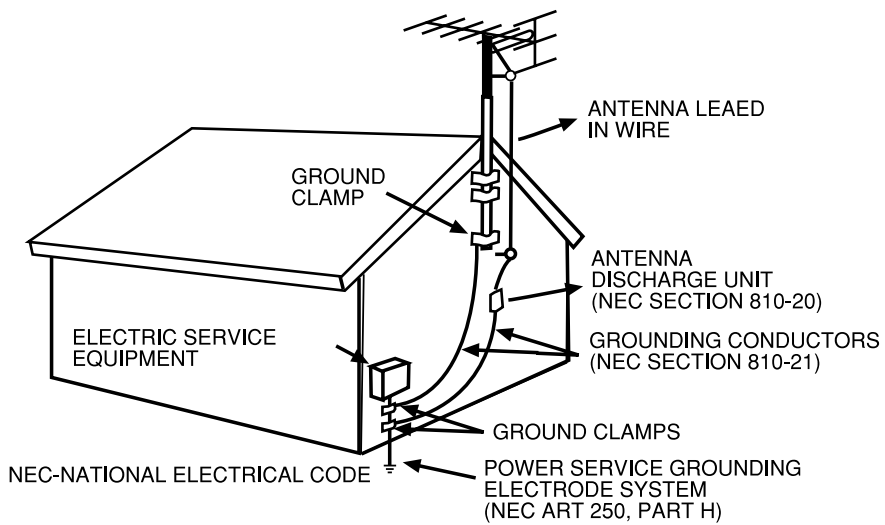

PRECAUTION

ADDITIONAL SAFETY PRECAUTIONS

* *ENSURE* that LCD TV stand is tightened properly to the set (See Quick Guide on the right way of tightening of the screw of the stand to the set. Improper tightening of screw may render the set unsafe.

* *If LCD TV is installed on the wall, installation should be carried out by qualified servicemen. Improper or incorrect installation may render the set unsafe.*

* *Disconnect main plug when :*

- *cleaning the TV screen, never use abrasive cleaning agents.*

- *there is a lightning storm.*

- *the set is left unattended for a prolonged period of time.*

* *Do not shift or move the LCD TV around when it is powered on.*

* *Do not touch, push or rub the surface of the LCD screen with any sharp or hard objects.*

* *When the surface of the LCD screen becomes dusty, wipe it gently with an absorbent cotton cloth or other soft material like chamois. DO NOT USE acetone, toluene or alcohol to clean the surface of the screen. These chemicals will cause damage to the surface.*

* *Wipe off water or saliva as soon as possible. These liquids can cause deformation and color fading of the LCD screen when left exposed for some time.*

* *Be careful of condensation when temperature changes occur. Condensation can cause damage to the LCD screen and electrically parts. After condensation fades, spots or blemishes will be present on the LCD screen.*

* *CAUTION information is located on the inside of the VESA cover (see diagram below). To read information, open the VESA cover.*

POSITIONING THE LCD TELEVISION

* *Place the LCD TV on a solid, sturdy base or stand. Be sure the stand is strong enough to handle the weight of the LCD TV.*

* *Try to leave at least 6" of space around each side of the LCD TV cabinet to allow for proper ventilation.*

* *Do not place the LCD TV near a radiator or other sources of heat.*

* *Do not place the LCD TV where it can be exposed to rain or excessive moisture.*

RECYCLING PROCEDURE/END OF LIFE DISPOSAL

* *To minimize harm to the environment, the batteries supplied with the LCD TV do not contain mercury or nickel cadmium. If possible, when disposing of batteries, use recycling means available in your area.*

* *The LCD TV uses materials that can be recycled. To minimize the amount of waste in the environment, check your area for companies that will recover used televisions for dismantling and collection of reusable materials, or contact your dealer for TV recycling tips.*

* *Please dispose of the carton and packing material through the proper waste disposal management in your area.*

CONTENTS

Introduction

Welcome / Registering your TV 36
 IMPORTANT SAFETY INSTRUCTIONS 37
 PRECAUTIONS 39
 Contents 40



Setup Menu

Country and Language Setup 41



Installation

Automatic Programming (Channel Setup) 42
 Manuel TV Channel Setup 44
 Program Editing 46
 LCD TV Presentation 48
 Mounting LCD TV on the wall 50
 Using the TV and Remote Control 51
 Remote Control 52



Picture Menu

TV Picture Menu Controls 53



Volume Menu

TV Volume Menu Controls 55



Setup Menu

Child Lock/Lock Function 57
 Timer Setup 60
 Timing Setup 61
 Using Screen Format 63
 Teletext Language Setup 63
 Teletext 64



PC Mode

PC Picture Controls 65



General Information

Troubleshooting 66
 Maintenance and Cleaning 68
 Technical Specifications 69

Below are the features of your new LCD

Sound / Display Jacks: Use these jacks to connect other devices to your LCD TV quickly
Automatic Channel Programming (Automatic Programming): Fast and easy adjustment of the existing channels
Menus (OSD): Beneficial Messages, for setting the TV Controls
Remote Control: Operates the LCD TV features
Switching Off Timer: Switches Off the LCD TV in the time programmed by you (from 5 to 120 minutes after current time)
Standard Broadcasting (VHF/UHF) or Cable TV Channel
Stereo: This contains internal amplifier and double speaker system, and provides receiving of the stereo broadcasting TV channels
Treble, Bass and Balance: Improves the sound of the LCD TV

Note: This manual contains different versions and models. All features stated here may not comply with your LCD TV. This is normal. There is no need to contact with your dealer or service.

At the end of the Service Life

Your new LCD TV and its packing are made of recyclable material. Expertized companies may recycle the wastes of your product and reduce the waste amount. There are batteries in the equipment, which should not be disposed as normal waste when consumed. These should be disposed as small chemical wastes. When you replace the current unit, please check how to recycle the batteries and packing material, from the regulations.

INSTALLATION

You can make the installation setup you LCD TV easily as defined below.

Country and Language Setup

Users can change the menu language as follows:

- 1** Press the menu button on the remote control. The menu appears on the screen.
- 2** Press down (▼) arrow button repeatedly until SETUP menu is selected on the screen and Press right (▶) arrow button to enter the menu.
- 3** Press down (▼) arrow button repeatedly until "Language" is selected.
- 4** Select the desired menu language using Left (◀) and Right (▶) arrow keys.
- 5** Press down (▼) arrow button repeatedly until "Country" is selected.
- 6** Select the abbreviation of your country using Left (◀) and Right (▶) arrow keys.
- 7** Press Menu button repeatedly to exit from the menus

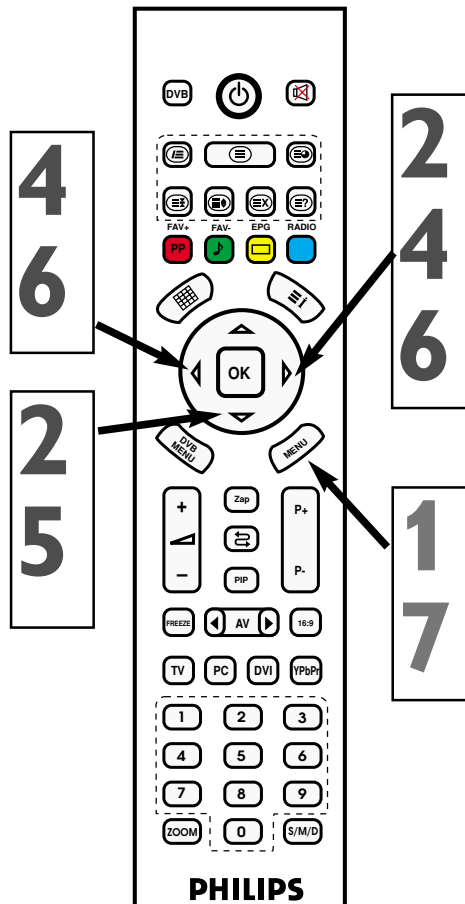
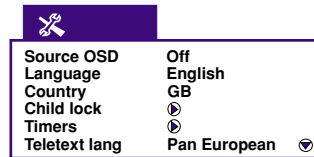
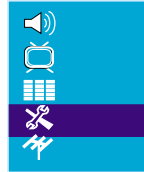

HELPFUL HINT

When you change the language you can change only the menu subjects. No other OSD text characteristics are changed.

AUTOMATIC PROGRAMMING (SETTING THE CHANNELS)

Your LCD TV might be setup for the local channels (or cable TV) automatically. In this way you can select the TV stations only in your own region by pressing P+/P- buttons.

- 1 Press the menu button on the remote control. The menu appears on the screen.
- 2 Press down (▼) arrow button repeatedly until PROGRAMS  menu appears on the screen
- 3 Press right (▶) arrow button to enter the menu.
- 4 Press down (▼) arrow button repeatedly until "System" is selected.
- 5 Select the system using Left and Right (◀/▶) arrow keys.
- 6 Press down (▼) arrow button repeatedly until "Automatic Search" is selected.
- 7 When you press Right (▶) key automatic search starts.

HELPFUL HINT

* Right after you take your new television take out of its package and plug it into the socket, use the automatic programming option to setup your TV for the existing broadcasting or cable channels in your region. If you do not setup the channels using automatic programming function, your televisions might not operate properly.

* Check the results after you operate automatic programming. See which channels you can select by pressing P(+) and P(-) buttons.

* Don't forget that an antenna or cable connections of your LCD TV should be made first.

AUTOMATIC PROGRAMMING (SETTING THE CHANNELS)

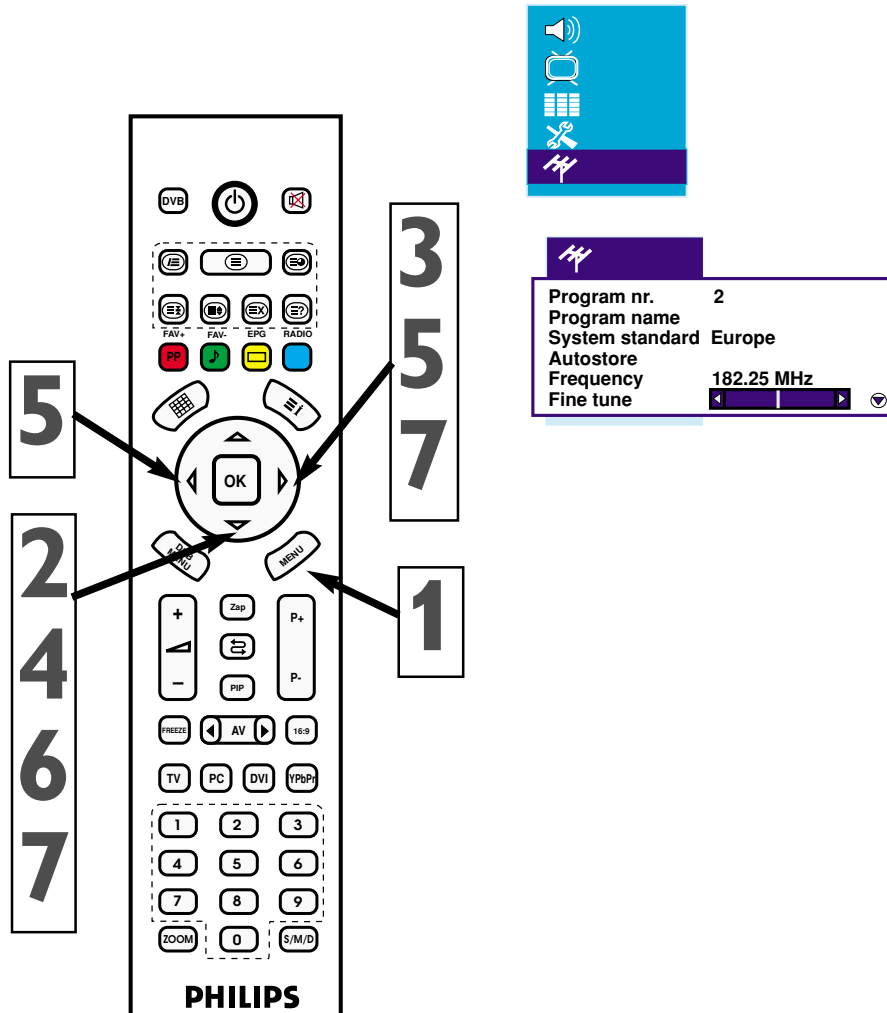

MANUAL SETTING OF TV CHANNELS

You can also set the TV channel manually. Manual setting allows you store any program manually.

- 1** Press Menu button on the RC, menu will appear on the screen
- 2** Press down (▼) arrow button repeatedly until PROGRAMS  menu appears on the screen
- 3** Press right (▶) arrow button to enter the menu.
- 4** Press down (▼) arrow button repeatedly until "Program No" is selected.
- 5** Press the numeric buttons or use Left and Right (◀/▶) arrow keys to assign a channel number.
- 6** Press down (▼) arrow button repeatedly until "System" is selected.
- 7** Select the system using Left and Right (◀/▶) arrow keys.
- 8** Press down (▼) arrow button repeatedly until "Frequency Setup" is selected.
- 9** Activate automatic search channel frequency by pressing Right (▶) arrow key or use the numeric keys to enter the desired channel frequency.
- 10** When the channel is not clear in order to select fine tuning Press down (▼) arrow key and then use the right arrow (▶) key.

11 Press down (▼) arrow button repeatedly until "Store" is selected and use the Right arrow (▶) key to store.

12 Exit the menus pressing "Menu" key repeatedly.

HELPFUL HINT

* The system should be chosen as "Europe" for all the countries in Europe except France. "France" should be selected for France.

* If you turn the AFC function in the same menu during manual programming, your LCD TV can perceive the tiny frequency shifts stem from the transmitter and correct them automatically.

MANUAL SETTING OF TV CHANNELS

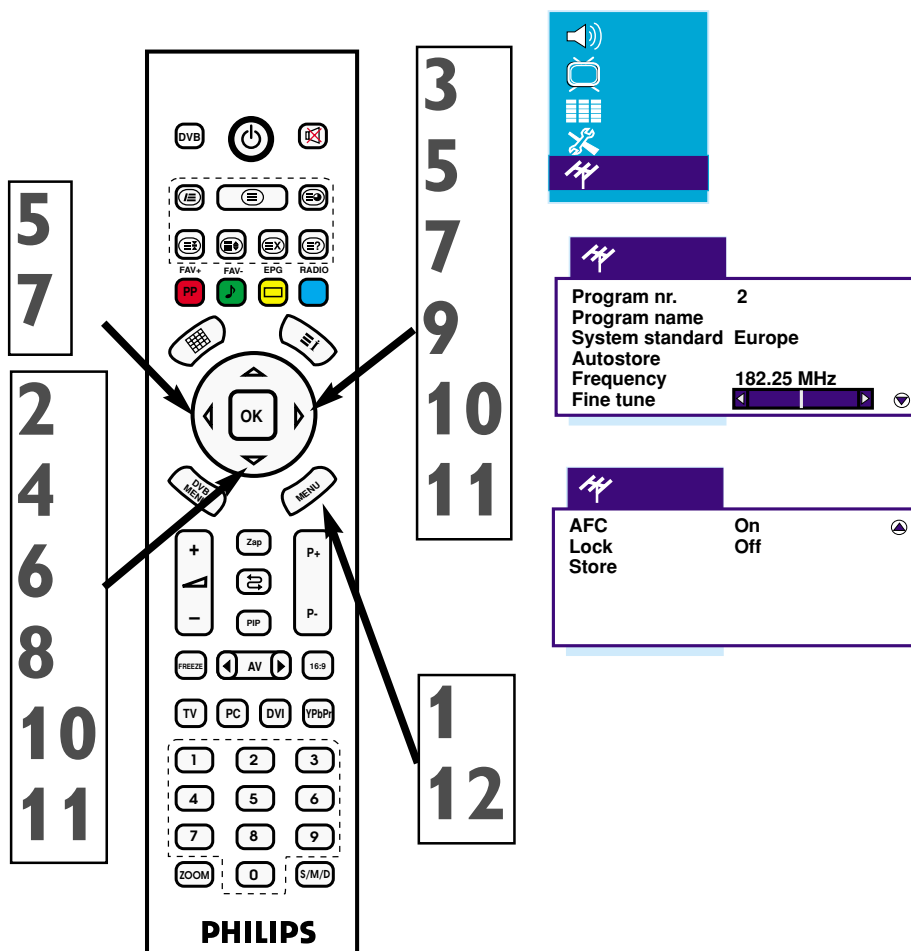

PROGRAM EDITING

You can make other changes on the channels.

- 1** Press Menu button on the RC, menu will appear on the screen.
- 2** Press down (▼) arrow button repeatedly until PROGRAMS  menu appears on the screen
- 3** Press Right (►) arrow button to enter the menu.

A **ASSIGNING A TITLE**
In the program table, use up and down arrow keys (▲,▼) to select the channel you want to assign a name for. Select the program using the blue key and select the first character of the title using arrow keys (◀,▶) and then press right arrow (►) key for the next character. When you finish, press the blue button to approve the transaction.

B **PROGRAM SWITCH**
In the program table, use up and down arrow keys (▲,▼) to select the channel you want to replace. Select the program using the green key. Replace its place using arrow keys (▲,▼) and complete the transaction pressing the green button again.

C **PROGRAM DELETING**
In the program table, use up and down arrow keys (▲,▼) to select the channel you want to delete. Select the program using the red key and confirm the transaction pressing the red button again.

D **CHANNEL SKIP**
In the program table, use up and down arrow keys (▲,▼) to select the channel you want to skip during zapping. Confirm the transaction pressing the yellow button. This channel shall not be seen in the screen when you toggle among the channels using P+ and P-.

4 Exit the menus pressing “Menu” key repeatedly.

HELPFUL HINT

* You can not see the skipped channels using P+ or P- keys but access them using numeric keys.

PROGRAM EDITING

1	7	■	Name
2	8	■	Move
3	9	■	Delete
4	10	■	Skip
5	11		
6	12		

PHILIPS

LCD TV PRESENTATION

Placing your LCD TV

- * Place your LCD TV on a flat and sound surface. Be careful that the surface is sound enough to carry the load of LCD TV.
- * Leave 15 cm clearance in both sides of your LCD TV in order to achieve good ventilation.

- * Keep the LCD TV away from the radiators and heat sources.
- * Avoid the LCD TV from rain and humidity.

DESCRIPTION OF ALL SOCKETS

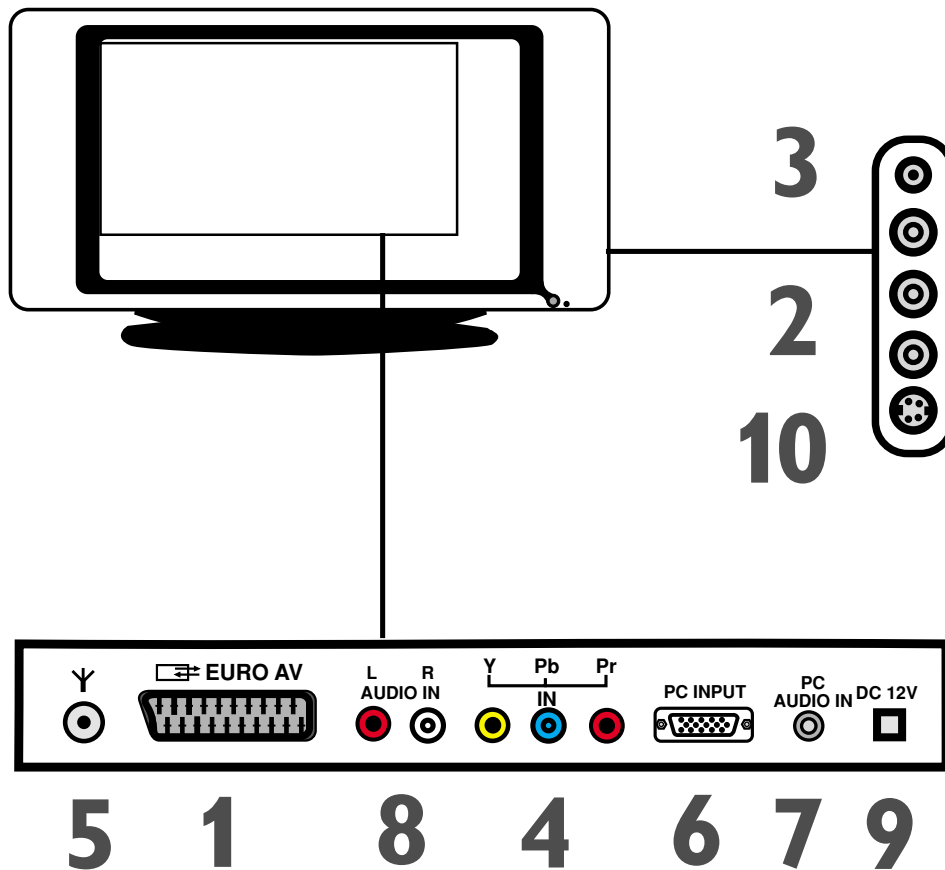

DESCRIPTION OF ALL SOCKETS (REAR PANEL)

- 1 EURO AV:** Connects the scard outputs of your VCR or other video devices.
- 2 SIDE AV:** Connects the outputs of your VCR or other video devices.
- 3 Earphone Jack:** connects the earphones.
- 4 Y Pb Pr IN:** Connects the Digital Satellite Receiver or other video device supporting YPbPr video format.
- 5 VHF/UHF:** Connects to VHF/UHF antenna or cable.
- 6 PC IN:** Connects your PC having VGA type video output.
- 7 PC AUDIO IN:** Connects the audio of your PC having VGA type video output.
- 8 L/R AUDIO IN:** Y Pb Pr Audio input
- 9 12 V DC Adaptor Input**
- 10 SVHS Input**

ACCESSORIES

Please ensure that followings are included in your device package.

- 1** Remote Control and its batteries.
- 2** User's Guide
- 3** Quick Start Guide
- 4** Warranty Card
- 5** World Wide Warranty Card

MOUNTING LCD TV ON THE WALL

Before mounting you LCD TV on the wall, you have to remove the bottom cover first as defined below.

- 1 Place the device on a flat surface covered with protective layer or cloth as in the figure below.
- 2 Remove the bottom screws.

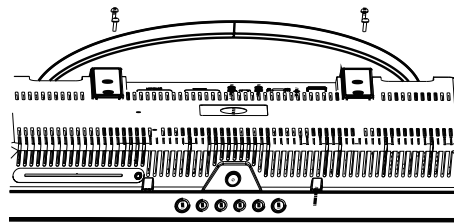
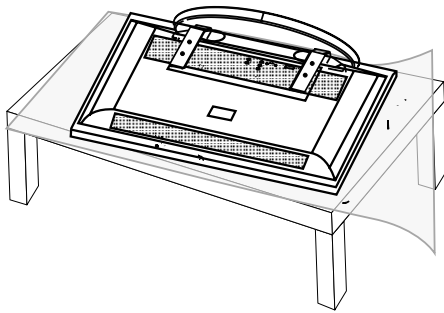

- 3 Remove the bottom screws.
- 4 Hold the bottom cover and pull it outwards.

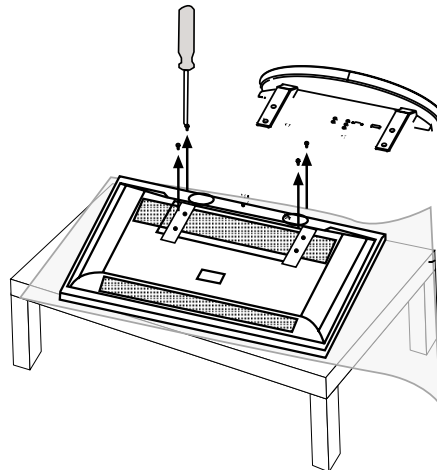
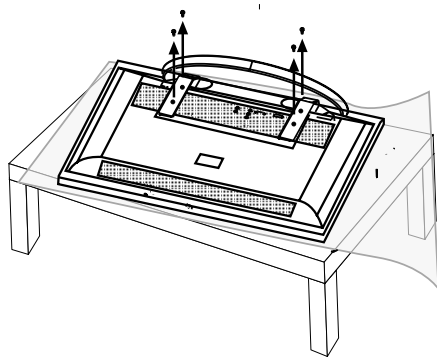

Stand of your LCD TV is in compliance with VESA standard. Consult an expert technician to mount your LCD TV on the wall. The Manufacturer shall have no responsibility if the mounting is not carried out by an expert technician.

USING THE TV AND REMOTE CONTROL

TV AND REMOTE CONTROL

- 1** Connect the power cable to the AC inlet on the LCD TV. Plug the power cable on a socket and turn your TV on.
- 2** Press on Stand-by button to turn your TV on.
- 3** Press (▲+) to turn the volume up and (▲-) to turn the volume down.
- 4** Select the channels using P +/- .
- 5** To operate your LCD TV using remote control keeps the remote control in front of the TV.

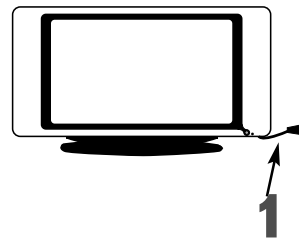
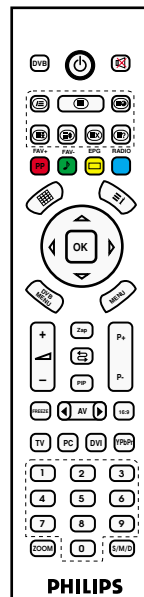
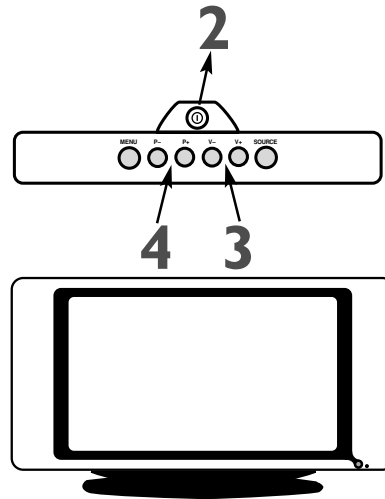

INSTALLING THE BATTERIES

- 6** Take the battery cover under the remote control away.
- 7** Install two AAA batteries into to remote control. Be careful to place the (+) and (-) ends properly.
- 8** Close the battery compartment cover again.

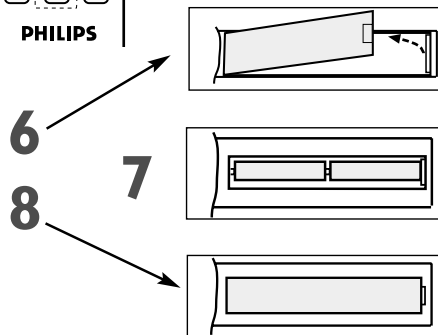

REMOTE CONTROL

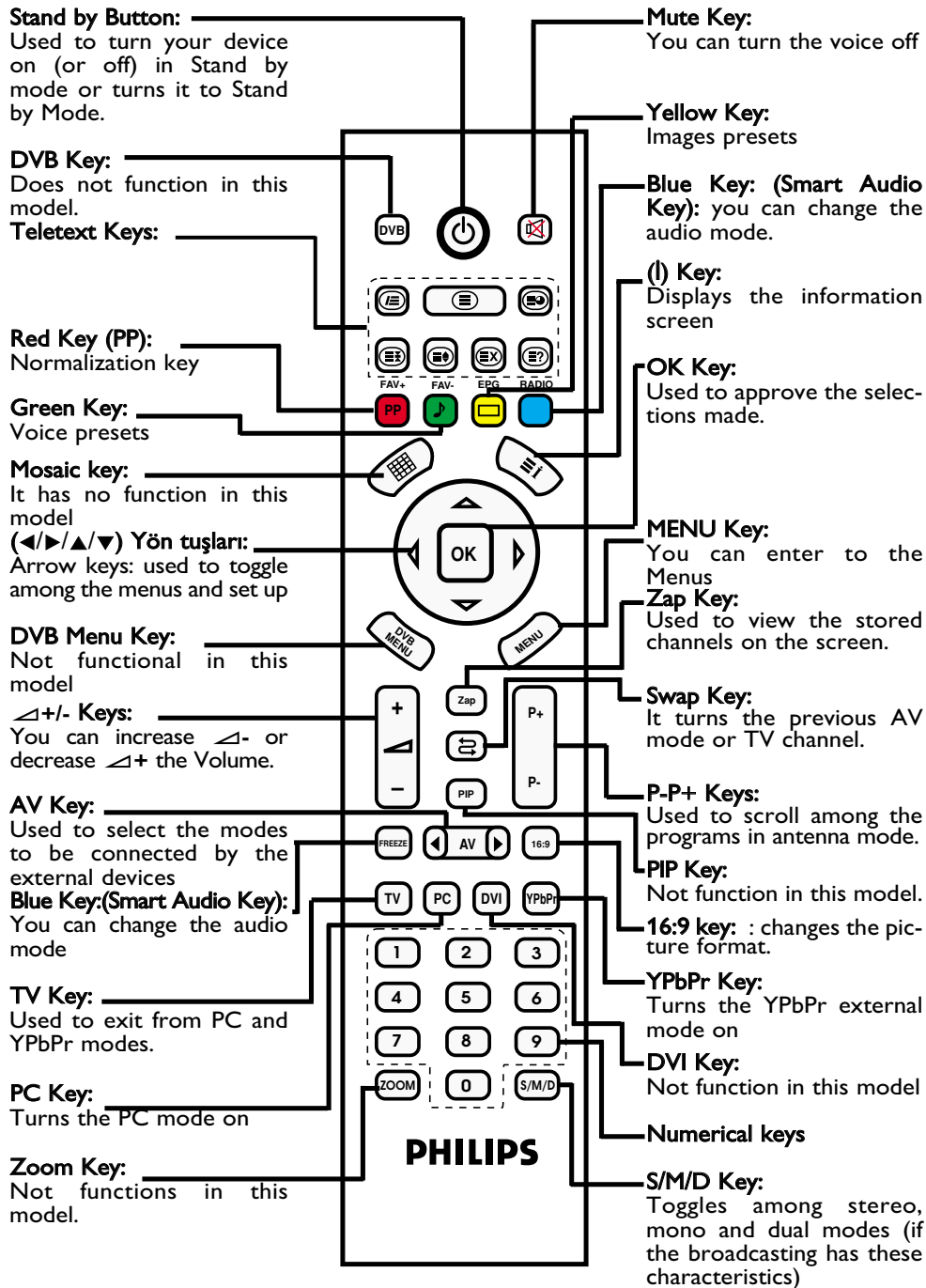

TV PICTURE CONTROLS

Choose the channel and follow the following stages in order to setup the LCD TV picture.

- 1** Press the menu button on the remote control. The menu appears on the screen.
- 2** Press down (▼) arrow button repeatedly until PICTURE menu appears on the screen
- 3** Press Right (▶) arrow button to enter the PICTURE menu.
- 4** **Picture menu contains the followings:**
Brightness, Contrast, Color, Sharpness, Din. Complexion color and White Balance.

Brightness: Setup in order to make the dark sides of the picture brighter. The color shall be whitened.

Contrast: Setup in order to sharpen the image quality. While the black parts enrich in the dark parts, white becomes brighter.

Color: Setup to increase or decrease the color.

Sharpness: Setup to improve the details,
Din. Complexion color: You can turn this function on in order to approach the complexion color to the real tone.

White Balance: You can change the white value on the image.

5 You can change the image subject using Left (◀) and Right (▶) arrow keys.

6 Exit the menus pressing "Menu" key repeatedly.

TV PICTURE CONTROLS

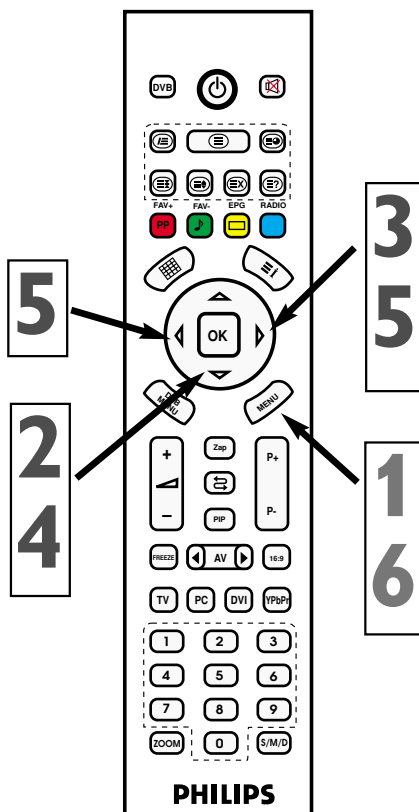
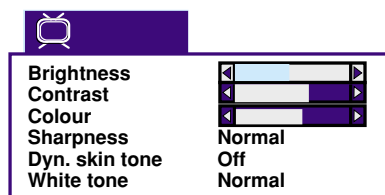
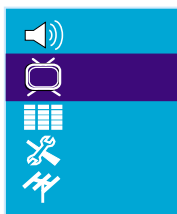

TV AUDIO MENU CONTROLS

Choose the channel and follow the following stages in order to setup the LCD TV audio.

- 1** Press the menu button on the remote control. The menu appears on the screen.
- 2** Press down (▼) arrow button repeatedly until AUDIO menu appears on the screen
- 3** Press Right (►) arrow button to enter the AUDIO menu.
- 4** 4. Select the Sound Menu Subjects you want to set using (▼) button

Sound menu contains the followings subjects: Volume, Balance, Bas, Pitch and Equalizer.

Volume: you can turn the volume up or down.

Balance: You can arrange the balance level.

Bass: you can arrange the bass level.

Pitch: you can arrange the pitch level

Equalizer: you can enter using the Right (►) arrow key and arrange the equalizer.

5 You can setup the selected audio subject using Left (◀) and Right (►) arrow keys. (You should use the down (▼) and up (▲) keys to arrange equalizer frequency values).

6 Exit the menus pressing "Menu" key repeatedly.

HELPFUL HINT

If there is no stereo characteristic in the selected broadcasting and TV is in the stereo mode, the voice from the TV shall be in mono mode.

TV AUDIO MENU CONTROLS

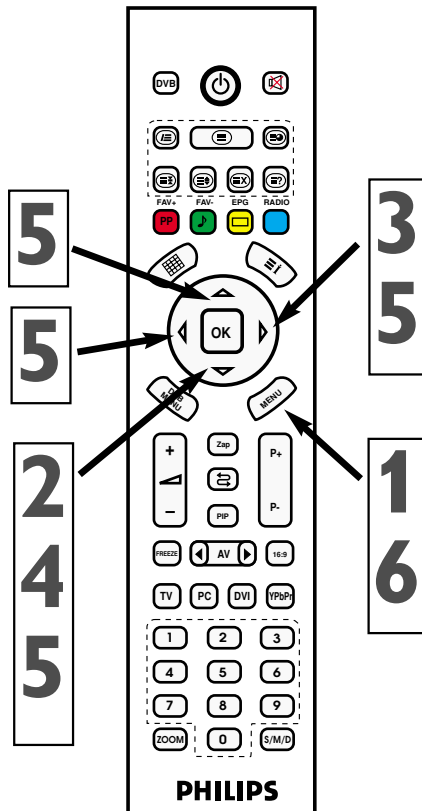
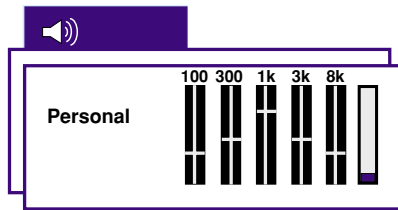
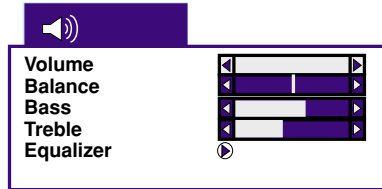

CHILD LOCK

Child lock function enables you to lock the channels and avoid your children to watch channels with an unsuitable content.

Activating child lock:

- 1** Press the menu button on the remote control. The menu appears on the screen.
- 2** Press down (▼) arrow button repeatedly until SETUP  menu appears on the screen. Press Right (▶) arrow button to enter the menu.
- 3** Press down (▼) arrow button repeatedly until Child Lock is selected.

Activating lock function:

- 4** Press Right arrow (▶) key a new menu appears on the screen.
- 5** Press down(▼) arrow button repeatedly until Password is selected.
- 6** Enter the 4 digit lock password using numeric keys (0-9).
- 7** Reenter the lock password. The password is determined.
- 8** Press up (▲) arrow and select the Lock line.
- 9** Press Right (▶) arrow button and select "ON"
- 10** Exit the menus pressing "Menu" key repeatedly.

Turning the Lock Function off.

- 4** Press Right (▶) arrow button, a menu appears on the screen.
- 5** Press down (▼) arrow button repeatedly until the password is selected.
- 6** Enter the 4-digit lock password (0-9).
- 7** Reenter the lock password.
- 8** Press up (▲) arrow and select the Lock line.
- 9** Press Right (▶) arrow button and select "ON"
- 10** Exit the menus pressing "Menu" key repeatedly.

CHILD LOCK

Activating child lock:

When you turn the child lock on, you should define the channels to be locked.

- 1 Press the menu button on the remote control. The menu appears on the screen.
- 2 Press down (▼) arrow button repeatedly until PROGRAMS menu appears on the screen.
- 3 Press Right (▶) arrow button to enter the menu.
- 4 Press down (▼) arrow button repeatedly until "Lock" is selected.
- 5 Press Right arrow (▶) key to turn the function ON. The channel you watched or setup is locked. You must enter the password when you watch this channel.
- 6 Press down (▼) arrow button repeatedly until "Store" is selected and complete the store transaction by pressing right arrow (▶) key.
- 7 Exit the menus pressing "Menu" key repeatedly.

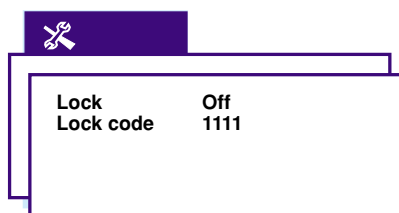
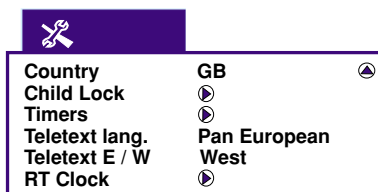
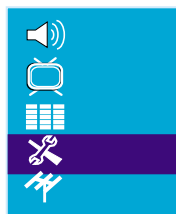

HELPFUL HINT

0711 is the standard Lock Password. If you access password is changed by someone else by any person other than you (for example a child) or if you forget the password. You can enter anytime using the standard code.

LOCK FUNCTIONS

Activating Child Lock

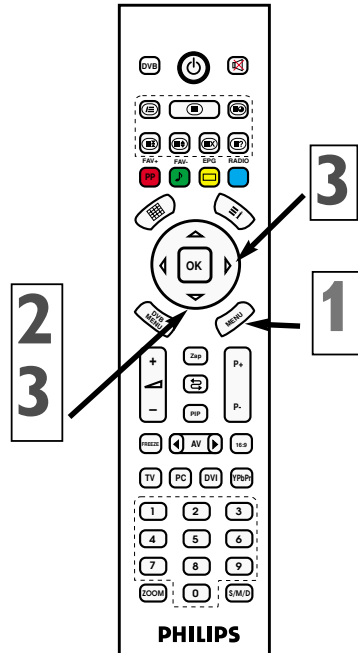

Activating Lock Function

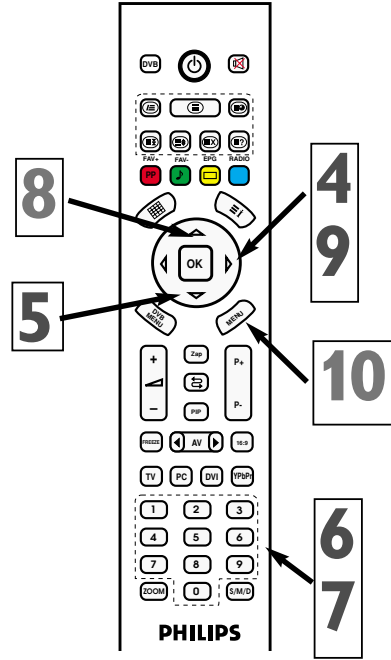

Turning Lock Function Off

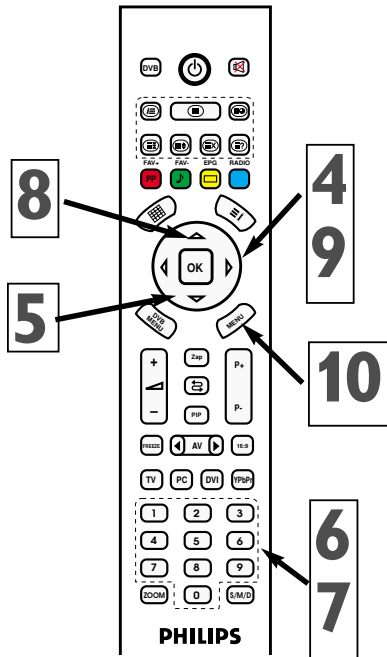

Determining Child Lock Channels

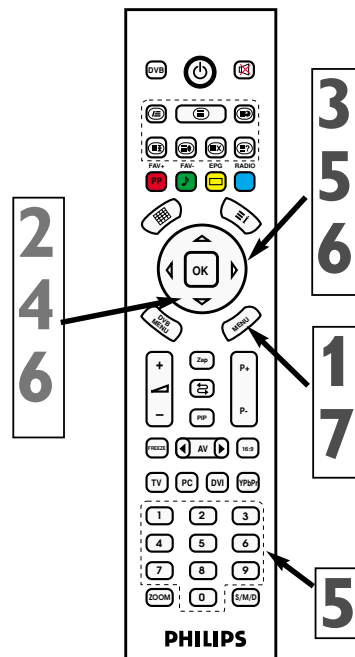

TIMER SETUP

- 1** You can setup the turning off time off time for your device by using this menu.
- 2** Press down (▼) arrow button repeatedly until SETUP  menu appears on the screen. Press Right (▶) arrow button to enter the menu.
- 3** Press down (▼) arrow button repeatedly until Time is selected.
- 4** Press Right arrow (▶) key to enter the menu.
- 5** Toggle the timer mode using Right (▶) arrow button.
- 6** Press Down arrow (▼) key to go to Time line.
- 7** Setup the time using the numeric keys.
- 8** Exit the menus pressing "Menu" key repeatedly.

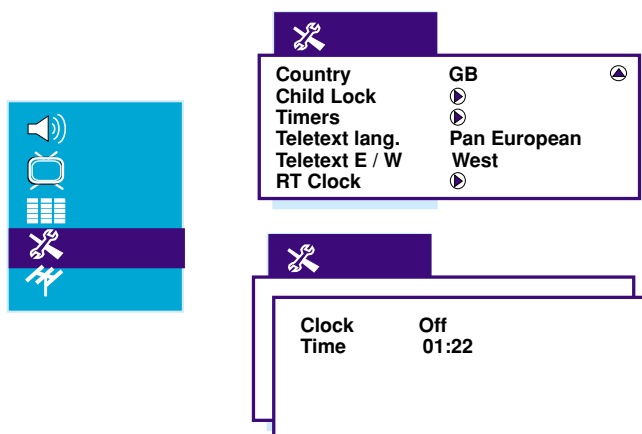
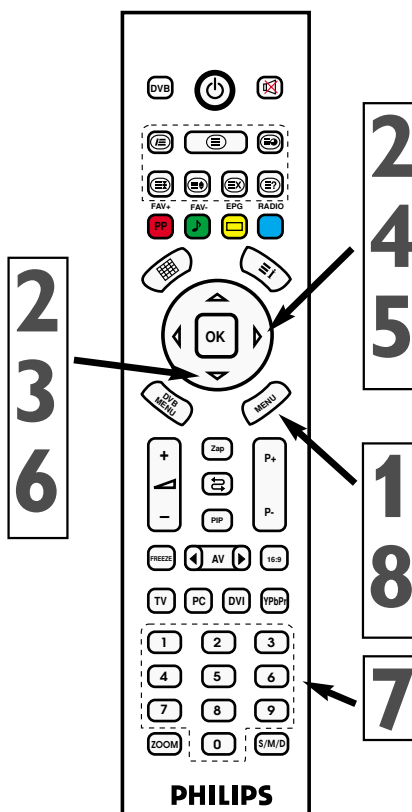

TIMING MENU

You can setup the turning off time off time for your device by using this menu.

- 1** Press the menu button on the remote control. The menu appears on the screen.
- 2** Press down (▼) arrow button repeatedly until SETUP  menu appears on the screen. Press Right (▶) arrow button to enter the menu.
- 3** Press down (▼) arrow button repeatedly until Timer Sub Menu is selected.
- 4** Press Right arrow (▶) key to display Timer menu on the screen.

Automatic Turn off (Sleep Timer)

- 5** Press Down arrow (▼) key to select "Sleep Timer" function.
- 6** Use Right (▶) key to setup the sleep time for your TV (within 5 minute intervals).
- 7** Exit the menus pressing "Menu" key repeatedly.

Turn off time setup

- 5** Press Down arrow (▼) key to select "Turn of Time" function.
- 6** Enter the turn off time using numeric keys (0-9).
- 7** Exit the menus pressing "Menu" key repeatedly.

Channel Switch Setup

- 5** Press Down arrow (▼) key to select "Switch" function.
- 6** Enter the turn off time using numeric keys (0-9).
- 7** Press Down arrow (▼) key to select "To Channel" line.
- 8** Enter the Channel Number using (◀▶,▼▲) arrow keys or numeric keys (0-9).
- 9** Exit the menus pressing "Menu" key repeatedly. Your device will automatically passed to the determined channel at the determined time.

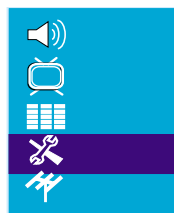

	
Country	GB
Child Lock	▶
Timers	▶
Teletext lang.	Pan European
Teletext E / W	West
RT Clock	▶

	
Sleep timer	Off
Reminder timer	Off
Off timer	--:--
Switch timer	--:--
Switch program	5

HELPFUL HINT

- * Avoid to give the same time to sleep timer and channel transfer functions.
- * When you arrange the reminding function with the Right (▶) arrow key, a warning shall appear on the screen before the Turn Off or Program Switch Time.

TIMING MENU

Sleep Timer

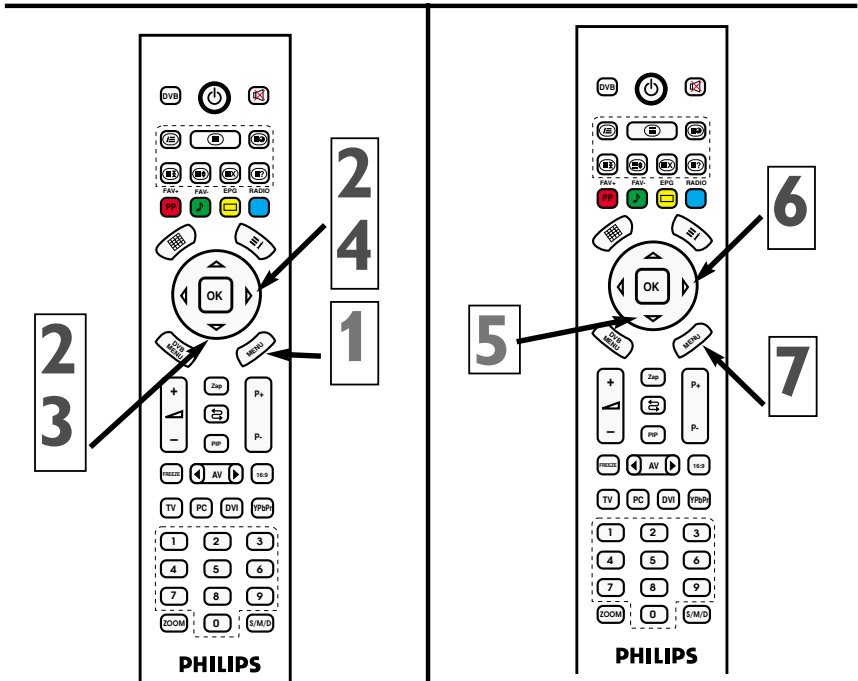

Turn off time setup

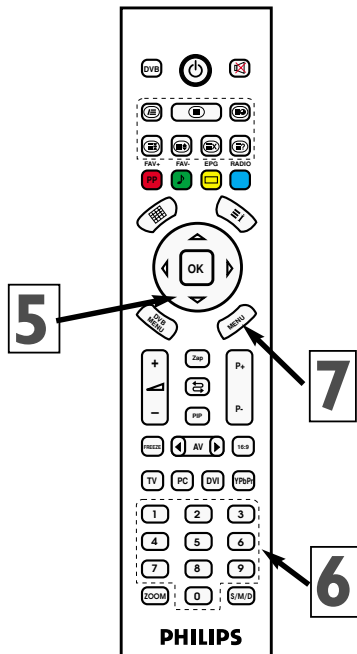

Channel Switch Setup

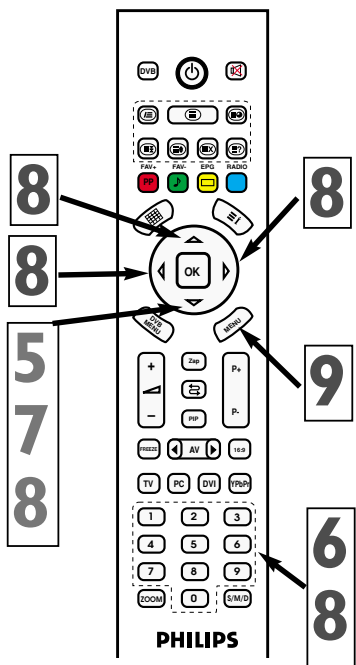

USING SCREEN FORMAT

You can change the Screen Format Size on the basis of the program type watched. In order to switch among the screen formats press 16:9 key repeatedly.

You can select any one of Normal, Wide, Narrow, Auto Screen formats.

You can delete the menu from the screen by pressing MENU key.

USEFUL HINT

Standard screen format in PC and YPbPr mode is FULL SCREEN. Screen format function can not be accessed in this mode.

SELECTING TELETEXT LANGUAGE

- 1** Press the menu button on the remote control. The menu appears on the screen.
- 2** Press down (▼) arrow button repeatedly until SETUP  menu appears on the screen. Press Right (▶) arrow button to enter the menu.
- 3** Press down (▼) arrow button repeatedly until Teletext Language is selected.
- 4** Press Right arrow (▶) key to select Teletext language character.
- 5** Press Down arrow (▼) key to select "Teletext D/B (East/West)".
- 6** Use Right (▶) key to select your country region for Teletext.
- 7** Exit the menus pressing "Menu" key repeatedly.





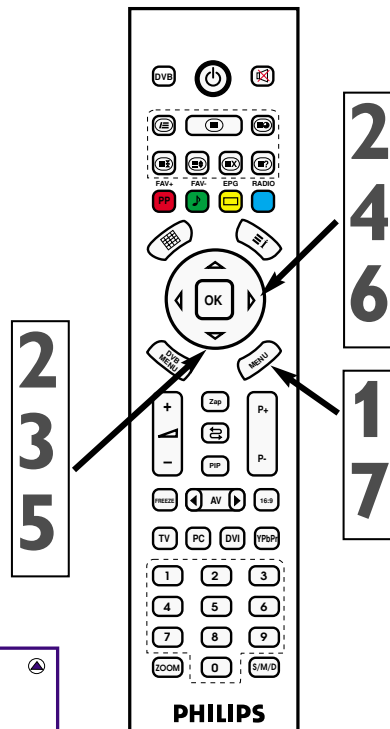









HELPFUL HINT

* If some characters do not appear properly in teletext mode, this might stem from unsuitable selection of Teletext language and Teletext D/B modes.



TELETEXT

Teletext is an information system broadcasting through certain channels as if in a newspaper. It also provides access subtitles for the hearing disordered watchers, or the ones who do not know the language (cable networks, satellite channels etc.)

Press	Result
Teletext 	Provides access to the teletext broadcasting of the channel you select. In 2nd press, it shifts to mix. In 3rd press, you can shift to TV broadcasting.
Selecting a page  P  	Enter the required page number by a number from 0 to 9, or P± buttons Example: For page 120, enter 120 The number is displayed on upper left, the counter counts and the page is displayed. Repeat this procedure to examine another page. If the counter continues to search, the page is not transmitted. Select another number
Direct access to subjects    	Colored areas appear below the screen. 4 colored button is used to shift subjects or corresponding pages
Content 	This returns to contents page (generally, page 100)
Stopping access to sub-pages 	Certain pages have sub-pages which are displayed successively. This button is used to stop or continue the subpage. Its icon is on the upper left
Confidential information 	For displaying or hiding confidential information (game solutions)
Enlarging the page 	This provides displaying upper or lower part of the page, then returning to normal size
Teletext Hour 	Displays the hour from the teletext of the current channel in TV mode, on the upper right corner of the screen When pressing teletext button while teletext page is open, the sub-page of teletext page is displayed on the lower part of the screen, those pages can be changed by pressing P± button. Press the same button to leave
Updating 	Pressing this button in teletext mode, the current TV broadcasting is displayed. But teletext is still active, and if a new page number is entered, page search will continue. When the required page is found, a message showing the page number appears on the screen. Pressing this button again will bring teletext page.
Mix (mixed TV and TELE- TEXT information display) 	You can watch channel and teletext information side to side. For that purpose, press once to MIX button. So, teletext page and TV picture can be displayed side to side. 2nd press will change the size of TV display on the right. 3rd press will cause teletext page to be full site. Press teletext button to leave this mode.

PC DISPLAY CONTROLS

This TV is also available as PC Monitor. PC Display controls allows you to adjust the display.

Ensure that the TV is in PC Mode

MONITOR IMAGE MENU

Follow the step below to setup LCD Monitor image.

- 1** Press the menu button on the remote control. The menu appears on the screen.
- 2** Press down (▼) arrow button repeatedly until SETUP  menu appears on the screen.
- 3** Press Right (▶) arrow button to enter the Picture menu.
- 4** Press down (▼) arrow button to select the picture menu subjects desired to be setup.

Picture Menu subjects: Brightness, Contrast, Position, Auto Setup, Information, Factory, Color Temperature, Red, Green and Blue.

Brightness: Setup in order to make the dark sides of the picture brighter. The color shall be whitened.

Contrast: Setup in order to sharpen the image quality. While the black parts enrich in the dark parts, white becomes brighter.

Position: You can enter this sub menu using Right arrow (▶) key and setup vertical and horizontal picture values using (◀,▶,▼,▲) arrow keys.

Picture Setup: You can setup picture phase and frequency values using (◀,▶,▼,▲) keys in the submenu.

Sharpness: Setup to improve the details.

Auto setup: Your device automatically makes the picture setup automatically with the help of this function.

Information: You can see the information about your device.

Factory: Restores the factory defaults.

Color Temperature: You can setup the color temperature value.

Red: You can arrange the red color level.

Green: You can arrange the green color level.

Blue: You can arrange the blue color level.

5 You can change the image subject using Left (◀) and Right (▶) arrow keys.

6 Exit the menus pressing "Menu" key repeatedly.

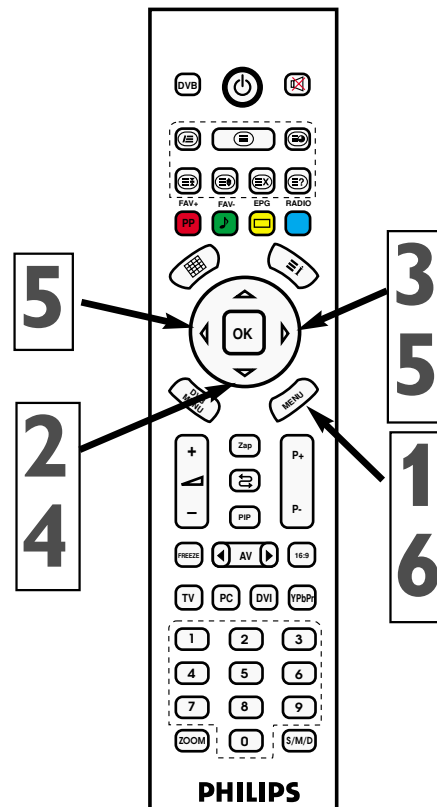

TROUBLE SHOOTING TIPS

No Power

- Check the TV power cord. Unplug the TV, wait 10 seconds, then reinsert the plug into the outlet and push the POWER button again.
- Check that the outlet is not on a wall switch.
- Be sure the fuse is not blown on the AC power strip, if one is being used.

No Picture

- Check antenna/cable connections. Are they properly secured to the TV's ANT75Ω plug?
- Try running the Auto Program feature to find all available channels.
- Press the AV button on the remote to make sure the correct signal source is selected.
- If using an accessory device, be sure that it is functioning properly.
- If in PC Mode, a video signal MUST BE present or the TV will turn off.

No Sound

- Check the VOLUME buttons.
- Check the MUTE button on the remote control.
- If you're attempting to hook up auxiliary equipment, check the audio jack connections.

No AV Signal

- Check whether AV and S-Video sockets connected simultaneously. If they are, disconnect the S-Video socket. AV signal automatically overrides the S-Video signal if both sockets are connected simultaneously.

S-VHS Color Becomes Faint

- Unplug socket for S-Video connection. Reconnect the S-Video socket of the TV carefully to the VCR socket.

TV Only Produces MONO Sound

- If using a cable box with RF only type connections, the signal coming from the cable box will be produced in MONO only.
- Check Sound control setting. Change setting to Stereo.

TROUBLE SHOOTING TIPS

Remote Does Not Work

- Check the batteries. Place lithium cell in the remote. Be sure the (+) and (-) ends of the batteries line up as marked inside the battery compartment.
- Clean the remote control and the remote control sensor window on the TV.
- Check the TV power cord. Unplug the TV, wait 10 seconds, then reinsert the plug into the outlet and push the POWER button again.
- Be sure the fuse is not blown on the AC power strip, if one is being used.
- Check to be sure the TV outlet is not on a wall switch.
- Be sure that the remote is in the correct operating mode.
- Be sure the remote is pointed at the Remote Sensor Window on the TV. See page 2 of the Quick Use Guide for details.

TV Displays Wrong Channel or No Channels

- Repeat channel selection.
- Add the desired channel numbers (using the CHANNEL EDIT control) into the TV's memory.
- Run the Auto Program feature to find all available channels.

CARE AND CLEANING

WARNING concerning stationary images on the TV

Screen: Do not leave fixed images on the screen for extended periods of time. This can cause uneven aging of the LCD panel. Normal use of the TV should involve viewing of programs that have constantly moving or changing images. Do not leave still images on screen for extended periods of time. Do not display the same images too frequently; if you do, subtle "ghost" images can be left on the LCD screen. Sources of stationary images may be Laser discs, video games, Compact Discs Interactive (CD-i), or paused Digital Video Discs (DVDs) or video tapes.

Here are some common examples of stationary images:

- DVD menus list DVD content.
- Letterbox black bars appear at the top and bottom of the TV screen when a wide screen (16:9) movie is viewed on a TV with standard (4:3) aspect ratio. This is available with some DVDs.
- Video game images and scoreboards
- Television station logos cause a problem if they are bright and stationary. Moving or low-contrast graphics are less likely to damage the picture tube.
- Stock market tickers may appear at the bottom of the TV screen if the TV programming covers this news.
- Shopping channel logos, pricing displays may be bright and may appear constantly during the show.

These are usually in the same location on the TV screen.

TV Location

- To avoid cabinet warping, cabinet color changes, and an increased chance of TV failure, do not place the TV where temperatures can become excessively hot (for example, in direct sunlight or near a heating appliance).
- Allow a free flow of air around the TV.

Cleaning

- To avoid possible shock hazard, remove the TV's power cord from the electrical outlet before cleaning.
- Regularly dust the TV with a dry, non-scratching duster.
- When cleaning the TV, take care not to scratch or damage the screen surface. Avoid wearing jewelry or using anything abrasive. Do not use household cleaners. Wipe the screen with a clean cloth dampened with water.

Use even, easy, vertical strokes when cleaning.

- Occasionally vacuum the vents on the rear of the TV.
- Never use thinners, insecticide sprays, or other chemicals on or near the cabinet. They may blemish the cabinet permanently.

TECHNICAL SPECIFICATIONS

Screen Size	20"
Standard Size	51 cm
Power Consumption	70 W
Operating Voltage	230 V (AC) 50 Hz
TV System	PAL BG / NTSC PLAYBACK
Band	VHF I Band 2 - 4 VHF III Band 5 - 12 UHF Band 21 - 69 S Band S1 - S41
Aerial Input	75 ohm Standard Antenna Socket
Program Capacity	100 + AV
Picture Panel	TFT LCD Panel 640 x 480 resolution
Sound Output (rms 10% THD)	2 x 2 W

Cihaz kullanım ömrü 10 yıldır.



Cemal Sahir Sokak 26/28
Mecidiyeköy,80300 istanbul
Tel: (0212) 274 75 12 (PBX)
Fax : (0212) 211 21 10
Teleks : 26271 tera tr
PROFILO TELRA A.Ş
TARAFINDAN ÜRETİLMİŞTİR

Türkçe

English

TÜRK PHILIPS TİC. A.Ş.
Yukarı Dudullu Organize Sanayi
Bölgesi 2. Cadde No: 22
81260 ÜMRANİYE - İSTANBUL

www.philips.com.tr

PHILIPS TÜKETİCİ DANIŞMA MERKEZİ
0800 261 33 02

Her türlü bilgi sorma ve şikayetleriniz için, yukarıdaki
ücretsiz telefonumuza müracaatlarınızı rica ederiz.

NOT: Philips bu kılavuzda belirtilen ürün özelliklerini önce-
den haber vermeksizin değiştirebilir.

0800 261 33 02



PHILIPS