

سجّل منتجك واحصل على الدعم من
www.philips.com/welcome

47PFL4606H
46PFL5606H
42PFL4x06H
42PFL3x06H
40PFL5xx6H
37PFL4606H
32PFL5x06H
32PFL4606H
32PFL3x06H
DesignLine Tilt

دليل المستخدم AR

PHILIPS

EN	Addendum When you select a channel from the channel grid, a preview is not displayed.	HR	Dodatak Kada odaberete kanal s mreže kanala, pretpregled se ne prikazuje.
BG	Допълнение Когато изберете канал от мрежата с канали, на дисплея не се показва преглед.	HU	Függelék A mikor kijelöl egy csatornát a csatornák táblázatában, nem jelenik meg előnézeti kép.
CS	Dodatek Při výběru kanálu z mřížky není náhled zobrazen.	IT	Integrazione Quando si seleziona un canale dalla relativa griglia, l'anteprima non viene visualizzata.
DA	Tillæg Når du vælger en kanal fra kanaloversigten, er der ikke nogen eksempelvisning.	KK	Қосымша Арналар кестесінен арна таңдалғанда алдын ала қарау мүмкіндігі болмайды.
DE	Nachtrag Wenn Sie einen Sender aus der Senderliste auswählen, wird keine Vorschau angezeigt.	LV	Pielikums Kad izvēlaties kanālu no kanālu tīkla, priekšskatījums netiek radīts.
EL	Παράρτημα Όταν επιλέγετε ένα κανάλι από το δίκτυο καναλιών, δεν εμφανίζεται προεπισκόπηση.	LT	Priedas Renkantis kanalą iš kanalų tinklelio, peržiūra nerodoma.
ES	Apéndice Cuando se selecciona un canal de la parrilla, no se muestra una vista previa.	NL	Addendum Wanneer u een zender selecteert in de zenderlijst, krijgt u geen voorbeeld te zien.
ET	Lisa Kui valite kanali kanalite tabelist, siis eelvaadet ei kuvata.	NO	Addendum Når du velger en kanal fra kanalnettet, vil forhåndsvisning ikke bli vist.
FI	Lisäys Kun valitset kanavan kanavaruudukosta, esikatselua ei näytetä.	PL	Dodatek Podgląd nie wyświetla się po wybraniu kanału z siatki kanałów.
FR	Addenda Lorsque vous sélectionnez une chaîne dans la grille des chaînes, aucun aperçu n'est disponible.	PT	Adenda Quando selecciona um canal na grelha de canais, não é apresentada uma pré-visualização.
		RO	Anexă Când selectați un canal din grila de canale, nu este afișată o imagine de examinare.

RU **Приложение**
При выборе канала из таблицы каналов предварительный просмотр не отображается.

SK **Príloha**
Keď vyberiete kanál z mriežky kanálov, ukážka sa nezobrazí.

SL **Dodatek**
Ko na seznamu kanalov izberete kanal, ni prikazan predogled.

SR **Dodatak**
Kada izaberete kanal iz mreže kanala, pregled se ne prikazuje.

SV **Tillägg**
När du markerar en kanal i kanalöversikten visas ingen förhandsgranskning.

TR **Ek**
Kanal izgarasından bir kanal seçtiğinizde, bir önizleme görüntülenmez.

UK **Додаток**
Під час вибору каналів з таблиці каналів попередній перегляд не відображається.

الملحق AR
عندما تختار قناة من قائمة شبكة القنوات، لا يتم عرض المعاينة.

Supported audio/video formats

File Extensions	Container	Video codec	Maximum resolution	Max. Frame Rate (fps)	Max. Bit Rate (Mbps)	Audio codec	USB
.mpg .mpeg .vob	PS	MPEG1	768x576	30	1.8 Mbps	MP1 Layer1/2, MP3, AC3, DVD LPCM	YES
		MPEG2 MP@HL	1920x1080	30	40 Mbps		YES
		MPEG2 MP@HL	1920x1080	30	40 Mbps		YES
.ts	TS	H.264 BP/MP/HP LV 4.0	1920x1080	30	40 Mbps	MPEG1 Layer1/2, AC3 MPEG2 AAC-LC, MPEG4 AAC-LC/ HE-AAC, AC3	YES
		H.264 BP/MP/HP LV 4.0	1920x1080	30	40 Mbps		YES
.mp4 (mov and .3gpp extensions are not supported)	MP4	MPEG4 SP@L 3.0/ ASP@HL 4.0	1920x1080	30	40 Mbps	MPEG1 Layer1/2, MP3, MPEG2 AAC-LC, MPEG4 AAC-LC/HE-AAC	YES
		H.263	1408x1152	30	40 Mbps		YES
		Motion JPEG (^h .mov only)	1280x720	30	30 Mbps		YES
		H.264 BP/MP/HP LV 4.0	1920x1080	30	40 Mbps		YES
.mkv	MKV	MPEG4 SP@L 3.0/ ASP@HL 4.0	1920x1080	30	40 Mbps	wav/PCM/ADPCM/A-law PCM/u-law PCM, MPEG1 Layer1/2, MP3, MPEG2 AAC-LC, MPEG4 AAC-LC/HE-AAC, AC3	YES
		XviD	1920x1080	30	40 Mbps		YES
.mp4 .avi	AVI	MPEG1	768x576	30	1.8 Mbps	wav/PCM/ADPCM/A-law PCM/u-law PCM, MPEG1 Layer 1/2, MP3, MPEG2 AAC-LC, MPEG4 AAC-LC/HE-AAC, AC3	YES
		MPEG2 MP@HL	1920x1080	30	40 Mbps		YES
		H.264 BP/MP/HP LV 4.0	1920x1080	30	40 Mbps		YES
		MPEG4 SP@L 3.0/ ASP@HL 4.0	1920x1080	30	40 Mbps		YES
		Motion JPEG	1280x720	30	30 Mbps		YES
.flv	FLV	Sorenson	352x288	30	40 Mbps	MPEG1 Layer1/2, MP3, MPEG2 AAC-LC, MPEG4 AAC-LC/HE-AAC	YES
		H.264 BP/MP/HP LV 4.0	1920x1080	30	40 Mbps		YES
.mp3	MP3	NA	NA	NA	32/40/48/56/64/80/96/ 112/128/160/192/224/ 256/320 kbits/s	MP3	YES
.wav	MKV	NA	NA	NA	16bit PCM(big/little endian) 24bit PCM(big endian)	PCM/ADPCM/A-law PCM/ u-law PCM	YES
.aac .mp4 .m4a	AAC	NA	NA	NA	16-576 kbits/s	ACC-LC/HE-AAC	YES



Contact information

België/ Belgique

0800 80 190 Gratis/Gratuit

ЧАТ www.philips.com/support

България

00800 11 544 24

Česká republika

800 142 840 Bezplatný hovor

Danmark

3525 8759 Lokalt opkald

ЧАТ www.philips.com/support

Deutschland

0800 000 7520 (kostenfrei)

ЧАТ www.philips.com/support

Ελλάδα

0 0800 3122 1280

Κλίση χωρίς χρέωση

España

900 800 655 Teléfono local gratuito solamente para clientes en España

ЧАТ www.philips.com/support

Estonia

8000100288 kohalik kõne tariifi

France

0805 025 510 numéro sans frais

ЧАТ www.philips.com/support

Hrvatska

0800 222778 free

Ireland

South: 1 800 7445477

North: 0 800 331 6015

Italia

800 088774 Numero Verde

Қазақстан

+7 727 250 66 17 local

Latvia

80002794 local

Lithuania

880030483 local

Luxemburg/Luxembourg

080026550

Ortsgespräch/Appel local

Magyarország

06 80 018 189 Ingyenes hívás

Nederland

0800 023 0076 Gratis nummer

Norge

22 70 81 11 Lokalsamtale

Österreich

0800 180 016

Polska

00800 3111 318

Portugal

0800 780 902 Chamada Grátis

Россия

(495) 961 1111

8800 200 0880

(бесплатный звонок по России)

România

0800-894910 Apel gratuit

0318107125 Apel local

Србија

+381 114 440 841 Lokalni poziv

Slovensko

0800 004537 Bezplatný hovor

Slovenija

600 744 5477 lokalni klic

Sverige

08 5792 9100 Lokalsamtal

Suisse/Schweiz/Svizzera

0800 002 050

Schweizer Festnetztarif/ Tarif réseau fixe France

Suomi

09 2311 3415 paikallispuhelu

Türkiye

444 7 445

United Kingdom

0800 331 6015 Toll Free

Українська

0-800-500-697

This information is correct at the time of print. For updated information, see www.philips.com/support.

المحتويات

٣١	تثبيت القنوات	٦
٣١	تثبيت القنوات تلقائياً	
٣١	تثبيت القنوات التناظرية يدوياً	
٣٢	تثبيت القنوات الرقمية يدوياً	
٣٢	إعادة تسمية القنوات	
٣٣	إعادة ترتيب القنوات	
٣٣	إخفاء القنوات	
٣٣	إظهار القنوات	
٣٣	الوصول لخدمات الكامرة CAM	
<hr/>		
٣٥	توصيل الأجهزة	٧
٣٥	الموصلات الخلفية	
٣٦	الموصلات الجانبية	
٣٧	توصيل كمبيوتر	
٣٨	استخدام وحدة الوصول المشروط	
٣٩	استخدام Philips EasyLink	
٤١	استخدام قفل Kensington	
<hr/>		
٤٢	معلومات المنتج	٨
٤٢	قيم دقة الشاشة المدعومة	
٤٢	الوسائط المتعددة	
٤٢	الموافقات/الاستقبال/الإرسال	
٤٢	وحدة التحكم عن بعد	
٤٢	الكهرباء	
٤٣	حوامل التلفزيون المدعومة	
٤٣	مواصفات المنتج	
<hr/>		
٤٥	استكشاف الأخطاء وإصلاحها	٩
٤٥	مسائل عامة متعلقة بالتلفزيون	
٤٥	مسائل متعلقة بقنوات التلفزيون	
٤٥	مسائل متعلقة بالصورة	
٤٦	مسائل متعلقة بالصوت	
٤٦	مسائل متعلقة بتوصيل HDMI	
٤٦	مسائل متعلقة بتوصيل الكمبيوتر	
٤٦	الاتصال بنا	
<hr/>		
٤٧	الفهرس	١٠
<hr/>		
٤	الإخطار	
<hr/>		
٦	هام	
<hr/>		
٩	التلفزيون الخاص بك	
٩	مفاتيح التحكم بالتنافس	
١٠	وحدة التحكم عن بعد	
١٠	استخدام وحدة التحكم عن بعد	
<hr/>		
١٢	استخدام التلفزيون	
١٢	تشغيل التلفزيون	
١٢	تحويل التلفزيون إلى وضع الاستعداد	
١٢	إيقاف تشغيل التلفزيون	
١٣	تغيير القنوات	
١٣	مشاهدة الأجهزة المتصلة	
١٤	ضبط مستوى صوت التلفزيون	
١٤	استخدام خاصية النص التلفزيوني	
<hr/>		
١٦	استغلال التلفزيون أكثر	
١٦	الوصول إلى قوائم التلفزيون	
١٦	إضافة جهاز إلى القائمة الرئيسية	
١٦	إعادة تسمية الأجهزة من القائمة الرئيسية	
١٧	إزالة الأجهزة من القائمة الرئيسية	
١٧	تغيير إعدادات الصوت والصورة	
٢٠	استخدام قائمة الوصول العمومي	
٢٠	استخدام الميزات المتقدمة للنص التلفزيوني	
٢١	إنشاء واستخدام قائمة القنوات المفضلة	
٢٢	استخدام دليل البرامج الإلكتروني	
٢٢	عرض ساعة التلفزيون	
٢٣	استخدام المؤقتات	
٢٤	قفل المحتوى غير المناسب	
٢٤	عرض Scenea	
٢٥	تغيير اللغة	
٢٦	تشغيل الصور والموسيقى وأفلام الفيديو	
٢٦	الموجودة على أجهزة تخزين USB	
٢٧	الاستماع إلى قنوات الراديو الرقمي	
٢٧	تحديث برنامج التلفزيون	
٢٩	تغيير تفضيلات التلفزيون	
٢٩	بدء عرض توضيحي للتلفزيون	
٣٠	إعادة ضبط التلفزيون إلى إعدادات المصنع	

خصائص نقاط البكسل

منتج LCD هذا يحتوي على عدد كبير من وحدات البكسل الملونة، وعلى الرغم من أن وحدات البكسل الفعالة تبلغ ٩٩.٩٩٩٪ أو أكثر؛ إلا أنه قد تظهر نقاط سوداء أو نقاط ساطعة (حمراء أو خضراء أو زرقاء) بشكل دائم في الشاشة. وهذا الأمر من خصائص الشاشة (ضمن معايير الصناعة الشائعة) ولا يُعد عطلاً.

الامتثال إلى EMF

تقوم شركة Koninklijke Philips Electronics N.V. بتصنيع وبيع العديد من المنتجات الموجهة للعملاء، والتي لها بشكل عام القدرة على إرسال واستقبال إشارات كهرومغناطيسية، مثلها مثل أي جهاز إلكتروني. ومن بين مبادئ العمل الرائدة التي تنتهجها شركة Philips اتخاذ كافة تدابير الصحة والسلامة اللازمة للمنتجات الخاصة بنا، وذلك للامتثال لكل المتطلبات القانونية السارية وللالتزام بمعايير المجالات الكهرومغناطيسية (EMF) السارية وقت إنتاج هذه المنتجات.

وتلتزم Philips بتطوير وإنتاج وتسويق المنتجات التي لا تؤثر على الصحة سلبًا. وتؤكد Philips أنه إذا تم التعامل مع منتجاتها بشكل صحيح في الغرض المقصود منها، فسيكون استخدامها آمنًا وفقًا للدليل العلمي المتوفر اليوم. وتؤدي Philips دورًا حيويًا في وضع معايير السلامة وEMF الدولية، بما يُمكن Philips من توقع تطورات أكثر في وضع المعايير لإدراجها مبكرًا في منتجاتها.

منصهر (فيوز) الكهرباء (المملكة المتحدة فقط)

هذا التلفزيون مجهز بقابس مقولب معتمد. وإذا لزم الأمر استبدال منصهر (فيوز) الكهرباء، فيجب أن يُستبدل به منصهر (فيوز) من نفس القيمة المشار إليها على القابيس (مثلًا ١٠ أمبير).

١ قم بفك غطاء المنصهر (الفيوز) ثم المنصهر (الفيوز).

٢ يجب أن يتوافق المنصهر (الفيوز) البديل مع

BS 1362 وأن يكون به علامة اعتماد ASTA. إذا

ضاع المنصهر (الفيوز)؛ فاتصل بالوكيل للتأكد من

النوع الصحيح.

٣ أعد تركيب غطاء المنصهر (الفيوز).

© ٢٠١٠ Koninklijke Philips Electronics N.V. جميع الحقوق محفوظة.

المواصفات عرضة للتغيير دون إخطار. العلامات التجارية هي ملك شركة Koninklijke Philips Electronics N.V. أو مالكيها المعنيين. تحتفظ شركة Philips بحق تغيير المنتجات في أي وقت دون الالتزام بتعديل المستلزمات السابقة الإصدار وفقًا لذلك.

يُفترض أن المادة الموجودة في هذا الدليل مناسبة للاستخدام المستهدف للنظام. استخدام المنتج أو وحداته أو إجراءاته المستقلة لأغراض غير المحددة هنا؛ فيجب الحصول على تأكيد بصلاحيته ومناسبتها لتلك الأغراض. تضمن شركة Philips أن المواد ذاتها لا تنتهك أي براءة اختراع أمريكية. لا يوجد أي ضمانات أخرى صريحة أو ضمنية.

شروط الضمان

- احتمال الإصابة، أو تلف التلفزيون، أو إلغاء الضمان! لا تحاول إصلاح التلفزيون بنفسك أبدًا.
- لا تستخدم التلفزيون والملحقات إلا وفقًا لما أُرَاد المُصنَّع.
- علامة التحذير المطبوعة على ظهر التلفزيون تشير إلى احتمال التعرض لصدمة كهربية. لا تفك غطاء التلفزيون أبدًا. واتصل دائمًا بدعم عملاء Philips بشأن عمليات الخدمة أو الإصلاح.



- إن أي تشغيل مُنَع صراحة في هذا الدليل أو أي تعديلات أو طرق تجميع لم يوص أو يصرح بها في هذا الدليل تبطل الضمان.



® Kensington و Micro Saver هما علامتان
تجاريتان أمريكيتان مسجلتان لشركة ACCO World
Corporation مع تسجيلات صادرة وطلبات معلقة في دول
أخرى حول العالم.



تم التصنيع بترخيص من Dolby Laboratories. تُعد
Dolby وعلامة D الثنائية علامات تجارية مسجلة تخص
Dolby Laboratories.



تُعد HDMI، وشعار HDMI، و High-Definition
Multimedia Interface علامات تجارية أو علامات تجارية
مسجلة لشركة HDMI licensing LLC في الولايات
المتحدة و الدول الأخرى.
العلامات التجارية المسجلة وغير المسجلة الأخرى هي
ملكية لأصحابها المعنيين.

خطر حدوث إصابة أو تلف بالتلفزيون!

- يلزم وجود شخصين لرفع وحمل التلفزيون الذي يزن أكثر من ٣٥ كجم أو ٥٥ رطلاً.
- عند تركيب حامل التلفزيون، استخدم الحامل المرفق فقط. ثبت الحامل مع التلفزيون بإحكام. ضع التلفزيون على سطح مستو مسطح يمكنه دعم وزن التلفزيون والحامل معًا.
- عند تركيب التلفزيون على الجدار باستخدام حامل، استخدم فقط حامل جدار يمكنه أن يدعم وزن التلفزيون. ثبت حامل الجدار في جدار يمكنه دعم وزن كل من التلفزيون وحامل الجدار. لا تتحمل شركة Koninklijke Philips Electronics N.V أية مسؤولية عن التركيب غير الصحيح على الجدار والذي قد يؤدي إلى وقوع حادثة أو إصابة أو تلف.
- إذا أردت تخزين جهاز التلفزيون، قم بتفكيك الحامل من جهاز التلفزيون. لا تقم أبدًا بوضع التلفزيون على ظهره مع تثبيت الحامل.
- قبل توصيل التلفزيون بمأخذ الكهرباء، تأكد أن الجهد الكهربائي يطابق القيمة المطبوعة على الجانب الخلفي من التلفزيون. لا تقم أبدًا بتوصيل التلفزيون بمأخذ الكهرباء إذا كان الجهد الكهربائي مختلفًا.
- يمكن أن تكون بعض أجزاء هذا المنتج مصنعة من الزجاج. يجب التعامل معه بحرص لتجنب الإصابة والتلف.

خطر إصابة الأطفال!

- اتبع تلك الاحتياطات لمنع انقلاب التلفزيون وتعرض الأطفال للإصابة:
- لا تضع التلفزيون أبدًا على سطح مغطي بقطعة قماش أو مادة أخرى يمكن سحبها بعيدًا.
- تأكد من عدم وجود أي جزء من التلفزيون معلقًا على حافة السطح.
- لا تضع التلفزيون أبدًا على أثاث طويل (مثل خزانة الكتب) دون تثبيت كل من الأثاث والتلفزيون بالجدار أو بدعامة مناسبة.
- أخبر الأطفال بأخطار التسلق على الأثاث للوصول إلى التلفزيون.
- **خطر ابتلاع البطاريات!**
- قد يحتوي المنتج/وحدة التحكم عن بعد على بطارية من نوع العملة، والتي قد يتم ابتلاعها. ولذلك أبعاد البطارية عن متناول الأطفال في كافة الأوقات!

اقرأ واستوعب كل الإرشادات قبل استخدام التلفزيون. إذا نجم العطل عن عدم اتباع الإرشادات، فلن يسري الضمان.

السلامة

خطر حدوث صدمة كهربائية أو نشوب حريق!

- لا تعرّض التلفزيون أبدًا للمطر أو المياه. لا تضع حاويات السوائل، مثل أواني الزهور، بالقرب من التلفزيون. إذا انسبكت السوائل على أو داخل التلفزيون، فافصل التلفزيون عن مأخذ الكهرباء على الفور اتصل بخدمة عملاء Philips لفحص التلفزيون قبل الاستخدام.
 - لا تضع التلفزيون أو وحدة التحكم أو البطاريات أبدًا بالقرب من اللهب المكشوف أو المصادر الحرارية الأخرى، بما في ذلك ضوء الشمس المباشر.
- لمنع انتشار الحريق، أبقِ الشموع ومواد اللهب الأخرى بعيدًا عن التلفزيون ووحدة التحكم والبطاريات على الدوام.



- احرص ألا تُدخل أبدًا أشياء في فتحات التهوية أو الفتحات الأخرى الموجودة على التلفزيون.
- عند تدوير التلفزيون، تأكد أن سلك الكهرباء غير مشدود. فقد يؤدي شد سلك الكهرباء إلى ارتخاء الوصلات وحدوث قوس كهربائي.
- لفصل الكهرباء عن جهاز التلفزيون، يجب فصل التلفزيون عن مأخذ الكهرباء. عند فصل سلك الكهرباء، اسحب القابض دومًا ولا تشد السلك أبدًا. تأكد من قدرتك على الوصول لسلك ومأخذ الكهرباء بشكل كامل في كل الأوقات.
- **خطر حدوث ماس كهربائي أو نشوب حريق!**
- لا تعرّض أبدًا وحدة التحكم أو البطاريات للمطر أو المياه أو الحرارة المفرطة.
- تجنب التعامل مع قوابس التيار الكهربائي بقوة. يمكن أن تؤدي قوابس التيار الكهربائي غير المُحكّمة إلى حدوث ماس كهربائي أو نشوب حريق.

- أفضل التلفزيون قبل التنظيف.
- نظّف التلفزيون والإطار بقطعة قماش رطبة وناعمة. لا تستخدم أبداً مواد مثل الكحول أو المواد الكيميائية أو المنظفات المنزلية على التلفزيون.
- خطر إتلاف شاشة التلفزيون! لا تلمس أو تدفع أو تحك أو تضرب الشاشة بأي شيء أبداً.
- لتفادي التشوه وبهت الألوان، اسسح قطرات الماء بأسرع ما يمكن.

درجة الحرارة والرطوبة

في بعض الحالات النادرة، قد يحدث بعض التكثيف الطفيف على الجزء الداخلي للزجاج الأمامي وذلك اعتماداً على درجة الحرارة ونسبة الرطوبة. ولتجنب ذلك، لا تعرّض جهاز التلفزيون إلى أشعة الشمس المباشرة، أو الحرارة أو الرطوبة الشديدة. إذا حدث بعض التكثيف، فسوف يختفي تلقائياً بعد تشغيل التلفزيون لوضع ساعات. ولن تؤدي رطوبة التكثيف إلى حدوث أضرار أو أعطال بالتلفزيون.

التخلص من المنتج القديم والبطاريات



تم تصميم المنتج الخاص بك وتصنيعه من مواد ومكونات عالية الجودة يمكن إعادة تصنيعها وإعادة استخدامها.

خطر الحرارة المفرطة!

- لا تقم أبداً بتركيب التلفزيون في مكان ضيق. اترك دوماً مسافة لا تقل عن ٤ بوصات أو ١٠ سم حول التلفزيون للتهوية. تأكد ألا تغطي الستائر والأشياء الأخرى أبداً فتحات التهوية الموجودة على التلفزيون.

خطر حدوث إصابة أو نشوب حريق أو تلف بسلك الكهرباء!

- لا تضع أبداً التلفزيون أو أي أنشياء على سلك الكهرباء.
- أفضل التلفزيون عن مأخذ الكهرباء والهوائي قبل العواصف الرعدية. أثناء العواصف الرعدية، لا تلمس أي جزء من التلفزيون أو سلك الكهرباء أو كابل الهوائي.

خطر الإضرار بحاسة السمع!

- تجنب استخدام سماعات الأذن أو سماعات الرأس بمستوى صوت مرتفع أو لفترات طويلة.

درجات الحرارة المنخفضة

- إذا تم نقل التلفزيون في درجات حرارة أقل من ٥° ه أو ٤١° ف، فأخرج التلفزيون وانتظر إلى أن تصل درجة حرارة التلفزيون إلى درجة حرارة الغرفة قبل توصيل التلفزيون بمأخذ الكهرباء.

العناية بالشاشة

- تجنب الصور الثابتة قدر الإمكان. والصور الثابتة هي الصور التي تبقى على الشاشة لفترات طويلة. على سبيل المثال: القوائم على الشاشة والأشرطة السوداء والشاشات الزمنية. إذا كان من الضروري استخدام صور ثابتة؛ فقلل تباين الشاشة وسطوعها لتفادي تلف الشاشة.



- **[مستشعر الضوء]:** يعمل مستشعر الضوء المحيطي الداخلي على خفض سطوع شاشة التلفزيون عندما يعتنم الضوء المحيط.
- **[إيقاف المصادر غير المستخدمة]:** في حال قمت بتوصيل أجهزة متوافقة مع EasyLink، يمكنك إيقاف تشغيلها.

عند إرفاق رمز الحاوية المدولية ذات العلامة x هذه بأي منتج؛ فذلك يعني أن هذا المنتج يندرج ضمن المرسوم الأوروبي 2002/96/EC. يرجى الحرص على معرفة النظام المحلي لتجميع المنتجات الإلكترونية والكهربائية. يرجى التصرف وفقاً للقوانين المحلية وعدم التخلص من المنتجات القديمة بإلقائها مع النفايات المنزلية العادية. يساعد التخلص الصحيح من منتجك القديم على منع حدوث التبعات السلبية المحتملة على البيئة وصحة الإنسان.



يحتوي منتجك على بطاريات يشملها المرسوم الأوروبي 2006/66/EC، والتي لا يمكن أن يتم التخلص منها مع النفايات المنزلية العادية. يرجى الإلمام بالقوانين المحلية المعنية بالتجميع المنفصل للبطاريات لأن التخلص الصحيح يساعد على منع حدوث التبعات السلبية المحتملة على البيئة وصحة الإنسان.

جهود المحافظة على البيئة

نحن في Philips نركز باستمرار على تقليل التأثير البيئي لأجهزتنا المبتكرة والخاصة بالمستهلكين. ونحن نوجه جهودنا نحو عمل تحسينات بيئية أثناء التصنيع، بما يشمل تقليل المواد الضارة، وتعزيز الاستخدام الفعال للطاقة، وتعليمات نهاية الاستخدام وإعادة تدوير المنتجات.

للدخول إلى إعدادات كفاءة استخدام الطاقة:

1) أثناء مشاهدة التلفاز، اضغط على الزر الأخضر من على وحدة التحكم عن بعد.

2) اختر واحدًا من الإعدادات التالية:

- **[توفير الطاقة]:** الإعدادات التي تحافظ على أكبر قدر من الطاقة.
- **[إلغاء الشاشة]:** إذا كنت ترغب في الاستماع إلى الصوت فقط من التلفزيون، يمكنك إيقاف شاشة التلفزيون. في حين تواصل الوظائف الأخرى العمل بشكل عادي.

٣ التلفزيون الخاص بك

تهانينا لشراكتكم هذا المنتج ومرحبًا بكم في عالم Philips! للاستفادة الكاملة من الدعم الذي تقدمه Philips؛ برجاء تسجيل المنتج على www.philips.com/welcome.

مفاتيح التحكم بالتلفاز

① +/-: لضبط مستوى الصوت.

② (القائمة الرئيسية): للوصول إلى القائمة الرئيسية.

③ CH +/-: لتبديل القنوات.

④ الطاقة: لتشغيل التلفزيون أو إيقاف تشغيله.

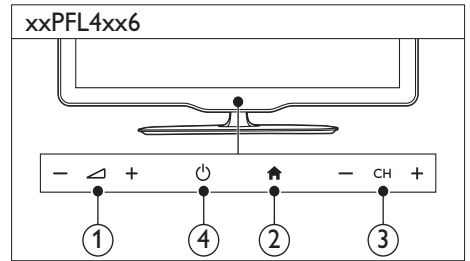
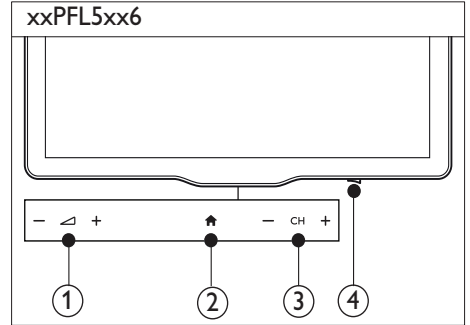
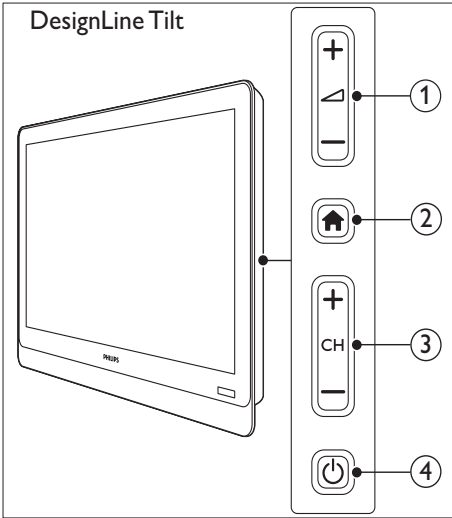
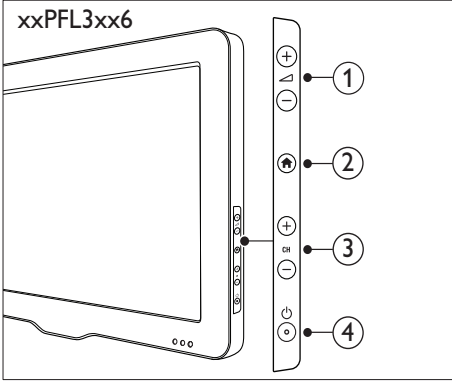

وحدة التحكم عن بعد

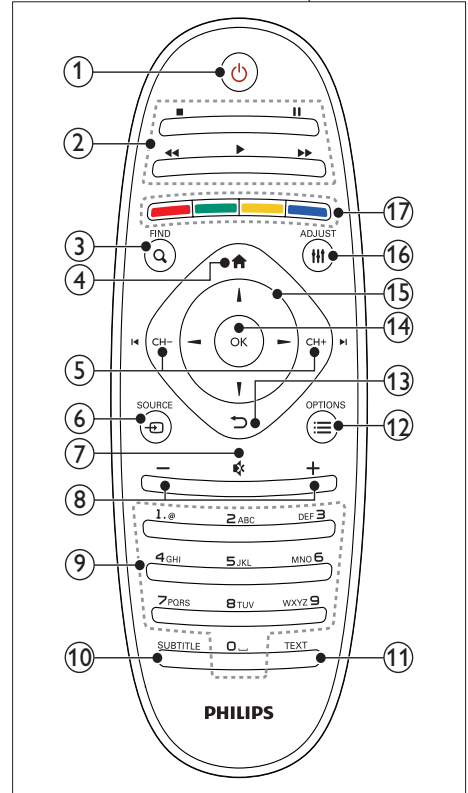

- ⑦ (إسكات) ✖ لإسكات الصوت أو إعادة تشغيله.
- ⑧ +/- (مستوى الصوت) لضبط مستوى الصوت.
- ⑨ 0-9 (أزرار الأرقام): لاختيار القنوات.
- ⑩ SUBTITLE لتمكين أو تعطيل الترجمات.
- ⑪ TEXT لتمكين أو تعطيل نصوص المعلومات.
- ⑫ ≡ OPTIONS للوصول إلى خيارات الاختيار أو النشاط الحالي.
- ⑬ ↶ (العودة) للعودة إلى القائمة السابقة أو للخروج من وظيفة ما.
- ⑭ OK لتأكيد إدخال أو اختيار.
- ⑮ ◀▶▶▶ (أزرار التنقل) للتنقل في القوائم واختيار العناصر.
- ⑯ ≡ ADJUST للوصول لقائمة ضبط الإعدادات.
- ⑰ الأزرار الملونة لاختيار المهام أو الخيارات.

استخدام وحدة التحكم عن بعد

عند استخدام وحدة التحكم عن بعد، أمسكها قريبًا من التلفزيون ووجهها نحو مستشعر وحدة التحكم عن بعد. تأكد أن خط الرؤية بين وحدة التحكم والتلفزيون لا يحجبه أي أثاث أو جدران أو غيرها من الأشياء.

- ① ⏻ (الاستعداد-التشغيل) لتشغيل التلفزيون أو وضعه بوضع الاستعداد.
- ② أزرار التشغيل للتحكم في تشغيل الفيديو أو الموسيقى.
- ③ Q FIND للوصول لقائمة اختيار أحد قوائم قنوات التلفزيون.
- ④ 🏠 (القائمة الرئيسية): للوصول إلى القائمة الرئيسية.
- ⑤ ◀|CH+ / CH-|▶ (السابق/التالي) لتبديل القنوات، والتنقل في صفحات القوائم، وبين المواد أو الألبومات أو المجلدات.
- ⑥ 📁 SOURCE لاختيار الأجهزة المتصلة.

xxPFL5xx6/xxPFL4xx6

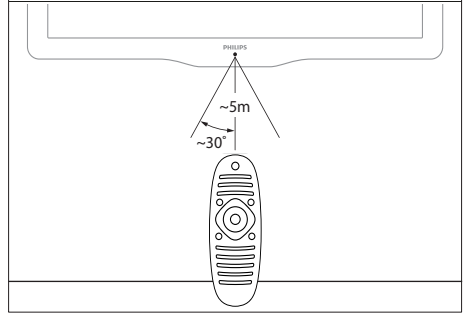

xxPFL3xx6

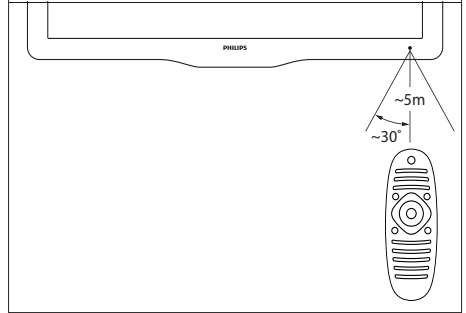

DesignLine Tilt

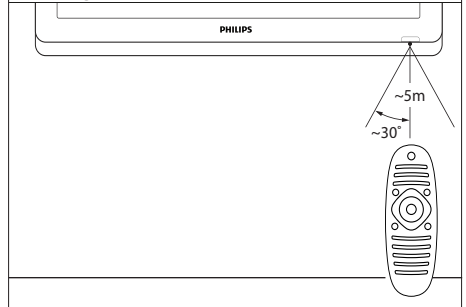

٤ استخدام التلفزيون

يساعد هذا القسم في تنفيذ العمليات الأساسية في التلفزيون.

تشغيل التلفزيون

- اضغط على مفتاح الطاقة الموجود بالتلفزيون. ← هناك تأخير قصير قبل أن يستجيب التلفزيون.

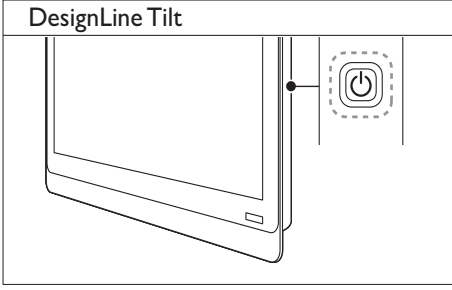

إذا كان التلفزيون في وضع الاستعداد

- اضغط على (الاستعداد-التشغيل) على وحدة التحكم عن بعد.

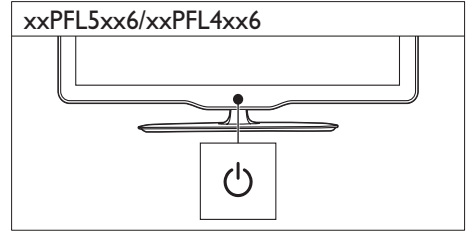
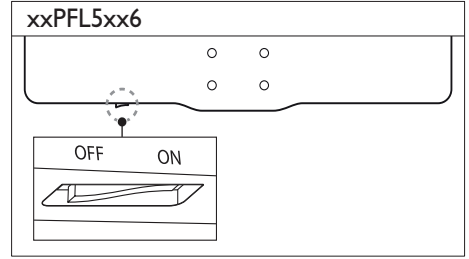
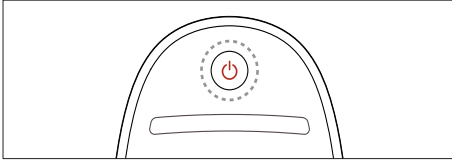

تحويل التلفزيون إلى وضع الاستعداد

- اضغط على (وضع الاستعداد-التشغيل) على وحدة التحكم عن بعد. ← يتغير ضوء مؤشر التحكم عن بعد الموجود بالتلفاز إلى اللون الأحمر.

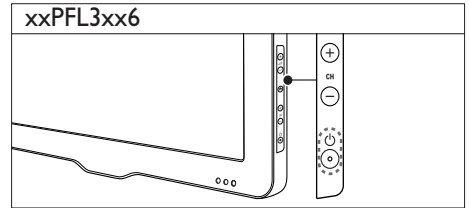

إيقاف تشغيل التلفزيون

- اضغط على مفتاح الطاقة الموجود بالتلفزيون مرة أخرى. ← ينطفئ ضوء مؤشر التحكم عن بعد. ← بالنسبة لـ xxPFL5xx6، فلم يعد التلفزيون يستهلك الطاقة. ← بالنسبة لـ xxPFL4xx6 و xxPFL3xx6، و DesignLine Tilt، على الرغم من أن التلفزيون يستهلك قدرًا قليلاً من الكهرباء عندما يكون في الاستعداد، إلا أنه يستمر في استهلاك الكهرباء. في حالة عدم الاستخدام لفترة زمنية طويلة،

DesignLine Tilt

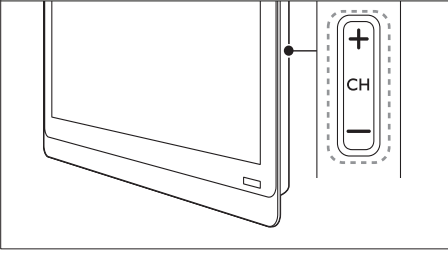

افصل كابل الكهرباء الخاص بالتلفزيون من مأخذ الكهرباء.

ملاحظة

- إذا لم تتمكن من تحديد مكان وحدة التحكم عن بعد وأردت تشغيل التلفزيون من وضع الاستعداد، اضغط على CH+/- من على التلفزيون.

طرق أخرى لتغيير القنوات

- أدخل رقم قناة باستخدام أزرار الأرقام.
- اضغط **↩** (العودة) من على وحدة التحكم عن بعد للعودة إلى القناة السابقة.

ملاحظة

- عند استخدام قائمة التفضيلات، يمكنك فقط اختيار القنوات الموجودة في القائمة (انظر "إنشاء واستخدام قائمة القنوات المفضلة" في صفحة ٢١).

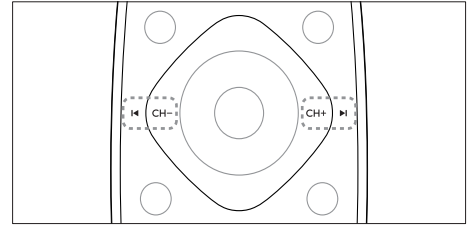

- اضغط CH +/- من على التلفاز.

معاينة القناة

يمكنك معاينة كافة القنوات المتاحة، باستخدام قائمة شبكة القنوات.

- اضغط على **Q FIND**.
- ← تظهر شبكة القنوات.
- ← لمعاينة القناة، قم باختيارها.
- ← لمشاهدة قناة، اخترها، ثم اضغط **OK**.

xxPFL5xx6/xxPFL4xx6

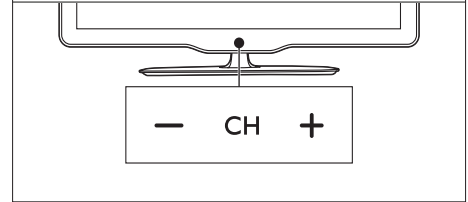

xxPFL3xx6

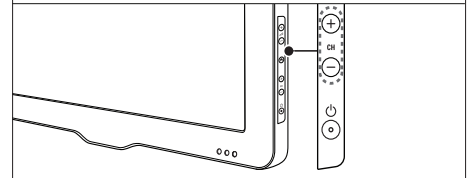

مشاهدة الأجهزة المتصلة

ملاحظة

- قبل أن تتم باختيار الجهاز كمصدر، قم بتشغيل الجهاز أولاً.

اختيار جهاز من قائمة المصادر

1 اضغط على SOURCE.

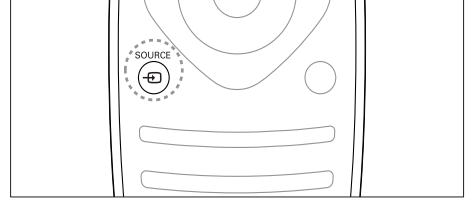

← تظهر قائمة المصادر.

2 اضغط ▲▼ لاختيار الجهاز.

3 اضغط على OK لتأكيد اختيارك.

← ينتقل التلفزيون إلى الجهاز الذي تم اختياره.

ضبط مستوى صوت التلفزيون

• اضغط +/- من وحدة التحكم عن بعد.

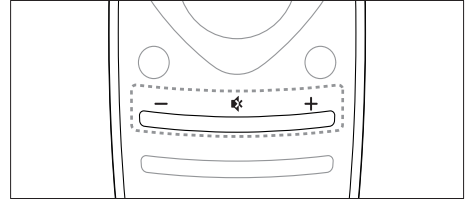

• اضغط على +/- من على التلفاز.

إسكات الصوت أو لتشغيله

- اضغط * لإسكات الصوت.
- اضغط على * مرة أخرى لاستعادة الصوت.

استخدام خاصية النص التلفزيوني

1 اضغط على TEXT.

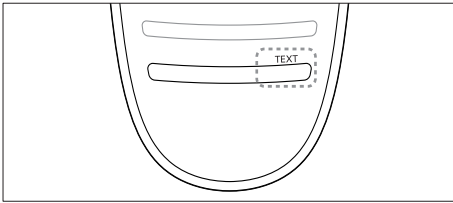



← تظهر صفحة الفهرس الرئيسي.

2 اختر صفحة بأحد الطرق التالية:

- اضغط على أزرار الأرقام لإدخال رقم الصفحة.
- اضغط ◀ أو ▶ لعرض الصفحة التالية أو السابقة.
- اضغط على الأزرار الملونة لاختيار عنصر ذو لون محدد.

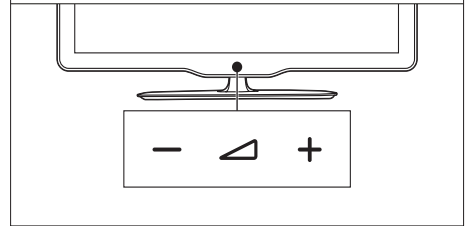
xxPFL5xx6/xxPFL4xx6



- اضغط  (العودة) للعودة إلى الصفحة المعروضة سابقاً.

٣ اضغط على TEXT للخروج من نصوص المعلومات.

ملاحظة



- لمستخدمي المملكة المتحدة فقط: بعض قنوات التلفزيون الرقمي تقدم خدمات نصوص رقمية خاصة بها (مثل، BBC1).

ه استغلال التلفزيون أكثر

الوصول إلى قوائم التلفزيون

تساعدك القوائم على تثبيت القنوات وتغيير إعدادات الصوت والصورة والوصول إلى ميزات أخرى.

1 اضغط .

تظهر شاشة القائمة.

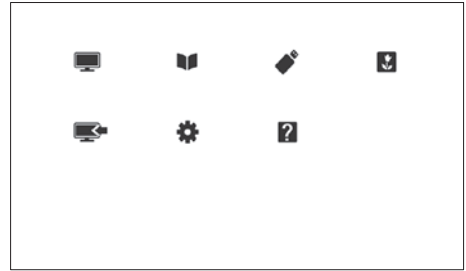

إضافة جهاز إلى القائمة الرئيسية

بعد توصيل الجهاز، قم بإضافته إلى القائمة الرئيسية.

1 اضغط .

2 اختر [إضافة جهاز جديد].

3 اتبع الإرشادات المرئية على الشاشة لإضافة الجهاز إلى القائمة الرئيسية.

← يظهر الجهاز في القائمة الرئيسية.

4 لمشاهدة الجهاز، قم بتشغيله، ثم اختره من القائمة الرئيسية.

5 يمكنك أيضا اختبار الجهاز باستخدام زر المصادر (انظر "اختيار جهاز من قائمة المصادر" في الصفحة ١٤).

إعادة تسمية الأجهزة من القائمة الرئيسية

بعد إضافة جهاز جديد إلى القائمة الرئيسية، يمكنك تسميته بالشكل الذي تفضله.

ملاحظة

• يمكن أن يصل اسم الجهاز إلى ١٦ حرفاً.

1 اضغط .

2 اختر الجهاز المراد إعادة تسميته، ثم اضغط OK.

3 اضغط على **OPTIONS** .

← تظهر قائمة الخيارات.

4 اختر [تسمية جهاز]، ثم اضغط OK.

← يظهر مربع إدخال النص.

5 عرض مربع إدخال النص، اضغط OK.

6 بالنسبة لكل حرف، اختر الحرف المطلوب، ثم اضغط OK.

• لاختيار الحروف الكبيرة أو الحروف الصغيرة

أو الرموز: اختر المفتاح المقابل لها من الصف

الموجود تحت مفتاح المسافة، ثم اضغط OK.

2 اختر واحداً مما يلي، ثم اضغط OK.

• [شاهد التلفاز]: إذا تم اختيار مصدر آخر غير

الهوائي، قم بالعودة إلى مصدر الهوائي

• [دليل البرامج]: للوصول إلى دليل البرامج

الإلكتروني.

• [استعراض USB]: للوصول إلى مستعرض

المحتويات في حالة توصيل وحدة تخزين USB.

• [Scenea]: لتشغيل خلفية Scenea.

• [إضافة جهاز جديد]: لإضافة أجهزة جديدة إلى

القائمة الرئيسية.

• [إعداد]: للوصول إلى القوائم الخاصة بضبط

الصورة والصوت وإعدادات أخرى.

• [مساعدة]: لتشغيل جولة بالتلفزيون.

3 اضغط  للخروج.

٧ بعد الانتهاء، اختر [تم]، ثم اضغط OK.
← يختفي مربع إدخال النص.

٨ في قائمة تسمية الجهاز، اختر [تم]، ثم اضغط OK.

٤ اتبع الإرشادات التي تظهر على الشاشة لاختيار إعدادات الصورة المفضلة لديك.

استخدام إعدادات الصورة الذكية

استخدم إعدادات الصورة الذكية لتطبيق إعدادات الصورة المحددة مسبقًا.

١ اضغط على **ADJUST**.

٢ اختر [صورة ذكية]، ثم اضغط OK.

٣ اختر واحدًا مما يلي، ثم اضغط OK.

- [شخصي]: لتطبيق إعدادات الصورة المخصصة
- [حيوي]: إعدادات ثرية وحيوية، وهي مثالية للاستخدام في ضوء النهار.
- [طبيعي]: إعدادات الصورة الطبيعية.
- [السينما]: إعدادات ملائمة للأفلام.
- [اللعبة]: إعدادات ملائمة للألعاب.
- [توفير الطاقة]: الإعدادات التي تحافظ على أكبر قدر من الطاقة.
- [قياسي]: الإعدادات الافتراضية والتي تُعد ملائمة لمعظم البيئات ومعظم أنواع الفيديو.
- [صورة]: إعدادات ملائمة لعرض الصور.
- [مخصص]: لتخصيص وتخزين إعدادات الصورة الخاصة بك. اختر [شخصي] لتطبيق هذه الإعدادات.

إزالة الأجهزة من القائمة الرئيسية

إذا لم يعد الجهاز متصلًا بالتلفزيون، فقم بإزالته من القائمة الرئيسية.

١ اضغط .

٢ اختر الجهاز المراد إزالته، ثم اضغط OK.

٣ اضغط على **OPTIONS**.

٤ اختر [إزالة الجهاز]، ثم اضغط OK.

٥ اختر [إزالة]، ثم اضغط OK.

← تتم إزالة الجهاز المختار من القائمة الرئيسية.

تغيير إعدادات الصوت والصورة

قم بتغيير إعدادات الصوت والصورة لتناسب تفضيلاتك. يمكنك تطبيق إعدادات محددة مسبقًا أو تغيير الإعدادات يدويًا.

ضبط إعدادات الصورة يدويًا

ملاحظة 

• أثناء مشاهدة التلفزيون أو الأجهزة الخارجية، اضغط **ADJUST**، ثم اختر [صورة ذكية] أو [صوت ذكي] للوصول إلى إعدادات الصورة والصوت بسرعة.

استخدام مساعد الإعدادات

استخدم مُساعد الإعدادات لإرشادك إلى أفضل إعدادات صوت وصورة.

١ اضغط .

٢ اختر [إعداد] < [إعدادات الصورة والصوت السريعة]، ثم اضغط OK.

٣ اختر [متابعة]، ثم اضغط OK.

← تظهر قائمة [مساعد الإعدادات].

- **[تدرج اللون]:** للتعويض عن تغير الألوان.
- **[وضوح]:** لضبط وضوح الصورة.
- **[تقليل التشويش]:** لتصفية وتقليل التشويش في الصور.
- **[الدرجة]:** لضبط توازن اللون في الصور.
- **[درجة خاصة]:** لتخصيص ضبط درجة اللون. (متاح فقط في حال اختيار **[الدرجة]** < **[مخصص]**).
- **[Digital Crystal Clear] / [Pixel Plus]**
- **[Pixel Plus HD]:** لضبط كل بكسل لمطابقة وحدات البكسل المحيطة به. يؤدي هذا إلى إنتاج صورة عالية التحديد ولا معة.

تغيير تنسيق الصورة

- 1 اضغط على **ADJUST**.
- 2 اختر **[تنسيق الصورة]**، ثم اضغط **OK**.
- 3 اختر أحد تنسيقات الصور، ثم اضغط **OK**.

ملخص تنسيقات الصورة

يمكن ضبط إعدادات الصورة التالية.

ملاحظة

- لا تتوفر بعض إعدادات الصورة، وذلك يعتمد على تنسيق مصدر الصورة.

- **[HD Natural Motion]:** يوجد ببعض الطرازات فقط. يستخدم هذا الإعداد لتخفيف آثار الاهتزاز وتحسين سلاسة الصورة.
- **[100 هرتز LCD واضحة] / [120 هرتز LCD واضحة]:** يوجد ببعض الطرازات فقط. يستخدم هذا الإعداد لتقليل التشوه أثناء الحركة وجعل الصورة أكثر وضوحاً.
- **[وضوح متقدم]:** لتمكين وضوح الصورة العالية الجودة.
- **[تباين حركي]:** لتحسين التباين. يوصى بالإعداد **[متوسط]**.
- **[إضاءة حركية]:** لضبط سطوع إضاءة التلفزيون الخلفية لمطابقة أحوال الإضاءة.
- **[تقليل عيوب MPEG]:** لجعل الانتقالات سلسة بين الصور الرقمية. يمكنك تشغيل هذه الميزة أو إيقاف تشغيلها.
- **[تحسين اللون]:** لجعل الألوان أكثر حيوية ولتحسين دقة التفاصيل في الألوان الساطعة. يمكنك تشغيل هذه الميزة أو إيقاف تشغيلها.
- **[جاما]:** يوجد ببعض الطرازات فقط. يستخدم هذا الإعداد لضبط شدة الدرجة اللونية المتوسطة. لا يتأثر اللون الأبيض أو الأسود.
- **[وضع PC]:** لضبط الصورة عند توصيل الكمبيوتر إلى التلفزيون عبر توصيل **HDMI** أو **DVI**.
- **[مستشعر الضوء]:** لضبط الإعدادات بشكل حيوي حسب ظروف الإضاءة الحالية.
- **[تنسيق الصورة]:** لتغيير تنسيق الصورة.

استخدام إعدادات الصوت الذكي

استخدم الصوت الذكي لتطبيق إعدادات الصوت المحددة مسبقًا.

١ اضغط على **ADJUST**.

٢ اختر **[صوت ذكي]**، ثم اضغط **OK**.

٣ اختر واحدًا مما يلي، ثم اضغط **OK**.

- **[شخصي]:** لتطبيق الإعدادات التي تم تخصيصها في قائمة الصوت.
- **[قياسي]:** وهي إعدادات تُعد ملائمة لمعظم البيئات ومعظم أنواع الصوت.
- **[أخبار]:** لضبط الإعدادات المثلى من أجل الصوت المنطوق، مثل الأخبار.
- **[السينما]:** إعدادات ملائمة للأفلام.
- **[اللعبة]:** إعدادات ملائمة للألعاب.
- **[دراما]:** إعدادات مثالية لبرامج الدراما.
- **[الرياضة]:** الإعدادات المثالية للبرامج الرياضية.

ضبط إعدادات الصوت يدويًا

١ اضغط **↑**.

٢ اختر **[إعدادات] < [إعدادات التلفزيون] < [صوت]**، ثم اضغط **OK**.

← تظهر القائمة **[صوت]**.

٣ اختر واحدًا مما يلي، ثم اضغط **OK**.

- **[صوت ذكي]:** للوصول لإعدادات الصوت الذكي المحددة مسبقًا.
- **[إعادة ضبط]:** إعادة الضبط إلى الإعدادات الافتراضية.
- **[صوت واضح]:** لتحسين وضوح الصوت.
- **[جهور]:** لضبط مستوى الجهير.
- **[عالي الطبقة]:** لضبط مستوى علو الطبقة.
- **[محيطي]:** (بالنسبة لبعض الموديلات) قم بتمكين الصوت الفضائي.
- **[صوت محيطي رائع]:** (بالنسبة لبعض الموديلات) يوفر لك هذا الخيار تحسين الصوت المحيطي و ذلك لزيادة مؤثر الصوت المحيطي.
- **[صوت سماعات]:** (للموديلات التي تحتوي على سماعات الرأس) لضبط مستوى صوت سماعة الرأس.
- **[استواء تلقائي للصوت]:** للحد تلقائيًا من تغييرات مستوى الصوت المفاجئة، على سبيل المثال، عند تغيير القنوات.
- **[توازن]:** لضبط توازن السماعتين اليمنى واليسرى.

[تنسيق تلقائي]: (ليس لوضع PC).
للعرض باستخدام تنسيق الصورة المناسب تلقائيًا. ما لم يحدث هذا، فسيتم تطبيق الشاشة العريضة.



[تعبئة تلقائية]: يتوفر في طرازات محددة. لضبط الصورة لتملأ الشاشة (تظل الترجمة مرئية). يوصى به لتقليل تشوه الشاشة ولكن ليس لأوضاع HD أو PC.



[تكبير تلقائي]: يتوفر في طرازات محددة. لتكبير الصورة حتى تملأ الشاشة (تظل الترجمة مرئية). يوصى به لتقليل تشوه الشاشة ولكن ليس لأوضاع HD أو PC.



[تكبير فائق]: (ليس لوضع HD و PC). لإزالة الأشرطة السوداء الموجودة على جانب البث بقياس ٤:٣. ويكون التشوه في حده الأدنى.



[4:3]: لعرض تنسيق ٤:٣ العادي.



[توسيع الفيلم 16:9]: (ليس للوضع HD و PC). لتوسيع التنسيق ٤:٣ إلى ١٦:٩.



[شاشة عريضة]: لتوسيع التنسيق ٤:٣ إلى ١٦:٩.



[بدون قياس]: للوضع HD و PC فقط وفي بعض الطرازات المحددة فقط. للسماح بأقصى دقة. قد يحدث بعض التشوه بسبب أنظمة البث. اضبط دقة عرض الكمبيوتر إلى وضع الشاشة العريضة للحصول على أفضل النتائج.





- اضغط على الأزرار الملونة على جهاز التحكم عن بعد للدخول إلى الخيارات.

- [تنسيق الإخراج الرقمي]: حدد نوع خرج الصوت الرقمي الخاص بموصل خرج الصوت الرقمي.
- [PCM]: تحويل نوع الصوت الذي لا يتوافق مع PCM إلى تنسيق PCM.
- [تعدد القنوات]: لإخراج الصوت إلى نظام مسرح منزلي.

استخدام الميزات المتقدمة للنص التلفزيوني

الوصول إلى قائمة خيارات النص التلفزيوني

الوصول إلى مميزات النص التلفزيوني عبر قائمة خيارات النص التلفزيوني.

1) اضغط على TEXT.

← تظهر شاشة النص التلفزيوني.

2) اضغط على OPTIONS ≡.

← تظهر قائمة خيارات النص التلفزيوني (تليتيكست).

3) اختر واحداً من الخيارات التالية، ثم اضغط OK.

- [تجميد الصفحة]/[إطلاق الصفحة]: لتثبيت الصفحة الحالية أو إلغاء تثبيتها.
- [شاشة مزدوجة]/[شاشة كبيرة]: التبديل بين أوضاع ملء الشاشة والشاشة المزدوجة مع نصوص المعلومات.
- [نظرة عامة على T.O.P]: لتشغيل خدمات البث التي تستخدم جدول صفحات نصوص المعلومات
- [تكبير] / [عرض عادي]: للتبديل بين العرض العادي و التكبير لصفحات نصوص المعلومات.
- [كشف]: لإخفاء أو كشف المعلومات المخفية في الصفحة، مثل حلول الألغاز أو الأحاجي.
- [تبديل صفحة فرعية]: في حال توفر الصفحات الفرعية، سيتم عرض كل صفحة فرعية تلقائياً بشكل متسلسل.
- [اللغات]: لاختيار لغة نصوص المعلومات.

اختيار الصفحات الفرعية للنص التلفزيوني (تليتيكست)

يمكن أن تحتوي صفحة قناة المعلومات على صفحات فرعية متعددة. تُعرض الصفحات الفرعية بجوار رقم الصفحة الرئيسية.

1) اضغط على TEXT.

← تظهر شاشة النص التلفزيوني.

استخدام قائمة الوصول العمومي

يمكنك تنشيط قائمة الوصول العمومي أثناء عملية التثبيت الأولية. بمجرد أن يتم التمكين، يمكنك بسرعة الوصول إلى القوائم الخاصة بضعاف البصر والسمع أثناء مشاهدة التلفزيون أو الأجهزة الخارجية.

1) عند مشاهدة التلفزيون، اضغط على

OPTIONS ≡.

← تظهر قائمة خيارات الوصول العمومي.

2) اختر [الوصول العالمي]، ثم اضغط OK.

3) اختر واحداً من الخيارات التالية، ثم اضغط OK.

- [ضعاف السمع]: لتمكين أو إلغاء الترجحات الخاصة بضعاف السمع.
- [إعاقة بصرية]: بعض قنوات التلفزيون الرقمية تبث صوتاً خاصاً متوافقاً مع الأشخاص ضعاف البصر. يتم دمج الصوت العادي مع التعليق الإضافي. يمكنك استخدام الأزرار الملونة لاختيار أحد الخيارات التالية:
 - أحمر [إيقاف]: لإيقاف صوت ضعاف البصر.
 - أخضر [المتكلمون]: لسماع صوت ضعاف البصر من مكبرات الصوت فقط
 - أصفر [سماعة رأس]: لسماع صوت ضعاف البصر من سماعات الرأس فقط.
 - أزرق [مكبر الصوت + سماعة الرأس]: لسماع صوت ضعاف البصر من كلاً من مكبرات الصوت وسماعات الرأس.

• [مستوى صوت مختلط]: لتعديل مستوى الصوت للوصيات الخاصة بضعاف البصر.

• [صوت المفتاح]: لتشغيل التنبيه الصوتي عند الضغط على أزرار جهاز التحكم عن بعد أو أزرار التلفزيون.

- ٢ اضغط **أ** أو **▶** لاختيار صفحة من صفحات نصوص المعلومات.
- ٣ اضغط **◀** أو **▶** للوصول إلى صفحة فرعية.

- ٢ اضغط على **OPTIONS** **≡**;
- ٣ اختر [اختر قائمة] < [المفضلة]، ثم اضغط OK. **←** تظهر القنوات الموجودة في قائمة المفضلة فقط في مصفوفة القنوات.

ملاحظة

- ستظل مصفوفة القنوات فارغة حتى تقوم بإضافة قنوات في قائمة المفضلة.

اختيار خدمات بث قناة معلومات T.O.P

تسمح لك أنظمة البث التي تستخدم جدول الصفحات (T.O.P) بالانتقال من موضوع لآخر دون إدخال أرقام الصفحات. تتوفر أنظمة البث التي تستخدم جدول الصفحات في بعض القنوات فقط.

- ١ اضغط على **TEXT**.
- ←** تظهر شاشة النص التلفزيوني.

- ٢ اضغط على **OPTIONS** **≡**;
- ٣ اختر [نظرة عامة على T.O.P]، ثم اضغط OK. **←** تظهر صفحة نظرة عامة على T.O.P.

٤ اختر موضوعاً.

٥ اضغط على **OK** لعرض الصفحة.

عرض كافة القنوات

يمكنك الخروج من قائمة المفضلة، وعرض جميع القنوات المشببة.

- ١ أثناء مشاهدة التلفزيون، اضغط على **Q.FIND**. **←** يتم عرض قائمة القنوات.

٢ اضغط على **OPTIONS** **≡**;

- ٣ اختر [اختر قائمة] < [الكل]، ثم اضغط OK. **←** يتم عرض كل القنوات في مصفوفة القنوات.

ملاحظة

- وتتميز جميع القنوات المفضلة بعلامة نجمة، عند عرضها بمصفوفة القنوات.

استخدام نصوص المعلومات ٢,٥

تقدم نصوص المعلومات ٢,٥ أحياناً أكثر ورسوماً أفضل من نصوص المعلومات العادية. وفي حالة بث نصوص معلومات ٢,٥ من قناة؛ يتم تشغيلها بشكل افتراضي.

١ اضغط **★**.

- ٢ اختر [إعداد] < [إعدادات التلفزيون] < [تفضيلات] < [معلومات ٢,٥].

٣ اختر [تشغيل] أو [إيقاف]، ثم اضغط **OK** للتأكيد.

إدارة قائمة المفضلة

- ١ أثناء مشاهدة التلفزيون، اضغط على **Q.FIND**. **←** تظهر قائمة مصفوفة القنوات.

٢ اضغط على **OPTIONS** **≡**;

٣ اختر [اختر قائمة] < [الكل]، ثم اضغط OK.

٤ اضغط على **OPTIONS** **≡**;

٥ اختر [تحديد كمفضلة] أو [إلغاء تحديد كمفضلة]، ثم اضغط OK. **←** تمت إضافة القناة إلى قائمة التفضيلات.

إنشاء واستخدام قائمة القنوات المفضلة

يمكنك إنشاء قائمة بقنوات التلفزيون المفضلة لديك حتى يمكنك العثور على هذه القنوات بسهولة.

عرض قائمة القنوات المفضلة فقط

- ١ أثناء مشاهدة التلفزيون، اضغط على **Q.FIND**. **←** يتم عرض قائمة القنوات.

- وتتميز جميع القنوات المفضلة بعلامة نجمة، في مصفوفة القنوات.

استخدام دليل البرامج الإلكتروني

دليل البرامج هو دليل مرئي على الشاشة ومتوفر للقنوات الرقمية. ويتيح لك القيام بما يلي:

- عرض قائمة البرامج الرقمية الجاري بثها
- عرض البرامج المقبلة
- تجميع البرامج حسب النوع
- ضبط تذكيرات عند بدء البرامج
- إعداد قنوات دليل البرامج المفضلة

تشغيل EPG

1 اضغط .

2 اختر [دليل البرامج]، ثم اضغط OK. ←
يعرض دليل البرامج معلومات حول البرامج الموجودة بالجداول الزمني.

- بيانات دليل البرامج لا تتوفر إلا في بلدان مختارة، ويمكن أن تستغرق بعض الوقت لتحميلها.

تغيير خيارات دليل البرامج

يمكنك ضبط أو مسح التذكيرات، تغيير اليوم، والوصول إلى خيارات أخرى مفيدة في قائمة خيارات دليل البرامج.

1 اضغط .

2 اختر [دليل البرامج]، ثم اضغط OK.

3 اضغط على **OPTIONS** .

← تظهر قائمة دليل البرامج.

4 اختر واحداً من الخيارات التالية، ثم اضغط OK.

- [ضبط التذكير] / [مسح التذكيرات]: لضبط أو مسح التذكيرات.
- [تغيير اليوم]: لضبط اليوم لدليل البرامج.
- [More Info]: لعرض معلومات البرنامج.
- [بحث بالنوع]: للبحث في برامج التلفزيون حسب النوع.
- [التذكيرات المحددة]: لسرد تذكيرات البرامج. يتوفر ذلك فقط للبرامج القادمة.
- [الحصول على بيانات EPG]: لتحديث آخر معلومات دليل البرامج.

عرض ساعة التلفزيون

يمكنك عرض الساعة على شاشة التلفزيون. تعرض الساعة الوقت الحالي باستخدام بيانات الوقت المستلمة من مشغل خدمة التلفزيون.

ضبط ساعة التلفزيون يدوياً

في بعض البلدان، ستحتاج إلى إعادة ضبط ساعة التلفزيون يدوياً.

1 اضغط .

2 اختر [إعدادات] < [إعدادات التلفزيون] < [تفضيلات] < [الساعة].

← تظهر القائمة [الساعة].

3 اختر [الوقت] أو [تاريخ]، ثم اضغط OK.

4 اضغط أزرار التنقل لضبط الوقت أو التاريخ، ثم حدد [تم].

5 اضغط  للخروج.

- إذا كان يتم دعم البث الرقمي في بلدكم، ستكون الأولوية لعرض بيانات الوقت الخاصة بمشغل خدمة التلفزيون.

عرض ساعة التلفزيون

١ عند مشاهدة التلفزيون، اضغط على
::: OPTIONS

← تظهر قائمة الخيارات.

٢ اختر [الساعة].

← يتم عرض الساعة.

٣ اضغط على OK.

ملاحظة

• لتعطيل الساعة، كرر هذا الإجراء.

تغيير وضع الساعة

١ اضغط ↑.

٢ اختر [إعداد] < [إعدادات التلفزيون] < [تفضيلات] < [الساعة] < [وضع ساعة تلقائية].

٣ اختر [تلقائي] أو [يدوي]، ثم اضغط OK.

تغيير المنطقة الزمنية

ملاحظة

• يتوفر هذا الخيار فقط إذا قمت بتحديد [ساعة تلقائية] < [تلقائي] (في الدول التي تبث بيانات الساعة).

١ اضغط ↑.

٢ اختر [إعداد] < [إعدادات التلفزيون] < [تفضيلات] < [الساعة] < [المنطقة الزمنية].

٣ اختر المنطقة الزمنية الخاصة بك.

٤ اضغط على OK للتأكيد.

استخدام التوقيت الصيفي

ملاحظة

• يتوفر هذا الخيار فقط إذا قمت بتحديد [وضع ساعة تلقائية] < [يدوي].

١ اضغط ↑.

٢ اختر [إعداد] < [إعدادات التلفزيون] < [تفضيلات] < [الساعة] < [توقيت صيفي]، ثم اضغط OK.

٣ اختر [الوقت الأساسي] أو [التوقيت الصيفي]، ثم اضغط OK.

استخدام المؤقتات

يمكنك ضبط المؤقتات لتشغيل التلفزيون أو للتحويل إلى وضع الاستعداد عند وقت محدد.

نصيحة

• يجب ضبط ساعة التلفزيون قبل استخدام المؤقتات.

تحويل التلفزيون تلقائيًا إلى وضع الاستعداد (مؤقت النوم)

مؤقت وقت النوم يقوم بتحويل التلفزيون إلى وضع الاستعداد بعد مدة محددة مسبقًا.

نصيحة

• يمكنك إيقاف التلفزيون قبل ذلك الوقت أو إعادة ضبط مؤقت النوم أثناء العد التنازلي.

١ اضغط ↑.

٢ اختر [إعداد] < [إعدادات التلفزيون] < [تفضيلات] < [موقت النوم].

← تظهر قائمة [موقت النوم].

٣ اختر قيمة بين صفر و ١٨٠ دقيقة.

← إذا تم ضبط مؤقت النوم على صفر فذلك يعني إيقاف تشغيله.

٤ اضغط OK لتشغيل مؤقت النوم.

← يقوم مؤقت النوم بتحويل التلفزيون إلى وضع الاستعداد بعد المدة المحددة.

قفل المحتوى غير المناسب

يمكنك منع أطفالك من مشاهدة برامج أو قنوات معينة بقفل مفاتيح التحكم في التلفزيون.

ضبط أو تغيير الرمز

- 1 عند التبديل بين القنوات باستخدام **◀** أو **▶**، يتم تخطي القنوات المقفلة.
- 2 عندما تحاول الوصول إلى القنوات المقفلة من مصفوفة القنوات، سيتم مطالبتك بإدخال رمز PIN.

ضبط التصنيف الأبوي

- 1 اضغط **⬆**.
- 2 اختر **[إعدادات] < [إعدادات القناة] < [قفل الأطفال]**.
- 3 اختر **[تعيين الرمز]** أو **[تغيير الرمز]**.
← تظهر القائمة **[تعيين الرمز] / [تغيير الرمز]**.
- 4 أدخل الرمز الخاص بك باستخدام أزرار الأرقام.
← اتبع التعليمات التي تظهر على الشاشة لإنشاء أو تغيير الرقم السري PIN الخاص بك.
- 5 اختر الفئة العمرية، ثم اضغط **OK**.
- 6 اضغط **⬆** للخروج.



- إذا نسيت الرمز، فأدخل "8888" لتجاوز أي رموز موجودة.

عرض Scenea

يمكنك عرض صورة افتراضية لتكون خلفية لجهاز التلفزيون. يمكنك أيضاً تحميل صورة أخرى لتكون الخلفية. إذا كان مؤقت النوم على وضع الإيقاف، سيتم عرض الخلفية لمدة ٢٤٠ دقيقة. فيما عدا ذلك، سوف تُعرض للمدة الخاصة بمؤقت النوم.

تشغيل Scenea

- 1 اضغط **⬆**.
- 2 اختر **[Scenea]**، ثم اضغط **OK**.
← إذا لم يتم تحديد أي صورة، يتم عرض الصورة الافتراضية.
- 3 إذا تم تحميل صورة Scenea مخصصة، سيتم عرض تلك الصورة (انظر "تخصيص صورة Scenea" في الصفحة ٢٥).

قفل أو إلغاء قفل قناة أو أكثر



- 1 اضغط **⬆**.
- 2 اضغط **[إعدادات] < [إعدادات القناة] < [قفل الأطفال] < [قفل القناة]**.
← يتم عرض قائمة بالقنوات.
- 3 حدد القناة التي تريد قفلها أو فتح قفلها، ثم اضغط **OK**.
← المرة الأولى التي تقوم فيها بقفل أو فتح قناة، سيتم مطالبتك بإدخال رمز PIN الخاص بك.
- 4 أدخل الرمز الخاص بك واضغط **OK**.
← إذا تم قفل القناة، سيتم عرض صورة قفل.
- 5 كرر الخطوات أعلاه للقنوات الأخرى أو إلغاء قفلها.
- 6 لتشغيل القفل قم بإيقاف تشغيل التلفزيون وسَّعْله مرة أخرى.

تخصيص صورة Scenea

يمكنك تحميل صورة أخرى لتكون الخلفية.

ملاحظة

- عندما تقوم بتحميل صورة Scenea جديدة، فإنها تتجاوز صورة Scenea الحالية.
- لاستخدام صورة أخرى كخلفية، فستحتاج إلى جهاز تخزين USB يحتوي على الصورة والتي يجب أن يكون حجمها أقل من ١ ميغابايت.

- ١) قم بتحميل صورة أصغر من ١ ميغابايت في الحجم إلى جهاز تخزين USB.
- ٢) قم بتوصيل جهاز تخزين USB بالتلفزيون.
- ٣) اضغط .
- ٤) اختر [استعراض USB]، ثم اضغط OK.
- ٥) اختر صورة، ثم اضغط  OPTIONS.
- ٦) اختر [ضبط ك Scenea]، ثم اضغط OK.
- ٧) اضغط على أي زر للخروج من Scenea.

تغيير لغة الصوت

يمكنك اختيار لغة الصوت إذا كان ذلك متوفراً من مزود خدمة البث الخاص بك. بالنسبة للقنوات الرقمية، قد تتوفر لغات متعددة. بالنسبة للقنوات التناظرية، قد تتوفر لغتان.

- ١) عند مشاهدة التلفزيون، اضغط على  OPTIONS.
- ٢) بالنسبة للقنوات الرقمية، اختر [لغة الصوت]، اختر اللغة، ثم اضغط OK.
- ٣) بالنسبة للقنوات التناظرية، اختر [ثنائي ٢]، واختر أي اللغتين، ثم اضغط OK.

إظهار أو إخفاء الترجمات

- ١) عند مشاهدة التلفزيون، اضغط على SUBTITLE.
- ٢) اختر واحداً مما يلي، ثم اضغط OK.
 - [تشغيل الترجمات]: لعرض الترجمات دائماً.
 - [إيقاف الترجمات]: لإلغاء عرض الترجمات.
 - [تشغيل أثناء الكتم]: لعرض الترجمات، عندما يتم كتم الصوت.

ملاحظة

- كرر هذا الإجراء لتمكين الترجمة على كل قناة تناظرية.
- اختر [النص المترجم] < [إيقاف الترجمات] لتعطيل الترجمات.

تحديد لغة الترجمة في القنوات الرقمية

ملاحظة

- عندما تقوم بتحديد لغة الترجمة في قناة تلفزيونية رقمية على النحو المبين أدناه، لا يتم النظر إلى لغة الترجمة التي تم ضبطها في قائمة التثبيت بشكل مؤقت.

- ١) عند مشاهدة التلفزيون، اضغط على  OPTIONS.
- ٢) اختر [لغة الترجمة]، ثم اضغط OK.
- ٣) اختر لغة للترجمات.
- ٤) اضغط على OK للتأكيد.

تغيير اللغة

اعتماداً على مزود خدمة البث الخاص بك، يمكنك تغيير لغة الصوت ولغة الترجمة، أو كليهما، للقناة التلفزيونية. ويتم بث لغات متعددة للصوت، أو الترجمات، أو كليهما، من خلال خدمات بث نصوص المعلومات أو DVB-T. عند وجود بث صوتي مزدوج في البث الرقمي، يمكنك اختيار لغة الترجمة.

تغيير لغة القائمة

- ١) اضغط .
- ٢) اختر [إعداد] < [إعدادات التلفزيون] < [تفضيلات] < [لغة القائمة]، ثم اضغط OK.
- ٣) اختر لغة، ثم اضغط OK.

تشغيل الصور والموسيقى وأفلام الفيديو الموجودة على أجهزة تخزين USB

تنبيه

لا تتحمل شركة Philips المسؤولية إذا لم يكن جهاز تخزين USB مدعوماً ولا تتحمل المسؤولية عن التلف أو فقدان البيانات من الجهاز.

يمكنك توصيل جهاز تخزين USB لتشغيل الصور والموسيقى ومقاطع الفيديو المخزنة عليه.

1 شغل التلفزيون.

2 قم بتوصيل جهاز USB بمنفذ USB الموجود على جانب التلفزيون الخاص بك.



3 اضغط .

4 اختر [استعراض USB]، ثم اضغط OK. ← يظهر مستعرض USB.

عرض الصور

1 في مستعرض USB، اختر [صورة] واضغط على OK.

2 حدد صورة أو ألبوم صور فوتوغرافية، ثم اضغط OK لعرض الصور المكبرة بملء شاشة التلفزيون.

• لعرض الصورة التالية أو السابقة، اضغط  أو .

3 اضغط  للعودة.

استعراض عرض الشرائح للصور الخاصة بك



1 عند عرض صورة بالشاشة الكاملة للصورة، اضغط على OK.

← يبدأ عرض الشرائح من الصورة المختارة.

• اضغط على الأزرار التالية للتحكم في التشغيل:

• للتشغيل.

• للإيقاف المؤقت.

•  أو  للانتقال إلى الصورة السابقة أو التالية.

•  لإيقاف التشغيل.

• اضغط  للعودة.

تغيير إعدادات عرض الشرائح

1 عند استعراض عرض الشرائح، اضغط على  OPTIONS

← تظهر قائمة خيارات عرض الشرائح.

2 اختر واحداً مما يلي، ثم اضغط OK.

• [بدء/إيقاف عرض الشرائح]: بدء أو إيقاف عرض الشرائح.

• [تنقل في الشرائح]: لضبط مؤثر الانتقال من صورة إلى الصورة التالية.

• [تردد عرض الشرائح]: اختر وقت العرض الخاص بكل صورة.

• [تكرار] / [تشغيل مرة]: لعرض الصور الموجودة بالمشهد مرة واحدة أو بشكل متكرر.

• [إنهاء التبديل] / [تشغيل التبديل]: لعرض الصور بشكل متسلسل أو عشوائي.

• [تدوير الصورة]: لتدوير الصورة.

• [عرض معلومات]: لعرض اسم الصورة وتاريخها وحجمها والصورة التالية في عرض الشرائح.

• [ضبط ك Scenea]: لضبط الصورة المحددة لتكون خلفية التلفزيون. (انظر "عرض Scenea" في الصفحة ٢٤)

ملاحظة

• خيارات [تدوير الصورة] و[عرض معلومات] تظهر فقط عند القيام بإيقاف عرض الشرائح مؤقتاً.

الاستماع إلى المواد الصوتية



1 في مستعرض USB، اختر [موسيقى] واضغط على OK.

2 اختر مقطوعة موسيقية أو ألبوم، ثم اضغط OK لتشغيلها.

3 للتحكم بالتشغيل، اضغط على أزرار التشغيل:

•  للتشغيل.

•  للإيقاف المؤقت.

•  أو  للانتقال إلى الملف السابق أو التالي.

- أو ◀▶ للبحث إلى الأمام أو إلى الخلف.
- ■ لإيقاف التشغيل.

تغيير إعدادات الموسيقى

- أثناء تشغيل الموسيقى، اضغط
OPTIONS ≡ للوصول إلى أحد الإعدادات التالية،
ثم اضغط **OK**.
- **[إيقاف العرض]:** لبدء أو إيقاف تشغيل الموسيقى.
- **[تكرار]:** لتشغيل الأغنية مرة واحدة أو بشكل متكرر.
- **[تشغيل التبديل] / [إنهاء التبديل]:** لتشغيل الأغاني بشكل متسلسل أو عشوائي.
- **[عرض معلومات]:** لعرض اسم الملف.

عرض شرائح تصحبه مادة صوتية

يمكنك عرض شرائح الصور مع موسيقى خلفية.

- 1 اختر ألبوماً من المواد الصوتية.
- 2 اضغط على **OK**.
- 3 اضغط على ◀▶ للعودة إلى متصفح محتويات جهاز USB.
- 4 اختر ألبوماً من الصور.
- 5 اضغط على **OK**.

فصل جهاز تخزين USB



تنبيه

- اتبع هذا الإجراء لتفادي إلحاق الضرر بجهاز تخزين USB.

- 1 اضغط على ◀▶ للخروج من مستعرض USB.
- 2 انتظر خمس ثوان ثم افصل جهاز تخزين USB.

مشاهدة الفيديو

- 1 في مستعرض USB، اختر **[فيديو]** واضغط على **OK**.
- 2 اضغط على **OK**.
- 3 للتحكم بالتشغيل، اضغط على أزرار التشغيل:
 - ▶ للتشغيل.
 - || للإيقاف المؤقت.
 - ◀ أو ▶ للانتقال إلى ملف الفيديو السابق أو التالي.
 - ◀▶ للبحث إلى الأمام أو إلى الخلف.
 - ■ لإيقاف التشغيل.

تغيير إعدادات الفيديو

- أثناء تشغيل الفيديو، اضغط
OPTIONS ≡ للوصول إلى أحد الإعدادات التالية،
ثم اضغط **OK**.
- **[إيقاف العرض]:** لبدء أو إيقاف تشغيل الفيديو.
- **[تكرار]:** لتشغيل مرة واحدة أو بشكل متكرر.
- **[شاشة كاملة] / [شاشة صغيرة]:** لتمكين أو تعطيل عرض الفيديو بملء الشاشة.
- **[تشغيل التبديل] / [إنهاء التبديل]:** لتشغيل بشكل متسلسل أو عشوائي.
- **[عرض معلومات]:** لعرض اسم الملف.

الاستماع إلى قنوات الراديو الرقمي

- 1 اضغط على **Q FIND**.
◀ يتم عرض قائمة القنوات.
- 2 اضغط **OPTIONS** ≡، ثم اختر **[اختر قائمة] <**
[الراديو].
◀ تظهر شبكة قنوات الراديو.
- 3 اختر قناة الراديو واضغط **OK** للاستماع إليها.

تحديث برنامج التلفزيون

تسعى Philips دونًا إلى تحسين منتجاتها لهذا نوصي بتحديث برنامج التلفزيون عند توفر التحديثات.

طرق تحديث برنامج التلفزيون

يمكنك تحديث برنامج التلفزيون بأحد الطرق التالية:

أ: باستخدام وحدة تخزين USB.

ب: تلقائياً من خلال خدمة البث الرقمي، أو

ج: يدوياً من خلال خدمات البث الرقمي.

أ: التحديث باستخدام جهاز USB

للتحديث باستخدام جهاز USB، ستحتاج إلى:

- وحدة تخزين USB فارغة، وحدة تخزين USB تمتتهيئتها بتنسيق FAT أو DOS. لا تستخدم قرص صلب بتوصيل USB.
- جهاز كمبيوتر به إمكانية الوصول للإنترنت.
- أداة أرشيف تدعم تنسيق ZIP (على سبيل المثال، برنامج WinZip® لنظام Microsoft® Windows® أو برنامج StuffIt® لنظام Macintosh).

الخطوة ١: فحص إصدار البرنامج الحالي

- ١ اضغط
 - ٢ اختر [إعدادات] < [إعدادات البرامج] < [معلومات برنامج حالي].
← يظهر إصدار البرنامج الحالي.
 - ٣ قم بكتابة رقم إصدار البرنامج.
 - ٤ للعودة، اضغط OK.
 - ٥ للخروج، اضغط
- ٦ قم بتوصيل جهاز تخزين USB بالتلفزيون.
← سيكتشف التلفزيون وحدة تخزين USB ويبدأ في فحص إصدار البرنامج.
 - ٢ في حال ظهور رسالة تطالبك بتحديث البرنامج، فاتبع التعليمات التي تظهر على الشاشة لتحديث برنامج التلفزيون.
 - ٣ إذا لم تُعرض الرسالة، استمر في عمل الخطوات التالية.
اضغط
 - ٤ اختر [إعدادات] < [إعدادات البرامج] < [تحديثات محلية].
 - ٦ اختر الملف الذي قمت بتحميله، ثم اضغط OK لتحديث برنامج التلفزيون يدوياً.
 - ٧ اتبع الإرشادات التي تظهر على الشاشة لإكمال التحديث.
 - ٨ للخروج، اضغط

ب: التحديث عند المطالبة من خلال البث الرقمي

إذا كنت تستقبل البث الرقمي (DVB-T)، يمكن أن تحصل تلقائياً على تحديثات البرامج لجهاز التلفزيون. عندما يستقبل جهاز التلفزيون أحد تحديثات البرامج، ستتم مطالبتك بتحديث برنامج التلفزيون.

- ١ اضغط
- ٢ اختر [إعدادات] < [إعدادات البرامج] < [إعلان].

الخطوة ٢: تحميل وتثبيت أحدث إصدار للبرنامج

- ١ قم بتوصيل وحدة تخزين USB.
- ٢ اضغط
- ٣ اختر [إعدادات] < [تحديث البرنامج].
- ٤ اتبع التعليمات لتحميل ملف على جهاز تخزين USB الخاص بك.
- ٥ قم بتوصيل جهاز تخزين USB بجهاز الكمبيوتر الخاص بك، ثم انقر نقرًا مزدوجاً فوق الملف.
← سيتم تشغيل صفحة ويب.

٣ إذا ظهرت رسالة تطالبك بتحديث البرنامج الخاص بك، اتبع التعليمات لبدء عملية التحديث.
← يتم إعادة تشغيل التلفزيون بعد اكتمال تحديث البرامج.

٤ إذا كنت لا ترغب في تحديث البرامج، حدد [إعدادات] < [إعدادات البرامج] < [مسح الإعلان]، ثم اضغط OK.

ملاحظة

• إذا تخطيت التحديث، يمكنك التحديث يدوياً في وقت لاحق (انظر "ج: التحقق من وجود تحديثات من خلال البث الرقمي" في الصفحة ٢٩).

ج: التحقق من وجود تحديثات من خلال البث الرقمي

يمكنك التحقق من وجود تحديثات لجهاز التلفزيون يدوياً من خلال خدمات البث الرقمي.

١ اضغط .

٢ اختر [إعدادات] < [إعدادات البرامج] < [تحقق من وجود تحديثات رئيسية].

٣ في حائل توفر تحديثات، اتبع الإرشادات التي تظهر على الشاشة لبدء التحديث.
← يتم إعادة تشغيل التلفزيون بعد اكتمال تحديث البرامج.

تغيير تفضيلات التلفزيون

يمكنك استخدام قائمة التفضيلات لتخصيص إعدادات التلفزيون.

١ اضغط .

٢ اختر [إعدادات] < [إعدادات التلفزيون] < [تفضيلات].

٣ اختر واحداً مما يلي، ثم اضغط OK.

• [لغة القائمة]: لاختيار لغة القائمة.

• [موقت النوم]: لتحويل التلفزيون إلى وضع الاستعداد بعد مدة محددة مسبقاً.

- [الموقع]: لتحسين إعدادات التلفزيون حسب موقعك - المنزل أو المتجر.
- [ملصق E]: (لوضع المتجر فقط) لتغيير مكان الملصق الإلكتروني.
- [شريط الصوت]: لعرض شريط مستوى الصوت عند ضبط مستوى الصوت.
- [الإيقاف التلقائي]: للحفاظ على الطاقة، وضبط التلفزيون لإيقاف التشغيل تلقائياً بعد فترة من عدم النشاط.

إن هذا التلفاز مجهز أيضاً بإعدادات أخرى لتحسين كفاءة استخدام الطاقة. إذا لم يكن هناك تفاعل من قبل المستخدم (مثل الضغط على زر بجهاز التحكم عن بعد أو مفاتيح التحكم على اللوحة الأمامية) لمدة أربع ساعات، فإن التلفزيون سيقوم بالتحوّل تلقائياً إلى وضع الاستعداد.

• [حجم معلومات القناة]: لتغيير نوع المعلومات التي يتم عرضها عند تبديل القنوات.

• [الوصول العالمي]: لتمكين أو تعطيل قائمة الوصول العمومي.

• [صوت المفتاح]: لتشغيل التنبيه الصوتي عند الضغط على أزرار جهاز التحكم عن بعد أو أزرار التلفزيون.

• [تأخير إخراج الصوت]: لمزامنة الصورة على جهاز التلفزيون تلقائياً مع الصوت من المسرح المنزلي المتصل.

• [وضع التلفزيون]: لتطبيق أفضل الإعدادات لجهاز التلفزيون على أساس طريقة تثبيته.

• [معلومات ٢،٥]: لتمكين أو تعطيل نصوص المعلومات ٢،٥. (للتلفزيون الرقمي)

• [الساعة]: لعرض أو إخفاء الساعة من التلفزيون، وضبط خيارات الساعة.

بدء عرض توضيحي للتلفزيون

يمكنك استخدام العروض التوضيحية لفهم مميزات التلفزيون بشكل أفضل. بعض العروض غير متاحة على طرازات معينة. يتم عرض العروض التجريبية المتاحة في بيان القائمة.

١ عند مشاهدة التلفزيون، اضغط على .

٢ اختر [إعدادات] < [عرض توضيحي]، ثم OK.

٣ اختر العرض التوضيحي واضغط OK لعرضه.

٤ اضغط  للخروج.

إعادة ضبط التلفزيون إلى إعدادات المصنع

يمكنك استعادة إعدادات الصوت والصورة الافتراضية للتلفزيون الخاص بك. وتبقى إعدادات تثبيت القنوات هي نفسها.

١ اضغط .

٢ اختر [إعدادات] < [إعدادات التلفزيون] < [إعدادات مصنع]، ثم اضغط OK.

٣ إذا طُلب منك إدخال رمز، أدخل رمز قفل الأطفال (راجع "ضبط أو تغيير الرمز" في الصفحة ٣٤).

٤ اضغط على OK للتأكيد.

٦ تثبيت القنوات

أول مرة تقوم فيها بإعداد التلفزيون، يتم مطالبتك باختبار لغة القائمة وتثبيت قنوات الراديو الرقمية والتلفزيونية (إن وجد). بعد ذلك، يمكنك إعادة تثبيت القنوات وموالتها.

تثبيت القنوات تلقائياً

يمكنك البحث عن القنوات وتخزينها تلقائياً.

ملاحظة

- إذا لم تتم ضبط رمز قفل الأطفال، قد يتم مطالبتك بضبط هذا الرمز (انظر "ضبط وتغيير الرمز في الصفحة ٣٤").

الخطوة ١: اختيار لغة القائمة

- ١ اضغط
- ٢ اختر [إعدادات] < [إعدادات التلفزيون] < [تفضيلات] < [لغة القائمة]، ثم اضغط OK.
- ٣ اختر لغة، ثم اضغط OK.

الخطوة ٢: البحث عن القنوات

عندما تم بدء التلفزيون أول مرة، تم القيام بعملية تثبيت شاملة للقنوات. يمكنك تشغيل عملية التثبيت الشاملة مرة أخرى لضبط اللغة، والدولة، وتثبيت كافة القنوات التلفزيونية المتاحة.

ملاحظة

- تختلف الخيارات بالنسبة لبعض الطرازات.

- ١ اضغط
- ٢ اختر [إعدادات] < [البحث عن القنوات]، ثم اضغط OK.

٣ اختر [إعادة تثبيت القنوات]، ثم اضغط OK.
← تظهر قائمة الدول.

٤ اختر الدولة الخاصة بك، ثم اضغط OK.
← تظهر قائمة الشبكة.

٥ اختر الشبكة، ثم اضغط OK.
• [هوائي]: للقنوات الهوائي المفتوحة أو قنوات DVB-T الرقمية.
• [كابل]: للقنوات الكابل أو DVB-C

٦ اتبع التعليمات الظاهرة على الشاشة لاختبار خيارات أخرى، إن وجدت.
← تظهر قائمة البدء لعملية البحث عن قنوات.

٧ اختر [بدء]، ثم اضغط OK.
← يتم تخزين كافة القنوات المتاحة.

٨ للخروج، اضغط

تحديث قائمة القنوات

يمكنك تمكين التحديث التلقائي للقنوات عندما يكون التلفزيون الخاص بك في وضع الاستعداد. يتم تحديث القنوات المخزنة في جهاز التلفزيون كل صباح وفقاً لمعلومات القناة في خدمة البث.

١ اضغط

٢ اختر [إعدادات] < [إعدادات القناة] < [تثبيت القناة] < [التحديث التلقائي للقنوات].

٣ اختر [تشغيل] لتمكين التحديث التلقائي أو اختر [إيقاف] لتعطيله.

٤ للخروج، اضغط

تثبيت القنوات التناظرية يدوياً

يمكنك البحث عن قنوات التلفزيون التناظرية وحفظها يدوياً بمعدل واحدة كل مرة.

- ٢ اختر [إعداد] < [إعدادات القناة] < [تثبيت القناة] < [نماذجي: تثبيت الهوائي يدويًا]؛ اختر [ضبط]، ثم اضغط OK.
- ٣ اضغط ▲▼ لإجراء موافقة دقيقة للقناة.

- إذا لم تتم بضبط رمز قفل الأطفال، قد يتم مطالبتك بضبط هذا الرمز (انظر "ضبط وتغيير الرمز في الصفحة ٣٤").

تثبيت القنوات الرقمية يدويًا

يمكنك البحث عن قنوات التلفزيون الرقمية وحفظها يدويًا واحدة تلو الأخرى.

- تجاوز هذه الخطوة إذا كانت إعدادات النظام الخاص بك صحيحة.

- إذا لم تتم بضبط رمز قفل الأطفال، قد يتم مطالبتك بضبط هذا الرمز (انظر "ضبط وتغيير الرمز في الصفحة ٣٤").

١ اضغط ⬆️.

- ٢ اختر [إعداد] < [إعدادات القناة] < [تثبيت القناة] < [نماذجي: تثبيت الهوائي يدويًا]؛ اختر [النظام]، ثم اضغط OK.

- ٣ حدد النظام الصحيح لبلدك أو منطقتك، ثم اضغط OK.

١ اضغط ⬆️.

- ٢ اختر [إعداد] < [إعدادات القناة] < [تثبيت القناة] < [رقمي: اختبار الاستقبال] < [بحث عن قناة]، ثم اضغط OK.

- ٣ اضغط على أزرار الأرقام لإدخال تردد القناة.

٤ اختر [بحث]، ثم اضغط OK.

- ٥ عند تحديد القناة الصحيحة، حدد [تخزين]، ثم اضغط OK.

٦ للخروج، اضغط ⏪.

- إذا كان الاستقبال ضعيفًا، أعد توجيه الهوائي وكرر هذا الإجراء.
- إذا لم تستقبل القناة باستخدام DVB-C، اختر [وضع معدل الترميز] < [تلقائي]، إلا إذا وفر لك مزود الكابل قيمة محددة لمعدل الترميز.

١ اضغط ⬆️.

- ٢ اختر [إعداد] < [إعدادات القناة] < [تثبيت القناة] < [نماذجي: تثبيت الهوائي يدويًا] < [بحث عن قناة]، ثم اضغط OK.

- إذا كنت تعرف التردد الخاص بالقناة الذي يتكون من ثلاثة أرقام، أدخله.
- للبحث، اختر [بحث]، ثم اضغط OK.

- ٣ عندما يتم العثور على القناة، حدد [تم]، ثم اضغط OK.

- لتخزين القناة في رقم جديد، اختر [حفظ كقناة جديدة]، ثم اضغط OK.
- لتخزين القناة مكان القناة المحددة سابقًا، اختر [تخزين القناة الحالية]، ثم اضغط OK.

الخطوة ٣: الموافقة الدقيقة للقنوات

١ اضغط ⬆️.

إعادة تسمية القنوات

يمكنك إعادة تسمية القنوات. يظهر الاسم عند اختيارك للقناة.

إخفاء القنوات

لمنع الوصول غير المسموح به للقنوات، يمكن أن يتم إخفاء القنوات من قائمة القنوات.

- 1 أثناء مشاهدة التلفاز، اضغط **Q FIND**.
← يتم عرض قائمة شبكة القنوات.
- 2 اختر القناة التي لا تريدها أن تظهر.
- 3 اضغط على **OPTIONS**.
← يتم عرض قائمة خيارات القناة.
- 4 اختر [إخفاء قناة]، ثم اضغط **OK**.
← يتم تحديد القناة كقناة خفية.

إظهار القنوات

لمنع الوصول غير المسموح به للقنوات، يمكن أن يتم إخفاء القنوات من قائمة القنوات.

- 1 أثناء مشاهدة التلفاز، اضغط **Q FIND**.
← يتم عرض قائمة شبكة القنوات.
- 2 اضغط على **OPTIONS**.
← يتم عرض قائمة خيارات القناة.
- 3 اختر [إظهار القنوات المخفية]، ثم اضغط **OK**.
← يتم عرض القنوات المخفية.
- 4 اختر القناة المراد إظهارها، ثم اضغط **OPTIONS**.
- 5 اختر [إظهار قناة]، ثم اضغط **OK**.
← يتم إلغاء تحديد القناة كقناة مخفية.
- 6 يمكنك الوصول إلى القناة المخفية.
للخروج، اضغط **↵**.

الوصول لخدمات الكامنة CAM

- 1 أدخل الكامنة CAM وقم بتنشيطها (انظر "إدخال وتنشيط الكامنة CAM" في الصفحة ٣٨).
- 2 اضغط على **OPTIONS**.
- 3 اختر [واجهة مشتركة].
← يتم عرض التطبيقات التي يوفرها مشغل خدمة التلفزيون الرقمي.

1 أثناء مشاهدة التلفزيون، اضغط على **Q FIND**.
← يتم عرض قائمة القنوات.

2 اختر القناة المراد إعادة تسميتها.

3 اضغط على **OPTIONS**.

← تظهر قائمة خيارات القنوات.

4 اختر [إعادة تسمية قناة]، ثم اضغط **OK**.

5 لعرض مربع إدخال النص، اضغط **OK**.

6 بالنسبة لكل حرف، اختر الحرف المطلوب، ثم اضغط **OK**.

• لاختيار الحروف الكبيرة أو الحروف الصغيرة أو الرموز: اختر المفتاح المقابل لها من الصف الموجود تحت مفتاح المسافة، ثم اضغط **OK**.

7 بعد الانتهاء، اختر [تم]، ثم اضغط **OK**.

← يختفي مربع إدخال النص.

8 في قائمة تسمية الجهاز، اختر [تم]، ثم اضغط **OK**.

إعادة ترتيب القنوات

بعد تثبيت القنوات، يمكنك إعادة ترتيب طريقة ظهورها.

1 أثناء مشاهدة التلفزيون، اضغط على **Q FIND**.

← يتم عرض قائمة القنوات.

2 اضغط على **OPTIONS**.

← تظهر قائمة خيارات القنوات.

3 اختر [إعادة الترتيب]، ثم اضغط على **OK**.

4 اختر الجهاز المراد تغيير ترتيبه، ثم اضغط **OK**.

← يتم تظليل القناة المحددة.

5 قم بنقل القناة المحددة إلى موقعها الجديد، ثم اضغط **OK**.

6 اضغط على **OPTIONS**.

7 اختر [تمت إعادة الترتيب]، ثم اضغط **OK**.



- لا يتوفر خيار القائمة هذا إلا بعد إدخال الكامة وتنشيطها بشكل صحيح.

٧ توصيل الأجهزة

يوضح هذا القسم كيفية توصيل مجموعة من الأجهزة باستخدام موصلات مختلفة. لمعرفة موقع هذه الموصلات على جهاز التلفزيون، راجع دليل البدء السريع. ستجد المزيد من الأمثلة لتوصيلات الأجهزة الأخرى في دليل البدء السريع.

ملاحظة

- يمكنك استخدام أنواع مختلفة من الموصلات لتوصيل الأجهزة بالتلفزيون الخاص بك.

نصيحة

- بعد التوصيل، للوصول إلى جهازك بسهولة، قم بإضافته للقائمة الرئيسية: اضغط ، ثم اختر [إضافة جهاز جديد].

الموصلات الخلفية

1 هوائي التلفاز TV ANTENNA

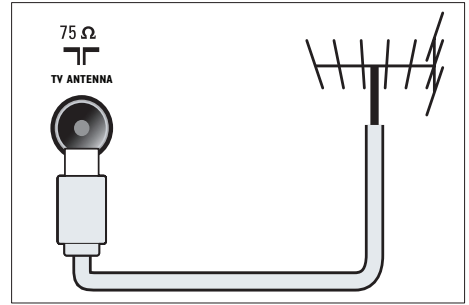

2 EXT 1 (RGB و CVBS)

دخل الفيديو والصوت التناظري من الأجهزة الرقمية أو التناظرية مثل مشغلات DVD أو أجهزة الألعاب.

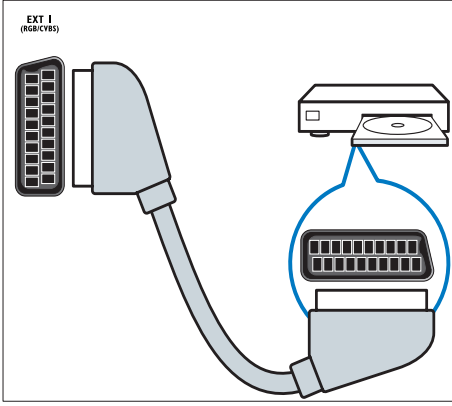

3 خرج الصوت الرقمي

خرج صوت رقمي إلى وحدات المسرح المنزلي والأنظمة الصوتية الرقمية الأخرى.

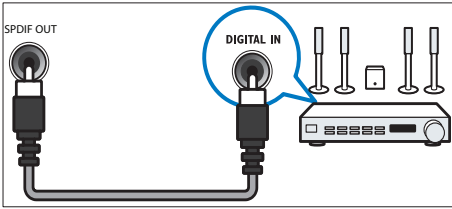

4 SERV.U

للاستخدام بواسطة فني الصيانة فقط.

5 PC IN (VGA و AUDIO IN)

دخل الفيديو والصوت من الكمبيوتر.

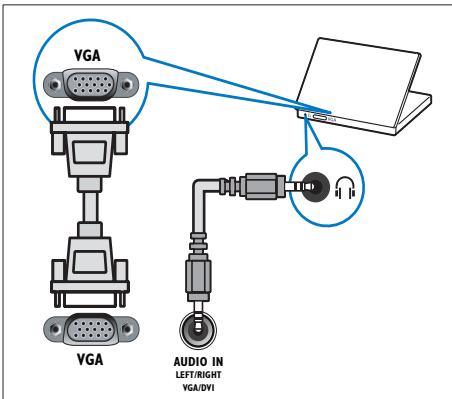

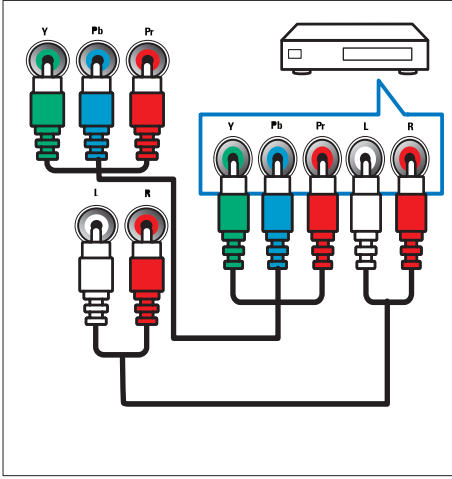

HDMI 1 ARC

⑥

دخل الفيديو والصوت الرقمي من الأجهزة الرقمية ذات دقة عالية التحديد مثل مشغلات Blu-ray. وأيضاً يعمل على إخراج صوت التلفاز إلى الأجهزة الأخرى المتوافقة مع EasyLink، مثل أنظمة المسرح المنزلي.

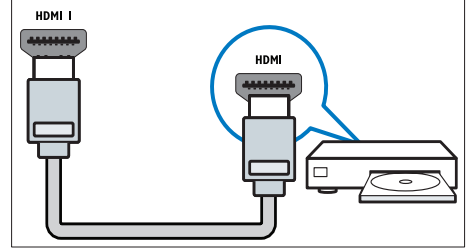

تتطلب توصيلات DVI أو VGA كابل صوت إضافي (انظر "توصيل كمبيوتر" في الصفحة ٣٧).

HDMI 2 (بالنسبة لموديلات محددة)

⑦

دخل الفيديو والصوت الرقمي من الأجهزة الرقمية ذات دقة عالية التحديد مثل مشغلات Blu-ray.

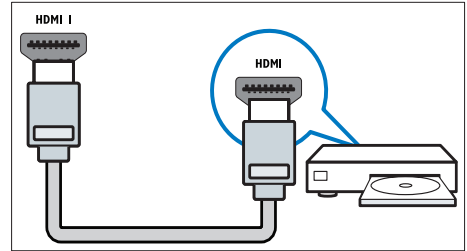

تتطلب توصيلات DVI أو VGA كابل صوت إضافي (انظر "توصيل كمبيوتر" في الصفحة ٣٧).

(AUDIO L/R و Y Pb Pr) EXT 2

⑧

دخل الفيديو والصوت التناظري من الأجهزة الرقمية أو التناظرية مثل مشغلات DVD أو أجهزة الألعاب.

الموصلات الجانبية

AUDIO L/R

①

دخل الصوت من الأجهزة التناظرية المتصلة بـ VIDEO.

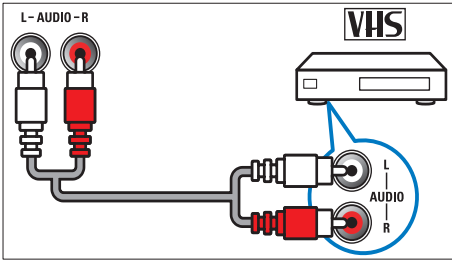

VIDEO

②

دخل فيديو مركب من الأجهزة التناظرية مثل مسجلات الفيديو.

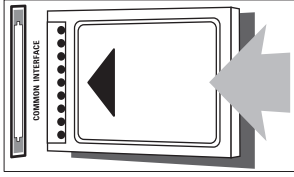

توصيل كمبيوتر

قبل توصيل كمبيوتر بالتلفزيون

- حدد معدل تحديث الشاشة الخاص بالكمبيوتر على ٦٠ هرتز.
- اختر دقة عرض مدعومة من على الكمبيوتر الخاص بك.
- يمكنك توصيل كمبيوتر بموصل من الموصلات التالية:

ملاحظة

- تتطلب التوصيلات عبر DVI أو VGA كابل للصوت إضافي.

• كابل HDMI

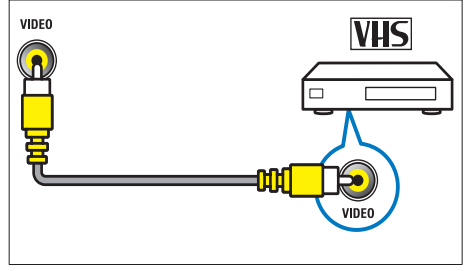
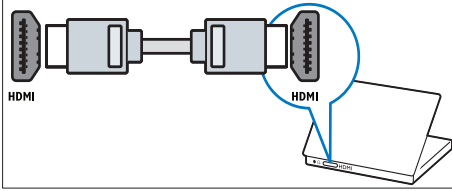

USB

3

دخول بيانات من وحدات تخزين USB.

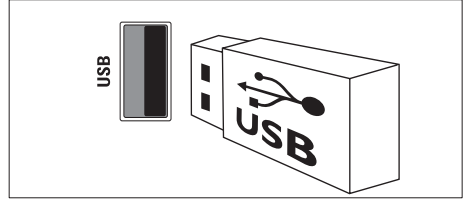

HDMI

4

دخول الفيديو والصوت الرقمي من الأجهزة الرقمية ذات دقة عالية التحديد مثل مشغلات Blu-ray.

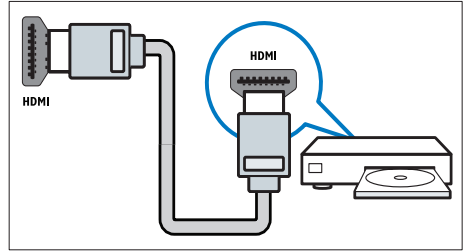

5 (سماعة الرأس)

خرج صوت استريو لسماعات الرأس أو سماعات الأذن.

COMMON INTERFACE

6

فتحة وحدة الوصول المشروط (الكامة) CAM.

استخدام وحدة الوصول المشروط

تتوفر الكامة لدى مشغلي خدمة التلفزيون الرقمية لفك تشفير قنوات التلفزيون الرقمية.

ملاحظة

- راجع الوثائق من مشغل الخدمة بشأن كيفية إدخال بطاقة ذكية في فتحة الكامة.

إدخال كامة وتنشيطها

تنبيه

- تأكد من إتباع الإرشادات الموضحة أدناه. لأن الإدخال الخطأ للكامة قد يُتلف كلاً من الكامة والتلفزيون الخاص بك.

- 1 أطفئ التلفزيون وافصله من مأخذ الكهرباء.
- 2 وابتاع التوجيهات المطبوعة على الكامة؛ أدخل الكامة برفق في منفذ COMMON INTERFACE على جانب التلفزيون.

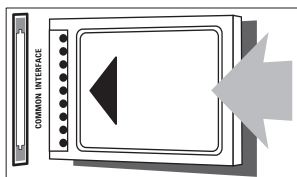

3 اضغط الكامة للداخل بمقدار ما يمكنها الدخول.

4 أعد توصيل التلفزيون بمأخذ الكهرباء.

5 شغل التلفزيون وانتظر تنشيط الكامة. ولعل هذه العملية تستغرق بضع دقائق. لا تُخرج الكامة من الفتحة أثناء استخدامها - لأن ذلك يُلغي تنشيط الخدمات الرقمية.

• كابل DVI-HDMI

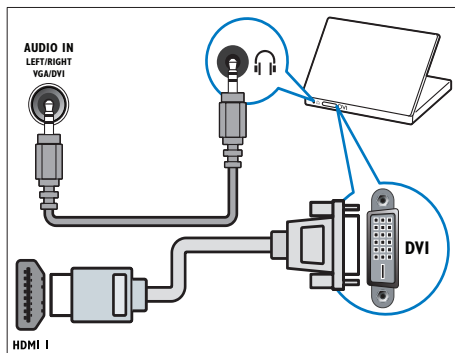

• كابل HDMI-DVI ومحول HDMI

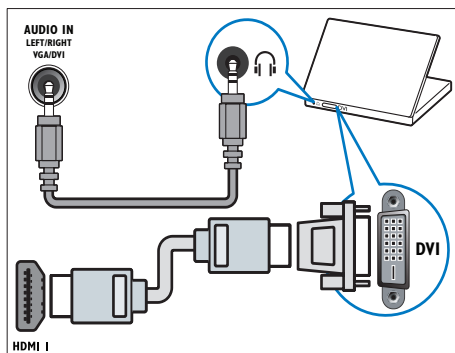

• كابل VGA

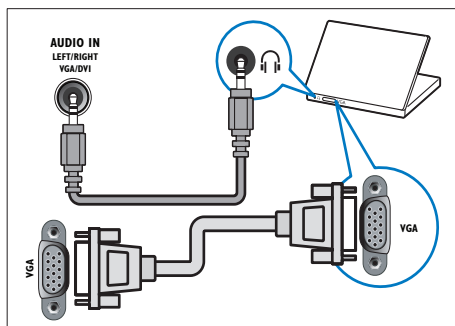

- إذا كنت لا تنوي استخدام Philips EasyLink، قم بإيقاف تشغيلها.

1 اضغط .

2 اختر [إعداد] < [إعدادات التلفزيون] < [EasyLink] < [EasyLink].

3 اختر [تشغيل] أو [إيقاف]، ثم اضغط OK.

استخدام ميزة التشغيل بلمسة واحدة

- 1 بعد تشغيل EasyLink، اضغط زر التشغيل من على الجهاز الخاص بك.
- ← ينتقل التلفزيون تلقائياً إلى المصدر الصحيح.

استخدام ميزة التحكم بلمسة واحدة

في حال توصيل عدد من الأجهزة المتوافقة مع HDMI-CEC التي تدعم هذا الإعداد، فستستجيب هذه الأجهزة لمفاتيح التحكم بالتشغيل على وحدة التحكم عن بعد الخاصة بهذا التلفاز.

تنبيه

- يُعد هذا الإعداداً متقدماً. والأجهزة التي لا تدعم هذا الإعداد لن تستجيب للأوامر من وحدة التحكم عن بعد الخاصة بالتلفزيون.

1 اضغط .

2 اختر [إعداد] < [إعدادات التلفزيون] < [EasyLink] < [التحكم عن بعد في EasyLink].

3 اختر [تشغيل] أو [إيقاف]، ثم اضغط OK.

استخدام ميزة الوصول لوضع الاستعداد بلمسة واحدة

عندما تقوم بالضغط على  من على وحدة التحكم عن بعد الخاصة بالتلفزيون، سيتحول التلفزيون وجميع الأجهزة المتوافقة مع HDMI-CEC إلى وضع الاستعداد.

1 اضغط  (الاستعداد-التشغيل) من على التلفزيون أو جهاز التحكم عن بعد.

← ينتقل التلفزيون وجميع الأجهزة المتصلة به عن طريق HDMI إلى وضع الاستعداد.

الوصول لخدمات الكاماة CAM

1 أدخل الكاماة CAM و قم بتشغيلها (انظر "إدخال وتنشيط الكاماة CAM" في الصفحة ٣٨).

2 اضغط على **OPTIONS** .

3 اختر [واجهة مشتركة].

← يتم عرض التطبيقات التي يوفرها مشغل خدمة التلفزيون الرقمي.

- لا يتوفر خيار القائمة هذا إلا بعد إدخال الكاماة وتنشيطها بشكل صحيح.

استخدام Philips EasyLink

يمكنك الحصول على أقصى استفادة من الأجهزة المتوافقة مع HDMI-CEC باستخدام مميزات التحكم المحسنة EasyLink من Philips. إذا تم توصيل الأجهزة المتوافقة مع HDMI-CEC عبر اتصال HDMI، فيمكنك التحكم فيها في الوقت نفسه باستخدام وحدة التحكم عن بعد الخاصة بجهاز التلفزيون.

لتمكن تقنية Philips EasyLink، ستحتاج إلى:

- توصيل جهازين على الأقل متوافقين مع HDMI-CEC عبر توصيل HDMI
- تهيئة كل جهاز متوافق مع HDMI-CEC بشكل صحيح
- تشغيل EasyLink

- يجب تشغيل جهاز متوافق مع EasyLink واختياره كمصدر.
- لا تضمن شركة Philips التوافق التشغيلي التام بنسبة ١٠٠٪ مع كل أجهزة HDMI CEC.

تشغيل وإيقاف تشغيل EasyLink

عند تشغيل محتوى من جهاز متوافق مع HDMI-CEC، سيعمل التلفزيون من وضع الاستعداد وينتقل إلى المصدر الصحيح.

ضبط سماعات TV على وضع EasyLink

إذا قمت بتوصيل جهاز متوافق مع HDMI-CEC يتضمن سماعات، فيمكنك اختيار سماع صوت التلفزيون من سماعات الجهاز بدلاً من سماعات التلفزيون.

عند تشغيل المحتوى من نظام مسرح منزلي متوافق مع EasyLink، وكنت ترغب في كتم صوت سماعات التلفزيون تلقائياً، فقم بتشغيل الوضع EasyLink. إذا كان الجهاز المتصل متوافقاً مع HDMI-ARC، وقمت بتوصيل الجهاز عن طريق موصل HDMI ARC، فسيتمكنك إخراج صوت التلفزيون عن طريق كابل HDMI. لن تحتاج إلى كابل صوت إضافي.

١) تأكد من توصيل الجهاز المتوافق مع EasyLink بموصل HDMI ARC (انظر "الموصلات الخلفية" في الصفحة ٣٤).

٢) اختر [إعدادات] < [إعدادات التلفزيون] < [EasyLink] < [سماعات تلفاز].

٣) اختر واحداً مما يلي، ثم اضغط OK.

- [إيقاف]: لإيقاف تشغيل سماعات التلفزيون.
- [تشغيل]: لتشغيل سماعات التلفزيون.
- [EasyLink]: لبث صوت التلفزيون عبر جهاز HDMI-CEC متصل. ولنقل صوت التلفزيون إلى جهاز صوتي متوافق مع HDMI-CEC متصل عبر قائمة التعديل Adjust.
- [تشغيل EasyLink]: لإطفاء مكبرات صوت التلفزيون تلقائياً وبث صوت التلفزيون إلى جهاز صوت HDMI-CEC المتصل.

ملاحظة

- لإسكات صوت سماعات التلفاز، اختر [سماعات تلفاز] < [إيقاف].

- [التلفزيون]: يتم تشغيله بشكل افتراضي. يتم بث صوت التلفزيون عبر التلفزيون و عبر جهاز HDMI-CEC الصوتي المتصل حتى ينتقل الجهاز المتصل إلى وضع التحكم بالصوت الخاص بالنظام. بعد ذلك، يتم بث صوت التلفزيون عبر الجهاز المتصل.
- [مكبر الصوت]: لبث الصوت عبر جهاز HDMI-CEC المتصل. في حالة تمكين وضع الصوت الخاص بالنظام في الجهاز؛ يستمر بث الصوت من مكبرات صوت التلفزيون. في حالة تمكين [تشغيل EasyLink]؛ يطلب التلفزيون من الجهاز المتصل الانتقال إلى وضع صوت النظام.

زيادة مساحة العرض للفيديو المترجم

يمكن لبعض الترجمات إنشاء شريط منفصل للترجمة تحت الفيديو، مما يحد من مساحة عرض الفيديو. بعد تشغيل ميزة تحريك الترجمة تلقائياً، يتم عرض الترجمة فوق صورة الفيديو، وهو الذي يؤدي إلى زيادة مساحة عرض الفيديو.

١) اضغط .

٢) اختر [إعدادات] < [إعدادات التلفزيون] < [EasyLink] < [تبديل الترجمة تلقائياً] < [تشغيل]، ثم اضغط OK.

الإبقاء على جودة الصورة

إذا تأثرت جودة صورة التلفزيون الخاص بك بسبب خصائص معالجة الصور في الأجهزة الأخرى، قم بتشغيل Pixel Plus Link.

١) اضغط .

٢) اختر [إعدادات] < [إعدادات التلفزيون] < [EasyLink] < [Pixel Plus Link] < [تشغيل]، ثم اضغط OK.

سماع صوت التلفزيون عبر جهاز آخر

إذا قمت بتوصيل جهاز متوافق مع EasyLink به سماعات، فيمكنك استغلالها بشكل أفضل إذا استمعت إلى صوت التلفزيون من خلالها.

إذا كان الجهاز المتصل متوافقاً مع HDMI-ARC، وقمت بتوصيل الجهاز عن طريق موصل HDMI ARC، فسيتمكنك

اختر إخراج السماع من قائمة الضبط Adjust

في حال اختيار [EasyLink] أو [تشغيل EasyLink] فاستخدم قائمة الضبط Adjust لتبديل صوت التلفاز.

١) عند مشاهدة التلفزيون، اضغط على **ADJUST**.

٢) اختر [مكبر الصوت]، واضغط على OK.

٣) اختر واحداً مما يلي، ثم اضغط OK:

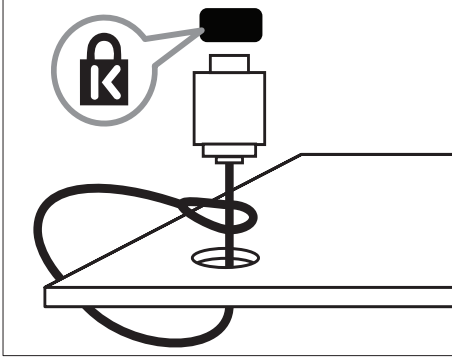

إخراج صوت التلفزيون عن طريق كابل HDMI. لن تحتاج إلى كابل صوت إضافي.

١) تأكد من توصيل الجهاز المتوافق مع EasyLink بموصل HDMI ARC (انظر "الموصلات الخلفية" في الصفحة ٣٤).

٢) اضغط .

٣) اختر [إعدادات] < [إعدادات التلفزيون] < [EasyLink] < [HDMI1] - إخراج الصوت]، ثم اضغط OK.

٤) اختر واحدًا مما يلي، ثم اضغط OK.

• [تشغيل]: سماع صوت التلفزيون من خلال

جهاز EasyLink متصل. لا يمكنك سماع صوت التلفاز من خلال سماعات التلفزيون أو من خلال الأجهزة المتصلة عن طريق موصل الصوت الرقمي.

• [إيقاف]: لسماع صوت التلفاز من خلال سماعات التلفزيون أو من خلال الأجهزة المتصلة عن طريق موصل الصوت الرقمي.

٥) يمكنك التحكم في التشغيل باستخدام أزرار التحكم بالتشغيل في وحدة التحكم عن بعد الخاصة بالتلفزيون.

وضع الأجهزة الأخرى في وضع الاستعداد

للحفاظ على الطاقة، يمكنك وضع جميع الأجهزة المتوافقة مع EasyLink في وضع الاستعداد.

١) اضغط على الزر الأخضر.

٢) اختر [إيقاف المصادر غير المستخدمة]، ثم اضغط OK.

← تنتقل جميع أجهزة EasyLink إلى وضع الاستعداد.

استخدام قفل Kensington

توجد فتحة حماية Kensington على الجانب الخلفي من التلفزيون. يمكنك منع السرقة بربط قفل Kensington بين الفتحة وشيء دائم، مثل منضدة ثقيلة.

الموافق/الاستقبال/الإرسال

- دخل الهوائي: v أو مزدوج المحور (IEC75)
- DVB :DVB Terrestrial، DVB، و* DVB-C، DVB-T، و MPEG4
- نظام التلفزيون: DVB COFDM 2K/8K، و PAL، و B/G، و D/K، و SECAM B/G، و L/L، و L
- تشغيل الفيديو: PAL، و SECAM، و NTSC
- موجات الموافف: Hyperband، و S-channel، و VHF، و UHF
- *بالنسبة لطرازات محددة فقط

وحدة التحكم عن بعد

- النوع: PF01E11B
- البطاريات: AAA × ٢ (نوع LR03)

الكهرباء

- قدرة الكهرباء: ٢٢٠ - ٢٤٠ فولت، ٦٠-٥٠ هرتز
- الكهرباء أثناء الاستعداد:
- بالنسبة لطرز xxPFL5xx6: >١.١ وات
- بالنسبة لطرزات xxPFL4xx6، و xxPFL3xx6، و DesignLine Tilt: >٣.٠ وات
- درجة الحرارة المحيطة: ٥ إلى ٤٠ درجة مئوية
- لمعرفة معلومات حول استهلاك الطاقة، انظر مواصفات المنتج على www.philips.com/support
- إن تصنيف الطاقة الموضح في اللوحة الخاصة بالمنتج هو استهلاك الطاقة لهذا المنتج أثناء الاستخدام المنزلي العادي (IEC62087 Ed.2). ويُستخدم تصنيف الحد الأقصى والمدّكّور بين قوسين، للسلامة الكهربائية (IEC 60065) (Ed. 7.2).

معلومات المنتج عرضة للتغيير دون إخطار. للحصول على معلومات المنتج التفصيلية، تفضل زيارة www.philips.com/support

قيم دقة الشاشة المدعومة

تنسيقات الكمبيوتر

• الدقة - معدل التحديث:

- ٦٤٠ × ٤٨٠ - ٦٠ هرتز
- ٨٠٠ × ٦٠٠ - ٦٠ هرتز
- ١٠٢٤ × ٧٦٨ - ٦٠ هرتز
- ١٢٨٠ × ٧٢٠ - ٦٠ هرتز
- ١٢٨٠ × ٧٦٨ - ٦٠ هرتز
- ١٢٨٠ × ١٠٢٤ - ٦٠ هرتز
- ١٣٦٠ × ٧٦٨ - ٦٠ هرتز
- ١٦٨٠ × ١٠٥٠ - ٦٠ هرتز (يخص Full HD فقط)
- ١٩٢٠ × ١٠٨٠ - ٦٠ هرتز (يخص Full HD فقط)

تنسيقات الفيديو

• الدقة - معدل التحديث:

- ٤٨٠ × ٦٠٠ هرتز
- ٤٨٠ p - ٦٠ هرتز
- ٥٧٦ × ٥٠٠ هرتز
- ٥٧٦ p - ٥٠٠ هرتز
- ٧٢٠ p - ٥٠٠ هرتز، ٦٠ هرتز
- ١٠٨٠ × ٥٠٠ هرتز، ٦٠ هرتز
- ١٠٨٠ p - ٢٤٠ هرتز، ٢٥ هرتز، ٣٠ هرتز، ٥٠ هرتز، ٦٠ هرتز.

الوسائط المتعددة

- وحدة التخزين المدعومة: USB (تدعم أجهزة تخزين USB بتنسيق FAT أو FAT 32 فقط)
- تنسيقات ملفات الوسائط المتعددة المدعومة:
 - الصور: JPEG
 - الصوت: MP3

حوامل التلفزيون المدعومة

لتركيب التلفزيون، اشتر حاصل تلفزيون Philips أو حامل تلفزيون متوافق مع VESA.

تحذير



اتبع كافة الإرشادات المرفقة مع حامل التلفزيون. لا تتحمل شركة Koninklijke Philips Electronics N.V. مسؤولية عن التركيب غير الصحيح للتلفزيون الذي يؤدي إلى حدوث حادثة أو إصابة أو تلف.

قبل القيام بالتثبيت، تأكد من القيام بالخطوات التالية:

- 1) لمنع إلحاق الضرر بالكابلات والموصلات، تأكد من ترك مسافة قدرها ٥,٥ سم / ٢,٢ بوصة على الأقل من ظهر التلفزيون.
- 2) بالنسبة لبعض الموديلات المحددة، يجب إزالة قوايس التثبيت على الحائط من ظهر التلفزيون.
- 3) تأكد من مطابقة براغي التثبيت لهذه المواصفات:

شاشة التلفزيون (بوصة)	قياس خطوة البراغي المطلوبة (ملم)	براغي التثبيت المطلوبة
٤٧	٣٠٠ × ٤٠٠	٤ × M8 (١٠ ملم)
٤٦	٤٠٠ × ٤٠٠	٤ × M6 (١٢/١١ ملم)
٤٢	٢٠٠ × ٣٠٠	٤ × M6 (١٠ ملم)
٤٠	٤٠٠ × ٤٠٠	٤ × M6 (١٢/١١ ملم)
٣٧	٢٠٠ × ٣٠٠	٤ × M6 (١٠ ملم)
٣٢	٢٠٠ × ٢٠٠	٤ × M6 (١٠ ملم)
٢٦	١٠٠ × ١٠٠	٤ × M4 (١٠ ملم)
٢٢	١٠٠ × ١٠٠	٤ × M4 (١٠ ملم)

مواصفات المنتج

التصميم و المواصفات عرضة للتغيير دون إخطار.

47PFL4606H

- بدون حامل للتلفزيون
- الأبعاد (طول×عرض×ارتفاع): ١١٢٩,٨ × ٦٩٧,٨ × ٨٣ (ملم)
- الوزن: ١٧,٥ كجم

46PFL5606H

- مع حامل للتلفزيون
- الأبعاد (طول×عرض×ارتفاع): ١١٢٩,٨ × ٧٤٥,٦ × ٢٦٨ (ملم)
- الوزن: ٢٠,٩ كجم

بدون حامل للتلفزيون

- الأبعاد (طول×عرض×ارتفاع): ١٠٨٠,٨ × ٦٥٢,٩ × ٣٩,٩ (ملم)
- الوزن: ١٦,٩ كجم

مع حامل للتلفزيون

- الأبعاد (طول×عرض×ارتفاع): ١٠٨٠,٨ × ٧٠٥,٢ × ٢٩٤,٩ (ملم)
- الوزن: ٢٠,٥٢ كجم

42PFL4606H

بدون حامل للتلفزيون

- الأبعاد (طول×عرض×ارتفاع): ١٠١٨,٥ × ٦٣٥,١ × ٨٣ (ملم)
- الوزن: ١١,٧ كجم

مع حامل للتلفزيون

- الأبعاد (طول×عرض×ارتفاع): ١٠١٨,٥ × ٦٨٣ × ٢٣٦,٤ (ملم)
- الوزن: ١٤,٢ كجم

42PFL3606H/42PFL3506H

بدون حامل للتلفزيون

- الأبعاد (طول×عرض×ارتفاع): ١٠١٨,٥ × ٦٣٥,٨ × ٨٣ (ملم)
- الوزن: ١١,٧ كجم

مع حامل للتلفزيون

- الأبعاد (طول×عرض×ارتفاع): ١٠١٨,٥ × ٦٨٣ × ٢٣٦,٤ (ملم)
- الوزن: ١٤,٢ كجم

40PFL5xx6H

بدون حامل للتلفزيون

- الأبعاد (طول×عرض×ارتفاع): ٩٤٦ × ٥٧٧,٥ × ٤٠ (ملم)
- الوزن: ١٢,٣ كجم

مع حامل للتلفزيون

- الأبعاد (طول×عرض×ارتفاع): ٩٤٦ × ٦٣١ × ٤٤٣,٦ (ملم)
- الوزن: ١٥ كجم

37PFL4606H

بدون حامل للتلفزيون

- الأبعاد (طول×عرض×ارتفاع): ٩١٢,٣ × ٥٧٧,١ × ٨٤,١ (ملم)
- الوزن: ١٠,٣ كجم

26PDL49x6H

- مع حامل للتلفزيون
- الأبعاد (طول×عرض×ارتفاع): ٩١٢,٣ × ٦٢٥,٢ × ٢٣٦,٤ (ملم)
- الوزن: ١٢,٨ كجم
- بدون حامل للتلفزيون
- الأبعاد (طول×عرض×ارتفاع): ٦٤١,٥ × ٤٢٨,٣ × ٣٨,٧ (ملم)
- الوزن: ٨,٣٠ كجم
- مع حامل للتلفزيون
- الأبعاد (طول×عرض×ارتفاع): ٦٤١,٥ × ٤٢٨,٣ × ١٦٦,٤ (ملم)
- الوزن: ٨,٩٨ كجم

22PDL49x6H

- بدون حامل للتلفزيون
- الأبعاد (طول×عرض×ارتفاع): ٥٣٢,٥ × ٣٥٧ × ٣٦,٦ (ملم)
- الوزن: ٥,٦ كجم
- مع حامل للتلفزيون
- الأبعاد (طول×عرض×ارتفاع): ٥٣٢,٥ × ٣٥٧ × ١٢٧ (ملم)
- الوزن: ٥,٩ كجم

32PFL5x06H

- بدون حامل للتلفزيون
- الأبعاد (طول×عرض×ارتفاع): ٧٦١ × ٤٧٣ × ٣٩,٩ (ملم)
- الوزن: ٧,٢ كجم
- مع حامل للتلفزيون
- الأبعاد (طول×عرض×ارتفاع): ٧٦١ × ٥٢٥,٥ × ٢٢١ (ملم)
- الوزن: ٨,٩ كجم

32PFL4606H

- بدون حامل للتلفزيون
- الأبعاد (طول×عرض×ارتفاع): ٧٩٥,٦ × ١٠٠,٦ × ٩٣,١ (ملم)
- الوزن: ٨,٣ كجم
- مع حامل للتلفزيون
- الأبعاد (طول×عرض×ارتفاع): ٧٩٥,٦ × ٥٥٧,٦ × ٢٢١,٤ (ملم)
- الوزن: ٩,٨ كجم

32PFL3606H/32PFL3506H

- بدون حامل للتلفزيون
- الأبعاد (طول×عرض×ارتفاع): ٧٩٥,٦ × ٥٠٨,٤ × ٩٣,١ (ملم)
- الوزن: ٨,٣ كجم
- مع حامل للتلفزيون
- الأبعاد (طول×عرض×ارتفاع): ٧٩٥,٦ × ٥٥٧,٦ × ٢٢١,٤ (ملم)
- الوزن: ٩,٨ كجم

32PFL3406H

- بدون حامل للتلفزيون
- الأبعاد (طول×عرض×ارتفاع): ٧٨٧,٥ × ٥٠٥,١ × ٨٠,٥ (ملم)
- الوزن: ٧,٨ كجم
- مع حامل للتلفزيون
- الأبعاد (طول×عرض×ارتفاع): ٧٨٧,٥ × ٥٤٧,١ × ٢٢١,٤ (ملم)
- الوزن: ٩,٤ كجم

٩ استكشاف الأخطاء وإصلاحها

٢. اختر [إعدادات] < [إعدادات التلفزيون] < [تفضيلات] < [الموقع].
٣. اختر [شاشة رئيسية]، واضغط على OK.

مسائل متعلقة بقنوات التلفزيون

- لا تظهر القنوات التي تم تثبيتها مسبقًا في قائمة القنوات:
- تأكد من اختيار قائمة القنوات الصحيحة.
 - لم يتم العثور على أي قنوات رقمية أثناء التثبيت:
 - تأكد من دعم التلفزيون لأنواع الإرسال DVB-T أو DVB-T Lite أو DVB-C في دولتك.
 - لا يتم تثبيت بعض القنوات تلقائيًا على التلفاز الخاص بي:
 - أثناء عملية التثبيت، تأكد من تحديد البلد التي تقوم بتثبيت جهاز التلفزيون بها.

مسائل متعلقة بالصورة

- التلفزيون قيد التشغيل، لكن ليس هناك أي صورة:
- تأكد من صحة توصيل الهوائي بالتلفزيون.
 - تأكد من اختبار الجهاز الصحيح كمصدر للتلفزيون.
 - هناك صوت لكن ليس هناك صورة:
 - تأكد من صحة ضبط إعدادات الصورة.
 - هناك استقبال تلفزيون سيئ من وصلة الهوائي:
 - تأكد من صحة توصيل الهوائي بالتلفزيون.
 - يمكن أن تؤثر السماعات العالية وأجهزة الصوت غير الموصلة أرضيًا ومصابيح النيون والمباني العالية والأشياء الكبرى الأخرى على جودة الاستقبال. إن أمكن، حاول تحسين جودة الاستقبال بتغيير اتجاه الهوائي أو بتحريك الأجهزة بعيدًا عن التلفزيون.
 - إذا كان الاستقبال سيئًا على قناة واحدة فقط؛ فقم بالضبط الدقيق لهذه القناة.
 - هناك جودة صورة سيئة من الأجهزة المتصلة:
 - تأكد من صحة توصيل الأجهزة.
 - تأكد من صحة ضبط إعدادات الصورة.

يوضح هذا القسم المشاكل الشائعة التي قد تواجهها مع حلولها.

مسائل عامة متعلقة بالتلفزيون

- التلفزيون لا يعمل:
- افصل كابل الكهرباء عن مأخذ الكهرباء. انتظر لمدة دقيقة ثم أعد توصيله.
 - تأكد أن كابل الكهرباء متصل بإحكام.
 - وحدة التحكم عن بعد لا تعمل بشكل صحيح:
 - تأكد من صحة تركيب بطاريات وحدة التحكم عن بعد وفقًا لاتجاه +/-.
 - استبدل بطاريات وحدة التحكم عن بعد إذا كانت فارغة أو ضعيفة.
 - نظف عدسات وحدة التحكم عن بعد ومستشعر التلفزيون.
 - الانتظار في التلفزيون يومض بالأحمر:
 - افصل كابل الكهرباء عن مأخذ الكهرباء. انتظر حتى يبرد التلفزيون قبل إعادة توصيل كابل الكهرباء. إذا عاد حدوث الوميض، فاتصل بخدمة عملاء Philips.
 - لقد نسيت الرمز لفتح ميزة قفل التلفاز
 - أدخل "٨٨٨٨".
 - تظهر قائمة التلفزيون بلغة غير صحيحة.
 - قم بتغيير قائمة التلفزيون إلى لغتك المفضلة.
 - عند تشغيل التلفزيون/إيقاف تشغيله/تحويله إلى الاستعداد، ستسمع صوت صرير من هيكل التلفزيون:
 - لا يلزم اتخاذ أي إجراء. صوت الصرير هو تمدد و انكماش طبيعي للتلفزيون عندما يبرد أو يتم تدفئته. ولا يؤثر ذلك على الأداء.
 - لا يمكن إزالة إعلان "e-sticker" الذي يظهر على التلفزيون.
 - لإزالة الشعارات و الصور، قم بضبط التلفاز على وضع المنزل.
 - ١. اضغط 

- في حالة استخدام محوّل HDMI-إلى-DVI أو كابل HDMI إلى DVI، تأكد من توصيل كابل الصوت الإضافي بمنفذ AUDIO IN (قابس صغير فقط).

- لم يحفظ التلفزيون إعدادات الصورة:
- تأكد من ضبط موقع التلفزيون على إعداد المنزل. يوفر لك هذا الوضع المرونة لتغيير الإعدادات وحفظها.
- لا تناسب الصورة الشاشة؛ فهي كبيرة جدًا أو صغيرة جدًا:
- جرب استخدام تنسيق صورة مختلف.
- وضع الصورة غير صحيح:

مسائل متعلقة بتوصيل الكمبيوتر

- شاشة الكمبيوتر على التلفزيون غير مستقرة:
- تأكد من أن الكمبيوتر يستخدم دقة الشاشة و معدل التحديث المدعومين.
- اضبط تنسيق صورة التلفزيون على وضع بدون قياس.

- قد لا تتلاءم إشارات الصورة الصادرة من بعض الأجهزة مع الشاشة بشكل صحيح. افحص خرج إشارة الجهاز.

مسائل متعلقة بالصوت

يوجد صورة ولكن لا يصدر صوت من التلفزيون:

الاتصال بنا

ملاحظة

- إذا لم تتمكن من حل مشكلتك، فارجع إلى الأسئلة المتداولة لهذا المنتج على www.philips.com/support.
- إذا بقيت المشكلة دون حل، فاتصل بخدمة عملاء Philips في دولتك كما هو مذكور في الملحق.

- إذا لم يكتشف التلفزيون أي إشارة صوتية؛ فسيقوم التلفزيون بإيقاف خرج الصوت - ولا يشير ذلك إلى عطل.

تحذير



- لا تحاول إصلاح المنتج بنفسك. فقد يتسبب ذلك في إصابة خطيرة أو تلفًا لا يمكن إصلاحه في المنتج أو إبطال الضمان.

- تأكد من صحة توصيل كل الكابلات.
- تأكد أن مستوى الصوت غير مضبوط على صفر.
- تأكد أنه لم يتم إسكات الصوت.
- هناك صورة لكن جودة الصوت سيئة:
- تأكد من صحة ضبط إعدادات الصوت.
- هناك صورة ولكن الصوت يأتي من سماعة واحدة فقط:
- تأكد أن موازنة الصوت مضبوطة على المنتصف.

ملاحظة



- أكتب طراز التلفزيون والرقم المسلسل قبل الاتصال بشركة Philips. وهذه الأرقام مطبوعة على الجانب الخلفي من التلفزيون وعلى العبوة.

مسائل متعلقة بتوصيل HDMI

هناك مشاكل في أجهزة HDMI:

- لاحظ أن دعم HDCP (حماية المحتوى الرقمي ذو عرض نطاق ترددي عالي) يمكن أن يؤخر الوقت المستغرق بواسطة التلفزيون لعرض المحتويات من جهاز HDMI.
- إذا لم يتعرف التلفزيون على جهاز HDMI ولم يتم عرض أي صورة، حاول تغيير المصدر من جهاز إلى آخر ثم أرجعه.
- إذا كان هناك تداخل متقطع في الصوت، فتأكد من صحة إعدادات الخرج من جهاز HDMI.

١٠ الفهرس

٤٠	السماع من سماعات أخرى
٤٠	تلقائياً
٤٠	يدوياً
٤٠	جودة الصورة، المحافظة عليها
٤٠	الفيديو المترجم، زيادة حجم العرض
٤١	نقل إلى وضع الاستعداد، كافة الأجهزة
٢٤	تقنية Scenea، تشغيل
٢٤	تقنية Scenea، شاشة التوقف
١٨	تنسيق الصورة
	توصيل
٣٥	توصيل جهاز
٣٧	توصيل، كمبيوتر
٢٦	توصيل، USB
٣٦، ٣٥	موصلات
٣٥	توصيل HDMI ARC
٣٦، ٣٥	توصيل HDMI

ج

٤٢	جهاز الكمبيوتر، قيم دقة العرض
----	-------------------------------

د

٣٦، ٣٥	دقة شديدة (HD)، المحتوى
٢٢	دليل EPG، قائمة
٢٢	دليل البرامج الإلكتروني

س

٢٢	الساعة
----	--------

ش

٢٤	شاشة التوقف
----	-------------

ص

١٩	صوت ذكي
١٧	صورة ذكية

ض

٢٠	ضعاف البصر
٢٠	ضعاف السمع

٤٣	الأبعاد
	الأجهزة
	إضافة
١٦	مشاهدة
٤٠	ارتباط Pixel Plus
١٢	الاستعداد
٤٥	استكشاف الأخطاء وإصلاحها
٤٠	إسكات سماعات التلفزيون
٧	إعادة التصنيع
٣١	إعادة تثبيت التلفزيون
٣٢	إعادة تسمية القنوات
	إعدادات
١٧	مُساعد
١٧	صورة
١٩	صوت
١٩، ١٩	إعدادات الصوت
١٩	إعدادات الصورة
٣٠	إعدادات المصنع

ب

	برنامج
٢٨	الإصدار
٢٩، ٢٨	تحديث عبر خدمة البث الرقمي

ت

	تثبيت
	تثبيت القنوات
٣١	تثبيت قنوات (تلقائياً)
	التحكم عن بعد
٣٩	على الشاشة
١٠	نُبذة عامة
١٢	تحويل
٣٣	ترتيب القنوات
٢٥	الترجمات
٢٥	ترجمة، لغة
٤٣	تركيب على الجدار
١٢	تشغيل التلفاز وإيقاف تشغيله
٢٤	التصنيف العمري
	تقنية EasyLink
٣٩	التحكم بالأجهزة، من وحدة التحكم بالتلفاز
٣٩	تمكين

٣٥	قائمة
٣٥	الترجمات
٣٥	لغة الصوت

م

١٤	مسنوى الصوت
٩	مفاتيح التحكم
٢٩	المكان، منزل أو متجر
٤٢	المواصفات
٢٣	مؤقت النوم

ن

	النص التلفزيوني
٢٠	شاشة مزدوجة
٢٠	تكبير
٢٠	صفحات فرعية
٢١	جدول الصفحات
٢١	نصوص معلومات ٢٠٥

و

٣٦	واجهة مشتركة
٣٨	وحدة الوصول المشروط (الكامة)
٢٦	وسائط متعددة
٢٦	وسائط متعددة؛ عرض ملفات
٢٠	الوصول العمومي
٢٩	وضع التلفزيون
٢٩	وضع المتجر
٢٩	وضع المنزل

ع

٢٩	عرض توضيحي
٢٤	العرض، خلفية
٧	العناية
	العناية البيئية
٧	نهاية الاستخدام
٧	إعادة التصنيع
٨	أثناء مشاهدة التلفاز
٧	العناية بالشاشة

ق

٢١	قائمة التفضيلات، إضافة
١٦	القائمة الرئيسية
٤١	قفل Kensington
٢٤	قفل الأطفال
	القنوات
١٣	قائمة القنوات
٢١	المفضلات
٢١	إخفاء أو إظهار
٣١	تثبيت (تلقائي)
٣٣	إعادة ترتيب
٣٢	إعادة تسمية
٣٣	ترتيب
١٣	تحويل
٣١	تحديث
	القنوات التناظرية
	اللغة، تغيير
٢٥	قنوات رقمية
٢٧	الراديو الرقمي
٢٥	اللغة، تغيير
٢٥	الترجمات
٣١	قنوات، موالفة دقيقة (تناظري)

ك

	الكامة
٣٨	تمكين
٣٨	إدخال
٤٢	الكهرباء

ل

	لغة
٢٥	الصوت



© شركة Philips Electronics N.V. ٢٠٠٨
جميع الحقوق محفوظة.
رقم طلب المستند: