

Sisällysluettelo

1 Tärkeää 3

- 1.1 Turvallisuus 3
- 1.2 Kuvaruudun hoito 3
- 1.3 Kierrätys 3

2 Televisio 4

- 2.1 Television esittely 4
- 2.2 Tärkeimmät ominaisuudet 5

3 Aloittaminen 5

- 3.1 Television sijoittaminen 5
- 3.2 Seinäkiinnitys –VESA 5
- 3.3 Kaukosäätimen paristot 7
- 3.4 Antennikaapeli 7
- 3.5 Virtajohdon liittäminen 7
- 3.6 Ensiasennus 7

4 Television käyttäminen 8

- 4.1 Virran kytkeminen ja katkaiseminen - valmiustila 8
- 4.2 Television katsominen 9
- 4.3 Televisiokanavien katsominen digitaalivastaanottimesta 9
- 4.4 Ohjelmien katsominen kytketyistä laitteista 9
- 4.5 DVD:n katsominen 10
- 4.6 Teksti-tv-sivun valitseminen 10
- 4.7 Ambilight-toiminnon vaihtaminen 11

5 Lisätietoja television käyttämisestä 12

- 5.1 Kaukosäätimen esittely 12
- 5.2 TV-valikon esittely 14
- 5.3 Kuva- ja ääniasetukset 16
- 5.4 Ambilight 19
- 5.5 Teksti-tv 20
- 5.6 Suosikkikanavaluettelon luominen 22/21
- 5.7 Sähköinen ohjelmaopas 23
- 5.8 Ajastimet ja lukitukset 24
- 5.9 Tekstitys 25
- 5.10 Valokuvien, MP3-tiedostojen yms näyttäminen ja toistaminen 26
- 5.11 Digitaalisten radiokanavien kuuntelu 28
- 5.12 Ohjelmistopäivitys 28

6 Kanavan asennus 31

- 6.1 Kanavan automaattinen asennus 31
- 6.2 Analoginen: manuaalinen asennus 32
- 6.3 Tallennettujen kanavien järjestäminen uudelleen 32
- 6.4 Kanavien automaattinen hallinta 33
- 6.5 Digitaalivastaanoton testi 33
- 6.6 Tehdasasetukset 33

7 Kytkennät 34

- 7.1 Kytkentöjen esittely 34
- 7.2 Tietoja kytkennöistä 35
- 7.3 Laitteiden kytkeminen 37
- 7.4 Kytkentäasetukset 41
- 7.5 Ennen digitaalipalvelujen käyttöönottoa 42

8 Tekniset tiedot 43

9 Vianmääritys 44

10 Hakemisto 46

Rekisteröi tuote ja hae tukitietoja osoitteessa www.philips.com/welcome.



2007 © Koninklijke Philips Electronics N.V. Kaikki oikeudet pidätetään. Tekniset tiedot voivat muuttua ilman erillistä ilmoitusta. Tavaramerkit ovat Koninklijke Philips Electronics N.V:n tai omistajiensa omaisuutta.

Philips pidättää oikeuden muuttaa tuotteita koska tahansa ilman velvollisuutta muuttaa aiempia varusteita vastaavasti.

Tätä käyttöopasta pidetään riittävänä järjestelmän tarkoitettua käyttöä varten. Jos tuotetta tai sen yksittäisiä moduuleja tai toimintoja käytetään johonkin muuhun kuin tässä määritettyyn tarkoitukseen, niiden kelpoisuudesta ja soveltuvuudesta on pyydyttävä vahvistus. Philips takaa, että itse materiaali ei riko mitään yhdysvaltalaisia patentteja. Mihinäkään muuhun nimenomaiseen tai oletettuun takuuseen ei viitata.

Takuu

Mitkään osat eivät ole käyttäjän huollettavia.

Älä avaa tai poista tuotteen sisäosan suojuksia. Korjauksia saa tehdä vain Philipsin asiakaspalveluissa tai valtuutetuissa huoltoliikkeissä. Muussa tapauksessa nimenomainen tai oletettu takuu ei päde.

Takuu raukeaa, jos käyttäjä suorittaa minkä tahansa tässä käyttöoppaassa kielletyn toiminnon tai tekee sellaisia säätöjä tai asennuksia, joiden suorittamista ei suositella tai hyväksytä käyttöoppaassa.

Kuvapisteen ominaisuudet

Tässä LCD-tuotteessa on suuri määrä värillisiä kuvapisteitä. Vaikka tehollisten kuvapisteen osuus on vähintään 99,999 %, mustia pisteitä tai kirkkaita valopisteitä (punaisia, vihreitä tai sinisiä) voi näkyä jatkuvasti näytössä. Tämä johtuu näytön rakenteesta (joka noudattaa alan yleisiä standardeja), eikä kyseessä ole toimintahäiriö.

Avoimen lähdekoodin ohjelmisto

Tässä televisiossa käytetään avoimen lähdekoodin ohjelmistoa Philips lupaa pyydyttäessä toimittaa tai tarjota käytettäväksi lähdekoodia vastaavan kopion, joka on koneellisesti luettavissa ohjelmistonsiirtoon tavallisesti käytettävällä tallennusvälineellä. Philips veloittaa tästä vain lähteen todelliset jakelukustannukset.

Etu on voimassa kolmen vuoden ajan tuotteen ostopäivästä alkaen.

Lähdekoodia voi pyytää kirjoittamalla osoitteeseen

Philips Innovative Applications N.V.
Ass. to the Development Manager
Pathoekeweg 11
B-8000 Brugge
Belgium

EMF-standardin vaatimustenmukaisuus

Koninklijke Philips Electronics N.V. valmistaa ja myy kuluttajille monia tuotteita, jotka lähettävät ja vastaanottavat sähkömagneettisia signaaleja, kuten mitkä tahansa muutkin elektroniset laitteet. Yhtenä Philipsin pääperiaatteena on varmistaa tuotteiden turvallisuus kaikin tavoin sekä noudattaa kaikkia lakisääteisiä vaatimuksia ja tuotteen valmistusajan kohtana voimassa olevia EMF-standardeja.

Philips on sitoutunut kehittämään, tuottamaan ja markkinoimaan tuotteita, joista ei ole haittaa terveydelle.

Philips vakuuttaa, että jos sen tuotteita käsitellään oikein asianmukaisessa käytössä, niiden käyttö on nykyisten tutkimustulosten perusteella turvallista.

Philipsillä on aktiivinen rooli kansainvälisten EMF- ja turvallisuusstandardien kehittämisessä, joten se pystyy ennakoimaan standardien kehitystä ja soveltamaan näitä tietoja tuotteisiinsa jo aikaisessa vaiheessa.

Verkkosulake (vain Iso-Britannia)

Tässä televisiossa voi käyttää hyväksyttyä muottipuristettua pistoketta. Jos verkkosulake on vaihdettava, tilalle on asetettava **samanarvoinen sulake** kuin pistokkeessa on ilmoitettu (esim. **10 A**).

1. Irrota sulakekansi ja sulake.
2. Uuden sulakkeen on oltava BS 1362 -standardin mukainen ja sen on oltava ASTA:n hyväksymä. Jos sulake katoaa, tarkista oikea sulaketyyppi jälleenmyyjältä.
3. Aseta sulakekansi paikalleen.

Laite ei vastaa EMC-direktiivin vaatimuksia, jos pistoke irrotetaan virtajohdosta.

Tekijänoikeustiedot



VESA- ja FDMI-logot sekä VESA:n kiinnityksen

yhteensopivuuslogo ovat Video Electronics Standards Associationin tavaramerkkejä.



Dolby Laboratories on antanut luvan valmistukseen. Dolby, Pro Logic ja kaksois-D-symboli G ovat Dolby Laboratoriesin tavaramerkkejä.



BBE Sound, Inc on antanut luvan valmistukseen. BBE, Inc on myöntänyt käyttöoikeuden seuraavien yhdysvaltalaisen patenttien mukaan: 5510752 ja 5736897. BBE ja BBE-symboli ovat BBE Sound Inc:n rekisteröityjä tavaramerkkejä.

Windows Media on Microsoft Corporationin tavaramerkkejä tai rekisteröityjä tavaramerkkejä Yhdysvalloissa ja/tai muissa maissa.

® Kensington ja MicroSaver ovat ACCO World Corporationin Yhdysvalloissa rekisteröityjä tavaramerkkejä, ja rekisteröinti on suoritettu tai hakemuksia käsitellään muissa maissa eri puolilla maailmaa. Kaikki muut rekisteröidyt tai rekisteröimättömät tavaramerkit ovat omistajiensa omaisuutta.

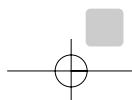

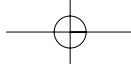

1 Tärkeää

Lue tämä käyttöopas ennen tuotteen käyttämistä.

Lue huolellisesti tämä luku ja noudata ohjeita tarkoin. Takuu ei ole voimassa, jos näitä ohjeita ei ole noudatettu.

1.1 Turvallisuus

- Älä altista tuotetta sateella tai vedelle, sillä se saattaa aiheuttaa oikosulun.
- Älä aseta avoliekkiä (esimerkiksi palavaa kynttilää) television lähelle, sillä se saattaa aiheuttaa tulipalo- tai sähköiskuvaaran.
- Jätä television ympärille vähintään 10 cm, jotta ilma pääsee kiertämään.
- Älä sijoita televisiota lämpöpatterin tai muiden lämmönlähteiden lähelle.
- Älä sijoita televisiota ahtaaseen tilaan, kuten kirjahyllyyn. Varmista, että esimerkiksi verhot tai kaapin seinät eivät estä ilman kulkua tuuletusaukkojen kautta.
- Varmista, että televisio ei putoa. Aseta televisio tukevalle ja tasaiselle pinnalle ja käytä vain television mukana toimitettua telineettä.
- Älä aseta television johdon päälle mitään ja varmista, ettei johto ole puristuksissa. Muutoin verkkojohto saattaa vaurioitua ja aiheuttaa tulipalo- tai sähköiskuvaaran.
- Jos laite on kiinnitetty kiertojalustalle tai VESA-seinätelineeseen, vältä pistokkeeseen kohdistuvaa vetoa. Osittain irronnut pistoke voi aiheuttaa valokaaren tai tulipalon.

1.2 Kuvaruudun hoito

- Irrota television verkkojohto ennen puhdistusta.
- Puhdista kuvaruutu pehmeällä, hieman kostealla kankaalla. Älä käytä mitään puhdistusaineita (kemiallisia aineita tai yleispuhdistusaineita), sillä ne saattavat vaurioittaa kuvaruutua.
- Älä kosketa, paina tai hankaa kuvaruutua millään kovalla esineellä, ettei kuvaruutu naarmuunnu tai vahingoitu pysyvästi.
- Pyyhi vesipisarot pois mahdollisimman nopeasti, jotta kuvaruutu ei vahingoitu eivätkä värit haalene.

- Liikkumattomat kuvat
Vältä liikkumattomia kuvia. Jos näitä kuvia ei voi estää, pienennä kuvaruudun kontrastia ja kirkkautta, jotta kuvaruutu ei vahingoitu. Liikkumattomat kuvat ovat kuvia, jotka viiptyvät kuvaruudussa pitkään. Liikkumattomia kuvia ovat esimerkiksi ruutuvalikot, teksti-tv-sivut, mustat sivupalkit, pörssikurssitiedot, TV-kanavan logot ja kellonajan näyttö.

1.3 Kierrätys

- Vie pakkaus paikalliseen kierrätyskeskukseen.
- Hävitä vanhat paristot turvallisesti paikallisten ohjeiden mukaisesti.
- Tuote on suunniteltu ja valmistettu siten, että sen voi kierrättää ja käyttää uudelleen.
- Tuotetta ei saa hävittää kotitalousjätteen mukana. Ota selvää ympäristölle ystävällisestä kierrätystavasta ja paikallisista ohjeista tai kysy asiasta jälleenmyyjältäsi. Jätteiden virheellinen hävittäminen vahingoittaa ympäristöä ja ihmisten terveyttä.
(Euroopan parlamentin ja neuvoston direktiivi 2002/96/EY)



2 Televisio

Tässä luvussa on tietoja television painikkeista ja toiminnoista.

2.1 Television esittely

Television sivussa olevat painikkeet

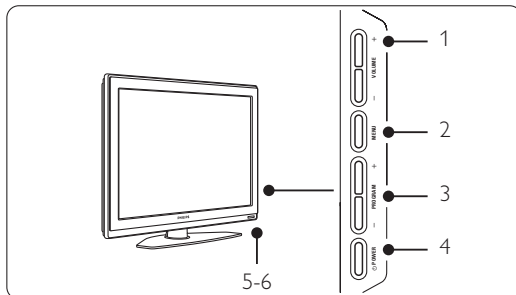

- 1 Äänenvoimakkuuden säätö
- 2 Valikko
- 3 Ohjelman tai kanavan vaihtaminen
- 4 Virtakytkin
- 5 Merkkivalo (sininen: käytössä, punainen: valmiustila)
- 6 Kaukosäätimen tunnistin

Television sivussa olevat liittimet

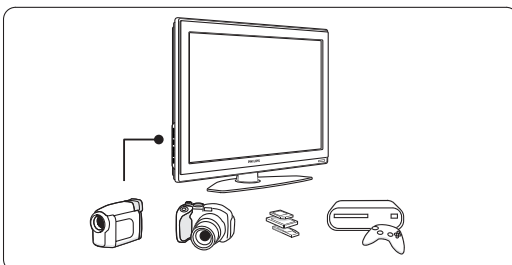

Kameran, pelikonsolin, kuulokkeiden tai USB-muistitikun kytkemiseen.

Television takaosan liittimet

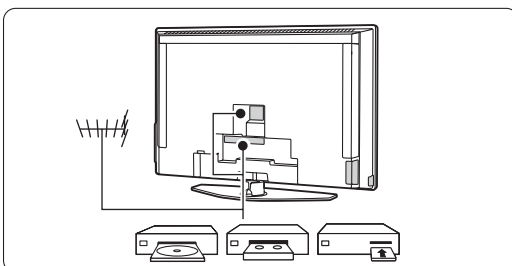

Antennin, DVD-soittimen, videonauhurin tai muun laitteen kytkemiseen.

Kaukosäädin

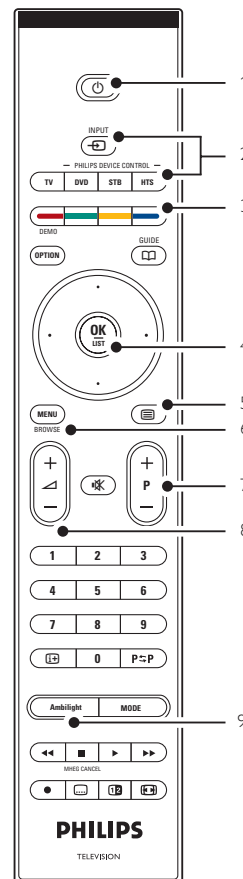

- 1 Valmiustila tai käytössä
- 2 Laitevalinta (kuten DVD ja STB)
- 3 Väripainikkeet
- 4 Navigointipainike (ylös, alas, vasen, oikea) ja OK
- 5 Teksti-tv-painike
- 6 Menu-painike
- 7 Ohjelman vaihto
- 8 Äänenvoimakkuuden säätö
- 9 Ambilightin ottaminen käyttöön tai poistaminen käytöstä

Lisätietoja kaukosäätimestä on luvussa 5.1 **Kaukosäätimen esittely.**

2.2 Tärkeimmät ominaisuudet

Uudessa televisiossasi käytetään uusinta ääni- ja videotekniikkaa.

Television ominaisuuksia...

Täysi LCD-teräväpiirtonäyttö

Täyden teräväpiirtonäytön tarkkuus on 1920 x 1080 kuvapistettä eli suurin tarkkuus, jolla teräväpiirtolähetyksiä lähetetään. Näytössä on upea häiriötön Progressive Scan -kuva, joka on erittäin kirkas ja jossa värit toistuvat erinomaisina.

Ambilight

Katselukokemus on entistä rentouttavampi, ja kuvakin näyttää paremmalta.

Perfect Pixel HD

Täydellinen kuvalaatu kaikista lähteistä.

100Hz Clear LCD

100Hz Clear LCD tuottaa veitsenterävät ääriiviivat liikkuvassa kuvassa, voimakkaamman mustan tason paremman kontr. ja välkkymättömän kuvan sekä laajemman katselukulman.

Sisäinen DVB-T-viritin

Tavallisten analogisten televisiolähetysten lisäksi televisio vastaanottaa myös maanpäällisiä digitaalisia televisio- ja radiokanavia.

Sähköinen ohjelmaopas

Sähköinen ohjelmaopas näyttää kuvaruudussa digitaalisten ohjelmien lähetysajat. Opas voi muistuttaa käyttäjää esimerkiksi ohjelman alkamisesta tai television kytkemisestä päälle.

HDMI-liittimet

Kolme HDMI-liitintä takaavat laadukkaat teräväpiirtoliitännät.

Muistikorrtti ja USB-liitäntä

Multimedialiitäntä, jolla voi katsella heti valokuvia tai toistaa musiikkia.

3 Aloittaminen

Tässä luvussa on tietoja television sijoittamisesta ja ensiasennuksesta.

3.1 Television sijoittaminen

⚠ Varoitus

Lue luku 1.1 Turvallisuus huolellisesti ennen television sijoittamista.

Kuvaruudultaan suuret televisiot ovat raskaita, ja television kantamiseen ja siirtämiseen tarvitaan kaksi henkilöä.

Kytke erilaiset laitteet televisioon ennen asettamista paikalleen tai kiinnittämistä seinään.

Ihanteellinen television katseluetäisyys on kuvaruudun koko kerrottuna kolmella.

Paras katselutulos saadaan, kun televisio sijoitetaan siten, että valo ei osu suoraan kuvaruutuun.

Ambilight-valaistus on parhaimmillaan, kun huoneessa on hämärää.

Parhaan Ambilight-vaikutelman saa, kun televisio on 10–20 cm seinästä. Sijoita televisio paikkaan, jossa se ei altistu suoralle auringonvalolle.

Kensington-lukon paikka

Television takaosassa on paikka Kensington-lukolle, jolla voidaan estää television varastaminen. Kensington-lukko on erikseen ostettava lisävaruste.

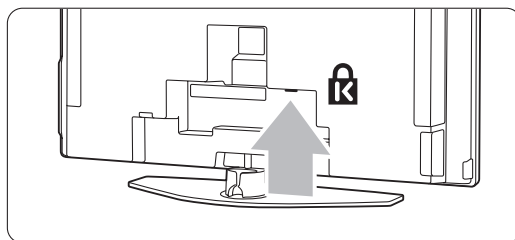

3.2 Seinäkiinnitys – VESA

Televisioiden voi kiinnittää seinään VESA-yhteensopivilla kiinnikkeillä. Kiinnikkeet ovat lisävarusteita. Käytä sellaista VESA-yhteensopivaa kiinnikettä, jossa on koodi **VESA MIS-F, 600, 400 M8**.

⚠ Varoitus

Televisioiden paino on otettava huomioon seinäkiinnityksessä. Seinäkiinnitys on tehtävä huolellisesti onnettomuuksien ja vahinkojen välttämiseksi. **Koninklijke Philips Electronics N.V. ei vastaa virheellisestä tai onnettomuuden tai vahingon aiheuttavasta kiinnityksestä.**

- 1** Etsi television takaosasta neljä ruuvia.

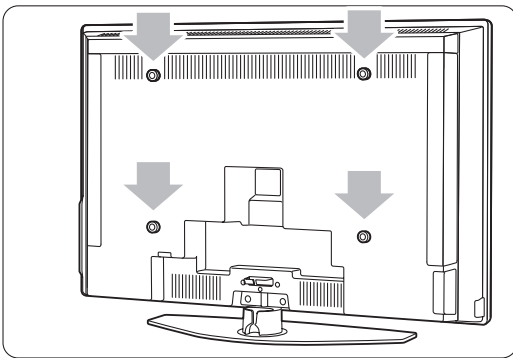

- 2** Irrota ruuvit ja kiinnitä VESA-seinäteline vapautuviin reikiin (M8).

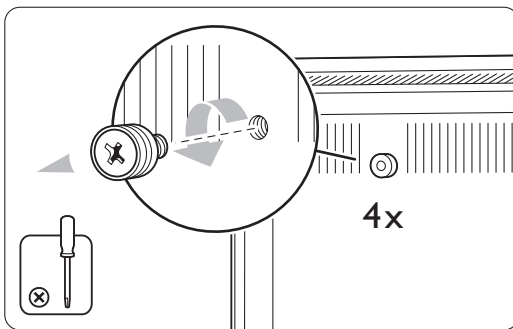

- 3** Kun haluat irrottaa televisiotelineen, etsi telineessä olevat neljä ruuvia.

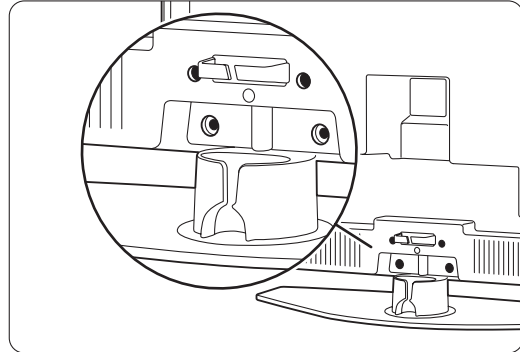

- 4** Irrota nämä ruuvit.

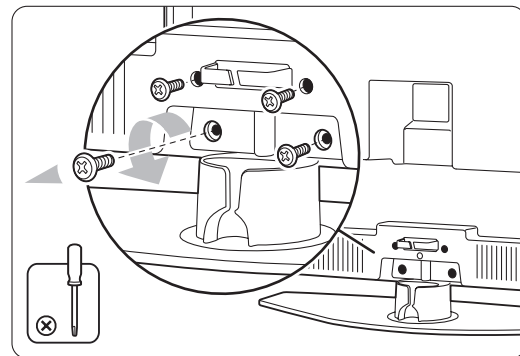

- 5** Nosta televisio telineestä.

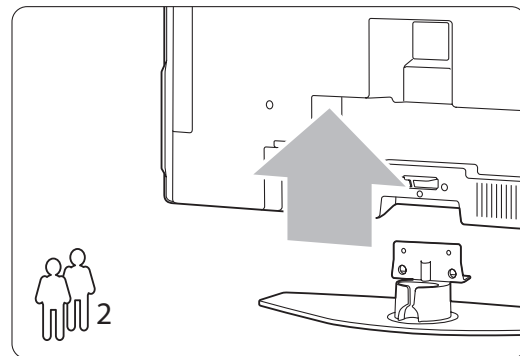

- 6** Kytke kaikki television takaosaan tulevat liittimet ennen television seinäkiinnitystä. Lisätietoja on luvussa **7 Kytännät**.

Käytä tämän jälkeen VESA-seinätelineen käyttöohjeita.

3.3 Kaukosäätimen paristot

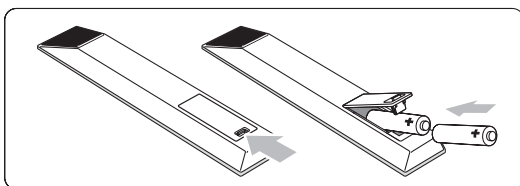



- 1 Avaa kaukosäätimen takaosan paristolokeron kansi.
- 2 Aseta kaksi mukana toimitettua paristoa lokeroon (tyyppi AA-R6-1,5 V). Varmista, että asetat paristot lokeroon oikein. Napaisuus + ja on merkitty lokeron sisäpuolelle.
- 3 Sulje paristolokeron kansi.

Huomautus

Poista paristot kaukosäätimestä, jos se on käyttämättä pitkään.

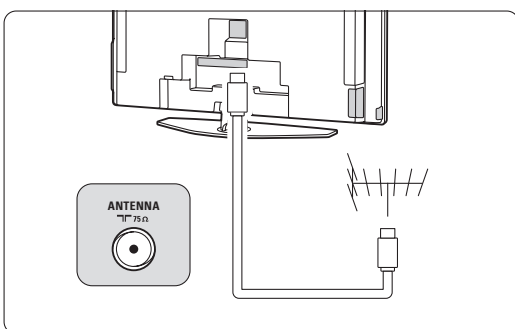
3.4 Antennikaapeli



- 1 Etsi television takaosasta antenniliitäntä.
- 2 Aseta antennikaapeli tiukasti antenniliitäntään  Antenna.

3.5 Virtajohto kytkeminen

- 1 Varmista, että paikallinen verkkojännite vastaa television takaosan tarraan painettua jännitemerkintää. Älä kytke virtajohtoa, jos jännitteet eivät vastaa toisiaan.
- 2 Kytke virtajohto tiukasti.

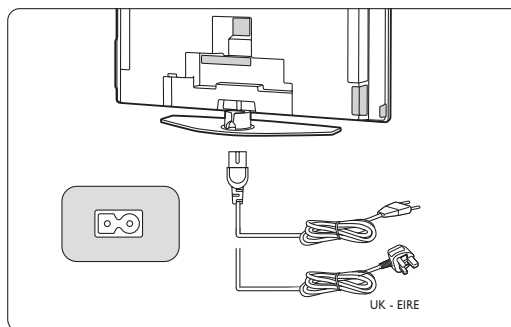

Television virta ei ole koskaan täysin katkaistu, ellei television pistoketta ole irrotettu pistorasiasta. Tämän vuoksi pistokkeeseen on päästävä aina käsiksi.

3.6 Ensiasennus

Kun virtajohto kytetään ensimmäisen kerran (ja vain tämän ensimmäisen kytkennän yhteydessä), asennus käynnistyy automaattisesti. Noudata kuvaruudussa näkyviä ohjeita.

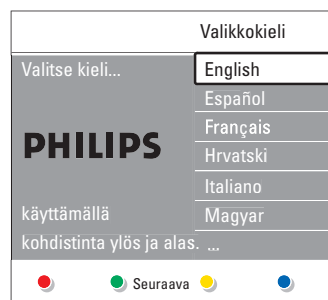

Vihjeitä



- Jos olet valinnut väärän kielen, voit palata kielivalikkoon kaukosäätimen punaisella painikkeella.
- Lisätietoja kanavajärjestyksen muuttamisesta on luvussa **6.3 Tallennettujen kanavien järjestäminen uudelleen**.

4 Televisiön käyttäminen

Tietoja television päivittäisessä käytössä tarvittavista toiminnoista.

4.1 Virran kytkeminen ja katkaiseminen - valmiustila



Virran kytkeminen televisioon:

- Paina television sivussa olevaa  Power -painiketta, jos valmiusvalo ei pala.
- Jos valmiusvalo palaa, paina kaukosäätimen  -painiketta.

Valmiustilaan siirtyminen:

- Paina kaukosäätimen  -painiketta.

Virran kytkeminen valmiustilasta ilman kaukosäädintä:

- Katkaise ensin virta painamalla television sivussa olevaa  Power -painiketta ja kytke sitten virta painamalla  Power -painiketta uudelleen.

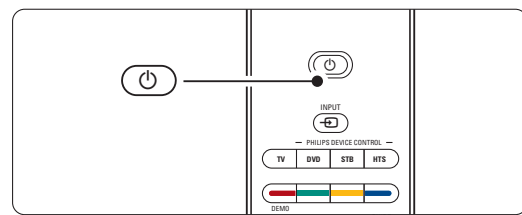
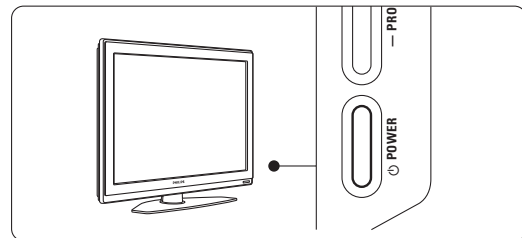

Virran katkaiseminen:

- Paina television sivussa olevaa  Power -painiketta.

Huomautus

Energiankulutus edesauttaa ilman ja vesistöjen saastumista. Kun virtajohto on kytketty pistorasiaan, televisio kuluttaa energiaa. Tämä televisio kuluttaa valmiustilassa erittäin vähän energiaa.

4.2 Television katsominen

4.2.1 Kanavien vaihtaminen

- Television kanavien vaihtaminen:
 - Valitse kaukosäätimen numeropainikkeilla kanavan numero (1–999) tai paina painiketta **P+** tai **P-**.
 - Paina television sivussa painikkeita **Program/Channel -** tai **+**.
- Voit palata kanavalle, jota katsoit, painikkeella **P⇌P**.

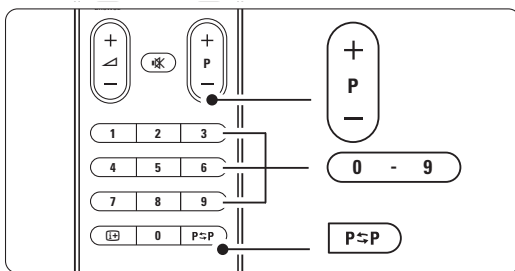

4.2.2 Äänenvoimakkuuden säätäminen

- Äänenvoimakkuuden säätäminen:
 - Paina kaukosäätimessä painiketta **▲ +** tai **-**.
 - Paina television sivussa painiketta **Volume +** tai **-**.
- Äänen mykistäminen:
 - Paina kaukosäätimen **🔇**-painiketta.
 - Voit poistaa mykistykseen painamalla uudelleen **🔇**-painiketta.

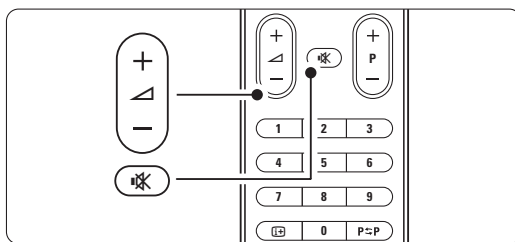

4.3 Televisiokanavien katsominen digitaalivastaanottimesta

- Kytke digitaalivastaanottimen virta. Vastaanottimen kuva voi tulla automaattisesti kuvaruutuun.
- Valitse televisiokanavat digitaalivastaanottimen kaukosäätimellä.

Jos kuva ei tule ruutuun:

- Paina kaukosäätimen **📺**-painiketta.

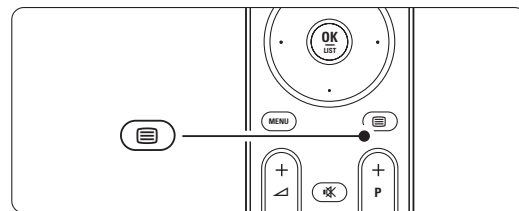

- Valitse laite painamalla **📺**-painiketta toistuvasti. Odota muutama sekunti, kunnes kuva tulee näkyviin.
- Paina **OK**-painiketta.
- Valitse televisiokanavat digitaalivastaanottimen kaukosäätimellä.

4.4 Ohjelmien katsominen kytketyistä laitteista

- Kytke laitteeseen virta. Laitteen kuva voi tulla automaattisesti kuvaruutuun.

Jos kuva ei tule ruutuun:

- Paina kaukosäätimen **📺**-painiketta.
- Valitse laite painamalla **📺**-painiketta toistuvasti. Odota muutama sekunti, kunnes kuva tulee näkyviin.
- Paina **OK**-painiketta.
- Valitse televisiokanavat laitteen kaukosäätimellä.

4.5 DVD:n katsominen

- 1 Aseta DVD-levy soittimeen.
 - 2 Paina painiketta **Play ▶**.
- Soittimen kuva voi tulla automaattisesti kuvaruutuun.

Jos kuva ei tule ruutuun:

- 1 Paina kaukosäätimen -painiketta.

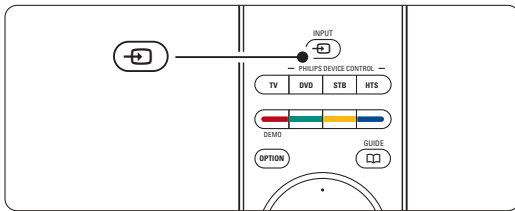

- 2 Valitse DVD-soitin painamalla -painiketta toistuvasti. Odota muutama sekunti, kunnes kuva tulee näkyviin.
- 3 Paina **OK**-painiketta.
- 4 Paina painiketta **Play ▶**.

4.6 Teksti-tv-sivun valitseminen

Useimmat TV-kanavat lähettävät tietoa teksti-TV:n kautta.

Teksti-tv:n katsominen:

- 1 Paina -painiketta. Kuvaruutuun tulee päähakemistosivu.

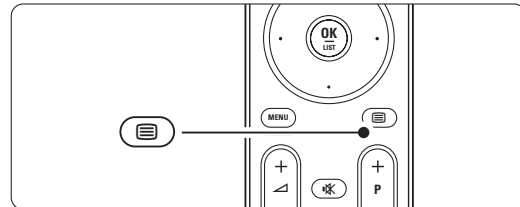

- 2 Sivun valitseminen:
 - Näppäile sivun numero numeropainikkeilla.
 - Voit nähdä seuraavan tai edellisen sivun **P-** tai **P+** painikkeilla tai nuolinäppäimillä (ylös/alas).
 - Voit valita kuvaruudun alareunassa olevia värillisiä vaihtoehtoja painamalla vastaavaa väripainiketta.

Vihje

Voit palata viimeksi katsomallesi sivulle painamalla **P=P** painiketta.

- 3 Voit poistua teksti-tv:stä painamalla uudelleen -painiketta.

Huomautus

Vain Iso-Britannia: joihinkin digitaalisiin televisiokanaviin liittyy oma digitaalinen teksti-tv-palvelu (esimerkiksi BBC1).

Lisätietoja teksti-tv:stä on luvussa **5.5 Teksti-tv**.

4.7 Ambilight-toiminnon vaihtaminen

Valittavana on neljä Ambilight-toimintoa

- **Väri** Määrittää Ambilightin yhdeksi väriksi.
- **Rauhallinen** Määrittää Ambilightin vaihtumaan pehmeästi kuvaruudun kuvien mukaan.
- **Kohtalainen** Määrittää Ambilightin asetuksen rauhallisen ja dynaamisen välille.
- **Dynaaminen** Määrittää Ambilightin vaihtumaan nopeasti ja herkästi.

Ambilight-toiminnon vaihtaminen:

- 1** Toiminnon voi ottaa käyttöön tai poistaa käytöstä **Ambilight**-painikkeella.

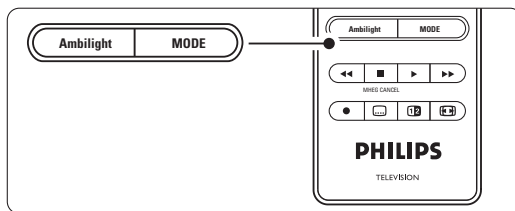

- 2** Voit vaihdella Ambilight-toimintoja painamalla **Mode**-painiketta toistuvasti.
- 3** Paina **OK**-painiketta.

Lisätietoja Ambilight-toiminnosta on luvussa **5.4 Ambilight**.

👉 Vihje

Ambilight on parhaimmillaan, kun huoneen valot on sammutettu tai himmennetty.

5 Lisätietoja television käyttämisestä



Tässä luvussa on lisätietoja television toiminnoista:

- valikkojen käyttäminen
- kuva-, ääni- ja Ambilight-asetusten säätäminen
- lisätietoja teksti-tv:stä
- suosikkiluettelon luominen
- sähköisen ohjelmaoppaan ominaisuudet
- lukitusten ja ajastimien määrittäminen
- tekstityksen määrittäminen ja tekstityskielen valitseminen
- valokuvien katsominen tai lempimusiikin toistaminen USB-muistitikusta tai kortista.

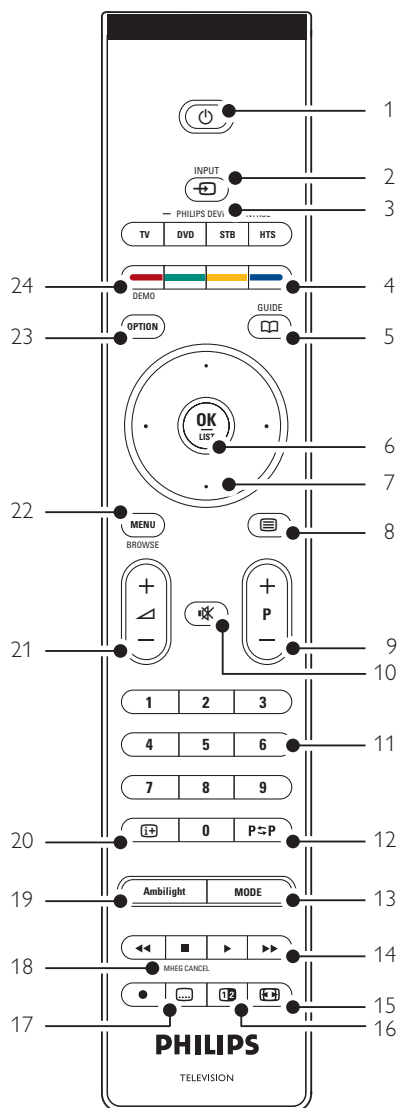
5.1 Kaukosäätimen esittely



- Valmiustila**
Virran kytkeminen televisioon tai paluu valmiustilaan.
- Input**
Kytkeyn laitteen valitseminen tai paluu televisioon.
- TV DVD STB HTS**
Liitettyjen Philips-laitteiden hallintaan.
- Väripainikkeet**
 - Kätevä tapa valita teksti-tv-sivuja.
 - Kätevä tapa valita tehtäviä.
- Guide**
Sähköisen ohjelmaoppaan ottaminen käyttöön tai poistaminen käytöstä.
- OK/List**
 - Kanavaluettelon näyttämiseen.
 - Asetuksen ottaminen käyttöön.
- Suuntapainikkeet (vasemmalla, oikealla, ylös, alas)**
Valikossa liikkumiseen.
- Teksti-tv**
Teksti-tv:n ottaminen käyttöön tai poistaminen käytöstä.
- +P- Kanavan vaihtaminen**
Siirtyminen edellisen tai seuraavan kanavaluettelon kanavaan.
- Mykistys**
Äänen mykistämiseen tai mykistyksen poistamiseen.
- Numeropainikkeet**
Televisiokanavan valitsemiseen.
- Edellinen kanava P=P**
Paluu edelliseen kanavaan.
- Mode**
Ambilight-toiminnon vaihtamiseen
- Audio- ja videolaitteiden painikkeet**
Liitettyjen Philips-laitteiden käyttöön.
- Laajakuvaformaatti**
Kuvaformaatin valitsemiseen.
- Dual screen**
Teksti-tv:n näyttäminen kuvaruudun oikealla puolella ja kuvan vasemmalla puolella.

- 17 **Tekstitys** 
Tekstitystilän ottaminen käyttöön tai poistaminen käytöstä.
- 18 **MHEG cancel (vain Iso-Britannia)**
Vain digitaalisen teksti-tv:n tai interaktiivisten palvelujen peruuttamiseen.
- 19 **Ambilight**
Ambilightin ottaminen käyttöön tai poistaminen käytöstä.
- 20 **Näyttötiedot** 
Mahdollisten kanava- ja ohjelmatietojen näyttämiseen.
- 21 **Äänenvoimakkuuden säätö** 
Äänenvoimakkuuden säätämiseen.
- 22 **Menu**
Valikon ottaminen käyttöön tai poistaminen käytöstä.
- 23 **Option**
Pikahakuvalikon ottaminen käyttöön tai poistaminen käytöstä.
- 24 **Demo**
Esittely-valikkoon siirtymiseen ja television ominaisuuksien esittelyyn.

Luvussa **10 Hakemisto** voi etsiä sivun, jossa on lisätietoja kaukosäätimen yksittäisistä painikkeista.

5.1.2 Käytä Philipsin ääni- ja videolaitteita

Tällä television kaukosäätimellä voit käyttää useimpia Philipsin ääni- ja videolaitteita. Voit valita käyttöön DVD-soittimen, digitaalisen tai satelliittivastaanottimen (STB) tai kotiteatterijärjestelmän (HTS). Lisätietoja tietyn DVD- tai STB-laitteen käyttämisestä on luvussa **5.1.3** tai **5.1.4**.

- 1** Aseta kaukosäädin käyttämään haluamaasi Philips-laitetta painamalla jotain laitteen hallintapainiketta (**Philips device control**).
 - 2** Käytä laitetta kaukosäätimen vastaavilla painikkeilla.
 - 3** Palaa normaaliin TV-tilaan painamalla TV-painiketta.
- Jos mitään painiketta ei paineta 30 sekuntiin, kaukosäädin palaa normaaliin TV-tilaan.

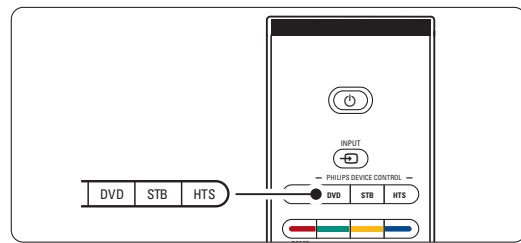

5.1.3 Tietyn DVD-laitteen käyttäminen

Kun asetat kaukosäätimen DVD-tilaan, DVD-soittimen asetuksina käytetään tehdasasetuksia. Voit myös asettaa DVD-painikkeen käyttämään tiettyä DVD-tyyppiä, esimerkiksi DVD-tallenninta, DVD-R-kiintolevyasemaa tai Blu-ray-soitinta.

- 1** Aseta kaukosäädin käyttämään tiettyä laitetta painamalla samanaikaisesti DVD-painiketta ja laitetta vastaavaa numeropainiketta.
 - DVD-soitin: DVD-painike ja numeropainike 1 (tehdasasetus)
 - DVD-tallennin: DVD ja 2
 - DVD-R-kiintolevyasema: DVD ja 3
 - Blu-ray-soitin: DVD ja 4

Kaikki Philips-laitteen hallintapainikkeet (**Philips device control**) vilkkuvat 1 sekunnin ajan, ja asetus on vahvistettu.

Tämä jälkeen kaukosäätimen DVD-painikkeella otetaan käyttöön valittu DVD-laite.

5.1.4 Tietyn STB-laitteen käyttäminen

Kaukosäätimen STB-laitteen tehdasasetukset on ehkä määritettävä valitun digitaali- tai satelliittivastaanottimen mukaisiksi.

1 Paina samanaikaisesti STB-painiketta ja laitetta vastaavaa numeropainiketta.

- STB-painike ja numeropainike **1** (tehdasasetus)
- STB ja **2**
Kaikki Philips-laitteen hallintapainikkeet (**Philips device control**) vilkkuvat 1 sekunnin ajan, ja asetus on vahvistettu.

5.1.5 Laitteen toiminnot

Kun kaukosäädin asetetaan käyttämään tiettyä laitetta, muiden kuin seuraavassa mainittujen painikkeiden toiminnot säilyvät ennallaan.

- **DVD-soitin**
Option-painike = DVD-järjestelmävalikko
Menu-painike = DVD-levyvalikko
P+/- = DVD: seuraava/edellinen kappale
- **DVD-tallennin**
Option-painike = DVD-R-järjestelmävalikko
Menu-painike = DVD-R-levyvalikko
◀-painike = DVD-R: edellinen kappale
▶-painike = DVD-R: seuraava kappale
- **DVD-tallennin, jossa on kiintolevy**
Option-painike = DVD-R HDD -levyvalikko
Menu-painike = DVD-R HDD, HDD-seläin
◀-painike = DVD-R HDD: edellinen kappale
▶-painike = DVD-R HDD: seuraava kappale
- **Blu-ray-soitin**
Option-painike = BD-aloitusnäyttö
□-painike = BD-sisältövalikko
Menu-painike = BD-levyvalikko
- **Digitaali- tai satelliittivastaanotin**
Toiminnot eivät muutu.
- **Kotiteatterijärjestelmä**
Option-painike = HTS-asetukset
Menu-painike = HTS-levyvalikko
◀-painike = HTS:n äänenvoimakkuus
P+/- = HTS: seuraava/edellinen

5.2 TV-valikon esittely

Näyttövalikkojen avulla voi asentaa television, säätää kuva-, ääni- ja Ambilight-asetuksia sekä käyttää toimintoja. Tässä luvussa esitellään valikot ja kerrotaan, miten niissä liikutaan.

5.2.1 Valikko

- 1** Saat päävalikon näkyviin kuvaruutuun painamalla kaukosäätimen **Menu**-painiketta.
- 2** Poistu valikosta painamalla uudelleen **Menu**-painiketta.

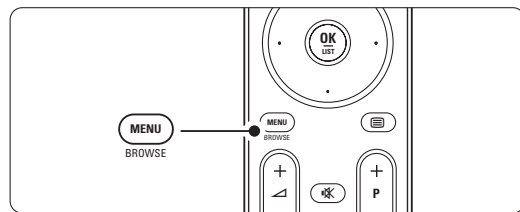

Televisio	Tv-valikko Kanavaluettelo Ohjelmaopas
Multimedia	

Päävalikossa on seuraavat vaihtoehdot:

- **TV-valikko**
Tästä valikosta valitaan asennus-, kuva- ja ääniasetuksia sekä Ambilight-toiminnon ja muiden toimintojen asetuksia.
- **Kanavaluettelo**
Kanavaluettelo tulee kuvaruutuun, kun tämä vaihtoehto valitaan. Suosikkiluettelo luodaan tässä vaihtoehdossa.
- **Ohjelmaopas**
Käytössä, kun digitaaliset kanavat on asennettu, jolloin digitaalisten ohjelmien tiedot ovat näkyvissä.
Sähköisen ohjelmaoppaan version mukaan pääset tarkastelemaan ajoitettujen digitaalisten televisio-ohjelmien taulukkoa ja valitsemaan haluamasi ohjelman kätevästi. Lisätietoja on luvussa **5.7 Sähköinen ohjelmaopas**.
- **Multimedia**
Tämän vaihtoehdon avulla voi katsella valokuvia tai toistaa musiikkia USB-laitteesta tai muistikortista. Lisätietoja on luvussa **5.10 Valokuvien, MP3-tiedostojen yms. näyttäminen ja toistaminen**

5.2.2 Valikon käyttäminen

Esimerkki valikon käyttämisestä.

- 1** Paina kaukosäätimen **Menu**-painiketta.

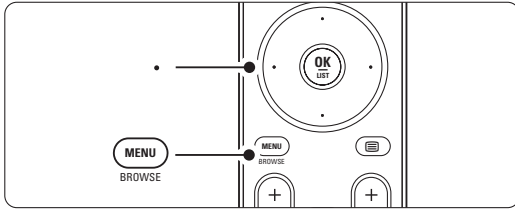

Päävalikko tulee kuvaruutuun.

Telesio	Tv-valikko
	Kanavaluettelo
	Ohjelmaopas
Multimedia	

- 2** Valitse **Tv-valikko** oikealla nuolinäppäimellä.

Tv-valikko	Tv-asetukset
Tv-asetukset	Asetukset avustaja
Toiminnot	Nollaa vakioon
Asennus	Kuva
Ohjelm. päivitys	Ääni
	Ambilight

- 3** Valitse **Tv-asetukset**-valikko oikealla nuolinäppäimellä.

Tv-asetukset	Asetukset avust...
Asetukset avust...	
Nollaa vakioon	Aloita nyt
Kuva	
Ääni	
Ambilight	

- 4** Valitse **Kuva** nuolinäppäimellä alas.

Tv-asetukset	Kuva
Asetukset avustaja	Kontrasti
Nollaa vakioon	Kirkkaus
Kuva	Väri
Ääni	Värisävy
Ambilight	Terävyys
	Sävy
	Perfect Pixel HD
	...

- 5** Siirry kuva-asetuksiin oikealla nuolinäppäimellä.

Kuva	Kontrasti
Kontrasti	90
Kirkkaus	47
Väri	52
Värisävy	0
Terävyys	4
Sävy	
Perfect Pixel HD	
HD Natural Motion	

- 6** Valitse **Kirkkaus** nuolinäppäimillä alas.

Kuva	Kirkkaus
Kontrasti	98
Kirkkaus	47
Väri	52
Värisävy	0
Terävyys	4
Sävy	
Perfect Pixel HD	
HD Natural Motion	

- 7** Siirry kirkkaus-asetuksiin oikealla nuolinäppäimellä.

Kirkkaus

- 8** Säädä asetusta nuolinäppäimillä (ylös/alas).

- 9** Palaa kuva-asetuksiin nuolinäppäimellä vasemmalle. tai poistu valikosta painamalla **Menu**-painiketta.

ⓘ **Huomautus:**

Valittavana on lisävaihtoehtoja, kun digitaaliset kanavat on asennettu ja niiden ohjelmia lähetetään.

5.2.3 Pikahakuvalikko

Pikahakuvalikossa voi siirtyä suoraan usein käytettäviin valikkovaihtoehtoihin. Kun digitaaliset kanavat on asennettu ja niiden ohjelmia lähetetään, vastaavat digitaaliset vaihtoehdot näkyvät valikossa.

- 1 Paina kaukosäätimen **Option**-painiketta.
- 2 Valitse asetus nuolinäppäimillä (ylös/alas).
- 3 Saat valitun asetusvalikon näkyviin painamalla **OK**-painiketta.
- 4 Voit säätää valikon asetuksia nuolinäppäimillä (ylös/alas tai vasemmalle, oikealle).
- 5 Voit poistua valikosta painamalla uudelleen **Option**-painiketta.

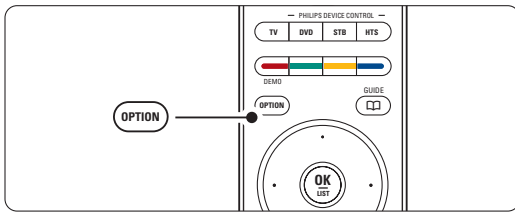

- **Audiokieli**
Lisätietoja on luvussa 5.3.5 Ääniasetusten säätäminen.
- **Tekstityskieli**
Lisätietoja on luvussa 5.9.3 Digitaalisen tekstityskielen valitseminen.
- **Tekstitys**
Lisätietoja on luvussa 5.9 Tekstitys.
- **Kuvaformaatti**
Lisätietoja on luvussa 5.3.4 Laajakuvaformaatti.
- **Taajuusvaste-
korjain**
Lisätietoja on luvussa 5.3.5 Ääniasetusten säätäminen.
- **Kello**

Kellon näyttäminen

- 1 Jos haluat, että kello näkyy jatkuvasti, paina **OK**-painiketta.
- 2 Valitse Kello uudelleen painamalla ensin **Option**-painiketta ja sitten nuolinäppäimillä (ylös/alas).
- 3 Voit piilottaa kellon painamalla **OK**-painiketta.

Pikahaku
Audio kieli
Tekstikieli
Tekstitys
Kuvaformaatti
Taajuusvaste- korjain
Kello

5.3 Kuva- ja ääniasetukset

Tässä luvussa on tietoja kuvan ja äänen säätämisestä valikoissa.

5.3.1 Asetusavustaja

Asetusavustaja auttaa valitsemaan kuva-, ääni- ja Ambilight-perusasetukset.

- 1 Paina kaukosäätimen **Menu**-painiketta ja valitse Tv-valikko > Tv-asetukset > Asetukset avustaja. Vahvasta valinta nuolinäppäimellä oikealle.
- 2 Paina **OK**-painiketta.
- 3 Käynnistä avustaja kaukosäätimen vihreällä painikkeella.
- 4 Valitse vasen tai oikea puoli nuolinäppäimillä vasemmalle tai oikealle.
- 5 Siirry seuraavaan asetukseen vihreällä painikkeella.
Useita asetuksia käsitellään tällä tavoin. Televisio pyytää lopuksi tallentamaan nämä asetukset.
- 6 Tallenna kaikki asetukset painamalla vihreää painiketta.
- 7 Poistu valikosta painamalla uudelleen **Menu**-painiketta.

5.3.2 Vakioiden palauttaminen

Määrittää televisioon jonkin esiasetuksista. Kunkin asetukseen sisältyy kuva, ääni ja Ambilight.

- 1 Paina kaukosäätimen **Menu**-painiketta ja valitse Tv-valikko > Tv-asetukset > Nollaa vakioon. Siirry luetteloon oikealla nuolinäppäimellä.
- 2 Valitse asetus nuolinäppäimillä (ylös/alas).
- 3 Tallenna asetus vihreällä painikkeella.
- 4 Poistu valikosta painamalla uudelleen **Menu**-painiketta.

Vakioasetukset: Nykyinen, Luonnollinen, Eloisa, Elokuva

5.3.3 Kuva-asetukset

Tässä luvussa on tietoja kaikkien kuva-asetusten säätämisestä.

- 1** Paina kaukosäätimen **Menu**-painiketta ja valitse Tv-valikko > Tv-asetukset > Kuva. Siirry luetteloon oikealla nuolinäppäimellä.
- 2** Valitse asetus nuolinäppäimillä (ylös/alas).

Tv-asetukset	Kuva
Asetukset avustaja	Kontrasti
Nollaa vakioon	Kirkkaus
Kuva	Väri
Ääni	Värisävy
Ambilight	Terävyys
	Sävy
	Perfect Pixel HD
	HD Natural Motion
	100 Hz Clear LCD
	Dynaaminen kontr.
	Melun vähennys
	MPEG vähentym...
	Värien parannus
	Active control
	Valoanturi
	Kuvaformaatti

- **Kontrasti**
Muuttaa kuvan vaaleiden kohtien tasoa mutta tummia osia ei muuteta.
- **Kirkkaus**
Muuttaa koko kuvan valon voimakkuutta.
- **Väri**
Muuttaa värikkyytasoa.
- **Värisävy**
NTSC-lähetysissä tämä taso kompensoi väriaihtelua.
- **Terävyys**
Muuttaa pienten yksityiskohtien terävyytasoa.
- **Sävy**
Määrittää väreihin seuraavat sävyt: Normaal, Lämmin (punertava) ja Kylmä (sinertävä). Voit tehdä oman asetuksen valitsemalla Katselusävy-valikossa Katselu.
- **Katselusävy**
Jos Sävy-valikossa on valittu Katselu, voit määrittää oman asetuksen.
Valitse vihreällä painikkeella kukin palkki, kun haluat muuttaa seuraavia asetuksia:
 - R-WP, punainen, valkoinen piste
 - G-WP, vihreä, valkoinen piste
 - B-WP, sininen, valkoinen piste
 - R-BL, punainen, mustan taso
 - G-BL, vihreä, mustan taso

- **Perfect Pixel HD**
Paras kuva-asetus, Perfect Pixel HD, otetaan käyttöön tai poistetaan käytöstä.
- **HD Natural Motion**
Vähentää häiriöitä ja tuottaa sulavan liikkeen etenkin elokuvissa.
Määritä tasoksi Minimi, Maksimi tai Pois.
- **100Hz Clear LCD**
100Hz Clear LCD -toiminto otetaan käyttöön tai poistetaan käytöstä.
- **Dynaaminen kontr.**
Parantaa kontrastia kuvissa kuvan vaihtuessa ruudussa. Määritä tasoksi Minimi, Keskiasento, Maksimi tai Pois. Keskitaso on suositusasetus.
- **Melun vähennys**
Suodattaa ja vähentää kuvassa olevia häiriöitä. Määritä tasoksi Minimi, Keskiasento, Maksimi tai Pois.
- **MPEG artifact vähentyminen**
Tasoittaa digitaalisten kuvien siirtymiä. MPEG artifact vähentyminen -toiminto otetaan käyttöön tai poistetaan käytöstä.
- **Värien parannus**
Värit ovat eloisampia, ja kirkkaiden värien yksityiskohdat näkyvät paremmin. Määritä tasoksi Minimi, Keskiasento, Maksimi tai Pois.
- **Active Control**
Korjaa kaikki tulevat signaalit, jotta kuva olisi mahdollisimman hyvä. Active Control -toiminto otetaan käyttöön tai poistetaan käytöstä.
- **Valoanturi**
Säätää kuva- ja Ambilight-asetuksia huoneen valaistuksen mukaan. Valoanturi otetaan käyttöön tai poistetaan käytöstä.
- **Kuvaformaatti**
Lisätietoja on luvussa **5.3.4 Laajakuvaformaatti**.

5.3.4 Laajakuvaformaatti.

Tällä asetuksella voidaan estää mustien palkkien muodostuminen kuvan sivuille tai ylä- ja alapuolelle. Kuvaformaatin voi valita siten, että se täyttää koko ruudun.

- 1 Siirry Kuvaformaatti-valikkoon -painikkeella.

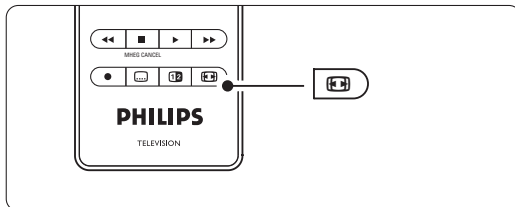

- 2 Valitse jokin kuvaformaatti nuolinäppäimellä (ylös/alas)
- 3 Siirrä kuvaa ylöspäin painamalla nuolinäppäintä ylös, jotta osittain näkyvä tekstitys tulee kokonaan näkyviin.

Vihje

Autom. kuvakoko on suositusasetus, sillä kuva vääristyy silloin mahdollisimman vähän.

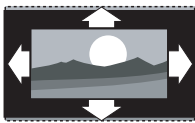

Autom. kuvakoko (Ei PC)

Suurentaa kuvan automaattisesti kuvaruudun kokoiseksi ja tekstitys pysyy näkyvissä.



Superzoomaus (Ei HD)

Poistaa 4:3-lähetyksissä esiintyvät mustat palkit. Kuva vääristyy mahdollisimman vähän.



4:3 (Ei HD)

Kuva on perinteisessä 4:3-formaatissa.



Movie expand 14:9 (Ei HD)

Muuntaa perinteisen 4:3-formaatin kokoon 14:9.

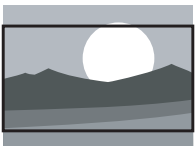

Movie expand 16:9 (Ei HD)

Muuntaa perinteisen 4:3-formaatin kokoon 16:9.

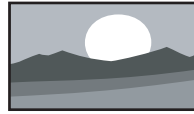

Laajakuva

Venyttää 4:3-formaatin kokoon 16:9.



Skaalaamaton

(Vain HD ja PC.)

Paras terävyys. Reunoilla voi ilmetä kuvan vääristymistä. Tietokoneesta näytettävissä kuvissa voi olla mustat palkit.

Huomautukset

Muista nimetä yhteys liitännöissä Lisätietoja on luvussa **7.4.3 Laitteiden nimeäminen**.

5.3.5 Ääniasetukset

Tässä luvussa on tietoja kaikkien ääniasetusten säätämisestä.

- 1 Paina kaukosäätimen **Menu**-painiketta ja valitse Tv-valikko > Tv-asetukset > Ääni. Siirry luetteloon oikealla nuolinäppäimellä.
- 2 Valitse asetukset nuolinäppäimillä (ylös/alas).

Tv-asetukset	Ääni
Asetukset avustaja	Taajuusvaste
Nollaa vakioon	Äänenvoimakkuus
Kuva	Tasapaino
Ääni	Audio kieli
Ambilight	Ääni I/II
	Mono/Stereo
	Surround-ääni
	Kuulokevoimak...
	Autom. äänenvoim...
	Delta-äänenvoim...
	Autom. surround

• Taajuusvaste

Muuttaa basso- ja diskanttiaania. Asetuksia muutetaan valitsemalla vastaava palkki. Lisätietoja on myös luvussa **5.2.3 Pikahakuvalikko**.

• Äänenvoimakkuus

Äänenvoimakkuuden muuttamiseen. Kun äänenvoimakkuutta säädetään painikkeella , kuvaruutuun tulee äänenvoimakkuuspalkki. Voit poistaa sen näkyvistä valitsemalla Tv-valikko > Asennus > **Esiasetukset** ja siirry luetteloon oikealla nuolinäppäimellä. Poista sitten äänenvoimakkuuspalkki käytöstä.

- 1 Valitse **Äänenvoimakkuuspalkki** nuolinäppäimillä (ylös/alas).
- 2 Vahvista valinta nuolinäppäimellä oikealle.
- 3 Valitsemalla **Päälle** saat äänenvoimakkuuspalkin näkyviin äänenvoimakkuuden säätämisen ajaksi.

- **Tasapaino**
Määrittää vasemman ja oikean kaiuttimen tasapainon kuuntelusijainnin kannalta parhaalla mahdollisella tavalla.
- **Audiokieli**
Kun ohjelmaa katsotaan digitaaliselta kanavalta, siihen voi liittyä äänen kieliluettelo. Lisätietoja on myös luvussa 5.2.3 Pikahakuvalikko. Lisätietoja äänen kielen vaihtamisesta pysyvästi on luvussa **6 Kanavan asennus**.
- **Ääni I/II**
Lähetukseen voi liittyä mahdollisuus valita jompikumpi kahdesta kielestä.
- **Mono/Stereo**
Jos kyseessä on stereolähetys, televisiokanavalle voi valita mono- tai stereoäänen.
- **Surround-ääni**
Tämä asetus valittavissa, jos lähetukseen tai kytkettyyn laitteeseen sisältyy tilääni.
- **Kuulokevoimakkuus**
Muuttaa kuulokkeiden äänenvoimakkuutta. Television kaiuttimet voi mykistää kaukosäätimen -painikkeella.
- **Autom. äänenvoimakkuus**
Pienentää äkillisiä äänenvoimakkuuden eroja, joita esiintyy esimerkiksi mainosten alkaessa tai kanavaa vaihdettaessa. Otetaan käyttöön tai poistetaan käytöstä.
- **Delta-äänenvoimakkuus**
Tasoittaa kanavien tai kytkettyjen laitteiden välisiä äänenvoimakkuuden eroja.
1 Siirry kanavalle tai laitteeseen, jonka äänenvoimakkuuden eroja haluat tasoittaa.
2 Valitse **Delta-äänenvoimakkuus** Ääni-valikossa ja muuta äänenvoimakkuutta.
- **Automaattinen surround**
Televisiossa otetaan automaattisesti käyttöön lähetksen paras Surround-ääni. Otetaan käyttöön tai poistetaan käytöstä.

5.4 Ambilight

Tässä luvussa on tietoja kaikkien Ambilight-asetusten säätämisestä.

- 1** Paina kaukosäätimen **Menu**-painiketta ja valitse Tv-valikko > Tv-asetukset > Ambilight. Siirry luetteloon oikealla nuolinäppäimellä.
- 2** Valitse asetus nuolinäppäimillä (ylös/alas).

Tv-asetukset	Ambilight
Asetukset avust...	Ambilight
Nollaa vakioon	Kirkkaus
Kuva	Toiminto
Ääni	Väri
Ambilight	Errotelu
	Värin korostus
	Tasapaino

- **Ambilight** Ambilight otetaan käyttöön tai poistetaan käytöstä.
- **Kirkkaus** Muuttaa Ambilight-valaistusta.
- **Toiminto**
Valittavana on neljä Ambilight-toimintoa: **Väri**, **Rauhallinen**, **Kohtalainen** ja **Dynaaminen**. Lisätietoja on luvussa **4.7 Ambilight-toiminnon vaihtaminen**.
- **Väri** Jos Toiminto-valikosta on valittu Väri, voit valita luettelosta vakaan värin tai luoda oman värin.
 - **Lämmin valkoinen**
 - **Kylmä valkoinen**
 - **Sininen**
 - **Katselu**
 Voit muokata väriä valitsemalla Väri-valikosta Katselu.
- **1** Valitse ensin **Värikkyy** ja määritä arvo korkeaksi.
- **2** Valitse **Sävy**. Kun siirät säädintä 0:sta 100:aan, väri muuttuu punaisesta keltaiseksi ja vihreästä siniseksi.
- **Errotelu** Määrittää television vasemmalla ja oikealla puolella olevien värien eron, jos Toiminto-valikossa on valittu Rauhallinen, Kohtalainen tai Dynaaminen. Ambilight-väri on erottelussa dynaaminen mutta yksivärinen.
- **Värin korostus** Tällä voit vahvistaa valon värejä saadaksesi dynaamisemman vaikutuksen, jos Toiminto-valikossa on valittu Rauhallinen, Kohtalainen tai Dynaaminen.
- **Tasapaino**
Määrittää stereoäänen tasapainon tavoin Ambilight-tason television oikealla ja vasemmalla puolella.

Varoitus

Voit varmistaa, että infrapunakaukosäädin toimii oikein asettamalla sen Ambilight-valon ulottumattomiin.

TV-valmiustila ja Ambilight

Ambilight-toiminto voidaan ottaa käyttöön myös television valmiustilassa. Tällöin Ambilight-toiminto toimii yksivärisenä.

- 1** Paina kaukosäätimen **Ambilight**-painiketta, kun televisio on valmiustilassa.
- 2** Valitse väri painamalla **Toiminto**-painiketta toistuvasti.

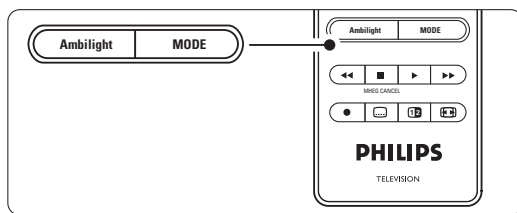
**5.5 Teksti-tv**

Televisiossa on 1200 sivun muisti, johon useimmat lähetetyt sivut ja alisivut tallentuvat, mikä nopeuttaa sivujen käyttöä.

Lisätietoja teksti-tv-sivun valitsemista on luvussa **4.6 Teksti-tv-sivun valitseminen**.

5.5.1 Sivujen alisivujen valitseminen

Teksti-tv-sivulla voi olla useita alisivuja. Nämä sivut näkyvät pääsivunumeron vieressä olevassa palkissa.

- 1** Paina -painiketta.
- 2** Valitse teksti-tv-sivu
- 3** Valitse alisivu nuolinäppäimillä (vasemmalle/oikealle).

5.5.2 T.O.P.-teksti-tv-lähetykset

Kaikki televisiokanavat eivät lähetä T.O.P.-teksti-tv:tä. Voit siirtyä vaivattomasti aiheesta toiseen ilman sivunumeroita.

- 1** Paina -painiketta.
- 2** Paina -painiketta. T.O.P.-yhteenveto tulee näkyviin.
- 3** Valitse aihe nuolinäppäimillä (vasemmalle/oikealle tai ylös/alas)..
- 4** Siirry sivulle **OK**-painikkeella.

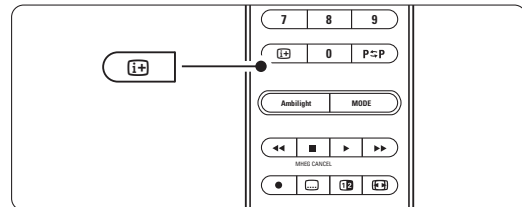
**5.5.3 Dual screen -teksti-tv**

Voit katsoa televisiokanavaa ja teksti-tv:tä rinnakkain.

- 1** Saat Dual screen -teksti-tv:n näkyviin -painikkeella.
- 2** Saat tavallisen teksti-tv:n näkyviin painamalla -painiketta uudelleen.
- 3** Voit poistua teksti-tv:stä -painikkeella.

5.5.4 Teksti-tv-haku

Voit siirtyä nopeasti sivunumeroihin liittyviin aiheisiin tai hakea tiettyjä sanoja teksti-tv-sivuilta.

- 1 Paina -painiketta.
- 2 Korosta ensimmäinen sana tai numero **OK**-painikkeella.
- 3 Siirry sivulla seuraavaan sanaan tai numeroon nuolinäppäimillä (ylös/alas tai vasemmalle/oikealle).
- 4 Etsi korostetun sanan tai numeron sisältävä sivu **OK**-painikkeella.
- 5 Lopeta haku nuolinäppäimellä ylös, kunnes näkyviin ei tule enää korostettua sanaa tai numeroa.

- 1 Paina -painiketta.
- 2 Paina **Menu**-painiketta.

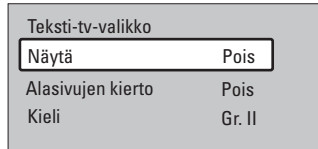

- 3 Valitse asetetus nuolinäppäimillä (ylös/alas).
- 4 Vaihda asetetus **OK**-painikkeella.
- 5 Poistu valikosta painamalla uudelleen **Menu**-painiketta.
- 6 Poistu teksti-tv:stä painamalla -painiketta.

5.5.5 Teksti-tv-sivujen suurentaminen

Teksti-tv-sivua voi suurentaa, mikä parantaa lukumukavuutta.

- 1 Paina -painiketta ja valitse teksti-tv-sivu.
- 2 Suurena sivun yläosa painamalla kaukosäätimen **Option**-painiketta.
- 3 Voit katsoa sivun suurennettun alaosan painamalla uudelleen **Option**-painiketta.
- 4 Voit selata suurennettua sivua nuolinäppäimillä (ylös/alas).
- 5 Palaa tavalliseen sivukokoon painamalla uudelleen **Option**-painiketta.

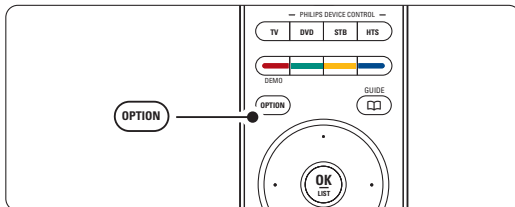

5.5.6 Teksti-tv-valikko

Teksti-tv-valikon asetuksilla saat näkyviin piilotettuja tietoja, voit selata alasivuja automaattisesti ja muuttaa merkkiasetuksia.

- **Näytä**
Piilottaa tai näyttää sivulla olevan piilotiedon, kuten kysymysten vastaukset ja ratkaisut.
- **Alasivujen kiertö**
Jos valitulla sivulla on alasivuja, voit määrittää alasivut kiertämään automaattisesti.
- **Kieli**
Kielissä käytetään erilaisia merkkejä. Ryhmää vaihtamalla saat tekstin näkymään oikein.

5.5.7 Digitaaliset tekstipalvelut (vain Iso-Britannia)

Joihinkin digitaalisiin televisiokanaviin (esimerkiksi BBC1) sisältyy digitaalinen teksti-tv tai interaktiivisia palveluita. Nämä palvelut toimivat tavallisen teksti-tv:n tavoin, sillä niissä voi liikkua numeron, värin ja siirtymispainikkeiden avulla.

- 1 Paina -painiketta.
- 2 Valitse tai korosta kohteita nuolinäppäimillä (vasemmalle/oikealle tai ylös/alas).
- 3 Valitse vaihtoehto värillisellä painikkeella.
- 4 Vahvista valinta tai ota se käyttöön **OK**-painikkeella.
- 5 Peruuta digitaalinen teksti-tv tai interaktiiviset palvelut **MHEG Cancel** -painikkeella.

⚠ Varoitus

Digitaalisia teksti-tv-palveluita ei voi käyttää, kun lähetyksessä on tekstitys ja Toiminnot-valikossa on valittu Tekstitys päälle. Lisätietoja on luvussa 5.9 **Tekstitys**.

5.5.8 Teksti-tv 2.5

Tässä teksti-tv-muodossa on enemmän värejä ja grafiikkaa on parannettu. Teksti-tv 2.5 on oletusarvoisesti käytössä (tehdasasetus).

- 1 Paina kaukosäätimen **Menu**-painiketta ja valitse Tv-valikko > Asennus > Esiasetukset > **Teksti-tv 2.5** ja siirry luetteloon oikealla nuolinäppäimellä.
- 2 Otetaan käyttöön tai poistetaan käytöstä.

5.6 Suosikkikanavaluettelon luominen

Näytä Kaikki kanavat -luettelo tai määritä omaan suosikkiluettelosi haluamasi televisiokanavat ja radioasemat. Kaikki perheenjäsenet voivat esimerkiksi luoda oman suosikkiluettelon.

5.6.1 Suosikkiluettelon valitseminen

Opettele valitsemaan suosikkikanavaluettelo.

- 1 Paina **OK**-painiketta.

Kaikki kanavat -luettelo tulee näkyviin, kun käytät toimintoa ensimmäisen kerran asennuksen jälkeen. Muulloin näkyviin tulee viimeiseksi valittu suosikkiluettelo.

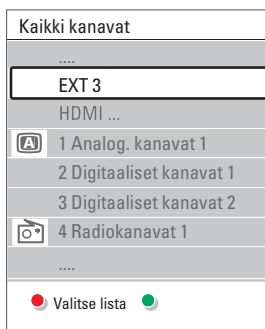

- 2 Saat kaikki suosikkiluettelot näkyviin punaisella painikkeella.
- 3 Valitse luettelo nuolinäppäimillä (ylös/alas).
- 4 Paina **OK**-painiketta.
Valittu suosikkiluettelo tulee ruutuun.
- 5 Poistu luettelosta painamalla uudelleen **OK**-painiketta.

5.6.2 Suosikkiluettelon määrittäminen

Voit luoda oman suosikkiluettelon tai muokata sitä.

- 1 Paina **OK**-painiketta.
Viimeksi valittu suosikkiluettelo tulee kuvaruutuun.
- 2 Saat kaikki suosikkiluettelot näkyviin punaisella painikkeella.
- 3 Valitse luettelo nuolinäppäimillä (ylös/alas).
- 4 Paina **OK**-painiketta.
- 5 Siirry vihreällä painikkeella muokkaustoimintoon.
Valittu luettelo sisältää täydellisen kanavaluettelon.
- 6 Korosta kanava nuolinäppäimillä (ylös/alas).
- 7 Merkitse valittu kanava (tai poista sen merkintä) **OK**-painikkeella. Kanava lisätään valittuun luetteloon (tai poistetaan siitä).

- 8 Poistu muokkaustoiminnosta painamalla uudelleen vihreää painiketta.
Muokattu kanavaluettelo tulee uudelleen näkyviin.

5.6.3 Kanavan valitseminen suosikkiluettelosta

- 1 Paina **OK**-painiketta.
Viimeiseksi valittu kanavaluettelo tulee näkyviin.
- 2 Korosta kanava nuolinäppäimillä (ylös/alas).
- 3 Paina **OK**-painiketta.
Televisio siirtyy kyseiselle kanavalle.

👉 Vihje

- Voit selata suosikkiluettelon kanavia **-P+**-painikkeella.
- Voit edelleen valita numeropainikkeilla kanavia, joita ei ole merkitty suosikeiksi.

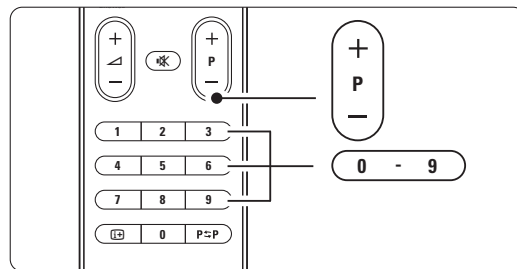

5.7 Sähköinen ohjelmaopas

Sähköinen ohjelmaopas on digitaalisten televisio-ohjelmien opas. Voit selata, valita ja tarkastella ohjelmia oppaassa ajan, nimen ja lajin mukaan. Sähköiset ohjelmaoppaissa on kahdenlaisia: nyt ja seuraava sekä 7 tai 8 päivää.

Kun digitaaliset kanavat on asennettu, niiden ohjelmatiedot ovat sähköisessä ohjelmaoppaassa. **Nyt ja seuraava** -opas on aina käytettävissä, mutta **7 tai 8 päivän** opas on käytössä vain joissakin maissa.

Sähköisen ohjelmaoppaan valikossa ...

- on luettelo käynnissä olevista ohjelmista
- näkyy seuraava ohjelma
- voi ryhmitellä ohjelmia lajin mukaan
- voi asettaa muistutuksia ohjelman alkamisesta
- voi määrittää sähköisen oppaan suosikkikanavia
- jne.

5.7.1 Sähköisen oppaan ottaminen käyttöön

1 Paina -painiketta.

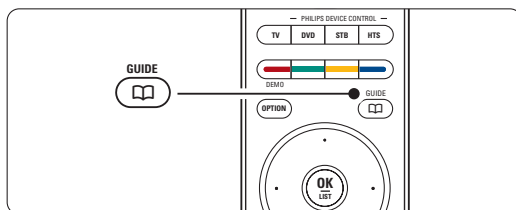

Näkyviin tulee seuraavanlainen sähköinen ohjelmaopas.

Nyt ja seuraava -ohjelmaopas

Ruudussa näkyy tarkat tiedot meneillään olevasta ohjelmasta.

26 BBC1	Ti, 12 Syys	09:17
Nimike: Commonwealth Games		
Info: 7:50 - 12:30 : 280 min.		
Pois	Seuraava	
Vaihda kanava painamalla - P +.		

Tai

7 tai 8 päivän ohjelmaopas

Sähköisen ohjelmaoppaan tietojen saamiseen voi kulua jonkin verran aikaa.

Lisätietoja television käyttämisestä

Kuvaruutuun tulee televisio-ohjelmaluettelo.

Ohjelmaopas		Ti, 12 Syys	
	Noin	09:55	Seuraava
BBC ONE	07:50 Commonwealth	12:30	Commonwealth
BBC TWO	09:50 Tweenies	10:15	Something Special
five	09:00 The Wright Stuff	10:30	Trisha Goddard
BBC THREE	05:32 This is BBC THREE	12:00	This is BBC THREE
BBC FOUR	05:32 This is BBC FOUR	12:00	This is BBC FOUR
abc1	09:20 Moonlighting	10:15	Daddio

Muistuta 13:50 Anastasia
 Katso
 Asenna ...
 Info 0010 - EEN

- 2** Voit käyttää ruudun alareunassa olevia toimintoja väripainikkeilla.
- **Seuraava:** näyttää seuraavan ohjelman tiedot.
 - **Muistuta:** ohjelman merkitseminen muistutuksena tai merkinnän poistaminen.
 - **Katso:** nykyisen ohjelman katsominen tai kuunteleminen.
 - **Mene kohtaan...:** siirtyminen edelliseen tai seuraavaan päivään.
 - **Info:** valitun ohjelman tietojen näyttäminen (jos käytössä).
- 3** Poistu sähköisestä ohjelmaoppaasta painamalla -painiketta.

5.7.2 Lisätietoja 7 tai 8 päivän ohjelmaoppaasta

Esimerkiksi ohjelman tyyppikohtaista hakua ja ohjelmoituja muistuttajia ohjataan Ohjelmaopas-valikossa.

- 1** Paina kaukosäätimen -painiketta.
- 2** Paina **Menu**-painiketta.

Ohjelmaopas-valikko tulee kuvaruutuun.

Ohjelmaopas	Mitä on
Mitä on	12:30 South Today
Ohjelm.tyyppikoht...	11:50 Working Lunch
Ohjelm.muistuttajat	11:55 Melrose Place
Suosikki-EPG-kan...	13:00 In aller Freund
Laata EPG-tiedot	

- 3** Valitse valikkovaihtoehto nuolinäppäimillä (ylös/alas).
- 4** Siirry nuolinäppäintä oikealle.
- 5** Tee valinta nuolinäppäimillä (ylös/alas).
- 6** Ota käyttöön **OK**-painikkeella tai siirry katsomaan ohjelmaa painamalla vihreää painiketta.
- 7** Poistu sähköisestä ohjelmaoppaasta painamalla -painiketta.

Huomautus

Vain Suosikki-EPG-kanaviksi merkityt kanavat näkyvät Ohjelmaopas-valikossa.

5.8 Ajastimet ja lukitukset

Tässä luvussa on tietoja virran kytkemisestä tai sen katkaisemisesta määritettyyn aikaan sekä television lukitsemisesta ja lukituksen poistamisesta.

5.8.1 Automaattinen siirtyminen valmiustilaan

Uniajastin siirtää television valmiustilaan tietyn ajan jälkeen.

- 1 Paina kaukosäätimen **Menu**-painiketta ja valitse Tv-valikko > Toiminnot > Uniajastin. Siirry uniajastimeen nuolinäppäimillä oikealle.
- 2 Määritä nuolinäppäimillä (ylös/alas) ajaksi enimmillään 180 minuuttia (viiden minuutin välein). Jos asetukseksi määritetään 0 minuuttia, uniajastin kytkeytyy pois päältä.

Voit halutessasi katkaista televisiosta virran aikaisemmin tai määrittää uuden ajan ajastetun ajan kuluessa.

5.8.2 Virran kytkeminen televisioon automaattisesti

Ajastin kytkee televisioon automaattisesti virran ja televisio siirtyy valitulle kanavalle määritettyyn aikaan.

- 1 Paina kaukosäätimen **Menu**-painiketta ja valitse Tv-valikko > Toiminnot > Kytchentäajastin. Siirry ajastinvalikkoon nuolinäppäimillä oikealle.
- 2 Valitse yksi kerrallaan valikkovaihtoehto ja siirry niihin nuolinäppäimillä (ylös/alas tai vasemmalle, oikealle). Määritä näin kanava, viikonpäivä (tai päivittäin) ja aloitus aika.
- 4 Vahvista **OK**-painikkeella.
- 5 Poistu valikosta painamalla uudelleen **Menu**-painiketta.

🔍 Vihje

Poista Kytchentäajastin käytöstä valitsemalla ajastinvalikosta **Pois**.

5.8.3 Televisiokanavien ja -ohjelmien lukitseminen

Voit estää lasten lapsia katsomasta kytkettyjen laitteiden televisiokanavia ja/tai -ohjelmia lukitsemalla ne. Voit lukita ohjelmat ja poistaa niiden lukituksen nelinumeroisella koodilla.

Koodin määrittäminen ja muuttaminen

- 1 Paina kaukosäätimen **Menu**-painiketta ja valitse Tv-valikko > Toiminnot > Aseta tai Muuta koodi. Anna koodi nuolinäppäimellä oikealle.
- 2 Ilmoita koodi numeropainikkeilla.

Näkyviin tulee **Toiminnot**-valikko sekä viesti, jossa vahvistetaan, että koodi on luotu tai sitä on muutettu.

Unohtunut koodi

- 1 Valitse **Muuta koodi**.
- 2 Paina nuolinäppäintä oikealle.
- 3 Ilmoita ohituskoodi 8-8-8-8.
- 4 Ilmoita uusi koodi.
- 6 Vahvista antamasi uusi koodi. Aikaisempi koodi poistetaan ja uusi koodi tallennetaan.

5.8.4 Lapsilukon ottaminen käyttöön tai poistaminen käytöstä

Kun koodi on määritetty, voit lukita kaikki kanavat ja laitteet tai tietyn kanavan tai laitteen, määrittää ajan, jonka jälkeen kaikki kanavat ja laitteet lukitaan, tai määrittää vanhempien luokitteluun lapsen iän digitaalisten kanavien asennuksen ja lähetyksen yhteydessä.

- 1 Paina kaukosäätimen **Menu**-painiketta ja valitse Tv-valikko > Toiminnot > Lapsilukko. anna koodi nuolinäppäimellä oikealle.
- 2 Ilmoita koodi numeropainikkeilla.
- 3 Valitse jokin asetuksista.
- 4 Paina nuolinäppäintä oikealle.

Kaikkien kanavien tai liitettyjen laitteiden lukitseminen ja lukituksen poistaminen

- 1 Valitse **Lukko** tai **Lukitus pois**.
- 2 Paina **OK**-painiketta.

Tiettyjen ohjelmien tai kaikkien kanavien lukitseminen tietystä ajasta lähtien

Lapsilukko	Katselunesto
Lukko	Lukitus alkaa
Katselunesto	Kanavalukitus
Lukitus pois	Vanhempien luok...

- 1 Valitse **Katselunesto**.
- 2 Siirry Katselunesto-valikkoon oikealla nuolinäppäimellä.
- 3 Siirry Lukitus alkaa-valikkoon oikealla nuolinäppäimellä uudelleen.
- 4 Ota ajastinlukitus käyttöön valitsemalla **Päälle**.
- 5 Paina nuolinäppäintä vasemmalle.
- 6 Valitse **Aika**.
- 7 Paina nuolinäppäintä oikealle.
- 8 Ilmoita aika nuolinäppäimillä ylös tai alas ja oikealle.
- 9 Paina **OK**-painiketta.

Yhden tai usean kanavan tai liitetyn laitteen lukitseminen

- 1** Valitse **Katselunesto**.
- 2** Vahvista valinta nuolinäppäimellä oikealle.
- 3** Valitse **Kanavalukitus** nuolinäppäimillä (ylös/alas).
- 4** Paina nuolinäppäintä oikealle.
- 5** Valitse nuolinäppäimillä (ylös/alas) kanavat, jotka haluat lukita tai joiden lukituksen haluat poistaa.
- 6** Lukitse kanava tai poista lukitus painamalla **OK**-painiketta.

Ikäluokituksen määrittäminen digitaaliselle ohjelmalle



Jotkin digitaalikanavien ohjelmat on luokiteltu (joissakin maissa). Kun lapsesi on nuorempi kuin luokituksessa mainittu ikä, ohjelma lukitaan.

- 1** Valitse **Katselunesto**.
- 2** Vahvista valinta nuolinäppäimellä oikealle.
- 3** Valitse **Vanhempien luokittelu** nuolinäppäimillä (ylös/alas).
- 4** Paina nuolinäppäintä oikealle.
- 5** Valitse ikäluokitus nuolinäppäimillä (ylös/alas).
- 6** Poistu Lapsilukko-valikosta painamalla **Menu**-painiketta.

5.9 Tekstitys

Kullekin televisiokanavalle voidaan määrittää tekstitys teksti-tv:n tai digitaalisen kanavan (DVB-T) kautta. Tekstityskielen voi valita asennettujen digitaalisten kanavien ohjelmiin.

5.9.1 Analogisten televisiokanavien tekstitys

- 1** Valitse analoginen televisiokanava.
- 2** Siirry teksti-tv:hen -painikkeella.
- 3** Ilmoita tekstityssivun kolminumeroinen sivunumero.
- 3** Poistu teksti-tv:stä -painikkeella.

Huomautus

Teksti-tv:n tekstityssivu on tallennettava muistiin erikseen kullekin televisiokanavalle.

5.9.2 Tekstityksen ottaminen käyttöön tai poistaminen käytöstä

- 1** Paina kaukosäätimen **Menu**-painiketta ja valitse Tv-valikko > Toiminnot > Tekstitys ja siirry luetteloon oikealla nuolinäppäimellä.

Tv-valikko	Toiminnot
Tv-asetukset	Tekstitys
Toiminnot	Tekstityskieli
Asennus	Uniajastin
Ohjelm. päivitys	Lapsilukko
	Aseta/muuta koodi
	Kytentääjastin
	Yleinen liittäminen
	Esittely

- 2** Jos haluat tekstityksen olevan aina käytössä, valitse nuolinäppäimillä (ylös/alas) **Päälle**. Valitse **Mute-toiminnossa**, jos haluat tekstityksen näkyvän silloin, kun ääni on mykistetty kaukosäätimen -painikkeella.
- 3** Palaa Toiminnot-valikkoon vasemmalla nuolinäppäimellä.

Vihje

Voit valita Tekstitys-valikon suoraan kaukosäätimen **Option**-painikkeella. Lisätietoja on luvussa **5.2.3 Pikahakuvalikko**.

5.9.3 Digitaalisen tekstityskielen valitseminen.

Jos digitaalisella kanavalla voi valita tekstityksen, voit esivalita tekstityskielen lähettävien kielten luettelosta. Asennus-valikossa määritetty esivalittu tekstityskieli ohitetaan tilapäisesti.

- 1** Paina kaukosäätimen **Menu**-painiketta ja valitse Tv-valikko > Toiminnot > **Tekstityskieli** ja siirry saatavissa olevien kielten luetteloon nuolinäppäimillä oikealle.
- 2** Valitse tekstityskieli nuolinäppäimillä (ylös/alas).
- 3** Paina **OK**-painiketta.

Vihje

Voit valita Tekstityskieli-valikon suoraan kaukosäätimen **Option**-painikkeella. Lisätietoja on luvussa **5.2.3 Pikahakuvalikko**.

5.10 Valokuvien, MP3-tiedostojen yms. näyttäminen ja toistaminen

Voit katsoa muistikortille tai USB-laitteelle (lisävaruste) tallennettuja kuvia tai kuunnella musiikkitiedostoja. Voit katsoa kuvia diaesityksenä tai kuunnella omaa soittoluetteloa.

Huomautus

Philips ei vastaa siitä, jos USB-laitetta tai muistikorttia ei tueta, tai jos tallennettu tieto vahingoittuu tai katoaa.

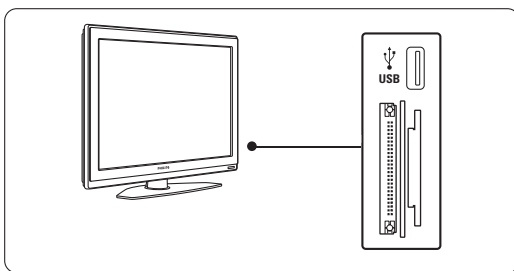

5.10.1 USB-laitteen tai muistikortin asettaminen paikalleen

Varoitus

Kortin datan suojaus

- Älä koske kortin takana oleviin liittimiin.
- Työnnä kortti aina oikeassa suunnassa. Jos panet sen väärin, siitä voi olla seurauksena kortin ja laitteen vioittuminen.

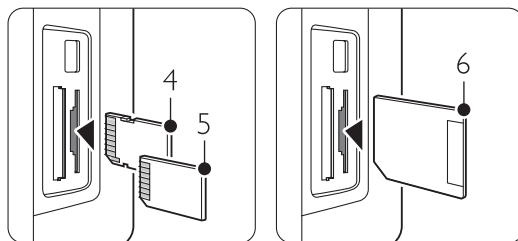
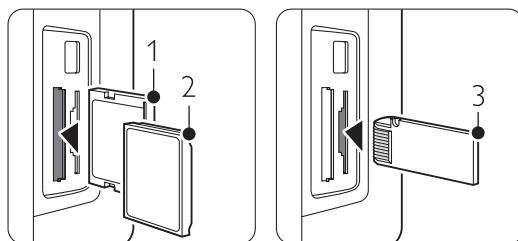

- 1 Compact Flash
2 Microdrive
3 Memory stick

- 4 SD card
5 Multimedia Card
6 Smart Media

- Älä altista korttia suurelle paineelle tai voimakkaille iskuille.
- Laitteen tai kortin vikatoiminnoista voi olla seurauksena tietojen häviäminen tai kortin vioittuminen.

Aseta laite television sivussa olevaan liitäntään, kun televisioon on kytkettyä virta.

Päävalikko tulee automaattisesti kuvaruutuun ja muistikortin tai USB-laitteen nimi näkyy korostettuna **Multimedia**-kohdan vieressä.

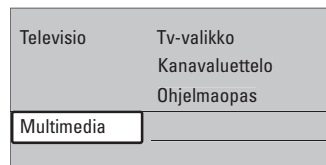

5.10.2 USB-laitteen poistaminen

Varoitus











Voit estää muistikortin tai USB-laitteen vahingoittumisen poistamalla näyttövalikosta ja odottamalla viisi sekuntia, ennen kuin poistat USB-laitteen tai muistikortin.

- 1 Poistu valikosta painamalla uudelleen **Menu**-painiketta.
- 2 Poista USB-laite tai muistikortin.











5.10.3 Kuvien katsominen

USB-laitteelle tallennetut tiedostot näkyvät Multimedia-valikossa.

- 1 Siirry Multimedia-valikkoon nuolinäppäimellä (ylös/alas). **Kuva** on korostettu.

Kuva	Afrika_2001
 Afrika_2001	 Kenya.jpg
 Paris_2005	 Congo.jpg
 My_car.jpg	 Victoria.jpg
 Jean.jpg	 Dakar.jpg
 Mary.jpg	 Cairo.jpg

- 2 Valitse Kuva-kansio nuolinäppäimellä oikealle.
- 3 Valitse USB-laitteesta tai muistikortilta kuva tai kuva-albumi nuolinäppäimillä (ylös/alas).

Kuva	Afrika_2001
 Afrika_2001	 Kenya.jpg
 Paris_2005	 Congo.jpg
 My_car.jpg	 Victoria.jpg
 Jean.jpg	 Dakar.jpg
 Mary.jpg	 Cairo.jpg

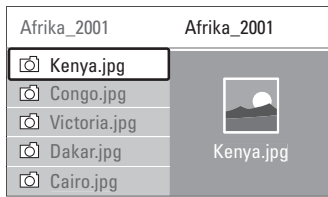

- 4** Valitse katsottava kuva tai käynnistä albumissa olevien kuvien diaesitys **OK**-painikkeella.
- 5** Keskeytä diaesitys **OK**-painikkeella. Jatka painamalla painiketta uudelleen.
- 5** Suorita ruudun alareunassa mainittu toiminto painamalla kaukosäätimen vastaavaa väripainiketta. Sinisellä painikkeella voit pysäyttää esityksen ja saada käyttöösi lisätoimintoja. Jos alareunassa oleva toimintopalkki ei ole näkyvässä, saat sen näkyviin painamalla jotakin väripainiketta.
- 6** Valitse toinen kuva tai albumi nuolinäppäimellä vasemmalle.

Diaesitysasetukset

- **Yksityiskohdat/Lisää**
Näyttää kuvan nimen, päivämäärän, koon ja diaesityksen seuraavan kuvan.
- **Siirtotavat**
Näyttää saatavissa olevat kuvien siirtotyylit. Valitse nuolinäppäimillä (ylös/alas) ja ota käyttöön **OK**-painikkeella.
- **Näyttöaika**
Määrittää kuvien siirron väliajan Lyhyeksi, Keskinertaiseksi tai Pitkäksi.
- **Kierrä**
Kuvan kiertämiseen.
- **Zoom** Näyttää valittavat suurennokset.
- **Aloita/Näytä** Diaesityksen pysäyttämiseen ja käynnistämiseen uudelleen.

5.10.4 Hakukuvat

Valitun albumien kuvien katselu yhteenvedossa.

- 1** Valitse kuva-albumi.
- 2** Siirry kuvaluetteloon oikealla nuolinäppäimellä.
- 3** Paina vihreää painiketta.
- 4** Korosta kuva nuolinäppäimillä ylös/alas tai vasemmalle/oikealle.
- 5** Siirry kuvaan **OK**-painikkeella.
- 6** Palaa hakukuvien yhteenvedoon nuolinäppäimillä vasemmalle.
- 7** Palaa kuvaluetteloon painamalla vihreää painiketta uudelleen.

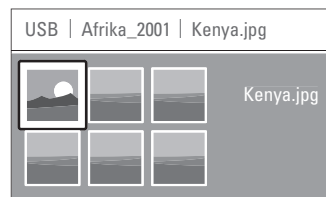

5.10.5 Musiikin kuuntelu

Kappaleet ovat Multimedia-valikon Musiikki-albumissa.

- 1** Korosta Multimedia-valikossa **Musiikki**.
- 2** Siirry Musiikki-kansio oikealla nuolinäppäimellä uudelleen.
- 3** Valitse kappale tai musiikkialbumi nuolinäppäimillä ylös tai alas.
- 4** Toista valitsemasi kappale tai toista kappale ja samalla albumilla sitä seuraava kappale painamalla **OK**-painiketta.

Musiikkiasetukset

- **Yksityiskohdat**
Näyttää tiedoston nimen.
- **Uusinta: yksi/kaikki**
Toistaa kaikkia albumin kappaleita, kunnes pysäytät toiston, tai toistaa valittua kappaletta, kunnes pysäytät toiston.
- **Satunnaistoisto**
Toistaa kappaleita satunnaisessa järjestyksessä.

5.10.6 Diaesitys, jossa taustamusiikkia

Voit katsoa tallennetuista kuvista tehdyn diaesityksen, johon olet liittännyt tallentamasi taustamusiikin.

- 1** Valitse ensin musiikkialbumi ja paina **OK**-painiketta.
- 2** Korosta Kuva-kansio, valitse kuva-albumi ja paina **OK**-painiketta.

5.11 Digitaalisten radiokanavien kuuntelu

Jos digitaalisia lähetyksiä on saatavana, digitaaliset radiokanavat asennetaan asennuksen aikana.

Digitaalisen radiokanavan kuuntelu:

- 1** Paina kaukosäätimen **OK**-painiketta.
Kaikki kanavat -valikko näkyy kuvaruudussa.
- 2** Valitse radiokanava numeropainikkeilla.
Radiokanavat alkavat numerosta 400. Lisätietoja uudelleenjärjestämisestä on luvussa **6.3.3 Kanavien järjestäminen uudelleen**.
- 3** Paina **OK**-painiketta.

5.12 Ohjelmistopäivitys

Philips yrittää jatkuvasti parantaa tuotteitaan ja haluaa käyttäjän hyötyvän tästä myös tuotteen hankkimisen jälkeen. TV-ohjelmiston voi päivittää USB-muistilaitteella (lisävaruste)

Huomautus

USB-laitteessa on oltava vähintään 48 Mt vapaata tilaa. Varmista, että kirjoitus suojaus on poistettu käytöstä.

Jotakin USB-laitteita ei voi käyttää tämän television kanssa. Ota yhteys jälleenmyyjään.

5.12.1 Päivitysavustaja

Päivitysavustaja helpottaa televisio-ohjelmiston päivittämistä.

Television tunnistaminen

Television lähettää USB-muistitikkuaun tunnistetiedot.

- 1** Paina **Menu**-painiketta.
- 2** Paina nuolinäppäintä oikealle.
- 3** Valitse **Ohjelmiston päivitys** nuolinäppäimillä (ylös/alas).
- 4** Paina nuolinäppäintä oikealle.

Tv-valikko	Ohjelmiston päivitys
Tv-asetukset	Nykynin ohjelmis..
Toiminnot	Päivitysavustaja
Asennus	Paikalliset päivityk..
Ohjelmiston päiv..	Ilmoitus

- 5** Valitse **Päivitysavustaja** nuolinäppäimillä (ylös/alas).
- 6** Paina nuolinäppäintä oikealle.
- 7** Ota käyttöön **OK**-painikkeella.
- 8** Aseta USB-muistilaite television sivussa olevaan USB-liittimeen.
Näkyviin tulee päävalikko.
- 9** Jatka painamalla vihreää painiketta.
Näkyviin tulee ilmoitus, kun televisio on kirjoittanut tunnistustiedoston USB-muistilaitteeseen.
- 10** Lopeta painamalla vihreää painiketta.
- 11** Poista USB-muistilaite televisiosta.

5.12.2 Ohjelmiston lataaminen tietokoneesta USB-laitteeseen

- 1 Aseta USB-muistilaitte tietokoneeseen, jossa on internet-yhteys.
- 2 Etsi ja avaa USB-laitteessa tiedosto update.htm.
- 3 Lue näytön ohjeet ja valitse **Lähetä ID**. Ohjelmiston päivitys ladataan USB-muistilaitteeseen.
- 4 Poista USB-muistilaitte tietokoneesta.

- 3 Päivitys käynnistyy automaattisesti. Odota.

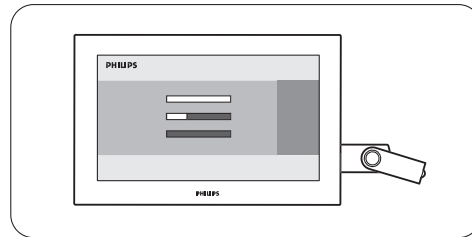

5.12.3 Ladatun ohjelmiston päivityksen siirtäminen televisioon

USB-muistilaitteeseen ladattu ohjelmisto on nyt ladattava televisioon.

⚠ Varoitus

- Älä poista USB-muistilaitetta ohjelmiston päivityksen aikana.
- Jos päivityksen aikana on sähkökatkos, älä poista USB-muistilaitetta televisiosta. Televisio jatkaa päivitystä heti, kun sähkökatkos on ohi.

Päivitys on valmis, kun kuvaruutuun tulee ilmoitus toiminnon onnistumisesta.

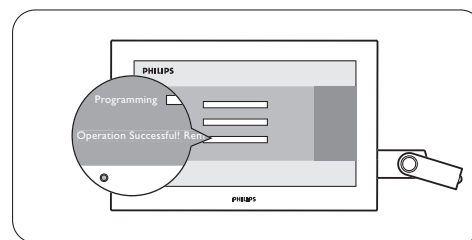

- 1 Aseta USB-muistilaitte television sivussa olevaan USB-liittimeen.

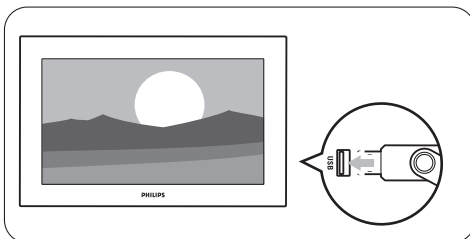

- 4 Poista USB-muistilaitte televisiosta.

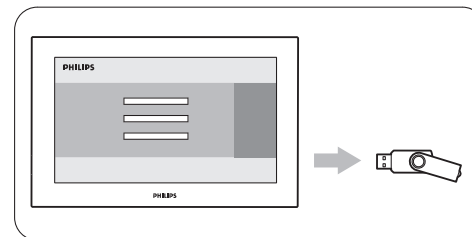

- 2 Television virta katkeaa. Kuvaruutu on musta noin 10 sekuntia. Odota. Älä käytä television -virtapainiketta.

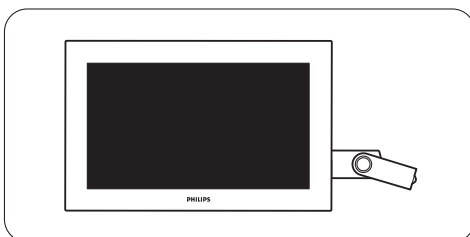

- 5 Paina kaukosäätimen -painiketta.

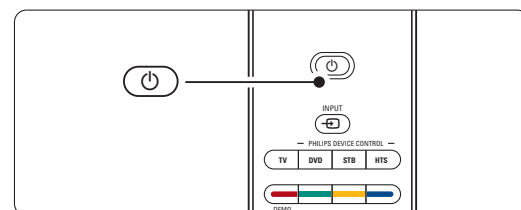

⚠ Huomautus

Paina painiketta vain kerran äläkä paina television **Power** -painiketta.

- 6** Television virta katkeaa. Kuvaruutu on musta noin 10 sekuntia. Odota.

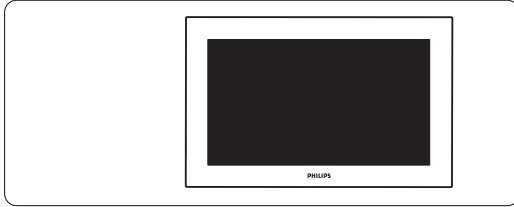

- 7** Televisioon kytketään virta uudelleen. Päivitys on suoritettu.

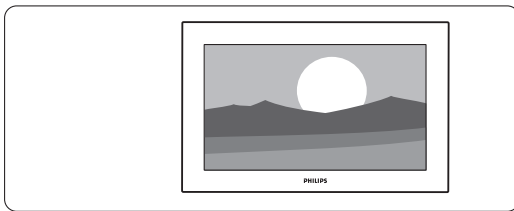

5.12.4 Nykyisen ohjelmiston version tarkistaminen

Ohjelmiston voi päivittää vain, jos uusi ohjelmisto eroaa aikaisemmasta. Voit tarkistaa, mikä ohjelmiston versio sinulla on.

- 1** Valitse TV-valikossa **Ohjelmiston päivitys**.
- 2** Paina nuolinäppäintä oikealle.
- 3** Valitse **Nykyinen ohjelmistotieto** painikkeilla navigointipainike ylös tai alas.
Nykyisen ohjelmiston versio ja kuvaus tulee kuvaruutuun.

5.12.5 Ohjelmiston päivittäminen digitaalilähetyksen (DVB-T) kautta

Digitaalikanava voi toimittaa ohjelmiston automaattisesti televisioon.

Jos kuvaruudussa on ilmoitus päivityksestä, voit päivittää ohjelmiston heti valitsemalla **Nyt**.

Voit siirtää ohjelmiston päivittämistä valitsemalla **Myöhemmin**, jolloin siitä tulee muistutus.

Voit poistua päivityksestä valitsemalla **Peruuta** (tätä vaihtoehtoa ei suositella). Jos peruutit päivityksen, voit suorittaa päivityksen itse valitsemalla TV-valikko > Ohjelmiston päivitys > Paikalliset päivitykset.

6 Kanavan asennus

Kun televisio käynnistettiin ensimmäisen kerran, valittiin TV-valikoiden kieli ja kaikki vastaanotettavissa olevat kanavat tallennettiin.

Tässä luvussa annetaan ohjeita ensiasennuksen mahdolliseen uusimiseen ja uuden analogisen TV-kanavan tallentamiseen.

☹️ Huomautus:

- Niitä vaiheita ei tarvitse suorittaa, jotka ne eivät ole tarpeellisia.
- Uudelleenasennus muokkaa Kaikki kanavat -luetteloa, eikä uusia kanavia lisätä suosikkiluetteloon.

6.1 Kanavan automaattinen asennus

Tässä luvussa on tietoja saatavissa olevien kanavien etsimisestä ja tallentamisesta automaattisesti.

Vaihe 1 Valikkokieli

Määrittää TV-valikoiden kielen.

Siirry seuraavaan vaiheeseen, jos kieliasetukset ovat kunnossa.

- 1** Paina kaukosäätimen **Menu**-painiketta ja valitse TV-valikko > Asennus > **Kielet** ja siirry nuolinäppäimellä oikealle **Valikkokieli**-asetukseen.
- 2** Valitse kieli nuolinäppäimillä (ylös/alas).
- 3** Vahvista **OK**-painikkeella.
- 4** Palaa Asennus-valikkoon nuolinäppäimellä vasemmalle.

Asennus	Kielet
Kielet	Valikkokieli
Maa	Esivalittu audio
Aikavyöhyke	Esivalitut tekstityk...
Kanavan asennus	Kuulemisvaikeus
Esiasetukset	
Littännät	
...	

Kielet-valikossa on myös seuraavat kieliasetukset, kun digitaaliset kanavat on asennettu ja niiden ohjelmia lähetetään.

- **Esivalittu audio:** Valitse esivalituksi kieleksi jokin saatavissa olevista audiokielistä.
- **Esivalitut tekstitykset:** Valitse esivalituksi kieleksi jokin saatavissa olevista tekstityskielistä. Lisätietoja on luvussa **5.9 Tekstitys**.

• Kuulemisvaikeus

Valitsemalla **Päälle** saat näkyviin kuulemisvaikeuksisten tekstityksen sillä kielellä, jonka olet valinnut esivalituksi audio- tai tekstityskieleksi, silloin kun se on saatavissa.

Vaihe 2 Maan valinta

Valitse asuinmaasi. Televisio asentaa ja järjestää televisiokanavat maavalinnan mukaisesti.

- 1** Valitse **Maa** nuolinäppäimellä alas.
- 2** Siirry luetteloon oikealla nuolinäppäimellä.
- 3** Valitse maa nuolinäppäimillä (ylös/alas).
- 4** Palaa Asennus-valikkoon nuolinäppäimellä vasemmalle.

Vaihe 3 Aikavyöhykkeen valinta

Saatavissa vain maissa, joissa on useita aikavyöhykkeitä

- 1** Valitse **Aikavyöhyke** nuolinäppäimellä alas.
- 2** Siirry luetteloon oikealla nuolinäppäimellä.
- 3** Valitse aikavyöhyke nuolinäppäimillä (ylös/alas).
- 4** Palaa Asennus-valikkoon nuolinäppäimellä vasemmalle.

Vaihe 4 Televisio- ja radiokanavien asentaminen

Televisio etsii ja tallentaa kaikki saatavissa olevat digitaaliset ja muut kuin digitaaliset televisiokanavat ja kaikki digitaaliset radiokanavat.

- 1** Valitse **Kanavan asennus** nuolinäppäimellä alas.
- 2** Valitse Kanavan asennus-valikko oikealla nuolinäppäimellä.
Automaattinen asennus on korostettu.
- 3** Valitse **Aloita nyt** nuolinäppäimellä oikealle.
- 4** Paina **OK**-painiketta.
- 5** Aloita painamalla vihreää painiketta.
Asennus voi kestää muutamia minuutteja.
- 6** Palaa Asennus-valikkoon painamalla punaista painiketta, kun kanavahaku on suoritettu.
- 2** Poistu TV-valikosta painamalla uudelleen **Menu**-painiketta.

👉 Vihje

Kun digitaaliset televisiokanavat on haettu, asennettujen kanavien luettelossa voi olla tyhjiä kanavanumeroita.

Lisätietoja asennettujen kanavien nimien vaihtamisesta, kanavien uudelleenjärjestämisestä ja kanavien poistamisesta on luvussa **6.3 Tallennettujen kanavien järjestäminen uudelleen**.

6.2 Analoginen: manuaalinen asennus

Voit virittää analogiset TV-kanavat kanava kerrallaan manuaalisella asennuksella.

6.2.1 Järjestelmän valitseminen

- 1 Paina kaukosäätimen **Menu**-painiketta ja valitse Tv-valikko > Asennus > Kanavan asennus > Analog.: Manuaalinen asennus.
- 2 Siirry manuaaliseen asennukseen oikealla nuolinäppäimellä. **Järjestelmä** näkyy korostettuna.
- 3 Siirry Järjestelmäluetteloon oikealla nuolinäppäimellä.
- 4 Valitse maa tai maanosa, jossa asut, nuolinäppäimillä (ylös/alas).
- 5 Palaa Manuaalinen asennus-valikkoon nuolinäppäimellä vasemmalle.

Kanavan asennus	Analog.: Manuaal...
Automaat. asennus	Järjestelmä
Asennuksen päivit...	Haku
Digitaalinen: koev...	Hienosäätö
Analog.: Manuaal...	Tallenna nykyinen...
Järjestä uudelleen	Tallenna uutena...

6.2.2 Uuden kanavan hakeminen

- 1 Paina kaukosäätimen **Menu**-painiketta ja valitse Tv-valikko > Asennus > Kanavan asennus > Analog.: Manuaalinen asennus > **Haku**.
- 2 Valitse Haku-valikko oikealla nuolinäppäimellä.
- 3 Paina punaista painiketta, jos haluat näppäillä kanavan taajuuden itse, tai paina vihreää painiketta, jos haluat etsiä seuraavan kanavan.

📌 Vihje

Jos tiedät taajuudet, näppäile kolme taajuusnumeroa kaukosäätimen numeropainikkeilla.

- 4 Paina nuolinäppäintä vasemmalle, kun uusi kanava on löytynyt.
- 5 Jos haluat tallentaa uuden kanavan uuden kanavanumeron kohdalle, valitse **Tallenna uutena kanavana**.
- 6 Vahvista valinta nuolinäppäimellä oikealle.
- 7 Paina **OK**-painiketta.
Valmis tulee ruutuun.
- 8 Poistu Kanavan asennus -valikosta painamalla **Menu**-painiketta.

6.2.3 Hienosäätö

Voit hienosäätää löytynyttä kanavaa, jos vastaanotto on heikko.

- 1 Paina kaukosäätimen **Menu**-painiketta ja valitse Tv-valikko > Asennus > Kanavan asennus > Analog.: Manuaalinen asennus > **Hienosäätö**.
- 2 Valitse Hienosäätö-valikko oikealla nuolinäppäimellä.
- 3 Säädä taajuutta nuolinäppäimillä (ylös/alas).
- 4 Paina nuolinäppäintä vasemmalle, kun hienosäätö on päättynyt.
- 5 Jos haluat tallentaa hienosäädetyin kanavan nykyisen kanavanumeron kohdalle, valitse **Tallenna nykyinen kanavana**.
- 6 Vahvista valinta nuolinäppäimellä oikealle.
- 7 Paina **OK**-painiketta.
Valmis tulee ruutuun.
- 8 Poistu Kanavan asennus -valikosta painamalla **Menu**-painiketta.

6.3 Tallennettujen kanavien järjestäminen uudelleen

Tallennettujen kanavien nimeämiseen uudelleen, poistamiseen ja uudelleen asentamiseen.

6.3.1 Kanavan nimen vaihtaminen

Kanavan nimen vaihtaminen tai sellaisen kanavan nimeäminen, jolle ei ole vielä ilmoitettu nimeä.

- 1 Paina kaukosäätimen **Menu**-painiketta ja valitse Tv-valikko > Asennus > Kanavan asennus > **Nimeä uudell.**
- 2 Siirry kanavaluetteloon oikealla nuolinäppäimellä.
- 3 Valitse kanava, jonka nimen haluat vaihtaa nuolinäppäimillä (ylös/alas) kerran kanavaluettelossa.
- 4 Paina punaista painiketta.
- 5 Valitse merkki nuolinäppäimillä vasemmalle tai oikealle. Muuta merkkiä nuolinäppäimillä ylös tai alas. Väli, numerot ja muut erikoismerkit ovat **z** ja **A**-kirjaimen välissä.
- 6 Lopeta painamalla vihreää painiketta tai **OK**-painiketta.

📌 Vihje

Keltaisella näppäimellä kaikki merkit voidaan poistaa. Sinisellä näppäimellä poistetaan korostetut merkit.



6.3.2 Kanavan poistaminen ja asentaminen uudelleen

Tallennetun kanavan voi poistaa, jolloin sitä ei voi enää katsoa.

Aiemmin poistetun kanavan voi asentaa uudelleen.

- 1** Paina kaukosäätimen **Menu**-painiketta ja valitse Tv-valikko > Asennus > Kanavan asennus > **Nimeä uudell..**
- 2** Siirry kanavaluetteloon oikealla nuolinäppäimellä.
- 3** Valitse kanava, jonka haluat poistaa tai asentaa uudelleen painamalla nuolinäppäimillä (ylös/alas) kerran luettelossa.
- 4** Paina vihreää painiketta, jos haluat poistaa kanavan tai asentaa sen uudelleen.
- 5** Poistu valikosta painamalla uudelleen **Menu**-painiketta.

6.3.3 Kanavien järjestyksen muuttaminen

Tallennettujen kanavien järjestystä voi muuttaa.

- 1** Paina kaukosäätimen **Menu**-painiketta ja valitse Tv-valikko > Asennus > Kanavan asennus > **Nimeä uudell..**
- 2** Siirry kanavaluetteloon oikealla nuolinäppäimellä.
- 3** Valitse kanava, jonka paikkaa haluat vaihtaa painamalla nuolinäppäimillä (ylös/alas) kerran luettelossa.
- 4** Siirry kanavaluettelossa ylöspäin korostettuun kanavaan keltaisella painikkeella.
- 5** Siirry kanavaluettelossa alaspäin korostettuun kanavaan sinisellä painikkeella.
- 6** Poistu valikosta painamalla uudelleen **Menu**-painiketta.

6.4 Kanavien automaattinen hallinta kanavanhallinta

Kaikki saatavissa olevat televisiokanavat päivitetään automaattisesti kerran päivässä kello 3.00. Päivitys tehdään, jos televisio on valmiustilassa. Jos päivitys ei löydä kanavaa, joka oli tallennettuna aiemmin, se poistetaan kanavaluettelosta.

Päivityksen voi tehdä myös itse koska tahansa.

- 1** Paina kaukosäätimen **Menu**-painiketta ja valitse Tv-valikko > Asennus > Kanavan asennus > **Asennuksen päivitys.**
- 2** Valitse Asennuksen päivitys-valikko oikealla nuolinäppäimellä.
- 3** Paina **OK**-painiketta.
- 4** Aloita painamalla vihreää painiketta. Asennuksen päivitys käynnistyy ja kestää muutaman minuutin.

- 5** Kun päivitys on suoritettu, palaa Kanavan asennus -valikkoon painamalla punaista painiketta.
- 6** Poistu valikosta painamalla uudelleen **Menu**-painiketta.

6.5 Digitaalivastaanoton testi

Digitaalisten televisiokanavien laadun ja signaalin voimakkuuden voi tarkistaa. Signaalin vahvuuden perusteella antennin paikkaa voi muuttaa, jotta vastaanotto paranisi.

- 1** Valitse kanava.
- 1** Paina kaukosäätimen **Menu**-painiketta ja valitse Tv-valikko > Asennus > Kanavan asennus > **Digitaalinen: koevastaanotto.**
- 3** Vahvista valinta nuolinäppäimellä oikealle.
- 4** Paina **OK**-painiketta. Kuvaruutuun tulee kanavan taajuus, verkon nimi sekä signaalin laatu ja vahvuus.
- 5** Paina vihreää painiketta, kun haluat käynnistää tai näppäillä sen kanavan taajuuden, jota haluat kokeilla. Muuta antennin paikkaa, jos signaali ei ole hyvälaatuinen ja vahva.
- 6** Tallenna kanava keltaisella painikkeella, jos signaali on vahva ja hyvälaatuinen.
- 6** Palaa Kanavan asennus -valikkoon punaisella painikkeella.
- 7** Poistu valikosta painamalla uudelleen **Menu**-painiketta

📌 Vihje

Parhaan tuloksen saa käyttämällä asiantuntevan antenniasentajan apua.

6.6 Tehdasasetukset

Jos kuva-, ääni- ja Ambilight-asetukset ovat menneet sekaisin, voit palauttaa niiden tehdasasetukset.

- 1** Paina kaukosäätimen **Menu**-painiketta ja valitse Tv-valikko > Asennus > **Tehdasasetukset.**
- 2** Valitse Tehdasasetukset-valikko oikealla nuolinäppäimellä.
- 3** Paina **OK**-painiketta.
- 4** Poistu valikosta painamalla uudelleen **Menu**-painiketta

⚠️ Huomaus

Kanavan asennusasetukset eivät muutu.

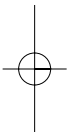
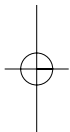

7 Kytkennät

7.1 Kytkentöjen esittely

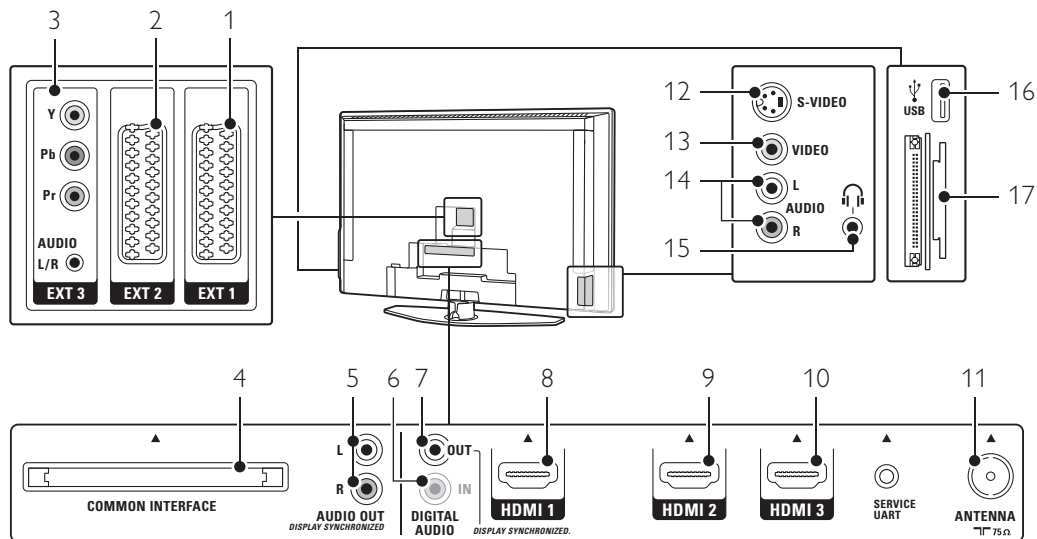

Television takaosan liittimet

- 1 **EXT1**
Esimerkiksi DVD:n, videonauhurin, digitaalivastaanottimen ja pelikonsolin Scart-liitin.
- 2 **EXT2**
Toinen Scart-liitin.
- 3 **EXT3**
Esimerkiksi DVD:n, digitaalivastaanottimen ja pelikonsolin komponenttivideon Y Pb Pr- ja Audio L/R -liittimet.
- 4 **Common Interface**
CA-moduulin liittymä.
- 5 **Audio Out L/R**
Esimerkiksi kotiteatterijärjestelmän RCA-äänilähtöliittimet.
- 6 **Digital Audio In** (jatkuu)
RCA-äänilähtöliitin HDMI-liittimiin, joissa on HDMI-DVI-sovitin.
- 7 **Digital Audio Out**
Esimerkiksi kotiteatterijärjestelmän RCA-äänilähtöliitin.
- 8 **HDMI 1 In**
Esimerkiksi Blu-ray-soittimen sekä HD-digitaalivastaanottimen ja -pelikonsolin HDMI-tuloliitin.

- 9 **HDMI 2 In**
Toinen HDMI-tuloliitin.
- 10 **HDMI 3 In**
Kolmas HDMI-tuloliitin.
- 11 **Antenna input**

Television sivussa olevat liittimet

- 12 **S-Video**
Esimerkiksi videokameran ja pelikonsolin Audio L/R -liittimien kanssa käytettävä S-Video-tuloliitin.
- 13 **Video**
Esimerkiksi videokameran ja pelikonsolin Audio L/R -liittimien kanssa käytettävä RCA-video-tuloliitin.
- 14 **Audio L/R in**
Esimerkiksi videokameran ja pelikonsolin Audio L/R -liitin.
- 15 **Kuulokkeet**
Stereominiliitin.
- 16 **USB**
USB-liitin.
- 17 **Kortinlukijalla**

7.2 Tietoja kytkennöistä

Tässä luvussa on tietoja laitteeseen parhaiten sopivista liitännöistä.

Television takaosassa on kuusi liitintää: TV - EXT1, EXT2, EXT3, HDMI1, HDMI2 ja HDMI3. Kytke laite laadultaan parhaimpaan liitintään. Etsi laitteen laadukkain liitintä ja kytke laite sen avulla televisioon.

Kytettäasetukset

Kun laitteet on kytketty, television on oltava selvillä tehdyistä kytkennöistä ja miten laitteet on kytketty liittimiin. Nämä asetukset voi tehdä TV-valikossa. Lisätietoja on luvussa **7.4 Kytettäasetukset**.

7.2.1 HDMI - laadukkain ★★★★★

HDMI-liitännällä saadaan paras kuvan ja äänen laatu. Video- ja äänisignaalit käyttävät samaa kaapelia. HDMI-liitintä sopii teräväpiirtotelevision signaaleihin.

HDMI-liitännän avulla laitteita on helppo käyttää yhdellä painikkeella, jos laitteessa on HDMI ja CEC. HDMI-liitännällä televisioon liitetty laite voi vain lähettää televisioon ääni- ja videosignaaleja. Laite ei siis pysty vastaanottamaan tai tallentamaan televisiosta ääntä tai videota.

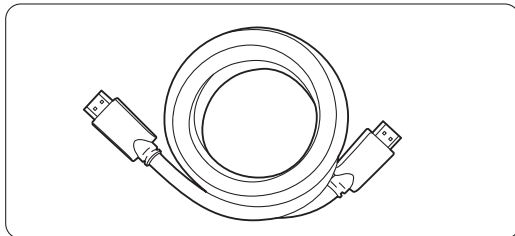

HDMI-kaapeli (enintään 5 m)

👉 Vihje

Käytä HDMI/DVI-sovitinta, jos laitteessa on vain DVI-liitintä. Tällöin tarvitaan lisäksi ylimääräinen äänikaapeli.

⚠️ Huomautus

HDMI tukee HDCP:tä (High-bandwidth Digital Contents Protection). HDCP on HD-sisältöön (DVD- tai Blu-ray-levy) sisältyvä kopiosuojaussignaali.

7.2.2 HDMI ja CEC (jos saatavana)

CEC (Consumer Electronics Control) -tekniikka parantaa HDMI:n ominaisuuksia. Televisiota ja kytkettyjä laitteita on tällöin helppo käyttää, mutta kaikissa laitteissa on oltava sekä HDMI että CEC.

- 1** Paina kaukosäätimen **Menu**-painiketta ja valitse TV-valikko > Asennus > Asetukset ja siirry luetteloon oikealla nuolinäppäimellä.
- 2** Valitse **HDMI-control** ylä- tai alanuolella.
- 3** Siirry asetukseen oikealla nuolinäppäimellä.
- 4** Ota HDMI ja CEC käyttöön valitsemalla **Käytössä**.

⚠️ Huomautus

HDMI ja CEC eivät ehkä toimi muun merkkisissä laitteissa.

Toisto yhdellä painikkeella

Aseta soittimeen DVD-levy, jota haluat katsoa. Televisio käynnistyy valmiustilasta ja näyttää automaattisesti DVD-ohjelman, kun aloitat levyn toiston.

- 1** Paina laitteessa painiketta **Play ▶**. Televisio käynnistyy valmiustilasta.

Järjestelmän valmiustila

Kaikista laitteista voidaan katkaista virta television kaukosäätimellä.

- 1** Paina television kaukosäätimen **🔌**-painiketta muutama sekunti. Kaikki laitteet siirtyvät valmiustilaan.

7.2.3 YPbPr - laadukas ★★★★★

Käytä samanaikaisesti komponenttivideon YPbPr-liitäntöjä ja Audio L/R -miniliitintä. Varmista, että kytket kaapelit värien mukaisesti.

YPbPr-liitäntä pystyy käsittelemään teräväpiirtotelevisiosignaaleja.

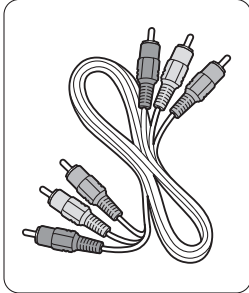

Komponenttivideon YPbPr-kaapeli
- punainen, vihreä, sininen

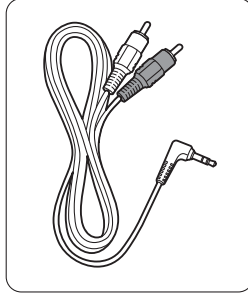

Audio L/R stereo-miniliitinkaapeliin

7.2.5 S-Video - hyvälaatuinen ★★

Käytä yhdessä S-Video- ja Audio L/R (RCA) -kaapeleita. Varmista, että kytket kaapelit värien mukaisesti.

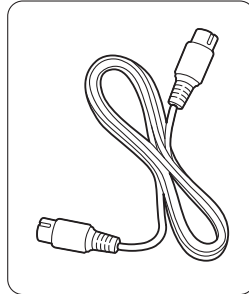

S-Video-kaapeli

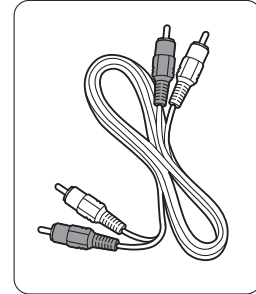

Audio L/R -kaapeli
- punainen, valkoinen

7.2.4 Scart - hyvälaatuinen ★★★

Video- ja äänisignaalit käyttävät samaa kaapelia. Scart-liitäntä sopii RGB-videonsignaalin mutta ei teräväpiirtotelevisiosignaalin käsittelemiseen.

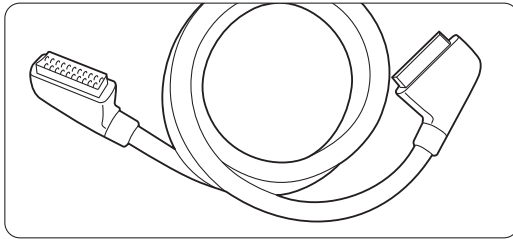

Scart-kaapeli

7.2.6 Video - peruslaatu ★

Käytä yhdessä video (RCA)- ja Audio L/R (RCA) -kaapeleita. Varmista, että kytket kaapelit värien mukaisesti.

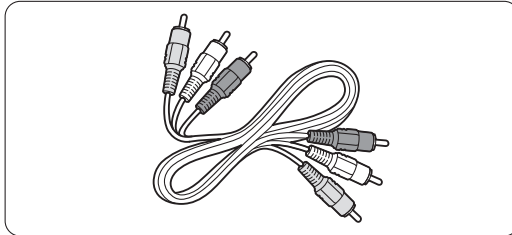

Yhdistetty video- (keltainen) ja Audio L/R -kaapeli
(punainen ja valkoinen)

7.2.7 Kuvaan synkronisoitu äänilähtö

Kun kyseessä on puhe, äänen ja kuvan saa parhaiten vastaanottaa toisiaan kytkemällä kotiteatterijärjestelmä Audio Out L/R- tai Digital Audio -lähtöön. Katso kaavioita **7.3.4** ja **7.3.8**.

Älä kytke DVD-soittimen, digitaalivastaanottimen tai muun AV-laitteen äänisignaalia suoraan kotiteatterijärjestelmään.

7.3 Laitteiden kytkeminen

Tässä luvussa kuvattuja liitäntöjä suositellaan käytettäväksi useimmissa tapauksissa, mutta myös muita ratkaisuja voi ehkä käyttää.

7.3.1 DVD-soitin

Kytke laite scart-kaapelilla EXT1-tuloon television takaosassa.

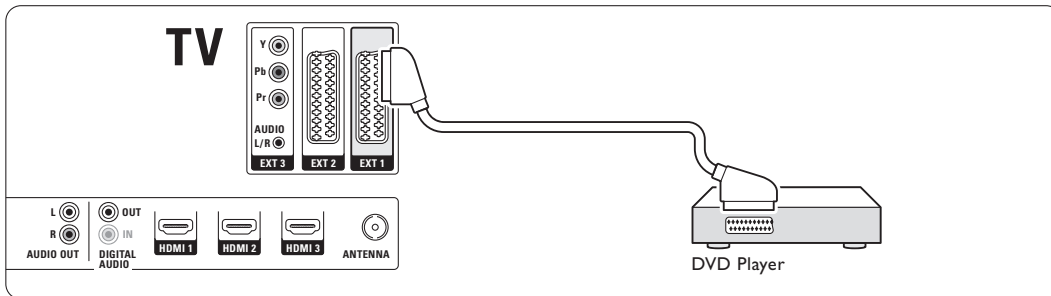

7.3.2 DVD-tallennin tai digitaalivastaanotin

Käytä scart-kaapelia ja 2 antennikaapelia.

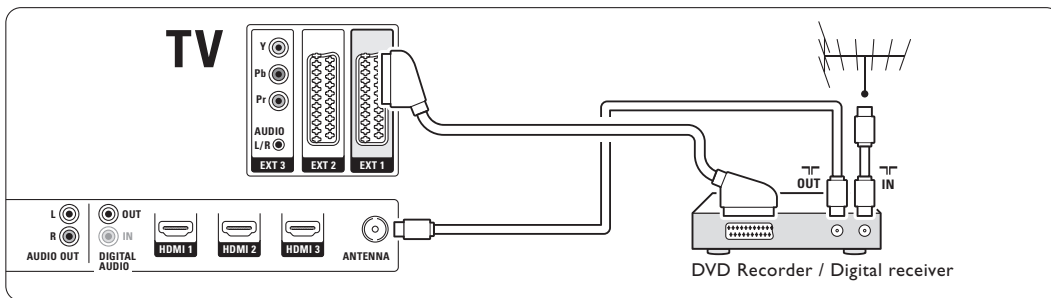

7.3.2 DVD-tallennin tai digitaalivastaanotin

Käytä 3 scart-kaapelia ja 3 antennikaapelia.

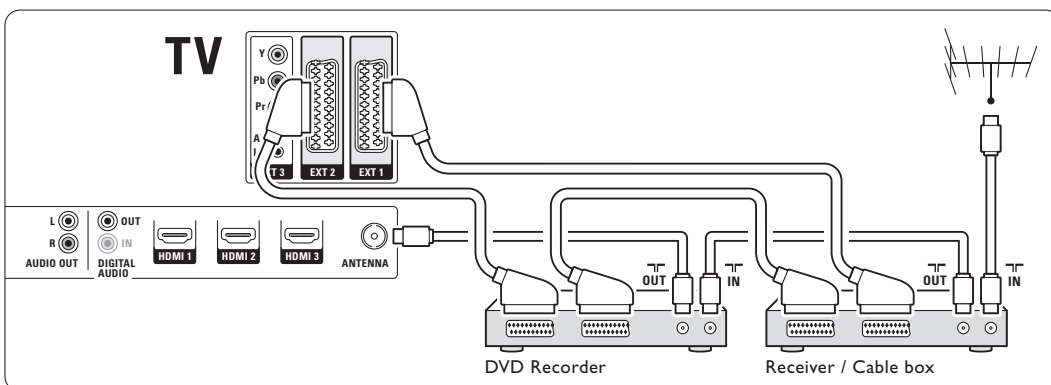

7.3.4 DVD-tallennin ja kotiteatterijärjestelmä

Käytä scart-kaapelia, 2 antennikaapelia ja 1 digitaalista RCA-audiokaapelia.

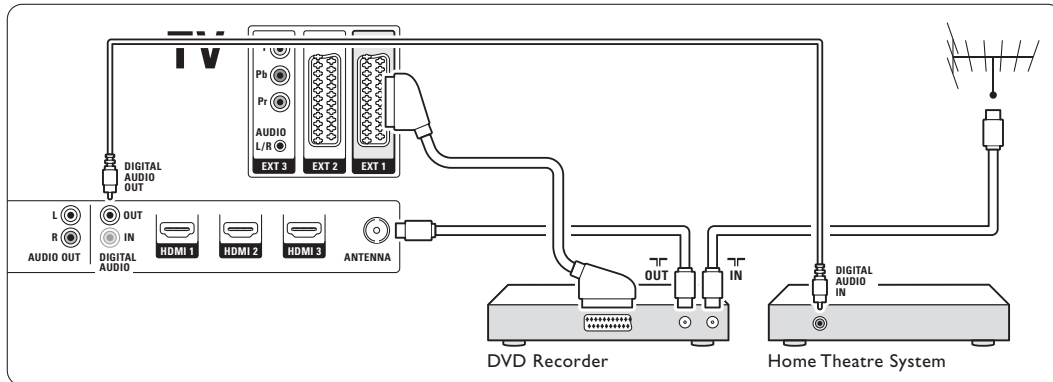

7.3.5 DVD-tallennin ja DVD-kotiteatterijärjestelmä

Käytä 2 scart-kaapelia, 2 antennikaapelia ja 1 digitaalista RCA-audiokaapelia.

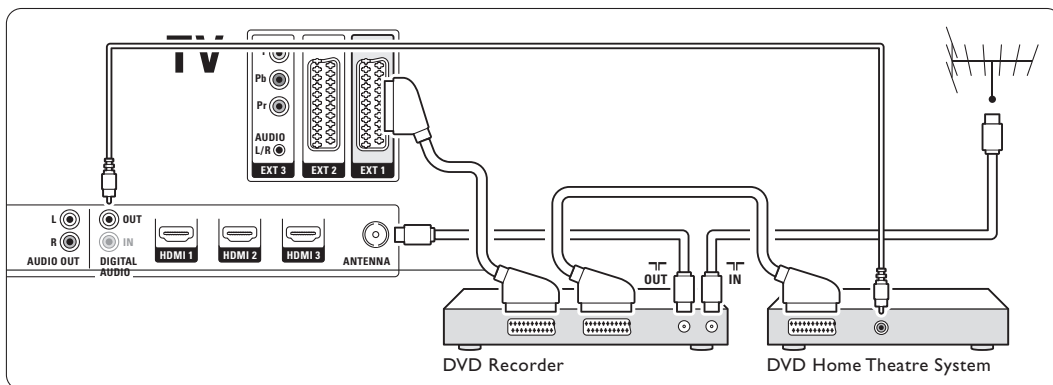

7.3.6 Satelliittivastaanotin

Käytä scart-kaapelia ja 2 antennikaapelia.

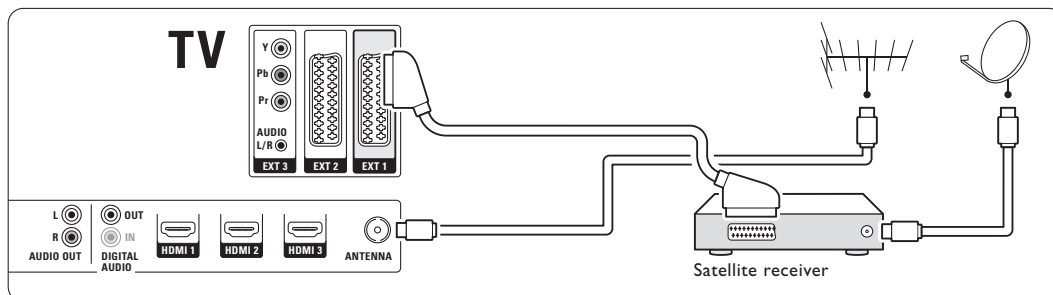

7.3.7 HD-digitaalivastaanotin tai HD-satelliittivastaanotin

Käytä HDMI-kaapelia ja 2 antennikaapelia.

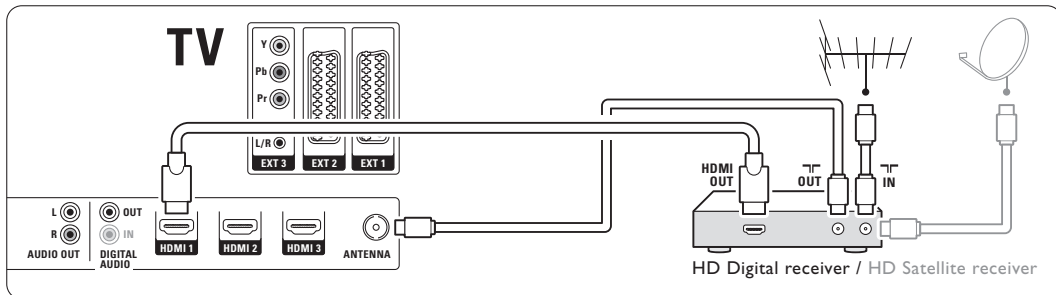

7.3.8 DVD-R, kotiteatterijärjestelmä ja digitaalivastaanotin

Käytä 3 scart-kaapelia, 3 antennikaapelia ja 1 digitaalista RCA-audiokaapelia.

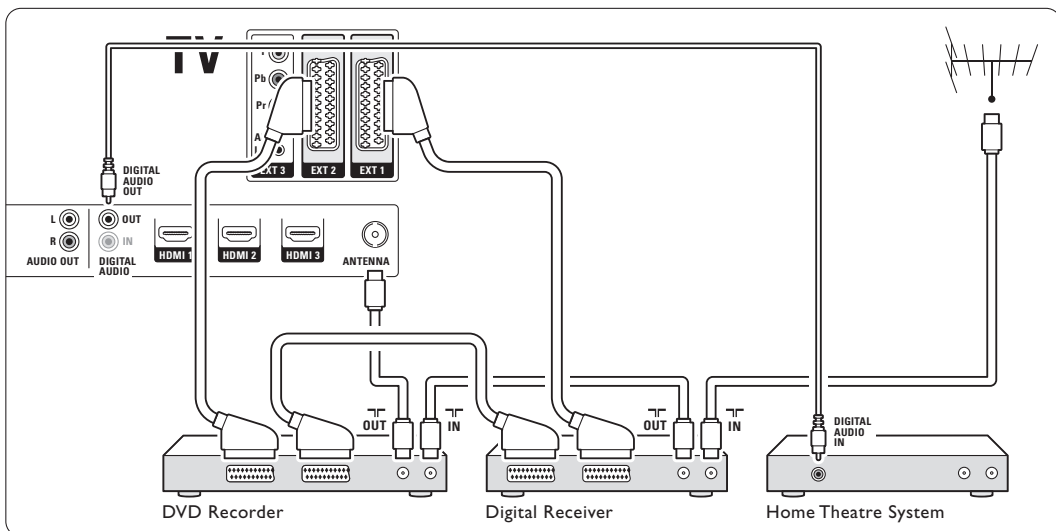

SUOMI

7.3.9 Blu-ray-soitin

Käytä HDMI-kaapelia.

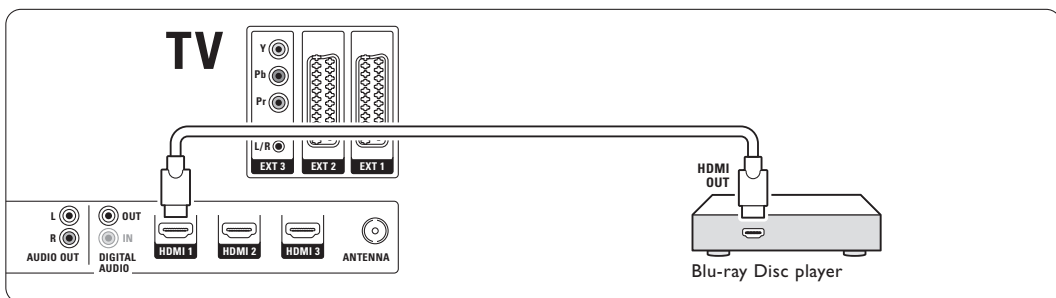

7.3.10 Pelikonsoli

Kätevin pelikonsoliliitäntä on television sivussa. Laadukkaat liitännät ovat television takaosassa.

Kytkeyty television sivussa oleviin liitäntöihin

Käytä video- ja Audio L/R (RCA) -liittimiä.

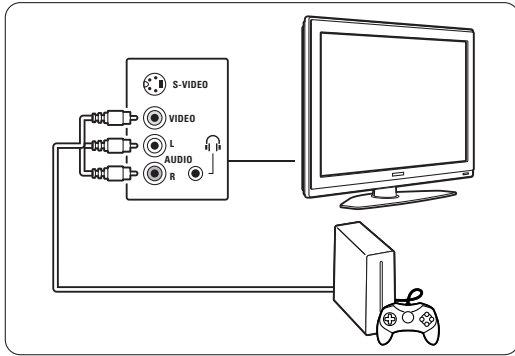

Kytkeyty television takana oleviin liitäntöihin

Käytä HDMI- tai YPbPr (EXT3) tuloa, jos haluat HD-laadun.

7.3.11 Videokamera

Kätevin videokameraliitäntä on television sivussa. Laadukkaat liitännät ovat television takaosassa.

Kytkeyty television sivussa oleviin liitäntöihin

Käytä video- ja Audio L/R (RCA) -liittimiä tai S-Video- ja Audio L/R -liittimiä.

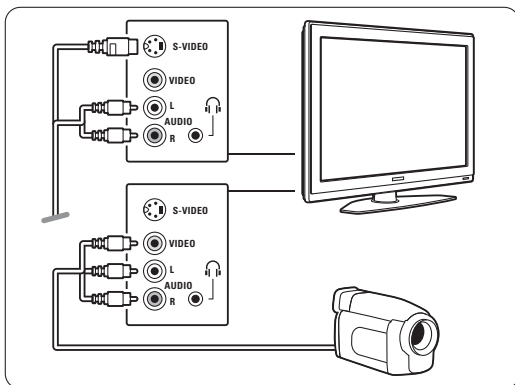

Kytkeyty television takana oleviin liitäntöihin

Käytä HDMI- tai YPbPr (EXT3) tuloa, jos haluat HD-laadun.

7.3.12 Tietokone

Tietokoneen paras liitäntä on television taustapuolella. Käytännöllisempi liitäntä katsottaessa valokuvia ja elokuvia tietokoneesta on television sivulla.

⚠ Varoitus

Määritä tietokoneen näytön virkistystaajuudeksi 60 Hz ennen tietokoneen kytkemistä televisioon.

Liitäntä television taustapuolella

Suorita liitäntä tietokoneen DVI-liitännästä television HDMI-liitäntään. Käytä HDMI - DVI -kaapelia tai HDMI - DVI -sovitinta.

Kytke ääni stereominiliitinkaapelilla. Liitä stereominiliitin television EXT3-liitäntään.

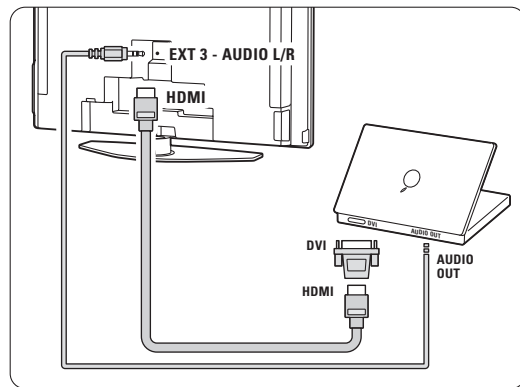

Yhdistä Liitännät-valikossa tämä EXT3 -liitäntä käyttämäsi HDMI-liittimeen. Lisätietoja on luvussa 7.4 Kytettäasetukset.

Liitäntä television sivulla

Jos tietokoneessa ei ole DVI-liitäntää, käytä television sivulla olevaa S-Video-liitäntää ja v/o-RCA-ääniliitäntää. Tämä liitäntä sopii ainoastaan Windows Media Centerin ja vastaavien kaltaisille sovelluksille.

➡ Vihje

Vaihda Kuvaformaatti-valikossa television kuvaformaattiksi **Skaalaamaton**. Näin saat mahdollisimman terävän kuvan. Lisätietoja on luvussa 5.3.4. Laajakuvaformaatti.

Lisätietoja tuetuista tietokoneen näytön erottelukyvyyistä on luvussa 8 Tekniset tiedot.

7.4 Kytkentäasetukset

Kun kaikki laitteet on kytketty, television on tiedettävä, mitä liitäntöjä on tehty ja miten laitteet on kytketty liittimiin.

7.4.1 Digital Audio In (jatkuu)

Jos käytät Digital Audio In -liitäntää, määritä liitäntä valikossa siihen laitteeseen, josta ääni tulee.

- 1 Paina kaukosäätimen **Menu**-painiketta ja valitse Tv-valikko > Asennus > Liitännät > **Digital Audio In**.
- 2 Siirry luetteloon oikealla nuolinäppäimellä.
- 3 Valitse laitteen käyttämä liitin nuolinäppäimillä (ylös/alas).

Litännät	DIGITAL AUDIO IN
...	Ei mitään
EXT 3	EXT 1
HDMI 1	EXT 2
HDMI 2	EXT 3
HDMI 3	HDMI 1
Sivu	HDMI 2
AUDIO IN L/R	HDMI 3
DIGITAL AUDIO IN	Sivu

7.4.2 Audio In L/R

Jos käytät Audio In L/R -liitäntää, määritä liitäntä valikossa siihen laitteeseen, josta ääni tulee.

- 1 Paina kaukosäätimen **Menu**-painiketta ja valitse Tv-valikko > Asennus > Liitännät > **Audio In L/R**.
- 2 Siirry luetteloon oikealla nuolinäppäimellä.
- 3 Valitse laitteen käyttämä liitin nuolinäppäimillä (ylös/alas).

Litännät	AUDIO IN L/R
...	Ei mitään
EXT 3	EXT 3
HDMI 1	HDMI 1
HDMI 2	HDMI 2
HDMI 3	HDMI 3
Sivu	
AUDIO IN L/R	

7.4.3 Laitteiden nimeäminen

Nimeä kytketyt laitteet, sillä se helpottaa valintaa ja signaalin käsittelyä.

Määritä laitteen kanssa käytettävälle liittimelle laitetyyppi (kuten DVD,VCR tai Peli).

- 1 Paina kaukosäätimen **Menu**-painiketta ja valitse Tv-valikko > Asennus > Liitännät > **EXT1**.
- 2 Siirry luetteloon oikealla nuolinäppäimellä.
- 3 Valitse laitetyyppi nuolinäppäimillä (ylös/alas).
- 4 Poistu valikosta painamalla uudelleen **Menu**-painiketta.

Litännät	EXT 1
EXT 1	Ei mitään
EXT 2	DVD
EXT 3	Blu-ray
HDMI 1	HDD/DVDR
HDMI 2	HD rek.
HDMI 3	Peli
Sivu	VCR
...	...

7.4.4 Dekooderikanavat

Antennikanavia purkavat dekooderit kytketään liittimiin **EXT1** tai **EXT2** (scart).

TV-kanava on määritettävä dekodattavaksi kanavaksi. Määritä liitäntä, johon dekooderi on kytketty.

- 1 Paina kaukosäätimen **Menu**-painiketta ja valitse Tv-valikko > Asennus > Dekooderi > **Kanava**.
- 2 Siirry luetteloon oikealla nuolinäppäimellä.
- 3 Valitse purettava kanava nuolinäppäimillä (ylös/alas).
- 4 Siirry takaisin uolinäppäimillä vasemmalle ja valitse **Tila**.
- 5 Valitse dekooderin käyttämä liitin nuolinäppäimillä (ylös/alas).
- 6 Poistu valikosta painamalla **Menu**-painiketta.

7.5 Ennen digitaalipalvelujen käyttöönottoa

Salattuja digitaalisia TV-kanavia voi purkaa digitaalisten TV-ohjelmien palveluntarjoajan toimittamalla CA-moduulilla. CA-moduulin avulla voi olla mahdollista käyttää monenlaisia palveluja (kuten maksullisia TV-kanavia), mutta nämä palvelut vaihtelevat palveluntarjoajien mukaan.

Pyydä lisätietoja ja käyttöehdot omalta digitaalisten TV-lähetysten palveluntarjoajalta.

7.5.1 Aseta CA-moduuli paikalleen

! Varoitus

Katkaise televisiosta virta ennen CA-moduulin asettamista paikalleen. Tarkista CA-moduulista oikea asetussuunta. Jos moduuli asetetaan virheellisesti, CA-moduuli tai televisio voi vahingoittua.

- 1 Aseta CA-moduuli varovasti television takaosassa olevaan **Common Interface** -liittymään.
- 2 Jätä CA-moduuli Common Interface -liittymään.

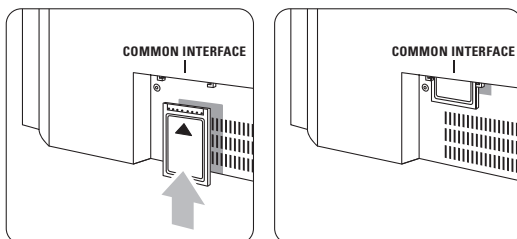

CA-moduulin aktivoitumiseen menee muutama minuutti. CA-moduulin poistaminen poistaa digitaalisen TV-ohjelmat käytöstä.

7.5.2 Yleinen liittymä -valikko

Tästä valikosta voi käyttää asennettuja CA-moduulin palveluja. CA-moduulin palveluntarjoaja toimittaa sovellukset toimintoiheen, sisällön ja kuvaruudussa näkyvät sanomat.

- 1 Paina kaukosäätimen **Menu**-painiketta ja valitse Tv-valikko > Toiminnot > **Yleinen liittymä**. Tämä valikkovaihtoehto on valittavissa, kun CA-moduuli on asetettu paikalleen ja se on muodostanut yhteyden palveluntarjoajaan.

8 Tekniset tiedot

Kuva/näyttö

- Näyttötyyppi: täysi LCD-teräväpiirto W-UXGA
- Paneelin erottelukyky: 1920 x 1080p
- Perfect Pixel HD -kuvanparannus
- 1080p, 24/25/30/50/60 Hz:n käsittely
- 100 Hz Clear LCD (mikäli on)

Tuetut näyttötarkkuudet

- Tietokoneformaatit (HDMI/DVI)

Erottelukyky	Virkistystaajuus
640 x 480	60 Hz
800 x 600	60 Hz
1024 x 768	60 Hz
1280 x 768	60 Hz
1360 x 768	60 Hz
1920 x 1080i	60 Hz
1920 x 1080p	60 Hz
- Videoformaatit

Erottelukyky	Virkistystaajuus
480i	60 Hz
480p	60 Hz
576i	50 Hz
576p	50 Hz
720p	50 Hz, 60 Hz
1080i	50 Hz, 60 Hz
1080p	24 Hz, 25 Hz, 30 Hz
1080p	50 Hz, 60 Hz

Viritin/vastaanotto/lähetys

- Antenni-tuloliitäntä: 75 ohmia, koaksiaalinen (IEC75)
- TV-järjestelmä: DVD COFDM 2K/8K
- Videotoisto: NTSC, SECAM, PAL
- DVD: DVB-T
(katso maakohtaiset tiedot television tyyppikilvestä)

Mitat ja painot (noin)

TV-malli	37-42-47PFL9732D/10		
	37"	42"	47"
- leveys	950	1060	1170 mm
- korkeus	612	675	736 mm
- syvyys	125	125	125 mm
- paino	25,5	29	35 kg
TV ja teline			
- leveys	950	1060	1170 mm
- korkeus	677	740	801 mm
- syvyys	184	256	297 mm
- paino	29	32	40 kg

Ääni

- Äänijärjestelmä:
 - Virtual Dolby Digital
 - BBE

Multimedia

- Liitäntä: USB, Kortinlukijalla
- Toistoformaatit: MP3, LPCM, diaesitys (.alb) JPEG, Compact flash I & II, Memory stick, Memory stick PRO, SD Card/ Mini SD card, Smart media, Micro Drive, Multi Media Card.

Kaukosäädin

- Tyyppi: RC4422
- Paristot: 2 AA-paristoa (tyyppi: R6)

Liitännät

- EXT1 (scart): Audio L/R, CVBS-tulo/-lähtö, RGB
- EXT2 (scart): Audio L/R, CVBS-tulo/-lähtö, RGB, S-video-tulo/-lähtö
- EXT3: Y Pb Pr; Audio L/R -tulo (miniliitäntä)
- HDMI 1 In
- HDMI 2 In
- HDMI 3 In
- HDMI-control 1.3a
- Analoginen Audio L/R out - display synchronised
- Digital Audio in (koaksiaalinen-RCA-S/PDIF)
- Digital Audio out (koaksiaalinen-RCA-S/PDIF) display synchronised
- Sivussa: Audio L/R -tulo, Video (CVBS) -tulo, S-Video, kuulokelähtö (stereominiliitäntä), USB, Kortinlukijalla

Virta

- Verkköjännite: 220–240 V AC ($\pm 10\%$)
- Virrankulutus ja virrankulutus valmiustilassa:
Tekniset tiedot ovat osoitteessa www.philips.com
- Ympäristön lämpötila: 5–35 °C

Tekniset tiedot voivat muuttua ilman erillistä ilmoitusta. Lisää tämän tuotteen teknisiä tietoja on osoitteessa www.philips.com/support.

9 Vianmääritys

Televisio ja kaukosäädin

Televisioon ei voi kytkeä virtaa.

- Tarkista, että virtajohto on kytketty verkkovirtaan.
- Tarkista, että kaukosäätimen paristot eivät ole kuluneet tai kulumassa loppuun. Tarkista, että paristot on asetettu oikein (merkintä +/- on oikein).
Voit kytkeä televisioon virran television painikkeilla.
- Irrota pistoke pistorasiasta, odota minuuttia ja kytke pistoke uudelleen pistorasiaan.

Televisio ei reagoi kaukosäättimeen

- Tarkista, että kaukosäätimen paristot eivät ole kuluneet tai kulumassa loppuun. Tarkista, että paristot on asetettu oikein (merkintä +/- on oikein).
- Puhdista kaukosäädin ja television tunnistimen linssi.
- Muuta sivussa olevilla painikkeilla kuvan ja äänen perusasetuksia.
- 1 Säädä äänenvoimakkuutta painikkeilla **Volume** - tai +.
- 2 Selaa suosikkikanavia painikkeilla **Program/Channel** - tai +.
- 3 Päävalikko tulee näyttöön **Menu**-painikkeella. Säädä tai valitse kuva- ja äänivalikon vaihtoehtoja painikkeilla **Volume** + tai - sekä painikkeilla **Program/Channel** - tai +.

Televisiossa vilkkuu punainen valo

- Irrota pistoke pistorasiasta puoleksi minuutiksi ja kytke se takaisin pistorasiaan. Tarkista, että ilmanvaihdon on riittävästi tilaa. Odota, kunnes televisio on jäähtynyt. Jos televisio ei käynnisty valmiustilaan ja valo vilkkuu uudelleen, ota yhteys asiakaspalveluun.

Lapsilukon purkukoodi on unohtunut

- Lisätietoja on luvussa **5.8.3 Koodin määrittäminen ja koodin vaihtaminen**.

TV-valikkokieli on väärä

Vaihda kieli seuraavien ohjeiden mukaan.

- 1 Paina kaukosäätimen **Menu**-painiketta.
- 2 Paina nuolinäppäintä oikealle.
- 3 Korosta kolmas rivi nuolinäppäimillä alas.
- 4 Paina nuolinäppäintä oikealle kolmesti.
- 5 Valitse kieli nuolinäppäimillä (ylös/alas).
- 6 Paina **OK**-painiketta.

- 7 Poistu TV-valikosta painamalla uudelleen **Menu**-painiketta.

TV-kanavat

Osa TV-kanavista on kadonnut

- Tarkista, että olet valinnut oikean kanavaluettelon.
- Kanava on voitu poistaa **Järjestä uudelleen -valikossa**.

Asennuksen aikana ei löytynyt digitaalisia kanavia.

- Tarkista, että televisio tukee maassasi DVB-T:tä. Television tyyppikilvessä on luettelo näistä maista.

Kuva

Sininen valo palaa, mutta kuvaa ei näy

- Tarkista, että antenni on kytketty oikein.
- Tarkista, että oikea laite on valittuna.

Ääni kuuluu, mutta kuvaa ei näy

- Tarkista valikossa kontrasti- ja kirkkausasetukset.

TV-kuvan laatu on huono

- Tarkista, että antenni on kytketty oikein.
- Kaiuttimet, maadoittamattomat äänilaitteet, neonvalot, korkeat rakennukset tai vuoret voivat vaikuttaa kuvan laatuun. Yritä parantaa kuvan laatua muuttamalla antennin suuntaa ja sijoittamalla laitteita etäälle televisiosta.
- Tarkista, että Manuaalinen asennus -valikossa on valittu oikea TV-järjestelmä.
- Jos vain osa kanavista näkyy huonosti, hienosäädä kyseinen kanava **Hienosäätö**-valikossa. Lisätietoja on luvussa **6.2.3**.

Kuvan väri on heikkolaatuinen

- Tarkista väriasetukset Kuva-valikossa.
Valitse jokin Nollaa vakioon -asetuksista **Nollaa vakioon** -valikossa. Lisätietoja on luvussa **5.3.2**.
- Tarkista kytkettyjen laitteiden liitännät ja kaapelit.

Televisio ei muista asetuksia virrankatkaisun jälkeen

- Tarkista, että television asetuksena on **Koti**. Valitse Tv-valikko > Asennus > Esiasetukset > **Paikka-valikko**.

Kuva ei sovi kuvaruutuun, vaan se on liian suuri tai pieni

- Valitse Kuvaformaatti-valikosta parempi kuvaformaatti.
Lisätietoja on luvussa **5.3.4 Laajakuvaformaatti**.



- Voit parantaa signaalin käsittelyä nimeämällä kytketyn laitteen Liitännät-valikossa. Lisätietoja on luvussa **7.4.3 Laitteiden nimeäminen**.

Kuva on väärässä kohdassa kuvaruudussa

- Osa joidenkin laitteiden kuvasignaaleista ei sovi kunnolla kuvaruutuun. Voit siirtää kuvaa kaukosäätimen painikkeilla nuolinäppäimillä. Tarkista laitteen signaali.

Ääni

Kuva näkyy, mutta ääntä ei kuulu

- Tarkista, että äänenvoimakkuudeksi ei ole valittu 0.
- Tarkista, että ääntä ei ole mykistetty  -painikkeella.
- Tarkista, että kaikki kaapelit on kytketty oikein.
- Jos televisio ei havaitse äänisignaalia, ääni poistetaan automaattisesti käytöstä. Kyse ei siis ole toimintahäiriöstä.

Ääni on heikkolaatuinen

- Tarkista, onko ääniasetukseksi valittu Stereo.
- Tarkista Taajuusvastekorjain-asetukset.
- Valitse jokin Nollaa vakioon -asetuksista **Nollaa vakioon** -valikossa. Lisätietoja on luvussa **5.3.2**.

Ääni kuuluu vain toisesta kaiuttimesta

- Tarkista, että Tasapaino-asetus ei ole vasemmassa tai oikeassa ääripäässä.

HDMI-liitännät

Laitteiden HDMI-liitännään liittyvät ongelmat

- HDMI - HDCP:ssä kuluu muutama sekunti, ennen kuin televisiossa näkyy laitteesta tuleva kuva.
- Jos televisio ei tunnista laitetta eikä kuvaruudussa ole kuvaa, siirry toiseen laitteeseen ja sitten takaisin alkuperäiseen, jolloin HDCP käynnistyy uudelleen.
- Jos äänihäiriöt ovat toistuvia, tarkista lähtöasetukset laitteen käyttöoppaasta.
- Jos käytössä on HDMI-DVI-sovitin, tarkista, että lisä-ääniliitäntä täydentää DVI-liitäntää.

USB-liitäntä

USB-laitteen sisältö ei näy televisiossa

- Määritä laite (kamera) Massamuistityyppi-yhteensopivaksi.

- USB-laitteen on kanssa on ehkä käytettävä tiettyä ohjainohjelmistoa. Tätä ohjelmistoa ei valitettavasti voi ladata televisioon.

Tiedostot eivät näy Multimedia-valikossa

- Kaikkia ääni- ja kuvatiedostoja ei tueta. Lisätietoja on luvussa **8 Tekniset tiedot**.

Ääni- ja kuvatiedostojen toistossa on häiriöitä

- USB-laitteen siirtotoiminto rajoittaa siirtonopeutta.

Tietokone

Tietokoneen näyttö ei näy vakaana tai synkronoituna televisiossa

- Tarkista, että tietokoneessa on valittu oikea erottelukyky. Lisätietoja on luvussa **8 Tekniset tiedot**.

Jos ongelma ei ratkea

Katkaiset televisiosta virta ja kytke se takaisin. Jos ongelma ei ratkea, ota yhteys asiakaspalveluun tutustu sivustoon www.philips.com/support.

Asiakaspalvelun puhelinnumerot ovat tämän käyttöoppaan viimeisellä sivulla.

Selvitä television malli ja tuotenumero, ennen kuin soitat.

Nämä numerot löytyvät pakkauksen tarrasta tai television takana tai pohjassa olevista tyyppikilvistä.

Varoitus

Älä koskaan yritä korjata televisiota itse.



10 Hakemisto

100 Hz ClearLCD 17

A

Active Control 17
 Aikavyöhyke 31
 Ajastimet 24
 Ambilight
 ja television valmiustila 20
 kaksikanavainen 5
 toiminnot 19
 valikko/asetukset 19
 väri 19
 värin korostus 19
 Analoginen
 manuaalinen asennus 32
 TV-kanavat 31
 Antenni
 kaapeli 7
 kytkeminen 7
 laitteisiin 34
 Asennus
 automaattinen 31
 manuaalinen 32
 päivitys 33
 valikko 31
 Asetusavustaja 16
 Automaattinen kuvakoko 18
 Automaattinen asennus 31
 Automaattinen surround 19
 Autom.n äänenvoimakkuus 19

B

Blu-ray 34,35,39

C

CA-moduuli 34,42

D

Dekooderi
 kanava 41
 Delta-äänenvoimakkuus 19
 Digitaalinen
 audio out 34
 audiokieli 18
 HD-vastaanotin 35
 tekstityskieli 25
 teksti-tv 21
 vastaanotin 33

Dual screen 12
 DVB-T 5
 DVD
 liitäntä 37
 toisto 9
 soitin 37
 tallennin 37
 Dynaaminen kontrasti 17

E

External 1,2,3 (EXT) 34

H

Haku
 kanavat 32
 teksti-tv-sivut 21
 HDCP 35
 HDMI
 control 35
 liitäntä 34
 HD Natural Motion 17
 Hienosäätö 32

J

Järjestäminen uudelleen 32

K

Kaapeli
 HDMI 35
 Scart 35
 YPbPr 35
 S-Video 36
 Video 36
 Kamera (valokuva) 40
 Kanava
 asennus 31
 edellinen 12
 hallinta 33
 järjestää uudelleen 32
 kaikki kanavat -luettelo 22
 lukitus 22
 suosikkiluettelo 22
 tallentaa/asentaa 32
 Kanavien järjestäminen
 uudelleen 32
 Katseluväri 19
 Katselunesto 21
 Katselusävy 17

Kaukosäädin
 paristot 7
 esittely 12
 Kello 16
 Kensington-lukon paikka 5
 Kieli
 audio 19
 tekstitys 25
 valikko 31
 Kierrätys 3
 Kirkkaus 17
 ambilight 19
 Kontrasti 17
 Koodi 24
 Koodin määrittäminen 24
 Koodin vaihtaminen 24
 Koti

 paikka 44
 Kotiteatterijärjestelmä 38
 Kuulemisvaikeus 31
 Kuulokkeet
 liitäntä 4,34
 äänenvoimakkuus 19
 Kuva
 formaatti 17
 valikko 17
 Kuvaruudun hoito 3
 Kuvaruudun puhdistaminen 3
 Kytkentäajastin 24

L

Laajakuvaformaatti 18
 Laite
 kytkeminen 35
 nimeäminen 40
 katsominen 9
 Laitteiden nimeäminen 41
 Lapsilukko 24
 Liikkumattomat kuvat 3
 Liitäntä
 asetukset 35,40
 esittely 34
 paras 35

M

Maa
 valinta 31
 Melun vähennys 17

Menu-painike 13
 Mono 19
 Movie expand 18
 MPEG artifact vähentyminen 17
 Musiikki 27
 Mustan taso 17
 Mykistyspainike 12

N

Nimeäminen uudelleen 32

O

Ohjelman vaihto 12
 Ohjelmiston päivitys 28
 OK-painike 12

P

Paikka 44
 Painikkeet
 kaukosäätimessä 4,12
 televisiossa 4
 väri 12
 Paristot 3,7
 Pelikonsoli 40
 Pikahakuvalikko 16
 Perfect Pixel HD 17

R

Radiokanava 28

S

Satelliittivastaanotin 38
 Scart-liitäntä 35
 Stereo 19
 Suosikkiluettelot 22
 Superzoomaus 18
 Sähköinen ohjelmaopas 23
 Sävy 17

T

Taajuusvastekorjain 18
 Tallennin 37
 Tasapaino
 Ambilight 19
 ääni 18
 Tehdasasetukset 33
 Tekniset tiedot 43
 Teksti-tv 20
 digitaalinen 21
 dual screen 20
 sivu 20
 teksti-tv 2.5 21
 T.O.P 20
 valikko 21
 Tekstitys 25

Television sijoittaminen 5
 Terävyys 17
 Tietokone
 kytkeminen 40
 näytön erottelukyky 43
 Turvallisuus 3
 TV-asetukset-valikko 16

U

Uniajastin 24
 USB
 laite 26
 liitin 34
 valokuvien katselu 26

V

Vakioiden palauttaminen 16
 Valkoinen piste 17
 Valmiustila 24
 Valoanturi 17
 Valokuvien katselu 26
 VCR
 liitäntä 37
 Vianmääritys 44
 Videokamera 40
 Videokaapeli 36
 Videoformaatit 43
 Virran kytkeminen 8
 Virta 8
 Virtajohto 8
 Värien parannus 17
 Väri
 valikko 17
 painikkeet 4,12
 Värisävy 17

Y

Yleinen liittymä (CA-moduuli)
 liittymä 34,42
 YPbPr 35

Ä

Ääni I/II 19
 Ääni
 Surround-ääni 19
 valikko 18
 Äänenvoimakkuus
 painike 12
 valikko 18

