



19HFL3232D/10

22HFL3232D/10

26HFL3232D/10

PL Instrukcja obsługi

PHILIPS



Kraj

Austria
 Belgia
 Chorwacja
 Czechy
 Dania
 Finlandia
 Francja
 Niemcy
 Grecja
 Węgry
 Irlandia
 Włochy
 Luksemburg
 Holandia
 Norwegia
 Polska
 Portugalia
 Słowacja
 Słowenia
 Hiszpania
 Szwecja
 Szwajcaria
 Wielka Brytania

Numer telefoniczny

0810000206
 078250851
 0800222782
 800142100
 35258761
 0922901908
 0821611658
 01803386853
 0080031221223
 0680018544
 016011161
 0840320041
 026843000
 09000400063
 22708250
 0223491505
 0800780902
 0800004551
 080080255
 902888785
 086320016
 0223102116
 02079490069

This information is correct at the time of press. For updated information, see www.philips.com/support.

Spis treści

1 Uwaga	2
----------------	----------

2 Ważne	4
----------------	----------

3 Telewizor	7
Boczne przyciski sterujące i wskaźniki	7
Remote control	8

4 Korzystanie z telewizora	10
Włączanie/wyłączanie telewizora oraz tryb gotowości	10
Przełączanie kanałów	10
Oglądanie materiałów z podłączonych urządzeń	11
Regulacja głośności telewizora	11
Korzystanie z telegazety	11

5 Korzystanie z dodatkowych funkcji telewizora	12
Uzyskiwanie dostępu do menu telewizora	12
Usuwanie urządzeń z menu głównego	12
Usuwanie urządzeń z menu głównego	13
Zmiana ustawień obrazu i dźwięku	13
Użycie menu dostępu ogólnego	17
Korzystanie z zaawansowanych funkcji telegazety	17
Tworzenie list ulubionych kanałów i korzystanie z nich	18
Korzystanie z elektronicznego przewodnika telewizyjnego (EPG)	19
Korzystanie z zegara telewizora	20
Korzystanie z zegarów programowanych	21
Blokada telewizora	21
Napisy	23
Przeglądanie zdjęć i odtwarzanie muzyki poprzez urządzenie pamięci USB	24
Słuchanie cyfrowych kanałów radiowych	25
Aktualizowanie oprogramowania telewizora	26
Zmiana preferencji telewizora	26
Dostęp do kanału dekodera	27
Uruchamianie demonstracji telewizora	27
Przywracanie ustawień fabrycznych telewizora	27

6 Instalowanie kanałów	28
Automatyczne instalowanie kanałów	28
Ręczna instalacja kanałów	29
Zmiana nazw kanałów	30
Po zainstalowaniu kanałów można zmienić kolejność ich wyświetlania.	30
Cyfrowy odbiór testowy	30

7 Instrukcje trybu profesjonalnego	31
Wprowadzenie	31
Korzyści z trybu profesjonalnego	31
Pilot zdalnego sterowania do ustawień trybu profesjonalnego (opcjonalnie 2573)	31
Uaktywnienie menu ustawień trybu profesjonalnego	32
Opcje trybu profesjonalnego	33

8 Podłączanie urządzeń	41
Złącza tylne	41
Boczne złącze	42
Podłączanie komputera	44
Korzystanie z modułu dostępu warunkowego CAM	45
Funkcja Philips EasyLink	46
Korzystanie z blokady Kensington	47

9 Informacje o produkcie	48
Obsługiwane rozdzielczości wyświetlacza	48
Multimedia	48
Tuner / Reception / Transmission	48
Pilot zdalnego sterowania	48
Zasilanie	48
Obsługiwane wsporniki telewizora	49
Dane techniczne	49

10 Rozwiązywanie problemów	50
Ogólne problemy z telewizorem	50
Problemy z kanałami telewizyjnymi	50
Problemy z obrazem	50
Problemy z dźwiękiem	51
Problemy z połączeniami HDMI	51
Problemy z połączeniami komputerowymi	51
Kontakt z nami	51

1 Uwaga

2010 © Koninklijke Philips Electronics N.V.
Wszelkie prawa zastrzeżone.

Dane techniczne mogą ulec zmianie bez powiadomienia. Znaki towarowe są własnością firmy Koninklijke Philips Electronics N.V lub ich odpowiednich właścicieli. Firma Philips zastrzega sobie prawo do modyfikowania produktów bez konieczności dostosowywania do tych zmian wcześniejszych partii dostaw.

Materiały zawarte w niniejszej instrukcji są opracowane pod kątem zestawu używanego zgodnie z przeznaczeniem. Jeśli produkt lub jego poszczególne moduły są używane do celów innych niż określa to niniejsza instrukcja, należy uzyskać potwierdzenie prawidłowego i odpowiedniego zastosowania. Firma Philips gwarantuje, że zawartość materiałów nie narusza żadnych patentów zarejestrowanych w Stanach Zjednoczonych. Firma nie udziela żadnych dodatkowych gwarancji ani w sposób wyraźny, ani dorozumiany.

Gwarancja

- Niebezpieczeństwo obrażeń ciała, uszkodzenia telewizora lub utraty gwarancji! Nie wolno samodzielnie naprawiać telewizora.
- Telewizor i urządzenia dodatkowe należy używać zgodnie z przeznaczeniem określonym przez producenta.
- Znak ostrzegawczy wydrukowany z tyłu telewizora wskazuje na niebezpieczeństwo pożaru lub porażenia prądem. Nie wolno zdejmować pokrywy telewizora. W sprawach dotyczących serwisu lub napraw zawsze należy kontaktować się z działem obsługi klienta firmy Philips.



Wszelkie wyraźnie zabronione w instrukcji czynności, wszelkie niezalecane lub niezatwierdzone regulacje oraz procedury montażu powodują utratę gwarancji.

Charakterystyka pikseli

Niniejszy produkt jest wykonany w technologii LCD z wykorzystaniem dużej liczby kolorowych pikseli. Mimo że jego współczynnik efektywnych pikseli wynosi co najmniej 99,999%, na ekranie mogą być stale wyświetlane czarne kropki lub jasne plamki światła (czerwone, zielone lub niebieskie). Jest to strukturalna cecha wyświetlacza (w ramach powszechnie obowiązujących standardów przemysłowych) i nie jest uznawana za usterkę.

Zgodność ze standardami EMF

Firma Koninklijke Philips Electronics N.V. produkuje i sprzedaje wiele produktów przeznaczonych dla klientów detalicznych, które — jak wszystkie urządzenia elektroniczne — mogą emitować oraz odbierać sygnały elektromagnetyczne.

Jedną z najważniejszych zasad firmy Philips jest podejmowanie wszelkich koniecznych działań zapewniających bezpieczne i nieszkodliwe dla zdrowia korzystanie z jej produktów.

Obejmuje to spełnienie wszystkich mających zastosowanie przepisów prawnych oraz wymogów standardów dotyczących emisji pola magnetycznego (EMF) już na etapie produkcji. Jesteśmy czynnie zaangażowani w opracowywanie, wytwarzanie i sprzedawanie produktów, które nie mają niekorzystnego wpływu na zdrowie. Firma Philips zaświadcza, że zgodnie z posiadaną obecnie wiedzą naukową wytwarzane przez nas produkty są bezpieczne, jeżeli są używane zgodnie z ich przeznaczeniem.

Ponadto aktywnie uczestniczymy w doskonaleniu międzynarodowych standardów EMF i przepisów bezpieczeństwa, co umożliwi nam przewidywanie kierunków rozwoju standaryzacji i szybkie dostosowywanie naszych produktów do nowych przepisów.

Bezpiecznik zasilania (dotyczy tylko Wielkiej Brytanii)

Ten telewizor jest wyposażony w zatwierdzoną wtyczkę formowaną. W razie konieczności wymiany bezpiecznika należy zastąpić go bezpiecznikiem o takich samych parametrach, jakie są podane przy gnieździe (przykład 10A).

- 1** Zdejmij pokrywkę bezpiecznika i wyjmij bezpiecznik.
- 2** Nowo montowany bezpiecznik musi być zgodny z brytyjskim standardem BS 1362 oraz musi znajdować się na nim znak zgodności ze standardami ASTA. Jeśli bezpiecznik zostanie zgubiony, należy skontaktować się ze sprzedawcą w celu określenia właściwego typu bezpiecznika zastępczego.

3 Załóż pokrywkę bezpiecznika. Aby zachować zgodność z dyrektywą EMC, nie wolno odłączać wtyczki od przewodu zasilającego.

Prawa autorskie

® Kensington i Micro Saver są zastrzeżonymi w Stanach Zjednoczonych znakami towarowymi firmy ACCO World Corporation z wydanymi patentami i zgłoszonymi wnioskami patentowymi w innych krajach na całym świecie.



Wyprodukowano na licencji firmy Dolby Laboratories. Dolby oraz symbol podwójnej litery D są znakami towarowymi firmy Dolby Laboratories.

Uwaga

- Wyłącznie w wybranych modelach.



HDMI, logo HDMI i High-Definition Multimedia Interface są znakami towarowymi lub zastrzeżonymi znakami towarowymi firmy HDMI Licensing LLC.

Wszystkie inne zastrzeżone i niezastrzeżone znaki towarowe są własnością odpowiednich firm.

2 Ważne

Przed rozpoczęciem korzystania z telewizora należy zapoznać się z wszystkimi instrukcjami. Gwarancja nie obejmuje uszkodzeń powstałych na skutek postępowania niezgodnego z instrukcjami.

Bezpieczeństwo

Niebezpieczeństwo pożaru lub porażenia prądem!

- Należy chronić telewizor przed deszczem i wodą. W pobliżu telewizora nie wolno umieszczać pojemników z cieczami, takich jak wazon. W przypadku rozlania cieczy na telewizor lub dostania się cieczy do jego wnętrza, natychmiast odłącz telewizor od źródła zasilania. Aby sprawdzić telewizor przed użyciem, skontaktuj się z działem obsługi klienta firmy Philips.
- Nie stawiaj telewizora, pilota zdalnego sterowania ani baterii do niego blisko otwartego ognia oraz innych źródeł ciepła (w tym bezpośrednio padających promieni słonecznych).
Aby uniknąć rozprzestrzenienia się ognia, telewizor, pilot zdalnego sterowania i baterie do niego nie powinny być kładzione blisko świeczek lub innych źródeł ognia.



- Nigdy nie należy wkładać przedmiotów do otworów wentylacyjnych oraz innych otworów w telewizorze.
- Upewnij się, że przewód zasilający nie będzie się naprężał podczas obracania telewizora. Naprężanie się przewodu zasilającego może poluzować połączenia oraz spowodować iskrzenie.

Niebezpieczeństwo zwarcia lub pożaru!

- Zawsze chroń pilota zdalnego sterowania oraz baterie przed deszczem, wodą i nadmiernym ciepłem.
- Unikaj silnego nacisku na wtyczki. Luźna wtyczka może być przyczyną iskrzenia lub pożaru.

Niebezpieczeństwo obrażeń ciała lub uszkodzenia telewizora!

- Do podnoszenia i przenoszenia telewizora, który waży więcej niż 25 kilogramów, potrzebne są dwie osoby.
- Do zamontowania telewizora na podstawie należy używać wyłącznie dostarczonej podstawy. Przymocuj dokładnie podstawę do telewizora. Ustaw telewizor na stabilnej i płaskiej powierzchni, która utrzyma łączny ciężar telewizora oraz podstawy.
- Przy montażu ściennym telewizora należy stosować wyłącznie montaż ścienny, który utrzyma ciężar telewizora. Przymocuj montaż ścienny do ściany, która utrzyma łączny ciężar telewizora i montażu ściennego. Firma Koninklijke Philips Electronics N.V. nie bierze na siebie żadnej odpowiedzialności za niewłaściwy montaż na ścianie, będący przyczyną wypadku lub obrażeń.

Niebezpieczeństwo odniesienia obrażeń ciała przez dzieci!

Aby uniknąć sytuacji, w której telewizor mógłby się przewrócić i spowodować obrażenia ciała u dzieci, przestrzegaj następujących środków ostrożności:

- Dopilnuj, aby telewizor nigdy nie znajdował się na powierzchni nakrytej tkaniną lub innym materiałem, który może zostać ściągnięty.
- Upewnij się, że żadna część telewizora nie wisi na krawędzi powierzchni.
- Nie stawiaj telewizora na wysokich meblach (takich jak biblioteczka) bez przymocowania zarówno mebla, jak i telewizora do ściany lub odpowiedniej podpory.
- Poucz dzieci o niebezpieczeństwie wynikającym ze wspinania się na meble, aby osiągnąć telewizora.

Niebezpieczeństwo przegrzania!

- Nie umieszczaj telewizora w ciasnej przestrzeni. W celu zapewnienia odpowiedniej wentylacji należy zachować odstęp o szerokości co najmniej 10 cm z każdej strony telewizora. Upewnij się, że zasłony i inne przedmioty nie będą zakrywać otworów wentylacyjnych telewizora.

Niebezpieczeństwo uszkodzenia telewizora!

- Przed podłączeniem telewizora do zasilania upewnij się, że napięcie odpowiada wartości wydrukowanej z tyłu telewizora. Nie wolno podłączać telewizora do zasilania, jeżeli napięcie jest inne.

Niebezpieczeństwo obrażenia ciała, pożaru lub uszkodzenia przewodu zasilającego!

- Nie ustawiaj telewizora oraz innych przedmiotów na przewodzie zasilającym.
- W celu łatwego odłączenia przewodu zasilającego telewizor od zasilania, upewnij się, że zawsze masz pełny dostęp do przewodu zasilającego.
- Podczas odłączania przewodu zasilającego zawsze ciągnij wtyczkę, a nie kabel.
- W przypadku zbliżającej się burzy odłącz telewizor od zasilania oraz anteny. W trakcie burzy nie dotykaj żadnej części telewizora, przewodu zasilającego ani antenowego.

Niebezpieczeństwo uszkodzenia słuchu!

- Unikaj korzystania przez dłuższy czas ze słuchawek przy dużych poziomach głośności.

Niska temperatura

- Jeśli telewizor będzie przenoszony w temperaturze poniżej 5°C, należy wyjąć telewizor z opakowania i poczekać, aż się ogrzeje odpowiednio do temperatury otoczenia.

Konserwacja ekranu

- Unikaj wyświetlania nieruchomych obrazów, na ile to możliwe. Nieruchome obrazy to te, które są wyświetlane na ekranie przez długi czas. Należą do nich menu ekranowe, czarne paski i wyświetlacze czasu. Jeśli nie można tego uniknąć, należy zmniejszyć kontrast i jasność obrazu, aby zapobiec uszkodzeniu ekranu.
- Przed czyszczeniem odłącz telewizor od sieci elektrycznej.
- Czyść telewizor i ramę miękką, wilgotną ściereczką. Do czyszczenia telewizora nigdy nie należy stosować substancji takich jak alkohol, środki chemiczne lub środki czyszczące stosowane w gospodarstwach domowych.
- Niebezpieczeństwo uszkodzenia ekranu telewizora! Nie dotykaj, nie naciskaj, nie trzymaj ani nie uderzaj ekranu jakimikolwiek przedmiotami.
- Aby uniknąć zniekształcenia obrazu oraz płowienia kolorów, niezwłocznie usuwaj krople wody z ekranu.

Utylizacja starych produktów i baterii



To urządzenie zostało zaprojektowane i wykonane z materiałów oraz komponentów wysokiej jakości, które nadają się do ponownego wykorzystania.



Jeśli produkt został opatrzony symbolem przekreślonego pojemnika na odpady, oznacza to, iż podlega on postanowieniom Dyrektywy Europejskiej 2002/96/WE. Informacje na temat wydzielonych punktów składowania zużytych produktów elektrycznych i elektronicznych można uzyskać w miejscu zamieszkania.

Prosimy postępować zgodnie z wytycznymi miejscowych władz i nie wyrzucać tego typu urządzeń wraz z innymi odpadami pochodzącymi z gospodarstwa domowego. Ścisłe przestrzeganie wytycznych w tym zakresie pomaga chronić środowisko naturalne oraz ludzkie zdrowie.



Produkt zawiera baterie opisane w treści dyrektywy 2006/66/WE, których nie można zutylizować z pozostałymi odpadami domowymi.

Zalecamy zapoznanie się z lokalnymi przepisami dotyczącymi selektywnej zbiórki akumulatorów, ponieważ ich odpowiednia utylizacja przyczynia się do zapobiegania negatywnym skutkom dla środowiska i zdrowia ludzkiego.

ECO-Green (Wyłącznie w wybranych modelach)



- Efektywne zużycie energii
- Niski pobór mocy w trybie gotowości
- Zaprojektowany z myślą o łatwiejszym recyklingu

Firma Philips stale skupia się na obniżeniu wpływu swoich nowoczesnych produktów na środowisko naturalne. Dążymy do poprawy stanu środowiska podczas procesu produkcji poprzez zmniejszenie ilości szkodliwych substancji, efektywne zużycie energii elektrycznej oraz zapewnianie instrukcji dotyczących utylizacji i recyklingu zużytych produktów.

Dzięki naszym staraniom, poniższy telewizor zdobył europejski znak ekologiczny Eco-label (www.ecolabel.eu).

Szczegółowe informacje na temat zużycia prądu w trybie gotowości, zasad gwarancji, części zapasowych i utylizacji tego telewizora można znaleźć na stronie firmy Philips pod adresem www.philips.com.

Telewizor jest wyposażony w funkcje, które zapewniają bardziej efektywne zużycie energii. Telewizorowi za jego cechy przyjazne środowisku przyznano europejski znak ekologiczny Eco-label.

Funkcje oszczędzania energii

- **Oszczędność energii**
Telewizor jest wyposażony w szereg funkcji oszczędzania energii, które pozwalają zmniejszyć pobór prądu na kilka sposobów. Zapoznaj się z inteligentnymi ustawieniami w menu konfiguracji.
- **Niski pobór mocy w trybie gotowości**
Nowoczesne i wysokozaawansowane obwody zasilające ograniczają zużycie prądu telewizora do bardzo niskiego poziomu, nie powodując jednocześnie utraty funkcjonalności trybu gotowości.

Oszczędzanie energii (Dotyczy tylko wybranych modeli)

Zaawansowany system oszczędzania energii zapewnia najefektywniejsze jej wykorzystanie. Można sprawdzić, jak osobiste ustawienia telewizora, poziom jasności bieżącego obrazu i warunki oświetlenia w otoczeniu wpływają na względne zużycie prądu.

Utylizacja

Informacje na temat prawidłowej utylizacji telewizora i baterii znajdują się w rozdziale dotyczącym utylizacji starych produktów i baterii "w podręczniku użytkownika".

3 Telewizor

Gratulujemy zakupu i witamy wśród klientów firmy Philips! Aby w pełni skorzystać z obsługi świadczonej przez firmę Philips, należy zarejestrować zakupiony produkt na stronie www.philips.com/welcome.

W tej części znajdują się informacje na temat najczęściej stosowanych przycisków sterujących oraz funkcji telewizora.

Przeczytaj część 3 do 6, aby najpierw ustawić podstawowe menu klienta, a następnie wykonaj instrukcje z części 7 w celu ustawienia menu trybu profesjonalnego.

Boczne przyciski sterujące i wskaźniki

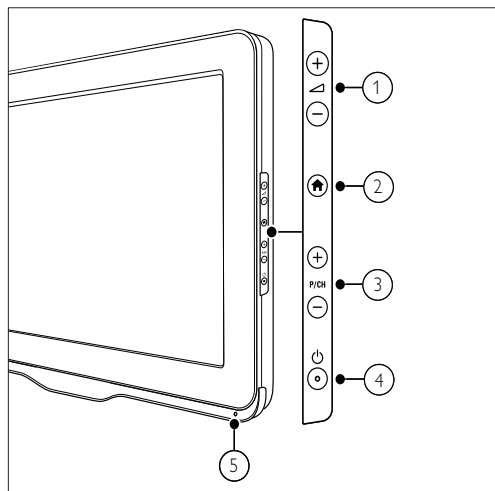

- ① ▲ +/-: Służy do regulacji głośności.
- ② 🏠 (Menu główne): Służy do włączania i wyłączenia menu demonstracyjnego.
- ③ P/CH +/-: Umożliwia przechodzenie do następnego lub poprzedniego kanału.
- ④ ⏻ (Zasilanie): Służy do włączania i wyłączenia telewizora. Telewizor nie jest całkowicie odłączony od zasilania, jeśli przewód zasilający nie został fizycznie odłączony od sieci.
- ⑤ Wskaźnik trybu gotowości i czujnik pilota zdalnego sterowania.

Remote control

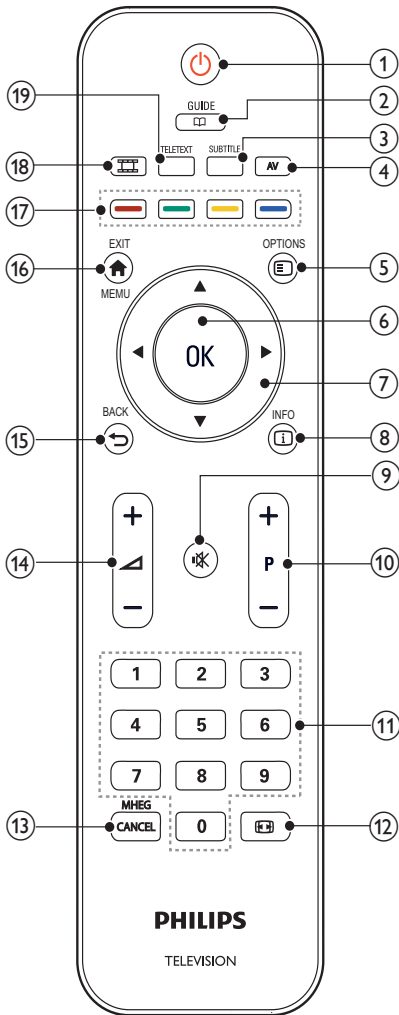

- 1** **⏻ (Tryb gotowości/włącz)**
 - Przełączenie telewizora do trybu oczekiwania, jeśli telewizor jest włączony.
 - Włączenie telewizora, jeśli telewizor znajduje się w trybie oczekiwania.
- 2** **📖 GUIDE**

Służy do przełączania między siatką kanałów, a listą programów.
- 3** **SUBTITLE**

Uruchomienie menu napisów.
- 4** **AV**

Służy do wybierania podłączonych urządzeń.
- 5** **☰ OPTIONS**

Umożliwia dostęp do opcji powiązanych z bieżącą czynnością lub wyborem. (Niektóre napisy nie są dostępne po ustawieniu włączenia PBS)
- 6** **OK**
 - Potwierdzenie wprowadzenia lub wyboru.
 - Naciśnij, aby wyświetlić siatkę kanałów, podczas oglądania telewizji.
- 7** **▲▼◀▶ (Przyciski nawigacji)**

Nawigacja w menu.
- 8** **ℹ INFO**

Umożliwia wyświetlanie informacji o programie, jeśli są one dostępne. Jeśli informacje znajdują się na kilku stronach, naciśnij przycisk **OPTIONS**, aby przejść do następnego ekranu.
- 9** **🔇 (Wyciszenie)**

Wyciszanie lub przywracanie dźwięku.
- 10** **P+/- (Program +/-)**

Umożliwia przechodzenie do następnego lub poprzedniego kanału. Przy włączonym menu telewizora ta funkcja działa jako Poprzednia/następna strona.
- 11** **0-9 (Przyciski numeryczne)**

Służą do wybierania kanału lub ustawienia.
- 12** **🖼 (Format obrazu)**

Uruchamianie menu formatu obrazu.
- 13** **MHEG / CANCEL**

Wyłączenie Wielka Brytania: Anulowanie funkcji MHEG 5.
- 14** **🔊 +/- (Głośność +/-)**

Służy do regulacji głośności.

- ⑮ **↩ BACK**
- Umożliwia powrót do poprzedniego ekranu.
 - Umożliwia powrót do poprzednio oglądanego kanału.
- ⑯ **🏠 MENU / EXIT**
Służy do włączania i wyłączenia menu głównego.
- ⑰ **Kolorowe przyciski**
- Służy do wybierania zadań lub opcji.
 - Po włączeniu trybu profesjonalnego, naciśnij w celu uruchomienia funkcji wielu pilotów zdalnego sterowania.
- ⑱ **📺 (MyChoice)**
Otwiera menu MyChoice poprzez wprowadzenie autoryzowanego kodu PIN.
- ⑲ **TELETEXT**
Służy do włączania i wyłączenia telegazety.

Obsługa pilota

Pilota należy używać w niedużej odległości od telewizora i kierować go w stronę czujnika zdalnego sterowania. Między pilotem a telewizorem nie powinno być żadnych elementów blokujących sygnał, takich jak meble, ściany czy inne obiekty.

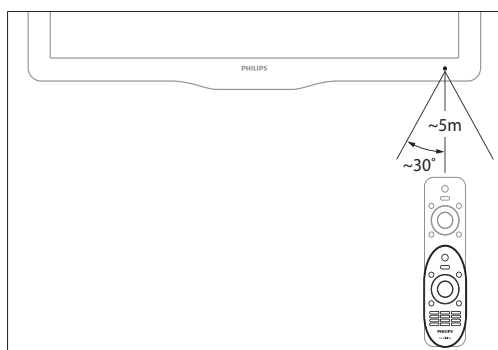

4 Korzystanie z telewizora

W tej części zamieszczono informacje dotyczące podstawowych czynności związanych z używaniem telewizora.

Włączanie/wyłączanie telewizora oraz tryb gotowości

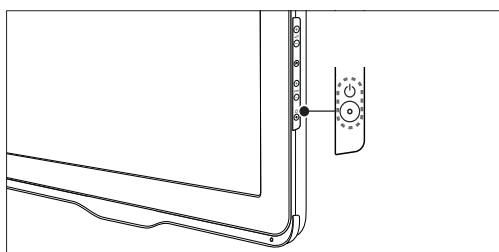

Aby włączyć telewizor

- Jeśli wskaźnik trybu gotowości jest wyłączony, naciśnij przycisk **⏻** (**Zasilanie**) z boku telewizora.
- Jeśli wskaźnik trybu gotowości jest czerwony, naciśnij przycisk **⏻** (**Tryb gotowości/włącz**) na pilocie zdalnego sterowania.

Aby przełączyć telewizor w tryb gotowości

- Naciśnij przycisk **⏻** (**Tryb gotowości/włącz**) na pilocie zdalnego sterowania.
↳ Wskaźnik trybu gotowości zmienia kolor na czerwony.

Aby wyłączyć telewizor

- Naciśnij przycisk **⏻** (**Zasilanie**) z boku telewizora.
↳ Wskaźnik trybu gotowości zostanie wyłączony.



Wskazówka

- Mimo że telewizor, znajdując się w trybie gotowości, pobiera bardzo mało energii, energia nadal jest zużywana. Jeśli telewizor nie jest używany przez dłuższy czas, należy odłączyć go od zasilania.



Uwaga

- Jeśli nie możesz znaleźć pilota zdalnego sterowania, a chcesz włączyć telewizor będący w trybie gotowości, naciśnij przycisk **P/CH +/-** z boku telewizora.

Przełączanie kanałów

- Naciśnij przycisk **P +/-** na pilocie zdalnego sterowania lub przycisk **P/CH +/-** z boku telewizora.
- Wpisz numer kanału za pomocą **Przyciski numeryczne**.
- Naciśnij przycisk **OK**, aby wyłączyć siatkę kanałów.



Uwaga

- W przypadku korzystania z listy ulubionych kanałów można wybrać tylko kanały znajdujące się na tej liście

Przełączanie kanałów przy użyciu siatki kanałów

Siatka kanałów umożliwia wyświetlenie wszystkich kanałów w formacie siatki.

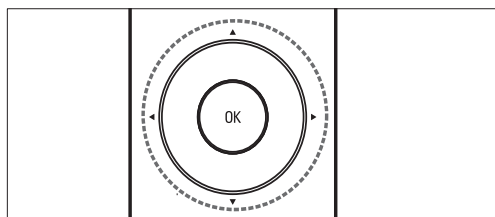

- 1 Naciśnij przycisk **OK**.
↳ Pojawi się siatka kanałów.
- 2 Naciśnij przycisk **▲▼◀▶**, aby wybrać kanał i uzyskać jego podgląd.
- 3 Naciśnij przycisk **OK**, aby oglądać wybrany kanał.

Oglądanie materiałów z podłączonych urządzeń



Uwaga

- Włącz urządzenie przed wybraniem go w telewizorze jako źródła.

Użyj przycisk AV

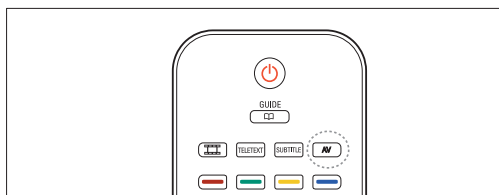

- 1 Naciśnij **AV**.
↳ Zostanie wyświetlona lista źródeł.
- 2 Naciśnij przycisk **▲▼**, aby wybrać kanał.
- 3 Naciśnij przycisk **OK**, aby potwierdzić wybór.
↳ Telewizor zostanie przełączony na wybrane urządzenie.

Regulacja głośności telewizora

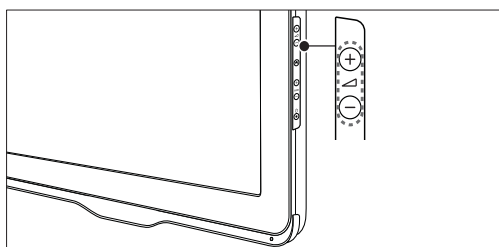
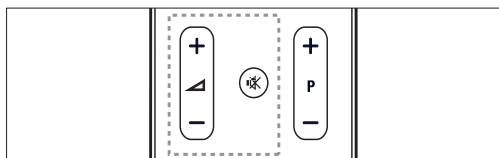

Aby wyregulować głośność

- Naciśnij przycisk **▲▼** +/-.

Aby wyciszyć lub włączyć dźwięk

- Naciśnij przycisk **⊘**, aby wyciszyć dźwięk.
- Ponownie naciśnij przycisk **⊘**, aby włączyć dźwięk.

Korzystanie z telegazety

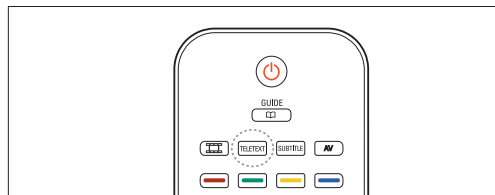

- 1 Naciśnij przycisk **TELETEXT**.
↳ Na ekranie zostanie wyświetlona strona główna indeksu.
- 2 Wybierz stronę w następujący sposób:
 - Naciśnij przycisk **Przyciski numeryczne**, aby wprowadzić numer strony.
 - Naciśnij przycisk **P +/-**, aby wyświetlić następną lub poprzednią stronę.
 - Naciśnij przycisk **Kolorowe przyciski**, aby wybrać pozycję oznaczoną kolorami.
- 3 Naciśnij przycisk **TELETEXT**, aby wyłączyć telegazetę.

5 Korzystanie z dodatkowych funkcji telewizora

Uzyskiwanie dostępu do menu telewizora

Menu pomagają w instalowaniu kanałów, zmianie ustawień obrazu i dźwięku oraz w uzyskiwaniu dostępu do innych funkcji.

- 1 Naciśnij przycisk **MENU**.
↳ Zostanie wyświetlony ekran menu.

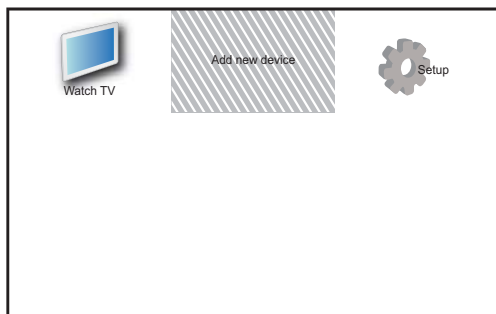

- 2 Naciśnij przycisk **▲▼◀▶**, aby wybrać jedno z następujących menu i przejść między jego opcjami.
 - **[Ogl. telewizji]:** Powoduje ponowne przełączenie na antenę, jeśli wybrano inne źródło.
 - **[Dodaj nowe urz.]:** Umożliwia dodanie nowych urządzeń do menu głównego.
 - **[Konfiguracja]:** Umożliwia dostęp do menu zmiany ustawień obrazu, dźwięku i innych parametrów.
- 3 Naciśnij przycisk **OK**, aby potwierdzić wybór.
- 4 Naciśnij przycisk **MENU**, aby zakończyć.

Wskazówka

- Po wybraniu opcji **[Dodaj nowe urz.]** postępuj zgodnie z instrukcjami wyświetlanymi na ekranie, aby wybrać odpowiednie urządzenie i złącze.

Użyj menu opcji TV

- 1 Podczas oglądania telewizora, naciśnij przycisk **OPTION**.
↳ Wyświetlone zostanie menu opcji telewizora.
- 2 Naciśnij **▲▼◀▶**, aby wybrać następujące ustawienia.
 - **[Uniwersalny dostęp]:** Szybki dostęp przez menu dla osób niedowidzących i niedosłyszących (Dostępny wyłącznie po uaktywnieniu opcji **[Uniwersalny dostęp]**, patrz strona 17 "**Używanie menu uniwersalnego dostępu**")
 - **[Obraz i dźwięk]:** Szybki dostęp do ustawień obrazu i dźwięku.
 - **[Ustawienia telewizora]:** Szybki dostęp do menu ustawień telewizora.
 - **[Głośniki telewizora]:** Włączenie lub wyłączenie głośników telewizora. (Opcja dostępna wyłącznie po włączeniu Easylink).
 - **[Zasn. jako ulub.]:** Zaznaczenie bieżącego kanału do listy ulubione.
 - **[Zegar]:** Wyświetlanie bieżącego czasu na ekranie telewizora.
 - **[Pokaż info]:** Wyświetlanie informacji o programie
- 3 Naciśnij **OK** w celu potwierdzenia wyboru.

Uwaga

- Menu opcji telewizora nie jest dostępne po ustawieniu włączenia PBS.

Usuwanie urządzeń z menu głównego

Po dodaniu nowego urządzenia do menu głównego można zmienić jego nazwę na preferowaną.

- 1 Naciśnij przycisk **MENU**.
- 2 Naciśnij przycisk **▲▼◀▶**, aby wybrać urządzenie do usunięcia.
- 3 Naciśnij przycisk **OPTION**.
↳ Zostanie wyświetlone menu opcji.
- 4 Naciśnij przycisk **▲▼**, aby wybrać opcję **[Zm. naz. urz.]**, a następnie naciśnij przycisk **OK**.
↳ Zostanie wyświetlone pole do wprowadzenia tekstu.

- 5 Za pomocą przycisku ▲▼◀▶ wybierz znaki.
- 6 Naciśnij przycisk **OK**, aby potwierdzić każdy znak.
- 7 Wybierz **[Gotowe]**, a następnie naciśnij przycisk **OK**, aby zakończyć zmienianie nazwy urządzeń.



Uwaga

- Nazwa urządzenia może mieć długość do szesnastu znaków.
- Użyj przycisku **[Aa]**, aby zmienić duże litery na małe i odwrotnie.

Usuwanie urządzeń z menu głównego

Jeśli urządzenie nie jest już podłączone do telewizora, należy je usunąć z menu głównego.

- 1 Naciśnij przycisk **⬆️ MENU**.
- 2 Naciśnij przycisk ▲▼◀▶, aby wybrać urządzenie do usunięcia.
- 3 Naciśnij przycisk **☰ OPTIONS**.
- 4 Naciśnij przycisk ▲▼, aby wybrać opcję **[Wyjmij urządzenie]**, a następnie naciśnij przycisk **OK**.
- 5 Wybierz pozycję **[Odłącz]**, a następnie naciśnij przycisk **OK**.
 - ↳ Wybrane urządzenie zostaje usunięte z menu głównego.

Zmiana ustawień obrazu i dźwięku

Służy do zmiany ustawień obrazu i dźwięku zgodnie z preferencjami. Można zastosować wstępnie zdefiniowane ustawienia lub zmienić ustawienia ręcznie.



Uwaga

- Podczas oglądania telewizji lub korzystania z urządzeń zewnętrznych naciśnij przycisk **☰ OPTIONS**, a następnie wybierz **[Obraz i dźwięk]**, aby uzyskać szybki dostęp do ustawień obrazu i dźwięku.

Korzystanie z asystenta ustawień

Za pomocą asystenta ustawień można wybrać najlepsze ustawienia obrazu i dźwięku.

- 1 Naciśnij przycisk **⬆️ MENU**.
- 2 Naciśnij przycisk ▲▼◀▶, aby wybrać opcję **[Konfiguracja] > [Obraz] > [Asystent ustawień]**.
- 3 Naciśnij przycisk **OK**.
 - ↳ Na ekranie pojawi się menu **[Asystent ustawień]**. Postępuj według instrukcji na ekranie, aby wybrać preferowane ustawienia obrazu.

Użycie nastaw obrazu

Użyj nastaw obrazu, aby zastosować wstępnie zdefiniowane ustawienia obrazu.



- 1 Naciśnij **⬆️ MENU**.
- 2 Naciśnij **▲▼◀▶**, aby wybrać **[Ustawienia] > [Obraz] > [Obraz intelig.]**
- 3 Naciśnij przycisk **▲▼**, aby wybrać jedno z następujących ustawień:
 - **[Osobisty]**: Służy do wprowadzania ustawień w menu **[Asystent ustawień]**.
 - **[Jaskrawy]**: Służy do włączania zaawansowanych ustawień dynamicznych.
 - **[Standard]**: Pozwala dostosować ustawienia obrazu do większości środowisk i typów plików wideo.
 - **[Kino]**: Służy do włączania ustawień do oglądania filmu.
 - **[Gra]**: Służy do włączania ustawień do gier.
 - **[Oszcz. energii]**: Służy do włączania ustawień obrazu zużywających minimalną ilość energii.
 - **[Naturalny]**: Umożliwia uzyskanie najlepszej jakości obrazu.
 - **[Własne]**: Służy do wyświetlania listy dostosowanych, osobistych ustawień obrazu.
- 3 Naciśnij przycisk **OK**, aby potwierdzić wybór.
 - ↳ Zostanie zastosowane wybrane ustawienie nastaw obrazu.

Ręczne dostosowanie ustawień obrazu

- 1 Naciśnij przycisk **▲ MENU**.
- 2 Naciśnij przycisk **▲▼◀▶**, aby wybrać opcję **[Konfiguracja]** > **[Obraz]**.
- 3 Naciśnij przycisk **▲▼◀▶**, aby wybrać następujące ustawienia.
 - **[Obraz intelig.]:** Umożliwia dostęp do wstępnie zdefiniowanych ustawień nastaw obrazu.
 - **[Kontrast wideo]:** Umożliwia dostosowanie intensywności obrazu wideo z niezmiennym podświetleniem.
 - **[Kontrast]:** Umożliwia dostosowanie intensywności obszarów podświetlenia z niezmiennym obrazem wideo.
 - **[Jasność]:** Umożliwia dostosowanie intensywności i szczegółów ciemnych obszarów.
 - **[Kolor]:** Umożliwia dostosowanie nasycenia kolorów.
 - **[Nasycenie]:** Rekompensuje rozbieżności kolorów.
 - **[Ostrość]:** Umożliwia dostosowanie ostrości obrazu.
 - **[Redukcja szumów]:** Umożliwia eliminowanie i redukcję szumów występujących w sygnale obrazu.
 - **[Odcień]:** Służy do regulacji równowagi kolorów obrazu.
 - **[Odcień personalny]:** Pozwala dostosować ustawienia odcieni. (dostępne tylko w przypadku wybrania opcji **[Odcień]** > **[Własne]**)
 - **[Digital Crystal Clear]:** Umożliwia dostosowanie każdego piksela do sąsiadujących z nim pikseli. Zapewnia to doskonały obraz w wysokiej rozdzielczości.
 - **[Dynamiczny kontr.]:** **[Średni]** Zalecane jest ustawienie Umożliwia poprawę kontrastu.
 - **[Dynam. podśw.]:** Służy do regulacji jasności podświetlenia telewizora względem warunków oświetlenia.
 - **[Red. zniek. MPEG]:** Sprawia, że przejścia obrazów cyfrowych są bardziej płynne. Tę funkcję można włączać i wyłączać.
 - **[Intensyf. barw]:** Sprawia, że kolory są bardziej jaskrawe, oraz poprawia rozdzielczość szczegółów w przypadku jasnych kolorów. Tę funkcję można włączać i wyłączać.

- **[Tryb PC]:** Służy do dostosowywania ustawień obrazu, gdy komputer jest podłączony do telewizora przez HDMI lub DVI.
- **[Format obrazu]:** Służy do zmiany formatu obrazu.
- **[Rozmiar obrazu]:** Umożliwia dostosowanie widocznego obszaru. (W ustawieniu minimalnym mogą pojawić się zakłócenia obrazu i jego krawędzi).
- **[Przes. poziome]:** Pozwala dostosować ustawienia obrazu w poziomie dla standardu PC-VGA, DVI, HDMI lub YPbPr.
- **[Przes. pionowe]:** Pozwala dostosować ustawienia obrazu w pionie dla standardu PC-VGA, DVI, HDMI lub YPbPr.

Zmiana formatu obrazu

- 1 Naciśnij przycisk .
↳ Zostanie wyświetlony pasek formatu obrazu.
- 2 Naciśnij przycisk , aby wybrać format obrazu.
↳ Zostanie włączony wybrany format obrazu.
- 3 Naciśnij przycisk **OK**, aby potwierdzić wybór.

Podsumowanie formatów obrazu

Następujące ustawienia obrazu można konfigurować.

Uwaga

- Depending on the format of the picture source, some picture settings are not available.



[Auto format]: (Opcja niedostępna dla trybu PC). Automatyczne wyświetlenie odpowiedniego formatu obrazu. W przeciwnym razie wyświetlany jest szeroki ekran.



[Super zoom]: (Opcja niedostępna dla trybów HD i PC). Służy do usuwania czarnych pasów znajdujących się po bokach ekranu w przypadku programów nadawanych w formacie 4:3. Obecne są minimalne zniekształcenia.



[4:3]: Służy do wyświetlania obrazu w tradycyjnym formacie 4:3.



[Zoom napis.]: Służy do wyświetlania obrazów w formacie 4:3 na pełnym ekranie z widocznymi napisami. Kawałek górnej części obrazu jest ucięty.

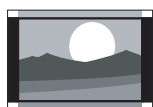

[Format 14:9]: (Opcja niedostępna dla trybów HD i PC). Służy do skalowania obrazu w formacie 4:3 do formatu 14:9.

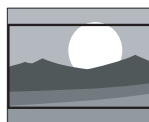

[Format 16:9]: (Opcja niedostępna dla trybów HD i PC). Służy do skalowania obrazu w formacie 4:3 do formatu 16:9.



[Szeroki ekran]: Skaluje tradycyjny obraz w formacie 4:3 do formatu 16:9.



[Niewyskalowane]: Opcja dostępna jedynie dla trybów HD oraz PC i tylko w wybranych modelach. Umożliwia ustawienie maksymalnej ostrości. System nadawcy może powodować występowanie pewnych zniekształceń. W celu uzyskania najlepszych rezultatów ustaw rozdzielczość komputera na tryb szerokiego obrazu.

Korzystanie z nastaw dźwięku

Użyj nastaw obrazu, aby zastosować wstępnie zdefiniowane ustawienia obrazu.

- 1 Naciśnij **▲ MENU**.
- 2 Naciśnij **▲▼◀▶**, aby wybrać **[Ustawienia]** > **[Dźwięk]** > **[Dźwięk intelig.]**
- 2 Naciśnij przycisk **▲▼**, aby wybrać następujące ustawienia.
 - **[Własne]**: Pozwala dopasować ustawienia, które zostały wybrane w menu dźwięku.
 - **[Standard]**: Pozwala dostosować ustawienia obrazu do większości środowisk i typów plików wideo.
 - **[Wiadomości]**: Służy do włączania ustawień do głosu, np. wiadomości.
 - **[Film]**: Służy do włączania ustawień do filmów.
- 3 Naciśnij przycisk **OK**, aby potwierdzić wybór.
↳ Zostanie zastosowane wybrane ustawienie nastaw obrazu.

Ręczne dostosowanie ustawień dźwięku

- 1 Naciśnij przycisk **▲ MENU**.
- 2 Naciśnij przycisk **▲▼◀▶**, aby wybrać opcję **[Konfiguracja]** > **[Dźwięk]**.
↳ Na ekranie pojawi się menu **[Dźwięk]**.
- 3 Naciśnij przycisk **▲▼◀▶**, aby wybrać następujące ustawienia.
 - **[Dźwięk intelig.]**: Umożliwia dostęp do wstępnie zdefiniowanych ustawień nastaw obrazu.
 - **[Niskie]**: Umożliwia dostosowanie poziomu basów.
 - **[Wysokie]**: Umożliwia dostosowanie poziomu sopranów.
 - **[Synchronizacji ruchu warg]**: Służy do włączania lub wyłączenia sygnału wyjściowego audio w ramach synchronizacji ruchu warg. Jeśli funkcja jest włączona, telewizor synchronizuje ustawienia audio i wideo. Jeśli funkcja jest wyłączona, należy dostosować funkcję synchronizacji ruchu warg w zewnętrznym urządzeniu podłączonym do telewizora. (Dostępne tylko za pomocą połączenia SPDIF)
 - **[Głośność]**: Umożliwia regulację głośności.
 - **[Głośn. niedow.]**: Dopasowanie głośności dźwięku dla osób niedowidzących, gdy bieżący kanał obsługuje funkcję wspomagania osób niedowidzących. (Dotyczy wyłącznie Wielkiej Brytanii).

Uwaga

- Wybierz **[Ustawienia]** > **[Instalacja]** > **[Język]** > **[Niedowidzący]** > **[Wył.]**, aby wyłączyć **[Głośn. niedow.]**.
- **[Niedowidzący] (Opis audio)**: Ustawienie mieszanego audio dla niedowidzących ze zwykłym audio. Jeśli ta opcja jest dostępna, dźwięk dla osób niedowidzących obejmuje opisy audio akcji ekranowej.
- **[Balans]**: Umożliwia dostosowanie balansu głośników.
- **[Język dźwięku]**: Opcja dostępna w przypadku kanałów cyfrowych, kiedy program jest nadawany w wielu językach. Powoduje wyświetlenie listy dostępnych języków dźwięku.
- **[Fonia I–II]**: Umożliwia wybór języków, jeśli dostępne są dwie ścieżki dźwiękowe.
- **[Mono/stereo]**: Umożliwia wybór dźwięku monofonicznego lub stereofonicznego, jeśli dostępna jest stereofoniczna ścieżka dźwiękowa.
- **[Głośniki TV]**: Służy do włączania i wyłączania głośników telewizora. (Dostępne tylko po włączeniu funkcji EasyLink).
- **[Dźw. przestrz.]**: Służy do włączania dźwięku przestrzennego.
- **[Głośn. słuchawek]**: Opcja umożliwia regulację głośności słuchawek.
- **[Automat. regulacja głośności]**: Umożliwia automatyczne ograniczenie nagłych zmian głośności, np. podczas przełączania kanałów.
- **[Korekta głośności]**: Pozwala wyrównać różnice w głośności dźwięku na różnych kanałach lub z różnych podłączonych urządzeń. Przed włączeniem korekty głośności należy przełączyć telewizor do trybu podłączonego urządzenia.
- **[SPDIF OUT]**: Służy do wybierania typu wyjścia sygnału audio przez złącze SPDIF.
 - **[PCM]**: Służy do konwersji typu audio nie PCM na format PCM.
 - **[Wielokanałowy]**: Służy do przekazywania sygnału audio do zestawu kina domowego.

Użycie menu dostępu ogólnego

Menu dostępu ogólnego można uruchomić podczas pierwszej instalacji. Po jego włączeniu można uzyskać szybki dostęp do menu dla niedowidzących i słabosłyszących podczas oglądania telewizji lub korzystania z urządzeń zewnętrznych.



Wskazówka

- Menu dostępu ogólnego można także włączyć, wybierając kolejno opcje **[Konfiguracja]** > **[Instalacja]** > **[Preferencje]** > **[Dostęp ogólny]** > **[Włącz]**.

- 1 Podczas oglądania telewizji naciśnij przycisk **☰** **OPTIONS**.
↳ Zostanie wyświetlone menu opcji telewizora.
- 2 Wybierz opcję **[Dostęp ogólny]**, a następnie naciśnij przycisk **OK** lub **▶**, aby zatwierdzić wybór.
- 3 Naciśnij przycisk **◀▶**, aby wybrać jedną z następujących opcji, a następnie naciśnij przycisk **OK**, aby zatwierdzić wybór.
 - **[Słabosłyszący]**: włączanie lub wyłączenie napisów dialogowych dla osób słabosłyszących.
 - **[Niedowidzący]**: włączanie głośników lub słuchawek do obsługi audio **[Głośn. niedow.]**. Wybierz opcję **[Wyłącz]**, aby wyłączyć opis audio. (Dotyczy tylko Zjednoczonego Królestwa).
 - **[Głośn. niedow.]**: regulacja głośności dla osób niedowidzących.



Wskazówka

- Do wprowadzania opcji służą kolorowe przyciski na pilocie.

Korzystanie z zaawansowanych funkcji telegazety

Dostęp do menu opcji telegazety

Dostęp do funkcji telegazety za pomocą opcji jej menu.

- 1 Naciśnij przycisk **TELETEXT**.
↳ Zostanie wyświetlony ekran telegazety.
- 2 Naciśnij przycisk **☰** **OPTIONS**.
↳ Zostanie wyświetlone menu opcji telegazety.
- 3 Naciśnij przycisk **▲▼**, aby wybrać jedno z następujących ustawień obrazu.
 - **[Ujawnianie]**: Umożliwia ukrywanie lub pokazywanie ukrytych na stronie informacji, np. rozwiązań zagadek i łamigłówek.
 - **[Przewijanie stron]**: Jeśli strona posiada podstrony, można je automatycznie przeglądać.
 - **[Język]**: Służy do przetaczania na inną grupę języków w celu poprawnego wyświetlania języka, jeśli używa on innego zestawu znaków.
 - **[Zatrzymaj stronę]**: Służy do zatrzymywania bieżącej strony.
 - **[Podwójny obraz] / [Pełny ekran]**: Służy do włączania i wyłączania telegazety na dwóch ekranach.
- 4 Naciśnij przycisk **▲▼◀▶**, aby dokonać wyboru, a następnie przycisk **OK**, aby potwierdzić.
- 5 Naciśnij przycisk **TELETEXT**, aby zamknąć menu opcji telegazety.

Wybieranie podstron telegazety

Jedna strona telegazety może zawierać kilka podstron. Strony te są wyświetlane na pasku obok głównego numeru strony.

- 1 Naciśnij przycisk **TELETEXT**.
↳ Zostanie wyświetlony ekran telegazety.
- 2 Naciśnij przycisk **▲▼**, aby wybrać stronę telegazety.
- 3 Naciśnij przycisk **◀▶**, aby wprowadzić podstronę.

Wybierz telegazetę nadawaną telegazety (T.O.P.)

Dzięki tematom telegazety (T.O.P.) można przejść od jednego tematu do innego bez używania numerów stron. Tematy telegazety nie są nadawane przez wszystkie kanały telewizyjne.

- 1 Naciśnij przycisk **MHEG/TELETEXT**.
↳ Zostanie wyświetlony ekran telegazety.
- 2 Naciśnij przycisk **INFO**.
↳ Zostanie wyświetlony opis tematów telegazety (T.O.P.).
- 3 Naciśnij przycisk **▲▼◀▶**, aby wybrać temat.
- 4 Naciśnij przycisk **OK**, aby wyświetlić stronę.

Tworzenie list ulubionych kanałów i korzystanie z nich

Można tworzyć listy preferowanych kanałów telewizyjnych, co pozwala łatwo je znaleźć.

Wybieranie listy ulubionych kanałów

- 1 Naciśnij przycisk **OK** podczas oglądania telewizji, aby wyświetlić siatkę kanałów.
- 2 Naciśnij przycisk **OPTIONS**.
↳ Zostanie wyświetlone menu opcji kanałów.
- 3 Naciśnij przycisk **▲▼**, aby wybrać pozycję **[Wybierz listę]**, a następnie przycisk **OK**, aby potwierdzić.
↳ Zostaną wyświetlone opcje listy kanałów.
- 4 Wybierz pozycję **[Ulubione]**, a następnie naciśnij przycisk **OK**.
↳ Na siatce kanałów wyświetlane są tylko kanały znajdujące się na liście ulubionych kanałów.

Uwaga

- Siatka ulubionych kanałów pozostaje pusta do czasu dodania kanałów do list ulubionych kanałów.

Wyświetlanie wszystkich kanałów

Można zamknąć listę ulubionych kanałów i wyświetlić wszystkie zainstalowane kanały.

- 1 Podczas oglądania telewizji naciśnij przycisk **OK**.
↳ Pojawi się siatka kanałów.
- 2 Naciśnij przycisk **OPTIONS**.
↳ Zostanie wyświetlone menu opcji kanałów.
- 3 Naciśnij przycisk **▲▼**, aby wybrać opcję **[Wybierz listę]**, a następnie przycisk **OK** lub **▶**, aby wejść do menu.
- 4 Wybierz pozycję **[Wszystkie]**, a następnie naciśnij przycisk **OK**.
↳ Na siatce kanałów wyświetlane są wszystkie kanały.

Uwaga

- Podczas wyświetlania siatki kanałów wszystkie ulubione kanały zostaną oznaczone gwiazdką.

Dodawanie kanałów do listy ulubionych kanałów

Wskazówka

- Wyświetl wszystkie kanały przed dodaniem kanału do listy ulubionych kanałów.

- 1 Podczas oglądania telewizji naciśnij przycisk **OK**.
↳ Pojawi się siatka kanałów.
- 2 Naciśnij przycisk **▲▼◀▶**, aby wybrać kanał, który ma być dodany do listy ulubionych kanałów.
- 3 Naciśnij przycisk **OPTIONS**.
↳ Zostanie wyświetlone menu opcji kanałów.
- 4 Wybierz pozycję **[Zazn. jako ulub.]**, a następnie naciśnij przycisk **OK**.
↳ Kanał zostanie dodany do listy ulubionych kanałów.

Uwaga

- Wszystkie ulubione kanały są oznaczone gwiazdką na siatce kanałów.

Usuwanie kanału z listy ulubionych kanałów

- 1 Podczas oglądania telewizji naciśnij przycisk **OK**.
↳ Pojawi się siatka kanałów.
- 2 Naciśnij przycisk **▲▼◀▶**, aby wybrać kanał, który ma zostać zablokowany.
- 3 Naciśnij przycisk **☰** **OPTIONS**.
- 4 Wybierz pozycję **[Odzn. jako ulub.]**, a następnie naciśnij przycisk **OK**.
↳ Kanał jest usuwany.

Korzystanie z elektronicznego przewodnika telewizyjnego (EPG)

Elektroniczny przewodnik telewizyjny (EPG) to wyświetlany na ekranie przewodnik po programach dostępny dla kanałów cyfrowych. Elektroniczny przewodnik telewizyjny pozwala:

- Wyświetlić listę nadawanych programów cyfrowych
- Sprawdzić informacje o najbliższych programach
- Grupować programy według gatunku

Włączanie elektronicznego przewodnika telewizyjnego (EPG)

- 1 Podczas oglądania telewizji naciśnij przycisk **☰** **GUIDE**.
↳ Zostanie wyświetlony ekran planera elektronicznego przewodnika telewizyjnego zawierający informacje na temat zaplanowanych programów.

☰ Uwaga

- Dane elektronicznego przewodnika telewizyjnego dostępne są jedynie w wybranych krajach, a ich pobranie może zająć trochę czasu.

✱ Wskazówka

- Naciśnij **☰** **GUIDE**, aby przełączyć pomiędzy EPG, a siatką kanałów. (Siatka kanałów pojawia się wyłącznie w niektórych, specyficznych trybach).

Korzystanie z elektronicznego przewodnika telewizyjnego (EPG)

- 1 Podczas oglądania telewizji naciśnij przycisk **☰** **GUIDE**.
↳ Zostanie wyświetlony ekran planera elektronicznego przewodnika telewizyjnego.
- 2 Naciśnij przycisk **☰** **OPTIONS**.
↳ Zostanie wyświetlone menu przewodnika programowego.
- 3 Naciśnij przycisk **▲▼◀▶**, aby wybrać opcję, a następnie naciśnij przycisk **OK**, aby zatwierdzić wybór.
- 4 Naciśnij przycisk **EXIT**, aby zamknąć menu elektronicznego przewodnika telewizyjnego.

☰ Uwaga

- W menu elektronicznego przewodnika telewizyjnego są wyświetlane tylko kanały z listy **[Prefer. kanały EPG]**.

Korzystanie z menu opcji elektronicznego przewodnika telewizyjnego

Za pomocą menu opcji elektronicznego przewodnika telewizyjnego można ustawić lub skasować przypomnienia, zmienić dzień i uzyskać dostęp do innych przydatnych opcji elektronicznego przewodnika telewizyjnego.

- 1 Naciśnij przycisk **☰** **GUIDE**.
- 2 Naciśnij przycisk **☰** **OPTIONS**.
↳ Zostanie wyświetlone menu elektronicznego przewodnika telewizyjnego.
- 3 Naciśnij przycisk **▲▼**, aby wybrać jedno z następujących ustawień obrazu.
 - **[Pokaż info]**: Służy do wyświetlania informacji o programie.
 - **[Szukaj wg gatunku]**: Służy do wyszukiwania programów telewizyjnych według gatunku.
- 4 Naciśnij przycisk **OK**, aby otworzyć lub aktywować opcję.
- 5 Naciśnij przycisk **↩** **BACK**, aby zamknąć menu elektronicznego przewodnika telewizyjnego.

✱ Wskazówka

- Naciśnij przycisk **☰** **GUIDE**, aby przełączać między elektronicznym przewodnikiem telewizyjnym i siatką kanałów.

Korzystanie z zegara telewizora

Na ekranie telewizora można wyświetlić zegar. Na zegarze wyświetlany jest aktualny czas na podstawie danych uzyskanych od dostawcy usługi telewizyjnej.

Ręczne ustawianie zegara telewizora

W przypadku niektórych krajów zegar telewizora trzeba ustawić ręcznie.

- 1 Naciśnij przycisk **↑** MENU.
- 2 Wybierz kolejno opcje **[Konfiguracja]** > **[Funkcje]** > **[Zegar]**.
↳ Na ekranie pojawi się menu **[Zegar]**.
- 3 Naciśnij przycisk **▲▼◀▶**, aby wprowadzić czas.
- 4 Wybierz opcję **[Gotowe]**, aby potwierdzić.
- 5 Naciśnij przycisk **↑** MENU, aby zakończyć.

Uwaga

- Jeśli w wybranym kraju obsługiwany jest cyfrowy sygnał telewizyjny, zegar priorytetowo wyświetla czas operatora telewizyjnego.

Wyświetlanie zegara telewizora

- 1 Podczas oglądania telewizji naciśnij przycisk **⏸** OPTIONS.
↳ Zostanie wyświetlone menu opcji telewizora.
- 2 Wybierz opcję **[Zegar]**.
- 3 Naciśnij przycisk **OK**.

Uwaga

- Aby wyłączyć zegar, powtórz powyższe czynności.

Zmiana trybu zegara

- 1 Naciśnij przycisk **↑** MENU.
- 2 Naciśnij przycisk **▲▼◀▶**, aby wybrać kolejno opcje **[Konfiguracja]** > **[Instalacja]** > **[Zegar]** > **[Autom. tryb zegara]**.
- 3 Naciśnij przycisk **▲▼**, aby wybrać opcję **[Automatycznie]** lub **[Ręcznie]**.
- 4 Naciśnij przycisk **OK**, aby potwierdzić.

Zmiana strefy czasowej

- 1 Naciśnij przycisk **↑** MENU.
- 2 Naciśnij przycisk **▲▼◀▶**, aby wybrać kolejno opcje **[Konfiguracja]** > **[Instalacja]** > **[Zegar]** > **[Strefa czasowa]**.
- 3 Za pomocą przycisku **▲▼** wybierz strefę czasową.
- 4 Naciśnij przycisk **OK**, aby potwierdzić.

Uwaga

- Ta opcja jest dostępna tylko wówczas, gdy wybrano opcję **[Autom. tryb zegara]** > **[Ręcznie]** (w krajach, gdzie dane są przesyłane w takt sygnału zegarowego).

Korzystanie z czasu letniego

- 1 Naciśnij przycisk **↑** MENU.
- 2 Naciśnij przycisk **▲▼◀▶**, aby wybrać kolejno opcje **[Konfiguracja]** > **[Instalacja]** > **[Zegar]** > **[Czas letni]**.
- 3 Naciśnij przycisk **OK** lub **▶**, aby wyświetlić opcję **[Czas letni]**.
- 4 Naciśnij przycisk **▲▼**, aby wybrać opcję **[Czas standardowy]** lub **[Czas letni]**.
- 5 Naciśnij przycisk **OK**, aby potwierdzić.

Uwaga

- Ta opcja jest dostępna tylko po wybraniu kolejno opcji **[Autom. tryb zegara]** > **[Ręcznie]**.

Korzystanie z zegarów programowanych

Można ustawić wyłączniki czasowe, aby o określonej godzinie telewizor został przełączony do trybu gotowości.



Wskazówka

- Przed skorzystaniem z funkcji minutników ustaw zegar telewizora.

Automatyczne przełączanie telewizora do trybu gotowości (wyłącznik czasowy)

Po upływie wstępnie określonego czasu wyłącznik czasowy przełącza telewizor do trybu gotowości.



Wskazówka

- Zawsze można wyłączyć telewizor wcześniej bądź ponownie ustawić czas podczas odliczania.
- Naciśnij **SLEEP** na pilocie zdalnego sterowania gości w celu szybkiego dostępu do menu timera uśpienia

- 1 Naciśnij przycisk **MENU**.
- 2 Naciśnij przycisk **▲▼◀▶**, aby wybrać opcję **[Konfiguracja] > [Funkcje] > [Wyłącznik czasowy]**.
↳ Na ekranie pojawi się menu **[Wyłącznik czasowy]**.
- 3 Naciśnij przycisk **◀▶**, aby wybrać wartość między 0 a 180 minut.
↳ Wyłącznik czasowy można regulować w odstępach pięciominutowych. Ustawienie 0 minut oznacza, że wyłącznik czasowy jest wyłączony.
- 4 Naciśnij przycisk **OK**, aby włączyć wyłącznik czasowy.
↳ Telewizor przechodzi do trybu gotowości po upływie określonego czasu.

Automatyczne włączanie telewizora (Timer)

Telewizor może zostać włączony z trybu gotowości na określony kanał i o określonej godzinie.

- 1 Naciśnij przycisk **MENU**.
- 2 Naciśnij przycisk **▲▼◀▶**, aby wybrać opcję **[Konfiguracja] > [Funkcje] > [Timer]**.
- 3 Naciśnij przycisk **▶**, aby wejść do menu **[Timer]**.
 - **[Uaktywnij]**: Umożliwia wybieranie częstotliwości włączania TV.
 - **[Godz.]**: Umożliwia ustawienie godziny, o której telewizor zostanie automatycznie włączony.
 - **[Nr programu]**: Pozwala wybrać kanał lub podłączone urządzenie.
- 4 Naciśnij przycisk **EXIT**, aby zakończyć.



Wskazówka

- Aby wyłączyć tę funkcję, wybierz opcję **[Timer] > [Uaktywnij] > [Wyłącz]**.

Blokada telewizora

Można zapobiec oglądaniu przez dzieci określonych programów lub kanałów poprzez blokowanie funkcji telewizora.

Ustawianie lub zmiana kodu

- 1 Naciśnij przycisk **MENU**.
- 2 Naciśnij przycisk **▲▼◀▶**, aby wybrać opcję **[Konfiguracja] > [Funkcje] > [Ustawianie kodu] > [Zmiana kodu]**.
↳ Zostanie wyświetlone menu **[Ustawianie kodu]/[Zmiana kodu]**.
- 3 Wprowadź własny kod za pomocą **Przyciski numeryczne**.
↳ Postępuj zgodnie z instrukcjami wyświetlanymi na ekranie lub zmień kod PIN.



Wskazówka

- W przypadku zapomnienia kodu wprowadź „8888”, aby zastąpić wszystkie istniejące kody.

Blokowanie lub odblokowywanie telewizora

Blokowanie wszystkich kanałów telewizora i wszystkich podłączonych do niego urządzeń.

- 1 Naciśnij przycisk **▲ MENU**.
- 2 Naciśnij przycisk **▲▼◀▶**, aby wybrać opcję **[Konfiguracja] > [Funkcje] > [Blok. TV]**.
↳ Zostanie wyświetlony monit o wprowadzenie aktualnego kodu.
- 3 Wprowadź własny kod za pomocą **Przyciski numeryczne**.
↳ Na ekranie pojawi się menu **[Blok. TV]**.
- 4 Naciśnij przycisk **▲▼**, aby wybrać opcję **[Blokada]** lub **[Odblokuj]**.
- 5 Naciśnij przycisk **OK**, aby potwierdzić.
↳ Wszystkie kanały i podłączone urządzenia zostaną zablokowane lub odblokowane.
- 6 Naciśnij przycisk **▲ MENU**, aby wyjść z menu.

Uwaga

- Wyłącz telewizor i włącz go ponownie, aby zastosować zmiany.
- Po wybraniu opcji **[Blokada]** konieczne będzie wprowadzenie własnego kodu po każdym włączeniu telewizora.

Blokowanie lub odblokowywanie kolejnych kanałów

- 1 Naciśnij przycisk **OK** podczas oglądania telewizji, aby wyświetlić siatkę kanałów.
- 2 Naciśnij przycisk **▲▼◀▶**, aby wybrać kanał, który ma zostać zablokowany lub odblokowany.
- 3 Naciśnij przycisk **☰ OPTIONS**.
- 4 Naciśnij przycisk **▲▼**, aby wybrać opcję **[Blokuj kanał]** lub **[Odblokuj kanał]**.
- 5 Dla każdego wybranego kanału naciśnij przycisk **OK**, aby zablokować lub odblokować kanał.
↳ Przy pierwszym zablokowaniu lub odblokowaniu kanału zostanie wyświetlony monit o wprowadzenie kodu PIN.
- 6 Wprowadź kod, a następnie naciśnij przycisk **OK**.
↳ Jeśli kanał jest zablokowany, wyświetlana jest ikona blokady.
- 7 Powtarzaj powyższe czynności, aby zablokować lub odblokować więcej kanałów.

Uwaga

- Wyłącz telewizor i włącz go ponownie, aby zastosować zmiany.
- Jeśli do przełączania między kanałami używasz przycisków **P +/-** na pilocie zdalnego sterowania, zablokowane kanały są pomijane.
- Jeśli dostęp do zablokowanych kanałów uzyskujesz z siatki kanałów, zostanie wyświetlony monit o wprowadzenie kodu PIN.

Ustawianie zabezpieczenia rodzicielskiego

Niektórzy nadawcy telewizji cyfrowej stosują w swoich programach ograniczenia wiekowe. Telewizor można ustawić w taki sposób, aby wyświetlać tylko programy z ograniczeniem wyższym niż wiek dziecka.

- 1 Naciśnij przycisk **▲ MENU**.
- 2 Naciśnij przycisk **▲▼◀▶**, aby wybrać opcję **[Konfiguracja] > [Funkcje] > [Nadzór rodz.]**.
↳ Zostanie wyświetlony ekran ustawienia kodu.
- 3 Wprowadź własny kod za pomocą **Przyciski numeryczne**.
↳ Zostanie wyświetlone menu zabezpieczenia rodzicielskiego.
- 4 Za pomocą przycisku **▲▼** wybierz ograniczenie wiekowe.
- 5 Naciśnij przycisk **OK**, aby potwierdzić.
- 6 Naciśnij przycisk **▲ MENU**, aby wyjść z menu.

Napisy

Napisy dialogowe można włączyć dla każdego kanału telewizyjnego. Napisy dialogowe są przesyłane przez telegazetę lub cyfrowy sygnał telewizyjny (DVB-T). Język napisów można wybrać w ramach cyfrowego sygnału telewizyjnego.

Włączanie napisów dla analogowych kanałów TV

- 1 Wybierz analogowy kanał telewizyjny.
- 2 Naciśnij przycisk **TELETEXT**.
- 3 Za pomocą przycisku **Przyciski numeryczne** wprowadź trzycyfrowy numer strony napisów dialogowych.
- 4 Naciśnij przycisk **TELETEXT**, aby wyłączyć telegazetę.
- 5 Naciśnij przycisk **SUBTITLE**.
↳ Na ekranie pojawi się menu **[Tryb Napisy]**.
- 6 Naciśnij opcję **[Włącz]**, aby napisy były wyświetlane zawsze, lub opcję **[Wł. w czasie wycisz.]**, aby wyświetlać napisy tylko po wyciszeniu dźwięku.
- 7 Naciśnij przycisk **OK**, aby włączyć napisy dialogowe.
- 8 Niniejszą procedurę należy powtórzyć dla każdego kanału analogowego.



Wskazówka

- Wybierz kolejno opcje **[Tryb Napisy] > [Wyłącz]**, aby wyłączyć napisy dialogowe.

Włączanie napisów dla cyfrowych kanałów TV

- 1 Podczas oglądania telewizji naciśnij przycisk **SUBTITLE**.
↳ Na ekranie pojawi się menu **[Tryb Napisy]**.
- 2 Naciśnij opcję **[Włącz]**, aby napisy były wyświetlane zawsze, lub opcję **[Wł. w czasie wycisz.]**, aby wyświetlać napisy tylko po wyciszeniu dźwięku.
- 3 Naciśnij przycisk **OK**, aby włączyć napisy dialogowe.

Wybieranie języka napisów dla cyfrowych kanałów TV



Uwaga

- Po wybraniu języka napisów dialogowych w cyfrowym kanale telewizyjnym (jak opisano poniżej) preferowany język napisów ustawiony w menu Instalacja zostanie czasowo anulowany.

- 1 Naciśnij przycisk **▲ MENU**.
- 2 Naciśnij przycisk **▲▼◀▶**, aby wybrać opcję **[Konfiguracja] > [Funkcje] > [Język napisów]**.
- 3 Naciśnij przycisk **OK** lub **▶**, aby wyświetlić listę dostępnych języków.
- 4 Za pomocą przycisku **▲▼** wybierz język napisów dialogowych.
- 5 Naciśnij przycisk **OK**, aby potwierdzić.



Wskazówka

- Dostęp do menu **[Język napisów]** można także uzyskać podczas oglądania telewizji, naciskając kolejno przyciski **Ⓜ OPTIONS > [Język napisów]**.

Przeglądanie zdjęć i odtwarzanie muzyki poprzez urządzenie pamięci USB



Przeostroga

- Firma Philips nie ponosi odpowiedzialności za to, że w telewizorze nie jest obsługiwane posiadane przez użytkownika urządzenie pamięci USB, ani za uszkodzenie lub utratę danych zapisanych na urządzeniu.

Aby obejrzeć zdjęcia lub odtwarzać pliki audio zapisane w urządzeniu USB, podłącz je do portu USB w telewizorze.

- 1 Włącz telewizor.
- 2 Podłącz urządzenie USB do telewizora.
↳ Zostanie wyświetlone menu główne.
- 3 Za pomocą przycisku **▲▼◀▶** wybierz opcję **[Przeglądaj USB]**.
- 4 Naciśnij przycisk **OK**, aby potwierdzić.
↳ Zostanie wyświetlona przeglądarka miniatur USB.



Wskazówka

- Naciśnij przycisk **☰ GUIDE**, aby przełączyć między widokiem miniatur i widokiem przeglądania plików.

Przeglądanie fotografii

- 1 W przeglądarce USB naciśnij przycisk **▶**, aby wyświetlić folder **[Obraz]**.
- 2 Naciśnij przycisk **▲▼◀▶**, aby wybrać zdjęcie lub album zdjęć.
- 3 Naciśnij przycisk **OK**, aby wyświetlić zdjęcie na pełnym ekranie.



Wskazówka

- Będąc w trybie pełnoekranowym, naciskaj przycisk **◀▶**, aby przechodzić między zdjęciami.

Wyświetlanie pokazu slajdów zdjęć

- 1 Gdy zdjęcie wyświetlane jest w trybie pełnoekranowym, naciśnij przycisk **OK**.
↳ Wyświetlanie pokazu rozpoczyna się od wybranego zdjęcia.
- 2 Do sterowania pokazem slajdów służą następujące przyciski:
 - przycisk **OK**, aby wstrzymać pokaz slajdów.
 - przycisk **◀▶**, aby cofnąć się lub przejść do następnego obrazu.
 - przycisk **EXIT**, aby zatrzymać pokaz slajdów.

Zmiana ustawień pokazu slajdów

- 1 Podczas wyświetlania pokazu slajdów naciśnij przycisk **☰ OPTIONS**.
↳ Zostanie wyświetlone menu opcji pokazu slajdów.
- 2 Naciśnij przycisk **▲▼**, aby wybrać jedno z następujących ustawień.
 - **[Rozpocz.pok.sl.] / [Zatrzym.pok.sl.]**: Służy do uruchamiania lub zatrzymywania pokazu slajdów.
 - **[Przej. pokazu sl.]**: Służy do ustawiania przejścia z jednego zdjęcia do kolejnego.
 - **[Częst. pokazu sl.]**: Służy do ustawiania czasu, przez jaki wyświetlane jest zdjęcie.
 - **[Obróć obraz]**: Umożliwia obrócenie obrazu.
 - **[Pokaż info]**: Służy do wyświetlania nazwy obrazu, daty, rozmiaru oraz następnego zdjęcia w pokazie slajdów.
- 3 Naciśnij przycisk **OK**, aby potwierdzić wybór.



Uwaga

- Opcje **[Obróć obraz]** i **[Pokaż info]** są wyświetlane jedynie po naciśnięciu przycisku **OK** w celu wstrzymania pokazu slajdów.

Słuchanie muzyki

- 1 W widoku przeglądarki miniatur USB wybierz opcję **[Muzyka]**, a następnie naciśnij przycisk **▶**, aby wejść do menu.
 - Naciśnij przycisk **GUIDE**, aby przełączyć między widokiem miniatur i widokiem przeglądania plików.
- 2 Naciśnij przycisk **▲▼◀▶**, aby wybrać utwór muzyczny lub album.
- 3 Naciśnij przycisk **OK**, aby odtworzyć wybrany utwór muzyczny.

Przycisk	Funkcja
OK	Wstrzymywanie, wznawianie lub zatrzymywanie odtwarzania.
◀ / ▶	Przejdźcie do poprzedniego lub następnego utworu muzycznego.

Ustawienia muzyki

Podczas słuchania muzyki naciśnij przycisk **OPTIONS**, aby uzyskać dostęp do jednego z następujących ustawień muzyki.

- **[Rozp. odtw.] / [Zatrz. odtw.]**: Służy do włączania i wyłączania muzyki.
- **[Powtarzanie] / [Odtwórz raz]**: Służy do powtarzania utworu. / Służy do wyłączenia funkcji powtarzania odtwarzania oraz do odtwarzania utworu lub albumu tylko jeden raz.
- **[Wł. losowo] / [Wył. losowo]**: Umożliwia włączanie i wyłączanie losowego odtwarzania utworów.
- **[Pokaż info]**: Wyświetla nazwę pliku.
- **[Głośniki TV]**: Służy do włączania i wyłączania głośników TV. (Dostępne tylko po włączeniu funkcji EasyLink).
- **[Dźwięk]**: Pozwala dostosować ustawienia dźwięku.

Odłączanie urządzenia pamięci USB



Przestroga

- Postępuj zgodnie z tą procedurą, aby uniknąć uszkodzenia urządzenia pamięci USB.

- 1 Naciśnij przycisk **EXIT**, aby zamknąć przeglądarkę USB.
- 2 Przed odłączeniem urządzenia pamięci USB odczekaj pięć sekund.

Słuchanie cyfrowych kanałów radiowych

Jeśli na danym obszarze są dostępne cyfrowe kanały radiowe, zostaną one zainstalowane automatycznie podczas procesu instalacji.

- 1 Naciśnij przycisk **OK** podczas oglądania telewizji, aby wyświetlić siatkę kanałów.
- 2 Naciśnij przycisk **OPTIONS**.
- 3 Naciśnij przycisk **▲▼**, aby wybrać opcję **[Wybierz listę] > [Radio]**.
↳ Pojawi się siatka kanałów radiowych.
- 4 Naciśnij przycisk **▲▼◀▶**, aby wybrać kanał radiowy, a następnie naciśnij przycisk **OK**, aby go słuchać.



Uwaga

- Wybierz kolejno opcje **[Wybierz listę] > [Wszystkie]**, aby wyjść z kanałów radiowych i wyświetlić wszystkie kanały.

Aktualizowanie oprogramowania telewizora

Firma Philips nieustannie stara się ulepszać swoje produkty, dlatego zalecamy na bieżąco aktualizować oprogramowanie telewizora. Sprawdź dostępność aktualizacji na stronie internetowej www.philips.com/support.

Sprawdzanie bieżącej wersji oprogramowania

- 1 Naciśnij przycisk **▲ MENU**.
- 2 Naciśnij przycisk **▲▼◀▶**, aby wybrać opcję **[Konfiguracja] > [Aktual. opr.] > [Inf. o bież. oprogr.]**.
 - ↳ Na ekranie telewizora zostaną wyświetlone informacje na temat bieżącej wersji oprogramowania.

Pobieranie oprogramowania

- 1 Otwórz przeglądarkę internetową na komputerze i przejdź do strony www.philips.com/support.
- 2 Pobierz najnowszy plik aktualizacji oprogramowania na komputer.
- 3 Rozpakuj plik ZIP.
- 4 Skopiuj plik `autorun.upg` do katalogu głównego urządzenia USB.

Aktualizacja oprogramowania

Oprogramowanie telewizora można zaktualizować za pomocą urządzenia pamięci USB lub przez OAD (Over the Air — pobieranie drogą radiową).

Aktualizowanie za pomocą urządzenia USB

Podłącz urządzenie USB do telewizora.

- 1 Jeśli ekran aktualizacji oprogramowania nie pojawi się automatycznie, wybierz opcję **[Konfiguracja] > [Aktual. opr.] > [Lokalna rozbudowa] > [USB]**.
- 2 Naciśnij przycisk **OK**, aby zaktualizować oprogramowanie telewizora ręcznie.
- 3 Postępuj według instrukcji na ekranie, aby zakończyć aktualizację.

Uwaga

- Po zakończeniu aktualizacji oprogramowania telewizor uruchomi się ponownie.

Aktualizacja przez OAD

Jeśli tryb profesjonalny jest **[Wł.]**, telewizor automatycznie odbiera aktualizację oprogramowania w trybie połowicznego oczekiwania, bez powiadamiania na ekranie. Po zakończeniu aktualizacji nastąpi ponowne uruchomienie telewizora.

Zmiana preferencji telewizora

Aby dostosować ustawienia telewizora, użyj menu preferencji.

- 1 Naciśnij przycisk **▲ MENU**.
- 2 Wybierz kolejno opcje **[Konfiguracja] > [Instalacja] > [Preferencje]**.
 - **[Lokalizacja]**: Umożliwia optymalizowanie ustawień telewizora dla danej lokalizacji — Dom lub Sklep.

Uwaga

Po wybraniu trybu **[Sklep]**:

- Ustawienie **[Obraz intelig.]** zostanie automatycznie przełączone na **[Żywe]**, aby wyświetlić na ekranie najbardziej jasny obraz.
- E-nalepka służy do wyświetlania na ekranie funkcji sprzedaży przez TV.
- **[Skala głośności]**: Służy do wyświetlania skali głośności podczas regulacji głośności.
- **[Info o kanałach]**: Służy do wyświetlania informacji o kanale telewizyjnym przy każdym przełączeniu kanałów. Wybierz opcję **[Maks.]**, aby wyświetlić informacje o kanale, lub opcję **[Wyłącz]**, aby wyłączyć informację o kanale.
- **[Dostęp ogólny]**: Służy do włączania lub wyłączania menu dostępu ogólnego.
- **[EasyLink]**: Służy do włączania odtwarzania za pomocą jednego przycisku oraz przechodzenia do trybu gotowości za pomocą jednego przycisku między urządzeniami zgodnymi z funkcją EasyLink.

- **[Pixel Plus Link]:** Powoduje odrzucenie ustawień podłączonych urządzeń i zastosowanie ustawień telewizora. (Dostępne tylko po włączeniu funkcji EasyLink).
- **[E-nalepka]:** Opcja dostępna jedynie dla trybu Sklep. Służy do ustalenia położenia e-nalepki.

- 3 Naciśnij przycisk **▲▼◀▶**, aby wybrać własne preferencje.
- 4 Naciśnij przycisk **OK**.
- 5 Naciśnij **EXIT** w celu zakończenia.

Dostęp do kanału dekodera

Wyświetlane kanały można zmapować do wybranych kanałów telewizyjnych poprzez dekodery lub deszyfryatory. W ten sposób można wybrać te kanały za pomocą pilota zdalnego sterowania do telewizora. Dekoder lub deszyfryator musi być podłączony do wejścia EXT1 (SCART).

Ustawianie kanału dekodera

Mapowanie kanałów z dekodera lub deszyfryatora

- 1 Naciśnij przycisk **▲ MENU**.
- 2 Wybierz kolejno opcje **[Konfiguracja] > [Instalacja] > [Dekoder]**.
- 3 Naciśnij przycisk **▶** lub **[Dekoder]**, aby otworzyć menu.
- 4 Naciśnij przycisk **▲▼**, aby wybrać pozycję **[Kanał]**, a następnie przycisk **▶**, aby potwierdzić.
- 5 Naciśnij przycisk **OK**, aby wybrać jeden kanał do zmapowania na kanał dekodera/ deszyfryatora, a następnie naciśnij przycisk, aby potwierdzić wybór.
- 6 Wybierz opcję **[Status]**, a następnie przycisk **▶**, aby zakończyć.
- 7 Naciśnij przycisk **[EXT 1]**, aby wybrać złącze (SCART) używane przez dekodery/ deszyfryatory.
- 8 Naciśnij przycisk **OK**.
- 9 Naciśnij **EXIT** w celu zakończenia.

Uwaga

- Zaznacz opcję **[Brak]**, jeśli nie chcesz mapować kanału dekodera/deszyfryatora.

Uruchamianie demonstracji telewizora

Aby lepiej zrozumieć funkcje telewizora, zapoznaj się z przykładami. Niektóre przykłady nie są dostępne we wszystkich modelach. Dostępne przykłady są wymienione na liście menu.

Uwaga

Aby uzyskać efekt demonstracji telewizora, przed uruchomieniem należy upewnić się, że wyłączony jest tryb PBS:

- 1 Naciśnij **▲ MENU**.
- 2 Wybierz **[Ustawienia] > [Funkcje] > [Demo]**.
- 3 Naciśnij **▶**, aby przejść do **[Demo]**.
- 4 Naciśnij **▲▼**, aby wybrać demo i naciśnij **OK** w celu podglądu.
- 5 Naciśnij przycisk **EXIT**, aby zakończyć.

Przywracanie ustawień fabrycznych telewizora

Domyślne ustawienia obrazu i dźwięku telewizora można przywrócić. Ustawienia instalacji kanałów nie ulegają zmianie.

- 1 Naciśnij przycisk **▲ MENU**.
- 2 Wybierz kolejno opcje **[Konfiguracja] > [Instalacja] > [Ustawienia fabr.]**.
- 3 Naciśnij przycisk **▶**, aby wyświetlić opcję **[Ustawienia fabr.]**.
- 4 Wybierz opcję **[Resetuj]**, aby rozpocząć przywracanie ustawień fabrycznych.
- 5 Naciśnij przycisk **OK**.
- 6 Naciśnij przycisk **EXIT**, aby wyjść z menu.

6 Instalowanie kanałów

Podczas ustawiania pierwszej konfiguracji telewizora zostanie wyświetlony komunikat z poleceniem wybrania języka menu i przeprowadzenia instalacji cyfrowych kanałów telewizyjnych oraz radiowych (jeśli są dostępne). W tym rozdziale znajdują się instrukcje dotyczące ponownego instalowania i dostrajania kanałów.

Automatyczne instalowanie kanałów

W tej części znajduje się omówienie sposobu automatycznego wyszukiwania i zapisywania wszystkich dostępnych kanałów

Etap 1: Wybór języka menu

- 1 Naciśnij przycisk **↑ MENU**.
- 2 Naciśnij przycisk **▲▼◀▶**, aby wybrać kolejno opcje **[Konfiguracja] > [Instalacja] > [Język] > [Język menu]**.
- 3 Naciśnij przycisk **OK** lub **▶**, aby wyświetlić opcję **[Język menu]**.
- 4 Naciśnij przycisk **▲▼**, aby wybrać język.
- 5 Naciśnij przycisk **OK**, aby potwierdzić.
- 6 Naciśnij przycisk **◀**, aby wrócić do menu **[Instalacja]**.

Etap 2: Wybór kraju

Wybierz kraj, w którym telewizor będzie używany. Kanały dostępne dla Twojego kraju są zainstalowane na telewizorze.

- 1 Naciśnij przycisk **↑ MENU**.
- 2 Naciśnij przycisk **▲▼◀▶**, aby wybrać kolejno opcje **[Konfiguracja] > [Instalacja] > [Instalacja kanałów] > [Automatyczne wyszukiwanie kanału]**.
- 3 Naciśnij przycisk **OK** lub **▶**, aby otworzyć menu.
↳ Zostanie wyświetlone menu wyboru kraju.
- 4 Naciśnij przycisk **▲▼**, aby wybrać kraj.
- 5 Naciśnij przycisk **OK**, aby potwierdzić wybór.
↳ Na ekranie zostanie wyświetlony przewodnik instalacji kanałów

Etap 3: Instalowanie kanałów

Automatyczna instalacja dostępnych analogowych i cyfrowych kanałów telewizyjnych oraz cyfrowych kanałów radiowych.

- 1 Na ekranie przewodnika instalacji kanałów wybierz opcję **[Pełna instalacja]**.
- 2 Naciśnij przycisk **OK**, aby potwierdzić.
↳ Telewizor rozpoczyna wyszukiwanie i zapisywanie wszystkich dostępnych kanałów.
- 3 Po zakończeniu instalacji naciśnij przycisk **OK**, aby powrócić do menu .

Aktualizowanie listy kanałów

Funkcję automatycznej aktualizacji kanałów można włączyć, gdy telewizor jest w trybie gotowości. Kanały zapisane w pamięci telewizora są aktualizowane codziennie rano zgodnie z informacjami zawartymi w sygnale telewizyjnym.

- 1 Naciśnij przycisk **↑ MENU**.
- 2 Naciśnij przycisk **▲▼◀▶**, aby wybrać kolejno opcje **[Konfiguracja] > [Instalacja] > [Instalacja kanałów] > [Aktual. trybu got.]**.
- 3 Wybierz opcję **[Włącz]**, aby włączyć automatyczną aktualizację, lub wybierz opcję **[Wyłącz]**, aby ją wyłączyć.

Ręczna instalacja kanałów

W tej części opisano sposób ręcznego wyszukiwania i zapisywania kanałów analogowych.

Etap 1: Wybór systemu



Uwaga

- Jeśli ustawienia systemu są prawidłowe, pomiń ten etap.

- 1 Naciśnij przycisk **↑ MENU**.
- 2 Naciśnij przycisk **▲▼◀▶**, aby wybrać kolejno opcje **[Konfiguracja] > [Instalacja] > [Instalacja kanałów] > [Analogowe: Instalacja ręczna]**.
↳ Na ekranie pojawi się menu **[Analogowe: Instalacja ręczna]**.
- 3 Naciśnij przycisk **▲▼**, aby wybrać pozycję **[System]**, a następnie przycisk **▶**, aby potwierdzić.
- 4 Za pomocą przycisku **▲▼** wybierz kraj lub region.
- 5 Naciśnij przycisk **OK**, aby potwierdzić.
- 6 Naciśnij przycisk **◀**, aby wrócić do menu **[Instalacja kanałów]**.

Etap 2: Wyszukiwanie i zapisywanie nowych kanałów telewizyjnych

- 1 Naciśnij przycisk **↑ MENU**.
- 2 Naciśnij przycisk **▲▼◀▶**, aby wybrać kolejno opcje **[Konfiguracja] > [Instalacja] > [Instalacja kanałów] > [Analogowe: Instalacja ręczna]**.
↳ Na ekranie pojawi się menu **[Analogowe: Instalacja ręczna]**.
- 3 Naciśnij przycisk **▲▼**, aby wybrać pozycję **[Wyszukiwanie]**, a następnie przycisk **▶**, aby potwierdzić.
- 4 Naciśnij przycisk **▲▼◀▶**, aby ręcznie wprowadzić trzycyfrową częstotliwość.
- 5 Naciśnij przycisk **OK**, aby rozpocząć wyszukiwanie.
↳ Jeśli kanał nie jest dostępny na wybranej częstotliwości, naciśnij przycisk **OK**, aby rozpocząć wyszukiwanie kolejnego dostępnego kanału.

- 6 Po znalezieniu nowego kanału naciśnij przycisk **◀**.
- 7 Naciśnij przycisk **▲▼**, aby wybrać opcję **[Zap. jako nowy kan.]** w celu zapisania tego kanału pod nowym numerem.
- 8 Naciśnij przycisk **OK**, aby wybrać opcję **[Zap. jako nowy kan.]**, a następnie naciśnij przycisk **OK**.
- 9 Naciśnij przycisk **◀**, aby powrócić do menu **[Instalacja kanałów]**.

Etap 3: Dostrajanie kanałów analogowych

- 1 Naciśnij przycisk **↑ MENU**.
- 2 Naciśnij przycisk **▲▼◀▶**, aby wybrać kolejno opcje **[Konfiguracja] > [Instalacja] > [Instalacja kanałów] > [Analogowe: Instalacja ręczna]**.
↳ Na ekranie pojawi się menu **[Analogowe: Instalacja ręczna]**.
- 3 Naciśnij przycisk **▲▼**, aby wybrać pozycję **[Dostrajanie]**, a następnie przycisk **▶**, aby potwierdzić.
- 4 Naciśnij przycisk **▲▼**, aby wyregulować częstotliwość.
- 5 Naciśnij przycisk **OK**, aby potwierdzić.
- 6 Naciśnij przycisk **▲▼**, aby wybrać opcję **[Zapisz bieżący kanał]** w celu zapisania numeru kanału.
- 7 Naciśnij przycisk **▶**, aby wybrać opcję **[Zapisz bieżący kanał]**, a następnie naciśnij przycisk **OK**.
- 8 Naciśnij przycisk **◀**, aby powrócić do menu **[Instalacja kanałów]**.

Zmiana nazw kanałów

Można zmieniać nazwy kanałów. Nazwa jest wyświetlana po wybraniu kanału.

- 1 Naciśnij przycisk **OK** podczas oglądania telewizji, aby wyświetlić siatkę kanałów.
- 2 Wybierz kanał, którego nazwę chcesz zmienić.
- 3 Naciśnij przycisk **☰** **OPTIONS**.
↳ Zostanie wyświetlone menu opcji kanałów.
- 4 Naciśnij przycisk **▲▼**, aby wybrać opcję **[Zm. nazw. kanału]**, a następnie naciśnij przycisk **OK**.
↳ Zostanie wyświetlone pole do wprowadzenia tekstu.
- 5 Naciśnij przycisk **▲▼◀▶**, aby wybrać znaki.
- 6 Naciśnij przycisk **OK**, aby potwierdzić każdy znak.
- 7 Wybierz **[Gotowe]**, a następnie naciśnij przycisk **OK**, aby zakończyć zmienianie nazwy urządzeń.



Wskazówka

- Użyj przycisku **[Aa]**, aby zmienić duże litery na małe i odwrotnie.

Po zainstalowaniu kanałów można zmienić kolejność ich wyświetlania.

- 1 Naciśnij przycisk **OK** podczas oglądania telewizji, aby wyświetlić siatkę kanałów.
- 2 Naciśnij przycisk **☰** **OPTIONS**.
↳ Zostanie wyświetlone menu opcji kanałów.
- 3 Naciśnij przycisk **▲▼**, aby wybrać opcję **[Ponowne uporz.]**, a następnie naciśnij przycisk **OK**.
- 4 Wybierz kanał, który chcesz przenieść, a następnie naciśnij przycisk **OK**.
↳ Wybrany kanał jest podświetlony.
- 5 Naciśnij przycisk **▲▼◀▶**, aby przenieść podświetlony kanał, a następnie przycisk **OK**.

- 6 Naciśnij przycisk **☰** **OPTIONS**.
↳ Na ekranie zostanie wyświetlona opcja **[Wykonano przegr.]**.
- 7 Naciśnij przycisk **OK**, aby potwierdzić.
- 8 Naciśnij przycisk **EXIT**, aby wyłączyć siatkę kanałów.

Cyfrowy odbiór testowy

Można sprawdzić jakość i natężenie sygnału kanałów cyfrowych. Pozwala to przetestować antenę TV lub satelitarną i w razie potrzeby zmienić jej położenie.

- 1 Naciśnij przycisk **⬆** **MENU**.
- 2 Naciśnij przycisk **▲▼◀▶**, aby wybrać kolejno opcje **[Konfiguracja]** > **[Instalacja]** > **[Instalacja kanałów]** > **[Ręczne wyszukiwanie kanału]**.
- 3 Naciśnij przycisk **▶**, aby wejść do menu.
- 4 Naciśnij przycisk **▲▼◀▶**, aby wprowadzić częstotliwość testowanego kanału.
- 5 Naciśnij przycisk **OK**, aby potwierdzić częstotliwość, a następnie ponownie naciśnij przycisk **OK**, aby potwierdzić opcję **[Wyszukiwanie]**.
- 6 Po zakończeniu wybierz opcję **[Zapisz]**, aby zapisać częstotliwość.



Uwaga

- Jeśli jakość i siła sygnału są słabe, ustaw antenę w innym położeniu i przetestuj ją ponownie.
- W przypadku dalszych problemów z odbiorem sygnału cyfrowego skontaktuj się ze specjalistą.

7 Instrukcje trybu profesjonalnego

Wprowadzenie

Ten telewizor posiada specjalny tryb, który umożliwia skonfigurowanie telewizora do zastosowań komercyjnych. Funkcję tę określa się jako tryb profesjonalny.

Ta część ma pomóc w instalacji i działaniu tego telewizora w trybie profesjonalnym. Przed przeczytaniem tej części należy przeczytać części 3 do 6 w celu ustawienia podstawowych funkcji tego telewizora.

Korzyści z trybu profesjonalnego

This TV is specially designed to operate in Ten telewizor jest umożliwiał działanie w trybie profesjonalnym. Tryb profesjonalny zapewnia następujące korzyści:

- Można zablokować dostęp do **[Menu Klient]** Zabezpiecza to przed usunięciem lub zmianą przez użytkowników (np. gości) ustawień kanałów i/lub modyfikacją ustawień obrazu i dźwięku. Zapewnia to stałe utrzymanie prawidłowej konfiguracji telewizora.
- Można wybrać włączenie z określoną głośnością i kanałem. Po włączeniu, telewizor zawsze uruchomi się z określoną głośnością i kanałem.
- Aby nie przeszkadzać innym gościom, można ograniczyć maksymalny poziom głośności telewizora.
- Można ustawić puste kanały (wyłącznie video).
- Można zablokować lokalne przyciski telewizora **VOLUME +/-**, **P/CH+/-** oraz **🏠 (Główna)**.
- Można ustawić ukrywanie informacji ekranowych.

Pilot zdalnego sterowania do ustawień trybu profesjonalnego (opcjonalnie 2573)

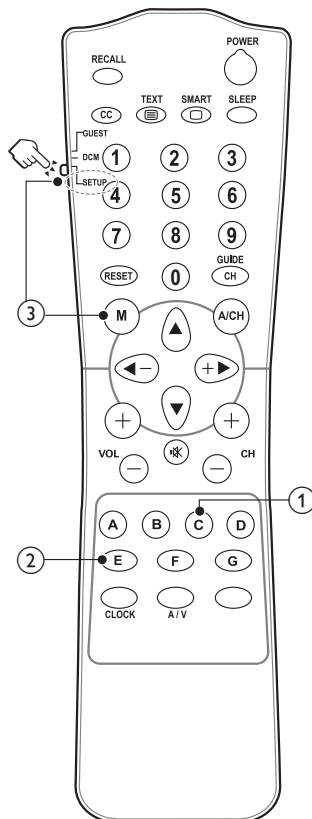

- 1 **Przycisk C (OPTIONS)**
Opcje dostępu odnoszące się do bieżącej aktywności lub wyboru. (Równoważne funkcji **☰ OPTIONS** na pilocie zdalnego sterowania gości).
- 2 **Przycisk E (OK)**
Potwierdzenie wprowadzenia lub wyboru.
- 3 **(Przejdź do menu ustawień trybu profesjonalnego)**
 - Wybierz najpierw tryb **SETUP (USTAWIENIA)**.
 - Naciśnij **Przycisk M**, aby przejść do menu ustawień trybu profesjonalnego.

Uwaga

- Tryb **SETUP(USTAWIENIA)** należy wybrać do instalacji hotelowej.

Uaktywnienie menu ustawień trybu profesjonalnego

- 1 Włącz telewizor i wybierz kanał TV.
- 2 Naciśnij następujące przyciski w celu uzyskania dostępu do menu ustawień trybu profesjonalnego:
 - **[3, 1, 9, 7, 5, 3+ (WYCISZENIE)]** na pilocie zdalnego sterowania gości.
 - **Przycisk M** na pilocie zdalnego sterowania ustawień trybu profesjonalnego. (Po wybraniu trybu **SETUP(USTAWIENIA)** na pilocie zdalnego sterowania ustawień trybu profesjonalnego.)
- 3 Naciśnij **▲▼◀▶** na pilocie zdalnego sterowania, aby wybrać i zmienić dowolne ustawienia.
- 4 Po zakończeniu, wybierz **[Zapisz] > [Potwierdź]** w celu zapisania zmian. Naciśnij **EXIT**, aby wyjść bez zapisu.
- 5 Aby ustawienia trybu profesjonalnego zaczęły działać należy uruchomić ponownie telewizor wyłączając i włączając jego zasilanie.

Opcje trybu profesjonalnego

Ta część zawiera opis funkcji każdego z elementów menu ustawień trybu profesjonalnego.

Warstwa 1	Warstwa 2	Warstwa 3
PBS settings (Ustawienia PBS)	PBS mode (Tryb PBS)	Off / On (Wł. / Wył.)
	Consumer setup (Ustawienia klienta)	Action (Akcja)
	USB to TV (USB do TV)	Action (Akcja)
	TV to USB (TV do USB)	Action (Akcja)
	Reset (Resetuj)	Action (Akcja)
Switch on setting (Włączenie ustawień)	Max volume (Maks. głośność)	0 ~ Max (Maks.)
	Switch on picture format (Włączenie formatu obrazu)	Auto format / Super zoom / 4:3 / Subtitle Zoom / Movie expand 14:9 / Movie expand 16:9 / Wide screen / Unscaled (Automatyczny format / Super powiększenie / 4:3 / Powiększenie napisów / Rozszerzenie filmu 14:9 / Rozszerzenie filmu 16:9 / Szeroki ekran / Bez skalowania)
	Power on (Włączenie zasilania)	On / Standby / Last status (Włączenie / Wstrzymanie / Ostatni stan)
	Smart power (Inteligentne zasilanie)	Off / Low / Medium / High (Wyłączenie / Niskie / Średnie / Wysokie)
Switch on vol (Włącz głośność)	Last status (Ostatni stan)	Off / On (Wł. / Wył.)
	User defined (Zdefiniowany przez użytkownika)	0 ~ 60
Switch on channel	Last status (Ostatni stan)	Off / On (Wł. / Wył.)
	User Defined (Zdefiniowany Przez Użytkownika)	[Lista kanałów]
Welcome message	Display Message (Wyświetl Komunikat)	Off / On (Wł. / Wył.)
	Line 1 (Wiersz 1)	Edit (Edytuj)
	Line 2 (Wiersz 2)	Edit (Edytuj)
	Clear (Usuń)	Action (Akcja)
	Message Time-out (Czas zakończenia wyświetlania komunikatu)	20 sec / 25 sec / 30 sec (20 sek. / 25 sek. / 30 sek.)
Control settings (Ustawienia sterowania)	Local KB lock (Blokowanie lokalnych przycisków)	Off / On (Wł. / Wył. / Wszystkie)
	RC lock (Blokada pilota zdalnego sterowania)	Off / On (Wł. / Wył.)
	OSD display (Wyświetlacz OSD)	Off / On (Wł. / Wył.)
	High security (Wysoki poziom zabezpieczenia)	Off / On (Wł. / Wył.)
	Auto scart (Automatyczny tryb scart)	Off / On / Power on scart (Wł. / Wył. / Włącz zasilanie scart)
	HDMI-CEC in (Wejście HDMI-CEC)	Off / On (Wł. / Wył.)
	USB break in (Przerwanie USB)	Off / On (Wł. / Wył.)
	Enable teletext (Włącz teletekst)	Off / On (Wł. / Wył.)
	Enable MHEG (Włącz MHEG)	Off / On (Wł. / Wył.)
	Enable EPG (Włącz EPG)	Off / On (Wł. / Wył.)
	Enable subtitle (Włącz napisy)	Off / On (Wł. / Wył.)
	Enable USB (Włącz USB)	Off / On (Wł. / Wył.)
	Blue mute (Wyłączenie niebieski)	Off / On (Wł. / Wył.)

Warstwa 1	Warstwa 2	Warstwa 3
Control settings (Ustawienia sterowania)	Digit timeout (Zakończenie czasu)	0.5 ~ 9.9 seconds (0,5 ~ 9,9 sekund)
	Selectable AV (Wybierane AV)	List of selectable external sources. (Lista wybieranych zewnętrznych źródeł.)
Speaker settings (Ustawienia głośnika)	TV speaker enable (Włącz głośnik telewizora)	On / Off (Wył. / Wł.)
	Independent main speaker mute (Niezależne wyciszenie głównego głośnika)	On / Off (Wył. / Wł.)
	Default main speaker volume (Domyślna głośność głównego głośnika)	0 ~ 60
Installation (Instalacja)	Blank channel (Pusty kanał)	All available channels. (Wszystkie dostępne kanały)
	Disable auto updating (Wyłącz automatyczną aktualizację)	Software / Channels / Both / Off (Oprogramowanie / Kanały / Obydwa / Wyłącz)
	Skip scrambled signals (Pomiń zakodowane kanały)	Off / On (Wł. / Wył.)
	Multi remote control (Zdalne sterowanie wieloma odbiornikami)	Blue / Green / Yellow / Red / Off (Niebieski / Zielony / Żółty / Czerwony / Wyłącz)
	MyChoice	Off / On (Wł. / Wył.)
MyChoice setup (Ustawienia MyChoice)	R0	Pay TV channel list. (Lista kanałów Pay TV)
	R1	All available channels. (Wszystkie dostępne kanały)
Store (Zapisz)	Action (Akcja)	Confirm / Cancel (Potwierdź/Anuluj)

Ustawienia PBS

[Tryb PBS]

Włączenie/wyłączenie trybu profesjonalnego.

- **[Włącz]:** Wdrażane są wszystkie ustawienia w menu ustawień trybu profesjonalnego.
- **[Wyłącz]:** Telewizor działa jak telewizor normalny (klienta).

[Ustawienia klienta]

Skrót przechodzenia do pełnego menu telewizora. Umożliwia wykonanie instalatorom wszystkich ustawień telewizora.

[USB do TV]

Ładowanie danych konfiguracji telewizora (włącznie z video, audio, tabelą kanałów i ustawieniami trybu profesjonalnego) z urządzenia USB do telewizora.

[TV do USB]

Ładowanie danych konfiguracji telewizora (włącznie z video, audio, tabelą kanałów i ustawieniami trybu profesjonalnego) z telewizora do urządzenia USB.

[Resetuj]

Wybierz **[Tak]**, aby zresetować wszystkie ustawienia trybu profesjonalnego do fabrycznych ustawień domyślnych.

Włączenie ustawień

[Maksymalna głośność]

Ta opcja określa maksymalny dozwolony poziom głośności telewizora.

[Włączenie formatu obrazu]

Ustawienie dostępnego formatu obrazu, po włączeniu telewizora.



Uwaga

- Jeśli format obrazu nie jest obsługiwany przy uaktywnionym źródle, stosowana jest detekcja **[Automatyczny format]**.

[Włączenie zasilania]

Funkcja zasilania umożliwia przechodzenie telewizora do specyficznego trybu (**[Włączenie]**, **[Wstrzymanie]** lub **[Ostatni stan]**) działania, po uaktywnieniu zasilania.

- **[Włącz]:** Po ustawieniu, telewizor zawsze włącza się, po przywróceniu zasilania sieciowego.
- **[Wstrzymanie]:** Po ustawieniu, telewizor zawsze przechodzi do trybu wstrzymania, po przywróceniu zasilania sieciowego.
- **[Ostatni stan]:** Po ustawieniu, telewizor zawsze przełącza się na ostatni stan (włączenie lub wstrzymanie), przy każdorazowym uaktywnieniu zasilania sieciowego.

[Inteligentne zasilanie]

Regulacja jasności podświetlenia obrazu w celu ustawienia następującego trybu oszczędzania energii.

- **[Wyłącz]:** Wyłączona funkcja Smart power (Inteligentne zasilanie). (Zastosowany jest tryb **[Własne]**).
- **[Niskie]:** Podświetlenie obrazu odpowiada niskim wartościom trybu oszczędzania energii. (Zastosowany jest tryb **[Kino]**).
- **[Średnie]:** Podświetlenie obrazu odpowiada średnim wartościom trybu oszczędzania energii. (Zastosowany tryb **[Standardowy]**).
- **[Wysokie]:** Podświetlenie obrazu odpowiada wysokim wartościom oszczędzania energii (Zastosowany tryb **[oszczędzania energii]**).

Włącz głośność

Gdy gość włączy telewizor, nastąpi odtwarzanie z określonym poziomem głośności.

- **[Ostatni stan]:** Po wybraniu **[Włącz]**, nastąpi automatyczne przełączenie telewizora do stanu ostatniej głośności, po włączeniu zasilania sieciowego. (Poziom głośności nie może przekraczać poziomu **[Maksymalna głośność]**).
- **[Zdefiniowany przez użytkownika]:** (Pojawia się wyłącznie po wybraniu **[Ostatni stan] > [Wyłącz]**.) Gość może wyregulować jego/jej preferowany poziom głośności po włączeniu.

Włącz kanał

Gdy gość włączy telewizor, nastąpi odtwarzanie z określonego kanału.

- **[Ostatni stan]:** Po wybraniu **[Włącz]**, nastąpi automatyczne przełączenie telewizora do ostatniego kanału, po włączeniu zasilania sieciowego.
- **[Zdefiniowany przez użytkownika]:** (Pojawia się wyłącznie po wybraniu **[Ostatni stan] > [Wyłącz]**.) Gość może wybrać jego/jej preferowany kanał po włączeniu.

Komunikat powitalny

Funkcja Welcome message (Komunikat powitalny) umożliwia pokazywanie po włączeniu telewizora dostosowanych pozdrowień dla gościa hotelowego. Pomaga to w personalizacji korzystania z hotelu przez gości. Komunikat powitalny składa się z 2 wierszy tekstu, a każdy wiersz składa się z maksymalnie 20 znaków alfanumerycznych. Użyj ▲▼◀▶ na pilocie zdalnego sterowania w celu utworzenia komunikatu powitalnego.



Uwaga

- Komunikat powitalny jest zawsze wyłączany, po wybraniu **[Ustawienia sterowania] > [Wyświetlacz OSD] > [Wyłącz]**.

- **[Wyświetl komunikat]:** Wybierz **[Wł.]** w celu uaktywnienia komunikatu powitalnego.
- **[Wiersz 1]:** Ustawia znaki pierwszego wiersza komunikatu.
- **[Wiersz 2]:** Ustawia znaki drugiego wiersza komunikatu.
- **[Usuń]:** Usuwa ustawienia wiersza 1 i wiersza 2.
- **[Czas zakończenia wyświetlania komunikatu]:** Ustawia czas wyświetlania komunikatu powitalnego, od włączenia telewizora z trybu wstrzymania / wyłączenia.

Ustawienia sterowania

[Blokowanie lokalnych przycisków]

- **[Wył.]:** Lokalne przyciski telewizora będą działać normalnie.
- **[Wł.]:** Zablokowane są lokalne przyciski telewizora, poza przyciskiem  **POWER**.
- **[Wszystkie]:** Zablokowane wszystkie lokalne przyciski telewizora, włącznie z przyciskiem  **POWER(ZASILANIE)**.

[Blokada pilota zdalnego sterowania]

Wyłączenie działania pilota zdalnego sterowania gości.

- **[Wyłącz]:** Wszystkie przyciski pilota zdalnego sterowania gości działają normalnie.
- **[Włącz]:** Wszystkie przyciski pilota zdalnego sterowania gości są wyłączone. (Nadal możliwe jest przejście do menu ustawień profesjonalnych, poprzez naciśnięcie **[3, 1, 9, 7, 5, 3+ (WYCISZENIE)]**).

[Wyświetlacz OSD]

Ustawienie tej funkcji, powoduje pokazywanie lub ukrywanie informacji ekranowych.

- **[Wyłącz]:** Ukrywanie informacji ekranowych.
- **[Włącz]:** Wyświetlane są normalne informacje ekranowe.

[Tryb wysokiego bezpieczeństwa]

- **[Wyłącz]:** Dostęp do menu ustawień trybu profesjonalnego można uzyskać poprzez pilota zdalnego sterowania gości (Naciśnięcie **[3, 1, 9, 7, 5, 3 +  (WYCISZENIE)]**) i poprzez pilota zdalnego sterowania ustawień profesjonalnych (Naciśnięcie przycisku **Przycisk M**).
- **[Włącz]:** Dostęp do ustawień trybu profesjonalnego można uzyskać wyłącznie przez pilota zdalnego sterowania ustawień profesjonalnych.

[Automatyczny tryb scart]

Udostępnia przełączanie na automatyczny tryb scart lub przerywanie trybu profesjonalnego.

- **[Wyłącz]:** Wyłącza przełączanie na automatyczny tryb scart lub przerywanie trybu profesjonalnego.
- **[Włącz]:** Udostępnia przełączanie na automatyczny tryb scart lub przerywanie trybu profesjonalnego.
- **[Power scart]:** Ustawia źródło scart jako przycisk włączenia/wyłączenia zasilania. Po włączeniu/wyłączeniu podłączonego źródła scart, telewizor przechodzi jednocześnie do trybu włączenia/wstrzymania.

[Wejście HDMI-CEC]

HDMI-CEC (Philips EasyLink) udostępnia jednodotkowe odtwarzanie i jednodotkowe przechodzenie do wstrzymania pomiędzy urządzeniami zgodnymi z HDMI-CEC.



Uwaga

- Przed uaktywnieniem funkcji HDMI-CEC, upewnij się, że włączone są urządzenia zgodne z HDMI-CEC.
- Należy wybrać najpierw **[EasyLink] > [Włącz]** przed włączeniem **[HDMI-CEC in]** w trybie profesjonalnym.
- Dalsze szczegółowe informacje o funkcji HDMI-CEC, znajdują się na stronie 44, w części **“Funkcja Philips EasyLink”**.
- **[Wyłącz]:** Wyłącza funkcję HDMI-CEC w trybie profesjonalnym.
- **[Włącz]:** Włącza funkcję HDMI-CEC w trybie profesjonalnym.

[Przerwanie USB]

Włącza lub wyłącza funkcję przerwania USB w trybie profesjonalnym.

- **[Wyłącz]:** Po podłączeniu USB, nie wyświetla się automatycznie menu **[Multimedia]**, ale użytkownicy mogą uzyskać dostęp do menu **[Multimedia]** z menu **[Ustawienia klienta]**.
- **[Włącz]:** Po podłączeniu USB, menu **[Multimedia]** pojawia się automatycznie.

[Włącz teletekst]

- **[Wyłącz]:** Wyłącza teletekst w trybie profesjonalnym.
- **[Włącz]:** Włącza teletekst w trybie profesjonalnym.

[Włącz MHEG] (Wyłącznie dla Wielkiej Brytanii)

- **[Wyłącz]:** Wyłącza MHEG w trybie profesjonalnym.
- **[Włącz]:** Włącza MHEG w trybie profesjonalnym.

[Włącz EPG]

- **[Wyłącz]:** Wyłącza EPG w trybie profesjonalnym.
- **[Włącz]:** Włącza EPG w trybie profesjonalnym.

[Włącz napisy]

- **[Wyłącz]:** Zamyka napisy w trybie profesjonalnym.
- **[Włącz]:** Wyświetla napisy w trybie profesjonalnym.

[Włącz USB]

- **[Wył.]:** Wyłączenie funkcji multimediiów przez USB w trybie profesjonalnym. (Aktualizacja oprogramowania działa normalnie).
- **[Wł.]:** Multimedia przez USB działają normalnie w trybie profesjonalnym.



Uwaga

- Sprawdź stronę 21 **“Przeglądanie zdjęć i odtwarzanie muzyki z urządzenia pamięci USB”** w celu uzyskania dalszych szczegółowych informacji o funkcji multimediiów przez USB.

[Wyłączenie niebieski]

Ustawienie koloru tła, przy braku sygnału w telewizorze.

- **[Wył.]:** Kolor tła ustawiony na czarny.
- **[Wł.]:** Kolor tła ustawiony na niebieski.

[Zakończenie czasu]

Definiuje odstęp czasu pomiędzy przyciskami numerycznymi, po naciśnięciu przez użytkownika cyfry na pilocie zdalnego sterowania. Odstęp czasu wynosi 0,5 do 9,9 sekundy. Po naciśnięciu cyfry nastąpi odświeżenie timera.

[Wybierane AV]

Umożliwia zdefiniowanie przez instalatora zewnętrznych źródeł wyświetlanych na liście źródeł, po naciśnięciu przycisku **AV** na pilocie zdalnego sterowania gości.

Na liście źródeł wyświetlane są jedynie źródła ze znakiem **[X]**.

Ustawienia głośnika



[Włącz głośnik telewizora]

- **[Wyłącz]:** Wyłącza głośnik telewizora. Głośność słuchawek działa normalnie.
- **[Włącz]:** Włączenie głośnika telewizora. (Ustawienie domyślne).

[Niezależne wyciszenie głównego głośnika]

Ta opcja pojawia się wyłącznie po wybraniu

[Włączenie głośnika telewizora] > [Włącz].

- **[Wyłącz]:** Naciśnięcie  (**Wyciszenie**) lub  na pilocie zdalnego sterowania gości wpływa na głośnik telewizora oraz na głośność słuchawek (Ustawienie domyślne)
- **[Włącz]:** Naciśnięcie  (**Wyciszenie**) wpływa wyłącznie na głośność głośnika telewizora. Głośność słuchawek działa normalnie.



Uwaga

- Jeśli głośnik telewizora zostanie wyciszony niezależnie, naciśnięcie  na pilocie zdalnego sterowania gości wpływa wyłącznie na głośność słuchawek.

[Domyślna głośność głównego głośnika]

Pojawia się wyłącznie po wybraniu **[Niezależne wyciszenie głównego głośnika] > [Włącz]**.

Użytkownicy mogą ustawić głośność głośnika telewizora i słuchawek na określony poziom, jako ustawienie domyślne. Ta opcja pozwala uniknąć nagłego wysokiego poziomu głośności, po ponownym włączeniu głośnika telewizora z niezależnego wyciszenia.

Instalacja

[Pusty kanał]

Funkcja Blank channel (Pusty kanał) wyłącza video w telewizorze, ale nie wpływa na wyjście audio. Funkcja ta może być używana do aplikacji audio (na przykład: kanały muzyczne, itp.), gdzie nie jest konieczne wyświetlanie video.

- 1 Wprowadzenie **[Pusty kanał]**, powoduje wyświetlenie listy wszystkich kanałów.
- 2 Wybierz jeden lub więcej kanałów i naciśnij **OK** w celu ich zaznaczenia.
- 3 Kanały zaznaczone poprzez **[X]** nie wyświetlają video w telewizorze.

[Wyłącz automatyczną aktualizację]

- **[Oprogramowanie]:** Wyłączenie automatycznej aktualizacji oprogramowania telewizora przez OAD (Pobieranie oprogramowania przez transmisję naziemną).
- **[Kanał]:** Wyłączenie automatycznej instalacji kanałów, po wykryciu nowych kanałów.
- **[Obydwa]:** Wyłączenie automatycznej aktualizacji oprogramowania telewizora i instalacji kanałów.
- **[Wyłącz]:** Włączenie automatycznej aktualizacji oprogramowania telewizora i instalacji kanałów.

[Pomiń zakodowane kanały]

- **[Wyłącz]:** Udostępnia zakodowane kanały na liście kanałów.
- **[Wł.]:** Pomija zakodowane kanały na liście kanałów.

[Zdalne sterowanie wieloma odbiornikami]

Pilot zdalnego sterowania gości obsługuje do czterech telewizorów, z jednego pokoju, bez zakłócania innych pilotów zdalnego sterowania. Każdy pilot zdalnego sterowania telewizora i gości, można ustawić na dopasowanie do innych.

- 1 Przejdź do **[Zdalne sterowanie wieloma odbiornikami]** i przydziel dla telewizora jeden kolor (**Niebieski / Zielony / Żółty / czerwony**) Wybierz **[Wyłącz]**, aby wyłączyć funkcję **[Zdalne sterowanie wieloma odbiornikami]**.
- 2 Ustaw pilota zdalnego sterowania gości na odpowiedni kolor, naciskając przez dłuższą niż 4 sekundy jednocześnie **▲ MENU** oraz jeden z **kolorowych przycisków**.
- 3 Pilot zdalnego sterowania gości może obsługiwać telewizor z odpowiednim kolorem.



Uwaga

- **PRZYKŁAD:** Naciśnij na dłuższą niż 4 sekundy jednocześnie **▲ MENU** i **czerwony przycisk** na pilocie zdalnego sterowania gości, aby obsługiwać telewizor z wybranym kolorem **[Czerwony]** w menu **[Zdalne sterowanie wieloma odbiornikami]**.
- Pilot zdalnego sterowania gości zostanie ustawiony domyślnie na **kolor niebieski**, po wymianie baterii.

[MyChoice]

- **[Wył.]:** Wyłączenie funkcji MyChoice.
- **[Wł.]:** Wyświetlenie **[MyChoice]** w menu gości. Naciśnij **▲ MENU > [MyChoice]** i wprowadź autoryzowany kod PIN, aby przeglądać kanały MyChoice.

Ustawienia MyChoice

Funkcja ta umożliwia dostosowanie listy kanałów MyChoice.

- 1 Przejdźcie do **[Ustawienia MyChoice]** w menu ustawień profesjonalnych.
- 2 Ustawienie kanałów MyChoice z następujących list kanałów TV:
 - **[R0]**: Lista kanałów MyChoice i kanałów normalnych. Kanały ze znakiem **[X]** można oglądać wyłącznie po naciśnięciu autoryzowanego kodu PIN.
 - **[R1]**: Lista wszystkich dostępnych kanałów.
Usuń zaznaczenie kanałów MyChoice, aby uniemożliwić użytkownikom oglądanie pełnych kanałów MyChoice przez pilota zdalnego sterowania gości.



Uwaga

- Na liście wyświetlone zostaną wszystkie kanały spoza listy MyChoice **[R1]**.
- Przed naciśnięciem autoryzowanego kodu PIN, **[R1]** to domyślna lista kanałów, po każdym włączeniu zasilania sieciowego telewizora.

Zapisz ustawienia

W menu ustawień profesjonalnych, wybierz **[Zapisz]** > **[Potwierdź]** w celu zapisania zmian.



Uwaga

- Ponowne uruchomienie zasilania sieciowego telewizora w celu wprowadzenia zmian.

8 Podłączanie urządzeń

W tej części opisano sposób podłączania różnych urządzeń z różnymi złączami. Przykłady znajdują się w podręczniku Szybki start.

Uwaga

- Do telewizora można podłączyć różne rodzaje urządzeń.

Złącza tylne

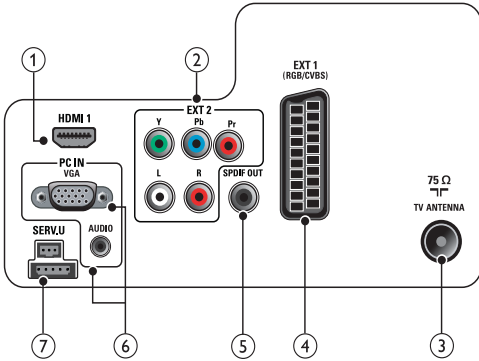

1 HDMI 1

Wejście audio i wideo z urządzeń cyfrowych o wysokiej rozdzielczości, takich jak odtwarzacze Blu-ray.

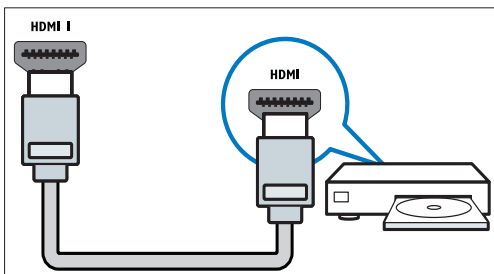

Połączenia przez DVI lub VGA wymagają dodatkowego przewodu audio.

2 EXT 2 (Y Pb Pr i AUDIO L/R)

Wejście audio i wideo z urządzeń analogowych lub cyfrowych, takich jak odtwarzacze DVD lub konsole do gier.

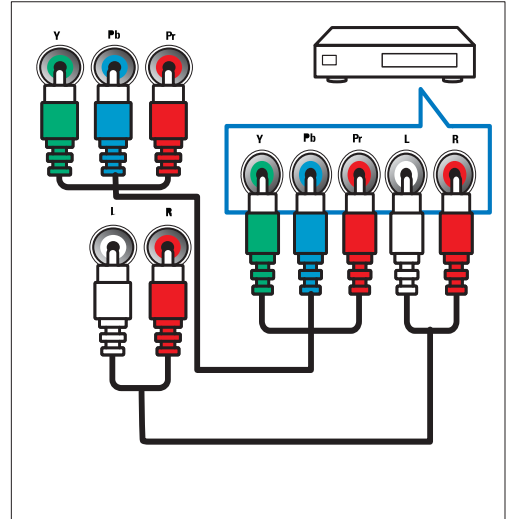

3 TV ANTENNA

Wejście sygnału z anteny, odbiornika telewizji kablowej lub satelitarnej.

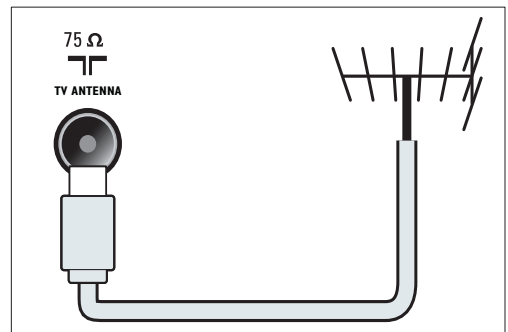

4 EXT 1 (CVBS i RGB)

Wejście audio i wideo z urządzeń analogowych lub cyfrowych, takich jak odtwarzacze DVD lub konsole do gier.

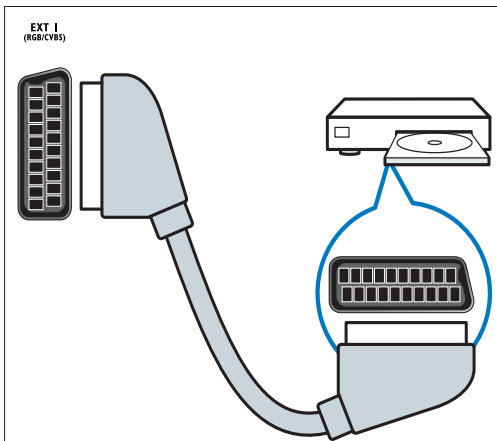

5 SPDIF OUT

Cyfrowe wyjście audio do zestawów kina domowego i innych cyfrowych zestawów audio.

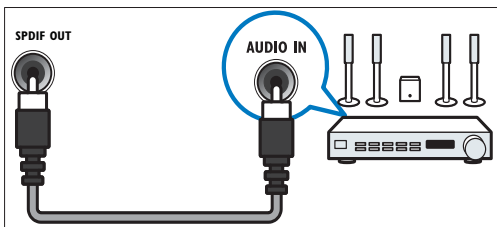

6 PC IN (VGA i AUDIO)

Wejście audio i wideo z komputera.

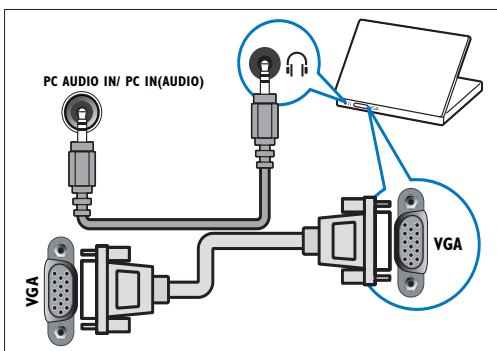

7 SERV. U

Do użytku jedynie przez pracowników serwisu.

Boczne złącze

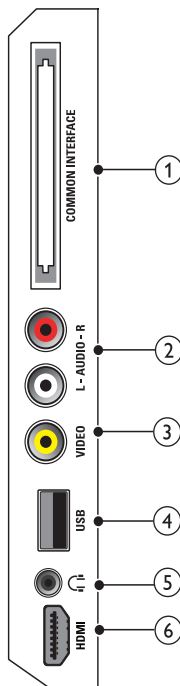

1 COMMON INTERFACE

COMMON INTERFACE

Gniazdo modułu dostępu warunkowego (CAM).

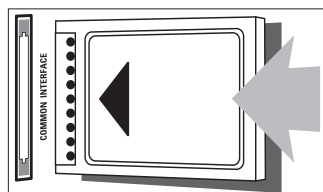

② AUDIO L/R

Wejście audio z urządzeń analogowych podłączonych do urządzenia VIDEO.

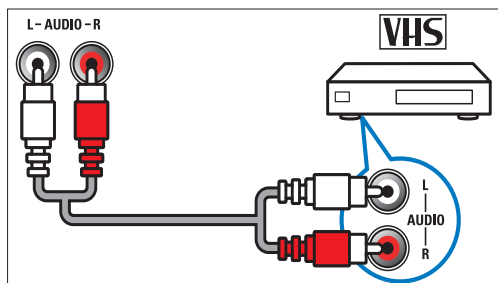

③ VIDEO

Kompozytowe wejście wideo z urządzeń analogowych, takich jak magnetowidy.

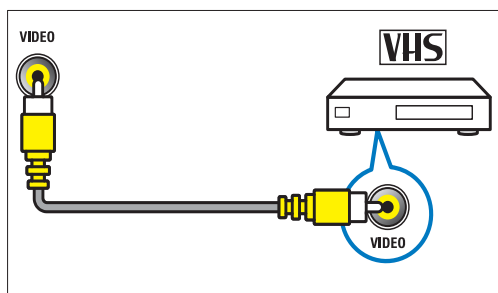

④ USB

Wejście danych USB z urządzeń pamięci.

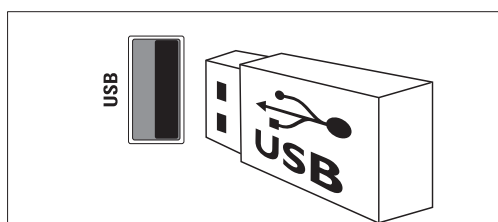

⑤ 🎧 (Słuchawki)

Stereofoniczne wyjście audio do słuchawek zakładanych na głowę lub słuchawek wkładanych do ucha.

⑥ HDMI (Tylko dla telewizorów oprzekątnej co najmniej 26 cali).

Wejście audio i wideo z urządzeń cyfrowych o wysokiej rozdzielczości, takich jak odtwarzacze Blu-ray.

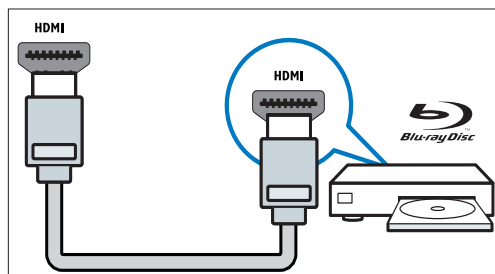

Podłączanie komputera

Przed podłączeniem komputera do telewizora

- Ustaw częstotliwość odświeżania komputera na 60 Hz.
- Wybierz obsługiwaną rozdzielczość ekranu na komputerze.

Podłącz komputer za pomocą jednego z następujących złączy:

Uwaga

- Połączenia przez DVI lub VGA wymagają dodatkowego przewodu audio.

- Przewód HDMI

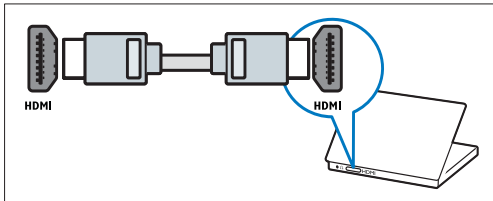

- Przewód DVI-HDMI

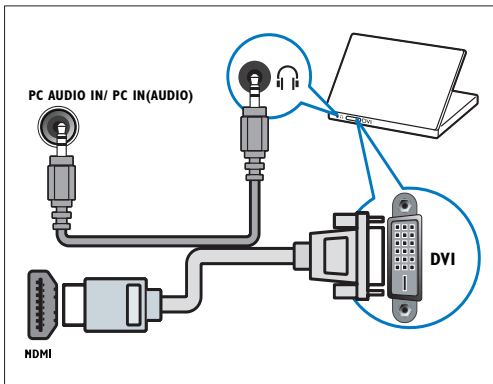

- Przewód HDMI i adapter HDMI-DVI

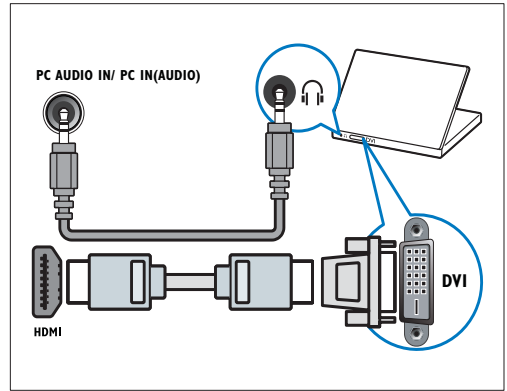

- Przewód VGA

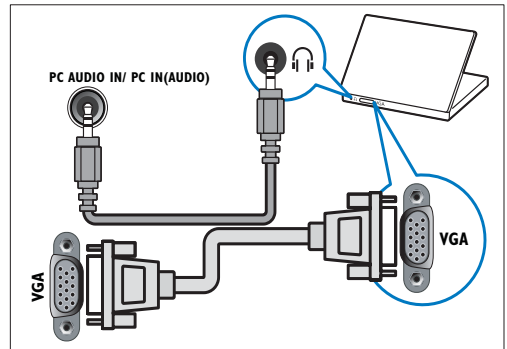

Korzystanie z modułu dostępu warunkowego CAM

Moduł dostępu warunkowego CAM jest dostarczany przez dostawcę usługi telewizji cyfrowej w celu zdekodowania cyfrowych kanałów TV.

Uwaga

- Informacje na temat sposobu wkładania karty Smart do modułu dostępu warunkowego CAM można znaleźć w dokumentacji uzyskanej od operatora.

Dostęp do usług modułu CAM

- 1 Po włożeniu i włączeniu modułu CAM naciśnij przycisk **MENU**.
- 2 Naciśnij przycisk **▲▼◀▶**, aby wybrać opcję **[Konfiguracja] > [Funkcje] > [Common interface]**.
 - ↳ Na ekranie pojawią się aplikacje dostarczane przez dostawcę usługi telewizji cyfrowej.

Uwaga

- Ta opcja jest dostępna w menu tylko wtedy, gdy moduł CAM zostanie poprawnie włożony oraz uruchomiony.

Wkładanie i aktywacja modułu CAM

! Przystroga

- Należy postępować zgodnie z poniższymi instrukcjami. Złe włożenie modułu dostępu warunkowego (CAM) może doprowadzić do uszkodzenia samego modułu, jak również telewizora.

- 1 Wyłącz telewizor i odłącz go od zasilania.
- 2 Postępując zgodnie z instrukcjami nadrukowanymi na module, delikatnie włóż moduł do interfejsu **COMMON INTERFACE** z boku telewizora.

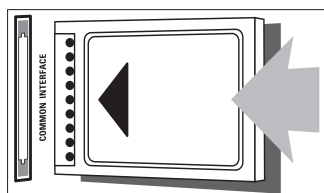

- 3 Wsuń moduł do oporu.
- 4 Ponownie podłącz telewizor do zasilania.
- 5 Włącz telewizor i poczekaj, aż moduł się włączy. Może to potrwać kilka minut. Nie wyjmuj modułu CAM z telewizora, ponieważ spowoduje to dezaktywację usług cyfrowych.

Funkcja Philips EasyLink

Telewizor obsługuje funkcję Philips EasyLink, która korzysta z protokołu HDMI CEC (Consumer Electronics Control). Urządzenia zgodne z funkcją EasyLink, podłączone przez złącza HDMI, mogą być kontrolowane za pomocą jednego pilota zdalnego sterowania.



Uwaga

- Urządzenie zgodne z funkcją EasyLink musi być włączone i wybrane jako źródło.
- Firma Philips nie gwarantuje 100% współpracy ze wszystkimi urządzeniami HDMI CEC.

Funkcja EasyLink

Odtwarzanie jednym przyciskiem

Po podłączeniu telewizora do urządzeń obsługujących odtwarzanie jednym przyciskiem można sterować telewizorem i urządzeniami za pomocą jednego pilota zdalnego sterowania.

Przechodzenie w tryb gotowości jednym przyciskiem

Po podłączeniu telewizora do urządzeń obsługujących tryb gotowości można użyć pilota telewizora do przełączenia w tryb gotowości zarówno telewizora, jak i wszystkich podłączonych do niego urządzeń HDMI.

Sterowanie dźwiękiem

Po podłączeniu telewizora do urządzeń zgodnych ze standardem HDMI CEC telewizor może automatycznie przełączyć się na odtwarzanie dźwięku z podłączonego urządzenia.

Aby korzystać z funkcji audio za pomocą jednego przycisku, należy zmapować wejście audio z podłączonego urządzenia do telewizora.

Głośność można dostosowywać, korzystając z pilota zdalnego sterowania z podłączonego urządzenia.

Włączanie i wyłączanie funkcji EasyLink



Uwaga

- Nie należy włączać funkcji Philips EasyLink, jeśli nie ma być używana.

- 1 Naciśnij przycisk **MENU**.
- 2 Naciśnij przycisk **▲▼◀▶**, aby wybrać kolejno opcje **[Konfiguracja]** > **[Instalacja]** > **[Preferencje]** > **[EasyLink]**.
- 3 Wybierz opcję **[Włącz]** lub **[Wyłącz]**.

Odtwarzanie za pomocą jednego przycisku

- 1 Po włączeniu funkcji EasyLink naciśnij przycisk odtwarzania na urządzeniu.
↳ Spowoduje to automatyczne przełączenie się telewizora na odpowiednie źródło.

Przechodzenie do trybu gotowości za pomocą jednego przycisku

- 1 Naciśnij przycisk **⏻** (**Tryb gotowości/ włącz**) na telewizorze lub pilocie zdalnego sterowania.
↳ Spowoduje to przełączenie się telewizora i wszystkich podłączonych urządzeń HDMI do trybu gotowości.

Przełączanie głośników telewizora do trybu EasyLink

Podczas odtwarzania z kina domowego zgodnego z trybem EasyLink głośniki telewizora są automatycznie wyciszane.

- 1 Włącz funkcje odtwarzania jednym przyciskiem oraz przechodzenia do trybu gotowości jednym przyciskiem między urządzeniami zgodnymi z funkcją EasyLink, postępując zgodnie z instrukcjami znajdującymi się w poprzedniej części.
- 2 Naciśnij przycisk **MENU**.
Naciśnij przycisk **▲▼◀▶**, aby wybrać kolejno opcje **[Konfiguracja]** > **[Dźwięk]** > **[Głośniki TV]** > **[Auto EasyLink]**.
↳ Po wykryciu zawartości z systemu zgodnego z funkcją EasyLink głośniki telewizora zostaną automatycznie wyłączone.
- 4 Za pomocą przycisku **▲▼◀▶** wybierz opcję **[Konfiguracja]** > **[Dźwięk]** > **[Głośniki TV]** > **[Włącz]**, aby wyłączyć funkcję sterowania dźwiękiem i włączyć głośniki telewizora.



Uwaga

- Aby wyciszyć głośniki telewizora, wybierz opcję **[Głośniki TV]** > **[Wyłącz]**.

Korzystanie z blokady Kensington

Z tyłu telewizora znajduje się gniazdo zabezpieczenia Kensington. Pozwala ono zapobiec kradzieży poprzez pętlowanie blokady Kensington między złączem a stałym obiektem, takim jak ciężki stół.

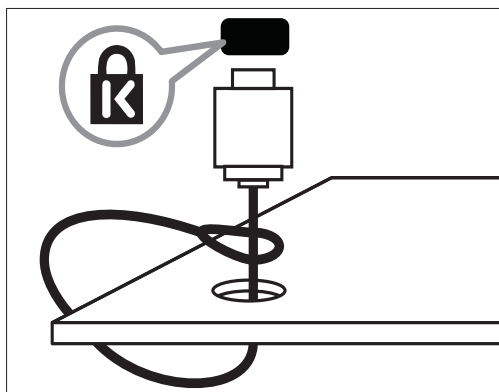

9 Informacje o produkcie

Informacje o produkcie mogą ulec zmianie bez powiadomienia. Szczegółowe informacje na temat tego produktu można znaleźć na stronie internetowej www.philips.com/support.

Obsługiwane rozdzielczości wyświetlacza

Formaty komputerowe

- Rozdzielczość — częstotliwość odświeżania:
 - 640 x 480 - 60Hz
 - 800 x 600 - 60Hz
 - 1024 x 768 - 60Hz
 - 1280 x 720 - 60Hz
 - 1280 x 1024 - 60 Hz
 - 1360 x 768 - 60Hz

Formaty obrazu wideo

- Rozdzielczość — częstotliwość odświeżania:
 - 480i - 60Hz
 - 480p - 60Hz
 - 576i - 50Hz
 - 576p - 50Hz
 - 720p - 50Hz, 60Hz
 - 1080i - 50Hz, 60Hz
 - 1080p - 24Hz, 25Hz, 30Hz, 50Hz, 60Hz.

Multimedia

- Obsługiwane urządzenia pamięci: USB (obsługiwane są tylko urządzenia pamięci USB sformatowane w systemie plików FAT lub FAT 32)
- Obsługiwane formaty plików multimedialnych:
 - Obrazy: JPEG
 - Audio: MP3



Uwaga

- Nazwy plików multimedialnych nie mogą być dłuższe niż 128 znaków.

Tuner / Reception / Transmission

- Aerial input: 75ohm coaxial (IEC75)
- DVB: DVB Terrestrial, DVB-T MPEG4
- TV system: DVB COFDM 2K/8K; PAL I, B/G, D/K; SECAM B/G, D/K, L/L'
- Video playback: NTSC, SECAM, PAL
- Tuner Bands: Hyperband, S-channel, UHF, VHF

Pilot zdalnego sterowania

- Typ: 22AV1104B/10
- Baterie: 2 typu AAA LR03

Zasilanie

- Sieć elektryczna: 220–240 V, 50~60 Hz
- Pobór mocy w trybie gotowości: < 0,3 W
- Temperatura otoczenia: 5–40°C

Obsługiwane wsporniki telewizora

Aby zamontować telewizor, należy zakupić wspornik telewizora Philips lub wspornik telewizora zgodny ze standardem VESA. Aby zapobiec uszkodzeniu kabli i złączy, należy pozostawić odstęp co najmniej 5,5 cm od tylnej części telewizora.



Ostrzeżenie

- Należy postępować według wszystkich instrukcji dostarczonych wraz ze wspornikiem telewizora. Firma Koninklijke Philips Electronics N.V. nie bierze na siebie żadnej odpowiedzialności za niewłaściwy montaż telewizora, będący przyczyną wypadku lub obrażeń.

Wymiary ekranu telewizora (cale)	Wymagana podziałka (mm)	Wymagane śruby mocujące ($\leq 10\text{mm}$)
19	75 x 75	4 x M4
22	75 x 75	4 x M4
26	75 x 75	4 x M4

Dane techniczne

Wygląd telewizora i dane techniczne mogą ulec zmianie bez powiadomienia.

19HFL3232D

- Bez stojaka
 - Wymiary (SxWxG): 455 x 303,7 x 56 (mm)
 - Waga: 3,16 kg
- Ze stojakiem
 - Wymiary (SxWxG): 455 x 328,7 x 137,9 (mm)
 - Waga: 3,32 kg

22HFL3232D

- Bez stojaka
 - Wymiary (SxWxG): 526,02 x 343,5 x 55,79 (mm)
 - Waga: 4,0 kg
- Ze stojakiem
 - Wymiary (SxWxG): 526,02 x 369,5 x 148,96 (mm)
 - Waga: 4,2 kg

26HFL3232D

- Bez stojaka
 - Wymiary (SxWxG): 637,4 x 410,8 x 63 (mm)
 - Waga: 5,21 kg
- Ze stojakiem
 - Wymiary (SxWxG): 637,41 x 447,25 x 170 (mm)
 - Waga: 5,5 kg

10 Rozwiązywanie problemów

W tej części opisano często spotykane problemy oraz sposoby ich rozwiązywania.

Ogólne problemy z telewizorem

Nie można włączyć telewizora:

- Odłącz przewód zasilający od zasilania. Odczekaj jedną minutę i podłącz go ponownie.
- Sprawdź, czy przewód zasilający jest bezpiecznie podłączony.

Pilot zdalnego sterowania nie działa prawidłowo:

- Sprawdź, czy baterie są prawidłowo włożone do pilota, zgodnie z oznaczeniami biegunów +/-.
- Wymień baterie, jeśli są wyczerpane lub słabe.
- Wyczyść pilota zdalnego sterowania oraz czujnik podczerwieni telewizora.

Kontrolka trybu gotowości telewizora miga na czerwono:

- Odłącz przewód zasilający od zasilania. Przed ponownym podłączeniem przewodu zasilania poczekaj, aż telewizor się ochłodzi. Jeśli miganie wystąpi ponownie, skontaktuj się z biurem obsługi klienta firmy Philips.

Nie pamiętasz kodu do odblokowania funkcji blokady telewizora:

- Wpisz tekst „8888”.

Język menu telewizora jest nieprawidłowy.

- Zmień język menu telewizora na preferowany.

Po włączeniu/wyłączeniu/przełączeniu w tryb gotowości telewizora z jego obudowy dobiega dźwięk trzaskania:

- Żadne działanie nie jest potrzebne. Dźwięki trzaskania powstają wskutek normalnego rozszerzania się i kurczenia materiału obudowy telewizora przy ogrzewaniu i stygnięciu. Nie ma to wpływu na działanie telewizora.

Problemy z kanałami telewizyjnymi

Ustawione wcześniej kanały nie pojawiają się na liście kanałów:

- Sprawdź, czy została wybrana właściwa lista kanałów.

Podczas instalacji nie znaleziono żadnych kanałów cyfrowych:

- Sprawdź, czy telewizor obsługuje sygnał DVB-T, DVB-T Lite lub DVB-C w kraju użytkowania.

Niektóre znaki nie są automatycznie instalowane na telewizorze:

- Podczas instalacji upewnij się, że został wybrany kraj, w którym instalujesz telewizor.

Problemy z obrazem

Telewizor jest włączony, ale nie ma obrazu:

- Sprawdź, czy antena jest poprawnie podłączona do telewizora.
- Sprawdź, czy jako źródło telewizji wybrano prawidłowe urządzenie.

Jest dźwięk, ale nie ma obrazu:

- Sprawdź, czy ustawienia obrazu są prawidłowe.

Słaba jakość odbioru z połączenia antenowego:

- Sprawdź, czy antena jest poprawnie podłączona do telewizora.
- Głośniki, nieziemione urządzenia audio, światła neonowe, wysokie budynki i inne duże obiekty mogą mieć wpływ na jakość obrazu. Spróbuj polepszyć jakość odbioru, zmieniając kierunek anteny lub umieszczając urządzenia z dala od telewizora.
- Jeśli odbiór jest słabszej jakości tylko na określonym kanale, spróbuj dostroić ten kanał.

Obraz z podłączonych urządzeń jest słabej jakości:

- Sprawdź, czy urządzenia są prawidłowo podłączone.
- Sprawdź, czy ustawienia obrazu są prawidłowe.

W telewizorze nie zostały zapisane ustawienia obrazu:

- Sprawdź, czy jako lokalizację telewizora wybrano ustawienie Sklep. Ten tryb umożliwia wprowadzenie dowolnych zmian i zapisywanie ustawień.

Obraz jest niedopasowany do rozmiarów ekranu — jest zbyt duży lub zbyt mały:

- Spróbuj użyć innego formatu obrazu.

Położenie obrazu jest nieprawidłowe:

- Sygnały wideo z niektórych urządzeń mogą być nieprawidłowo wyświetlane na ekranie. Sprawdź wyjście sygnału urządzenia.

Nie można usunąć banera e-sticker wyświetlanego na telewizorze.

- Aby usunąć logotypy i obrazy, ustaw lokalizację telewizora na dom.

1. Naciśnij przycisk **▲ MENU**.

2. Wybierz kolejno opcje **[Konfiguracja] > [Instalacja] > [Preferencje] > [Lokalizacja]**.

3. Wybierz **[Dom]** i naciśnij przycisk **OK**.

Problemy z dźwiękiem

Widzieć obraz, ale nie słyszeć dźwięku:

Uwaga

- Jeśli sygnał dźwiękowy nie zostanie wykryty, telewizor automatycznie wyłącza dźwięk i nie wskazuje usterki.

- Sprawdź, czy wszystkie przewody są prawidłowo podłączone.
- Sprawdź, czy głośność nie jest ustawiona na 0.
- Sprawdź, czy dźwięk nie jest wyciszony.

Widzieć obraz, ale jakość dźwięku jest słaba:

- Sprawdź, czy ustawienia dźwięku są prawidłowe.

Widzieć obraz, ale dźwięk jest odtwarzany tylko przez jeden głośnik:

- Sprawdź, czy balans dźwięku jest ustawiony na środek.

Problemy z połączeniami HDMI

Występują problemy z urządzeniami HDMI:

- Należy zauważyć, że system HDCP (szerokopasmowej cyfrowej ochrony zawartości) może spowolnić czas potrzebny na wyświetlenie na ekranie telewizora sygnału z urządzenia HDMI.
- Jeśli telewizor nie rozpoznaje urządzenia HDMI, a na ekranie nie pojawia się obraz, włącz inne urządzenie, a następnie ponownie włącz poprzednie.
- W przypadku przerw w odtwarzaniu dźwięku sprawdź, czy ustawienia wyjścia z urządzenia HDMI są prawidłowe.
- Jeśli wykorzystywany jest adapter HDMI–DVI lub przewód HDMI–DVI, należy sprawdzić, czy dodatkowy przewód audio jest podłączony do **AUDIO** (tylko gniazdo typu mini jack).

Problemy z połączeniami komputerowymi

Obraz z komputera wyświetlany na ekranie telewizora jest niestabilny:

- Sprawdź, czy rozdzielczość i prędkość odświeżania w komputerze jest obsługiwana.
- Ustaw format obrazu telewizora jako Nieskalowany.

Kontakt z nami

Jeśli nie możesz rozwiązać problemu, zapoznaj się z poradnikami FAQ (najczęściej zadawane pytania) dotyczącymi tego urządzenia na stronie www.philips.com/support.

Jeśli problem nadal pozostaje nierozwiązany, skontaktuj się z krajowym centrum obsługi klienta firmy Philips podanym w Dodatku.



Ostrzeżenie

- Nie próbuj naprawiać urządzenia samodzielnie. Może to spowodować poważne obrażenia, nieodwracalne uszkodzenie urządzenia oraz utratę gwarancji.



Uwaga

- Przed skontaktowaniem się z firmą Philips zapisz numer modelu i numer seryjny telewizora. Numery te są wydrukowane z tyłu telewizora i na opakowaniu.

11 Indeks

A	
ANTENNA	41

B	
Blokada	
Blokowanie lokalnych przycisków	37

C	
Connector	
HDMI	41, 43
Overview	41
USB	43

E	
EasyLink	
EPG	
EPG trybu profesjonalnego	38

H	
HDMI	
Connect devices	41
Wejście HDMI-CEC	37

M	
MENU	
Multimedia	
Product information	48
MyChoice	39

N	
Napisy	
Napisy trybu profesjonalnego	38

P	
Pilot zdalnego sterowania	
Blokada pilota zdalnego sterowania	37

R	
Remote control	
Guest Remote control	8
Professional Setup Remote control	31

T	
Troubleshooting	50
Tryb profesjonalny	
Tryb PBS	35
Ustawienia	35

U	
USB	
Przerwanie USB	37

W	
Welcome message	36

Z	
Zasilanie	
Inteligentne zasilanie	35
Włączenie zasilania	35
Zdalne sterowanie wieloma odbiornikami	39

