

Register your product and get support at

www.philips.com/welcome

19PFL3405/12

22PFL3405/12

26PFL3405/12



PL Instrukcja obsługi

PHILIPS



Österreich	0810 000 205	€0.07 pro Minute
België/Belgique	078250145	€0.03 Per minuut/Par minute
България	+3592 489 99 96	Местен разговор
Hrvatska	01 6403 776	Lokalni poziv
Česká republika	800142840	Bezplatný hovor
Danmark	3525 8759	Lokalt opkald
Estonia	6008600	kohalik kõne tariifi
Suomi	09 2311 3415	paikallispuhelu
France	0805 025 510	numéro sans frais
Deutschland	0800 000 7520	gebührenfreier Anruf
Ελλάδα	0 0800 3122 1280	Κλήση χωρίς χρέωση
Magyarország	0680018189	Ingyenes hívás
Hrvatska	0800 222778	free
Ireland	North 0800 055 6882 South 1800-PHILIPS 7445477	free
Italia	800 088774	Numero Verde
Қазақстан	+7 727 250 66 17	local
Latvia	52737691	local
Lithuania	67228896	local
Luxemburg/Luxembourg	40 6661 5644	Ortsgespräch/Appel local
Nederland	0800 0230076	Gratis nummer
Norge	22 70 81 11	Lokalsamtale
Polska	(022) 349-15-05	Monitory i akcesoria komputerowe,
Portugal	800 780 903	Chamada Grátis
România	0800-894910 0318107125	Apel gratuit Apel local
Россия	(495) 961-1111	0.15 USD/minute
Србија	+381 114 440 841	Lokalni poziv
Slovensko	0800 004537	Bezplatný hovor
Slovenija	00386 12 80 95 00	lokalni klic
España	900 800 655	Teléfono local gratuito solamente para clientes en España
Sverige	08 5792 9100	Lokalsamtal
Suisse/Schweiz/Svizzera	0844 800 544	Schweizer Festnetztarif
Türkiye	0800 261 3302	Şehiriçi arama
United Kingdom	General No: 0800 331 6015 General National Rate No: 0870 911 0036	free National rate
Україна	8-800-500-69-70	Місцевий виклик

Spis treści

1 Uwaga	2
----------------	---

2 Ważne	4
----------------	---

3 Telewizor	8
Boczne przyciski sterujące i wskaźniki	8
Pilot zdalnego sterowania	8

4 Korzystanie z telewizora	10
Włączanie / wyłączanie telewizora oraz tryb gotowości	10
Przełączanie kanałów	10
Oglądanie materiałów z podłączonych urządzeń	11
Regulacja głośności telewizora	11
Korzystanie z telegazety	11

5 Korzystanie z dodatkowych funkcji telewizora	12
Uzyskiwanie dostępu do menu telewizora	12
Zmiana ustawień obrazu i dźwięku	12
Korzystanie z zaawansowanych funkcji telegazety	16
Tworzenie list ulubionych kanałów i korzystanie z nich	17
Korzystanie z zegara telewizora	18
Korzystanie z zegarów programowanych	18
Blokada telewizora	19
Aktualizowanie oprogramowania telewizora	20
Zmiana preferencji telewizora	21
Dostęp do kanału dekodera	21
Przywracanie ustawień fabrycznych telewizora	22

6 Instalowanie kanałów	23
Automatyczne instalowanie kanałów	23
Ręczna instalacja kanałów	24
Zmiana nazw kanałów	25
Przegrupowanie kanałów	25

7 Podłączanie urządzeń	26
Złącza tylne	26
Boczne złącza	28
Podłączanie komputera	29
Funkcja Philips EasyLink	30
Korzystanie z blokady Kensington	30

8 Informacje o produkcie	31
Obsługiwane rozdzielczości wyświetlacza	31
Tuner / odbiór / transmisja	31
Pilot zdalnego sterowania	31
Zasilanie	31
Obsługiwane wsporniki telewizora	31
Dane techniczne	32

9 Rozwiązywanie problemów	33
Ogólne problemy z telewizorem	33
Problemy z kanałami telewizyjnymi	33
Problemy z obrazem	34
Problemy z dźwiękiem	34
Problemy z połączeniami HDMI	34
Problemy z połączeniami komputerowymi	35
Kontakt z nami	35

10 Indeks	36
------------------	----

1 Uwaga

2010 © Koninklijke Philips Electronics N.V.

Wszelkie prawa zastrzeżone.

Dane techniczne mogą ulec zmianie bez powiadomienia. Znaki towarowe są własnością firmy Koninklijke Philips Electronics N.V lub ich odpowiednich właścicieli. Firma Philips zastrzega sobie prawo do modyfikowania produktów bez konieczności dostosowywania do tych zmian wcześniejszych partii dostaw.

Materiały zawarte w niniejszej instrukcji są opracowane pod kątem zestawu używanego zgodnie z przeznaczeniem. Jeśli produkt lub jego poszczególne moduły są używane do celów innych niż określa to niniejsza instrukcja, należy uzyskać potwierdzenie prawidłowego i odpowiedniego zastosowania. Firma Philips gwarantuje, że zawartość materiałów nie narusza żadnych patentów zarejestrowanych w Stanach Zjednoczonych. Firma nie udziela żadnych dodatkowych gwarancji ani w sposób wyraźny, ani dorozumiany.

Gwarancja

- Niebezpieczeństwo obrażeń ciała, uszkodzenia telewizora lub utraty gwarancji! Nie wolno samodzielnie naprawiać telewizora.
- Telewizor i urządzenia dodatkowe należy używać zgodnie z przeznaczeniem określonym przez producenta.
- Znak ostrzegawczy wydrukowany z tyłu telewizora wskazuje na niebezpieczeństwo pożaru lub porażenia prądem. Nie wolno zdejmować pokrywy telewizora. W sprawach dotyczących serwisu lub napraw zawsze należy kontaktować się z działem obsługi klienta firmy Philips.



- Wszelkie wyrażnie zabronione w instrukcji czynności, wszelkie niezalecane lub niezatwierdzone regulacje oraz procedury montażu powodują utratę gwarancji.

Charakterystyka pikseli

Niniejszy produkt jest wykonany w technologii LCD z wykorzystaniem dużej liczby kolorowych pikseli. Mimo że jego współczynnik efektywnych pikseli wynosi co najmniej 99,999%, na ekranie mogą być stale wyświetlane czarne kropki lub jasne plamki światła (czerwone, zielone lub niebieskie). Jest to strukturalna cecha wyświetlacza (w ramach powszechnie obowiązujących standardów przemysłowych) i nie jest uznawana za usterkę.

Zgodność ze standardami EMF

Firma Koninklijke Philips Electronics N.V. produkuje i sprzedaje wiele produktów przeznaczonych dla klientów detalicznych, które — jak wszystkie urządzenia elektroniczne — mogą emitować oraz odbierać sygnały elektromagnetyczne. Jedną z najważniejszych zasad firmy Philips jest podejmowanie wszelkich koniecznych działań zapewniających bezpieczne i nieszkodliwe dla zdrowia korzystanie z jej produktów. Obejmuje to spełnienie wszystkich mających zastosowanie przepisów prawnych oraz wymogów standardów dotyczących emisji pola magnetycznego (EMF) już na etapie produkcji.

Jesteśmy czynnie zaangażowani w opracowywanie, wytwarzanie i sprzedawanie produktów, które nie mają niekorzystnego wpływu na zdrowie. Firma Philips zaświadcza, że zgodnie z posiadaną obecnie wiedzą naukową wytwarzane przez nas produkty są bezpieczne, jeżeli są używane zgodnie z ich przeznaczeniem.

Ponadto aktywnie uczestniczymy w doskonaleniu międzynarodowych standardów EMF i przepisów bezpieczeństwa, co umożliwi nam przewidywanie kierunków rozwoju standaryzacji i szybkie dostosowywanie naszych produktów do nowych przepisów.

Bezpiecznik zasilania (dotyczy tylko Wielkiej Brytanii)

Ten telewizor jest wyposażony w zatwierdzoną wtyczkę formowaną. W razie konieczności wymiany bezpiecznika należy zastąpić go bezpiecznikiem o takich samych parametrach, jakie są podane przy gnieździe (przykład 10A).

- 1** Zdejmij pokrywkę bezpiecznika i wyjmij bezpiecznik.
- 2** Nowo montowany bezpiecznik musi być zgodny z brytyjskim standardem BS 1362 oraz musi znajdować się na nim znak zgodności ze standardami ASTA. Jeśli bezpiecznik zostanie zgubiony, należy skontaktować się ze sprzedawcą w celu określenia właściwego typu bezpiecznika zastępczego.
- 3** Załóż pokrywkę bezpiecznika.
Aby zachować zgodność z dyrektywą EMC, nie wolno odłączać wtyczki od przewodu zasilającego.

Prawa autorskie

® Kensington i Micro Saver są zastrzeżonymi w Stanach Zjednoczonych znakami towarowymi firmy ACCO World Corporation z wydanymi patentami i zgłoszonymi wnioskami patentowymi w innych krajach na całym świecie.



HDMI, logo HDMI i High-Definition Multimedia Interface są znakami towarowymi lub zastrzeżonymi znakami towarowymi firmy HDMI Licensing LLC.

Wszystkie inne zastrzeżone i niezastrzeżone znaki towarowe są własnością odpowiednich firm.

2 Ważne

Przed rozpoczęciem korzystania z telewizora należy zapoznać się z wszystkimi instrukcjami. Gwarancja nie obejmuje uszkodzeń powstałych na skutek postępowania niezgodnego z instrukcjami.

Bezpieczeństwo

Niebezpieczeństwo pożaru lub porażenia prądem!

- Należy chronić telewizor przed deszczem i wodą. W pobliżu telewizora nie wolno umieszczać pojemników z cieczami, takich jak wazony. W przypadku rozlania cieczy na telewizor lub dostania się cieczy do jego wnętrza, natychmiast odłącz telewizor od źródła zasilania. Aby sprawdzić telewizor przed użyciem, skontaktuj się z działem obsługi klienta firmy Philips.
- Nie stawiaj telewizora, pilota zdalnego sterowania ani baterii do niego blisko otwartego ognia oraz innych źródeł ciepła (w tym bezpośrednio padających promieni słonecznych). Aby uniknąć rozprzestrzenienia się ognia, telewizor, pilot zdalnego sterowania i baterie do niego nie powinny być kładzione blisko świeczek lub innych źródeł ognia.



- Nigdy nie należy wkładać przedmiotów do otworów wentylacyjnych oraz innych otworów w telewizorze.

- Upewnij się, że przewód zasilający nie będzie się naprężył podczas obracania telewizora. Naprężanie się przewodu zasilającego może poluzować połączenia oraz spowodować iskrzenie.

Niebezpieczeństwo zwarcia lub pożaru!

- Zawsze chroń pilota zdalnego sterowania oraz baterie przed deszczem, wodą i nadmiernym ciepłem.
- Unikaj silnego nacisku na wtyczki. Luźna wtyczka może być przyczyną iskrzenia lub pożaru.

Niebezpieczeństwo obrażeń ciała lub uszkodzenia telewizora!

- Do podnoszenia i przenoszenia telewizora, który waży więcej niż 25 kilogramów, potrzebne są dwie osoby.
- Do zamontowania telewizora na podstawie należy używać wyłącznie dostarczonej podstawy. Przymocuj dokładnie podstawę do telewizora. Ustaw telewizor na stabilnej i płaskiej powierzchni, która utrzyma łączny ciężar telewizora oraz podstawy.
- Przy montażu naściennym telewizora należy stosować wyłącznie montaż naścienny, który utrzyma ciężar telewizora. Przymocuj montaż naścienny do ściany, która utrzyma łączny ciężar telewizora i montażu naściennego. Firma Koninklijke Philips Electronics N.V. nie bierze na siebie żadnej odpowiedzialności za niewłaściwy montaż na ścianie, będący przyczyną wypadku lub obrażeń.

Niebezpieczeństwo odniesienia obrażeń ciała przez dzieci!

Aby uniknąć sytuacji, w której telewizor mógłby się przewrócić i spowodować obrażenia ciała u dzieci, przestrzegaj następujących środków ostrożności:

- Dopilnuj, aby telewizor nigdy nie znajdował się na powierzchni nakrytej tkaniną lub innym materiałem, który może zostać ściągnięty.
- Upewnij się, że żadna część telewizora nie wisi na krawędzi powierzchni.

- Nie stawiaj telewizora na wysokich meblach (takich jak biblioteczka) bez przymocowania zarówno mebla, jak i telewizora do ściany lub odpowiedniej podpory.
- Pouch dzieci o niebezpieczeństwie wynikającym ze wspinania się na meble, aby dosięgnąć telewizora.

Niebezpieczeństwo przegrzania!

- Nie umieszczaj telewizora w ciasnej przestrzeni. W celu zapewnienia odpowiedniej wentylacji należy zachować odstęp o szerokości co najmniej 10 cm z każdej strony telewizora. Upewnij się, że zasłony i inne przedmioty nie będą zakrywać otworów wentylacyjnych telewizora.

Niebezpieczeństwo uszkodzenia telewizora!

- Przed podłączeniem telewizora do zasilania upewnij się, że napięcie odpowiada wartości wydrukowanej z tyłu telewizora. Nie wolno podłączać telewizora do zasilania, jeżeli napięcie jest inne.

Niebezpieczeństwo obrażenia ciała, pożaru lub uszkodzenia przewodu zasilającego!

- Nie ustawiaj telewizora oraz innych przedmiotów na przewodzie zasilającym.
- W celu łatwego odłączenia przewodu zasilającego telewizor od zasilania, upewnij się, że zawsze masz pełny dostęp do przewodu zasilającego.
- Podczas odłączania przewodu zasilającego zawsze ciągnij wtyczkę, a nie kabel.
- W przypadku zbliżającej się burzy odłącz telewizor od zasilania oraz anteny. W trakcie burzy nie dotykaj żadnej części telewizora, przewodu zasilającego ani antenowego.

Niebezpieczeństwo uszkodzenia słuchu!

- Unikaj korzystania przez dłuższy czas ze słuchawek przy dużych poziomach głośności.

Niska temperatura

- Jeśli telewizor będzie przenoszony w temperaturze poniżej 5°C, należy wyjąć telewizor z opakowania i poczekać, aż się ogrzeje odpowiednio do temperatury otoczenia.

Konserwacja ekranu

- Unikaj wyświetlania nieruchomych obrazów, na ile to możliwe. Nieruchome obrazy to te, które są wyświetlane na ekranie przez długi czas. Należą do nich menu ekranowe, czarne paski i wyświetlacze czasu. Jeśli nie można tego uniknąć, należy zmniejszyć kontrast i jasność obrazu, aby zapobiec uszkodzeniu ekranu.
- Przed czyszczeniem odłącz telewizor od sieci elektrycznej.
- Czyść telewizor i ramę miękką, wilgotną ściereczką. Do czyszczenia telewizora nigdy nie należy stosować substancji takich jak alkohol, środki chemiczne lub środki czyszczące stosowane w gospodarstwach domowych.
- Niebezpieczeństwo uszkodzenia ekranu telewizora! Nie dotykaj, nie naciskaj, nie trzymaj ani nie uderzaj ekranu jakimikolwiek przedmiotami.
- Aby uniknąć zniekształcenia obrazu oraz płowienia kolorów, niezwłocznie usuwaj krople wody z ekranu.

Utylizacja starych produktów i baterii



To urządzenie zostało zaprojektowane i wykonane z materiałów oraz komponentów wysokiej jakości, które nadają się do ponownego wykorzystania.



Jeśli produkt został opatrzony symbolem przekreślonego pojemnika na odpady, oznacza to, iż podlega on postanowieniom Dyrektywy Europejskiej 2002/96/WE. Informacje na temat wydzielonych punktów składowania zużytych produktów elektrycznych i elektronicznych można uzyskać w miejscu zamieszkania.

Prosimy postępować zgodnie z wytycznymi miejscowych władz i nie wyrzucać tego typu urządzeń wraz z innymi odpadami pochodzącymi z gospodarstwa domowego. Ścisłe przestrzeganie wytycznych w tym zakresie pomaga chronić środowisko naturalne oraz ludzkie zdrowie.



Produkt zawiera baterie opisane w treści dyrektywy 2006/66/WE, których nie można zutylizować z pozostałymi odpadami domowymi.

Zalecamy zapoznanie się z lokalnymi przepisami dotyczącymi selektywnej zbiórki akumulatorów, ponieważ ich odpowiednia utylizacja przyczynia się do zapobiegania negatywnym skutkom dla środowiska i zdrowia ludzkiego.

Ekologiczny



- Efektywne zużycie energii
- Niski pobór mocy w trybie gotowości
- Zaprojektowany z myślą o łatwiejszym recyklingu

Firma Philips stale skupia się na obniżeniu wpływu swoich nowoczesnych produktów na środowisko naturalne. Dążymy do poprawy stanu środowiska podczas procesu produkcji poprzez zmniejszenie ilości szkodliwych substancji, efektywne zużycie energii elektrycznej oraz zapewnianie instrukcji dotyczących utylizacji i recyklingu zużytych produktów.

Dzięki naszym staraniom, poniższy telewizor zdobył europejski znak ekologiczny Eco-label (www.ecolabel.eu).

Szczegółowe informacje na temat zużycia prądu w trybie gotowości, zasad gwarancji, części zapasowych i utylizacji tego telewizora można znaleźć na stronie firmy Philips pod adresem www.philips.com.

Telewizor posiada funkcje, które zapewniają bardziej efektywne zużycie energii.

Telewizorowi za jego cechy przyjazne środowisku przyznano europejski znak ekologiczny Eco-label.

Funkcje oszczędzania energii

- **Oszczędność energii**

Funkcja energooszczędności telewizora łączy w sobie kilka ustawień, które razem zmniejszają pobór prądu. Zapoznaj się z inteligentnymi ustawieniami w menu konfiguracji.

- **Niski pobór mocy w trybie gotowości**

Nowoczesne i wysokozaawansowane obwody zasilające ograniczają zużycie prądu telewizora do bardzo niskiego poziomu, nie powodując jednocześnie utraty funkcjonalności trybu gotowości.

Oszczędzanie energii (Dotyczy tylko

wybranych modeli)

Zaawansowany system oszczędzania energii zapewnia najefektywniejsze jej wykorzystanie.

Można sprawdzić, jak osobiste ustawienia telewizora, poziom jasności bieżącego obrazu i warunki oświetlenia w otoczeniu wpływają na względne zużycie prądu.

Utylizacja

Informacje na temat prawidłowej utylizacji telewizora i baterii znajdują się w rozdziale dotyczącym utylizacji starych produktów i baterii” w podręczniku (patrz ‘Utylizacja starych produktów i baterii’ na str. 6) użytkownika.

3 Telewizor

Gratulujemy zakupu i witamy wśród klientów firmy Philips! Aby w pełni skorzystać z obsługi świadczonej przez firmę Philips, należy zarejestrować zakupiony produkt na stronie www.philips.com/welcome.

W tej części znajdują się informacje na temat najczęściej stosowanych przycisków sterujących oraz funkcji telewizora.

Boczne przyciski sterujące i wskaźniki

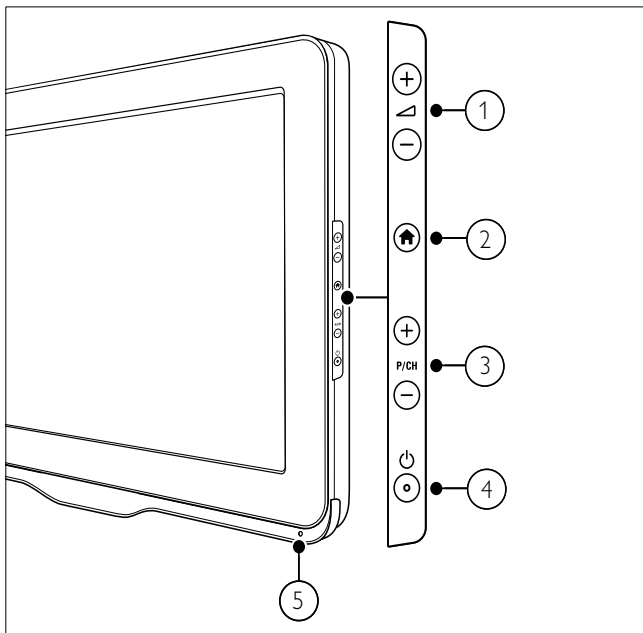

- ① **+/-**: Służy do regulacji głośności.
- ② **🏠 (Menu główne)**: Służy do włączania i wyłączenia menu demonstracyjnego.
- ③ **P/CH +/-**: Umożliwia przechodzenie do następnego lub poprzedniego kanału.
- ④ **⏻ (Zasilanie)**: Służy do włączania i wyłączenia telewizora. Telewizor nie jest całkowicie odłączony od zasilania, jeśli przewód zasilający nie został fizycznie odłączony od sieci.
- ⑤ **Czujnik pilota zdalnego sterowania**.

Pilot zdalnego sterowania

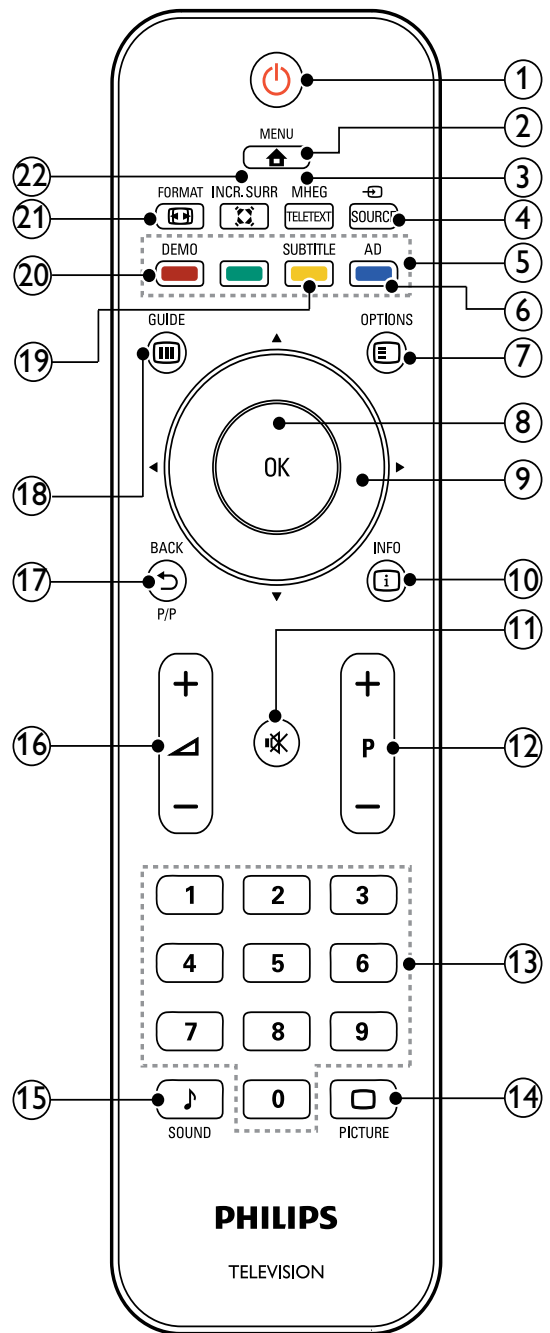

- ① **⏻ (Tryb gotowości / włącz)**
 - Służy do przełączania telewizora do trybu gotowości, jeśli telewizor jest włączony.
 - Służy do włączania telewizora, jeśli telewizor działa w trybie gotowości.
- ② **🏠 MENU**

Służy do włączania i wyłączenia menu głównego.

- ③ **MHEG/TELETEXT**
Służy do włączania i wyłączenia telegazety.
- ④ **SOURCE**
Służy do wybierania podłączonych urządzeń.
- ⑤ **Kolorowe przyciski**
Służy do wybierania zadań lub opcji.
- ⑥ **AD (Opis audio) (Tylko dla telewizorów cyfrowych RF)**
Dotyczy tylko Wielkiej Brytanii: Służy do włączania komentarza audio dla osób niedowidzących.
- ⑦ **OPTIONS**
Umożliwia dostęp do opcji powiązanych z bieżącą czynnością lub wyborem.
- ⑧ **OK**
Służy do potwierdzania wpisu lub wyboru oraz wyświetlania siatki kanałów podczas oglądania telewizji.
- ⑨ **▲▼◀▶ (Przyciski nawigacji)**
Służy do nawigacji w menu.
- ⑩ **INFO**
Umożliwia wyświetlanie informacji o programie, jeśli są one dostępne. Jeśli informacje znajdują się na kilku stronach, naciśnij przycisk **OPTIONS**, aby przejść do następnej strony.
- ⑪ **⌘ (Wyciszenie)**
Wyciszenie dźwięku lub przywrócenie poprzedniego poziomu głośności.
- ⑫ **P +/- (Program +/-)**
Umożliwia przechodzenie do następnego lub poprzedniego kanału. Przy włączonym menu telewizora ta funkcja działa jako Poprzednia / następna strona.
- ⑬ **0-9 (Przyciski numeryczne)**
Służą do wybierania kanału lub ustawienia.
- ⑭ **PICTURE (Nastawy obrazu)**
Uruchamianie menu obrazu.
- ⑮ **SOUND (Smart Sound)**
Uruchamianie menu dźwięku.
- ⑯ **+/- (Głośność +/-)**
Służy do regulacji głośności.
- ⑰ **↶ BACK P/P (Poprzedni kanał)**
 - Umożliwia powrót do poprzedniego ekranu.
 - Umożliwia powrót do poprzednio oglądanego kanału.
- ⑱ **GUIDE**
Służy do przełączania między siatką kanałów, a listą programów.
- ⑲ **SUBTITLE (Tylko dla telewizorów cyfrowych RF)**
Służy do włączania i wyłączenia napisów.
- ⑳ **DEMO (Tylko w wybranych modelach)**
Służy do włączania i wyłączenia menu demonstracyjnego.
- ㉑ **FORMAT**
Umożliwia wybór formatu obrazu.
- ㉒ **INCR. SURR**
Służy do włączania funkcji Incredible Surround dla źródeł dźwięku stereo. Służy do włączania trybu przestrzennego dla źródeł dźwięku mono.

Obsługa pilota

Pilota należy używać w niedużej odległości od telewizora i kierować go w stronę czujnika zdalnego sterowania. Między pilotem a telewizorem nie powinno być żadnych elementów blokujących sygnał, takich jak meble, ściany czy inne obiekty.

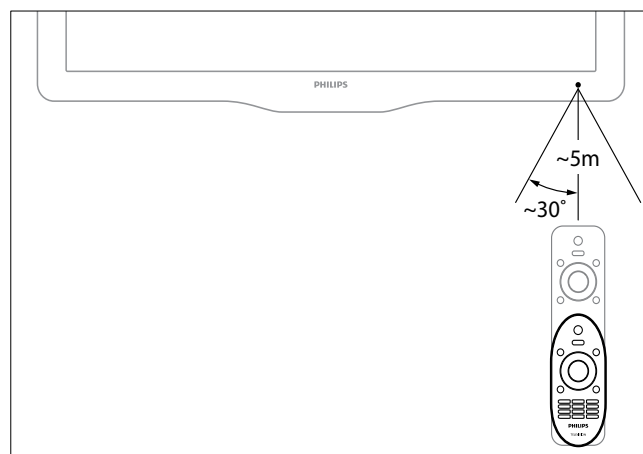

4 Korzystanie z telewizora

W tej części zamieszczono informacje dotyczące podstawowych czynności związanych z użytkowaniem telewizora.

Włączanie / wyłączenie telewizora oraz tryb gotowości

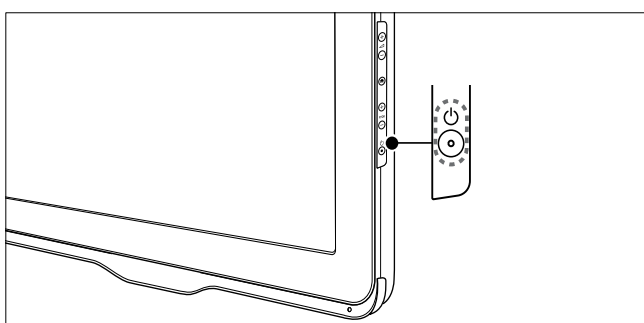
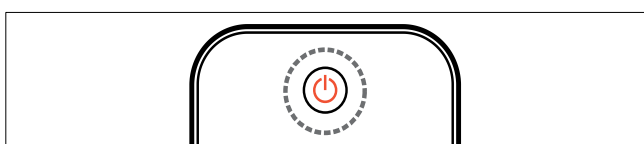

Aby włączyć telewizor

- Jeśli wskaźnik trybu gotowości jest wyłączony, naciśnij przycisk **⏻ (Zasilanie)** z boku telewizora.
- Jeśli wskaźnik trybu gotowości jest czerwony, naciśnij przycisk **⏻ (Tryb gotowości / włącz)** na pilocie zdalnego sterowania.

Aby przełączyć telewizor w tryb gotowości

- Naciśnij przycisk **⏻ (Tryb gotowości / włącz)** na pilocie zdalnego sterowania.
 - ↳ Wskaźnik trybu gotowości zmienia kolor na czerwony.

Aby wyłączyć telewizor

- Naciśnij przycisk **⏻ (Zasilanie)** z boku telewizora.
 - ↳ Wskaźnik trybu gotowości zostanie wyłączony.

Wskazówka

- Mimo że telewizor, znajdując się w trybie gotowości, pobiera bardzo mało energii, energia nadal jest zużywana. Jeśli telewizor nie jest używany przez dłuższy czas, należy odłączyć go od zasilania.

Uwaga

- Jeśli nie możesz znaleźć pilota zdalnego sterowania, a chcesz włączyć telewizor będący w trybie gotowości, naciśnij przycisk **P/CH +/-** z boku telewizora.

Przełączanie kanałów

- Naciśnij przycisk **P +/-** na pilocie zdalnego sterowania lub przycisk **P/CH +/-** z boku telewizora.
- Wpisz numer kanału za pomocą **Przyciski numeryczne**.
- Naciśnij przycisk **OK**, aby wyłączyć siatkę kanałów.
- Aby powrócić do poprzednio oglądanego kanału, naciśnij przycisk **↩ BACK P/P** na pilocie.

Uwaga

- W przypadku korzystania z listy ulubionych kanałów można wybrać tylko kanały znajdujące się na tej liście (patrz 'Wybieranie listy ulubionych kanałów' na str. 17).

Przełączanie kanałów przy użyciu siatki kanałów

Siatka kanałów umożliwia wyświetlenie wszystkich kanałów w formie siatki.

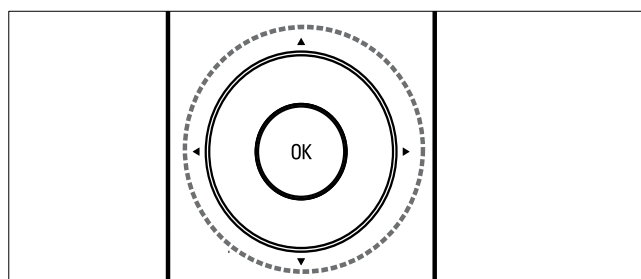

- 1 Naciśnij przycisk **OK**.
↳ Pojawi się siatka kanałów.
- 2 Naciśnij przycisk **▲▼◀▶**, aby przeglądać siatkę kanałów.
- 3 Naciśnij przycisk **OK**, aby wybrać kanał.

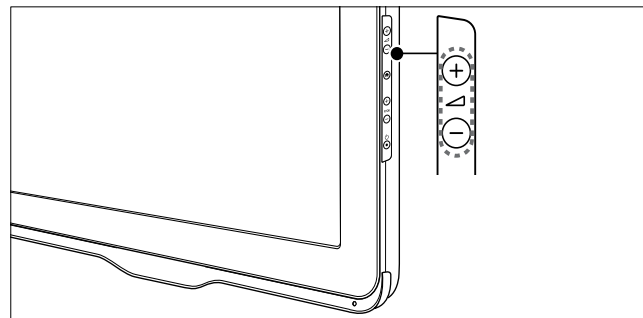

Aby wyregulować głośność

- Naciśnij przycisk **▲/▼**.

Aby wyciszyć lub włączyć dźwięk

- Naciśnij przycisk **🔊**, aby wyciszyć dźwięk.
- Ponownie naciśnij przycisk **🔊**, aby włączyć dźwięk.

Oglądanie materiałów z podłączonych urządzeń

☰ Uwaga

- Włącz urządzenie przed wybraniem go w telewizorze jako źródła.

Użyj przycisku źródła.

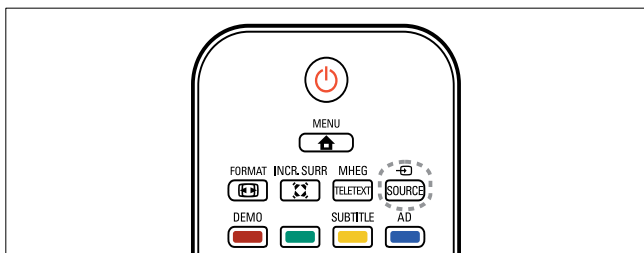

- 1 Naciśnij przycisk **📺 SOURCE**.
↳ Zostanie wyświetlona lista źródeł.
- 2 Naciśnij przycisk **▲▼**, aby wybrać kanał.
- 3 Naciśnij przycisk **OK**, aby potwierdzić wybór.
↳ Telewizor zostanie przełączony na wybrane urządzenie.

Korzystanie z telegazety

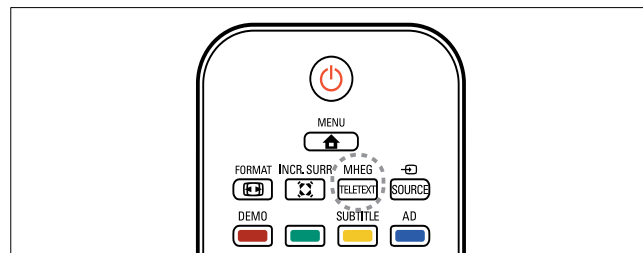

- 1 Naciśnij przycisk **MHEG/TELETEXT**.
↳ Na ekranie zostanie wyświetlona strona główna indeksu.
- 2 Wybierz stronę w następujący sposób:
 - Naciśnij przycisk **Przyciski numeryczne**, aby wprowadzić numer strony.
 - Naciśnij przycisk **P +/-**, aby wyświetlić następną lub poprzednią stronę.
 - Naciśnij przycisk **Kolorowe przyciski**, aby wybrać pozycję oznaczoną kolorami.
 - Naciśnij przycisk **↩ BACK**, aby wrócić do poprzednio oglądanej strony.
- 3 Naciśnij przycisk **MHEG/TELETEXT**, aby wyłączyć telegazetę.

Regulacja głośności telewizora

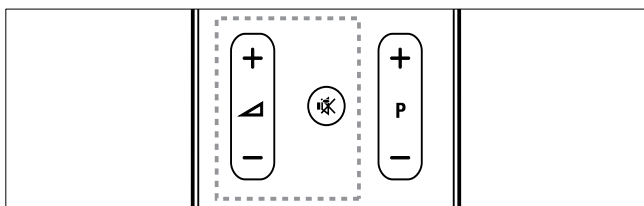

5 Korzystanie z dodatkowych funkcji telewizora

Uzyskiwanie dostępu do menu telewizora

Menu pomagają w instalowaniu kanałów, zmianie ustawień obrazu i dźwięku oraz w uzyskiwaniu dostępu do innych funkcji.

- 1 Naciśnij przycisk **MENU**.
↳ Zostanie wyświetlony ekran menu.

Obraz	Obraz intelig. Kontrast wideo
Dźwięk	Kontrast
Funkcje	Jasność
Instalacja	Kolor
Aktual. opr.	Nasycenie
	Ostrość
	Redukcja szumów

- 2 Naciśnij przycisk **▲▼◀▶**, aby wybrać jedno z następujących menu i przechodzić między jego opcjami.

- **[Obraz]** : Pozwala dostosować ustawienia obrazu w celu uzyskania jego optymalnej jakości.
- **[Dźwięk]** : Pozwala dostosować ustawienia dźwięku.
- **[Funkcje]** : Pozwala uzyskać dostęp do różnych funkcji, takich jak minutnik i blokada telewizora.
- **[Instalacja]** : Służy do wybierania menu instalacji kanałów, dostosowywania preferencji i przywracania ustawień fabrycznych telewizora.
- **[Aktual. opr.]** : Pozwala zaktualizować oprogramowanie telewizora.

- 3 Naciśnij przycisk **OK**, aby potwierdzić wybór.
- 4 Naciśnij przycisk **MENU**, aby wyjść z menu.

Zmiana ustawień obrazu i dźwięku

Służy do zmiany ustawień obrazu i dźwięku zgodnie z preferencjami. Można zastosować wstępnie zdefiniowane ustawienia lub zmienić ustawienia ręcznie.

Uwaga

- Podczas oglądania telewizji lub korzystania z urządzeń zewnętrznych naciśnij przycisk **OPTIONS**, a następnie wybierz **[Obraz i dźwięk]**, aby uzyskać szybki dostęp do ustawień obrazu i dźwięku.

Użycie nastaw obrazu

Użyj nastaw obrazu, aby zastosować wstępnie zdefiniowane ustawienia obrazu.

- 1 Naciśnij przycisk **PICTURE**.
↳ Na ekranie pojawi się menu **[Obraz intelig.]**.
- 2 Naciśnij przycisk **▲▼**, aby wybrać jedno z następujących ustawień:
 - **[Jaskrawy]**: Służy do włączania zaawansowanych ustawień dynamicznych.
 - **[Standard]**: Pozwala dostosować ustawienia obrazu do większości środowisk i typów plików wideo.
 - **[Kino]**: Służy do włączania ustawień do oglądania filmu.
 - **[Gra]**: Służy do włączania ustawień do gier.
 - **[Oszcz. energii]**: Służy do włączania ustawień obrazu zużywających minimalną ilość energii.
 - **[Naturalny]**: Umożliwia uzyskanie najlepszej jakości obrazu.

- **[Własne]:** Służy do wyświetlania listy dostosowanych, osobistych ustawień obrazu.

3 Naciśnij przycisk **OK**, aby potwierdzić wybór.

↳ Zostanie zastosowane wybrane ustawienie nastaw obrazu.

Ręczne dostosowanie ustawień obrazu



1 Naciśnij przycisk **▲ MENU**.

2 Wybierz **[Obraz]** i naciśnij przycisk **OK**.

3 Naciśnij przycisk **▲▼◀▶**, aby wybrać następujące ustawienia.

- **[Obraz intelig.]:** Umożliwia dostęp do wstępnie zdefiniowanych ustawień nastaw obrazu.
- **[Kontrast wideo]:** Umożliwia dostosowanie intensywności obrazu wideo z niezmienionym podświetleniem.
- **[Kontrast]:** Umożliwia dostosowanie intensywności obszarów podświetlenia z niezmienionym obrazem wideo.
- **[Jasność]:** Umożliwia dostosowanie intensywności i szczegółów ciemnych obszarów.
- **[Kolor]:** Umożliwia dostosowanie nasycenia kolorów.
- **[Nasycenie]:** Rekompensuje rozbieżności kolorów.
- **[Ostrość]:** Umożliwia dostosowanie ostrości obrazu.
- **[Redukcja szumów]:** Umożliwia eliminowanie i redukcję szumów występujących w sygnale obrazu.
- **[Odcień]:** Służy do regulacji równowagi kolorów obrazu.
- **[Odcień personalny]:** Pozwala dostosować ustawienia odcieni. (dostępne tylko w przypadku wybrania opcji **[Odcień] > [Własne]**)
- **[Digital Crystal Clear]:** Umożliwia dostosowanie każdego piksela do sąsiadujących z nim pikseli. Zapewnia to doskonały obraz w wysokiej rozdzielczości.
- **[Dynamiczny kontr.]:** Umożliwia poprawę kontrastu. Zalecane jest ustawienie **[Średni]**.
- **[Dynam. podśw.]:** Służy do regulacji jasności podświetlenia telewizora względem warunków oświetlenia.
- **[Intensyf. barw]:** Sprawia, że kolory są bardziej jaskrawe, oraz poprawia rozdzielczość szczegółów w przypadku jasnych kolorów. Tę funkcję można włączać i wyłączać.
- **[Tryb PC]:** Służy do dostosowywania ustawień obrazu, gdy komputer jest podłączony do telewizora przez HDMI lub DVI.
- **[Format obrazu]:** Służy do zmiany formatu obrazu.
- **[Rozmiar obrazu]:** Umożliwia dostosowanie widocznego obszaru. (W ustawieniu minimalnym mogą pojawić się zakłócenia obrazu i jego krawędzi).
- **[Przes. poziome]:** Pozwala dostosować ustawienia obrazu w poziomie dla danych wejściowych w standardzie PC-VGA lub HDMI.
- **[Przes. pionowe]:** Pozwala dostosować ustawienia obrazu w pionie dla danych wejściowych w standardzie PC-VGA lub HDMI.

Zmiana formatu obrazu

- 1 Naciśnij przycisk  **FORMAT**.
↳ Zostanie wyświetlony pasek formatu obrazu.
- 2 Naciśnij przycisk , aby wybrać format obrazu.
↳ Zostanie włączony wybrany format obrazu.
- 3 Naciśnij przycisk **OK**, aby potwierdzić wybór.

Podsumowanie formatów obrazu

Następujące ustawienia obrazu można konfigurować.

 **Uwaga**

- W zależności od formatu źródła obrazu, niektóre ustawienia obrazu nie są dostępne.

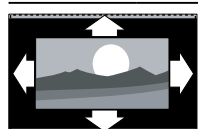

[Auto format]: (Opcja niedostępna dla trybu PC). Pozwala automatycznie powiększyć obraz, aby jak dokładniej wypełniał on cały obszar ekranu. Napisy dialogowe pozostają widoczne.

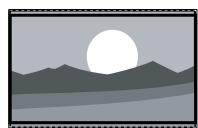

[Super zoom]: (Opcja niedostępna dla trybów HD i PC). Służy do usuwania czarnych pasów znajdujących się po bokach ekranu w przypadku programów nadawanych w formacie 4:3. Obecne są minimalne zniekształcenia.



[4:3]: Służy do wyświetlania obrazu w tradycyjnym formacie 4:3.

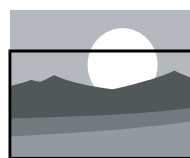

[Zoom napis.]: (Nie dotyczy trybu HD i PC) Służy do wyświetlania obrazów w formacie 4:3 na pełnym ekranie z widocznymi napisami. Kawałek górnej części obrazu jest ucięty.

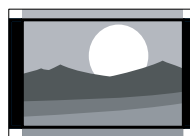

[Format 14:9]: (Opcja niedostępna dla trybów HD i PC). Służy do skalowania obrazu w formacie 4:3 do formatu 14:9.

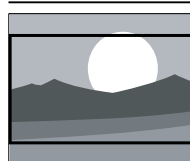

[Format 16:9]: (Opcja niedostępna dla trybów HD i PC). Służy do skalowania obrazu w formacie 4:3 do formatu 16:9.

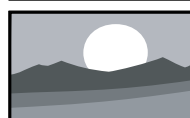

[Szeroki ekran]: Skaluje tradycyjny obraz w formacie 4:3 do formatu 16:9.



[Niewyskalowane]: Opcja dostępna jedynie dla trybów HD oraz PC i tylko w wybranych modelach. Umożliwia ustawienie maksymalnej ostrości. System nadawcy może powodować występowanie pewnych zniekształceń. W celu uzyskania najlepszych rezultatów ustaw rozdzielczość komputera na tryb szerokiego obrazu.

Korzystanie z nastaw dźwięku

Użyj nastaw obrazu, aby zastosować wstępnie zdefiniowane ustawienia obrazu.

- 1 Naciśnij przycisk **SOUND**.
 - ↳ Na ekranie pojawi się menu **[Dźwięk intelig.]**.
- 2 Naciśnij przycisk **▲▼**, aby wybrać następujące ustawienia.
 - **[Standard]** : Pozwala dostosować ustawienia obrazu do większości środowisk i typów plików wideo.
 - **[Wiadomości]** : Służy do włączania ustawień do głosu, np. wiadomości.
 - **[Film]** : Służy do włączania ustawień do filmów.
 - **[Własne]** : Pozwala dopasować ustawienia, które zostały wybrane w menu dźwięku.
- 3 Naciśnij przycisk **OK**, aby potwierdzić wybór.
 - ↳ Zostanie zastosowane wybrane ustawienie nastaw obrazu.

- **[Fonia I–II]** : Umożliwia wybór języków, jeśli dostępne są dwie ścieżki dźwiękowe.
- **[Mono/stereo]** : Umożliwia wybór dźwięku monofonicznego lub stereofonicznego, jeśli dostępna jest stereofoniczna ścieżka dźwiękowa.
- **[Dzw. przestrz.]** : Służy do włączania dźwięku przestrzennego.
- **[Głośn. słuchawek]** : Opcja umożliwia regulację głośności słuchawek. (Dostępna tylko, gdy do telewizora podłączone są słuchawki).
- **[Automat. regulacja głośności]** : Umożliwia automatyczne ograniczenie nagłych zmian głośności, np. podczas przełączania kanałów.
- **[Korekta głośności]** : Pozwala wyrównać różnice w głośności dźwięku na różnych kanałach lub z różnych podłączonych urządzeń. Przed włączeniem korekty głośności należy przełączyć telewizor do trybu podłączonego urządzenia.

Ręczne dostosowanie ustawień dźwięku

- 1 Naciśnij przycisk **MENU**.
- 2 Naciśnij przycisk **▲▼**, aby wybrać opcję **[Dźwięk]**, a następnie naciśnij przycisk **OK**.
- 3 Naciśnij przycisk **▲▼◀▶**, aby wybrać następujące ustawienia.
 - **[Dźwięk intelig.]** : Umożliwia dostęp do wstępnie zdefiniowanych ustawień nastaw obrazu.
 - **[Niskie]** : Umożliwia dostosowanie poziomu basów.
 - **[Wysokie]** : Umożliwia dostosowanie poziomu sopranów.
 - **[Głośność]** : Umożliwia regulację głośności.
 - **[Balans]** : Umożliwia dostosowanie balansu głośników.

Korzystanie z zaawansowanych funkcji telegazety

Dostęp do menu opcji telegazety

Dostęp do funkcji telegazety za pomocą opcji jej menu.

- 1 Naciśnij przycisk **MHEG/TELETEXT**.
↳ Zostanie wyświetlony ekran telegazety.
- 2 Naciśnij przycisk **☰ OPTIONS**.
↳ Zostanie wyświetlone menu opcji telegazety.
- 3 Naciśnij przycisk **▲▼**, aby wybrać jedno z następujących ustawień obrazu.
 - **[Zatrzymaj stronę]** : Służy do zatrzymywania bieżącej strony.
 - **[Ujawnianie]** : Umożliwia ukrywanie lub pokazywanie ukrytych na stronie informacji, np. rozwiązań zagadek i łamigłówek.
 - **[Przewijanie stron]** : Jeśli strona posiada podstrony, można je automatycznie przeglądać.
 - **[Język]** : Służy do przełączania na inną grupę języków w celu poprawnego wyświetlania języka, jeśli używa on innego zestawu znaków.
- 4 Naciśnij przycisk **▲▼◀▶**, aby dokonać wyboru, a następnie przycisk **OK**, aby potwierdzić.
- 5 Naciśnij przycisk **↩ BACK**, aby zamknąć menu opcji telegazety.

Wybieranie podstron telegazety

Jedna strona telegazety może zawierać kilka podstron. Strony te są wyświetlane na pasku obok głównego numeru strony.

- 1 Naciśnij przycisk **MHEG/TELETEXT**.
↳ Zostanie wyświetlony ekran telegazety.
- 2 Naciśnij przycisk **P +/-**, aby wybrać stronę telegazety.
- 3 Naciśnij przycisk **◀▶**, aby wprowadzić podstronę.

Wybierz telegazetę nadawaną telegazety (T.O.P.)

Dzięki tematowi telegazety (T.O.P.) można przejść od jednego tematu do innego bez używania numerów stron. Tematy telegazety nie są nadawane przez wszystkie kanały telewizyjne.

- 1 Naciśnij przycisk **MHEG/TELETEXT**.
↳ Zostanie wyświetlony ekran telegazety.
- 2 Naciśnij przycisk **ℹ INFO**.
↳ Zostanie wyświetlony opis tematów telegazety (T.O.P.).
- 3 Naciśnij przycisk **▲▼◀▶**, aby wybrać temat.
- 4 Naciśnij przycisk **OK**, aby wyświetlić stronę.

Tworzenie list ulubionych kanałów i korzystanie z nich

Można tworzyć listy preferowanych kanałów telewizyjnych, co pozwala łatwo je znaleźć.

Wybieranie listy ulubionych kanałów

- 1 Naciśnij przycisk **OK** podczas oglądania telewizji, aby wyświetlić siatkę kanałów.
- 2 Naciśnij przycisk **☰ OPTIONS**.
↳ Zostanie wyświetlone menu opcji kanałów.
- 3 Naciśnij przycisk **▲▼**, aby wybrać pozycję **[Wybierz listę]**, a następnie przycisk **OK**, aby potwierdzić.
↳ Zostaną wyświetlone opcje listy kanałów.
- 4 Wybierz pozycję **[Ulubione]**, a następnie naciśnij przycisk **OK**.
↳ Na siatce kanałów wyświetlane są tylko kanały znajdujące się na liście ulubionych kanałów.

Uwaga

- Siatka ulubionych kanałów pozostaje pusta do czasu dodania kanałów do list ulubionych kanałów.

Wyświetlanie wszystkich kanałów

Można zamknąć listę ulubionych kanałów i wyświetlić wszystkie zainstalowane kanały.

- 1 Podczas oglądania telewizji naciśnij przycisk **OK**.
↳ Pojawi się siatka kanałów.
- 2 Naciśnij przycisk **☰ OPTIONS**.
↳ Zostanie wyświetlone menu opcji kanałów.
- 3 Naciśnij przycisk **▲▼**, aby wybrać opcję **[Wybierz listę]**, a następnie przycisk **OK** lub **▶**, aby wejść do menu.

- 4 Wybierz pozycję **[Wszystkie]**, a następnie naciśnij przycisk **OK**.
↳ Na siatce kanałów wyświetlane są wszystkie kanały.

Uwaga

- Podczas wyświetlania siatki kanałów wszystkie ulubione kanały zostaną oznaczone gwiazdką.

Dodawanie kanałów do listy ulubionych kanałów

- 1 Podczas oglądania telewizji naciśnij przycisk **OK**.
↳ Pojawi się siatka kanałów.
- 2 Naciśnij przycisk **▲▼◀▶**, aby wybrać kanał, który ma być dodany do listy ulubionych kanałów.
- 3 Naciśnij przycisk **☰ OPTIONS**.
↳ Zostanie wyświetlone menu opcji kanałów.
- 4 Wybierz pozycję **[Zazn. jako ulub.]**, a następnie naciśnij przycisk **OK**.
↳ Kanał zostanie dodany do listy ulubionych kanałów.

Uwaga

- Wszystkie ulubione kanały są oznaczone gwiazdką na siatce kanałów.

Usuwanie kanału z listy ulubionych kanałów

- 1 Podczas oglądania telewizji naciśnij przycisk **OK**.
↳ Pojawi się siatka kanałów.
- 2 Naciśnij przycisk **▲▼◀▶**, aby wybrać kanał, który ma zostać zablokowany.
- 3 Naciśnij przycisk **☰** **OPTIONS**.
- 4 Wybierz opcję **[Odzn. jako ulub.]** i naciśnij przycisk **OK**.
↳ Kanał jest usuwany.

Korzystanie z zegara telewizora

Na ekranie telewizora można wyświetlić zegar.

Ustawianie zegara telewizora

- 1 Naciśnij przycisk **🏠** **MENU**.
- 2 Naciśnij przycisk **▲▼◀▶**, aby wybrać **[Funkcje] > [Zegar]**
↳ Na ekranie pojawi się menu **[Zegar]**.
- 3 Naciśnij przycisk **▲▼◀▶**, aby wprowadzić czas.
- 4 Wybierz pozycję **[Gotowe]** i naciśnij przycisk **OK**, aby potwierdzić.
- 5 Naciśnij przycisk **🏠** **MENU**, aby wyjść z menu.

Wyświetlanie zegara telewizora

- 1 Podczas oglądania telewizji naciśnij przycisk **☰** **OPTIONS**.
↳ Zostanie wyświetlone menu opcji telewizora.
- 2 Wybierz opcję **[Zegar]**.
- 3 Naciśnij przycisk **OK**.

Korzystanie z zegarów programowanych

Można ustawić wyłączniki czasowe, aby o określonej godzinie telewizor został przełączony do trybu gotowości.



Wskazówka

- Przed skorzystaniem z funkcji minutników ustaw zegar telewizora.

Automatyczne przełączanie telewizora do trybu gotowości (wyłącznik czasowy)

Po upływie wstępnie określonego czasu wyłącznik czasowy przełącza telewizor do trybu gotowości.



Wskazówka

- Zawsze można wyłączyć telewizor wcześniej bądź ponownie ustawić czas podczas odliczania.

- 1 Naciśnij przycisk **🏠** **MENU**.
- 2 Naciśnij przycisk **▲▼◀▶**, aby wybrać opcję **[Funkcje] > [Wyłącznik czasowy]**.
↳ Na ekranie pojawi się menu **[Wyłącznik czasowy]**.
- 3 Naciśnij przycisk **◀▶**, aby wybrać wartość między 0 a 180 minut.
↳ Wyłącznik czasowy można regulować w odstępach pięciominutowych. Ustawienie 0 minut oznacza, że wyłącznik czasowy jest wyłączony.
- 4 Naciśnij przycisk **OK**, aby włączyć wyłącznik czasowy.
↳ Telewizor przechodzi do trybu gotowości po upływie określonego czasu.

Automatyczne włączanie telewizora (Timer)

Telewizor może zostać włączony z trybu gotowości na określony kanał i o określonej godzinie.

- 1 Naciśnij przycisk MENU.
- 2 Naciśnij przycisk , aby wybrać opcję [Funkcje] > [Timer].
- 3 Naciśnij przycisk , aby wejść do menu [Timer].
 - [Uaktywnij]: Umożliwia wybieranie częstotliwości włączania TV.
 - [Godz.]: Umożliwia ustawienie godziny, o której telewizor zostanie automatycznie włączony.
 - [Nr programu]: Pozwala wybrać kanał lub podłączone urządzenie.
- 4 Naciśnij przycisk MENU, aby wyjść z menu.



Wskazówka

- Aby wyłączyć tę funkcję, wybierz opcję [Timer] > [Uaktywnij] > [Wyłącz].
- Gdy [Timer] jest wyłączony, dostępna jest tylko opcja [Uaktywnij].

Blokada telewizora

Można zapobiec oglądaniu przez dzieci określonych programów lub kanałów poprzez blokowanie funkcji telewizora.

Ustawianie lub zmiana kodu

- 1 Naciśnij przycisk MENU.
- 2 Naciśnij przycisk , aby wybrać opcję [Funkcje] > [Ustawianie kodu] / [Zmiana kodu].
 - ↳ Zostanie wyświetlone menu [Ustawianie kodu] / [Zmiana kodu].

- 3 Wprowadź własny kod za pomocą **Przyciski numeryczne**.
 - ↳ Postępuj zgodnie z instrukcjami wyświetlanymi na ekranie lub zmień kod PIN.



Wskazówka

- W przypadku zapomnienia kodu wprowadź „8888”, aby zastąpić wszystkie istniejące kody.

Blokowanie lub odblokowywanie telewizora

Blokowanie wszystkich kanałów telewizora i wszystkich podłączonych do niego urządzeń.

- 1 Naciśnij przycisk MENU.
- 2 Naciśnij przycisk , aby wybrać opcję [Funkcje] > [Blok. TV].
 - ↳ Zostanie wyświetlony monit o wprowadzenie aktualnego kodu.
- 3 Wprowadź własny kod za pomocą **Przyciski numeryczne**.
 - ↳ Na ekranie pojawi się menu [Blok. TV].
- 4 Naciśnij przycisk , aby wybrać opcję [Blokada] lub [Odblokuj].
- 5 Naciśnij przycisk OK, aby potwierdzić.
 - ↳ Wszystkie kanały i podłączone urządzenia zostaną zablokowane lub odblokowane.
- 6 Naciśnij przycisk MENU, aby wyjść z menu.



Uwaga

- Wyłącz telewizor i włącz go ponownie, aby zastosować zmiany.
- Po wybraniu opcji [Blokada] konieczne będzie wprowadzenie własnego kodu po każdym włączeniu telewizora.

Blokowanie lub odblokowywanie kolejnych kanałów

- 1 Naciśnij przycisk **OK** podczas oglądania telewizji, aby wyświetlić siatkę kanałów.
- 2 Naciśnij przycisk **▲▼◀▶**, aby wybrać kanał, który ma zostać zablokowany lub odblokowany.
- 3 Naciśnij przycisk **☰** **OPTIONS**.
- 4 Naciśnij przycisk **▲▼**, aby wybrać opcję **[Blokuj kanał]** lub **[Odblokuj kanał]**.
- 5 Dla każdego wybranego kanału naciśnij przycisk **OK**, aby zablokować lub odblokować kanał.
 - ↳ Zostanie wyświetlony monit o wprowadzenie aktualnego kodu.
- 6 Wprowadź kod, a następnie naciśnij przycisk **OK**.
 - ↳ Jeśli kanał jest zablokowany, wyświetlana jest ikona blokady.
- 7 Powtarzaj powyższe czynności, aby zablokować lub odblokować więcej kanałów.

Uwaga

- Wyłącz telewizor i włącz go ponownie, aby zastosować zmiany.
- Jeśli włączysz zablokowany kanał za pomocą przycisku **P +/-** na pilocie lub za pomocą siatki kanałów, zostanie wyświetlony monit o podanie kodu PIN.

Aktualizowanie oprogramowania telewizora

Firma Philips nieustannie stara się ulepszać swoje produkty, dlatego zalecamy na bieżąco aktualizować oprogramowanie telewizora. Sprawdź dostępność aktualizacji na stronie internetowej www.philips.com/support.

Sprawdzanie bieżącej wersji oprogramowania

- 1 Naciśnij przycisk **⬆** **MENU**.
- 2 Naciśnij przycisk **▲▼◀▶**, aby wybrać opcję **[Aktual. opr.] > [Inf. o bież. oprogr.]**.
 - ↳ Na ekranie telewizora zostaną wyświetlone informacje na temat bieżącej wersji oprogramowania.

Pobieranie oprogramowania

- 1 Otwórz przeglądarkę internetową na komputerze i przejdź do strony www.philips.com/support.
- 2 Pobierz najnowszy plik aktualizacji oprogramowania na komputer.
- 3 Rozpakuj plik ZIP.
- 4 Skopiuj plik autorun.upg do katalogu głównego urządzenia USB.

Aktualizowanie za pomocą urządzenia USB

- 1 Podłącz urządzenie USB do portu USB z boku telewizora.
- 2 Naciśnij przycisk **⬆** **MENU**.
- 3 Naciśnij przycisk **▲▼◀▶**, aby wybrać opcję **[Aktual. opr.] > [Lokalna rozbudowa] > [USB]**.
- 4 Naciśnij przycisk **OK**, aby zaktualizować oprogramowanie telewizora ręcznie.
- 5 Postępuj według instrukcji na ekranie, aby zakończyć aktualizację.

Uwaga

- Po zakończeniu aktualizacji oprogramowania telewizor uruchomi się ponownie.

Odłączanie urządzenia pamięci USB





Przestroga

- Postępuj zgodnie z tą procedurą, aby uniknąć uszkodzenia urządzenia pamięci USB.

- 1 Przed odłączeniem urządzenia pamięci USB, odczekaj pięć sekund.

Zmiana preferencji telewizora

Aby dostosować ustawienia telewizora, użyj menu preferencji.







- 1 Naciśnij przycisk  MENU.
- 2 Naciśnij przycisk , aby wybrać opcję [Instalacja] > [Preferencje].
 - [Skala głośności]: Służy do wyświetlania skali głośności podczas regulacji głośności.
 - [EasyLink]: Służy do włączania odtwarzania za pomocą jednego przycisku oraz przechodzenia do trybu gotowości za pomocą jednego przycisku między urządzeniami zgodnymi z funkcją EasyLink.
- 3 Naciśnij przycisk , aby wybrać własne preferencje.
- 4 Naciśnij przycisk OK.
- 5 Naciśnij przycisk  MENU, aby wyjść z menu.

Dostęp do kanału dekodera

Wyświetlane kanały można zmapować do wybranych kanałów telewizyjnych poprzez dekodery lub deszyfratory. W ten sposób można wybrać te kanały za pomocą pilota zdalnego sterowania do telewizora. Dekoder lub deszyfrator musi być podłączony do wejścia EXT 1 (SCART).

Ustawianie kanału dekodera

Mapowanie kanałów z dekodera lub deszyfratora





- 1 Naciśnij przycisk  MENU.
- 2 Naciśnij przycisk , aby wybrać opcję [Instalacja] > [Dekoder].
- 3 Naciśnij przycisk  lub [Dekoder], aby otworzyć menu.
- 4 Naciśnij przycisk , aby wybrać pozycję [Kanał], a następnie przycisk , aby potwierdzić.
- 5 Naciśnij przycisk OK, aby wybrać jeden kanał do zmapowania na kanał dekodera / deszyfratora, a następnie naciśnij przycisk, aby potwierdzić wybór.
- 6 Wybierz opcję [Status], a następnie naciśnij przycisk , aby zakończyć.
- 7 Wybierz [EXT 1] (SCART), złącze używane przez dekodery / deszyfratory.
- 8 Naciśnij przycisk OK.
- 9 Naciśnij przycisk  MENU, aby wyjść z menu.

Uwaga

- Zaznacz opcję [Brak], jeśli nie chcesz mapować kanału dekodera / deszyfratora.

Przywracanie ustawień fabrycznych telewizora

Domyślne ustawienia obrazu i dźwięku telewizora można przywrócić. Ustawienia instalacji kanałów nie ulegają zmianie.

- 1 Naciśnij przycisk  MENU.
- 2 Naciśnij przycisk , aby wybrać opcję **[Instalacja]** > **[Ustawienia fabr.]**.
- 3 Naciśnij przycisk , aby wyświetlić opcję **[Ustawienia fabr.]**.
- 4 Wybierz opcję **[Resetuj]**, aby rozpocząć przywracanie ustawień fabrycznych.
- 5 Naciśnij przycisk **OK**.
- 6 Naciśnij przycisk  MENU, aby wyjść z menu.

6 Instalowanie kanałów

Podczas ustawiania pierwszej konfiguracji telewizora zostanie wyświetlony komunikat z poleceniem wybrania języka menu i przeprowadzenia instalacji cyfrowych kanałów telewizyjnych oraz radiowych (jeśli są dostępne). W tym rozdziale znajdują się instrukcje dotyczące ponownego instalowania i dostrajania kanałów.

Automatyczne instalowanie kanałów

W tej części znajduje się omówienie sposobu automatycznego wyszukiwania i zapisywania wszystkich dostępnych kanałów.

Etap 1: Wybór języka menu



Uwaga

- Jeśli ustawienia języka są prawidłowe, pomiń ten etap.

- 1 Naciśnij przycisk **MENU**.
- 2 Naciśnij przycisk **▲▼◀▶**, aby wybrać opcję **[Instalacja] > [Język menu]**.
- 3 Naciśnij przycisk **▶**, aby wyświetlić opcję **[Język menu]**.
- 4 Naciśnij przycisk **▲▼**, aby wybrać język.
- 5 Naciśnij przycisk **OK**, aby potwierdzić.
- 6 Naciśnij przycisk **MENU**, aby wyjść z menu.

Etap 2: Wybór kraju

Wybierz kraj, w którym telewizor będzie używany. Kanały dostępne dla Twojego kraju są zainstalowane na telewizorze.

- 1 Naciśnij przycisk **MENU**.
- 2 Naciśnij przycisk **▲▼◀▶**, aby wybrać opcję **[Instalacja] > [Instalacja kanałów] > [Asyst. kanałów]**.
↳ Na ekranie pojawi się menu **[Asyst. kanałów]**.
- 3 Wybierz opcję **[Tak]**, a następnie naciśnij przycisk **OK**, aby potwierdzić.
- 4 Naciśnij przycisk **▲▼**, aby wybrać kraj, a następnie przycisk **▶**, aby przejść do następnego etapu.
- 5 Wybierz opcję **[Rozpocznij]**, a następnie naciśnij przycisk **OK**, aby ponownie zainstalować kanały.
 - Aby zatrzymać wyszukiwanie, wybierz opcję **[Zatrzymaj]** i naciśnij przycisk **OK**.
- 6 Po zakończeniu instalacji naciśnij przycisk **OK**.





Ręczna instalacja kanałów

W tej części opisano sposób ręcznego wyszukiwania i zapisywania kanałów analogowych.





Etap 1: Wybór systemu



Uwaga

- Jeśli ustawienia systemu są prawidłowe, pomiń ten etap.









- 1 Naciśnij przycisk  MENU.
- 2 Naciśnij przycisk , aby wybrać opcję [Instalacja] > [Instalacja kanałów] > [Analogowe: Instalacja ręczna].
↳ Na ekranie pojawi się menu [Analogowe: Instalacja ręczna].
- 3 Wybierz opcję [System], a następnie naciśnij przycisk OK, aby zakończyć.
- 4 Za pomocą przycisku  wybierz kraj lub region.
- 5 Naciśnij przycisk OK, aby potwierdzić.
- 6 Naciśnij przycisk  MENU, aby wyjść z menu.

Etap 2: Wyszukiwanie i zapisywanie nowych kanałów telewizyjnych

- 1 Naciśnij przycisk  MENU.
- 2 Naciśnij przycisk , aby wybrać opcję [Instalacja] > [Instalacja kanałów] > [Analogowe: Instalacja ręczna].
↳ Na ekranie pojawi się menu [Analogowe: Instalacja ręczna].
- 3 Naciśnij przycisk , aby wybrać pozycję [Wyszukiwanie], a następnie przycisk , aby potwierdzić.
- 4 Naciśnij przycisk **Przyciski numeryczne**, aby ręcznie wprowadzić trzycyfrową częstotliwość.

- 5 Naciśnij przycisk OK, aby rozpocząć wyszukiwanie.
↳ Jeśli kanał nie jest dostępny na wybranej częstotliwości, system rozpocznie wyszukiwanie kolejnego dostępnego kanału.
- 6 Kiedy pojawi się nowy kanał, naciśnij przycisk , aby wybrać [Zap. jako nowy kan.].
↳ Kanał zostanie wówczas zapisany pod nowym numerem.
- 7 Naciśnij przycisk , aby wyświetlić opcję [Zap. jako nowy kan.].
- 8 Wybierz opcję [Tak], a następnie przycisk OK, aby zapisać nowy kanał.
- 9 Naciśnij przycisk  MENU, aby zakończyć.

Etap 3: Dostrajanie kanałów analogowych

- 1 Naciśnij przycisk  MENU.
- 2 Naciśnij przycisk , aby wybrać opcję [Instalacja] > [Instalacja kanałów] > [Analogowe: Instalacja ręczna].
↳ Na ekranie pojawi się menu [Analogowe: Instalacja ręczna].
- 3 Naciśnij przycisk , aby wybrać pozycję [Dostrajanie], a następnie przycisk , aby potwierdzić.
- 4 Naciśnij przycisk , aby wyregulować częstotliwość.
- 5 Naciśnij przycisk OK, aby potwierdzić.
- 6 Naciśnij przycisk , aby wybrać opcję [Zapisz bieżący kanał] w celu zapisania numeru kanału.
- 7 Naciśnij przycisk , aby wyświetlić opcję [Zapisz bieżący kanał].
- 8 Wybierz opcję [Tak], a następnie naciśnij przycisk OK, aby zapisać nowy kanał.
- 9 Naciśnij przycisk  MENU, aby wyjść z menu.

Pomijanie kanałów

- 1 Podczas oglądania telewizji przejdź do kanału, który chcesz pominąć.
- 2 Naciśnij przycisk **MENU**.
- 3 Naciśnij przycisk **▲▼◀▶**, aby wybrać opcję **[Instalacja] > [Instalacja kanałów] > [Analogowe: Instalacja ręczna]**.
↳ Na ekranie pojawi się menu **[Analogowe: Instalacja ręczna]**.
- 4 Naciśnij przycisk **▲▼**, aby wybrać pozycję **[Pomiń kanał]**, a następnie przycisk **▶**, aby potwierdzić.
- 5 Naciśnij przycisk **▲▼**, aby wybrać opcję **[Tak]**, a następnie przycisk **OK**, aby pominąć bieżący kanał.
↳ Wybrany kanał zostanie pominięty po naciśnięciu przycisku **P +/-** na pilocie zdalnego sterowania lub po wyświetleniu siatki kanałów.
- 6 Aby pominąć inne kanały, powtórz tę procedurę.



Wskazówka

- Aby uzyskać dostęp do pominiętych kanałów, naciśnij przycisk **Przyciski numeryczne**.
- Aby przywrócić pominięty kanał, powtórz kroki 1-4, a następnie w kroku 5 wybierz opcję **[Nie]**.

Zmiana nazw kanałów

Można zmieniać nazwy kanałów. Nazwa jest wyświetlana po wybraniu kanału.

- 1 Naciśnij przycisk **OK** podczas oglądania telewizji, aby wyświetlić siatkę kanałów.
- 2 Za pomocą przycisku **▲▼◀▶** wybierz kanał, którego nazwa ma zostać zmieniona.
- 3 Naciśnij przycisk **☰ OPTIONS**.
↳ Zostanie wyświetlone menu opcji kanałów.

- 4 Naciśnij przycisk **▲▼**, aby wybrać opcję **[Zm. nazw. kanału]**, a następnie naciśnij przycisk **OK**.
↳ Zostanie wyświetlone pole do wprowadzenia tekstu.
- 5 Za pomocą przycisku **▲▼◀▶** wybierz znaki.
- 6 Naciśnij przycisk **OK**, aby potwierdzić każdy znak.
- 7 Wybierz **[Gotowe]**, a następnie naciśnij przycisk **OK**, aby zakończyć zmienianie nazwy urządzeń.



Wskazówka

- Nazwa urządzenia może składać się z sześciu znaków.
- Użyj przycisku **[Aa]**, aby zmienić duże litery na małe i odwrotnie.

Przegrupowanie kanałów

Po zainstalowaniu kanałów można zmienić kolejność ich wyświetlania.

- 1 Naciśnij przycisk **OK** podczas oglądania telewizji, aby wyświetlić siatkę kanałów.
- 2 Naciśnij przycisk **☰ OPTIONS**.
↳ Zostanie wyświetlone menu opcji kanałów.
- 3 Naciśnij przycisk **▲▼**, aby wybrać opcję **[Ponowne uporz.]**, a następnie naciśnij przycisk **OK**.
- 4 Wybierz kanał, który chcesz przenieść, a następnie naciśnij przycisk **OK**.
↳ Wybrany kanał jest podświetlony.
- 5 Naciśnij przycisk **▲▼◀▶**, aby przenieść podświetlony kanał, a następnie przycisk **OK**.
- 6 Naciśnij przycisk **☰ OPTIONS**.
↳ Na ekranie zostanie wyświetlona opcja **[Wykonano przegr.]**.
- 7 Naciśnij przycisk **OK**, aby potwierdzić.
- 8 Naciśnij przycisk **↶ BACK**, aby wyłączyć siatkę kanałów.

7 Podłączanie urządzeń

W tej części opisano sposób podłączania różnych urządzeń z różnymi złączami. Przykłady znajdują się w podręczniku Szybki start.

Uwaga

- Do telewizora można podłączyć różne rodzaje urządzeń.

Złącza tylne

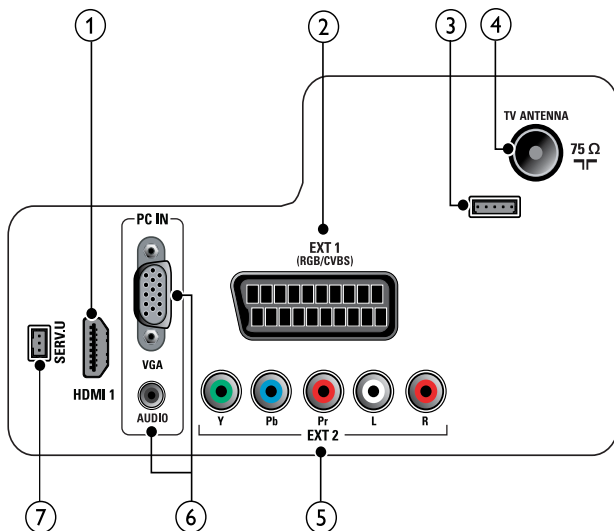

① HDMI 1

Wejście audio i wideo z urządzeń cyfrowych o wysokiej rozdzielczości, takich jak odtwarzacze Blu-ray.

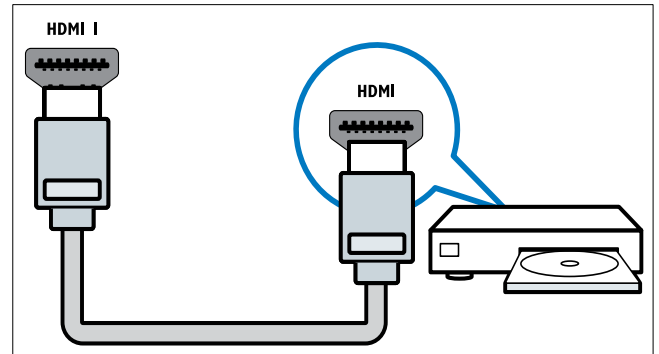

Połączenia przez DVI lub VGA wymagają dodatkowego przewodu (patrz 'Podłączanie komputera' na str. 29) audio.

② EXT 1 (RGB / CVBS)

Wejście audio i wideo z urządzeń analogowych lub cyfrowych, takich jak odtwarzacze DVD lub konsole do gier.

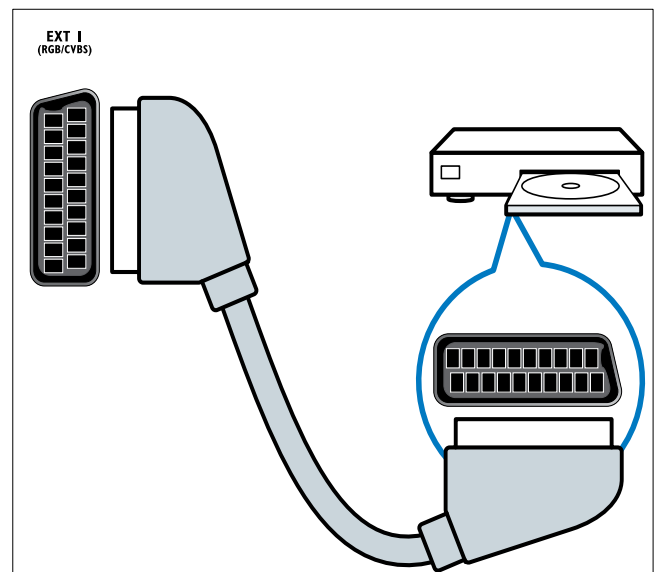

③ Do użytku jedynie przez pracowników serwisu.

④ TV ANTENNA

Wejście sygnału z anteny, odbiornika telewizji kablowej lub satelitarnej.

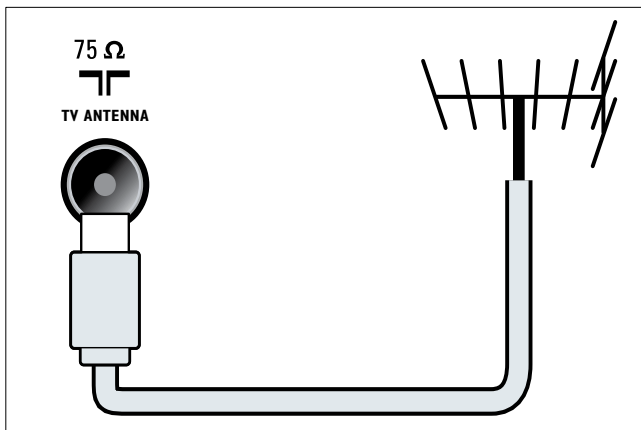

⑤ EXT 2 (Y Pb Pr i AUDIO L/R)

Wejście audio i wideo z urządzeń analogowych lub cyfrowych, takich jak odtwarzacze DVD lub konsole do gier.

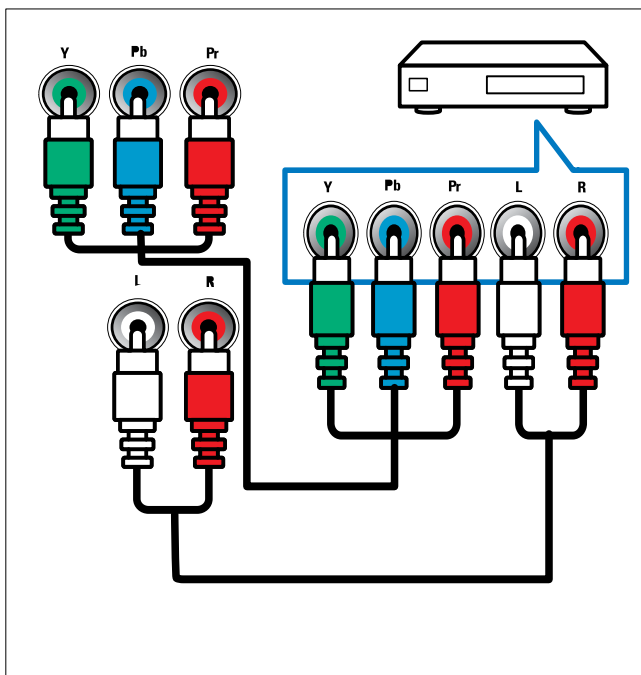

⑥ PC IN (VGA i AUDIO)

Wejście audio i wideo z komputera.

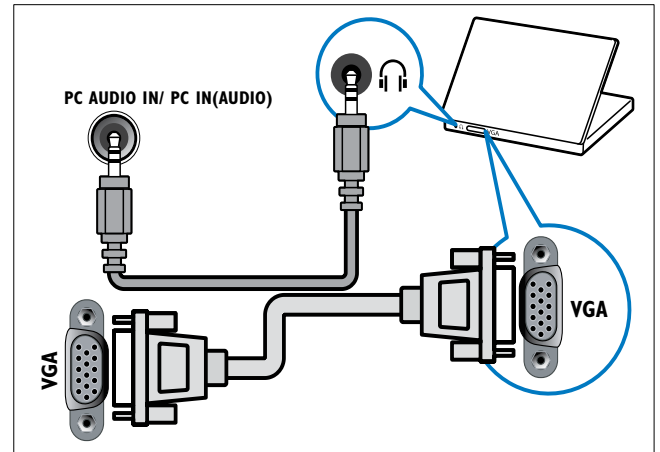

⑦ SERV. U

Do użytku jedynie przez pracowników serwisu.

Boczne złącza

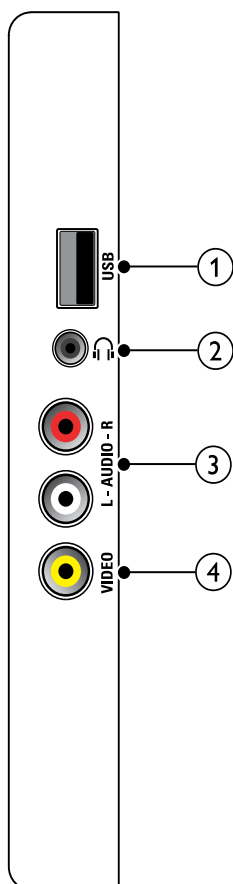

- ① **USB (Służy tylko do uaktualnienia oprogramowania)**
Wejście danych USB z urządzeń pamięci.

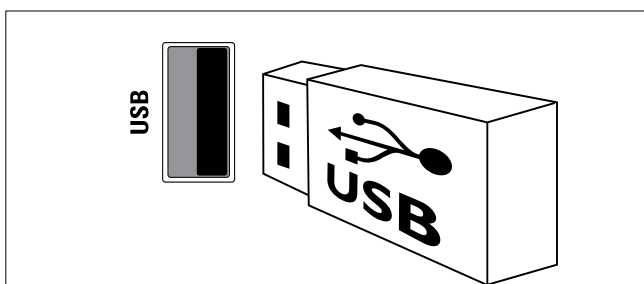

- ②  Stereofoniczne wyjście audio do słuchawek zakładanych na głowę lub słuchawek wkładanych do ucha.

- ③ **AUDIO L/R**
Wejście audio z urządzeń analogowych podłączonych do urządzenia VIDEO.

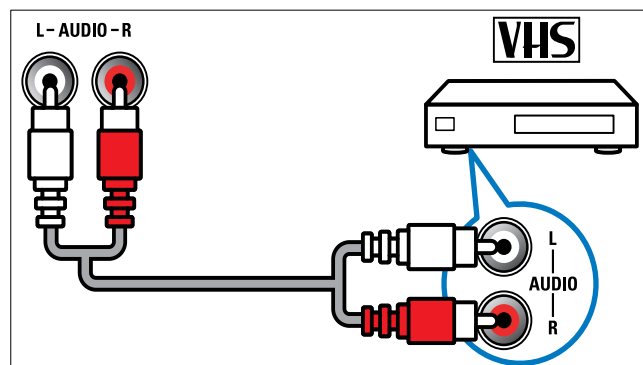

- ④ **VIDEO**
Kompozytowe wejście video z urządzeń analogowych, takich jak magnetowidy.

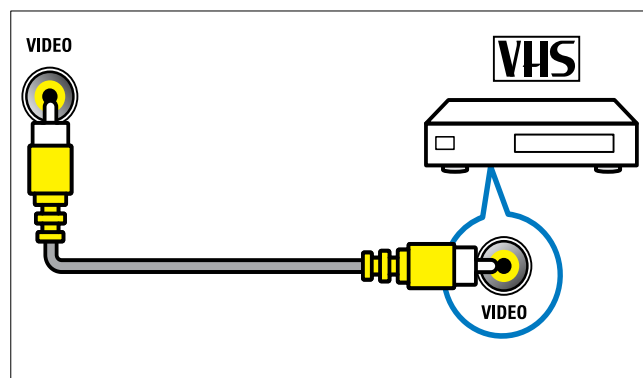

Podłączanie komputera

Przed podłączeniem komputera do telewizora

- Ustaw częstotliwość odświeżania komputera na 60 Hz.
- Wybierz obsługiwaną rozdzielczość ekranu na komputerze.

Podłącz komputer za pomocą jednego z następujących złączy:

Uwaga

- Połączenia przez DVI lub VGA wymagają dodatkowego przewodu audio.

• Przewód HDMI

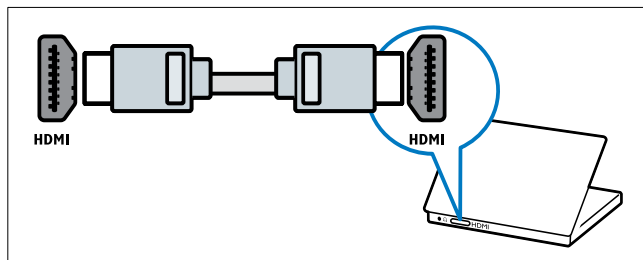

• Przewód DVI-HDMI

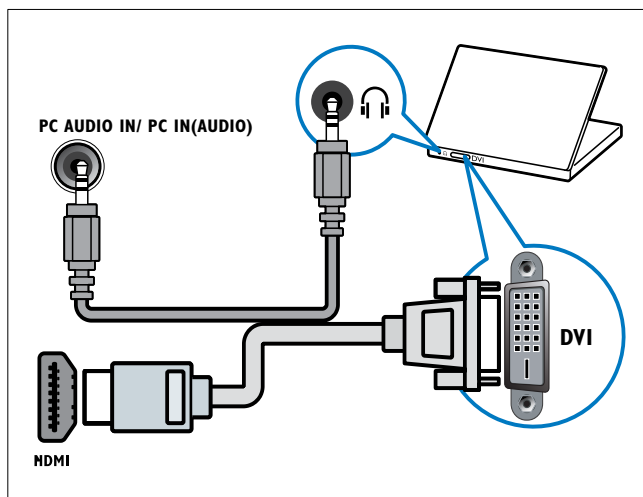

• Przewód HDMI i adapter HDMI-DVI

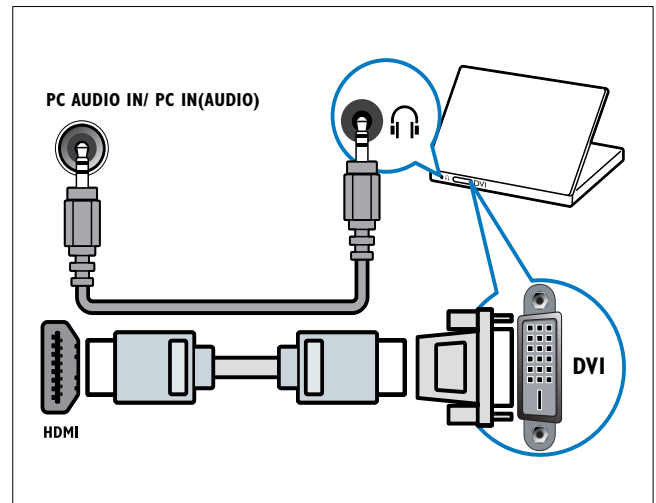

• Przewód VGA

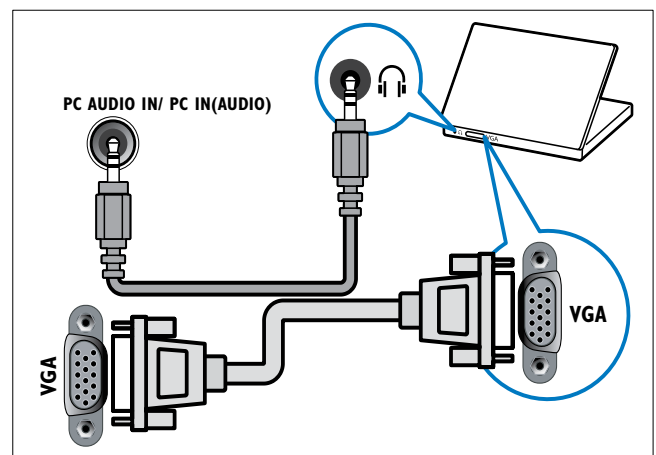

Funkcja Philips EasyLink

Telewizor obsługuje funkcję Philips EasyLink, która korzysta z protokołu HDMI CEC (Consumer Electronics Control). Urządzenia zgodne z funkcją EasyLink, podłączone przez złącza HDMI, mogą być kontrolowane za pomocą jednego pilota zdalnego sterowania.



Uwaga

- Urządzenie zgodne z funkcją EasyLink musi być włączone i wybrane jako źródło.
- Firma Philips nie gwarantuje 100% współpracy ze wszystkimi urządzeniami HDMI CEC.

Włączanie i wyłączenie funkcji EasyLink

Uwaga

- Nie należy włączać funkcji Philips EasyLink, jeśli nie ma być używana.

- 1 Naciśnij przycisk  MENU.
- 2 Naciśnij przycisk , aby wybrać kolejno opcje [Konfiguracja] > [Instalacja] > [Preferencje] > [EasyLink].
- 3 Wybierz opcję [Włącz] lub [Wyłącz].

Odtwarzanie za pomocą jednego przycisku

- 1 Po włączeniu funkcji EasyLink naciśnij przycisk odtwarzania na urządzeniu.
 - ↳ Spowoduje to automatyczne przełączenie się telewizora na odpowiednie źródło.

Przechodzenie do trybu gotowości za pomocą jednego przycisku

- 1 Naciśnij przycisk  (Tryb gotowości / włącz) na telewizorze lub pilocie zdalnego sterowania.
 - ↳ Spowoduje to przełączenie się telewizora i wszystkich podłączonych urządzeń HDMI do trybu gotowości.

Korzystanie z blokady Kensington

Z tyłu telewizora znajduje się gniazdo zabezpieczenia Kensington. Pozwala ono zapobiec kradzieży poprzez pętlowanie blokady Kensington między złączem a stałym obiektem, takim jak ciężki stół.

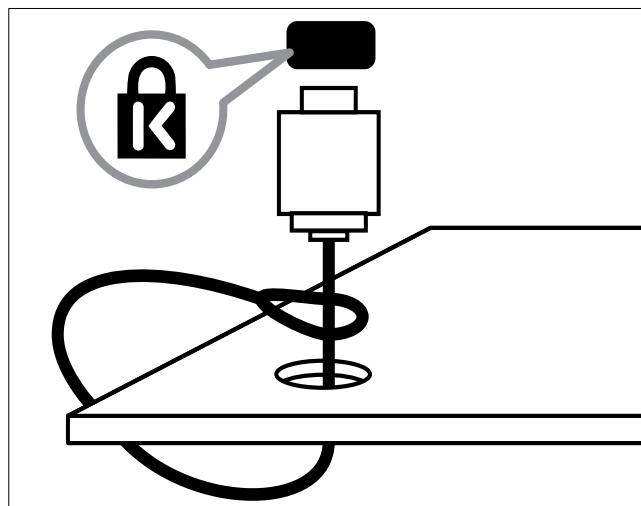

8 Informacje o produkcie

Informacje o produkcie mogą ulec zmianie bez powiadomienia. Szczegółowe informacje na temat tego produktu można znaleźć na stronie internetowej www.philips.com/support.

Obsługiwane rozdzielczości wyświetlacza

Formaty komputerowe

- Rozdzielczość — częstotliwość odświeżania:
 - 640 x 480 — 60 Hz
 - 800 x 600 — 60 Hz
 - 1024 x 768 — 60 Hz
 - 1280 x 768p przy 60 Hz
 - 1360 x 768 — 60 Hz

Formaty obrazu wideo

- Rozdzielczość — częstotliwość odświeżania:
 - 480i — 60 Hz
 - 480p — 60 Hz
 - 576i — 50 Hz
 - 576p — 50 Hz
 - 720p — 50 Hz, 60 Hz
 - 1080i — 50 Hz, 60 Hz
 - 1080p — 24 Hz, 25 Hz, 30 Hz, 50 Hz, 60 Hz.

Tuner / odbiór / transmisja

- Wejście antenowe: 75 omów, koncentryczne (IEC75)
- System TV: PAL I, B/G, D/K; SECAM B/G, D/K, L/L'
- Odtwarzanie obrazu: NTSC, SECAM, PAL
- Pasma tunera: Hyperband, S-channel, UHF, VHF

Pilot zdalnego sterowania

- Typ: PF02E09B
- Baterie: 2 typu AAA LR03

Zasilanie

- Sieć elektryczna: 220–240 V, 50 Hz
- Pobór mocy w trybie gotowości: < 0,3 W
- Temperatura otoczenia: 5–40°C

Obsługiwane wsporniki telewizora

Aby zamontować telewizor, należy zakupić wspornik telewizora Philips. Aby zapobiec uszkodzeniu kabli i złączy, należy pozostawić odstęp co najmniej 5,5 cm od tylnej części telewizora.



Ostrzeżenie

- Należy postępować według wszystkich instrukcji dostarczonych wraz ze wspornikiem telewizora. Firma Koninklijke Philips Electronics N.V. nie bierze na siebie żadnej odpowiedzialności za niewłaściwy montaż telewizora, będący przyczyną wypadku lub obrażeń.

Wymiary ekranu telewizora (cale)	Wymagana podziałka (mm)	Wymagane śruby mocujące ($\leq 10\text{mm}$)
19	75 x 75	4 x M4
22	75 x 75	4 x M4
26	75 x 75	4 x M4

Dane techniczne

Wygląd telewizora i dane techniczne mogą ulec zmianie bez powiadomienia.

19PFL3405

- Bez stojaka
 - Wymiary (SxWxG): 455 x 303,7 x 56 (mm)
 - Waga: 3,16 kg
- Ze stojakiem
 - Wymiary (SxWxG): 455 x 328,7 x 137,9 (mm)
 - Waga: 3,32 kg

22PFL3405

- Bez stojaka
 - Wymiary (SxWxG): 526,02 x 343,5 x 55,79 (mm)
 - Waga: 4,0 kg
- Ze stojakiem
 - Wymiary (SxWxG): 526,02 x 369,5 x 148,96 (mm)
 - Waga: 4,2 kg

26PFL3405

- Bez stojaka
 - Wymiary (SxWxG): 637,4 x 410,8 x 63 (mm)
 - Waga: 5,21 kg
- Ze stojakiem
 - Wymiary (SxWxG): 637,4 x 447,25 x 170 (mm)
 - Waga: 5,5 kg

9 Rozwiązywanie problemów

W tej części opisano często spotykane problemy oraz sposoby ich rozwiązywania.

Ogólne problemy z telewizorem

Nie można włączyć telewizora:

- Odłącz przewód zasilający od zasilania. Odczekaj jedną minutę i podłącz go ponownie.
- Sprawdź, czy przewód zasilający jest bezpiecznie podłączony.

Pilot zdalnego sterowania nie działa prawidłowo:

- Sprawdź, czy baterie są prawidłowo włożone do pilota, zgodnie z oznaczeniami biegunów +/-.
- Wymień baterie, jeśli są wyczerpane lub słabe.
- Wyczyść pilota zdalnego sterowania oraz czujnik podczerwieni telewizora.

Kontrolka trybu gotowości telewizora miga na czerwono:

- Odłącz przewód zasilający od zasilania. Przed ponownym podłączeniem przewodu zasilania poczekaj, aż telewizor się ochłodzi. Jeśli miganie wystąpi ponownie, skontaktuj się z biurem obsługi klienta firmy Philips.

Nie pamiętasz kodu do odblokowania funkcji blokady telewizora:

- Wpisz tekst „8888”.

Język menu telewizora jest nieprawidłowy.

- Zmień język menu telewizora na preferowany.

Po włączeniu / wyłączeniu / przełączeniu w tryb gotowości telewizora z jego obudowy dobiega dźwięk trzaskania:

- Żadne działanie nie jest potrzebne. Dźwięki trzaskania powstają wskutek normalnego rozszerzania się i kurczenia materiału obudowy telewizora przy ogrzewaniu i stygnięciu. Nie ma to wpływu na działanie telewizora.

Problemy z kanałami telewizyjnymi

Ustawione wcześniej kanały nie pojawiają się na liście kanałów:

- Sprawdź, czy została wybrana właściwa lista kanałów.

Niektóre znaki nie są automatycznie instalowane na telewizorze:

- Podczas instalacji upewnij się, że został wybrany kraj, w którym instalujesz telewizor (patrz 'Etap 2: Wybór kraju' na str. 23).

Problemy z obrazem

Telewizor jest włączony, ale nie ma obrazu:

- Sprawdź, czy antena jest poprawnie podłączona do telewizora.
- Sprawdź, czy jako źródło telewizji wybrano prawidłowe urządzenie.

Jest dźwięk, ale nie ma obrazu:

- Sprawdź, czy ustawienia obrazu są prawidłowe.

Słaba jakość odbioru z połączenia antenowego:

- Sprawdź, czy antena jest poprawnie podłączona do telewizora.
- Głośniki, nieuziemione urządzenia audio, światła neonowe, wysokie budynki i inne duże obiekty mogą mieć wpływ na jakość obrazu. Spróbuj polepszyć jakość odbioru, zmieniając kierunek anteny lub umieszczając urządzenia z dala od telewizora.
- Jeśli odbiór jest słabej jakości tylko na określonym kanale, spróbuj dostroić ten kanał.

Obraz z podłączonych urządzeń jest słabej jakości:

- Sprawdź, czy urządzenia są prawidłowo podłączone.
- Sprawdź, czy ustawienia obrazu są prawidłowe.

W telewizorze nie zostały zapisane ustawienia obrazu:

- Sprawdź, czy jako lokalizację telewizora wybrano ustawienie Sklep. Ten tryb umożliwia wprowadzenie dowolnych zmian i zapisywanie ustawień.

Obraz jest niedopasowany do rozmiarów ekranu — jest zbyt duży lub zbyt mały:

- Spróbuj użyć innego formatu obrazu.

Położenie obrazu jest nieprawidłowe:

- Sygnały wideo z niektórych urządzeń mogą być nieprawidłowo wyświetlane na ekranie. Sprawdź wyjście sygnału urządzenia.

Problemy z dźwiękiem

Widać obraz, ale nie słychać dźwięku:



Uwaga

- Jeśli sygnał dźwiękowy nie zostanie wykryty, telewizor automatycznie wyłącza dźwięk i nie wskazuje usterki.

- Sprawdź, czy wszystkie przewody są prawidłowo podłączone.
- Sprawdź, czy głośność nie jest ustawiona na 0.
- Sprawdź, czy dźwięk nie jest wyciszony.

Widać obraz, ale jakość dźwięku jest słaba:

- Sprawdź, czy ustawienia dźwięku są prawidłowe.

Widać obraz, ale dźwięk jest odtwarzany tylko przez jeden głośnik:

- Sprawdź, czy balans dźwięku jest ustawiony na środek.

Problemy z połączeniami HDMI

Występują problemy z urządzeniami HDMI:

- Należy zauważyć, że system HDCP (szerokopasmowej cyfrowej ochrony zawartości) może spowolnić czas potrzebny na wyświetlenie na ekranie telewizora sygnału z urządzenia HDMI.
- Jeśli telewizor nie rozpoznaje urządzenia HDMI, a na ekranie nie pojawia się obraz, włącz inne urządzenie, a następnie ponownie włącz poprzednie.
- W przypadku przerw w odtwarzaniu dźwięku sprawdź, czy ustawienia wyjścia z urządzenia HDMI są prawidłowe.
- Jeśli wykorzystywany jest adapter HDMI–DVI lub przewód HDMI–DVI, należy sprawdzić, czy dodatkowy przewód audio jest podłączony do **AUDIO** (tylko gniazdo typu mini jack).

Problemy z połączeniami komputerowymi

Obraz z komputera wyświetlany na ekranie telewizora jest niestabilny:

- Sprawdź, czy rozdzielczość i prędkość odświeżania w komputerze jest obsługiwana.
- Ustaw format obrazu telewizora jako Nieskalowany.

Kontakt z nami

Jeśli nie potrafisz rozwiązać problemu, zapoznaj się z najczęściej zadawanymi pytaniami (FAQ) do tego telewizora, dostępnymi na stronie www.philips.com/support.

Jeśli problem nadal pozostaje nierozwiązany, skontaktuj się z krajowym centrum obsługi klienta firmy Philips podanym w tej instrukcji obsługi.



Ostrzeżenie

- Nie próbuj naprawiać telewizora samodzielnie. Może to spowodować poważne obrażenia, nieodwracalne uszkodzenie telewizora oraz utratę gwarancji.



Uwaga

- Przed skontaktowaniem się z firmą Philips zapisz numer modelu i numer seryjny telewizora. Numery te są wydrukowane z tyłu telewizora i na opakowaniu.



Uwaga

- W odbiorniku występuje wysokie napięcie! Przed zdjęciem obudowy wyjmij wtyczkę z gniazda sieciowego!

10 Indeks

A

analogowy	
dostrajanie	24
Antena	26

B

Baterie	31, 6
bezpieczeństwo	4
blokada	
Blokada Kensington	30
blokowanie kanałów	20
blokowanie podłączonych urządzeń	19
Kod PIN	19
Blokada Kensington	30
blokowane funkcje	
blokowanie kanałów	20
blokowanie podłączonych urządzeń	19
Kod PIN	19
blokowanie kanałów telewizyjnych	
blokowanie kanałów	20
blokowanie podłączonych urządzeń	19
Kod PIN	19

D

dane techniczne	31
dane techniczne produktu	31
Dom, tryb	21
dostrajanie kanałów	24

E

EasyLink	
odtworzenie jednym przyciskiem	30
przechodzenie w tryb gotowości jednym przyciskiem	30
włączanie	30
wyłączanie	30
e-sticker	21

F

Format obrazu	
rozwiązywanie problemów	34
zmiana	14
format obrazu wideo	
dane techniczne	31

G

głośność	
automatyczna regulacja	15
regulacja	11
wyciszenie	11
zmiana	15

H

HDMI	34
------	----

I

Instalowanie kanałów	
automatyczne	23
ręczne	24

J

język	
rozwiązywanie problemów	33

K

Kanałów	
blokada	20, 19
dostrajanie	24
dostrajanie	24
instaluj	
automatyczne	23
ręczne	24
lista	17
lista ulubionych	17
pomiń kanały	25
przełączanie	10
rozwiązywanie problemów	33
siatka	10
zmień kolejność	25
zmień nazwę	25

Kod PIN	19
komputer	
podłączanie	35, 29
rozdzielczość ekranu	31
Komputer PC	
podłączanie	29, 35
rozdzielczość	31
koniec okresu eksploatacji	6
konserwacja	5
konserwacja ekranu	5
kraj	23

L

lista	
lista ulubionych	17
lista ulubionych	
utwórz listę	17
wyświetl listę	17
lokalizacja	
dom lub sklep	21
kraj	23

Ł

łącze Pixel Plus	21
------------------	----

M

Menu	
menu główne	12
telegazeta	16
montaż naścienny	4

N

nastawy dźwięku	15
nastawy obrazu	12

O

Ochrona środowiska	6
Odbiór	34
odłącz USB	21
odtwarzanie jednym przyciskiem	30
Opis telewizora	8
oprogramowanie	
wersja	20

P

pobór mocy	31
podłączanie	
Antena	26
Komputer PC	35, 29
podstrony w telegazecie	16
pomiń kanały	25
ponowne uporządkowanie kanałów	25
pracownia, tryb	21
preferencje	21
przechodzenie w tryb gotowości	
jednym przyciskiem	30
przegrupowanie kanałów	25
przełączanie	
kanały	10
włączanie i wyłączanie	10
źródło	11
przywróć ustawienia domyślne	22

R

recykling	6
redukcja artefaktów MPEG	13
rozdzielczość	31
rozwiązywanie problemów	33

S

siatka kanałów	10
Spis stron telegazety	16

T

telegazeta	
funkcje	16
korzystanie	11
Menu	16
podstrony	16
Spis stron telegazety	16
telegazeta MHEG	11
Transmisja	31, 33
transport	4
tryb gotowości	10

U

uchwyt ścienny	31
urządzenia	11
urządzenia	
dodaj do menu głównego	12
podłączanie	26
zegar	11

USB

odłącz USB	21
------------	----

Usługi cyfrowe

telegazeta	11, 16
------------	--------

ustawienia

Dźwięk	15
obraz	13
ustawienia domyślne	22
Ustawienia dźwięku	15
Ustawienia fabryczne	22
ustawienia inteligentne	12, 15
ustawienia obrazu	12
usuń	6

W

wyświetlacz

rozdzielczość	31
---------------	----

Z

z danym urządzeniem.

Baterie	31, 6
dane techniczne	31
opis	8
zarejestruj produkt	8
zasilanie	31
Zegar programowany	
Sleep timer	18
tryb gotowości	18
zegar programowany	19
zegar programowany	18
złącza	
HDMI	34, 26
opis	26
zmiana nazw kanałów	25

