



Período de utilização de proteção ambiental

Este logotipo rotulado no próprio produto indica que o Período de utilização de proteção ambiental é de 10 anos.

O Período de utilização de proteção ambiental dos produtos com informação elétrica refere-se ao período de tempo durante o qual as substâncias tóxicas e perigosas ou os elementos contidos no produto não irão derramar ou danificar, e os utilizadores desses produtos não irão provocar nenhuma poluição ambiental grave ou danos graves a humanos e à propriedade.

Durante o Período de utilização de proteção ambiental, utilize este produto de acordo com as instruções apresentadas no manual do utilizador.

O Período de utilização de proteção ambiental não cobre peças consumíveis: a bateria.

Descrição sugestiva dos Regulamentos administrativos de reciclagem para Resíduos de produtos elétricos e eletrónicos

De forma a cuidar e proteger a Terra de uma forma melhor, siga as leis nacionais e aplicáveis em relação à gestão de reciclagem de resíduos de produtos elétricos e eletrónicos quando o utilizador não precisa mais dos produtos ou quando os produtos chegaram ao final da sua vida útil.

Índice

1 Cuidado	2
2 Importante	4
3 A sua Televisão	7
Painel de controlo	7
Controlo remoto	8
Utilização do controlo remoto	9
4 Utilizar a sua TV	10
Ligar ou desligar a televisão	10
Mudar de canal	10
Ver os dispositivos ligados	11
Ajustar o volume da televisão	11
5 Informação do produto	12
Resoluções do ecrã	12
Multimédia	12
Potência de som	12
Resolução inerente	12
Sintonizador / Recepção / Transmissão	13
Controlo remoto	13
Fonte de alimentação	13
Suportes de montagem de televisão compatíveis	13
6 Resolução de problemas	14
Problemas gerais	14
Problemas com canais	14
Problemas com a imagem	14
Problemas de som	15
Problemas de ligação HDMI	15
Problemas de ligação ao computador	16
Contacte-nos	16

1 Cuidado

2014© TP Vision Europe B.V.
Todos os direitos reservados. As especificações estão sujeitas a alterações sem aviso prévio. As marcas registadas são propriedade da Koninklijke Philips N.V ou dos seus respetivos proprietários. TP Vision Europe B.V. reserva o direito de alterar os produtos a qualquer momento sem ser obrigada a ajustar respetivamente as entregas anteriores. O material deste manual é tido como adequado para o uso a que o sistema se destina. Se o produto ou os seus módulos individuais ou procedimentos forem utilizados para fins diferentes daqueles especificados, deve ser obtida a confirmação da sua validade e sustentabilidade. A TP Vision Europe B.V. garante que o próprio material não infringe quaisquer patentes dos Estados Unidos da América. Não está expressa ou implícita qualquer outra garantia.

A TP Vision Europe B.V. não pode ser responsabilizada por quaisquer erros no conteúdo deste documento ou quaisquer problemas que surjam como

resultado do conteúdo deste documento. Os erros reportados à Philips serão adaptados e publicados no sítio Web de suporte da Philips assim que possível.

Termos da garantia

- Risco de ferimentos, danos à televisão ou anulação da garantia! Não tente reparar a televisão você mesmo.
- Utilize a televisão e os acessórios apenas conforme descrito pelo fabricante.
- O sinal de advertência impresso na parte traseira da televisão indica risco de choque elétrico. Nunca remova a tampa da televisão. Contacte sempre o Suporte ao cliente da Philips para obter manutenção ou reparações.



Qualquer operação expressamente proibida neste manual, ou quaisquer ajustes e procedimentos de montagem não recomendados ou autorizados neste manual pode anular a garantia.

Características de pixel

Este produto LCD/LED tem um elevado número de pixels coloridos. Apesar de ter uma percentagem de pixels efetivos de 99,999% ou mais, podem surgir constantemente no ecrã pontos pretos ou pontos de luz brilhantes (vermelho, verde ou azul). Isto é uma propriedade estrutural do ecrã (dentro dos padrões da indústria comuns) e não é uma anomalia.

Fusível de ligação (/56)

Esta televisão está equipada com uma ficha moldada aprovada. Caso seja necessário substituir o fusível de ligação, este deve ser substituído por um fusível com o mesmo valor, conforme indicado na ficha (exemplo 10A).

1 Remova a tampa do fusível e o fusível.

- 2 O fusível de substituição deve ser conforme a norma BS 1362 e ter a marca de aprovação ASTA. Se perder o fusível, contacte o seu distribuidor para verificar o tipo correto.
- 3 Volte a colocar a tampa do fusível.

Copyright



® Kensington e Micro Saver são marcas americanas registadas da ACCO World corporation com registos emitidos e aplicações pendentes em outros países do mundo.



HDMI, o logotipo HDMI e High-Definition Multimedia Interface são marcas registadas ou nomes de marcas registadas da HDMI licensing LLC nos Estados Unidos da América e em outros países. Todas as outras marcas registadas e não registadas são propriedade dos seus respetivos proprietários.

2 Importante

Leia e entenda todas as instruções antes de utilizar a sua televisão. Se forem provocados danos devido ao não seguimento das instruções, a garantia não se aplica.

Segurança

Risco de choque elétrico ou incêndio!

- Nunca exponha a televisão à chuva ou água. Nunca coloque recipientes com líquidos, como jarras, perto da televisão. Se forem derramados líquidos na sua televisão, desligue-a imediatamente da tomada elétrica. Contacte o Cuidado ao consumidor da Philips para que a sua televisão seja verificada antes de voltar a utilizar.
- Nunca coloque a televisão, o controlo remoto ou as pilhas perto de chamas vivas ou fonte de calor, incluindo a luz solar direta. Para evitar o perigo de incêndio, mantenha sempre velas ou outras chamas afastadas da televisão, do controlo remoto e das pilhas.



- Nunca insira objetos nas entradas de ventilação ou em outras aberturas na televisão.
- Quando a televisão está girada, certifique-se de que não é exercida tensão no cabo elétrico. A tensão no cabo elétrico pode soltar as ligações e provocar um arco.
- Para desligar a televisão da corrente elétrica, deve desligar a ficha da televisão. Quando desliga da corrente, puxe sempre pela ficha e nunca pelo cabo. Certifique-se de que tem sempre pleno acesso à ficha, ao cabo elétrico e à tomada elétrica.

Risco de curto-circuito ou incêndio!

- Nunca exponha o controlo remoto ou as pilhas à chuva, água ou calor excessivo.
- Evite exercer força nas fichas elétricas. Fichas elétricas soltas podem provocar arco ou incêndio.

Risco de ferimentos ou danos à televisão!

- São necessárias duas pessoas para elevar e transportar a televisão, que pesa mais de 25 kg (55 lbs).
- Quando monta a televisão no suporte, utilize apenas o suporte

fornecido. Aperte bem o suporte à televisão. Coloque a televisão numa superfície plana e nivelada que possa suportar o peso combinado da televisão e do suporte.

- Quando monta a televisão na parede, utilize apenas um suporte de montagem na parede que suporte o peso da televisão. Fixe o suporte de montagem na parede numa parede que suporte o peso combinado da televisão e do suporte de montagem. A TP Vision Europe B.V. não se responsabiliza por a montagem na parede indevida, que possa resultar em acidente, ferimentos ou danos.
- Se tiver de guardar a televisão, desmonte a base da televisão. Nunca coloque a televisão de costas com o suporte instalado.
- Antes de ligar a televisão à corrente elétrica, certifique-se de que a tensão elétrica coincide com o valor impresso na parte traseira da televisão. Nunca ligue a televisão a uma tomada elétrica com uma tensão diferente.
- Partes deste produto podem ser feitas de vidro. Manuseie com cuidado para evitar ferimentos e danos.

Risco de ferimentos a crianças!

Siga estas precauções para evitar que a televisão caia e provoque ferimentos a crianças:

- Nunca coloque a televisão numa superfície coberta por um tecido ou outro material que possa ser puxado.
- Certifique-se de que nenhuma parte da televisão fica suspensa na extremidade da superfície.
- Nunca coloque a televisão num móvel alto (como uma estante) sem ancorar o móvel e a televisão à parede ou a um suporte adequado.
- Eduque as crianças sobre os perigos de treparem para cima do mobiliário para chegarem à televisão ou aos seus controlos.

Risco de ingestão das pilhas!

- O produto/controlo remoto pode conter uma pilha tipo botão, que pode ser ingerida. Mantenha a pilha sempre fora do alcance das crianças!

Risco de sobreaquecimento!

- Nunca instale a televisão num espaço fechado. Deixe sempre um espaço de pelo menos 10 cm (4 polegadas) em redor da televisão para ventilação. Certifique-se de que os cortinados ou outros objetos nunca tocam nas ranhuras de ventilação da televisão.

Risco de ferimentos, incêndio ou danos ao cabo de alimentação!

- Nunca coloque a televisão ou quaisquer objetos em cima do cabo elétrico.
- Desligue a televisão da tomada elétrica e da antena em caso de tempestades.

Durante tempestades, nunca toque em nenhuma parte da televisão, do cabo elétrico ou do cabo da antena.

Risco de danos auditivos!

- Evite utilizar auscultadores ou auriculares com elevados volumes ou durante períodos de tempo prolongados.

Baixas temperaturas

- Se a televisão for transportada a temperaturas inferiores a 5 °C (41 °F), desembale a televisão e aguarde até que a temperatura da televisão atinga a temperatura ambiente antes de ligar à corrente elétrica.

Cuidado do ecrã

- Evite imagens estáticas o máximo possível. As imagens estáticas são imagens que permanecem no ecrã durante longos períodos de tempo. Exemplo: menus no ecrã, barras

pretas e exibição da hora. Se tiver de utilizar imagens estáticas, reduza o contraste e a luminosidade do ecrã para evitar danificar o ecrã.

- Desligue a televisão antes de limpar.
- Limpe a televisão e a estrutura com um pano suave e humedecido. Nunca utilize substâncias como álcool, químicos ou produtos de limpeza domésticos na televisão.
- Risco de danificar o ecrã da televisão! Nunca toque, empurre, esfregue ou bata no ecrã com qualquer tipo de objeto.
- Para evitar deformações e desvanecer da cor, limpe as gotas de água assim que possível.

Reciclagem



O seu produto foi concebido e fabricado com materiais e componentes de elevada qualidade, que podem ser reciclados e reutilizados.



Quando este símbolo de caixote com uma cruz está anexado a um produto, significa que o produto está abrangido pela Diretiva europeia 2002/96/CE. Informe-se sobre o sistema de recolha separada local para produtos elétricos e eletrónicos.

Aja de acordo com as regras locais e não elimine os seus produtos usados junto com o lixo doméstico. A correta eliminação dos seus produtos usados ajuda a prevenir potenciais consequências negativas para o ambiente e para a saúde humana.



O seu produto contém pilhas abrangidas pela Diretiva europeia 2006/66/CE, que não podem ser eliminadas junto com o lixo doméstico. Informe-se sobre os regulamentos locais para a recolha separada de pilhas, pois a eliminação correta ajuda a prevenir as consequências negativas para o ambiente e para a saúde humana.

3 A sua Televisão

Parabéns pela sua compra e bem-vindo à Philips! Para beneficiar em pleno do suporte que a Philips oferece, registe a sua televisão em www.philips.com/welcome.

Painel de controlo

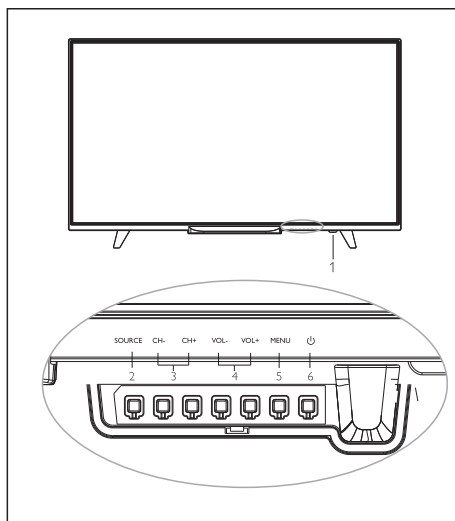

1. Indicador/Sensor do controlo remoto
2. Entrada: exibição da lista das entradas do sinal.
3. CH+/-: altera para o canal anterior/seguinte.
4. VOL+/-: aumenta/reduz o volume.
5. Menu: liga/desliga o menu principal.
6. : liga/desliga a televisão; para cortar a alimentação elétrica, desligue o cabo elétrico.

Controlo remoto

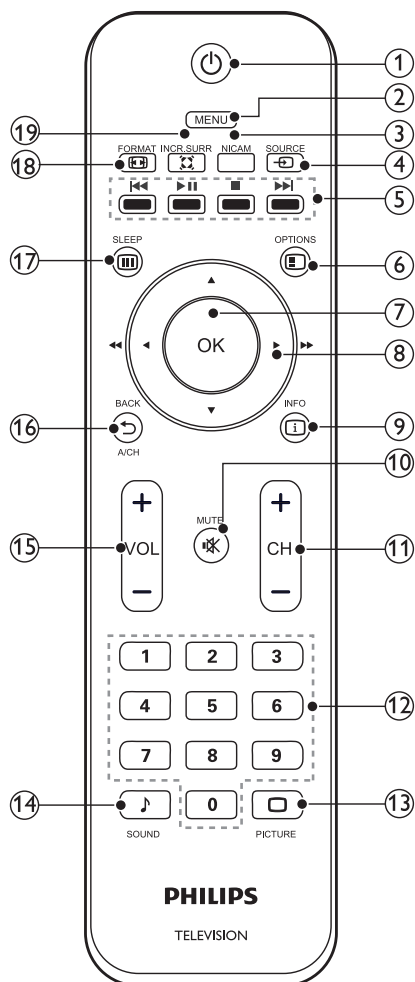

① (Tecla ligar/Standby)

- Depois de ligar, prima para ligar a televisão;
- Prima novamente para alterar para o modo standby.

② Menu

Liga/desliga o menu.

③ NICAM

Altera entre os efeitos de som (apenas disponível se as entradas do sinal da televisão suportarem a função NICAM).

④ Entrada

Seleciona uma fonte de entrada para a TV.

⑤ Teclas de atalho no modo USB: Anterior, Iniciar/Pausa, Parar, Seguinte.

Teclas de atalho no modo USB: Anterior, Iniciar/Pausa, Parar, Seguinte.

⑥ Opções

Aceder às opções relativas à atividade atual.

⑦ OK

- No modo menu: confirmar a entrada ou seleção;
- No modo USB: reproduzir/pausa.

⑧ Teclas de navegação







- No modo menu: navegar pelo menu.
- No modo USB: prima ◀ ▶ para avançar ou retroceder enquanto reproduz ficheiros de música ou de vídeo.

⑨ Info.

Exibe a informação do programa, quando disponível.

⑩ Mute

Silencia ou restaura o som.

- ⑪ **CH +/-**
Para passar ao canal anterior /seguinte no modo TV.
- ⑫ **Teclas numéricas (0~9)**
Selecionar um canal ou valor.
- ⑬ ** PICTURE**
Alterar para o modo de imagem predefinido.
- ⑭ ** SOUND**
Alterar para o modo de som predefinido.
- ⑮ **Volume +/-**
Aumenta/reduz o volume.
- ⑯ ** Tecla Return / CH**
Voltar ao canal anterior.
- ⑰ ** Sleep**
Coloca a TV em modo standby quando o tempo predefinido termina.
- ⑱ ** FORMAT**
Seleciona a proporção da imagem.
- ⑲ ** Som surround incrível**
Ativar ou desativar o efeito áudio de som surround virtual.

Utilização do controlo remoto

Quando utiliza o controlo remoto, mantenha-o próximo da televisão e direcione para o sensor do controlo remoto. Certifique-se de que o campo de visão entre o controlo remoto e a televisão não está bloqueado por mobiliário, paredes ou outros objetos.

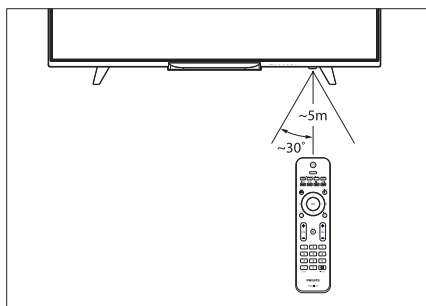

4 Utilizar a sua TV

Esta secção ajuda-o a realizar operações básicas da televisão.

Ligar ou desligar a televisão

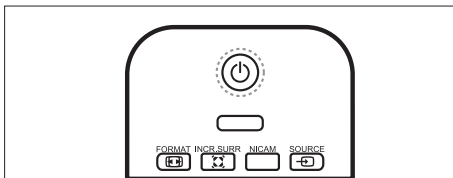
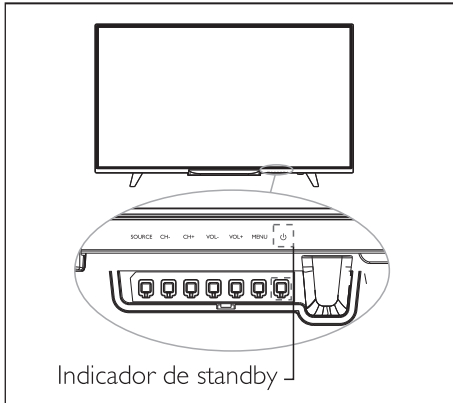

Para ligar

- Ligue a ficha elétrica.
 - » Se o indicador standby se acender, prima (Standby-On, ligar standby) no controlo remoto.

Para por em standby

- Prima (Standby-On, ligar standby) no controlo remoto.
 - » O indicador de standby muda para luz acesa.

Dica

- Apesar de a sua televisão consumir muito pouca energia no modo standby, continua a haver consumo de energia. Quando não está a ser utilizada por um longo período de tempo, desligue o cabo elétrico da televisão da tomada elétrica.

Mudar de canal

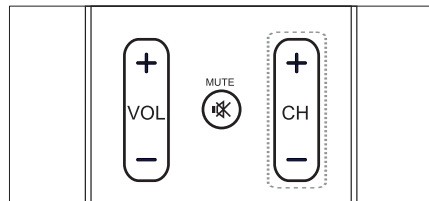
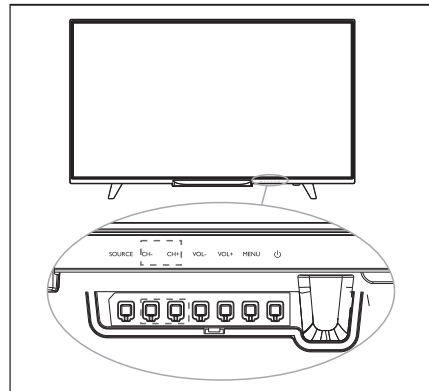

- Prima CH +/- no controlo remoto ou na parte inferior direita da televisão.
- Introduza um número de canal com as teclas numéricas no controlo remoto.
- Prima no controlo remoto para alterar e voltar ao canal anterior.

Ver os dispositivos ligados



Nota

- Ligue o dispositivo antes de seleccionar como entrada de sinal externa.

Utilizar a tecla Source (entrada)

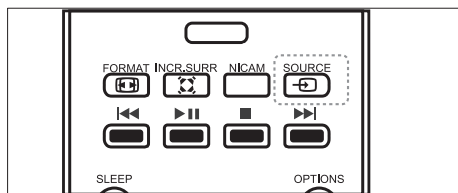

1. Prima SOURCE (entrada)
» Surge a lista de entrada.
2. Prima para seleccionar um dispositivo.
3. Prima OK para seleccionar.
» A televisão altera para o dispositivo seleccionado.

Ajustar o volume da televisão

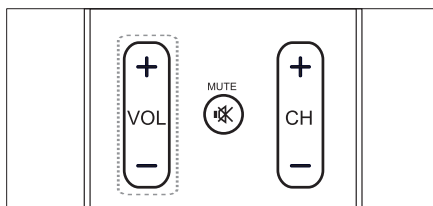
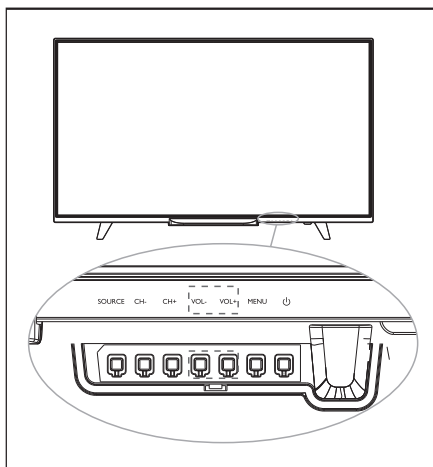

Para aumentar ou reduzir o volume

- Prima VOL +/- na parte inferior direita da televisão ou em **Volume Control** +/- (controlo do volume +/-) no controlo remoto.

Para retirar ou colocar som

- Prima (Mudo).
- Prima novamente para restaurar o som.

5 Informação do produto

A informação do produto está sujeita a alterações sem aviso prévio. Para ver informação detalhada sobre o produto, visite www.philips.com/support.

Resoluções do ecrã

Formatos de computador

- Resolução - taxa de refrescar:
 - 640 x 480 - 60Hz
 - 800 x 600 - 60Hz
 - 1024 x 768 - 60Hz
 - 1360 x 768 - 60Hz
 - 1920 x 1080 - 60Hz

Formatos de vídeo

- Resolução - taxa de refrescar:
 - 480i – 60Hz
 - 480p – 60Hz
 - 576i – 50Hz
 - 576p – 50Hz
 - 720p – 50Hz, 60Hz
 - 1080i – 50Hz, 60Hz
 - 1080p - 50Hz, 60Hz

Multimédia

- Dispositivo de armazenamento suportado: USB (são suportados apenas dispositivos de armazenamento USB em formato FAT ou FAT32.)
- Formatos de ficheiro multimédia compatíveis:
 - Imagem: JPEG
 - Áudio: MP3
 - Vídeo: MPEG 2/MPEG 4, H.264

Potência de som

- 40": 6W x 2

Resolução inerente

- 40": 1920 x 1080

Sintonizador / Recepção / Transmissão

- Entrada da antena: 75 ohm coaxial (IEC75)
- Sistema de TV: PAL, NTSC
- Reprodução de vídeo: PAL, NTSC, SECAM

Controlo remoto

- Pilhas: 2 × AAA

Fonte de alimentação

- Fonte de alimentação principal:
100-240V~50/60Hz
- Consumo energético em standby:
≤ 0,5 W
- Temperatura ambiente: 5- 40 °C
- Consumo elétrico:
40": 55W

Suportes de montagem de

televisão compatíveis

Para montar a televisão, adquira um suporte de montagem de televisão

Philips ou qualquer suporte de montagem de televisão em conformidade com a norma VESA. Para evitar danos aos cabos e conectores, certifique-se de que deixa um espaço liberto de pelo menos 5,5 cm (2,2 polegadas) entre a parte traseira da televisão e a parede.



Aviso

- Siga todas as instruções fornecidas com o suporte de montagem de televisão. A TP Vision Europe B.V. não se responsabiliza por a montagem da televisão, que possa resultar em acidente, ferimentos ou danos.

N.º do modelo	Pixel exigido Inclinação (mm)	Parafusos para montagem necessários
40"	100 × 200	4 × M4

6 Resolução de problemas

Esta secção abrange os problemas comuns e as respetivas soluções.

Problemas gerais

Não consigo ligar a televisão:

- Desligue o cabo elétrico da tomada elétrica. Aguarde um minuto antes de voltar a ligar.
- Verifique se o cabo elétrico está devidamente ligado.

O controlo remoto não funciona devidamente:

- Verifique se as pilhas do controlo remoto estão inseridas corretamente, de acordo com a orientação +/-.
- Substitua as pilhas do controlo remoto se estiverem gastas ou fracas.
- Limpe o controlo remoto e a lente do sensor na televisão.

O menu da televisão está no idioma errado.

- Altere o menu da televisão para o idioma que pretender.

Quando ligo/desligo a televisão ou coloco em standby, ouço um som de rangido do chassis da televisão:

- Não é necessária qualquer ação. O som de rangido deve-se à expansão e contração normal da televisão, enquanto esta aquece e arrefece. Não tem impacto no desempenho do aparelho.

Problemas com canais

Os canais anteriormente instalados não aparecem na lista de canais:

- Verifique se tem selecionada a lista de canais correta.

Problemas com a imagem

A televisão está ligada, mas não aparece imagem:

- Verifique se a antena está devidamente ligada à televisão.
- Verifique se o aparelho correto está selecionado como entrada de TV.

Há som, mas não há imagem:

- Verifique se as definições de imagem estão devidamente configuradas.

Receção de televisão fraca a partir da ligação da antena:

- Verifique se a antena está devidamente ligada à televisão.
- As colunas, dispositivos de áudio sem ligação a terra, luzes néon, edifícios altos e outros objetos de grandes dimensões podem influenciar a qualidade da receção. Caso possível, tente melhorar a qualidade da receção ao alterar a direção da antena ou afastar os dispositivos da televisão.
- Se a receção em um canal específico for fraca, afine a sintonização deste canal.

Fraca qualidade de imagem dos dispositivos ligados:

- Verifique se os dispositivos estão devidamente ligados.
- Verifique se as definições de imagem estão devidamente configuradas.

A imagem não cabe no ecrã; é demasiado grande ou pequena:

- Experimente utilizar um formato de imagem diferente.

A posição da imagem está errada:

- Os sinais da imagem de alguns dispositivos podem não caber corretamente no ecrã. Verifique a saída do sinal do dispositivo.

Problemas de som

As imagens são exibidas, mas a qualidade do som é fraca:

- Verifique se todos os cabos estão devidamente ligados.
- Verifique se o volume não está na posição 0.
- Verifique se o som não está silenciado.
- Verifique se as definições de som estão devidamente configuradas.

As imagens são exibidas mas o som só sai de uma coluna:

- Verifique se o balanço do som está definido para o centro.

Problemas de ligação HDMI

Existem problemas com os dispositivos HDMI:

- Tenha em atenção que o suporte HDCP (High-bandwidth Digital Content Protection, proteção de conteúdo digital de alta largura de banda) pode atrasar o tempo que uma televisão leva a exibir o conteúdo a partir de um dispositivo HDMI.
- Se a televisão não reconhecer o dispositivo HDMI e não for exibida qualquer imagem, tente alterar a entrada do sinal para outro dispositivo antes de voltar a ligar.
- Se houver interrupções de som intermitentes, verifique se as definições de saída do dispositivo HDMI estão corretas.

Problemas de ligação ao computador

O ecrã de computador na televisão não é estável:

- Verifique se o seu computador utiliza a resolução suportada e a taxa de refrescar.
- Defina o formato da imagem da televisão para sem escala.

Contacte-nos

Caso não consiga resolver o seu problema, consulte as FAQ para este modelo em www.philips.com/support.

Se o problema continuar por resolver, contacte o seu Centro de serviço ao cliente Philips local.



Aviso

- Não tente reparar a televisão você mesmo. Isto pode provocar ferimentos graves, danos irreparáveis à sua televisão ou anular a garantia.



Nota

- Anote o modelo e o número de série da sua televisão antes de contactar o Centro de serviço ao cliente Philips. Esses números estão impressos na traseira/base da televisão e na embalagem.