



## Umweltsichere Nutzungsdauer

Dieses Logo auf dem Produkt weist darauf hin, dass dessen umweltsichere Nutzungsdauer 10 Jahre beträgt.

Die umweltsichere Nutzungsdauer elektrischer Informationsgeräte bezieht sich auf den Zeitraum, in dem die toxischen und gefährlichen Substanzen oder Elemente, die sich im Inneren des Produkts befinden, nicht auslaufen oder plötzlich defekt werden können und in dem die Nutzung des Produkts keine ernsthafte Umweltverschmutzung oder Gesundheits- und Sachschäden verursacht.

Verwenden Sie das Produkt während der umweltsicheren Nutzungsdauer gemäß den Angaben in dieser Bedienungsanleitung.

Die umweltsichere Nutzungsdauer erstreckt sich nicht auf Verbrauchsgüter: die Batterie.

## Hinweise zur umweltgerechten Entsorgung von elektrischen und elektronischen Altgeräten

Beachten Sie zum Schutz der Umwelt nationale und geltende Gesetze bezüglich des Recyclings elektrischer und elektronischer Altgeräte, falls Sie das Produkt nicht mehr benötigen oder das Produkt das Ende seiner Nutzungsdauer erreicht hat.

# Inhaltsverzeichnis

1	Vorsicht	2
2	Wichtig	4
3	Ihr Fernsehgerät	7
	Bedienfeld	7
	Fernbedienung	8
	Verwendung der Fernbedienung	9
4	Verwendung Ihres Fernsehgeräts	10
	Gerät ein- oder ausschalten	10
	Sender umschalten	10
	Verbindung externer Geräte	11
	Lautstärke einstellen	11
5	Produktdaten	12
	Bildschirmauflösungen	12
	Multimedia	12
	Soundleistung	12
	Originalauflösung	12
	Tuner / Empfang / Übertragung	12
	Fernbedienung	13
	Stromversorgung	13
	Unterstützte TV-Halterungen	13
6	Problembehandlung	14
	Allgemeine Probleme	14
	Senderprobleme	14
	Bildprobleme	14
	Tonprobleme	15
	HDMI-Verbindungsprobleme	16
	Computer-Verbindungsprobleme	16
	Kontakt	16

# 1 Vorsicht

2014© TP Vision Europe B.V. Alle Rechte vorbehalten. Technische Daten unterliegen unangekündigten Änderungen. Warenzeichen sind das Eigentum von Koninklijke Philips N.V. oder dessen jeweiligen Inhabern. TP Vision Europe B.V. behält sich das Recht vor, Produkte zu ändern, ohne frühere Versionen entsprechend anpassen zu müssen. Die Inhalte in dieser Bedienungsanleitung erläutern den Verwendungszweck des Systems ausreichend. Falls das Produkt oder dessen einzelne Module oder Prozesse für andere als die hier erläuterten Zwecke verwendet werden, müssen Gültigkeit und Eignung entsprechend genehmigt werden. TP Vision Europe B.V. garantiert, dass das Material an sich keine Patente der Vereinigten Staaten verletzt. Es wird keine weitere ausdrückliche oder stillschweigende Gewähr übernommen.

TP Vision Europe B.V. haftet weder für inhaltliche Fehler in dieser Bedienungsanleitung noch für Probleme als Folge des Inhalts in diesem Dokument. Philips gegenüber bekannt gemachte Fehler werden zeitnah bearbeitet und auf der Support-Webseite veröffentlicht.

## Garantiebedingungen

- Gefahr von Verletzungen und Schäden am Gerät! Reparieren Sie das Gerät nicht selbständig. Anderenfalls erlischt die Garantie!
- Verwenden Sie das Gerät und dessen Zubehör nur für die vom Hersteller vorgesehenen Verwendungszwecke.
- Der Warnhinweis, der sich auf der Rückseite des Geräts befindet, weist auf die Gefahr eines Stromschlags hin. Niemals die Abdeckung vom Gerät entfernen. Wenden Sie sich für Wartungs- und Reparaturarbeiten immer an den Kundendienst von Philips.



Die Garantie erlischt bei Eingriffen, die in dieser Bedienungsanleitung ausdrücklich verboten wurden und bei Einstellungen und Installationsmethoden, die nicht in dieser Bedienungsanleitung empfohlen oder genehmigt wurden.

### **Pixeligenschaften**

Dieses LCD-/ LED-Produkt verfügt über eine hohe Anzahl von Farbpixeln. Obwohl der Anteil effektiver Pixel bei 99,999% oder höher liegt, können schwarze oder helle Lichtpunkte (rot, grün oder blau) dauerhaft auf dem Bildschirm erscheinen. Das ist eine strukturelle Eigenschaft des Bildschirms (im Rahmen herkömmlicher Branchenstandards) und keine Fehlfunktion.

### **Netzsicherung (/56)**

Dieses Fernsehgerät verfügt über einen zugelassenen angespritzten Stecker. Falls es erforderlich ist, die Netzsicherung auszuwechseln, muss diese durch eine Sicherung ersetzt werden, die den auf dem Stecker aufgedruckten Angaben entspricht (z.B. 10A).

### **1 Abdeckung der Sicherung und Sicherung entfernen.**

2 Die Ersatzsicherung muss der Norm BS 1362 entsprechen und über das ASTA-Prüfzeichen verfügen. Wurde die Sicherung verloren, wenden Sie sich an Ihren Händler, um Informationen über den richtigen Typ zu erhalten.

### **3 Abdeckung der Sicherung installieren.**

### **Urheberrecht**



® Kensington und Micro Saver sind in den USA eingetragene Warenzeichen der ACCO World Corporation mit erteilten Registrierungen und laufenden Anmeldeverfahren in anderen Ländern.



HDMI, das HDMI-Logo und High-Definition Multimedia Interface sind Warenzeichen oder eingetragene Warenzeichen von HDMI Licensing LLC in den Vereinigten Staaten und anderen Ländern.

Alle anderen registrierten oder nicht registrierten Warenzeichen sind Eigentum der jeweiligen Inhaber.

## 2 Wichtig

Lesen und verinnerlichen Sie alle Anleitungen vor dem Gebrauch Ihres Fernsehgeräts. Schäden aufgrund der Nichteinhaltung von Anleitungen werden nicht von der Garantie gedeckt.

### Sicherheit

#### Stromschlag- oder Brandgefahr!

- Gerät vor Regen oder Wasser schützen. Stellen Sie keine mit Flüssigkeit gefüllten Behälter wie Vasen in die Nähe des Geräts. Falls Flüssigkeiten auf das Gerät spritzen oder in das Gerät eindringen, trennen Sie das Gerät umgehend vom Netz. Lassen Sie das Gerät vor dem weiteren Gebrauch vom Philips Kundendienst überprüfen.
- Stellen Sie das Gerät, die Fernbedienung oder die Batterien niemals in die Nähe von offenem Feuer oder anderen Wärmequellen, einschließlich direkter Sonneneinstrahlung. Um Feuer zu vermeiden, müssen Kerzen und andere Feuerquellen jederzeit vom Fernsehgerät, von der Fernbedienung und den Batterien ferngehalten werden.



- Stecken Sie keine Gegenstände in die Belüftungsschlitze oder in andere Öffnungen des Geräts.
- Achten Sie beim Drehen des Geräts darauf, dass das Netzkabel dabei nicht beansprucht wird. Beanspruchungen des Kabels können die Verbindung lösen und Funken verursachen.
- Um das Gerät von der Stromversorgung zu trennen, muss der Netzstecker aus der Steckdose gezogen werden. Ziehen Sie immer am Netzstecker und niemals am Kabel, wenn Sie das Gerät vom Netz trennen. Der Netzstecker, das Netzkabel und die Steckdose müssen immer zugänglich sein.

#### Kurzschluss- oder Brandgefahr!

- Schützen Sie die Fernbedienung und die Batterien vor Regen, Wasser oder übermäßiger Wärme.
- Schützen Sie den Netzstecker vor Einwirkungen. Lockere Netzstecker können Funken oder Feuer verursachen.

#### Gefahr von Verletzungen oder Schäden am Gerät!

- Es werden zwei Personen benötigt, um ein Gerät von 25 kg (55 lbs) anzuheben und zu tragen.

- Verwenden Sie für die freistehende Installation des Geräts nur den mitgelieferten Standfuß. Befestigen Sie den Standfuß sicher am Gerät. Stellen Sie das Gerät auf einen flachen, ebenen Untergrund, der dem Gewicht des Fernsehgeräts und des Standfußes standhalten kann.
- Verwenden Sie für die Wandmontage des Geräts nur eine Wandhalterung, die dem Gewicht des Fernsehgeräts standhalten kann. Befestigen Sie das Gerät an einer Wand, die sowohl das gemeinsame Gewicht des Fernsehgeräts und der Wandhalterung tragen kann. TP Vision Europe B.V. haftet nicht für unsachgemäße Wandinstallationen, die Unfälle, Verletzungen oder Schäden zur Folge haben.
- Zum Lagern des Fernsehgeräts entfernen Sie den Standfuß vom Gerät. Legen Sie das Gerät niemals auf dessen Rückseite ab, solange der Standfuß installiert ist.
- Vergewissern Sie sich vor dem Anschluss des Geräts an die Stromversorgung, dass die Netzspannung mit den Angaben auf der Rückseite des Geräts übereinstimmt. Schließen Sie das Gerät nicht an eine Steckdose an,

falls die Spannungsangaben abweichen.

- Einige Teile dieses Geräts sind aus Glas. Vorsicht ist beim Umgang mit solchen Teilen geboten, um Verletzungen und Schäden zu vermeiden.

### **Verletzungsgefahr bei Kindern!**

Beachten Sie diese

Vorsichtsmaßnahmen, damit das Fernsehgerät nicht umkippen und Kinder verletzen kann:

- Stellen Sie das Gerät nicht auf einen Untergrund, der mit einer Tischdecke oder anderen Dingen bedeckt ist, die sich leicht herunterziehen lassen.
- Sorgen Sie dafür, dass das Gerät an den Kanten des Untergrunds nicht übersteht.
- Stellen Sie das Gerät nicht auf große Möbelstücke (z.B. Bücherregal), ohne sowohl das Möbelstück als auch das Fernsehgerät an der Wand oder einer geeigneten Halterung zu befestigen.
- Bringen Sie Kindern bei, dass es gefährlich ist, auf Möbel zu klettern, um an das Fernsehgerät zu gelangen.

### **Verschluckungsgefahr!**

- Das Produkt/ die Fernbedienung enthält möglicherweise eine

Knopf-Batterie. Diese kann leicht verschluckt werden. Bewahren Sie Batterien jederzeit für Kinder unzugänglich auf!

### **Überhitzungsgefahr!**

- Installieren Sie das Gerät niemals in beengten Platzverhältnissen. Lassen Sie um das Gerät herum einen Abstand von mindestens 10 cm (4 Zoll) für eine ausreichende Belüftung. Vergewissern Sie sich, dass die Belüftungsschlitze des Geräts nicht von Gardinen oder anderen Gegenständen blockiert werden.

### **Gefahr von Verletzungen, Feuer oder Netzkabelschäden!**

- Stellen Sie weder das Gerät noch andere Gegenstände auf das Netzkabel.
- Trennen Sie das Gerät während Gewittern von der Stromversorgung und der Antenne. Berühren Sie während Gewittern nicht das Netzkabel oder das Antennenkabel und keine anderen Teile des Geräts.

### **Gefahr von Hörschäden!**

- Vermeiden Sie es, Kopf- oder Ohrhörer längere Zeiten bei hoher Lautstärke zu verwenden

### **Niedrige Temperaturen**

- Falls das Gerät bei Temperaturen unter 5°C (41°F) transportiert

wurde, nehmen Sie das Gerät aus der Verpackung und warten Sie, bis das Gerät Raumtemperatur erreicht hat, bevor Sie es an eine Steckdose anschließen.

### **Pflege des Bildschirms**

- Vermeiden Sie Standbilder. Standbilder bleiben für eine lange Zeit auf dem Bildschirm. Beispiel: Anzeigemenüs, schwarze Balken und Uhrzeitanzeigen. Falls Sie Standbilder anzeigen, reduzieren Sie den Bildschirmkontrast und die Helligkeit, um Schäden des Bildschirms zu vermeiden.
- Trennen Sie das Gerät vor der Reinigung vom Netzstrom.
- Reinigen Sie das Fernsehgerät und das Gestell mit einem weichen, feuchten Lappen. Wenden niemals Substanzen wie Alkohol, Chemikalien oder andere Haushaltsreiniger an diesem Gerät an.
- Gefahr von Schäden am Gerätebildschirm! Den Bildschirm nicht mit Gegenständen berühren, abreiben oder darauf schlagen.
- Um Verformungen oder Verfärbungen zu vermeiden, sind Wassertropfen immer umgehend zu beseitigen.

### **Recycling**



Das Produkt wurde aus hochwertigen Materialien und Komponenten hergestellt, die recycelt und wiederverwendet werden können.



Das Symbol der durchgekreuzten Mülltonne auf einem Produkt weist darauf hin, dass das Produkt unter den Geltungsbereich der Europäischen Richtlinie 2002/96/EC fällt. Informieren Sie sich bitte über örtliche Sammelstellen für elektrische und elektronische Produkte.

Bitte beachten Sie örtlich geltende Vorschriften und entsorgen Sie Ihr Altgerät nicht über den normalen Haushaltsmüll.

Die ordnungsgemäße Entsorgung Ihres Altgeräts trägt dazu bei, negative Umweltauswirkungen und Gesundheitsschäden zu vermeiden.



Ihr Produkt enthält Batterien, die unter den Geltungsbereich der Europäischen Richtlinie 2006/66/EC fallen und nicht über den normalen Haushaltsmüll entsorgt werden dürfen.

Informieren Sie sich über örtlich geltende Vorschriften zur Trennung von Batterien, denn durch die ordnungsgemäße Entsorgung von Batterien tragen Sie dazu bei, negative Umweltauswirkungen und Gesundheitsschäden zu vermeiden.

## 3 Ihr Fernsehgerät

Herzlichen Glückwunsch zu Ihrem neuen Philips Fernsehgerät! Um den von Philips angebotenen Support vollständig in Anspruch nehmen zu können, registrieren Sie Ihr Gerät bitte unter [www.philips.com/welcome](http://www.philips.com/welcome).

### Bedienfeld

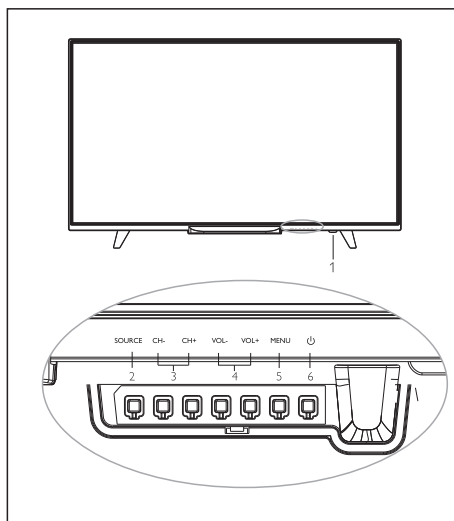

1. Anzeige/ Fernsensor
2. Quelle: Liste der Signalquellen anzeigen.
3. CH+/-: Vorherigen/ nächsten Sender einschalten.
4. VOL+/-: Lautstärke erhöhen/ reduzieren.
5. Menü: Hauptmenü ein-/ausblenden.
6.  : Gerät ein-/ ausschalten; ziehen Sie den Stecker aus der Steckdose, um die Stromversorgung zu trennen.



## Fernbedienung

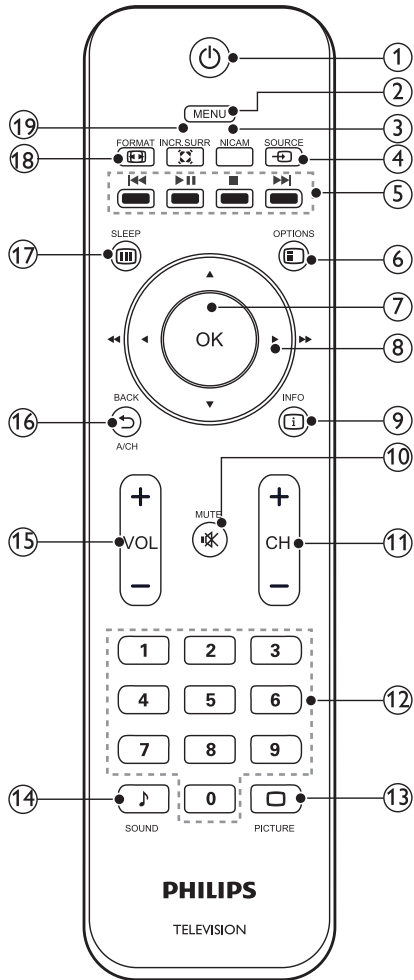

- ① **⏻ (Betrieb/Standby)**
- Nach Anschluss an die Stromversorgung drücken, um Gerät einzuschalten;
  - Erneut drücken, um Standby zu aktivieren.

- ② **Menü**  
Menü ein-/ ausblenden.

- ③ **NICAM**  
Toneffekt auswählen (nur verfügbar für TV-Signalquellen, die NICAM unterstützen).

- ④ **📺 Quelle**

Eingangsquelle auswählen.

- ⑤ **⏮ ⏪ ⏩ ⏭**

Schnellasten im USB-Modus: Zurück, Start/Pause, Stopp, Weiter.

- ⑥ **☰ Optionen**

Optionen für aktuelle Funktion anzeigen.

- ⑦ **OK**

- Menü-Modus: Eingabe oder Auswahl bestätigen;
- USB-Modus: Wiedergabe/Pause.

- ⑧ **▲▼◀▶**

### Navigationstasten

- Menü-Modus: Durch Menü navigieren.
- USB-Modus: ◀▶ für den Suchlauf rückwärts oder vorwärts während der Wiedergabe von Musik- oder Videodateien drücken.

- ⑨ **Info**  
 Programminformationen anzeigen, sofern verfügbar.
- ⑩ **Stumm**  
 Ton aus- oder wieder einschalten.
- ⑪ **CH +/-**  
 Im TV-Modus den nächsten oder vorherigen Sender einschalten.
- ⑫ **Zifferntasten (0~9)**  
 Sendenummer oder Wert eingeben.
- ⑬ **BILD**  
 Voreingestellten Bildmodus einschalten.
- ⑭ **SOUND**  
 Voreingestellten Audiomodus einschalten.
- ⑮ **Lautstärke +/-**  
 Lautstärke erhöhen/ reduzieren
- ⑯ **Zurück / CH**  
 Zum vorherigen Sender zurückkehren.

- ⑰ **Sleep-Modus**  
 Gerät aktiviert nach Ablauf einer voreingestellten Dauer den Standby-Modus.
- ⑱ **FORMAT**  
 Bildseitenformat einstellen.
- ⑲ **Unvergleichbarer Surround-Sound**  
 Virtuelle Surround-Sound-Effekte aktivieren oder deaktivieren.

---

## Verwendung der Fernbedienung

Verwenden Sie die Fernbedienung in der Nähe des Fernsehgeräts und richten Sie diese dabei auf den Fernsensor. Die Sichtlinie zwischen Fernbedienung und Gerät darf nicht von Möbeln, Wänden oder anderen Gegenständen blockiert werden.

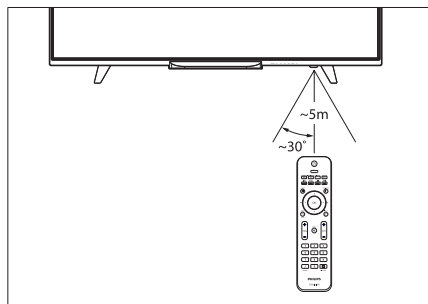

# 4 Verwendung Ihres Fernsehgeräts

In diesem Kapitel werden grundlegende Funktionen des Geräts beschrieben.

## Gerät ein- oder ausschalten

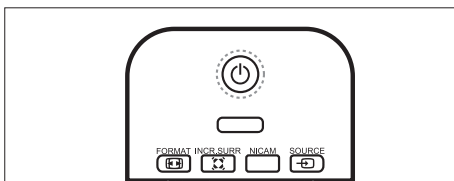
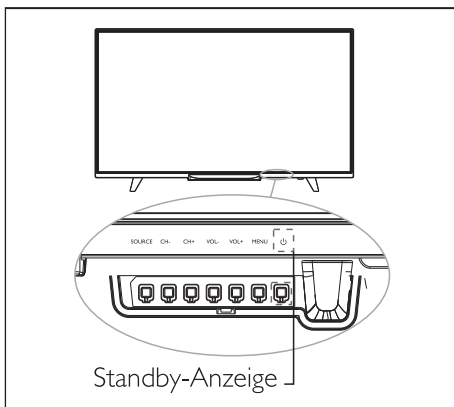

### Einschalten

- Schließen Sie den Netzstecker an.  
» Falls die Standby-Anzeige aufleuchtet, drücken Sie die Taste (Standby-Ein) auf der Fernbedienung.

### Standby aktivieren

- Drücken Sie die Taste

(Standby-Ein) auf der Fernbedienung.

» Die Standby-Anzeige leuchtet auf.

### Tipp

- Ihr Fernsehgerät ist im Standby-Modus weiterhin mit der Stromversorgung verbunden, verbraucht jedoch nur sehr wenig Energie. Falls Sie das Gerät über einen längeren Zeitraum nicht verwenden werden, ziehen Sie den Netzstecker des Geräts aus der Steckdose.

## Sender umschalten

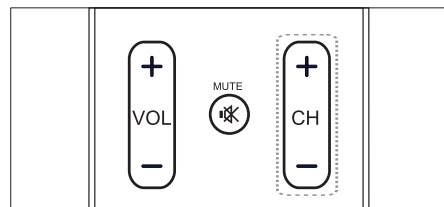
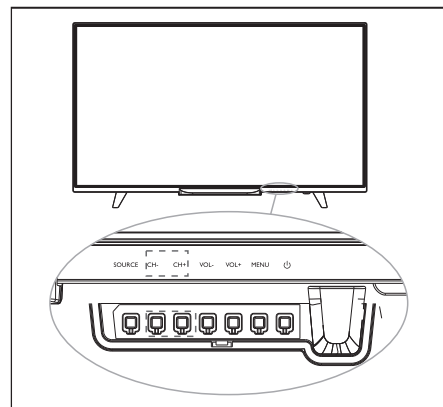

- Drücken Sie die Taste **CH +/-** auf der Fernbedienung oder unten rechts am Gerät.
- Geben Sie über die Zifferntasten auf der Fernbedienung eine Sendenummer ein.
- Drücken Sie **↶** auf der Fernbedienung, um zum vorherigen Sender zurückzukehren.

## Verbindung externer Geräte



### Hinweis

- Schalten Sie das externe Gerät ein, bevor Sie es als Signalquelle auswählen können.

## Signal taste

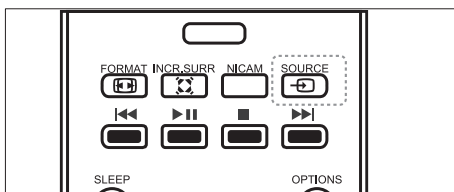

1. Drücken Sie die Taste **SOURCE**  
» Die Liste der Signalquellen wird eingeblendet.
2. Drücken Sie **▲▼** zur Auswahl eines Geräts.
3. Drücken Sie **OK** zum Bestätigen.  
» Das Fernsehgerät schaltet die ausgewählte Signalquelle ein

## Lautstärke einstellen

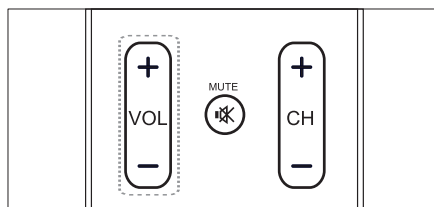
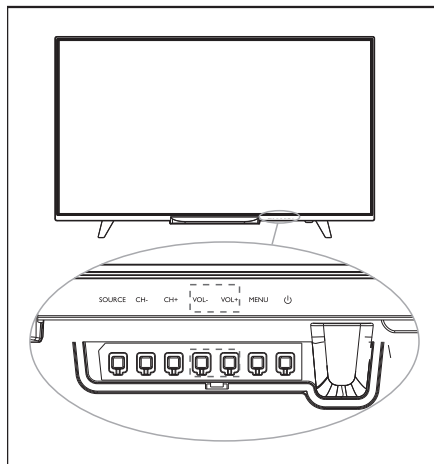

Lautstärke erhöhen oder reduzieren

- Drücken Sie **VOL +/-** unten rechts am Gerät oder die **Lautstärketasten +/-** auf der Fernbedienung.

Ton aus- oder wieder einschalten

- Drücken Sie die Taste **☒** (**Stumm**).
- Drücken Sie **☒** erneut, um den Ton wieder einzuschalten.

## 5 Produktdaten

Die Produktdaten unterliegen unangekündigten Änderungen. Detaillierte Informationen finden Sie auf unserer Webseite [www.philips.com/support](http://www.philips.com/support).

### Bildschirmauflösungen

Computerformate

- Auflösung - Aktualisierungsfrequenz:
  - 640 × 480 - 60Hz
  - 800 × 600 - 60Hz
  - 1024 × 768 - 60Hz
  - 1360 × 768 - 60Hz
  - 1920 × 1080 - 60Hz

Videoformate

- Auflösung - Aktualisierungsfrequenz:
  - 480i – 60Hz
  - 480p – 60Hz
  - 576i – 50Hz
  - 576p – 50Hz
  - 720p – 50Hz, 60Hz
  - 1080i – 50Hz, 60Hz
  - 1080p - 50Hz, 60Hz

### Multimedia

- Unterstützte Speichergeräte: USB (es werden nur FAT oder FAT32 USB-Speichergeräte unterstützt).
- Kompatible Multimedia-Dateiformate:
  - Bild: JPEG
  - Audio: MP3
  - Video: MPEG 2/MPEG 4, H.264

### Soundleistung

- 40": 6W × 2

### Originalauflösung

- 40": 1920 × 1080

### Tuner / Empfang / Übertragung

- Antenneneingang: 75 Ohm koaxial (IEC75)
- TV-System: PAL, NTSC
- Videowiedergabe: PAL, NTSC, SECAM

---

## Fernbedienung

- Batterien: 2 x AAA

---

## Stromversorgung

- Netzstrom:  
100-240V ~50/60Hz
- Standby-Energieverbrauch:  
≤ 0,5W
- Umgebungstemperatur: 5- 40°C
- Stromverbrauch:  
40": 55W

---

## Unterstützte

### TV-Halterungen

Bitte kaufen und verwenden Sie für die Installation des Geräts eine Philips TV-Halterung oder eine andere TV-Halterung, die den VESA-Normen entspricht. Um Schäden an Kabeln und Verbindungselementen zu verhindern, halten Sie zwischen der Rückseite des Geräts und einer Wand einen Abstand von mindestens 5,5 cm (2,2 Zoll) ein.



### Warnung

- Befolgen Sie alle Anleitungen, die der TV-Halterung beiliegen. TP Vision Europe B.V. haftet nicht für die unsachgemäße Installation des Fernsehgeräts und dadurch verursachte Unfälle, Verletzungen oder Schäden.

Modell-Nr.	Erforderlicher Pixelabstand (mm)	Erforderliche Installationschrauben
40"	100 × 200	4×M4

## 6 Problembehandlung

In diesem Kapitel werden gängige Probleme und entsprechende Lösungsvorschläge erläutert.

---

### Allgemeine Probleme

**Das Gerät lässt sich nicht einschalten:**

- Trennen Sie das Netzkabel von der Stromversorgung. Warten Sie eine Minute und schließen Sie es dann erneut an.
- Vergewissern Sie sich, dass das Netzkabel sicher verbunden ist.

**Die Fernbedienung funktioniert nicht richtig:**

- Überprüfen Sie, dass die Batterien richtig und gemäß den +/- Markierungen eingelegt wurden.
- Ersetzen Sie die Batterien, falls diese verbraucht oder schwach sind.
- Reinigen Sie die Fernbedienung und den Fernsensor am Gerät.

**Menü wird in der falschen Sprache angezeigt.**

- Stellen Sie für das Menü die entsprechende Sprache ein.

**Wird das Fernsehgerät ein-/ausgeschaltet oder Standby aktiviert, sind im Gehäuse des Geräts knarrende Geräusche zu hören:**

- Es besteht kein weiterer Handlungsbedarf. Diese Geräusche entstehen durch die normale Ausdehnung und Kontraktion des Geräts, während sich das Gerät abkühlt oder erhitzt, und haben keine Auswirkungen auf die Leistung des Geräts.

---

### Senderprobleme

**Früher gespeicherte Sender erscheinen nicht in der Senderliste:**

- Vergewissern Sie sich, dass Sie die richtige Senderliste ausgewählt haben.

---

### Bildprobleme

**Das Gerät ist eingeschaltet, aber es erscheint kein Bild:**

- Vergewissern Sie sich, dass die Antenne ordnungsgemäß mit dem Gerät verbunden ist.
- Vergewissern Sie sich, dass Sie die richtige Signalquelle ausgewählt haben.

### **Ton ohne Bild:**

- Vergewissern Sie sich, dass die Bildeinstellungen richtig vorgenommen wurden.

### **Schlechter Empfang mit Antenne:**

- Vergewissern Sie sich, dass die Antenne ordnungsgemäß mit dem Gerät verbunden ist.
- Lautsprecher, nicht geerdete Audiogeräte, Neonlampen, hohe Gebäude und andere große Gegenstände können den Empfang beeinträchtigen. Versuchen Sie den Empfang zu verbessern, indem Sie die Antenne neu ausrichten oder andere Geräte weiter entfernt vom Fernsehgerät aufstellen.
- Falls der Empfang eines bestimmten Senders schlecht ist, verbessern Sie diesen durch Feineinstellung des Senders.

### **Schlechte Bildqualität angeschlossener Geräte:**

- Vergewissern Sie sich, dass die externen Geräte ordnungsgemäß verbunden sind.
- Vergewissern Sie sich, dass die Bildeinstellungen richtig vorgenommen wurden.

### **Bild passt nicht auf den Bildschirm; es ist zu groß oder zu klein:**

- Stellen Sie ein anderes Bildformat ein.

### **Falsche Bildposition:**

- Die Bildsignale einiger externer Geräte passen möglicherweise nicht auf den Bildschirm. Überprüfen Sie den Signalausgang des Geräts.

---

## **Tonprobleme**

### **Bilder werden angezeigt, aber die Tonqualität ist sehr schlecht:**

- Vergewissern Sie sich, dass alle Kabel ordnungsgemäß verbunden sind.
- Vergewissern Sie sich, dass die Lautstärke nicht mit 0 eingestellt ist.
- Überprüfen Sie, ob der Ton ausgeschaltet wurde.
- Vergewissern Sie sich, dass die Toneinstellungen ordnungsgemäß vorgenommen wurden.

### **Bilder werden angezeigt, Ton wird jedoch nur über einen Lautsprecher wiedergegeben:**

- Überprüfen Sie, ob die Tonbalance mittig eingestellt ist.



---

## HDMI-Verbindungsprobleme

### Probleme mit HDMI-Geräten:

- Bitte beachten Sie, dass HDCP-Kompatibilität (High-Bandwidth Digital Content Protection) zu Verzögerungen bei der Anzeige von Inhalten der HDMI-Geräte führen kann.
- Falls das Fernsehgerät das HDMI-Gerät nicht erkennt und kein Bild anzeigt, schalten Sie zunächst eine andere Signalquelle ein, bevor Sie HDMI erneut als Quelle auswählen.
- Falls der Ton vorübergehend unterbrochen wird, überprüfen Sie, ob die Ausgabeeinstellungen des HDMI-Geräts korrekt sind.

---

## Computer-Verbindungsprobleme

### Computeranzeige am Fernsehgerät instabil:

- Überprüfen Sie, ob Ihr PC die unterstützte Auflösung und Aktualisierungsfrequenz verwendet.
- Stellen Sie am Fernsehgerät ein nicht skaliertes Bildformat ein.

---

## Kontakt

Falls Sie ein Problem nicht beheben können, informieren Sie sich näher über dieses Modell unter [www.philips.com/support](http://www.philips.com/support).

Besteht das Problem weiterhin, kontaktieren Sie bitte Ihren Philips Kundendienst vor Ort.



### Warnung

- Reparieren Sie das Gerät nicht eigenständig. Sie könnten dadurch schwere Verletzungen erleiden oder das Gerät permanent beschädigen. In solch einem Fall erlischt die Garantie.



### Hinweis

- Bitte notieren Sie sich Modell- und Seriennummer Ihres Geräts, bevor Sie den Philips Kundendienst kontaktieren. Diese Nummern finden Sie an der Rückseite/Unterseite des Geräts und auf der Verpackung.