

Register your product and get support at

www.philips.com/welcome

47PFL4606H

46PFL5606H

42PFL4x06H

42PFL3x06H

40PFL5xx6H

37PFL4606H

32PFL5x06H

32PFL4606H

32PFL3x06H

DesignLine Tilt

TR Kullanım kılavuzu

PHILIPS

EN	Addendum When you select a channel from the channel grid, a preview is not displayed.	HR	Dodatak Kada odaberete kanal s mreže kanala, pretpregled se ne prikazuje.
BG	Допълнение Когато изберете канал от мрежата с канали, на дисплея не се показва преглед.	HU	Függelék A mikor kijelöl egy csatornát a csatornák táblázatában, nem jelenik meg előnézeti kép.
CS	Dodatek Při výběru kanálu z mřížky není náhled zobrazen.	IT	Integrazione Quando si seleziona un canale dalla relativa griglia, l'anteprima non viene visualizzata.
DA	Tillæg Når du vælger en kanal fra kanaloversigten, er der ikke nogen eksempelvisning.	KK	Қосымша Арналар кестесінен арна таңдалғанда алдын ала қарау мүмкіндігі болмайды.
DE	Nachtrag Wenn Sie einen Sender aus der Senderliste auswählen, wird keine Vorschau angezeigt.	LV	Pielikums Kad izvēlaties kanālu no kanālu tīkla, priekšskatījums netiek radīts.
EL	Παράρτημα Όταν επιλέγετε ένα κανάλι από το δίκτυο καναλιών, δεν εμφανίζεται προεπισκόπηση.	LT	Priedas Renkantis kanalą iš kanalų tinklelio, peržiūra nerodoma.
ES	Apéndice Cuando se selecciona un canal de la parrilla, no se muestra una vista previa.	NL	Addendum Wanneer u een zender selecteert in de zenderlijst, krijgt u geen voorbeeld te zien.
ET	Lisa Kui valite kanali kanalite tabelist, siis eelvaadet ei kuvata.	NO	Addendum Når du velger en kanal fra kanalnettet, vil forhåndsvisning ikke bli vist.
FI	Lisäys Kun valitset kanavan kanavaruudukosta, esikatselua ei näytetä.	PL	Dodatek Podgląd nie wyświetla się po wybraniu kanału z siatki kanałów.
FR	Addenda Lorsque vous sélectionnez une chaîne dans la grille des chaînes, aucun aperçu n'est disponible.	PT	Adenda Quando selecciona um canal na grelha de canais, não é apresentada uma pré-visualização.
		RO	Anexă Când selectați un canal din grila de canale, nu este afișată o imagine de examinare.

RU **Приложение**
При выборе канала из таблицы каналов предварительный просмотр не отображается.

SK **Príloha**
Keď vyberiete kanál z mriežky kanálov, ukážka sa nezobrazí.

SL **Dodatek**
Ko na seznamu kanalov izberete kanal, ni prikazan predogled.

SR **Dodatak**
Kada izaberete kanal iz mreže kanala, pregled se ne prikazuje.

SV **Tillägg**
När du markerar en kanal i kanalöversikten visas ingen förhandsgranskning.

TR **Ek**
Kanal izgarasından bir kanal seçtiğinizde, bir önizleme görüntülenmez.

UK **Додаток**
Під час вибору каналів з таблиці каналів попередній перегляд не відображається.

الملحق AR
عندما تختار قناة من قائمة شبكة القنوات، لا يتم عرض المعاينة.

Supported audio/video formats

File Extensions	Container	Video codec	Maximum resolution	Max. Frame Rate (fps)	Max. Bit Rate (Mbps)	Audio codec	USB
.mpg .mpeg .vob	PS	MPEG1	768x576	30	1.8 Mbps	MP1 Layer1/2, MP3, AC3, DVD LPCM	YES
		MPEG2 MP@HL	1920x1080	30	40 Mbps		YES
		MPEG2 MP@HL	1920x1080	30	40 Mbps		YES
.ts	TS	H.264 BP/MP/HP LV 4.0	1920x1080	30	40 Mbps	MPEG1 Layer1/2, AC3 MPEG2 AAC-LC, MPEG4 AAC-LC/ HE-AAC, AC3	YES
		H.264 BP/MP/HP LV 4.0	1920x1080	30	40 Mbps		YES
.mp4 (mov and .3gpp extensions are not supported)	MP4	MPEG4 SP@L 3.0/ ASP@HL 4.0	1920x1080	30	40 Mbps	MPEG1 Layer1/2, MP3, MPEG2 AAC-LC, MPEG4 AAC-LC/HE-AAC	YES
		H.263	1408x1152	30	40 Mbps		YES
		Motion JPEG (^h .mov only)	1280x720	30	30 Mbps		YES
		H.264 BP/MP/HP LV 4.0	1920x1080	30	40 Mbps		YES
.mkv	MKV	MPEG4 SP@L 3.0/ ASP@HL 4.0	1920x1080	30	40 Mbps	wav/PCM/ADPCM/A-law PCM/u-law PCM, MPEG1 Layer1/2, MP3, MPEG2 AAC-LC, MPEG4 AAC-LC/HE-AAC, AC3	YES
		XviD	1920x1080	30	40 Mbps		YES
.mp4 .avi	AVI	MPEG1	768x576	30	1.8 Mbps	wav/PCM/ADPCM/A-law PCM/u-law PCM, MPEG1 Layer 1/2, MP3, MPEG2 AAC-LC, MPEG4 AAC-LC/HE-AAC, AC3	YES
		MPEG2 MP@HL	1920x1080	30	40 Mbps		YES
		H.264 BP/MP/HP LV 4.0	1920x1080	30	40 Mbps		YES
		MPEG4 SP@L 3.0/ ASP@HL 4.0	1920x1080	30	40 Mbps		YES
		Motion JPEG	1280x720	30	30 Mbps		YES
.flv	FLV	Sorenson	352x288	30	40 Mbps	MPEG1 Layer1/2, MP3, MPEG2 AAC-LC, MPEG4 AAC-LC/HE-AAC	YES
		H.264 BP/MP/HP LV 4.0	1920x1080	30	40 Mbps		YES
.mp3	MP3	NA	NA	NA	32/40/48/56/64/80/96/ 112/128/160/192/224/ 256/320 kbits/s	MP3	YES
.wav	MKV	NA	NA	NA	16bit PCM(big/little endian) 24bit PCM(big endian)	PCM/ADPCM/A-law PCM/ u-law PCM	YES
.aac .mp4 .m4a	AAC	NA	NA	NA	16-576 kbits/s	ACC-LC/HE-AAC	YES



Contact information

België/ Belgique

0800 80 190 Gratis/Gratuit

ЧАТ www.philips.com/support

България

00800 11 544 24

Česká republika

800 142 840 Bezplatný hovor

Danmark

3525 8759 Lokalt opkald

ЧАТ www.philips.com/support

Deutschland

0800 000 7520 (kostenfrei)

ЧАТ www.philips.com/support

Ελλάδα

0 0800 3122 1280

Κλίση χωρίς χρέωση

España

900 800 655 Teléfono local gratuito solamente para clientes en España

ЧАТ www.philips.com/support

Estonia

8000100288 kohalik kõne tariifi

France

0805 025 510 numéro sans frais

ЧАТ www.philips.com/support

Hrvatska

0800 222778 free

Ireland

South: 1 800 7445477

North: 0 800 331 6015

Italia

800 088774 Numero Verde

Қазақстан

+7 727 250 66 17 local

Latvia

80002794 local

Lithuania

880030483 local

Luxemburg/Luxembourg

080026550

Ortsgespräch/Appel local

Magyarország

06 80 018 189 Ingyenes hívás

Nederland

0800 023 0076 Gratis nummer

Norge

22 70 81 11 Lokalsamtale

Österreich

0800 180 016

Polska

00800 3111 318

Portugal

0800 780 902 Chamada Grátis

Россия

(495) 961 1111

8800 200 0880

(бесплатный звонок по России)

România

0800-894910 Apel gratuit

0318107125 Apel local

Србија

+381 114 440 841 Lokalni poziv

Slovensko

0800 004537 Bezplatný hovor

Slovenija

600 744 5477 lokalni klic

Sverige

08 5792 9100 Lokalsamtal

Suisse/Schweiz/Svizzera

0800 002 050

Schweizer Festnetztarif/ Tarif réseau fixe France

Suomi

09 2311 3415 paikallispuhelu

Türkiye

444 7 445

United Kingdom

0800 331 6015 Toll Free

Українська

0-800-500-697

This information is correct at the time of print. For updated information, see www.philips.com/support.

İçindekiler

1	Bildirim	2
2	Önemli	4
3	TV'niz	7
	TV kontrolleri	7
	Uzaktan kumanda	8
	Uzaktan kumanda kullanımı	9
4	TV'nizin kullanımı	10
	TV'nizi açma	10
	TV'nizin bekleme moduna geçirilmesi	10
	TV'nizi kapatma	11
	Kanal değiştirme	11
	Bağlı cihazların izlenmesi	12
	TV ses seviyesini ayarlama	12
	Teletext kullanımı	13
5	TV'nizin diğer özelliklerinden yararlanma	14
	TV menülerine erişme	14
	Bir cihazın giriş menüsüne eklenmesi	14
	Cihazları giriş menüsünden yeniden adlandırır	14
	Cihazları giriş menüsünden kaldırır	15
	Görüntü ve ses ayarlarının değiştirilmesi	15
	Evrensel erişim menüsü kullanımı	18
	Gelişmiş teletext özelliklerinin kullanımı	19
	Favori kanal listesi oluşturma ve kullanma	20
	Elektronik Program Kılavuzunun Kullanımı	20
	TV saatini görüntüleme	21
	Zamanlayıcıları kullanma	22
	Uygunsuz içeriği kilitleme	23
	Scenea görüntüleme	24
	Dil değiştirme	24
	USB cihazlardan fotoğraf, müzik ve video kullanma	25
	Dijital radyo kanallarını dinleme	27
	TV yazılımını güncelleme	27
	TV tercihlerinin değiştirilmesi	28
	Bir TV demosu başlatılması	29
	TV'yi fabrika ayarlarına sıfırlama	29

6	Kanalları kurma	30
	Kanalların otomatik olarak ayarlanması	30
	Analog kanalları elle kurma	31
	Dijital kanalları elle kurma	31
	Kanalların yeniden adlandırılması	32
	Kanalların yeniden düzenlenmesi	32
	Kanalların gizlenmesi	32
	Kanalların gösterilmesi	33
	CAM servislerine erişim	33
7	Cihazların bağlanması	34
	Arka bağlantılar	34
	Yan bağlantılar	36
	Bilgisayar bağlanması	37
	Koşullu Erişim Modülünün kullanımı	38
	Philips Easylink kullanımı	38
	Kensington kilidinin kullanımı	41
8	Ürün bilgileri	42
	Desteklenen ekran çözünürlükleri	42
	Multimedya	42
	Radyo/Alım/İletim	42
	Uzaktan kumanda	42
	Güç	42
	Desteklenen TV montaj üniteleri	43
	Ürün spesifikasyonu	43
9	Sorun giderme	45
	Genel TV sorunları	45
	TV kanalı sorunları	45
	Görüntü sorunları	45
	Ses sorunları	46
	HDMI bağlantı sorunları	46
	Bilgisayar bağlantı sorunları	46
	Bize ulaşın	46
10	Dizin	47

1 Bildirim

2011 © Koninklijke Philips Electronics N.V. Tüm hakları saklıdır.

Teknik özellikler önceden bildirilmeksizin değiştirilebilir. Ticari markalar Koninklijke Philips Electronics N.V şirketinin veya sahiplerinin malıdır. Philips, daha önceden gerekli tedarikleri sağlamak zorunda olmadan istediği zaman ürünleri değiştirme hakkını saklı tutmaktadır. Bu kılavuzda bulunan içeriğin, sistemin kullanım amacına uygun olduğu düşünülmektedir. Ürünün veya ürüne ait ayrı modüllerin ya da prosedürlerin burada belirtilen amaçların dışında kullanılması halinde, söz konusu kullanıma yönelik geçerlilik ve uygunluk onayının alınması gerekir. Philips, içeriğin ABD patent yasalarnı ihlal etmediğini garanti etmektedir. Başka herhangi bir açık ya da zımni garanti verilmemektedir.

Garanti koşulları

- Yaralanma, TV'nin zarar görmesi veya garantinin geçersiz hale gelmesi riski! TV'yi kendi kendinize onarmaya çalışmayın.
- TV'yi ve aksesuarlarını yalnızca üretim amacına uygun olarak kullanın.
- TV'nin arkasındaki dikkat uyarısı, elektrik şoku tehlikesini belirtir. TV kapağını asla açmayın. Servis veya onarım gerektiğinde her zaman için Philips Müşteri Desteğine başvurun.



- Bu kılavuzda açıkça yasaklanmış her türlü işlem, tavsiye edilmeyen ve izin verilmeyen tüm ayar veya montaj prosedürleri garantinin geçersiz olmasına neden olacaktır.

Piksel özellikleri

Bu LCD üründe çok sayıda renkli piksel vardır. Etkin piksel oranı %99,999 olsa da ekranda sabit olarak siyah veya parlak ışık (kırmızı, mavi, yeşil) noktaları görünebilir. Bu, ekranın yapısal özelliğidir (yaygın sektör standartlarına uygundur) ve bir arıza değildir.

EMF uyumluluğu

Koninklijke Philips Electronics N.V. herhangi bir elektronik alet gibi, genel anlamda elektromanyetik sinyaller yayma ya da alma yeteneğine sahip tüketicileri hedefleyen birçok ürün üretir ve satar.

Philips'in en önemli Çalışma Prensiplerinden biri, ürünleri için gerekli tüm sağlık ve güvenlik tedbirlerini almak, yasal gerekliliklerle uyum içinde olmak ve ürünlerin üretim tarihinde geçerli olan Elektromanyetik Alan (EMF) standartlarına uymaktır.

Philips, sağlık açısından zararlı etkileri bulunmayan ürünler geliştirmekte, üretmekte ve pazarlamaktadır. Philips, tüm ürünlerinin kullanım amaçları doğrultusunda kullanılmaları durumunda, günümüzdeki bilimsel verilere göre güvenli olarak kullanılabileceklerini onaylar. Philips uluslararası EMF ve güvenlik standartlarının geliştirilmesinde etkin bir rol oynadığından, standartlaşma konusundaki gelişmeleri ürünlerine hızlı bir şekilde yansıtılmaktadır.

Şebeke sigortası (yalnızca BK)

Bu TV onaylı döküm fişle donatılmıştır. Şebeke sigortasının değiştirilmesi gerektiğinde, prize belirtilenle eş değerde bir sigortayla değiştirilmelidir (örnek 10A).

- 1 Sigorta kapağını ve sigortayı çıkarın.
- 2 Yedek sigortanın BS 1362 ile uyumlu ve ASTA onay markasının olması gerekir. Sigorta yoksa, doğru tipi öğrenmek için satıcınızla görüşün.
- 3 Sigorta kapağını yeniden takın.

Telif Hakkı



® Kensington ve Micro Saver, ACCO World Corporation'in ABD'de kayıtlı ticari markaları ve diğer ülkelerde kayıt başvurusu yapılmış ve beklemede olan ticari markalarıdır.



Dolby Laboratories lisansı ile üretilmiştir. Dolby ve çift D simgesi, Dolby Laboratories'in ticari markalarıdır.



HDMI, HDMI logosu ve Yüksek Çözünürlüklü Multimedya Arayüzü, ABD ve diğer ülkelerde HDMI licensing LLC'in ticari markası veya tescilli ticari markasıdır.

Diğer tüm tescilli veya tescilsiz ticari markalar ilgili sahiplerinin mülküdür.

2 Önemli

TV'nizi kullanmadan önce tüm talimatları okuyun ve anlayın. Talimatlara uyulmamasından dolayı hasar meydana geldiğinde, garanti geçersiz olacaktır.

Güvenlik

Elektrik çarpması veya yangın riski!

- TV'yi asla yağmur veya suya maruz bırakmayın. TV'nin yakınına asla vazo gibi sıvı içeren nesnelere yerleştirmeyin. TV üzerine veya içine sıvı dökülürse, hemen TV ile elektrik prizi arasındaki bağlantıyı kesin. Yeniden kullanmadan önce TV'nin Philips Müşteri destek birimi tarafından kontrol edilmesini sağlayın.
- TV, uzaktan kumanda veya pilleri asla çıplak alevlerin veya doğrudan güneş ışını dahil diğer ısı kaynaklarının yakınına yerleştirmeyin. Kıvılcım sıçramasını önlemek için mum ve diğer alev türlerini TV'den, uzaktan kumandadan ve pillerden daima uzak tutun.



- TV'nin havalandırma açıklıklarından veya diğer açıklıklarından içeri asla nesne sokmayın.
- TV döndürüldüğünde, güç kablosunun gerilmemesine dikkat edin. Güç kablosu gerildiğinde bağlantılar gevşeyebilir ve bu da kıvılcıma neden olabilir.
- TV'nin elektrik bağlantısını kesmek için TV'nin fişinin çekilmiş olması gerekir. Güç kablosunu çıkartırken her zaman fişten tutarak çekin, kablodan çekmeyin. Elektrik kablosuna, fişe ve prize her zaman erişebildiğinizden emin olun.

Kısa devre veya yangın riski!

- Uzaktan kumanda veya pilleri yağmura, suya veya aşırı ısıya maruz bırakmayın.
- Fiş pimlerine yük binmesini önleyin. Gevşek fiş pimleri kıvılcım atmasına veya yangına neden olabilir.

Yaralanma veya TV'de hasar oluşması riski vardır!

- 25 kilodan veya 55 lb'den fazla bir ağırlığa sahip bu TV'yi kaldırmak ve taşımak için iki kişi gerekmektedir.
- TV'yi standı monte ederken yalnızca ürünle birlikte verilen standı kullanın. Standı TV'ye sıkıca sabitleyin. TV'yi, TV ile standın toplam ağırlığını taşıyabilecek düz ve yatay bir yüzeye üzerine yerleştirin.
- TV'yi duvara monte ederken, yalnızca TV'nin ağırlığını taşıyabilecek nitelikte bir duvar montaj sistemi kullanın. Duvar montajını, TV ve duvar montaj grubunun toplam ağırlığını taşıyabilecek nitelikteki bir duvara yapın. Koninklijke Philips Electronics N.V. hatalı yapılan duvar montajları nedeniyle meydana gelen kaza, yaralanma veya zararlardan sorumlu değildir.
- TV'yi kaldırmak isterseniz standı TV'den demonte edin. Stand takılıyken TV'yi arkası yere gelecek şekilde koymayın.
- TV'nizi güç çıkışına bağlamadan önce, şebeke voltajının TV'nin arkasında belirtilen değerle uyumlu olduğundan emin olun. Şebeke voltajı belirtilen değerden farklıysa, TV'nizi asla şebekeye bağlamayın.
- Bu ürünün bazı parçaları camdan üretilmiş olabilir. Yaralanma ve hasarı önlemek için dikkatli taşıyın.

Çocuklar için yaralanma riski bulunur!

TV'nin devrilerek çocukları yaralamasını önlemek için bu önlemleri uygulayın:

- TV'yi asla örtü veya çekilebilecek başka bir malzemeyle kaplı bir yüzeye yerleştirmeyin.
- TV'nin herhangi bir parçasının, yerleştirdiği yüzeyin kenarlarından sarkmadığından emin olun.
- Mobilyayı ve TV'yi duvara sabitlemeden veya uygun bir destek düzeni oluşturmadan, TV'yi kitaplık gibi büyük mobilyaların üzerine asla yerleştirmeyin.
- Çocuklara mobilyaların üzerine çıkarak TV'ye ulaşmaya çalışmanın tehlikelerini anlatın.

Pilleri yutma tehlikesi!

- Ürün/uzaktan kumanda, yanlışlıkla yutulma riski taşıyan bozuk para tipi bir pil içerebilir. Her zaman pili çocukların erişemeyeceği bir konumda saklayın!

Aşırı ısınma riski!

- TV'yi asla her tarafı kapalı bir yere yerleştirmeyin. Havalandırma için TV'nin çevresinde her zaman en az 4 inç veya 10 cm boş alan bırakın. TV'nin havalandırma açıklıklarının asla perde veya başka nesnelere kapatılmadığından emin olun.

Yaralanma, yangın veya güç kablosunda hasar riski!

- TV'yi veya başka nesnelere hiçbir zaman güç kablosunun üzerine yerleştirmeyin.
- Şimşekli fırtınalarda TV'nin elektrik prizi ve anten bağlantılarını çıkarın. Şimşekli fırtınalarda TV'nin hiçbir kısmına, elektrik kablosuna veya anten kablosuna dokunmayın.

İşitmede duyusunda hasar meydana gelme riski!

- Yüksek sesle kulaklık dinlemekten veya kulaklıkların uzun süre takmaktan kaçının.

Düşük sıcaklıklar

- TV'nin 5°C veya 41°F altında hava koşullarında nakliyesi yapıldıktan sonra, TV ambalajını açın ve TV'yi prize takmadan önce TV'nin ortam sıcaklığına ulaşmasını bekleyin.

Ekran bakımı

- Mümkün olduğunca hareketsiz görüntülerden kaçının. Hareketsiz görüntüler, ekranda uzun süre kalan görüntülerdir. Örnekler olarak şunlar sayılabilir: ekran üstü menüler, siyah çubuklar ve zaman gösterimleri. Hareketsiz görüntüleri kullanmanız gerekiyorsa, ekranın zarar görmesini engellemek için ekran kontrastını ve parlaklığını azaltın.
- Temizlik öncesinde TV'nin fişini çıkarın.
- TV'yi ve çerçevesini yumuşak ve nemli bir bezle silin. TV için asla alkol, kimyasal maddeler veya ev temizlik ürünleri kullanmayın.
- TV ekranının zarar görme riski vardır! Ekranın hiçbir zaman herhangi bir nesne ile dokunulmaması, itilmemesi, sürtülmemesi veya çizilmemesini sağlayın.
- Şekil bozukluğu oluşmasını ve renk solmasını engellemek için su damlacıklarını olabildiğince çabuk silin.

Sıcaklık ve nem

Bazı ender durumlarda sıcaklığa ve neme bağlı olarak ön camın iç kısmında bir miktar buğulanma olabilir. Bu durumu önlemek için televizyonu doğrudan güneş ışığına, ısıya veya yüksek oranda neme maruz bırakmayın. Buğulanma meydana gelirse, televizyon birkaç saat çalıştıktan sonra kendiliğinden geçecektir. Buğulanmadan kaynaklanan nem televizyona zarar vermez veya arızalanmalara neden olmaz.

Eski ürününüzün ve pillerin atılması



Ürününüz geri dönüştürülebilir ve yeniden kullanılabilir yüksek kaliteli malzeme ve bileşenler kullanılarak üretilmiştir.



Bir ürüne, çarpı işaretli tekerlekli çöp arabası işaretli etiket yapıştırılması, söz konusu ürünün 2002/96/EC sayılı Avrupa Yönergesi kapsamında olduğu anlamına gelir. Lütfen, elektrikli ve elektronik ürünlerin toplanması ile ilgili bulunduğunuz yerdeki sistem hakkında bilgi edinin.

Lütfen, yerel kurallara uygun hareket edin ve eskiyen ürünlerinizi, normal evsel atıklarınızla birlikte atmayın.

Eskiyen ürününüzün atık işlemlerinin doğru biçimde gerçekleştirilmesi, çevre ve insan sağlığı üzerinde olumsuz etki oluşturulmasını önlemeye yardımcı olur.



Ürününüzde 2006/66/EC sayılı Avrupa Direktifi kapsamında düzenlenen ve normal evsel atıklarla atılmaması gereken piller kullanılmaktadır.

Atık işleminin düzgün biçimde gerçekleştirilmesi, çevre ve insan sağlığı üzerinde olumsuz etki oluşturulmasını önlemeye yardımcı olduğundan, lütfen pillerin ayrıca toplanması hakkındaki yerel kurallar hakkında bilgi edinin.

Çevreyi koruma çabaları

Philips, yenilikçi tüketici ürünlerinin çevre üzerindeki etkilerinin azaltılmasına her zaman dikkat etmektedir. Çabalarımızı üretim, zararlı maddelerin azaltılması, enerjinin verimli kullanımı, kullanım ömrü sonu talimatları ve ürün geri dönüşümü sırasında çevre üzerindeki etkilerin azaltılmasına odaklanmış durumdayız.

Enerji verimliliği ayarlarına erişmek için:

1 TV izlerken uzaktan kumanda üzerindeki yeşil düğmeye basın.

2 Aşağıdaki ayarlardan birini seçin:

- **[Enrj tsrrfu]:** En yüksek enerji tasarrufu sağlayan görüntü ayarları.
- **[Ekranı kapatma]:** TV'nin yalnızca sesini dinlemek istiyorsanız ekranı kapatabilirsiniz. Diğer işlevler normal şekilde çalışmaya devam eder.
- **[Işık sensörü]:** Dahili ortam ışığı sensörü, çevresindeki ışık karardığında TV ekranının parlaklığını azaltır.
- **[Kullanılmayan kaynakları kapat]:** Bağladığınız EasyLink uyumlu cihazları kapatabilirsiniz.

3 TV'niz

Bu ürünü satın aldığınız için tebrikler; Philips'e hoş geldiniz! Philips tarafından verilen destekten tam olarak yararlanabilmek için www.philips.com/welcome adresinde TV'nizi kaydedin.

TV kontrolleri

- ① Ses düzeyini ayarlayın.
- ② (Ev modü): Ana menüye erişim sağlar.
- ③ CH +/-: Kanal değiştirir.
- ④ Güç: TV'yi açar veya kapatır.

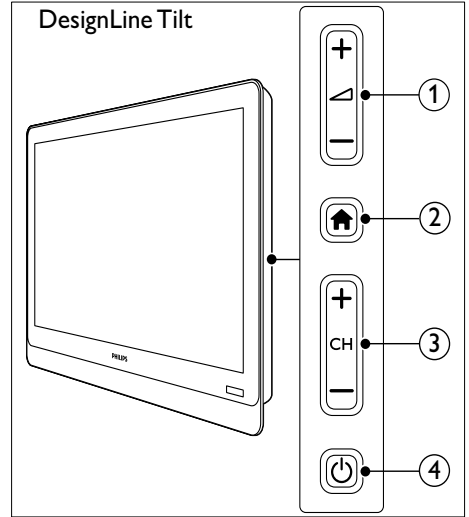
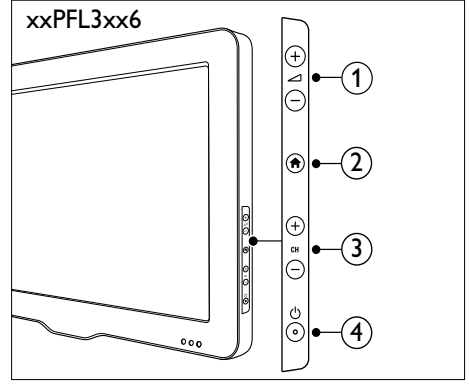
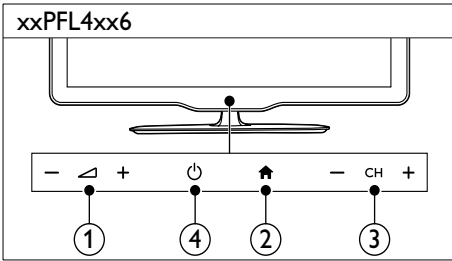
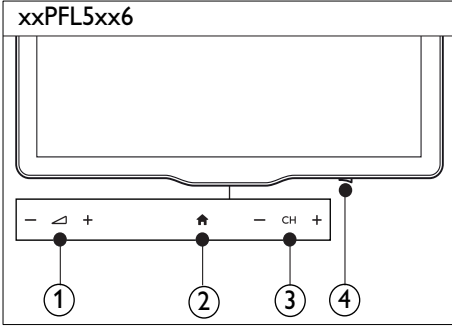

Uzaktan Kumanda

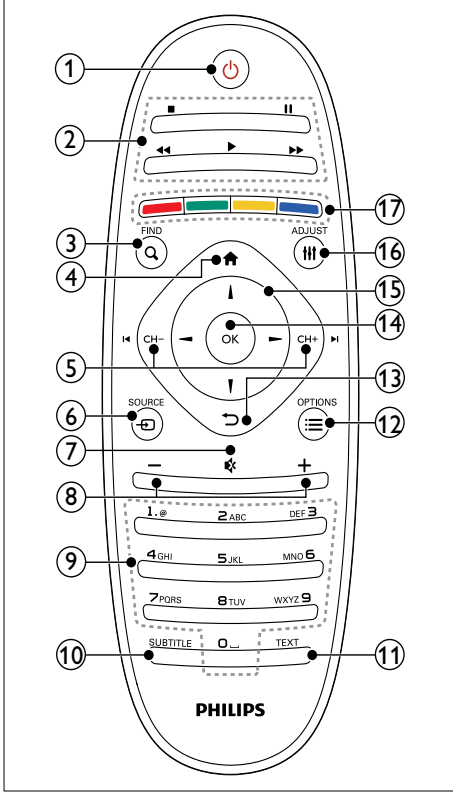

- ① **⏻ (Bekleme)**
- TV'nizi açar veya bekleme moduna geçirir.
- ② **Oynatma tuşları**
- Video veya müzik oynatır.
- ③ **Q FIND**
- TV kanal listesi seçmek üzere menüyü açar.
- ④ **🏠 (Ev modu)**
- Ana menüye erişim sağlar.
- ⑤ **⏪ CH - / CH + ⏩ (Önceki/Sonraki)**
- Kanal değiştirmenizi veya sayfalar, parçalar, albümler veya klasörler arasında gezinmenizi sağlar.

- ⑥ **📺 SOURCE**
- Bağlı cihazları seçer.
- ⑦ **🔇 (Sessiz)**
- Sesi kapatır veya eski durumuna getirir.
- ⑧ **+/- (Ses seviyesi)**
- Ses düzeyini ayarlayın.
- ⑨ **0-9 (Sayı tuşları)**
- Kanal seçer.
- ⑩ **SUBTITLE**
- Altyazıları etkinleştirir veya devre dışı bırakır.
- ⑪ **TEXT**
- Teletexti etkinleştirir veya devre dışı bırakır.
- ⑫ **☰ OPTIONS**
- Geçerli faaliyet veya seçim için seçeneklere erişim sağlar.
- ⑬ **↶ (Geri)**
- Önceki menüye döner veya bir işlemden çıkar.
- ⑭ **OK**
- Bir giriş veya seçimi onaylar.
- ⑮ **▲ ▼ ◀ ▶ (Gezinme düğmeleri)**
- Menülerde gezinmenizi ve öğeleri seçmenizi sağlar.
- ⑯ **⚙️ ADJUST**
- Ayarları düzenlemek üzere menüyü açar.
- ⑰ **Renkli düğmeler**
- Görevleri veya seçenekleri belirler.

Uzaktan kumanda kullanımı

Uzaktan kumandayı kullanırken, cihazı TV'ye yakın ve uzaktan kumanda sensörüne doğru tutun. Uzaktan kumanda ve TV arasındaki görüş alanının mobilya, duvar veya başka cisimler tarafından kapatılmadığından emin olun.

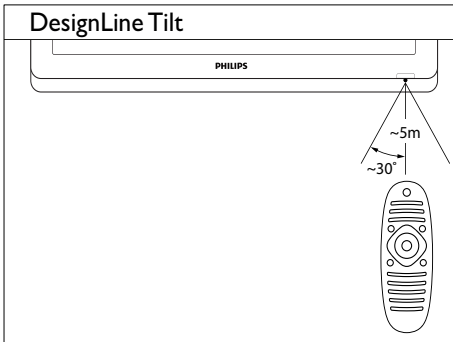
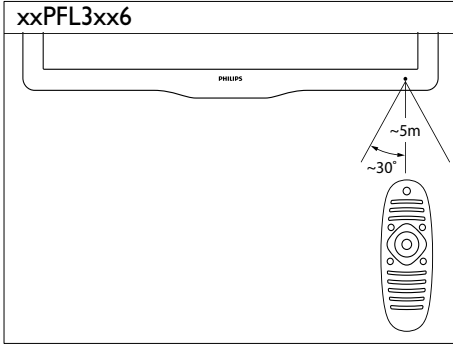
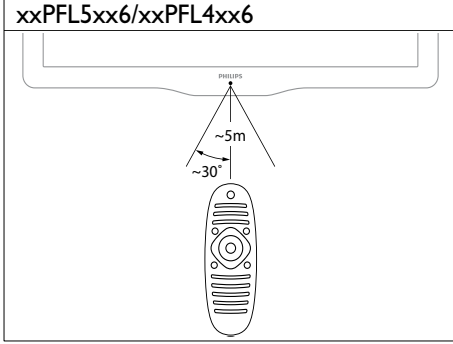

4 TV'nizin kullanımı

Bu bölümde, temel TV işlemlerini gerçekleştirme konusunda size yardım sağlanmaktadır.

TV'nizi açma

- TV'nin üzerindeki güç düğmesine basın.
↳ TV kısa bir beklemeden sonra açılır.

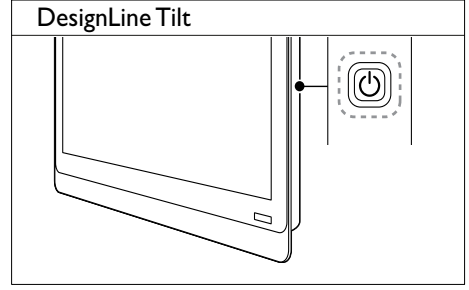
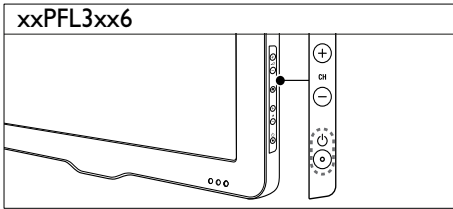
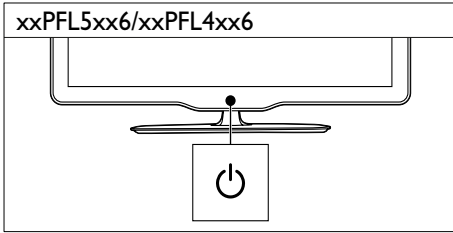
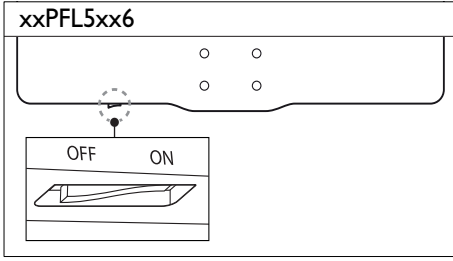

TV bekleme modundaydı

- Uzaktan kumanda **⏻ (Bekleme)** tuşuna basın.

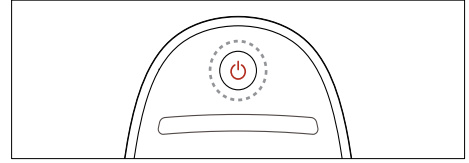

TV'nizin bekleme moduna geçirilmesi

- Uzaktan kumanda **⏻ (Bekleme)** tuşuna tekrar basın.
↳ TV üzerindeki uzaktan kumanda sensörü kırmızı olur.

TV'nizi kapatma

- TV'nin üzerindeki güç düğmesine tekrar basın.
 - ↳ TV üzerindeki uzaktan kumanda sensörü söner.
 - ↳ xxPFL5xx6 modelinde TV artık enerji tüketmez.
 - ↳ xxPFL4xx6, xxPFL3xx6 ve DesignLine Tilt modellerinde TV bekleme konumunda çok az da olsa enerji tüketmeye devam eder. Uzun süre kullanmayacağınız zaman TV'nin fişini prizden çekin veya TV'yi güç düğmesinden kapatın.

Not

- Uzaktan kumandanızı bulamıyor ve TV'yi bekleme modundan çıkarmak istiyorsanız, TV'nin üzerindeki CH+/- düğmesine basın.

Kanal değiştirme

- Uzaktan kumandadan CH+ veya CH- tuşuna basın.

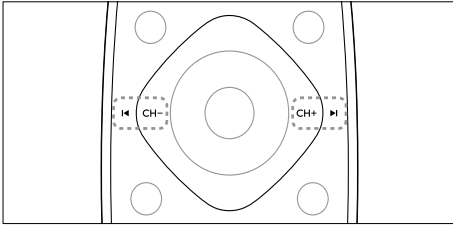

- TV üzerindeki CH +/- düğmesine basın.

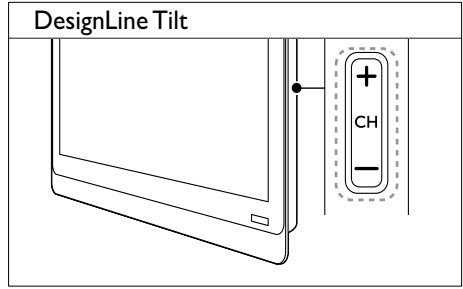
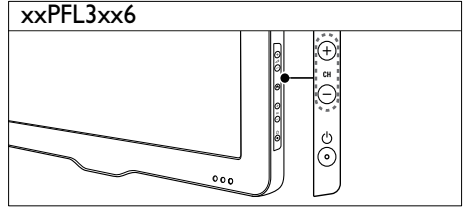
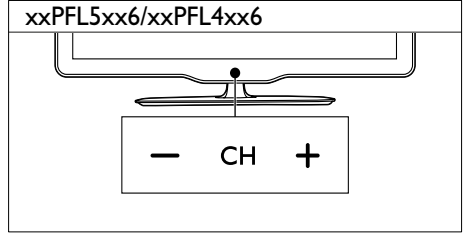

Diğer kanal değiştirme yöntemleri

- Sayı tuşları ile bir kanal numarası girin.
- İzlenen önceki kanala dönmek için uzaktan kumandadaki ↶ (BACK) tuşuna basın.

Not

- Bir favori listesi kullandığınızda, yalnızca listedeki kanalları seçebilirsiniz (bkz. 'Favori kanal listesi oluşturma ve kullanma' sayfa 20).

Kanal önizlemesi görüntüleme

Kullanılabilir tüm kanalların önizlemesini kanal kılavuzu ile görüntüleyebilirsiniz.

- **Q FIND** tuşuna basın.
 - ↳ Kanal kılavuzu görüntülenir.
 - ↳ Önizlemesini yapmak istediğiniz kanalı seçin.
 - ↳ İzlemek istediğiniz kanalı seçip **OK** tuşuna basın.

Bağlı cihazların izlenmesi

Not

- Kaynak olarak belirlemek istediğiniz cihazı açın.

Kaynak listesinden cihaz seçme

- 1 **SOURCE** tuşuna basın.

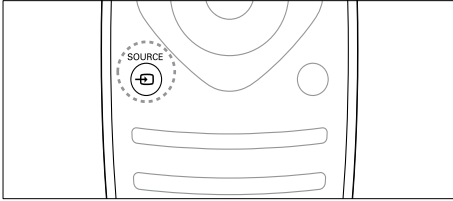

- ↳ Kaynak listesi görüntülenir.

- 2 **▲▼** ile bir cihaz seçin.
- 3 Seçiminizi onaylamak için **OK** tuşuna basın.
 - ↳ TV, seçilen cihaza geçiş yapar.

TV ses seviyesini ayarlama

- Uzaktan kumandada **+/-** tuşuna basın.

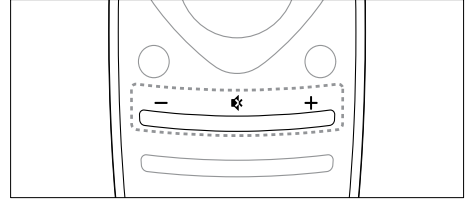

- TV üzerindeki **▲▼** +/- düğmesine basın.

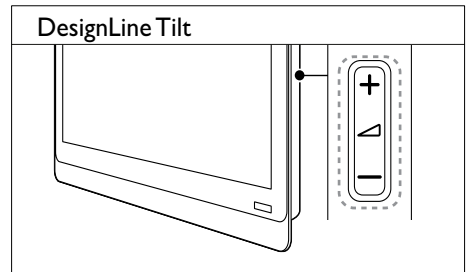
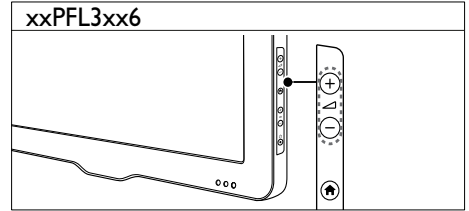
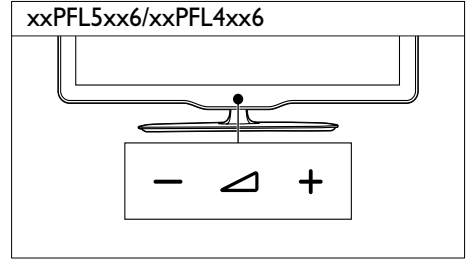

Sesi kapatmak veya açmak için

- Sesi kapatmak için ***** tuşuna basın.
- Sesi açmak için tekrar ***** tuşuna basın.

Teletext kullanımı

1 **TEXT** tuşuna basın.

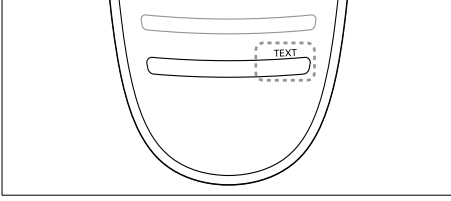

↳ Ana dizin sayfası görüntülenir.

2 Aşağıdaki yöntemlerden birini kullanarak bir sayfa seçin:

- **Sayı tuşları** ile bir sayfa numarası girin.
- **◀** veya **▶** tuşuna basarak sonraki veya önceki sayfayı görüntüleyin.
- **Renkli düğmeler** ile renkle kodlanmış bir öge seçin.
- Daha önce izlenen bir sayfaya dönmek için **↶ (BACK)** tuşuna basın.

3 Teletextten çıkmak için **TEXT** tuşuna basın.

Not

- Yalnızca Birleşik Krallık'taki kullanıcılar için: Bazı dijital TV kanalları ayrı dijital text hizmetleri sunmaktadır (örneğin BBC1).

5 TV'nizin diğer özelliklerinden yararlanma

TV menülerine erişme

Menüler kanalları ayarlamanıza, görüntüyü ve ses ayarlarını değiştirmenize ve diğer özelliklere erişmenize olanak tanır:

- 1 **⬆** tuşuna basın.
Menü ekranı görüntülenir.

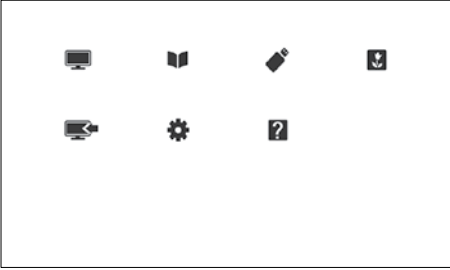

- 2 Aşağıdakilerden birini seçin ve **OK** tuşuna basın.
 - **[TV izleme]**: Kaynak, antenden farklı görünüyorsa antene geçin
 - **[Program kılavuzu]**: Elektronik program rehberini açar.
 - **[USB'ye gözet]**: Bir USB depolama cihazı bağlıysa, içerik tarayıcısına erişim sağlar.
 - **[Scenea]**: Scenea duvar kağıdını açar.
 - **[Yeni cihaz ekl]**: Ana menüye yeni cihazlar ekler.
 - **[Kurulum]**: Görüntü, ses ve diğer ayarları değiştirmek için menüleri açar.
 - **[Yardım]**: TV turunu açar.
- 3 Çıkmak için **⬆** tuşuna basın.

Bir cihazın giriş menüsüne eklenmesi

Bağladığınız cihazları ana menüye ekleyebilirsiniz.

- 1 **⬆** tuşuna basın.
- 2 **[Yeni cihaz ekl]** öğesini seçin.
- 3 Cihazı ana menüye eklemek için ekranda verilen talimatları izleyin.
↳ Cihaz, ana menüde görüntülenir.
- 4 Cihazdan içerik izlemek için açın ve ana menüden seçin.
- 5 Cihaz seçmek için kaynak düğmesini de kullanabilirsiniz (bkz. 'Kaynak listesinden cihaz seçme' sayfa 12).

Cihazları giriş menüsünden yeniden adlandırır

Giriş menüsüne yeni bir cihaz ekledikten sonra, cihazı istediğiniz şekilde yeniden adlandırabilirsiniz.

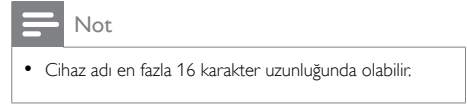

- 1 **⬆** tuşuna basın.
- 2 Yeniden adlandırmak istediğiniz cihazı seçin.
- 3 **☰ OPTIONS** tuşuna basın.
↳ Seçenekler menüsü görüntülenir.
- 4 **[Chz ynd adldr]** seçeneğini belirleyin, ardından **OK** tuşuna basın.
- 5 Metin girişi kutusunu görüntülemek için **OK** tuşuna basın.
- 6 Her karakter için, karakteri seçin ve **OK** tuşuna basın.
 - Büyük harfleri, küçük harfleri ve sembolleri seçmek için: Boşluk tuşunun üzerindeki sıradan ilgili tuşu seçin ve ardından **OK** tuşuna basın.

- 7 Tamamlandığında **[Bitti]** seçeneğini belirleyin ve **OK** tuşuna basın.
↳ Metin girişi kutusu kapanır.
- 8 Cihazı yeniden adlandırma menüsünde **[Bitti]** seçeneğini belirleyin ve **OK** tuşuna basın.

Cihazları giriş menüsünden kaldırır

Bir cihaz artık TV'ye bağlı durumda değilse, giriş menüsünden kaldırın.

- 1 **↗** tuşuna basın.
- 2 Kaldırmak istediğiniz cihazı seçin.
- 3 **☰** **OPTIONS** tuşuna basın.
- 4 **[Cihazı kaldır]** seçeneğini belirleyin, ardından **OK** tuşuna basın.
- 5 **[Kaldır]** seçeneğini belirleyin, ardından **OK** tuşuna basın.
↳ Seçili cihaz giriş menüsünden kaldırılır.

Görüntü ve ses ayarlarının değiştirilmesi

Görüntü ve ses ayarlarını tercihlerinize uygun biçimde değiştirin. Önceden tanımlanmış ayarları uygulayabilir veya ayarları manuel olarak değiştirebilirsiniz.

Not

- TV veya harici cihazlardan içerik izlerken görüntü ve ses ayarlarına hızlı erişim sağlamak için **☰** **ADJUST** tuşuna basıp **[Akıllı resim]** veya **[Akıllı ses]** seçin.

Ayarlar asistanını kullanma

En uygun resim ve ses ayarları için size kılavuzluk yapmak üzere ayarlar yardımcısını kullanın.

- 1 **↗** tuşuna basın.
- 2 **[Kurulum] > [Hızlı görüntü ve ses ayarları]** seçeneğini seçin ve **OK** tuşuna basın.
- 3 **[Devam]** seçeneğini belirleyin, ardından **OK** tuşuna basın.
↳ **[Ayarlar asist]** menüsü görüntülenir.
- 4 Tercih ettiğiniz görüntü ayarlarını seçmek için ekrandaki talimatları uygulayın.

Akıllı görüntü özelliğini kullanma

Önceden tanımlanan görüntü ayarlarını uygulamak için akıllı görüntü özelliğini kullanın.

- 1 **☰** **ADJUST** tuşuna basın.
- 2 **[Akıllı resim]** seçeneğini belirleyin, ardından **OK** tuşuna basın.
- 3 Aşağıdaki ayarlardan birini seçip **OK** tuşuna basın:
 - **[Kişisel]**: Özelleştirilmiş görüntü ayarlarınızı uygular
 - **[Canlı]**: Gün ışığında kullanım için ideal, zengin ve dinamik ayarlar.
 - **[Doğal]**: Doğal görüntü ayarları.
 - **[Sinema]**: Film için ideal ayarlar.
 - **[Oyun]**: Oyun için ideal ayarlar.
 - **[Enrj tsrrfu]**: En yüksek enerji tasarrufu sağlayan ayarlar.
 - **[Standart]**: Çoğu ortam ve video türüne uygun varsayılan ayarlar.
 - **[Fotoğraf]**: Fotoğraf için ideal ayarlar.
 - **[Özel]**: Görüntü ayarlarını kendinize göre özelleştirin ve kaydedin. Ayarları uygulamak için **[Kişisel]** seçin.

Görüntü ayarlarının manuel ayarlanması

1 **▲** tuşuna basın.

2 **[Kurulum] > [TV ayarları] > [Resim]** seçeneklerini seçin ve ardından **OK** tuşuna basın.

3 Aşağıdaki ayarlardan birini seçip **OK** tuşuna basın:

- **[Akıllı resim]:** Öntanımlı akıllı görüntü ayarlarını açar.
- **[Sıfırla]:** Varsayılan fabrika ayarlarına sıfırlar.
- **[Kontrast]:** Video içeriğini değiştirmeden arka plan ışığı alanlarının yoğunluğunu ayarlar.
- **[Parlaklık]:** Karanlık alanların yoğunluğunu ve ayrıntılarını ayarlar.
- **[Renk]:** Renk doygunluğunu ayarlar.
- **[Renk tonu]:** Renk varyasyonlarını dengeler.
- **[Keskinlik]:** Görüntüdeki keskinliği ayarlar.
- **[Gürültü azıt]:** Görüntüdeki gürültüyü filtreler ve azaltır.
- **[Ton]:** Görüntüdeki renk dengesini ayarlar.
- **[Özel ton kontrolü]:** Renk tonu ayarını özelleştirir. (Yalnızca **[Ton] > [Özel]** seçili durumdaysa kullanılabilir)
- **[Dijital Kristal Netlik]/[Pixel Plus]/[Pixel Plus HD]:** Her bir pikselin etrafındaki piksellere uyum sağlaması için ince ayar yapar. Bu ayar, mükemmel ve yüksek tanımlı bir görüntü sağlar.
 - **[HD Natural Motion]:** Belirli modellerde, Titreşim etkilerini en aza indirir ve görüntü netliği sağlar.
 - **[100 Hz Clear LCD]/[120 Hz Clear LCD]:** Belirli modellerde, Hareket bulanıklığını azaltır ve daha net bir görüntü sağlar.
 - **[Gelişmiş keskinlik]:** Görüntüde yüksek keskinlik sağlar.
 - **[Dnmc kontrast]:** Kontrastı iyileştirir. **[Orta]** ayarı önerilir.
 - **[Dnmc ark ışık]:** TV arka aydınlatma parlaklığını, ortam ışıklandırma koşullarına uygun hale getirir.

- **[MPEG par gid]:** Dijital görüntülerdeki geçişleri yumuşatır. Bu özelliği etkinleştirebilir veya devre dışı bırakabilirsiniz.
- **[Renk geliş.]:** Renkleri daha canlı hale getirir ve parlak renklerde ayrıntıları iyileştirir. Bu özelliği etkinleştirebilir veya devre dışı bırakabilirsiniz.
- **[Gama]:** Belirli modellerde, : Görüntüdeki orta ton yoğunluğunu ayarlar. Siyah ve beyaz etkilenmez.
- **[Bilg modu]:** Bir bilgisayar TV'ye HDMI veya DVI ile bağlandığında görüntüyü ayarlar.
- **[Işık sensörü]:** Ayarları mevcut ışık koşullarına göre dinamik olarak ayarlar.
- **[Resim formatı]:** Görüntü formatını değiştirir.
- **[Ekran kenarları]:** İzleme alanını ayarlar. (maksimum değere ayarlandığında, resim köşelerinde bozulma veya bulanıklık görülebilir).
- **[Grnt değiştirme]:** **[Otomatik yakınlaştırma]** ve **[Geniş ekran]** haricindeki tüm görüntü formatları için görüntü konumunu ayarlar.

Görüntü formatının değiştirilmesi

- 1 **ADJUST** tuşuna basın.
- 2 **[Resim formatı]** seçeneğini belirleyin, ardından **OK** tuşuna basın.
- 3 Bir görüntü formatı seçin ve **OK** tuşuna basın.

Görüntü formatları özeti

Aşağıdaki görüntü ayarları yapılandırılabilir:

Not

- Görüntü kaynağının formatına bağlı olarak bazı görüntü ayarları kullanılamaz.



[Otomatik form]:

Belirli modellerde. (PC modu için geçerli değil.) Uygun görüntü biçimini otomatik olarak görüntüler. Görüntülediği takdirde, geniş ekran biçimi uygulanır.



[Otomatik doldurma]:

Belirli modellerde. Görüntüyü, ekranı dolduracak şekilde büyütür (alt yazılar görünür kalır). En düşük ekran bozulması için önerilir (HD veya PC için önerilmez).



[Otomatik yakınlaştırma]:

Belirli modellerde. Görüntüyü, ekranı dolduracak şekilde büyütür. En düşük ekran bozulması için önerilir (HD veya PC için önerilmez).



[Süper yakınlaştırma]: (HD ve PC modu için değil.) 4:3 en-boy oranına sahip yayınlarda yandaki siyah şeritleri kaldırır. Görüntüdeki bozulma en düşük düzeydedir.



[4:3]: Klasik 4:3 formatını görüntüler:



[Film gen 16:9]: (HD ve PC modu için değil.) 4:3 formatını 16:9 olarak ölçekler.



[Geniş ekran]: 4:3 formatını 16:9 olarak ölçekler.



[Ölçeksiz]: Yalnızca HD ve PC modları için ve belirli modellerde. Maksimum keskinlik sağlar. Yayıncının sistemleri nedeniyle görüntüde düşük oranda bozulma olabilir. En iyi sonuçlar için bilgisayarınızın çözünürlüğünü geniş ekran moduna ayarlayın.

Akıllı ses özelliğinin kullanılması

Önceden tanımlanan ses ayarlarını uygulamak için akıllı ses özelliğini kullanın.

- 1 **ADJUST** tuşuna basın.
- 2 **[Akıllı ses]** seçeneğini belirleyin, ardından **OK** tuşuna basın.
- 3 Aşağıdaki ayarlardan birini seçip **OK** tuşuna basın:
 - **[Kişisel]:** Ses menüsünde özelleştirilmiş olan ayarları uygular.
 - **[Standart]:** Çoğu ortam ve video türüne uygun ayarlar.
 - **[Haberler]:** Haberler gibi konuşma sesi ayarlarını uygular.
 - **[Sinema]:** Film için ideal ayarlar.
 - **[Oyun]:** Oyun için ideal ayarlar.
 - **[TİYATRO]:** Drama programları için ideal ayarlar.
 - **[Spor]:** Spor programları için ideal ayarlar.

Ses ayarlarının manuel olarak yapılması

- 1  tuşuna basın.
- 2 **[Kurulum]** > **[TV ayarları]** > **[Ses]** seçeneklerini seçin ve ardından **OK** tuşuna basın.
↳ **[Ses]** menüsü görüntülenir.
- 3 Aşağıdaki ayarlardan birini seçip **OK** tuşuna basın:
 - **[Akıllı ses]**: Öntanımlı akıllı ses ayarlarını açar.
 - **[Sıfırla]**: Varsayılan fabrika ayarlarına sıfırlar.
 - **[Net ses]**: Ses netliğini artırır.
 - **[Bas]**: Bas seviyesini ayarlar.
 - **[Tiz]**: Tiz seviyesini ayarlar.
 - **[Surround]**: Derin ses moduna geçer.
 - **[Incredible Surround]**: (Belirli modellerde) Daha gelişmiş surround etkisi için daha derin ses sunar.
 - **[Kulak ses svys]**: (Kulaklıkları modeller için) Kulaklık sesini ayarlar.
 - **[Otom. ses dzy ayarlama]**: Kanal geçişlerinde karşılaşılan gibi ani ses seviyesi değişikliklerini otomatik olarak azaltır.
 - **[Denge]**: Sağ ve sol hoparlörlerin dengesini ayarlar.
 - **[Dijital çıkış formatı]**: Dijital çıkış bağlantısından çıkan dijital çıkış türünü seçer.
 - **[PCM]**: PCM olmayan ses türünü PCM biçimine dönüştürür.
 - **[Çok kanal]**: Sesi ev sinema sistemine verir.

Evrensel erişim menüsü kullanımı

Evrensel erişim menüsünün ilk kurulum sırasında etkinleştirilebilirsiniz. Etkinleştirildikten sonra TV veya harici cihazları izlerken, görme ve işitme engelli menülerine hızlı biçimde erişebilirsiniz.

- 1 TV izlerken  **OPTIONS** tuşuna basın.
↳ TV seçenekleri menüsü görüntülenir.
- 2 **[Evrensel erişim]** seçeneğini belirleyin, ardından **OK** tuşuna basın.
- 3 Aşağıdaki seçeneklerden birini belirleyin ve **OK** tuşuna basın.
 - **[İşitme engelli]**: İşitme engelliler için altyazıları açar veya kapatır.
 - **[Görsel engelli]**: Bazı dijital TV kanalları görme engelliler için özel uyarlanmış sesler yayınlamaktadır. Normal ses, ek yorumlarla birlikte verilir. Seçenek belirlemek için renk tuşlarını kullanın:
 - Kırmızı (**[Kırmızı]**): Görme engelliler için ses özelliğini kapatır.
 - Yeşil (**[Hoparlörler]**): Görme engelliler için ses özelliğini sadece hoparlörlerden verir.
 - Sarı (**[Kulaklık]**): Görme engelliler için ses özelliğini sadece kulaklıktan verir.
 - Mavi (**[Hoparlör + kulaklık]**): Görme engelliler için ses özelliğini hem hoparlörlerden hem de kulaklıktan verir.
 - **[Karışık ses]**: Görsel engelli ses düzeyini ayarlar.
 - **[Tuş sesi]**: Uzaktan kumanda veya TV'deki düğmelere basıldığında sesli yorum özelliği etkinleşir.

İpucu

- Seçeneklere girmek için uzaktan kumanda üzerindeki renkli düğmelere basın.

Gelişmiş teletext özelliklerinin kullanımı

Teletext seçenekleri menüsüne erişim

Teletext özelliklerine teletext seçenekleri menüsünden erişin.

- 1 **TEXT** tuşuna basın.
↳ Teletext ekranı görüntülenir.
- 2 **☰ OPTIONS** tuşuna basın.
↳ Teletext seçenekleri menüsü görüntülenir.
- 3 Aşağıdaki seçeneklerden birini belirleyin ve **OK** tuşuna basın.
 - **[Syf dondur]** / **[Sayfa dondurmaya kaldır]**: Geçerli sayfayı dondurur veya serbest bırakır.
 - **[Çift ekran]** / **[Tam ekran]**: Tam ekran ve çift ekran teletexts arasında geçiş yapar.
 - **[T.O.P. genel bakış]**: Sayfa Tablosu teletext yayınlarını açar
 - **[Genişlet]** / **[Normal görünüm]**: Teletext sayfalarının normal ve büyütülmüş görünümleri arasında geçiş yapar.
 - **[Göster]**: Bilmece veya bulmaca çözümleri gibi bir sayfada yer alan gizli bilgileri gizler veya gösterir.
 - **[Alt syf döngü]**: Alt sayfalar varsa, otomatik olarak sıradaki alt sayfaları gösterir.
 - **[Diller]**: Teletext dili seçer.

Teletext alt sayfalarının seçilmesi

Teletext sayfasında birçok alt sayfa olabilir. Alt sayfalar ana sayfa numarasının yanında görüntülenir:

- 1 **TEXT** tuşuna basın.
↳ Teletext ekranı görüntülenir.
- 2 Teletext sayfası seçmek için **◀** veya **▶** tuşuna basın.
- 3 Bir alt sayfa girmek için **◀** veya **▶** tuşuna basın.

T.O.P. seçimi teletext yayınlarının seçilmesi

Sayfa Tablosu (T.O.P.) teletext yayınlarında sayfa numarası girmeden bir konudan diğerine geçilmesini sağlar. T.O.P. teletext yayınları, belirli TV kanallarında kullanılabilir.

- 1 **TEXT** tuşuna basın.
↳ Teletext ekranı görüntülenir.
- 2 **☰ OPTIONS** tuşuna basın.
- 3 **[T.O.P. genel bakış]** seçeneğini belirleyin, ardından **OK** tuşuna basın.
↳ T.O.P. genel bilgileri görüntülenir.
- 4 Konu seçin.
- 5 Sayfayı görüntülemek için **OK** tuşuna basın.

Teletext 2.5 Kullanımı

Teletext 2.5, normal teletexte göre daha fazla renk ve daha iyi grafik özellikler sağlar. Bir kanal Teletext 2.5 yayını yapıyorsa, özellik varsayılan olarak etkinleştirilir.

- 1 **▲** tuşuna basın.
- 2 **[Kurulum]** > **[TV ayarları]** > **[Tercihler]** > **[Teletext 2.5]** seçeneğini belirleyin.
- 3 **[Açık]** veya **[Kapalı]** seçimini yapın ve ardından onaylamak için **OK** tuşuna basın.

Favori kanal listesi oluşturma ve kullanma

Daha kolay bulabilmek için tercih ettiğiniz TV kanallarının listesini oluşturabilirsiniz.

Yalnızca favori kanal listesini görüntüleme

- 1 TV izlerken **Q FIND** tuşuna basın.
↳ Kanal menüsü görüntülenir.
- 2 **≡ OPTIONS** tuşuna basın.
- 3 **[Liste seç] > [Favoriler]** seçeneğini seçin ve **OK** tuşuna basın.
↳ Kanal kılavuzunda yalnızca favori listesindeki kanallar görüntülenir.

Not

- Favori listelerine kanal ekleninceye kadar favori kanal kılavuzu boştur.

Tüm kanalların görüntülenmesi

Favori listesinden çıkabilir ve ayarlı tüm kanalları görüntüleyebilirsiniz.

- 1 TV izlerken **Q FIND** tuşuna basın.
↳ Kanal menüsü görüntülenir.
- 2 **≡ OPTIONS** tuşuna basın.
- 3 **[Liste seç] > [Tümü]** seçeneğini seçin ve **OK** tuşuna basın.
↳ Tüm kanallar, kanal kılavuzunda görüntülenir.

Not

- Kanal kılavuzu görüntülenirken tüm favori kanallar yıldız ile işaretli olarak gösterilir.

Favori listesini yönetme

- 1 TV izlerken **Q FIND** tuşuna basın.
↳ Kanal menüsü görüntülenir.
- 2 **≡ OPTIONS** tuşuna basın.
- 3 **[Liste seç] > [Tümü]** seçeneğini seçin ve **OK** tuşuna basın.
- 4 **≡ OPTIONS** tuşuna basın.
- 5 **[Fav olr ıştır]** veya **[Favori işaretini kaldır]** öğesini seçin ve **OK** tuşuna basın.
↳ Kanal, seçilen listeye eklenir (veya listeden çıkarılır).

Not

- Favori kanalların tümü, kanal kılavuzunda yıldız işaretiyle belirtilir.

Elektronik Program Kılavuzunun Kullanımı

Program rehberi, dijital TV programlarını gösteren bir ekran rehberidir. Bu rehberi kullanarak şu işlemleri gerçekleştirebilirsiniz:

- Yayınlanmakta olan dijital programların listesini görüntüleme
- Gelecek programları görüntüleme
- Programları türlere göre gruplama
- Programların başlama saatleri için hatırlatıcılar ayarlama
- Tercih edilen program rehberi kanallarını belirleme

EPG'nin açılması



- 1 **↑** tuşuna basın.
- 2 **[Program kılavuzu]** seçip **OK** tuşuna basın.
↳ Program rehberi açılır ve zamanlanmış programlar hakkında bilgi görüntüler.

Not

- Program rehberi verileri, yalnızca belirli ülkelerde kullanılabilir ve yüklenmesi uzun sürebilir.

Program rehberi seçeneklerini değiştirme

Program rehberi seçenekleri menüsünden animsaticı ekleyip silebilir, günü değiştirebilir ve diğer kullanışlı seçeneklere erişebilirsiniz.



- 1  tuşuna basın.
- 2 **[Program kılavuzu]** seçeneğini belirleyin, ardından **OK** tuşuna basın.
- 3  **OPTIONS** tuşuna basın.
↳ Program kılavuzu menüsü görüntülenir.
- 4 Aşağıdaki seçeneklerden birini belirleyin ve **OK** tuşuna basın.
 - **[Hatır. ayarla] / [Hatırlatıcıları sil]:** Program animsaticılarını ayarlar veya siler.
 - **[Gün dğıştrm]:** Program rehberi gününü belirler.
 - **[More info]:** Program bilgilerini görüntüler.
 - **[Tarza göre ara]:** TV programlarını türe göre arar.
 - **[Zmnlın animsaticılar]:** Program animsaticılarını listeler.Yalnızca gelecek programlar için geçerlidir.
 - **[EPG verilerini al]:** En yeni program bilgilerini günceller.

TV saatini görüntüleme

TV ekranında saat görüntüleyebilirsiniz. Saat, TV servis operatörünüzden aldığı zaman verilerini kullanarak geçerli saati görüntüler.

TV saatinin manuel ayarlanması

Bazı ülkelerde TV saatini manuel olarak ayarmanız gerekebilir:

- 1  tuşuna basın.
- 2 **[Kurulum] > [TV ayarları] > [Tercihler] > [Saat]** seçeneğini belirleyin.
- 3 **[Otmk saat]** seçeneğini belirleyin, ardından **OK** tuşuna basın.
- 4 **[Manuel]** seçeneğini belirleyin, ardından **OK** tuşuna basın.
- 5 **[Saat]** veya **[Tarih]** öğesini seçin ve **OK** tuşuna basın.
- 6 Tarih ve saati ayarlamak için **Gezime düğmeleri** düğmesine basın.
- 7 **[Bitti]** seçeneğini belirleyin, ardından **OK** tuşuna basın.
- 8 Çıkmak için  tuşuna basın.

Not

- Seçtiğiniz ülke dijital yayını destekliyorsa, saat öncelikle TV operatöründen aldığı zaman verilerini görüntüler.

TV saatini görüntüleme

- 1 TV izlerken  **OPTIONS** tuşuna basın.
↳ Seçenekler menüsü görüntülenir.
- 2 **[Saat]** öğesini seçin.
↳ Saat görüntülenir.
- 3 **OK** tuşuna basın.

Not

- Saati devre dışı bırakmak için işlemi yineleyin.

Saat modunu deęiřtirme

- 1  tuřuna basın.
- 2 [Kurulum] > [TV ayarları] > [Tercihler] > [Saat] > [Otmk saat] sein.
- 3 [Otomatik] veya [Manuel] öęesini sein ve OK tuřuna basın.

Saat dilimini deęiřtirme

Not

- Bu seenek, yalnızca [Otmk saat] > [Otomatik] seeneęini belirledięinizde (saat aktarımları verileri olan ülkelerde) kullanılabilir.

- 1  tuřuna basın.
- 2 [Kurulum] > [TV ayarları] > [Tercihler] > [Saat] > [Saat dilimi] sein.
- 3 Zaman diliminizi sein.
- 4 Onaylamak için OK tuřuna basın.

Gün iřięından yararlanmayı kullanma

Not

- Bu seenek, yalnızca [Otmk saat modu] > [Manuel] seeneęi belirlenmiř ise kullanılabilir.

- 1  tuřuna basın.
- 2 [Kurulum] > [TV ayarları] > [Tercihler] > [Saat] > [Gün iřięindn yrlnm] seip OK tuřuna basın.
- 3 [Standart saat] veya [Gün iřięından yararlanma süre.] öęesini sein ve OK tuřuna basın.

Zamanlayıcıları kullanma

TV'yi belirtilen saatte bekleme moduna getirmek için zamanlayıcıları ayarlayabilirsiniz.

İpucu

- Zamanlayıcıları kullanmadan önce TV saatini ayarlayın.

TV'nin otomatik olarak bekleme moduna gemesi (uyku zamanlayıcısı)

Uyku zamanlayıcısı, TV'nin önceden belirlenen bir saatte bekleme moduna gemesini saęlar.

İpucu

- Geri sayım sırasında TV'nizi daha erken kapatabilir veya uyku zamanlayıcısını sıfırlayabilirsiniz.

- 1  tuřuna basın.
- 2 [Kurulum] > [TV ayarları] > [Tercihler] > [Uyku zamanlyc] seeneęini belirleyin.
↳ [Uyku zamanlyc] menüsü görüntülenir.
- 3 Sıfır ve 180 dakika arasında bir deęer sein.
↳ Sıfır seerseniz uyku zamanlayıcısı kapatılır.
- 4 Uyku zamanlayıcısını açmak için OK tuřuna basın.
↳ Belirlenen sürenin sonunda TV bekleme moduna geer.

Uygunuz içeriđi kilitleme

TV denetimlerini kilitleyerek çocuklarınızın belirli programları veya kanalları izlemesini önleyebilirsiniz.

Kodu ayarlama veya deđiştirme

- 1  tuşuna basın.
- 2 **[Kurulum]** > **[Kanal ayarları]**>**[Çocuk kilidi]** seçin.
- 3 **[Kodu ayarla]** veya **[Kodu deđiştir]** seçeneđini belirleyin.
↳ **[Kodu ayarla]** / **[Kodu deđiştir]** menüsü görüntülenir.
- 4 **Sayı tuşları** tuşunu kullanarak kodunuzu girin.
↳ PIN kodunuzu oluşturmak veya deđiştirmek için ekrandaki talimatları uygulayın.



İpucu



- Kodu unutsanız geçerli kodları iptal etmek için '8888' kodunu kullanın.

Bir veya birkaç kanalın kilitlemesi veya açılması

- 1  tuşuna basın.
- 2 **[Kurulum]** > **[Kanal ayarları]** > **[Çocuk kilidi]** > **[Kanal kilidi]** seçeneđini belirleyin.
↳ Kanal listesi gösterilir.
- 3 Kilitlemek veya kilidini açmak istediđiniz kanalı seçip **OK** tuşuna basın.
↳ Bir kanalı ilk kez kilitlediğinizde veya kanalın kilidini açtığınızda, PIN kodunuzu girmeniz istenir.
- 4 Kodunuzu girin ve **OK** tuşuna basın.
↳ Kanal kilitliyse, bir kilit simgesi görüntülenir.
- 5 Başka kanalları kilitlemek veya kanalların kilidini kaldırmak amacıyla işlemi tekrarlayın.
- 6 Kilitleri etkinleştirmek için TV'yi kapatıp açın.
↳ **CH -** veya **CH +** tuşlarını kullanarak kanal deđiştirdiğinizde kilitli kanallar atlanır.
↳ Kilitli kanallara kanal kılavuzundan erişerseniz, PIN kodunuzu girmeniz istenir.

Ebeveyn derecelendirmelerini ayarlama

Bazı dijital yayıncılar, programlarını yaşlara göre sınıflandırlar. TV'nizi sadece çocuđunuzun yaşına uygun yaş sınıflandırmasına ait programları görüntüleyecek şekilde ayarlayabilirsiniz.

- 1  tuşuna basın.
- 2 **[Kurulum]** > **[Kanal ayarları]** > **[Çocuk kilidi]** > **[Ebeveyn kont]** seçeneđini belirleyin.
↳ Bir kod ayarlama ekranı görüntülenir.
- 3 **Sayı tuşları** öğesini kullanarak kodunuzu girin.
↳ Derecelendirme menüsü görüntülenir.
- 4 Bir yaş sınırı seçin ve **OK** tuşuna basın.
- 5 Çıkmak için  tuşuna basın.

Scenea görüntüleme

TV'nizde duvar kağıdı olarak varsayılan resimlerden birinin görüntülenmesini sağlayabilirsiniz. Duvar kağıdı olarak kullanmak üzere bir resim de yükleyebilirsiniz. Uyku zamanlayıcısı kapalıysa, duvar kağıdı 240 dakika boyunca gösterilir. Açıkta, duvar kağıdı uyku zamanlayıcısının süresi kadar gösterilir.

Scenea'ya geçme



- 1  tuşuna basın.
- 2 **[Scenea]** seçeneğini belirleyin, ardından **OK** tuşuna basın.
 - ↳ Resim belirlenmezse varsayılan resim görüntülenir.
 - ↳ Varsa yüklenmiş olan Scenea resmi görüntülenir (bkz. 'Scenea resmini özelleştirme' sayfa 24).

Scenea resmini özelleştirme

Duvar kağıdı olarak kullanmak üzere bir resim yükleyebilirsiniz.

Not

- Yeni bir Scenea resmi yüklediğinizde geçerli Scenea resminin üzerine yazılır.
- Başka bir resmi duvar kağıdı olarak kullanmak isterseniz, boyutu en fazla 1 MB olan resmi bir USB depolama cihazına yüklemeniz gerekir.

- 1 Bir USB depolama cihazına boyutu en fazla 1 MB olan bir resim yükleyin.
- 2 USB saklama cihazını TV'ye takın.
- 3  tuşuna basın.
- 4 **[USB'ye gözet]** seçeneğini belirleyin, ardından **OK** tuşuna basın.
- 5 Bir resim seçin ve  **OPTIONS** tuşuna basın.
- 6 **[Scenea ayrı]** seçeneğini belirleyin, ardından **OK** tuşuna basın.
- 7 Scenea'dan çıkmak için herhangi bir düğmeye basın.

Dil değiştirme

Yayın sağlayıcınıza bağlı olarak bir TV kanalının ses dilini, altyazı dilini veya her ikisini birden değiştirebilirsiniz. Birden fazla ses dili, altyazı veya her ikisi teletekst veya DVB-T dijital yayınlar üzerinden yayınlanır. İkili sesli yayınlar Dijital yayınlarda altyazı dili seçebilirsiniz.

Menü dilinin değiştirilmesi

- 1  tuşuna basın.
- 2 **[Kurulum]** > **[TV ayarları]** > **[Tercihler]** > **[Menü dili]** seçimini yapın ve ardından **OK** tuşuna basın.
- 3 Bir dil seçin ve **OK** tuşuna basın.

Ses dilini değiştirme

Yayıncınız tarafından sağlanıyorsa, ses için başka bir dil seçebilirsiniz. Dijital kanallarda birden fazla dil kullanılabilir. Analog kanallarda iki dil kullanılabilir.

- 1 TV izlerken  **OPTIONS** tuşuna basın.
- 2 Dijital kanallar için **[Ses dili]** seçin, dili belirleyin ve **OK** tuşuna basın.
- 3 Analog kanallar için **[Dual I-II]** seçin, dili belirleyin ve **OK** tuşuna basın.

Altyazıları gösterme veya gizleme

- 1 TV izlerken **SUBTITLE** tuşuna basın.
- 2 Aşağıdakilerden birini seçin ve **OK** tuşuna basın.
 - **[Altyazıları aç]:** Altyazıları her zaman gösterir.
 - **[Altyazıları kapat]:** Altyazıları hiçbir zaman göstermez.
 - **[Sessizken açık]:** Ses kapatıldığında altyazıları gösterir.

Not

- Her bir analog kanalda alt yazıyı etkinleştirmek için bu işlemi tekrarlayın.
- Alt yazı özelliğini devre dışı bırakmak için **[Altyazılar]** > **[Altyazıları kapat]** seçeneğini belirleyin.

Dijital kanallarda altyazı dili seçme

Not

- Aşağıda anlatıldığı gibi dijital bir TV kanalında alt yazı dili seçtiğinizde kurulum menüsünde seçili tercih edilen alt yazı dili geçici olarak geçersiz olacaktır.

- 1 TV izlerken **≡** **OPTIONS** tuşuna basın.
- 2 **[Altyazı dili]** seçeneğini belirleyin, ardından **OK** tuşuna basın.
- 3 Altyazı dili seçer.
- 4 Onaylamak için **OK** tuşuna basın.

USB cihazlardan fotoğraf, müzik ve video kullanma

Dikkat

- Philips, USB depolama cihazının desteklenmemesinden veya cihazdaki verilerin bozulmasından veya silinmesinden sorumlu değildir.

İçindeki fotoğrafları, müziği veya videoları kullanmak istediğiniz USB depolama cihazını bağlayın.

- 1 TV'yi açın.
- 2 USB cihazını TV'nizin yan tarafındaki USB bağlantı noktasına takın.
- 3 **▲** tuşuna basın.
- 4 **[USB'ye gözet]** seçeneğini belirleyin, ardından **OK** tuşuna basın
↳ USB tarayıcısı görüntülenir:

Fotoğraf görüntüleme

- 1 USB tarayıcısında **[Resim]** seçip **OK** tuşuna basın.
- 2 Fotoğraf veya fotoğraf albümü seçip **OK** tuşuna basarak fotoğrafın ekranı kaplamasını sağlayabilirsiniz.
 - Sonraki veya önceki fotoğrafı görüntülemek için **◀▶** tuşuna basın.
- 3 Geri dönmek için **↶** tuşuna basın.

Fotoğraflarınızı slayt gösterisi olarak görüntüleme

- 1 Bir fotoğraf tam ekran formatında görüntülenirken **OK** tuşuna basın.
↳ Seçilen fotoğraftan itibaren bir slayt gösterisi başlatılır.
 - Oynatmayı kontrol etmek için aşağıdaki tuşlara basın:
 - **▶** oynatır.
 - **||** duraklatır.
 - **◀** veya **▶** önceki veya sonraki fotoğrafı oynatır.
 - **■** durdurur.
 - Geri dönmek için **↶** tuşuna basın.

Slayt gösterisi ayarlarını değiştirme

- 1 Slayt gösterisi görüntülenirken **≡** **OPTIONS** tuşuna basın.
↳ Slayt gösterisi seçenek menüsü görüntülenir:
- 2 Aşağıdakilerden birini seçin ve **OK** tuşuna basın.
 - **[Sly gt bsl/dr]:** Slayt gösterisini başlatır veya durdurur.
 - **[Slyt gstr gsl]:** Bir resimden diğerine geçişi ayarlar.
 - **[Sly gstr frk.]:** Her fotoğraf için görüntüleme süresini belirler.
 - **[Yinele] / [Bir kez oynat]:** Klasördeki resimleri bir kere veya sürekli olarak görüntüler.

- **[Karıştırma kapalı] / [Karıştırma açık]:** Resimleri art arda veya karışık sırayla görüntüleyin.
- **[Gör döndür]:** Fotoğrafi döndürür.
- **[Bilgi göster]:** Fotoğraf adı, tarihi, boyutu ve slayt gösterisindeki bir sonraki fotoğrafı görüntüler.
- **[Scenea ayrı]:** Seçili resmi TV duvar kağıdı olarak ayarlar (bkz. 'Scenea görüntüleme' sayfa 24).

3 Geri dönmek için ↶ tuşuna basın.

Not

- **[Gör döndür]** ve **[Bilgi göster]** yalnızca slayt gösterisi duraklatıldığında görünür.

Müzik dinleme

- 1 USB tarayıcısında **[Müzik]** seçip **OK** tuşuna basın.
- 2 Müzik parçası veya albümü seçtikten sonra oynatmak için **OK** tuşuna basın.
- 3 Oynatmayı kontrol etmek için oynatma tuşlarına basın:
 - ▶ oynatır.
 - || duraklatır.
 - ◀ veya ▶ önceki veya sonraki parçayı oynatır.
 - ◀◀ veya ▶▶ ileri veya geri sarar.
 - ■ durdurur.

Müzik ayarlarının değiştirilmesi

- Müzik çalarken aşağıdaki ayarların birine erişmek için ≡ **OPTIONS** tuşuna basın ve daha sonra **OK** tuşuna basın.
 - **[Oynatmayı durdur]:** Müziği durdurur.
 - **[Yinele]:** Bir şarkıyı bir kez veya sürekli olarak çalar.
 - **[Karıştırma açık] / [Karıştırma kapalı]:** Şarkıları sırayla veya rastgele çalar.
 - **[Bilgi göster]:** Dosya adını görüntüler.

Video izlenmesi

- 1 USB tarayıcısında **[Video]** seçip **OK** tuşuna basın.
- 2 Oynatmak için **OK** tuşuna basın.
- 3 Oynatmayı kontrol etmek için oynatma tuşlarına basın:
 - ▶ oynatır.
 - || duraklatır.
 - ◀ veya ▶ önceki veya sonraki videoyu oynatır.
 - ◀◀ veya ▶▶ ileri veya geri sarar.
 - ■ durdurur.

Video ayarlarını değiştirilmesi

- Video oynatırken aşağıdaki ayarların birine erişmek için ≡ **OPTIONS** tuşuna basın ve daha sonra **OK** tuşuna basın.
 - **[Oynatmayı durdur]:** Videoyu durdurur.
 - **[Yinele]:** Bir kez oynatır veya tekrarlar.
 - **[Tam ekran] / [Küçük Ekran]:** Videoyu ekranın tamamında göstermek üzere genişlemiş olarak görüntüleyin ve orijinal resim biçiminde görüntüleyin.
 - **[Karıştırma açık] / [Karıştırma kapalı]:** Şarkıları sırayla veya rastgele oynatır.
 - **[Bilgi göster]:** Dosya adını görüntüler.

Müzikli slayt gösterisi görüntüleme

Resimli slayt gösterisini arka plan müziğiyle birlikte görüntüleyebilirsiniz.

- 1 Bir şarkı albümü seçin.
- 2 **OK** tuşuna basın.
- 3 USB içerik tarayıcısına dönmek için ↶ tuşuna basın.
- 4 Bir resim albümü seçin.
- 5 **OK** tuşuna basın.
↳ Slayt gösterisi başlar.
- 6 Çıkmak için ↶ düğmesine basın.

USB depolama cihazı bağlantısının kesilmesi



Dikkat

- USB depolama cihazınıza zarar vermemek için bu işlem adımlarını uygulayın.

- 1 USB tarayıcısından çıkmak için **↩** tuşuna basın.
- 2 Beş saniye bekleyin ve USB depolama cihazını çıkarın.

Dijital radyo kanallarını dinleme

- 1 **Q** FIND tuşuna basın.
↳ Kanal menüsü görüntülenir.
- 2 **☰** OPTIONS tuşuna basın ve **[Liste seç]** > **[Radyo]** öğesini seçin.
↳ Radyo kanal kılavuzu görüntülenir.
- 3 Bir radyo kanalı seçin ve dinlemek için **OK** tuşuna basın.

TV yazılımını güncelleme

Philips, sürekli olarak ürünlerini geliştirmeye çalışmaktadır ve güncellemeler çıktığında TV yazılımını güncelleme önerisini önemle tavsiye ederiz.

TV yazılımını güncelleme yöntemleri.

TV yazılımını güncellemek için aşağıdaki yöntemlerden birini kullanabilirsiniz:

- A: USB cihazı ile
B: dijital yayınlar üzerinden istendiğinde, veya
C: dijital yayınlar üzerinden istendikten sonra.

A: USB cihazı ile güncelleme

USB depolama cihazıyla güncelleme yapmak için ihtiyacınız olanlar:

- Boş bir USB flash sürücü. USB flash sürücü, FAT veya DOS formatlı olmalıdır. Bir USB sabit disk kullanmayın.
- İnternet erişimli bir bilgisayar
- ZIP dosya biçimini destekleyen bir arşivleme yardımcı programı (örneğin, Microsoft® Windows® için WinZip® veya Macintosh® için Stuffit®).

Adım 1: Geçerli yazılım sürümünü kontrol edin

- 1 **▲** tuşuna basın.
- 2 **[Kurulum]** > **[Yazılım ayarları]** > **[Geçerli yazılgil]** seçeneğini belirleyin.
↳ Geçerli yazılım bilgileri görüntülenir.
- 3 Yazılım sürüm numarasını not edin.
- 4 Geri dönmek için **OK** tuşuna basın.
- 5 Çıkmak için **↩** düğmesine basın.

Adım 2: En yeni yazılım sürümünü indirin ve güncelleyin

- 1 Bir USB depolama cihazı bağlayın.
- 2 **▲** tuşuna basın.
- 3 **[Kurulum]** > **[Yazılımı güncelle]** öğesini seçin.
- 4 Talimatları uygulayarak USB depolama cihazınıza bir dosya yükleyin.
- 5 USB depolama cihazını bilgisayarınıza bağlayıp dosyayı çift tıklayın.
↳ Bir Web sayfası açılır.
- 6 Web sayfasındaki talimatları uygulayın.
 - Geçerli yazılım sürümü en yeni yazılım güncelleme dosyası ile aynıysa, TV'nizin yazılımını güncelleme gerekmez.
 - Geçerli yazılım sürümü, en yeni yazılım güncelleme dosyasından eskirse en yeni yazılım güncelleme dosyasını indirip USB cihazınızın kök dizinine kopyalayın.
- 7 USB depolama aygıtını bilgisayardan çıkarın.

Adım 3: TV yazılımı ile güncelleme

- 1 USB saklama cihazınızı TV'ye takın.
↳ TV USB flash sürücüsünü tespit eder ve yazılım sürümü için taramaya başlar.
- 2 Yazılımı güncellemenizi isteyen bir ileti görüntülenirse TV yazılımını güncellemek için ekrandaki talimatları uygulayın.
- 3 İleti görüntülenmezse aşağıdaki adımlardan devam edin:
- 4 **↑** tuşuna basın.
- 5 **[Kurulum] > [Yazılım ayarları] > [Yerel güncel]** seçeneğini belirleyin.
- 6 İndirdiğiniz dosyayı seçin ve TV yazılımını el ile güncellemek için **OK** tuşuna basın.
- 7 Güncelleme işlemini tamamlamak için ekrandaki talimatları uygulayın.
- 8 Çıkmak için **↩** düğmesine basın.

B: Dijital yayınlar üzerinden istendiğinde güncelleyin

Dijital yayın (DVB-T) alırsanız, TV'niz yazılım güncellemelerini otomatik olarak alabilir. TV'niz bir yazılım güncellemesi aldığı anda, sizden TV yazılımını güncellemenizi ister:

- 1 **↑** tuşuna basın.
- 2 **[Kurulum] > [Yazılım ayarları] > [Bildirim] öğesini seçin.**
- 3 Yazılım güncellemesi yapmanızı isteyen bir ileti görünürse talimatları uygulayarak güncellemeyi başlatın.
↳ Yazılım güncellemesi tamamlandıktan sonra TV yeniden çalıştırılır.
- 4 Yazılımı güncellemek istemiyorsanız **[Kurulum] > [Yazılım ayarları] > [Duyuruyu temizle]** seçip **OK** tuşuna basın.

Not

- Güncellemeyi atlırsanız daha sonra manuel olarak yapabilirsiniz (bkz. 'C: Dijital yayınlar üzerinden güncellemeleri kontrol edin' sayfa 28).

C: Dijital yayınlar üzerinden güncellemeleri kontrol edin

Dijital yayınlar üzerinden kullanılabilir güncellemeler olup olmadığını kontrol edebilirsiniz.

- 1 **↑** tuşuna basın.
- 2 **[Kurulum] > [Yazılım ayarları] > [Önemli günc. kontrol et]** seçeneğini belirleyin.
- 3 Güncelleme varsa, güncellemeyi başlatmak için ekrandaki talimatları uygulayın.
↳ Yazılım güncellemesi tamamlandıktan sonra TV yeniden çalıştırılır.

TV tercihlerinin değiştirilmesi

TV ayarlarınızı özelleştirmek için tercihler menüsünü kullanın.

- 1 **↑** tuşuna basın.
- 2 **[Kurulum] > [TV ayarları] > [Tercihler]** seçin.
- 3 Aşağıdakilerden birini seçin ve **OK** tuşuna basın.
 - **[Menü dili]:** Menü dili seçer.
 - **[Uyku zamanı]:** TV'nin önceden belirlenen bir saatte bekleme moduna geçmesini sağlar.
 - **[Konum]:** Ev veya mağaza olarak bulunduğunuz yere göre TV ayarlarınızı en uygun duruma getirir.
 - **[E-etiket]:** (Yalnızca mağaza modu için) E-etiketi açar veya kapatır.
 - **[Ses svys çbğ]:** Ses düzeyini değiştirirken ses düzeyi ayar çubuğunu görüntüler.
 - **[Otomatik kapatma]:** Enerji tasarrufu sağlamak için TV'nin, belirli bir süre kullanılmadığında kapatılmasını sağlar. Bu TV, enerji verimliliği ayarlarına sahip olarak tasarlanmıştır. Dört saat boyunca herhangi bir kullanıcı işlemi (bir uzaktan kumanda düğmesine veya ön paneldeki bir düğmeye basma gibi) yapılmazsa TV otomatik olarak bekleme moduna geçer.

- **[Kanal bilgileri boyutu]:** Kanal değiştirirken görüntülenen bilgi türünü değiştirir.
- **[Evrensel erişim]:** Evrensel erişim menüsünü etkinleştirir veya devre dışı bırakır.
- **[Tuş sesi]:** Uzaktan kumanda veya TV üzerindeki tuşlara bastığınızda ses çıkmasını sağlar.
- **[Ses gecikmesi]:** TV'deki görüntü ile bağlı ev sineması sisteminden gelen ses çıkışını otomatik olarak senkronize eder.
- **[TV konumu]:** TV'nizin montaj şekline göre en iyi ayarları uygular.
- **[Teletext 2.5]:** Teletext 2.5'i etkinleştirir veya devre dışı bırakır. (Dijital TV için)
- **[Saat]:** Saati TV'de gösterir veya gizler ve saat seçeneklerini belirler.

TV'yi fabrika ayarlarına sıfırlama

TV'nizin varsayılan görüntü ve ses ayarlarını geri yükleyebilirsiniz. Kanal kurulum ayarları değişmez.

- 1 **▲** tuşuna basın.
- 2 **[Kurulum] > [TV ayarları] > [Fabrika ayar]** seçeneklerini seçin ve ardından **OK** tuşuna basın.
- 3 Kod girmeniz istenirse çocuk kilidi kodunu girin (bkz. 'Kodu ayarlama veya değiştirme' sayfa 23).
↳ Onay mesajı görüntülenir.
- 4 Onaylamak için **OK** tuşuna basın.

Bir TV demosu başlatılması

TV'nizin özelliklerini daha iyi anlamak için demoları kullanabilirsiniz. Bazı demolar, belirli modellerde yoktur. Kullanılabilir demolar menü listesinde görüntülenir.

- 1 TV izlerken **▲** tuşuna basın.
- 2 **[Kurulum] > [Demoyu izle]**, **OK** seçin.
- 3 Demo seçin ve **OK** tuşuna basarak görüntüleyin.
- 4 Çıkmak için **↶** düğmesine basın.

6 Kanalları kurma

TV'nizi ilk kez ayarlarken bir menü dili seçmeniz ve TV ve dijital radyo kanallarının (varsa) otomatik olarak ayarlanmasını gerçekleştirmeniz istenir. Ardından kanalları yeniden kurabilir ve ince ayar yapabilirsiniz.

Kanalların otomatik olarak ayarlanması

Kanalları otomatik olarak arayabilir ve kaydedebilirsiniz.

Not

- Çocuk kilidi kodunu belirlemediyseniz, kodu belirlemeniz istenebilir (bkz. 'Kodu ayarlama veya değiştirme' sayfa 23).

Adım 1: Menü dilinin seçilmesi

- 1  tuşuna basın.
- 2 **[Kurulum]** > **[TV ayarları]** > **[Tercihler]** > **[Menü dili]** seçimini yapın ve ardından **OK** tuşuna basın.
- 3 Bir dil seçin ve **OK** tuşuna basın.

Adım 2: Kanalların aranması

TV ilk kez açıldığında, tüm kanalların kurulumu gerçekleştirilir. Dil ve ülke ayarını yapmak ve bulunan tüm TV kanallarını kurmak için tam kurulumu yeniden yapabilirsiniz.



Not

- Belirli modellerde seçeneklerden bazıları farklıdır.

- 1  tuşuna basın.
- 2 **[Kurulum]** > **[Kanal ara]** seçeneğini seçin ve **OK** tuşuna basın.
- 3 **[Kanalları yeniden ayarla]** seçeneğini belirleyin, ardından **OK** tuşuna basın.
↳ Ülke menüsü görüntülenir.
- 4 Ülkenizi seçip **OK** tuşuna basın.
↳ Ağ menüsü görüntülenir.
- 5 Ağ seçip **OK** tuşuna basın.
 - **[Anten]:** Ücretsiz antenli kanallara veya dijital DVB-T kanallarına erişim.
 - **[Kablo]:** Kablolu kanallara veya dijital DVB-C kanallarına erişim.
- 6 Varsa, diğer seçenekleri belirlemek için ekrandaki talimatları uygulayın.
↳ Kanal arama için başlangıç menüsü görüntülenir.
- 7 **[Başlat]** seçeneğini belirleyin, ardından **OK** tuşuna basın.
↳ Kullanılabilen tüm kanallar kaydedilir.
- 8 Çıkmak için **OK** düğmesine basın.

Kanal listesini güncelleme

TV'niz bekleme modundayken kanalların otomatik olarak güncellenmesini etkinleştirebilirsiniz. TV'nizde kayıtlı olan kanallar, yayındaki kanal bilgilerine göre her sabah güncellenir.

- 1  tuşuna basın.
- 2 **[Kurulum]** > **[Kanal ayarları]** > **[Kanal kurulumu]** > **[Otomatik kanal güncellemesi]** seçeneğini belirleyin.
- 3 Otomatik güncellemeyi etkinleştirmek için **[Açık]**, devre dışı bırakmak için **[Kapalı]** öğesini seçin.
- 4 Geri dönmek için  tuşuna basın.

Analog kanalları elle kurma

Analog TV kanallarını arayıp tek seferde kaydedebilirsiniz.

Not

- Çocuk kilidi kodunu belirlemediyseniz, kodu belirlemeniz istenebilir (bkz. 'Kodu ayarlama veya değiştirme' sayfa 23).

Adım 1: Sisteminizin seçilmesi

Not

- Sistem ayarlarınız doğruysa bu adımı atlayın.

- 1 **↑** tuşuna basın.
- 2 **[Kurulum] > [Kanal ayarları] > [Kanal kurulumu] > [Analog: Manüel anten takma] > [Sistem]** seçip **OK** tuşuna basın.
- 3 Ülke veya bölgeniz için sistem seçin ve **OK** tuşuna basın.

Adım 2: Kanalların aranması ve kaydedilmesi

- 1 **↑** tuşuna basın.
- 2 **[Kurulum] > [Kanal ayarları] > [Kanal kurulumu] > [Analog: Manüel anten takma] > [Kanal bul]** seçip **OK** tuşuna basın.
 - Kanalın üç basamaklı frekansını biliyorsanız girin.
 - Arama yapmak için **[Ara]** seçip **OK** tuşuna basın.
- 3 Kanal bulunduktan sonra **[Bitti]** seçin ve ardından **OK** tuşuna basın.
 - Kanalı yeni bir numarayla kaydetmek için **[Yeni knl olrk sakla]** seçip **OK** tuşuna basın.
 - Kanalı önceki seçilen kanal olarak kaydetmek için **[Geçerli kanalı sakla]** seçip **OK** tuşuna basın.

Adım 3: Kanalların ince ayarının yapılması

- 1 **↑** tuşuna basın.
- 2 **[Kurulum] > [Kanal ayarları] > [Kanal kurulumu] > [Analog: Manüel anten takma] > [İnce ayar]** seçip **OK** tuşuna basın.
- 3 Kanalın ince ayarını yapmak için **▲▼** tuşlarına basın.

Dijital kanalları elle kurma

Dijital TV kanallarını arayıp tek seferde kaydedebilirsiniz.

Not

- Çocuk kilidi kodunu belirlemediyseniz, kodu belirlemeniz istenebilir (bkz. 'Kodu ayarlama veya değiştirme' sayfa 23).

- 1 **↑** düğmesine basın.
- 2 **[Kurulum] > [Kanal ayarları] > [Kanal kurulumu] > [Dijital:Alma testi] > [Kanal bul]** seçip **OK** tuşuna basın.
- 3 Kanal frekansını girmek için **Sayı tuşları** tuşuna basın.
- 4 **[Ara]** seçeneğini belirleyin, ardından **OK** tuşuna basın.
- 5 Doğru kanal bulunduktan sonra **[Sakla]** seçimini yapın ve ardından **OK** tuşuna basın.
- 6 Çıkmak için **↩** düğmesine basın.

Not

- Alım kötüyse, anteninizin konumunu değiştirin ve prosedürü tekrarlayın.
- Kanalı DVB-C alıyorsanız kablolu sağlayıcınız simge oranı vermediyse **[Simge oranı modu][Otomatik]** seçimini yapın.

Kanalların yeniden adlandırılması

Kanalların yeniden adlandırılabilirsiniz. Kanalı seçtiğinizde, kanalın adı görüntülenir:

- 1 TV izlerken **Q FIND** tuşuna basın.
↳ Kanal menüsü görüntülenir.
- 2 Yeniden adlandırılacak kanalı seçin.
- 3 **☰ OPTIONS** tuşuna basın.
↳ Kanal seçenekleri menüsü görüntülenir.
- 4 **[Kanı yen adl]** seçeneğini belirleyin, ardından **OK** tuşuna basın.
- 5 Metin girişi kutusunu görüntülemek için **OK** tuşuna basın.
- 6 Her karakter için, karakteri seçin ve **OK** tuşuna basın.
 - Büyük harfleri, küçük harfleri ve sembolleri seçmek için: Boşluk tuşunun üzerindeki sıradan ilgili tuşu seçin ve ardından **OK** tuşuna basın.
- 7 Tamamlandığında **[Bitti]** seçeneğini belirleyin ve **OK** tuşuna basın.
↳ Metin girişi kutusu kapanır.
- 8 Kanalı yeniden adlandırma menüsünde **[Bitti]** seçeneğini belirleyin ve **OK** tuşuna basın.

Kanalların yeniden düzenlenmesi

Kanal kurulumunu yaptıktan sonra, kanalların görüntülenme sırasını yeniden düzenleyebilirsiniz.

- 1 TV izlerken **Q FIND** tuşuna basın.
↳ Kanal menüsü görüntülenir.
- 2 **☰ OPTIONS** tuşuna basın.
↳ Kanal seçenekleri menüsü görüntülenir.
- 3 **[Tekrar sırala]** seçeneğini belirleyin, ardından **OK** tuşuna basın.
- 4 Yeniden düzenleyeceğiniz kanalı seçin, ardından **OK** tuşuna basın.
↳ Seçilen kanal vurgulanır.
- 5 Vurgulu kanalı yeni konumuna taşıyıp **OK** tuşuna basın.
- 6 **☰ OPTIONS** tuşuna basın.
- 7 **[Yıdn sırlma tm]** seçeneğini belirleyin, ardından **OK** tuşuna basın.

Kanalların gizlenmesi

Yetkisiz erişimi önlemek istediğiniz kanalları kanal listesinde gizleyebilirsiniz.

- 1 TV izlerken **Q FIND** tuşuna basın.
↳ Kanal menüsü görüntülenir.
- 2 Gizlenecek kanalı seçin.
- 3 **☰ OPTIONS** tuşuna basın.
↳ Kanal seçenekleri menüsü görüntülenir.
- 4 **[Kanalı gizle]** seçeneğini belirleyin, ardından **OK** tuşuna basın.
↳ Kanal gizli olarak işaretlenir.

Kanalların gösterilmesi

Yetkisiz erişimi önlemek istediğiniz kanalları kanal listesinde gizleyebilirsiniz.

- 1 TV izlerken **Q FIND** tuşuna basın.
↳ Kanal menüsü görüntülenir.
- 2 **☰ OPTIONS** tuşuna basın.
↳ Kanal seçenekleri menüsü görüntülenir.
- 3 **[Gizli kanalları göster]** seçeneğini belirleyin, ardından **OK** tuşuna basın.
↳ Tüm gizli kanallar görüntülenir.
- 4 Gizliliğini kaldıracağınız kanalı seçin ve **☰ OPTIONS** tuşuna basın.
- 5 **[Kanalı göster]** seçeneğini belirleyin, ardından **OK** tuşuna basın.
↳ Kanala ilişkin gizli işareti kaldırılır.
↳ Gizli kanala erişebilirsiniz.
- 6 Çıkmak için **↩** düğmesine basın.

CAM servislerine erişim

- 1 CAM takma ve etkinleştirme (bkz. 'CAM takma ve etkinleştirme' sayfa 38).
- 2 **☰ OPTIONS** tuşuna basın.
- 3 **[Ortak arayüz]** öğesini seçin.
↳ Dijital TV servis operatörü tarafından sağlanan uygulamalar görüntülenir.

Not

- Bu menü seçeneği, yalnızca CAM doğru şekilde takılmış ve etkinleştirilmişse kullanılabilir.

7 Cihazların bağlanması

Bu bölümde cihazların farklı konnektörlere nasıl bağlandığı açıklanmaktadır. Bu konnektörlerin TV'nizdeki yerleri için hızlı başlangıç kılavuzu'na bakın. Diğer cihazlar için daha fazla bağlantı önerisi Hızlı Başlangıç Kılavuzu'nda verilmiştir.

Not

- TV'nize cihaz bağlarken farklı tipte konnektör kullanabilirsiniz.

İpucu

- Bağlantıyı yaptıktan sonra cihazınıza kolayca erişmek için ana menüye ekleyin: **↑** tuşuna basıp [Yeni cihaz ekl] seçin.

Arka bağlantılar

① TV ANTENNA

Anten, kablo veya uydudan gelen sinyal girişi.

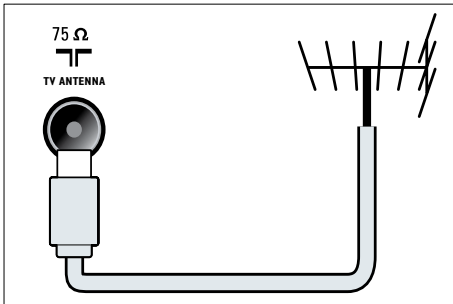

② EXT 1 (RGB ve CVBS)

DVD çalarlar veya oyun konsolları gibi analog veya dijital cihazlardan gelen analog ses ve video girişi.

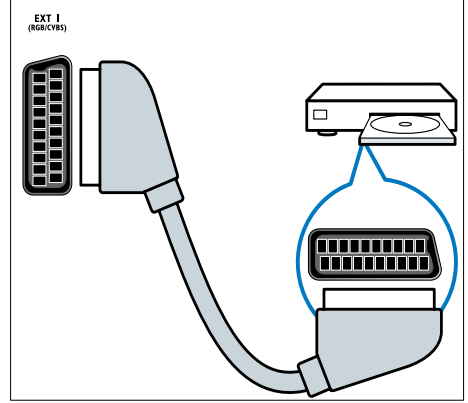

③ DİJİTAL SES ÇIKIŞI

Ev sinema sistemlerine ve diğer dijital ses sistemlerine giden dijital ses çıkışıdır.

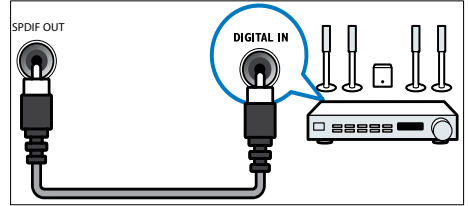

④ SERV. U

Yalnızca servis personelinin kullanımı içindir.

⑤ PC IN (VGA ve AUDIO IN)

Bilgisayardan gelen ses ve video girişi.

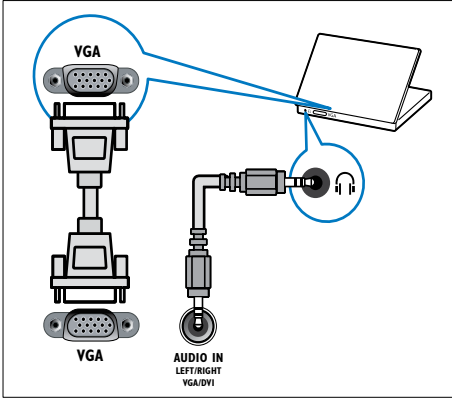

⑥ HDMI 1 ARC

Blu-ray oynatıcılar gibi yüksek çözünürlüklü dijital cihazlardan gelen dijital ses ve video girişi. Ayrıca TV sesini ev sinema sistemi gibi diğer EasyLink uyumlu cihazlara verir.

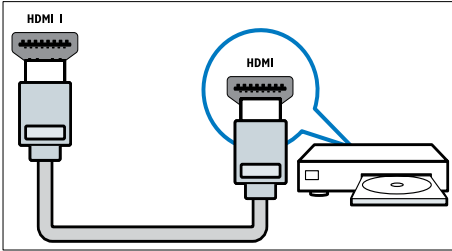

DVI veya VGA üzerinden yapılan bağlantılar ek bir ses kablosu gerektirir (bkz. 'Bilgisayar bağlanması' sayfa 37).

⑦ HDMI 2 (Belirli modellerde)

Blu-ray oynatıcılar gibi yüksek çözünürlüklü dijital cihazlardan gelen dijital ses ve video girişi.

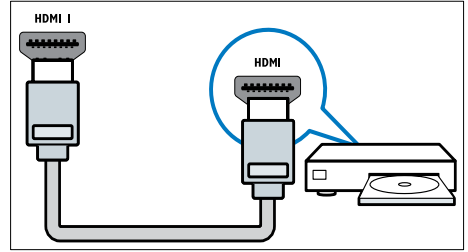

DVI veya VGA üzerinden yapılan bağlantılar ek bir ses kablosu gerektirir (bkz. 'Bilgisayar bağlanması' sayfa 37).

⑧ EXT 2 (Y Pb Pr ve AUDIO L/R)

DVD çalarlar veya oyun konsolları gibi analog veya dijital cihazlardan gelen analog ses ve video girişi.

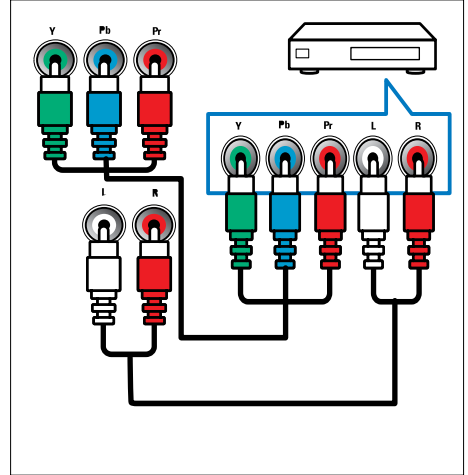

Yan bağlantılar

- ① **AUDIO L/R**
VIDEO ögesine bağlı analog cihazlardan gelen ses girişi.

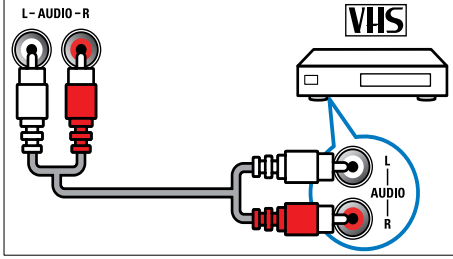

- ② **VIDEO**
VCR gibi analog cihazlardan gelen kompozit video girişi.

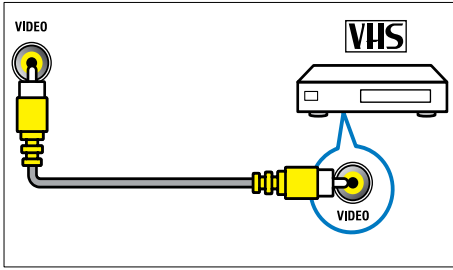

- ③ **USB**
USB depolama cihazlarından gelen veri girişi.

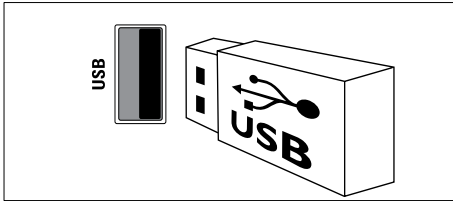

- ④ **HDMI**
Blu-ray oynatıcılar gibi yüksek çözünürlüklü dijital cihazlardan gelen dijital ses ve video girişi.

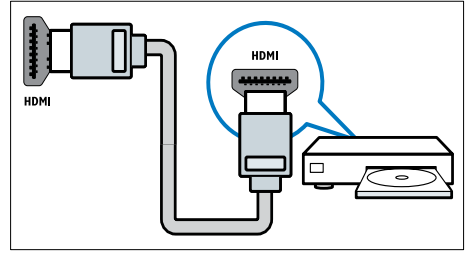

- ⑤ **🎧 (Kulaklık)**
Hoparlör veya kulaklıklara giden stereo ses çıkışıdır.

- ⑥ **COMMON INTERFACE**
Koşullu Erişim Modülü (CAM) yuvasıdır.

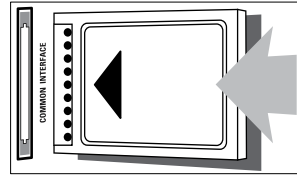

Bilgisayar bağlanması

TV'ye bilgisayar bağlamadan önce

- Bilgisayarınızın ekran yenileme hızını 60Hz değerine ayarlayın.
- Bilgisayarınızın desteklediği bir ekran çözünürlüğü seçin.

Bilgisayarı aşağıdaki konnektörlerden biriyle bağlayın:

Not

- DVI veya VGA üzerinden yapılan bağlantılar ek bir ses kablosu gerektirir.

HDMI kablosu

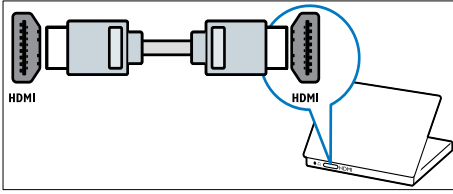

DVI-HDMI kablo

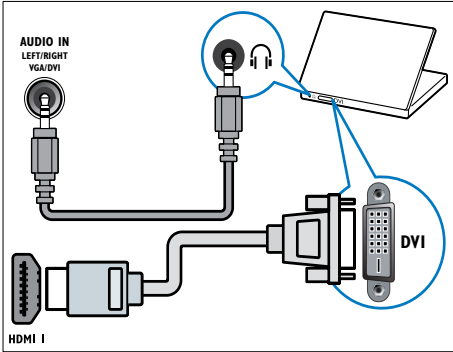

HDMI kablo ve HDMI-DVI adaptörü

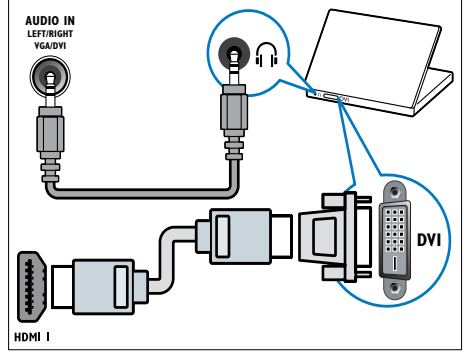

VGA kablo

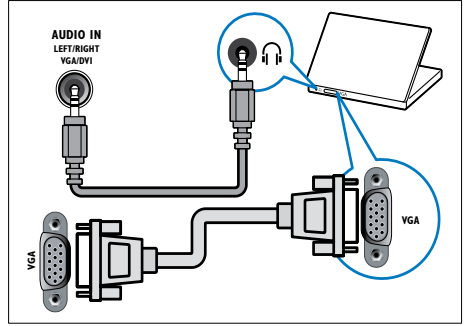

Koşullu Erişim Modülünün kullanımı

Dijital TV servis operatörleri, dijital TV kanalı kodlarının çözülebilmesi için bir Koşullu Erişim Modülü (CAM) sağlar.

Not

- Koşullu Erişim Modülü'ne bir akıllı kart yerleştirilmesi hakkında operatörünüz tarafından sağlanan belgeleri inceleyin.

CAM takma ve etkinleştirme

Dikkat

- Aşağıda anlatılan talimatları mutlaka uygulayın. CAM'ın hatalı takılması CAM ve TV'nize zarar verebilir.

- 1 TV'yi kapatın ve güç çıkışı bağlantısını kesin.
- 2 CAM üzerinde basılı talimatlara uygun olarak CAM ögesini TV'nizin yan tarafındaki **COMMON INTERFACE** içine yavaşça takın.

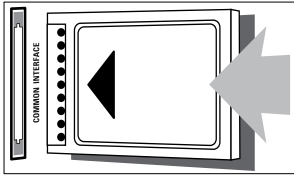

- 3 CAM ögesini gittiği yere kadar itin.
- 4 TV'yi güç çıkışına yeniden bağlayın.
- 5 TV'yi açın ve CAM ögesinin etkinleştirilmesini bekleyin. Bu işlem birkaç dakika sürebilir. Kullanma sırasında CAM'ı yuvadan çıkarmayın, dijital hizmetler devre dışı bırakılır.

CAM servislerine erişim

- 1 CAM takma ve etkinleştirme (bkz. 'CAM takma ve etkinleştirme' sayfa 38).
- 2 **OPTIONS** tuşuna basın.
- 3 **[Ortak arayüz]** ögesini seçin.
 - ↳ Dijital TV servis operatörü tarafından sağlanan uygulamalar görüntülenir.

Not

- Bu menü seçeneği, yalnızca CAM doğru şekilde takılmış ve etkinleştirilmişse kullanılabilir.

Philips Easylink kullanımı

Philips EasyLink geliştirilmiş kontrol özellikleriyle HDMI-Consumer Electronic Control (CEC) uyumlu cihazlarınızı en verimli şekilde kullanın. HDMI-CEC uyumlu cihazlarınız HDMI üzerinden bağlıysa TV uzaktan kumandanızdan onları da kontrol edebilirsiniz.

Philips EasyLink'i etkinleştirmek için:

- HDMI üzerinden en az iki HDMI-CEC uyumlu cihaz bağlayın
- Her HDMI-CEC uyumlu cihazı düzgün şekilde yapılandırın
- EasyLink'i açma

Not

- EasyLink uyumlu cihaz açık olmalı ve kaynak olarak seçilmelidir.
- Philips, tüm HDMI CEC cihazlarıyla %100 birlikte çalışabilme garantisi sağlamaz.

EasyLink'i açma veya kapatma

HDMI-CEC uyumlu cihazdan içerik oynattığınızda TV beklemeden doğru kaynağa geçer.

Not

- Philips EasyLink'i kullanmak istemiyorsanız kapatın.

- 1 **↑** tuşuna basın.
- 2 **[Kurulum]** > **[TV ayarları]** > **[EasyLink]** > **[EasyLink]** seçeneğini belirleyin.
- 3 **[Açık]** veya **[Kapalı]** öğesini seçin ve **OK** tuşuna basın.

Tek dokunuşta oynatmanın kullanımı

- 1 EasyLink'i açtıktan sonra cihazınızın oynatma düğmesine basın.
↳ TV otomatik olarak doğru kaynağa geçiş yapar.

Tek dokunuşta oynatma kontrolünün kullanımı

Bu ayarı destekleyen birden fazla HDMI-CEC cihaz bağlıysanız, cihazların tümü TV uzaktan kumandasındaki oynatma düğmelerine yanıt verir.

Dikkat

- Bu gelişmiş bir ayardır: Bu ayarı desteklemeyen cihazlar TV uzaktan kumandasına yanıt vermeyecektir.

- 1 **↑** tuşuna basın.
- 2 **[Kurulum]** > **[TV ayarları]** > **[EasyLink]** > **[EasyLink uzaktan kumanda]** seçeneğini belirleyin.
- 3 **[Açık]** veya **[Kapalı]** öğesini seçin ve **OK** tuşuna basın.

Tek dokunuşta bekletmenin kullanımı

TV uzaktan kumandasında **⏸** tuşuna bastığınızda TV ve tüm HDMI-CEC uyumlu cihazlar bekleme moduna geçer.

- 1 TV'nin veya cihazın uzaktan kumandasındaki **⏸** (**Bekleme**) tuşuna basın.
↳ TV ve bağlı tüm HDMI cihazları bekleme moduna geçirir.

TV hoparlörlerinin EasyLink moduna ayarlanması

Hoparlörü olan bir HDMI-CEC uyumlu cihaz bağlıysanız, TV'nin sesini kendi hoparlörleri yerine bu hoparlörlerden almayı seçebilirsiniz. EasyLink uyumlu ev sinemasından içerik oynattığınızda, TV hoparlörlerinin otomatik olarak kapatılmasını istiyorsanız EasyLink modunu açın.

Bağlı cihaz HDMI Audio Return Channel (ARC) uyumluysa ve cihazı bir HDMI ARC konektörüyle bağlıysanız, TV sesini HDMI kablosuyla alabilirsiniz. Ek ses kablosuna ihtiyacınız yoktur.

- 1 EasyLink uyumlu cihazın HDMI ARC konektörüyle bağlı olduğundan emin olun (bkz. 'Arka bağlantılar' sayfa 34).
- 2 **[Kurulum]** > **[TV ayarları]** > **[EasyLink]** > **[TV hoparlör]** seçin.
- 3 Aşağıdakilerden birini seçin ve **OK** tuşuna basın.
 - **[Kapalı]**: TV hoparlörlerini kapatır.
 - **[Açık]**: TV hoparlörlerini açar.
 - **[EasyLink]**: TV sesini bağlı HDMI-CEC cihazından aktarır. Ayar menüsü aracılığıyla TV sesini HDMI-CEC ses cihazına çevirir.
 - **[EasyLink oto. başlangıç]**: TV hoparlörleri otomatik olarak kapatılır ve TV sesi bağlı HDMI-CEC ses cihazına aktarılır.

Not

- TV hoparlörlerinin sesini kapatmak için **[TV hoparlör]** > **[Kapalı]** seçeneğini belirleyin.

Ayar menüsünden hoparlör çıkışı seçin

[EasyLink] veya [EasyLink oto. başlangıç] seçiliyse, TV sesini açmak için ayar menüsüne girin.

- 1 TV izlerken **III ADJUST** tuşuna basın.
- 2 **[Hoparlör]** seçeneğini belirleyin, ardından **OK** tuşuna basın.
- 3 Aşağıdakilerden birini seçin ve **OK** tuşuna basın:
 - **[TV]**: Varsayılan olarak açık. Bağlı cihaz sistem ses kontrolüne geçene kadar TV sesini TV'den ve bağlı HDMI-CEC ses cihazından aktarır. Ardından TV sesi bağlı cihazdan aktarılır.
 - **[Amplifikatör]**: Sesi bağlı HDMI-CEC cihazından aktarır. Eğer sistem ses modu cihazda devrede değilse, seçilmiş olması durumunda ses TV hoparlörlerinden gelmeye devam edecektir. Eğer **[EasyLink oto. başlangıç]** devredeyse, TV'de bağlı cihazın sistem ses moduna geçmesi mesajı görüntülenir.

Altyazılı video için görüntüyü büyütür

Bazı altyazılar; videonun altında ayrı bir altyazı çubuğu oluşturarak video alanını sınırlayabilir. Otomatik altyazı değiştirmeyi açarak altyazılı videonun üzerinde görüntülenmesini ve bu şekilde video görüntüleme ekranının en iyi şekilde kullanılmasını sağlayabilirsiniz.

- 1 **▲** tuşuna basın.
- 2 **[Kurulum] > [TV ayarları] > [EasyLink] > [Otomatik altyazı değ.] > [Açık]** seçip **OK** tuşuna basın.

Görüntü kalitesini koruma

TV'nizin görüntü kalitesi, diğer cihazların görüntü işleme özelliklerinden etkileniyorsa Pixel Plus Link özelliğini açın.

- 1 **▲** tuşuna basın.
- 2 **[Kurulum] > [TV ayarları] > [EasyLink] > [Pixel Plus Link] > [Açık]** seçip **OK** tuşuna basın.

TV sesini başka cihazdan alma

Hoparlörleri olan EasyLink uyumlu bir cihaz bağlarsanız, TV sesini oradan daha yüksek kalitede alabilirsiniz.

Bağlı cihaz HDMI-ARC uyumluysa ve cihazı bir HDMI ARC konnektörüyle bağlarsanız, TV sesini HDMI kablosuyla alabilirsiniz. Ek ses kablosuna ihtiyacınız yoktur.

- 1 EasyLink uyumlu cihazın HDMI ARC konnektörüyle bağlı olduğundan emin olun (bkz. 'Arka bağlantılar' sayfa 34).
- 2 **▲** tuşuna basın.
- 3 **[Kurulum] > [TV ayarları] > [EasyLink] > [HDMI1 – ses çıkışı]** seçimini yapın ve ardından **OK** tuşuna basın.
- 4 Aşağıdakilerden birini seçin ve **OK** tuşuna basın.
 - **[Açık]**: TV sesini bağlı EasyLink cihazından aktarır; TV sesini TV hoparlörlerinden veya dijital ses çıkış konnektöründen bağlanmış cihazlardan alamazsınız.
 - **[Kapalı]**: TV sesini TV hoparlörlerinden veya dijital ses çıkış konnektöründen bağlanmış cihazlardan verir.
- 5 Oynatmayı TV uzaktan kumandası ile kontrol edin.

Tüm EasyLink cihazlarını bekleme moduna geçirir

Elektrik tasarrufu yapmak için kullanılmayan tüm EasyLink uyumlu cihazları bekleme moduna geçirin.

- 1 Yeşil düğmeye basın.
- 2 [Kullanılmayan kaynakları kapat] seçeneğini belirleyin, ardından OK tuşuna basın.
 - ↳ Bağlı tüm EasyLink cihazlar bekleme moduna geçirilir.

Kensington kilidinin kullanımı

TV'nin arkasında bir Kensington güvenlik yuvası bulunur. Yuva ile ağır bir masa gibi sabit bir nesne arasına bir Kensington kilidi asarak ürünün çalınmasını önleyebilirsiniz.

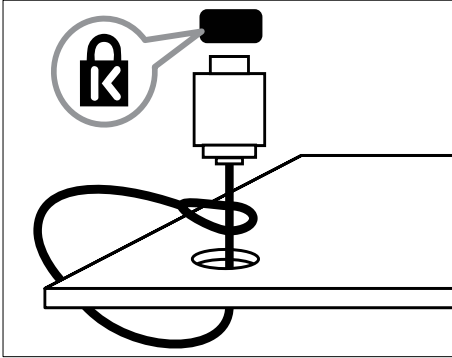

8 Ürün bilgileri

Ürün bilgileri, bildirimde bulunulmadan değiştirilebilir. Ayrıntılı ürün bilgileri için www.philips.com/support web sitesine gidin.

Desteklenen ekran çözünürlükleri

Bilgisayar formatları

- Çözünürlük – yenileme hızı:
 - 640 x 480 - 60Hz
 - 800 x 600 - 60Hz
 - 1024 x 768 - 60Hz
 - 1280 x 720 - 60Hz
 - 1280 x 768 - 60Hz
 - 1280 x 1024 - 60Hz
 - 1360 x 768 - 60Hz
 - 1680 x 1050 - 60Hz (Yalnızca Tam HD için)
 - 1920 x 1080 - 60 Hz (Yalnızca Tam HD için)

Video formatları

- Çözünürlük – yenileme hızı:
 - 480i - 60Hz
 - 480p - 60Hz
 - 576i - 50Hz
 - 576p - 50Hz
 - 720p - 50Hz, 60Hz
 - 1080i - 50Hz, 60Hz
 - 1080p - 24Hz, 25Hz, 30Hz, 50Hz, 60 Hz.

Multimedya

- Desteklenen saklama cihazı: USB (Yalnızca FAT veya FAT 32 USB depolama cihazları desteklenir)
- Desteklenen multimedya dosyası formatları:
 - Görüntü: JPEG
 - Ses: MP3
 - Video: MPEG 2/MPEG 4, H.264

Radyo/Alım/İletim

- Anten girişi: 75ohm koaksiyel (IEC75)
- DVB: DVB Karasal, DVB-C*, DVB-T, MPEG4
- TV sistemi: DVB COFDM 2K/8K; PAL I, B/G, D/K; SECAM B/G, D/K, L/L'
- Video oynatma: NTSC, SECAM, PAL
- Radyo Bantları: Hyperband, S-channel, UHF, VHF

*Bazı modeller için

Uzaktan kumanda

- Tür: PF01E11B
- Piller: 2 x AAA (LR03 tipi)

Güç

- Ana şebeke: 220-240V, 50-60Hz
- Bekleme gücü:
 - xxPFL5xx6 için: < 0,15 W
 - xxPFL4xx6, xxPFL3xx6 ve DesignLine Tilt için: < 0,3 W
- Ortam sıcaklığı: 5 - 40 derece Celsius
- Güç tüketimi hakkında bilgi için www.philips.com/support adresindeki ürün teknik özelliklerine başvurun.

Ürün tanıtım levhası üzerindeki güç değeri bu ürünün evde kullanımı için gereken güç tüketimini gösterir (IEC 62087 Ed.2). Elektriksel güvenlik için parantez içindeki maksimum güç değeri kullanılır (IEC 60065 Ed. 7.2).

Desteklenen TV montaj üniteleri

TV'yi monte etmek için bir Philips TV montaj ünitesi veya uyumlu bir TV montaj ünitesi satın alın.



Uyarı

- TV montaj ünitesiyle birlikte verilen tüm talimatlara uyun. Koninklijke Philips Electronics N.V. hatalı yapılan TV montajları nedeniyle meydana gelen kaza, yaralanma veya zararlardan sorumlu değildir.

Montajdan önce şu adımları gerçekleştirin:

- 1 Kablo ve konnektörlerin zarar görmesini önlemek için TV'nin arka tarafında en az 2,2 inç veya 5,5 cm boşluk bırakıldığından emin olun.
- 2 Belirli modellerde TV'nin arkasında duvara montaj aparatlarını çıkarın.
- 3 Montaj vidalarının aşağıdaki özelliklere uygun olduğundan emin olun:

TV ekran boyutu (inç)	Gereken aralık (mm)	Gereken montaj civatası sayısı
47	400 x 300	4 x M8 (10 mm)
46	400 x 400	4 x M6 (11/12 mm)
42	300 x 200	4 x M6 (10 mm)
40	400 x 400	4 x M6 (11/12 mm)
37	300 x 200	4 x M6 (10 mm)
32	200 x 200	4 x M6 (10 mm)
26	100 x 100	4 x M4 (10 mm)
22	100 x 100	4 x M4 (10 mm)

Ürün spesifikasyonu

Teknik özellikler ve tasarım üzerinde önceden haber vermeden değişiklik yapılabilir.

47PFL4606H

- TV standı yok
 - Boyut (GxYxD): 1129,8 x 697,8 x 83 (mm)
 - Ağırlık: 17,5 kg
- TV standı var
 - Boyut (GxYxD): 1129,8 x 745,6 x 268 (mm)
 - Ağırlık: 20,9 kg

46PFL5606H

- TV standı yok
 - Boyut (GxYxD): 1080,8 x 652,9 x 39,9 (mm)
 - Ağırlık: 16,9 kg
- TV standı var
 - Boyut (GxYxD): 1080,8 x 705,2 x 294,9 (mm)
 - Ağırlık: 20,52 kg

42PFL4606H

- TV standı yok
 - Boyut (GxYxD): 1018,5 x 635,1 x 83 (mm)
 - Ağırlık: 11,7 kg
- TV standı var
 - Boyut (GxYxD): 1018,5 x 683 x 236,4 (mm)
 - Ağırlık: 14,2 kg

42PFL3606H/42PFL3506H

- TV standı yok
 - Boyut (GxYxD): 1018,5 x 635,8 x 83 (mm)
 - Ağırlık: 11,7 kg
- TV standı var
 - Boyut (GxYxD): 1018,5 x 683 x 236,4 (mm)
 - Ağırlık: 14,2 kg

40PFL5xx6H

- TV standı yok
 - Boyut (GxYxD): 946 x 577,5 x 40 (mm)
 - Ağırlık: 12,3 kg
- TV standı var
 - Boyut (GxYxD): 946 x 631 x 243,6 (mm)
 - Ağırlık: 15 kg

37PFL4606H

- TV standı yok
 - Boyut (GxYxD): 912,3 x 577,1 x 84,1 (mm)
 - Ağırlık: 10,3 kg
- TV standı var
 - Boyut (GxYxD): 912,3 x 625,2 x 236,4 (mm)
 - Ağırlık: 12,8 kg

32PFL5x06H

- TV standı yok
 - Boyut (GxYxD): 761 x 473 x 39,9 (mm)
 - Ağırlık: 7,2 kg
- TV standı var
 - Boyut (GxYxD): 761 x 525,5 x 221 (mm)
 - Ağırlık: 8,9 kg

32PFL4606H

- TV standı yok
 - Boyut (GxYxD): 795,6 x 510,6 x 93,1 (mm)
 - Ağırlık: 8,2 kg
- TV standı var
 - Boyut (GxYxD): 795,6 x 557,6 x 221,4 (mm)
 - Ağırlık: 9,8 kg

32PFL3606H/32PFL3506H

- TV standı yok
 - Boyut (GxYxD): 795,6 x 508,4 x 93,1 (mm)
 - Ağırlık: 8,2 kg
- TV standı var
 - Boyut (GxYxD): 795,6 x 557,6 x 221,4 (mm)
 - Ağırlık: 9,8 kg

32PFL3406H

- TV standı yok
 - Boyut (GxYxD): 787,5 x 505,1 x 80,5 (mm)
 - Ağırlık: 7,8 kg
- TV standı var
 - Boyut (GxYxD): 787,5 x 547,26 x 221,43 (mm)
 - Ağırlık: 9,4 kg

26PDL49x6H

- TV standı yok
 - Boyut (GxYxD): 641,5 x 428,3 x 38,7 (mm)
 - Ağırlık: 8,30 kg
- TV standı var
 - Boyut (GxYxD): 641,5 x 428,3 x 166,4 (mm)
 - Ağırlık: 8,98 kg

22PDL49x6H

- TV standı yok
 - Boyut (GxYxD): 532,5 x 357 x 36,6 (mm)
 - Ağırlık: 5,6 kg
- TV standı var
 - Boyut (GxYxD): 532,5 x 357 x 127 (mm)
 - Ağırlık: 5,9 kg

9 Sorun giderme

Bu bölümde sık karşılaşılan sorunlar ve bunların çözümleri açıklanmaktadır:

Genel TV sorunları

TV neden açılmıyor:

- Güç kablosunun fişini prizden çekin. Bir dakika bekleyin ve yeniden takın.
- Güç kablosu bağlantılarının yeterince sıkı olduğundan emin olun.

Uzaktan kumanda düzgün çalışmıyor:

- Uzaktan kumanda pillerinin +/- yönlerine göre uygun şekilde takılmış olduğundan emin olun.
- Boş veya zayıf uzaktan kumanda pillerini değiştirin.
- Uzaktan kumanda ve TV sensör merceğini temizleyin.

TV üzerindeki bekleme ışığı kırmızı olarak yanıp söner:

- Güç kablosunun fişini prizden çekin. Güç kablosunu yeniden takmadan önce TV'nin soğumasını bekleyin. Yanıp sönmeye yeniden oluşursa, Philips Destek Hattı'na başvurun.

TV kilidi özelliğini açma kodunu unuttunuz

- '8888' girin.

TV menüsü dili hatalı.

- TV menüsünü tercih ettiğiniz dile dönüştürün.

TV'niz açıldığında/kapandığında/bekleme moduna geçtiğinde ,TV kasasında bir çatlama sesi duyuluyor:

- Herhangi bir işleme gerek yoktur. Bu çatlama sesi, TV'nin soğuması ve ısınması sırasında gerçekleşen normal bir genişleme ve küçülmeden kaynaklanır. Bu, performansı etkilemez.

TV'de görüntülenen 'elektronik etiket' başlığı kaldırılmıyor:

- Logo ve görüntüleri kaldırmak için TV'nizin konumunu ev olarak ayarlayın.
 1. ⬆️ tuşuna basın.
 2. [Kurulum] > [TV ayarları] > [Tercihler] > [Konum] seçeneğini belirleyin.
 3. [Giriş] seçeneğini seçin ve OK tuşuna basın.

TV kanalı sorunları

Daha önceden ayarlanmış kanallar, kanal listesinde görünmüyor:

- Doğru kanalın seçildiğinden emin olun.

Ayar sırasında dijital kanal bulunamadı:

- TV'nizin ülkenizde DVB-T, DVB-T Lite veya DVB-C özelliklerini desteklediğinden emin olun.

Bazı kanallar TV'imde otomatik olarak kurulmuyor:

- Kurulum sırasında TV'nizin kullanılacağı ülkeyi ayarladığınızdan emin olun.

Görüntü sorunları

TV açık ama görüntü yok:

- Antenin TV'ye düzgün şekilde bağlanmış olduğundan emin olun.
- TV kaynağı olarak doğru cihazın seçildiğinden emin olun.

Ses var ama görüntü yok:

- Görüntü ayarlarının düzgün biçimde ayarlandığından emin olun.

Anten bağlantısından gelen TV alım sinyali zayıf:

- Antenin TV'ye düzgün şekilde bağlanmış olduğundan emin olun.
- Hoparlörler, topraklanmamış ses cihazları, neon lambaları, yüksek binalar ve diğer büyük nesnelere sinyal alım kalitesini olumsuz etkileyebilir. Mümkünse, anten yönünü değiştirerek veya cihazları TV'den uzaklaştırarak sinyal alım kalitesini yükseltin.
- Sadece bir kanaldaki yayın alımı kötüyse, bu kanalın ince ayarını yapın.

Bağlı cihazlardan gelen görüntü kalitesi düşük:

- Cihazların düzgün şekilde bağlanmış olduğundan emin olun.
- Görüntü ayarlarının düzgün biçimde ayarlandığından emin olun.

TV görüntü ayarlarınızı kaydetmemiştir:

- TV konumunun ev ayana getirilmiş olduğundan emin olun. Bu mod, size ayarları değiştirme ve kaydetme esnekliği sunar.

Resim ekrana sığmıyor, çok büyük veya çok küçük:

- Farklı bir görüntü formatı kullanmayı deneyin.

Görüntü konumu hatalıdır:

- Bazı cihazlardan gelen görüntü sinyalleri ekrana tam sığmayabilir. Cihazın sinyal çıkışını kontrol edin.

Ses sorunları

TV'de görüntü var ama ses yok:

Not

- Ses sinyali algılanmazsa, TV otomatik olarak ses çıkışı kapalı ayanına geçiş yapar; bu durum herhangi bir anıza belirtisi değildir.

- Tüm kabloların düzgün şekilde bağlanmış olduğundan emin olun.
- Ses düzeyinin 0 olarak ayarlanmamış olduğundan emin olun.
- Ses düzeyinin tamamen kapatılmamış olduğundan emin olun.

Görüntü var ama ses kalitesi çok düşük:

- Ses ayarlarının düzgün biçimde yapıldığından emin olun.

Görüntü var ama ses sadece bir hoparlörden geliyor:

- Ses dengesinin orta konuma ayarlandığından emin olun.

HDMI bağlantı sorunları

HDMI cihazlarında sorun var:

- HDCP (Yüksek Bant Genişliğinde Dijital İçerik Koruması) desteği, bir TV'nin HDMI cihazından aldığı içeriği oynatması için gereken süreyi uzatabilir.
- TV, HDMI cihazını tanımiyor ve herhangi bir görüntü oluşmuyorsa, kaynağı bir cihazdan başka birine geçirin, ardından geçişi geri alın.
- Zaman zaman ses kesintisiyle karşılaşıyorsanız, HDMI cihazındaki ses ayarlarının doğru olup olmadığını kontrol edin.
- HDMI-DVI adaptör veya HDMI - DVI kablosu kullanırsanız, **AUDIO IN** girişine ek bir ses kablosu (yalnızca mini jak) bağlı olup olmadığını kontrol edin.

Bilgisayar bağlantı sorunları

TV'deki bilgisayardan gelen görüntü sabit değil:

- Bilgisayarınızın desteklenen çözünürlük ve yenileme oranlarını kullandığından emin olun.
- TV görüntü formatını ölçeksiz olarak ayarlayın.

Bize ulaşın

Sorununuzun çözemediğiniz takdirde, www.philips.com/support web sitesinde bu ürün için belirtilen SSS bölümüne başvurun. Sorun devam ederse, bu Ekte belirtilen ülkenizdeki Philips Müşteri Destek birimine başvurun.

Uyarı

- Ürünü kendiniz onarmaya çalışmayın. Bu; yaralanma, ürününüzde onarılmaz hasar veya garantinizin geçersiz olmasına neden olabilir.

Not

- Philips ile iletişim kurmadan önce TV model ve seri numaralarınızı hazır bulundurun. Bu numaralar; TV'nizin arkasında ve ambalajda basılı durumdadır.

10 Dizin

A	
altyazı dili	25
altyazılar	24
analog kanallar	
dil, deęiřtirme	24
ayarlar	
resim	16
ses	18
yardımcı	15

Ö	
özellikler	42

Ç	
çevreyi koruma	
geri dönüşüm	6
kullanım sonu	6
TV izlerken	6
çocuk kilidi	23

B	
baęlama	
cihaz baęlama	34
konnektörler	34, 36
PC baęlama	37
USB baęlama	25
bakım	5
bekleme	10
bilgisayar, bkz. PC	37
bilgisayar, ekran çözünürlükleri	42
boyutlar	43

C	
cihazlar	
ekleme	14
izleme	12
CAM (Kořullu Eriřim Modülü)	
etkinleřtirme	38
Takma	38

D	
demo	29
dijital kanallar	
altyazılar	25
dijital radyo	27
dil, deęiřtirme	24
dil	
altyazılar	24
menü	24
ses	24
duvar montaj plakası	43

E	
EasyLink	
altyazılı video, görüntüyü büyütme	40
bařka hoparlörlerden ses alma	
manuel olarak	40
otomatik olarak	39
bekleme moduna geçme, tüm cihazlar	41
cihazları kontrol etme, TV kumandasından	39
etkinleřtirme	39
görüntü kalitesi, koruma	40
ekran bakımı	5
ekran koruyucu	24
ekran, duvar kaęıdı	24
Elektronik Program Rehberi	20
EPG menüsü	20
ev modu	28
evrensel eriřim	18

F	
Fabrika ayarları	29
favoriler listesi ekle	20

G	
geçiş	10
genel arabirim	38
geri dönüşüm	6
giriř menüsü	14
görme engelliler	18
görüntü formatı	17
güç	42

H	
HDMI	34, 36
HDMI ARC	34

I	
işitme engelli	18

K	
kanallar	
favoriler	20
geçiş	11
gizleme veya gösterme	20
güncelleme	30
kanal listesi	12
kurulum (otomatik)	30
tekrar düzenleme	32
tekrar sıralama	32
yeniden adlandırma	32
kanalları yeniden adlandırma	32
kanalları yeniden sıralama	32
kensington kilidi	41
kontroller	7
konum, ev veya mağaza	28
Koşullu Erişim Modülü	38
kurulum	
kanalları kurma	
kanalları kurma (otomatik)	30

M	
mağaza modu	28
multimedya	25
multimedya, dosya oynatma	25

P	
Pixel Plus bağlantısı	40

R	
resim ayarları	16
resim önayarı	15

S	
saat	21
Scenea, açma	24
Scenea, bkz. ekran koruyucu	24
ses ayarları	18
ses dili	24
ses önayarı	17
ses seviyesi	12
sorun giderme	45

T	
teletext	
alt sayfalar	19
büyütme	19
ikili ekran	19
Sayfa Tablosu	19
teletext 2.5	19
TV hoparlörlerinin sesini kapatma	40
TV'nin yeniden kurulması	30
TV'nin yerleştirilmesi	28
TV'yi açma veya kapatma	11

U	
uyku zamanlayıcısı	22
uzaktan kumanda	
ekranda	39
genel bakış	8

Y	
yaş sınırı	23
yazılım	
dijital yayın güncellemesi	28
sürüm	27
yüksek tanımlı (HD), içerik	34, 36
