

Register your product and get support at
www.philips.com/welcome



LT Vartotojo vadovas

PHILIPS

2010 © Koninklijke Philips Electronics N.V.

Visos teisės ginamos. Specifikacijos gali būti pakeistos be išankstinio įspėjimo. Prekių ženklai yra „Koninklijke Philips Electronics N.V.“ arba jų atitinkamų savininkų turtas.

„Philips“ pasilieka teisę keisti gaminius ir neįsipareigoja atitinkamai pakeisti ankstesnių gaminių. Šiame vadove pateikta medžiaga laikoma tinkama numatytam sistemos naudojimui. Jei produktas arba jo atskiri moduliai ar procedūros naudojamos ne pagal šiame vadove nurodytą paskirtį, turi būti gautas jų patikimumo ir tinkamumo patvirtinimas. „Philips“ garantuoja, kad pati medžiaga nepažeidžia jokių Jungtinių Amerikos Valstijų patentų. Daugiau nėra jokios išreikštos ar numanomos garantijos.

Garantija

Jokios dalys nereikalauja naudotojo atliekamos priežiūros. Niekada neatidarykite ir nenuimkite dangčių ir neikiškite daiktų į ventilacijos angas ar netinkamų daiktų į jungtis. Remontą atlikti galima tik „Philips“ klientų aptarnavimo centruose ir oficialiose remonto dirbtuvėse. To nepaisant nustos galioti bet kokia tiesioginė ar netiesioginė garantija. Bet kokia tiesiogiai šiame vadove draudžiama veikla ar reguliavimo bei surinkimo procedūros, kurios šiame vadove nerekomenduojamos ar neleistinos, anuliuos garantiją.

Pikselių charakteristikos

Šiame LCD gaminyje yra daug spalvų pikselių. Nors efektyvūs pikseliai sudaro 99,999 % ar daugiau, ekrane gali nuolatos matytis juodi taškai arba ryškūs raudoni, žali arba mėlyni taškai. Tai struktūrinė ekrano ypatybė (pagal bendrus pramonės šakos standartus), kuri nelaikoma gedimu.

Atvirojo kodo programinė įranga

Šiame televizoriuje naudojama atvirojo kodo programinė įranga. „Philips“ šiuo siūlo tiekti arba sudaryti galimybę gauti, pateikus paraišką, už mokestį, ne didesnį nei fizinis programos kodo platinimas, visą prietaiso nuskaitomą atitinkamo programos kodo kopiją laikmenoje, kuri paprastai naudojama keistis programine įranga. Šis pasiūlymas galioja 3 metų laikotarpiu po šio gaminio įsigijimo datos. Norėdami gauti programos kodą, rašykite:
Open Source Team, Philips Electronics
High Tech Campus Bld HTC-44
5600 AE Eindhoven
The Netherlands
E-mail: open.source@philips.com

Atitikimas EMF

„Koninklijke Philips Electronics N.V.“ gamina ir parduoda daugybę naudotojams skirtų produktų, kurie bendrai, kaip bet kuris elektroninis aparatas, pasižymi savybe priimti elektromagnetinius signalus. Vienas iš svarbiausių „Philips“ verslo principų – atlikti visus reikalingus savo produktų sveikatos ir saugos matavimus, kad jie atitiktų visus taikomus teisėtus reikalavimus ir produktų gaminimo metu taikomus EMF standartus. „Philips“ įsipareigoja kurti, gaminti ir parduoti produktus, kurie neturi jokio sveikatai kenksmingo poveikio. „Philips“ patvirtina, kad jei jų produktai tinkamai naudojami pagal numatytą paskirtį, jie yra saugūs, atsižvelgiant į šią dieną turimus mokslinius įrodymus. „Philips“ aktyviai dalyvauja sudarant tarptautinius EMF ir saugos standartus; tai leidžia „Philips“ geriau numatyti tolesnius norminimo proceso etapus ir iš karto juos pritaikyti savo produktams.

ESD nustatymas

Šis prietaisas atitinka ESD veikimo A kriterijų. Vartotojo pagalba reikalinga tada, kai prietaisas neveikia DLNA režimu dėl elektrostatinės iškrovos.

Autorių teisės

VESA, FDMI ir VESA montavimo atitikimo logotipai yra „Video Electronics Standards Association“ prekiniai ženklai. Pagaminta pagal „Dolby Laboratories“ licenciją. „Dolby“, „Pro Logic“ ir D simbolis yra „Dolby Laboratories“ prekės ženklai. „Windows Media“ yra arba registruotasis prekės ženklas, arba prekės ženklas, priklausantis „Microsoft Corporation“ ir registruoti JAV ir / arba kitose šalyse. „DLNA®“, DLNA logotipas ir „DNLA Certified™“ yra prekės ženklai, paslaugos ženklai arba sertifikavimo ženklai, priklausantys „Digital Living Network Alliance“.

Visi kiti registruoti ir neregistruoti prekiniai ženklai yra jų atitinkamų savininkų nuosavybė.

Europe

EC Declaration of Conformity

English

Hereby, Philips Innovative Applications N.V. declares that this television is in compliance with the essential requirements and other relevant provisions of Directive 1999/5/EC.

Deutsch

Hiermit erklärt Philips Innovative Applications N.V. dass sich das Fernsehgerät in Übereinstimmung mit den grundlegenden Anforderungen und den übrigen einschlägigen Bestimmungen der Richtlinie 1999/5/EG befindet.

Français

Par la présente Philips Innovative Applications N.V. déclare que cet appareil de télévision est conforme aux exigences essentielles et aux autres dispositions pertinentes de la directive 1999/5/CE.

Nederlands

Hierbij verklaart Philips Innovative Applications N.V. dat deze televisie in overeenstemming is met de essentiële eisen en de andere relevante bepalingen van richtlijn 1999/5/EG.

Español

Por medio de la presente Philips Innovative Applications N.V. declara que el televisor cumple con los requisitos esenciales y cualesquiera otras disposiciones aplicables o exigibles de la Directiva 1999/5/CE.

Italiano

Con la presente Philips Innovative Applications N.V. dichiara che questo televisore è conforme ai requisiti essenziali ed alle altre disposizioni pertinenti stabilite dalla direttiva 1999/5/CE.

Português

Philips Innovative Applications N.V. declara que este televisor está conforme com os requisitos essenciais e outras disposições da Directiva 1999/5/CE.

Ελληνικά

ΜΕ ΤΗΝ ΠΑΡΟΥΣΑ Η Philips Innovative Applications N.V. ΔΗΛΩΝΕΙ ΟΤΙ Η ΤΗΛΕΟΡΑΣΗ ΣΥΜΜΟΡΦΩΝΕΤΑΙ ΠΡΟΣ ΤΙΣ ΟΥΣΙΩΔΕΙΣ ΑΠΑΙΤΗΣΕΙΣ ΚΑΙ ΤΙΣ ΛΟΙΠΕΣ ΣΧΕΤΙΚΕΣ ΔΙΑΤΑΞΕΙΣ ΤΗΣ ΟΔΗΓΙΑΣ 1999/5/ΕΚ.

Svenska

Härmed intygar Philips Innovative Applications N.V. att denna TV står i överensstämmelse med de väsentliga egenskapskrav och övriga relevanta bestämmelser som framgår av direktiv 1999/5/EG.

Norsk

Philips Innovative Applications N.V. erklærer herved at utstyret TV er i samsvar med de grunnleggende krav og øvrige relevante krav i direktiv 1999/5/EF.

Dansk

Undertegnede Philips Innovative Applications N.V. erklærer herved, at dette TV overholder de væsentlige krav og øvrige relevante krav i direktiv 1999/5/EF.

Suomi

Philips Innovative Applications N.V. vakuuttaa täten että tämä televisio on direktiivin 1999/5/EY oleellisten vaatimusten ja sitä koskevien direktiivin muiden ehtojen mukainen.

Polski

Firma Philips Innovative Applications N.V. niniejszym oświadcza, że 'Telewizor' jest zgodny z zasadniczymi wymogami oraz pozostałymi stosownymi postanowieniami Dyrektywy 1999/5/EC.

Magyar

Alulírott, Philips Innovative Applications N.V. nyilatkozom, hogy a televízió megfelel a vonatkozó alapvető követelményeknek és az 1999/5/EC irányelv egyéb előírásainak.

Česky

Philips Innovative Applications N.V. tímto prohlašuje, že tento televizor je ve shodě se základními požadavky a dalšími příslušnými ustanoveními směrnice 1999/5/ES.

Slovensky

Philips Innovative Applications N.V. týmto vyhlasuje, že tento televizor spĺňa základné požiadavky a všetky príslušné ustanovenia Smernice 1999/5/ES.

Slovensko

Philips Innovative Applications N.V. izjavlja, da je ta televizor v skladu z bistvenimi zahtevami in ostalimi relevantnimi določili direktive 1999/5/ES.

Eesti

Käesolevaga kinnitab Philips Innovative Applications N.V. seadme Teler vastavust direktiivi 1999/5/EÜ põhinõuetele ja nimetatud direktiivist tulenevatele teistele asjakohastele sätetele.

Latviski

Ar šo Philips Innovative Applications N.V. deklarē, ka 'Televizors' atbilst Direktīvas 1999/5/EK būtiskajām prasībām un citiem ar to saistītajiem noteikumiem.

Lietuvių

Šiuo Philips Innovative Applications N.V. deklaruojama, kad šis 'Televizorius' atitinka esminius reikalavimus ir kitas 1999/5/EB Direktyvos nuostatas.

Malti

Hawnhekk, Philips Innovative Applications N.V., jiddikjara li dan 'Television' jikkonforma mal-htigijiet essenzjali u ma provvedimenti oħrajn relevanti li hemm fid-Dirrettiva 1999/5/EC.

Íslenska

Hér með lýsir Philips Innovative Applications N.V. yfir því að 'Television' er í samræmi við grunnkröfur og aðrar kröfur, sem gerðar eru í tilskipun 1999/5/EC.

A copy of the Declaration of Conformity is available at : <http://www.philips.com/support>



This equipment may be operated in the following European countries ...

AT	BE	BG	CH	CY	CZ
DE	DK	EE	ES	FI	FR
GB	GR	HU	IE	IS	IT
LI	LT	LU	LV	MT	NL
NO	PL	PT	RO	SE	SK
SL	TR				

This equipment can be operated in other non-European countries.

Italiano

Sistema TV wireless
Informationi sulle normative applicabili

Per il mercato italiano

- uso privato: Decreto legislativo . 259 1/8/2003 Codice delle comunicazioni elettroniche. In particolare, l'articolo 104 specifica i casi in cui occorre richiedere un'autorizzazione generale, mentre l'Art. 105 indica i casi in cui l'utilizzo è libero
- regolamentazione della fornitura dell'accesso RLAN del pubblico alle reti e ai servizi pubblici di comunicazione elettronica (es. sistema TV wireless). Decreto ministeriale 28/5/2003 e relative modifiche, e Art. 25 (autorizzazione generale per reti e servizi di comunicazione elettronica) del Codice delle comunicazioni elettroniche
- uso privato: Decreto ministeriale 12/7/2007

Turinys

1 Kaip pradėti 5

- 1.1 Televizoriaus apžvalga 5
- 1.2 Sumontavimas 11
- 1.3 Televizoriaus mygtukai 17
- 1.4 Užregistruokite savo televizorių 19
- 1.5 Žinynas ir palaikymas 20

2 Jūsų televizoriaus naudojimas 21

- 2.1 Nuotolinis valdymas 21
- 2.2 Meniu 24
- 2.3 Televizoriaus žiūrėjimas 28
- 2.4 Prijungto prietaiso žiūrėjimas 32
- 2.5 „Ambilight“ 33
- 2.6 „Net TV“ 35

3 Daugiau apie... 39

- 3.1 Teletekstas 39
- 3.2 Interaktyvioji televizija 41
- 3.3 Daugialypė terpė 42
- 3.4 Užraktai ir laikmačiai 44
- 3.5 Titrai ir kalbos 45
- 3.6 Universali prieiga 46

4 Sąranka 47

- 4.1 Vaizdas, Garsas, „Ambilight“ 47
- 4.2 Kanalai 49
- 4.3 Tinklas 51
- 4.4 Įrenginiai 52
- 4.5 Programinė įranga 54

5 Jungtys 55

- 5.1 Pirmosios jungtys 55
- 5.2 Apie laidus 56
- 5.3 Įrenginių prijungimas 58
- 5.4 Prijunkite daugiau prietaisų 65
- 5.5 Tinklas 69
- 5.6 SD kortelė 70
- 5.7 Bendroji sąsaja CAM 71
- 5.8 3D 72

6 Trikčių diagnostika ir šalinimas 73

- 6.1 Kontaktinė informacija 73
- 6.2 Televizorius ir nuotolinio valdymo pultas 74
- 6.3 Televizijos kanalai 75
- 6.4 Vaizdas ir garsas 76
- 6.5 Įrenginiai 77
- 6.6 Daugialypė terpė 78
- 6.7 Tinklas 79

7 Specifikacijos 80

- 7.1 Programinė įranga 80
- 7.2 Aplinkosauga 81
- 7.3 Galia ir priėmimas 82
- 7.4 Ekranas ir garsas 83
- 7.5 Ekranas skyra 84
- 7.6 Daugialypė terpė 85
- 7.7 Prisijungimo galimybės 86
- 7.8 Matmenys ir svoriai 87

Rodyklė 88

1 Kaip pradėti

1.1 Televizoriaus apžvalga

Nuotolinio valdymo pultas

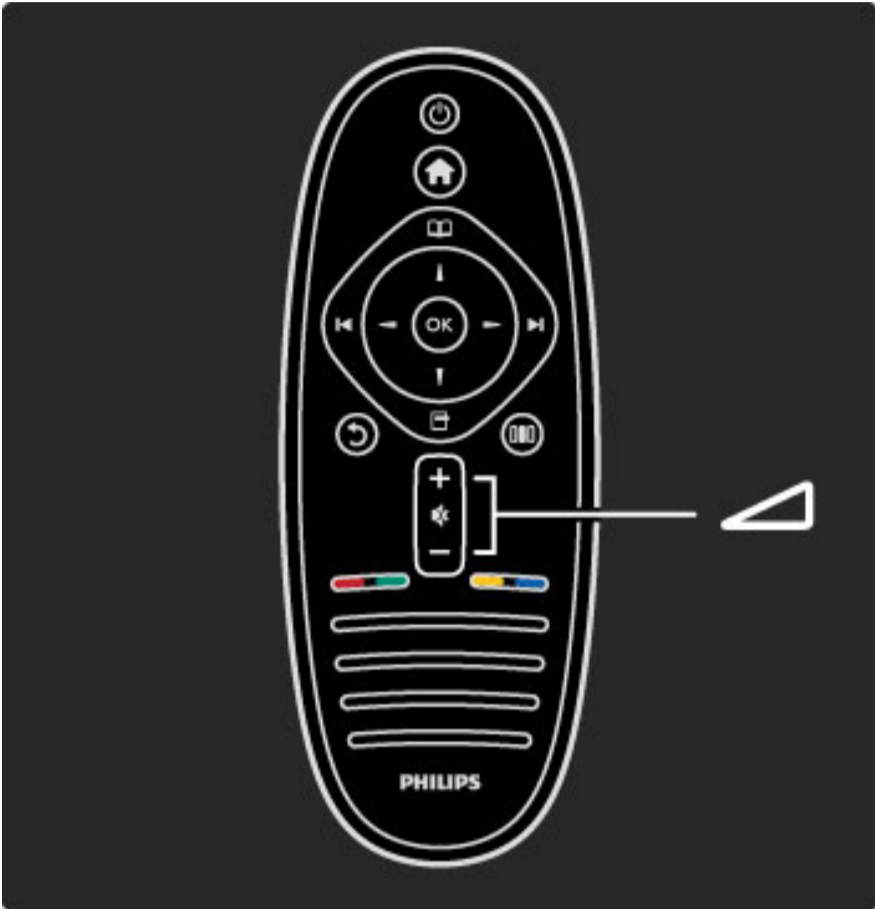

Reguliuoja garsumą.

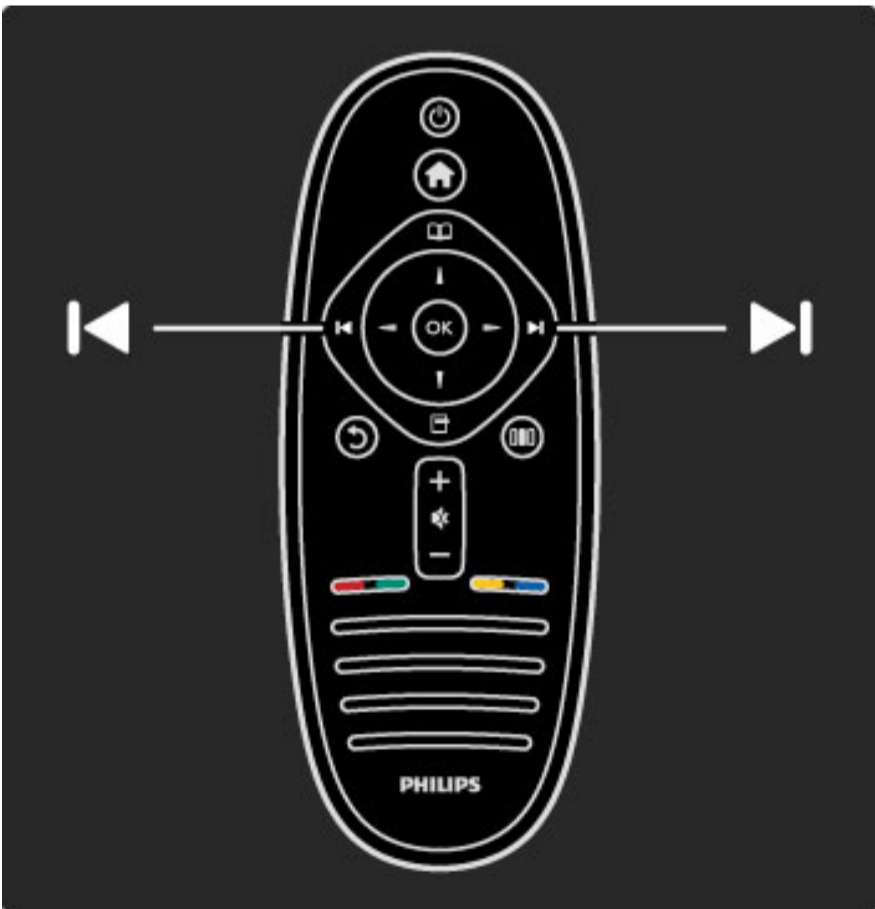

Perjungia televizijos kanalus.

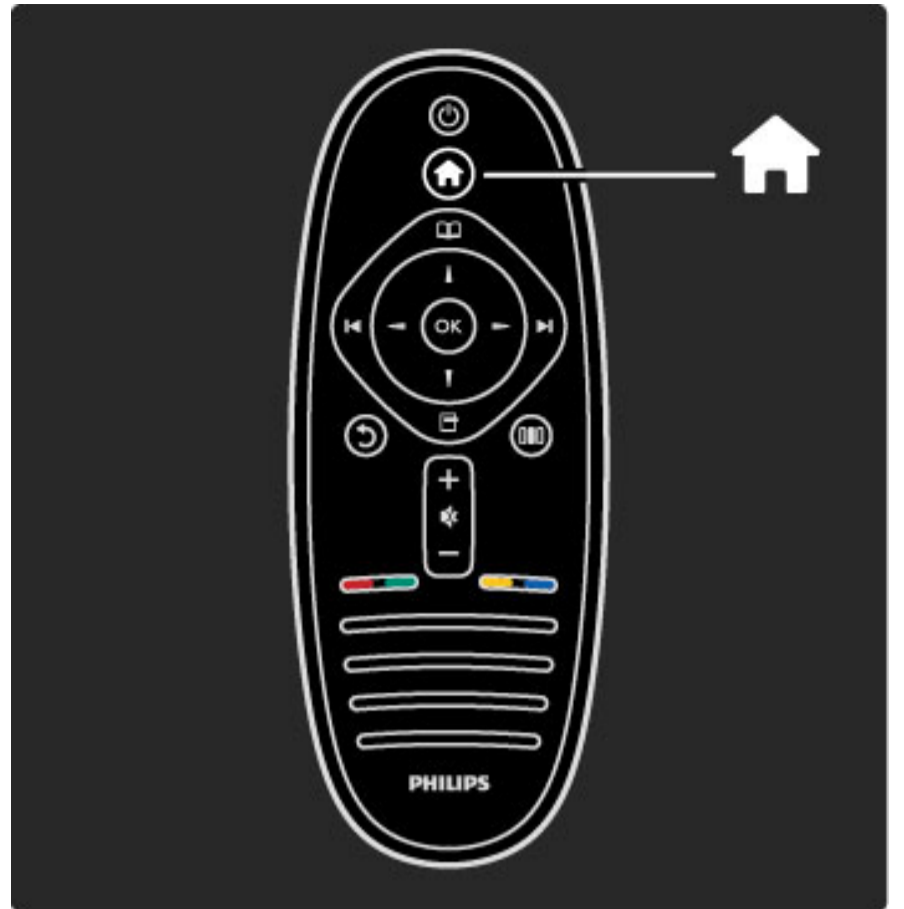

Atidaro arba uždaro **Pradžios meniu** 🏠.

Pradžios meniu galite paleisti arba sustabdyti televizoriaus veiklą, kaip žiūrėdami televizijos programas arba filmą iš prie televizoriaus prijungto DVD grotuvo.

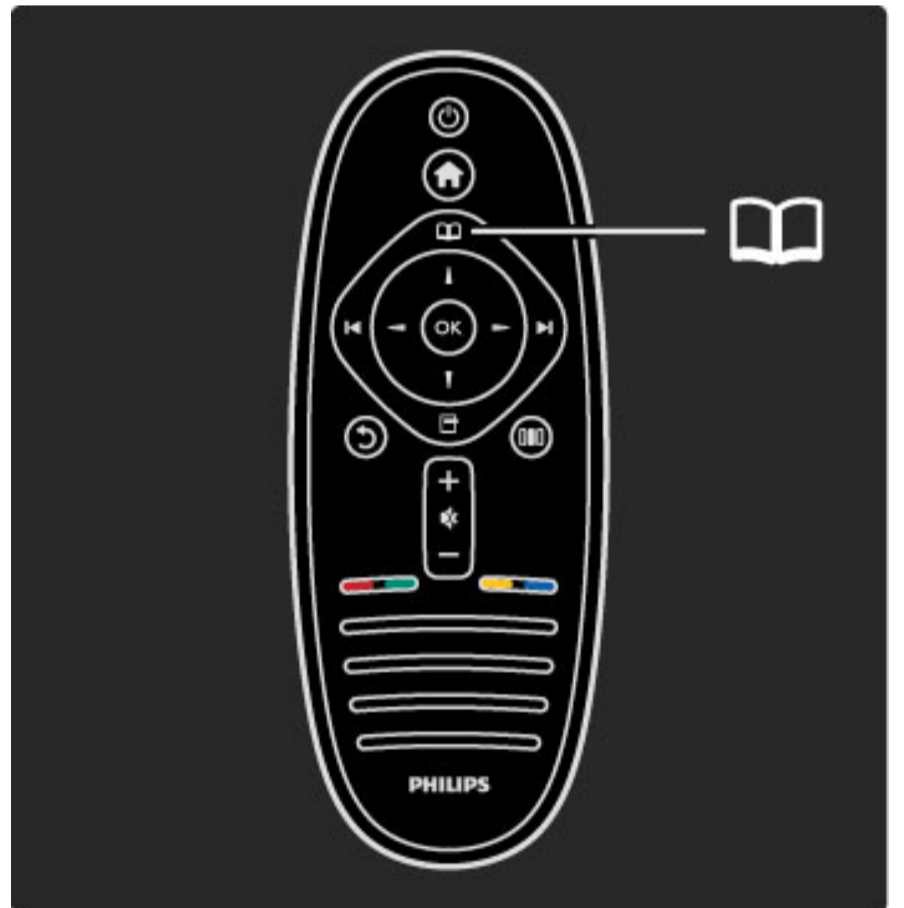

Atidaro arba uždaro **Naršymo meniu** 📖.

Naršymo meniu galite atidaryti parinkti Teletekstas, Kanalų sąrašas arba televizijos programų vadovą.



Atidaro arba uždaro **Parinkčių meniu** .

Parinkčių meniu galite pasirinkti nustatymus, susijusius su ekrano rodiniumi.

Kol žiūrite kanalą, pažymėkite jį kaip mėgstamą arba sustabdykite nuotraukų demonstravimą ekrane.



Atgal .

Paspaudę Atgal eikite į ankstesnį televizijos kanalą arba vienu žingsniu meniu atgal.

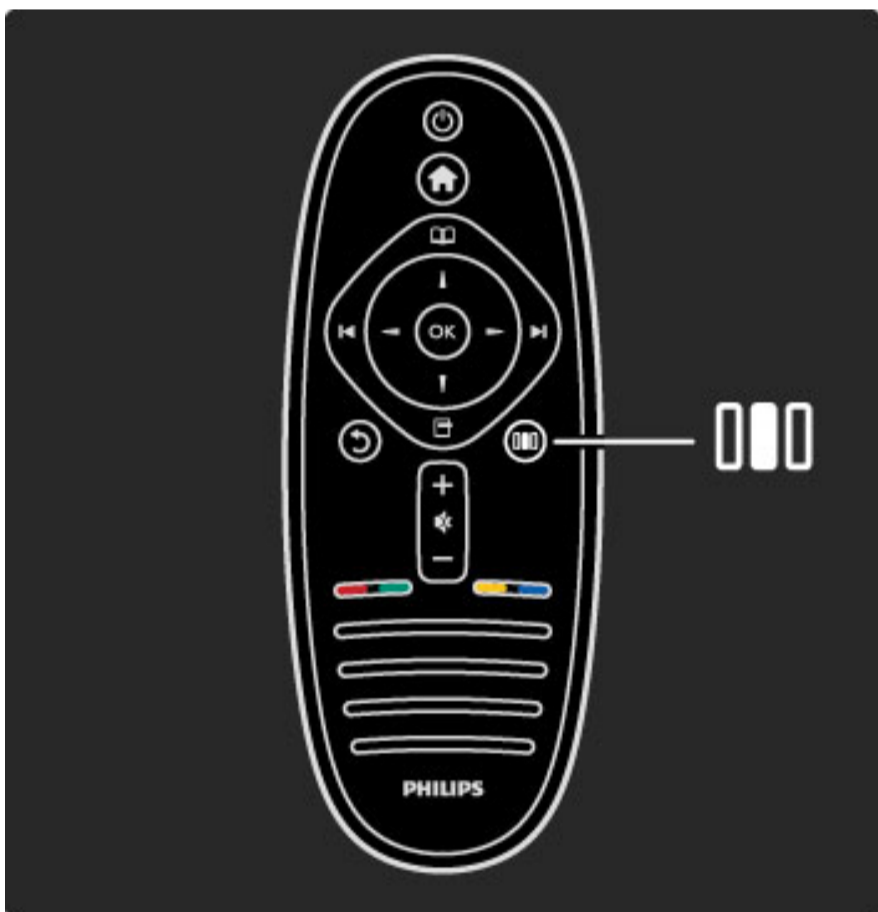

Atidaro arba uždaro **menu Koreguoti** .

Koregavimo meniu galite greitai pakoreguoti kai kuriuos vaizdo ir garso nustatymus.

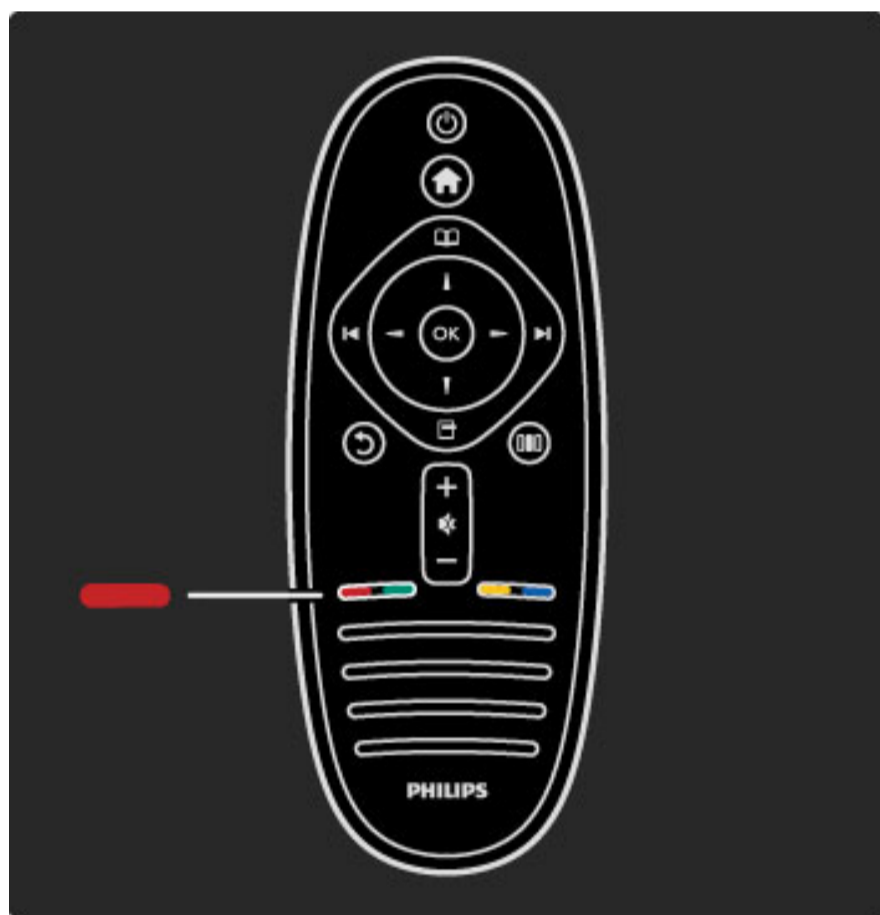

Raudona

Raudonu mygtuku pasirinkite raudoną parinktį, atidarykite skaitmenines **Interaktyvias televizijos paslaugas** arba kai kuriuos televizijos demonstracinius klipus.

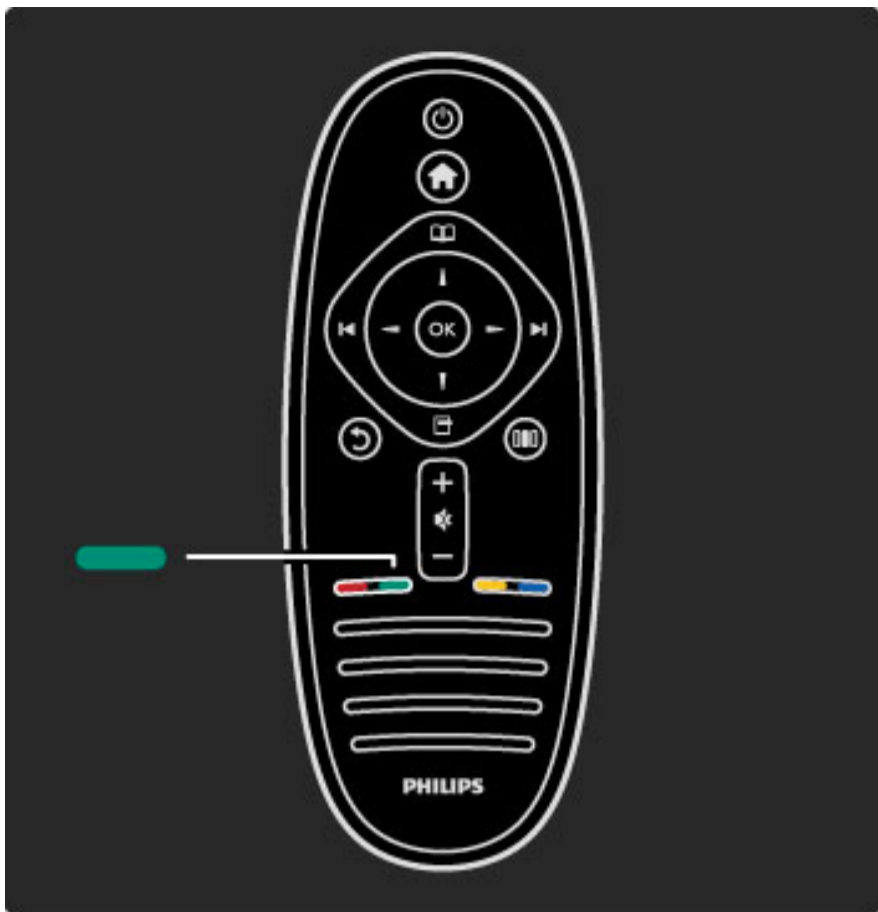

Žalias

Žaliu mygtuku pasirinkite žalią parinktį arba **Ekonomiškus** nustatymus.

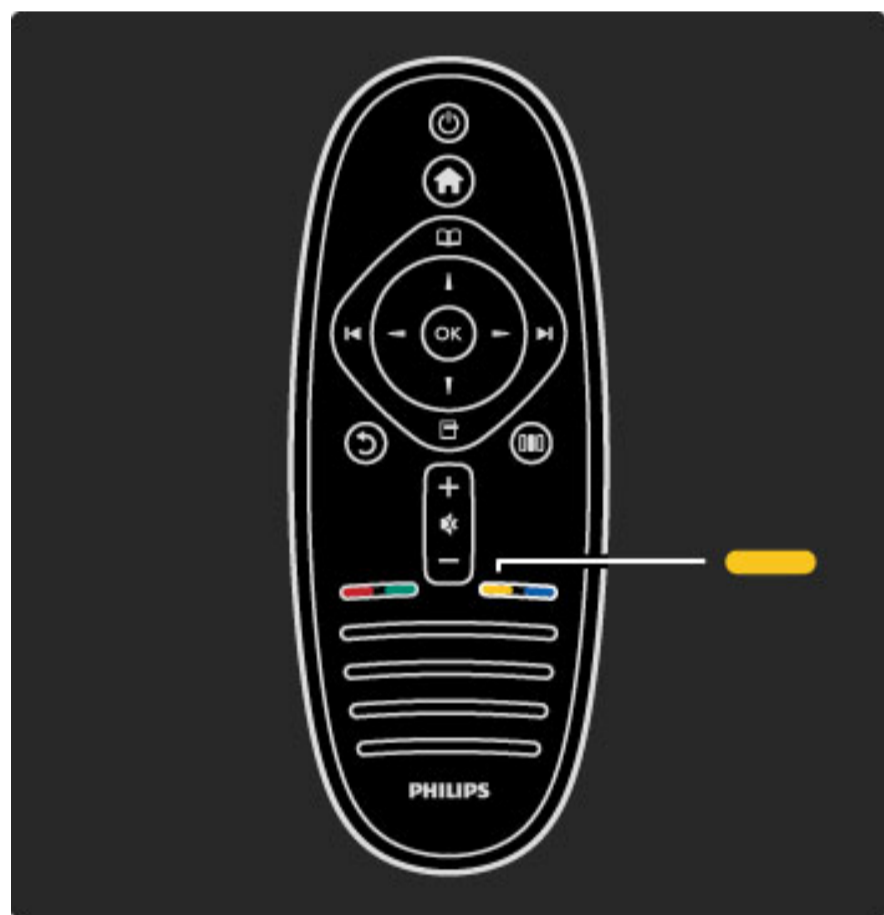

Geltonas

Geltonu mygtuku pasirinkite geltoną parinktį arba **Žinyno** meniu.

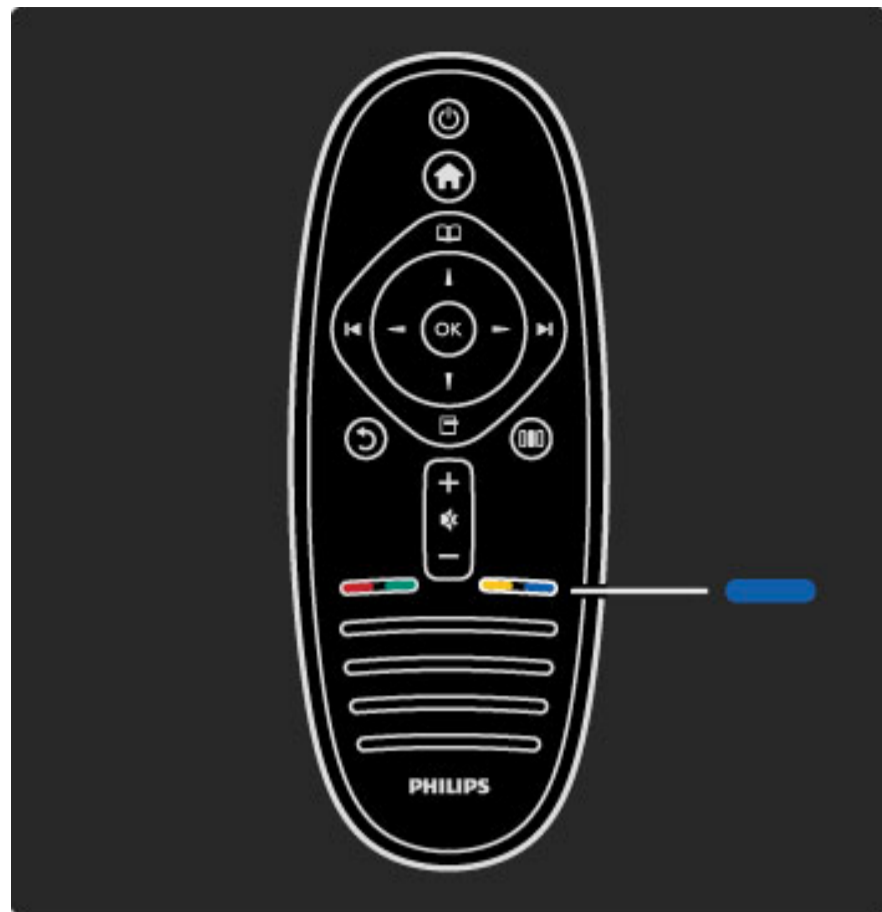

Mėlynas

Mėlynu mygtuku galite pasirinkti mėlyną parinktį.

Apie nuotolinį valdymą skaitykite **Žinynas > Jūsų televizoriaus naudojimas > Nuotolinis valdymas > Apžvalga**.

Arba bet kokios temos puslapyje ieškokite parinktimi **leškoti**.

Paspauskite **▲** pasirinkti kitą Televizoriaus apžvalga.

Televizoriaus meniu

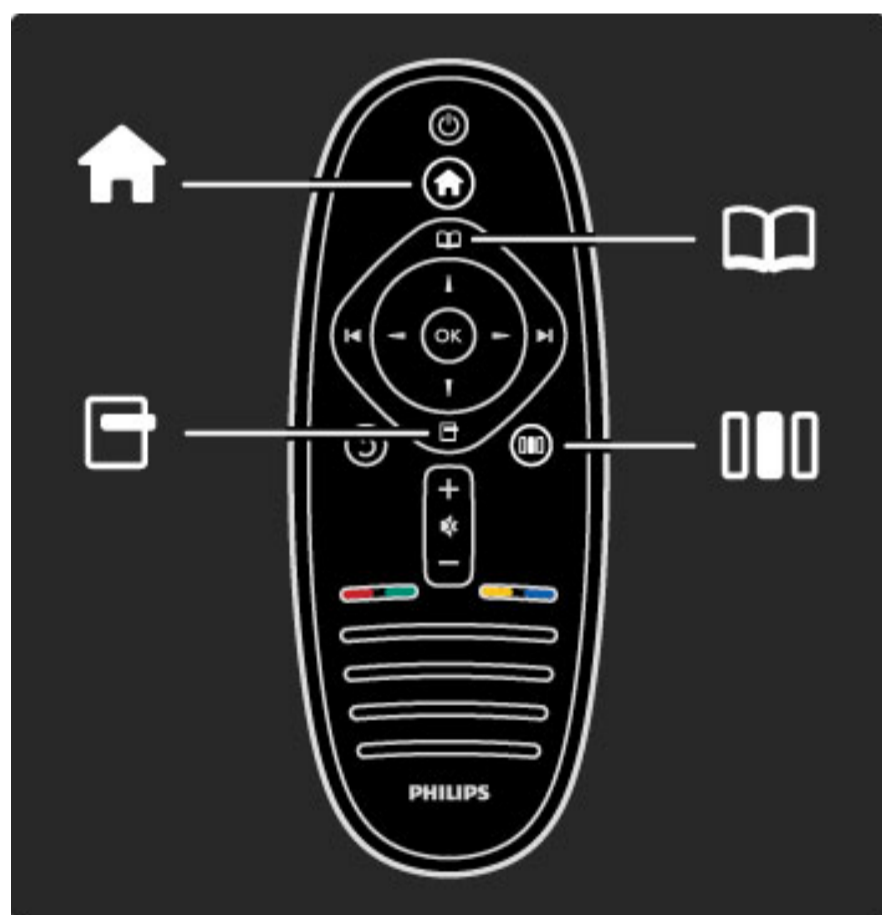

Galite valdyti televizorių 4-iais meniu. Sužinokite ir išmokite naudotis šiais meniu.

- **Pagrindinis** meniu
- **Naršymo** meniu
- **Parinkčių** meniu
- **Koregavimo** meniu

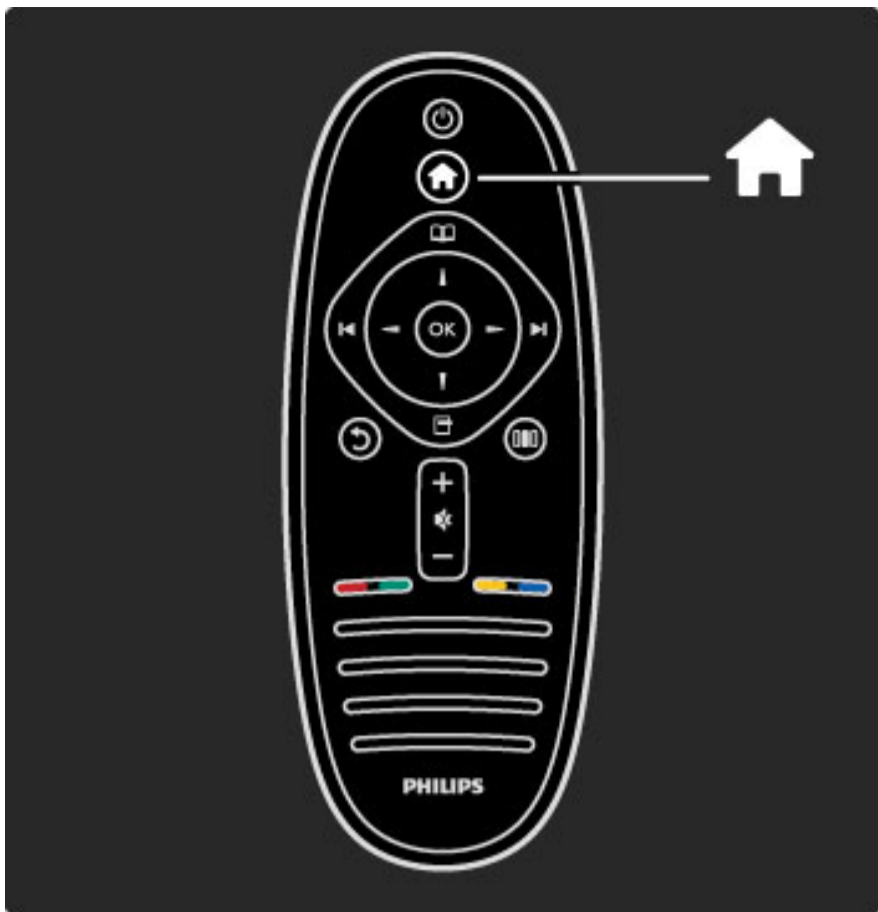

Atidaro arba uždaro **Pradžios meniu** 🏠.

Atidarykite Pradžios meniu kaip televizoriaus valdymo pradžios tašką.

Pradžios meniu galite paleisti arba sustabdyti televizoriaus veiklas. Kaip žiūrėdami televizorių (**Žiūrėti televizorių**) arba filmą per prijungtą DVD grotuvą.

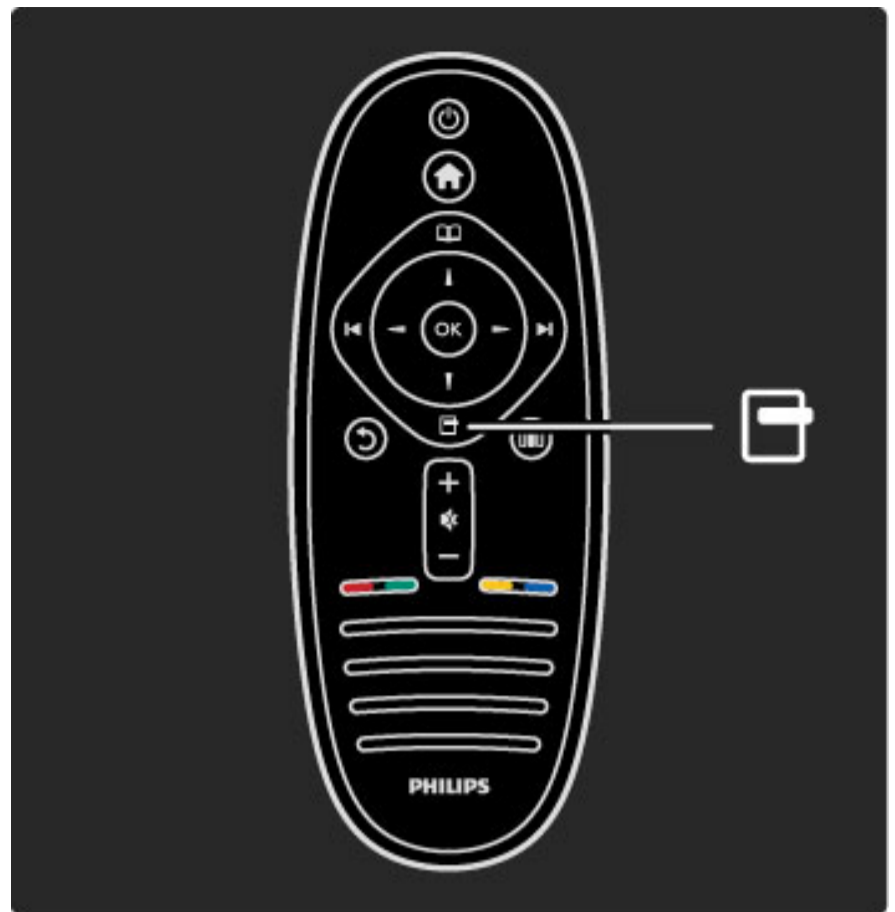

Atidaro arba uždaro **Parinkčių meniu** 📄

Atidarykite Parinkčių meniu ir pasirinkite nustatymą, susijusį su ekrano rodiniu.

Kol žiūrite kanalą, pažymėkite jį kaip mėgstamą, tačiau atidarykite ir DVD disko meniu, kol žiūrite filmą iš DVD.

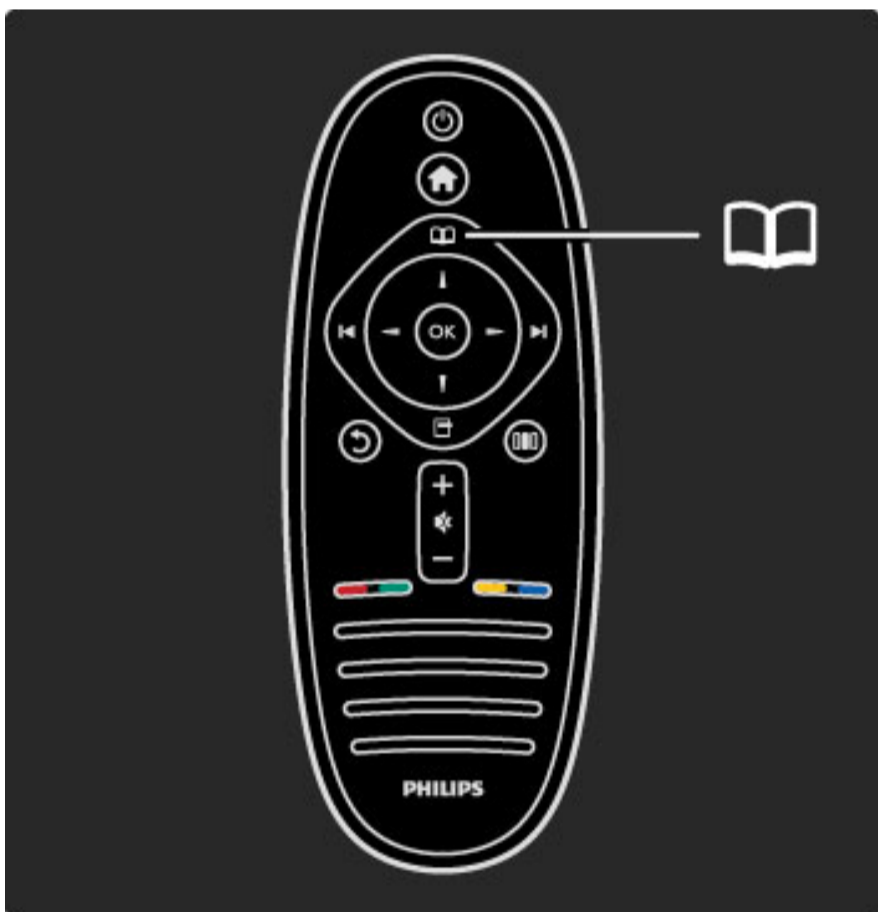

Atidaro arba uždaro **Naršymo meniu** 📖.

Kai veikla pradedama Pradžios meniu, atidarykite Naršymo meniu ir raskite veiklos turinį.

Žiūrėdami televizorių galite rasti kanalą parinktyje **Kanalų sąrašas** arba atidaryti parinktį **Teletekstas**.

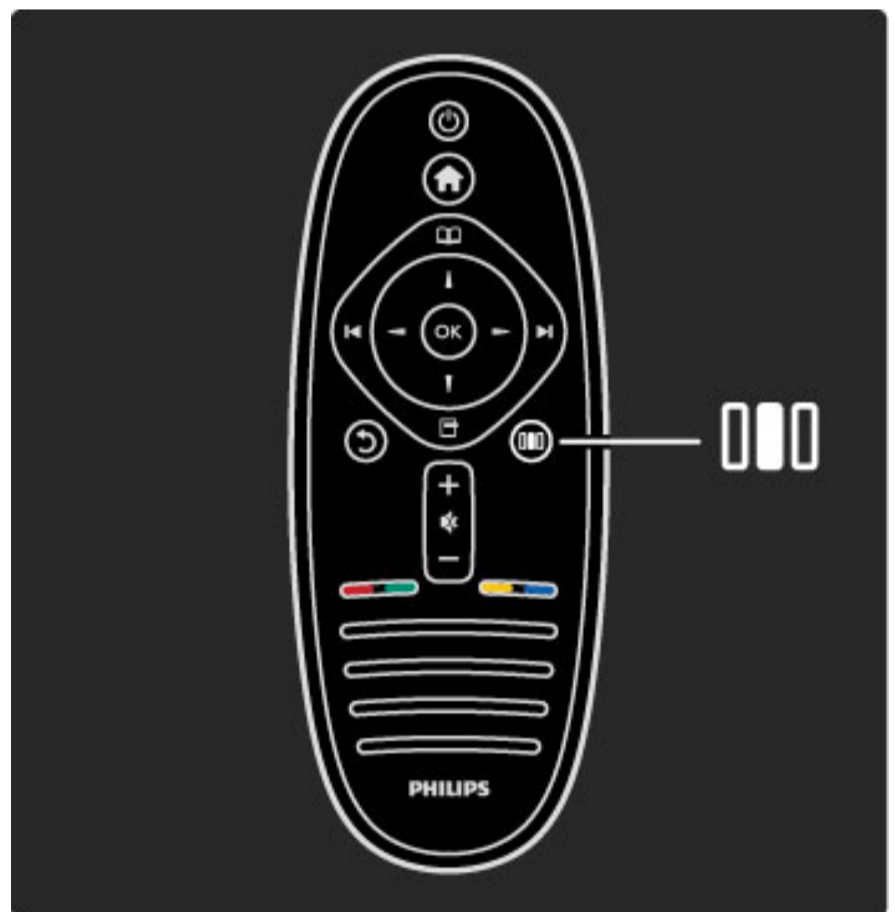

Atidaro arba uždaro **Koregavimo meniu** 📏

Atidarykite Koregavimo meniu greitai koreguoti vaizdo ir garso nustatymus.

Galite nustatyti parinktį Sumanusis paveikslėlis kaip **Žaidimas**, nes tai idealiai atitiks žaidimo aplinką, arba pakeiskite televizoriaus garsiakalbių parinktį Erdvinis garsas.

Eikite į puslapį 🔍 **ieškoti** ir ieškokite bet kokios temos parinktyje **Žinynas**.

Prijungiami įrenginiai

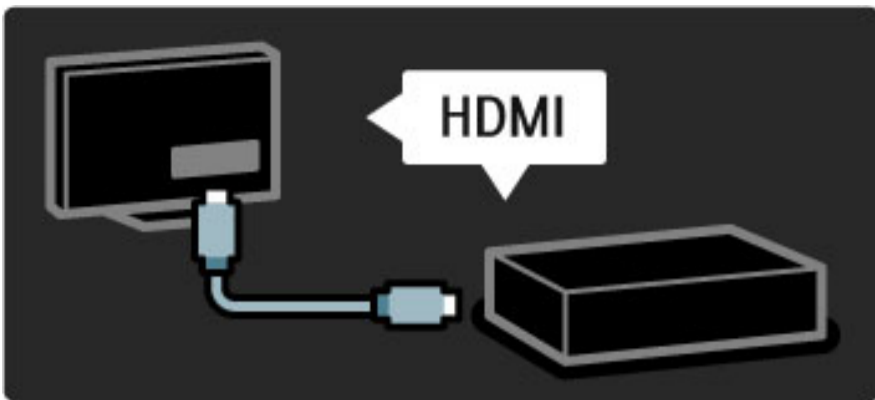

Norėdami prijungti DVD, BLU-RAY diskų grotuvą arba žaidimų konsolę naudokite **HDMI** jungtį.

HDMI jungtis siūlo geriausią vaizdo ir garso kokybę, ir jei įrenginys turi **EasyLink** (HDMI-CEC), televizorius gali pridėti įrenginį meniu Pradžia automatiškai.

Kai Pradžios meniu įrenginys pridedamas, galite pasirinkti žiūrėti įrenginio programą, jei įrenginys neturi „EasyLink“ arba nenaudojama HDMI jungtis, turite Pradžios meniu parinktyje **Pridėkite savo prietaisą** pridėti prijungtą įrenginį.

Skaitykite daugiau apie parinktį Pridėkite savo prietaisą meniu **Žinynas > Jūsų televizoriaus naudojimas > Meniu > meniu Pradžia**.

Apie „EasyLink“ daugiau informacijos ieškokite meniu **Pradžia > Sąranka > EasyLink HDMI-CEC**.

Meniu **Žinynas** skyrelyje **Jungtys** paveikslėliai padės prijungti dažniausiai pasitaikančius įrenginius.

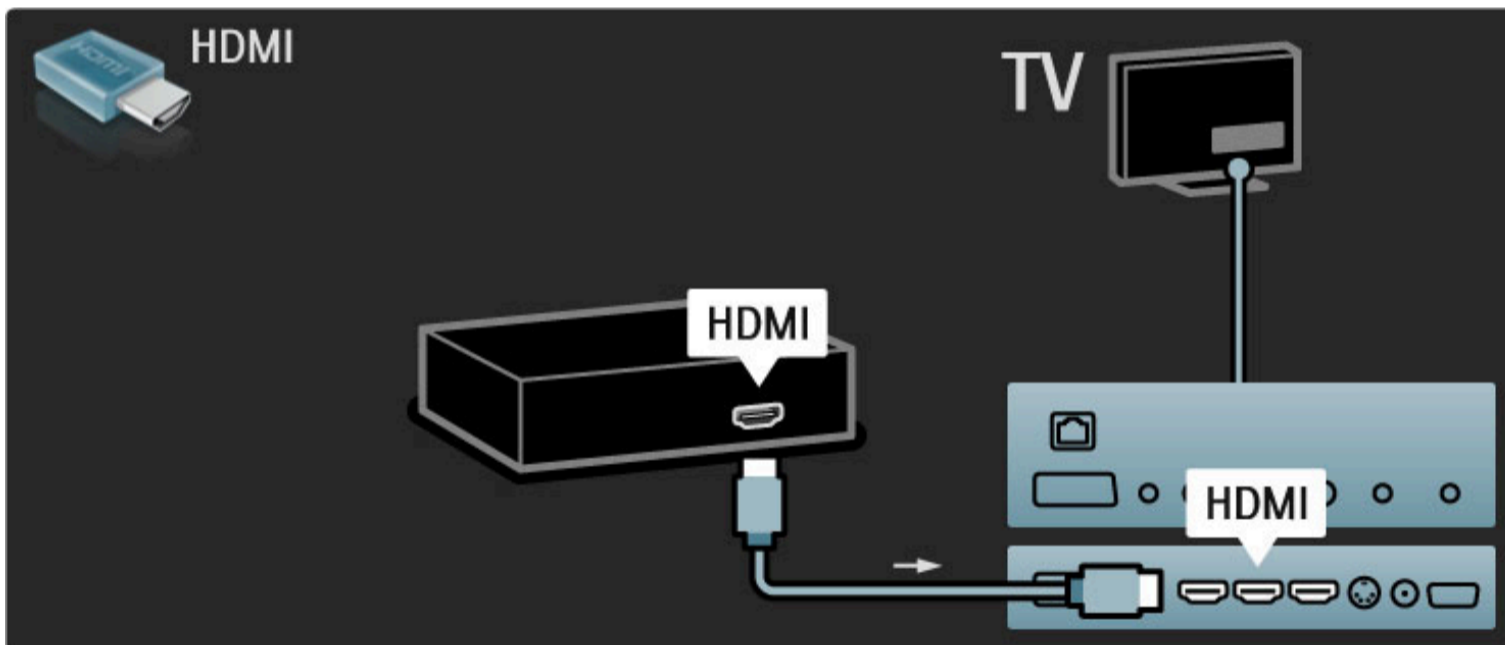

Didelės raiškos televizoriai

Šis televizorius gali rodyti raiškiąsias programas, bet kad galėtumėte mėgautis HD TV, pirmiausia turite gauti HD programas. Jei nežiūrite HD programų, vaizdo kokybė bus įprasto televizoriaus.

Žiūrėkite **HD TV** programas iš . . .

- „Blu-ray“ diskų grotuvo
- skaitmeninio raiškiosios televizijos imtuvo, prijungto HDMI ir su raiškiųjų programų prenumerata
- didelės raiškos transliuotojo (DVB-T MPEG4)
- DVB-C tinklo, kuriame siūlomas raiškiųjų kanalų pasirinkimas
- didelės raiškos žaidimų konsolės, sujungtos su HDMI ir didelės raiškos žaidimų

Didelės raiškos vaizdo įrašas

Jei norite savo didelės raiškos televizoriuje matyti išskirtinį ryškumą ir vaizdo kokybę, Pradžios meniu galite paleisti didelės raiškos vaizdo įrašą. Paspauskite **Pradžia > Sąranka > Žiūrėti demonstracinius filmukus** (meniu Sąranka antrame puslapyje).

Daugiau informacijos teiraukitės įrenginio pardavėjo.

Eikite į svetainę www.philips.com/support ir raskite Dažniausiai užduodamų klausimų skyrelį, kuriame nurodomi raiškieji (HD) kanalai arba jų teikėjai jūsų šalyje.

Tinklas ir „Net TV“

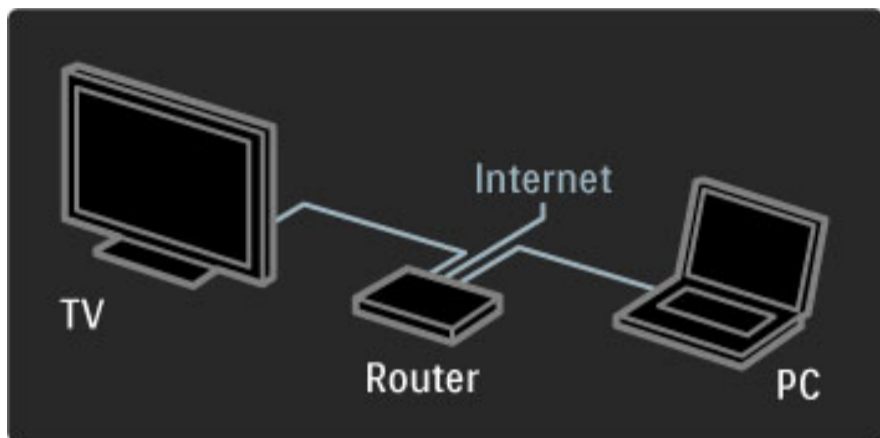

Kompiuterių tinklas

Galite savo televizorių prijungti prie kompiuterių tinklo ir per televizorių galėsite mėgautis nuotraukomis, vaizdo įrašais ir muzika iš kompiuterio.

Skaitykite daugiau apie kompiuterinį tinklą meniu **Žinynas > Sąranka > Tinklas**.



„Net TV“

Jei namų tinklas prijungtas prie interneto, galite prisijungti prie „Net TV“ ir ši paslauga jums pasiūlys filmų, vaizdų, muzikos, žaidimų ir daug kitų pramogų iš žiniatinklio.

Daugiau apie „Net TV“ skaitykite meniu **Žinynas > Jūsų televizoriaus naudojimas > Net TV**.

1.2 Sumontavimas

Ant sienos arba stovo

Stovas „du viename“ pateikiamas su televizoriumi ir gali būti naudojamas kaip stovas ant stalo arba sieninis laikiklis. Instrukcijos, kaip montuoti stovą „du viename“ pateikiamos atspausdintame Darbo pradžios vadove.

Skaitykite instrukcijas šiuose puslapiuose.

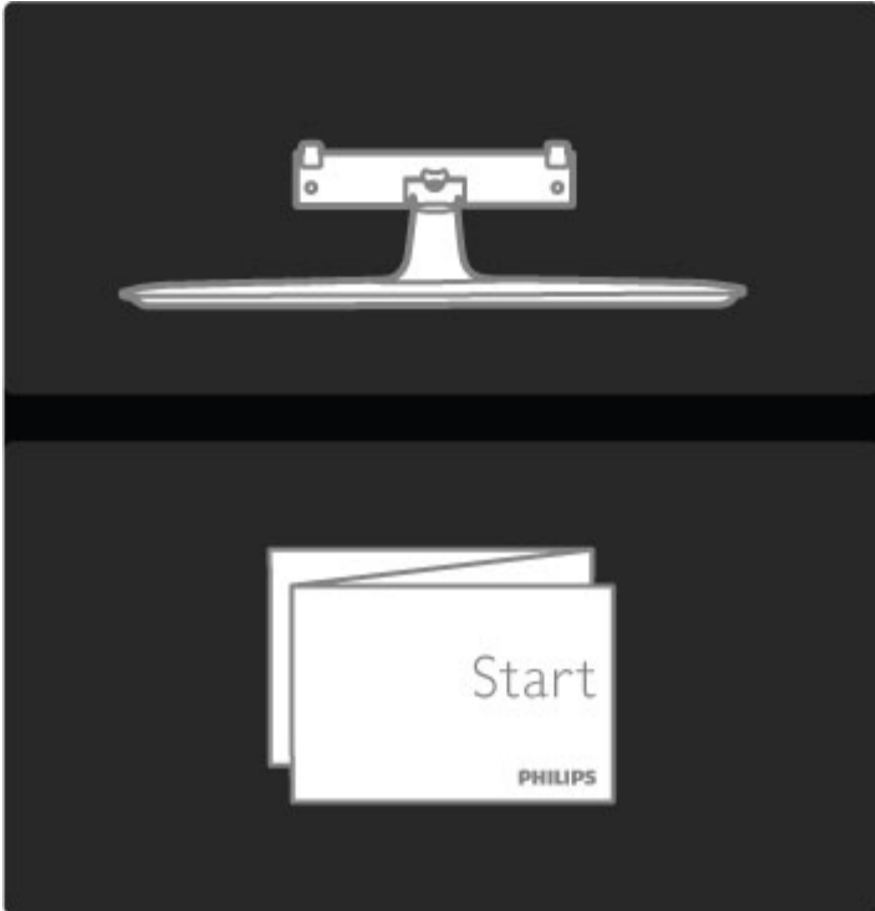

Atsargiai

Prie sienos montuoti televizorių reikia specialiųjų įgūdžių, šį darbą turi atlikti kvalifikuotas žmogus. Televizoriaus laikiklis ant sienos turi atitikti saugos standartus pagal televizoriaus svorį. Taip pat perskaitykite saugos perspėjimus ir tik tada televizorių kabinkite ant laikiklio.

„Koninklijke Philips Electronics N.V.“ nepisiima atsakomybės dėl netinkamo tvirtinimo ar tvirtinimo, kuris sukelia nelaimingą atsitikimą ar sužalojimus.

Jei reikia, televizorių nukelkite nuo stovo.

Kad pritvirtintumėte televizorių prie sienos, turite turėti 2 varžtus pritvirtinti televizorių prie laikiklio ir 2 pritvirtinimo diskus, kaip parodyta.

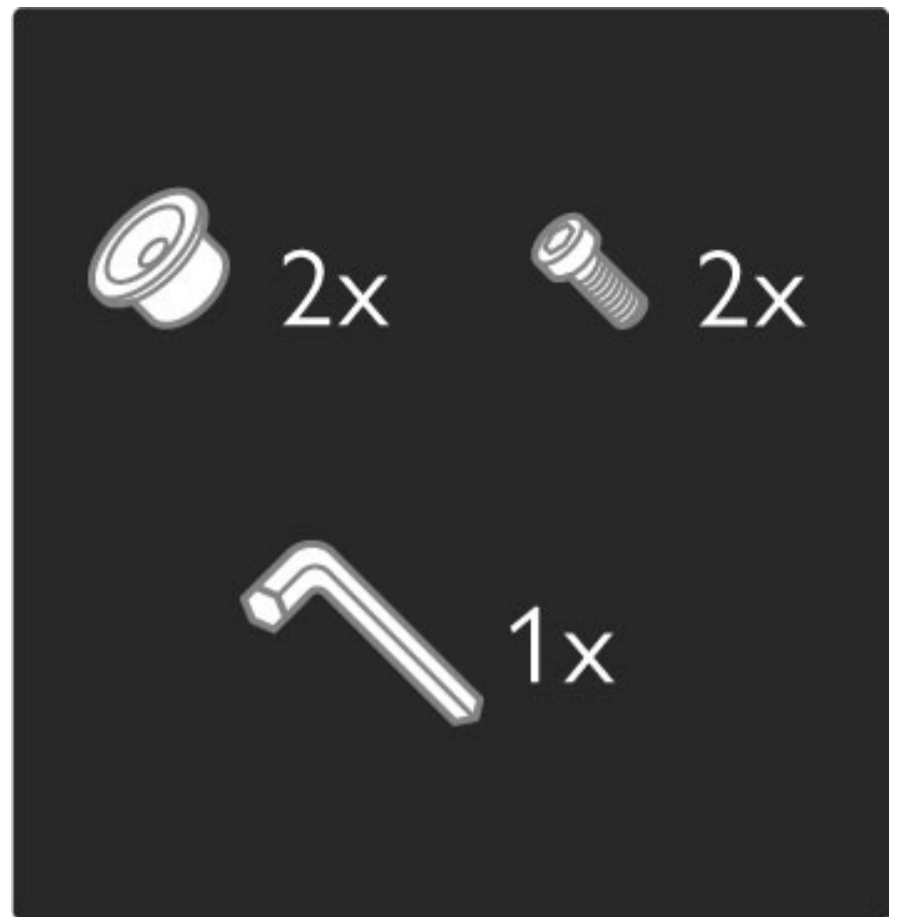

Atsukite varžtą juostos viduryje su pateiktuoju šešiakampiu atsuktuvu.



Pasukite juostą, kaip parodyta.



Perkelkite juostą ant stovo ir pritvirtinkite varžtais, juos prisukite pateiktuojų šešiakampiu atsuktuvu.

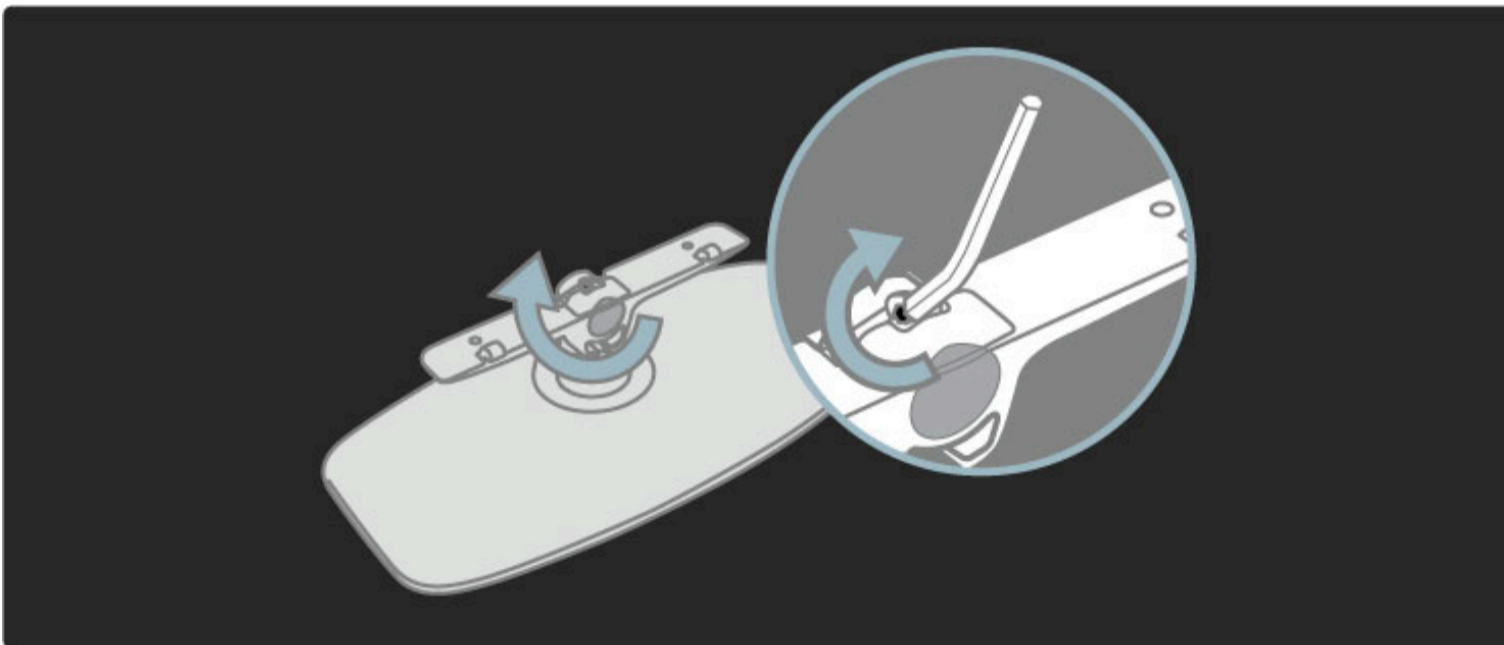

Pritvirtinkite stovą prie TV.

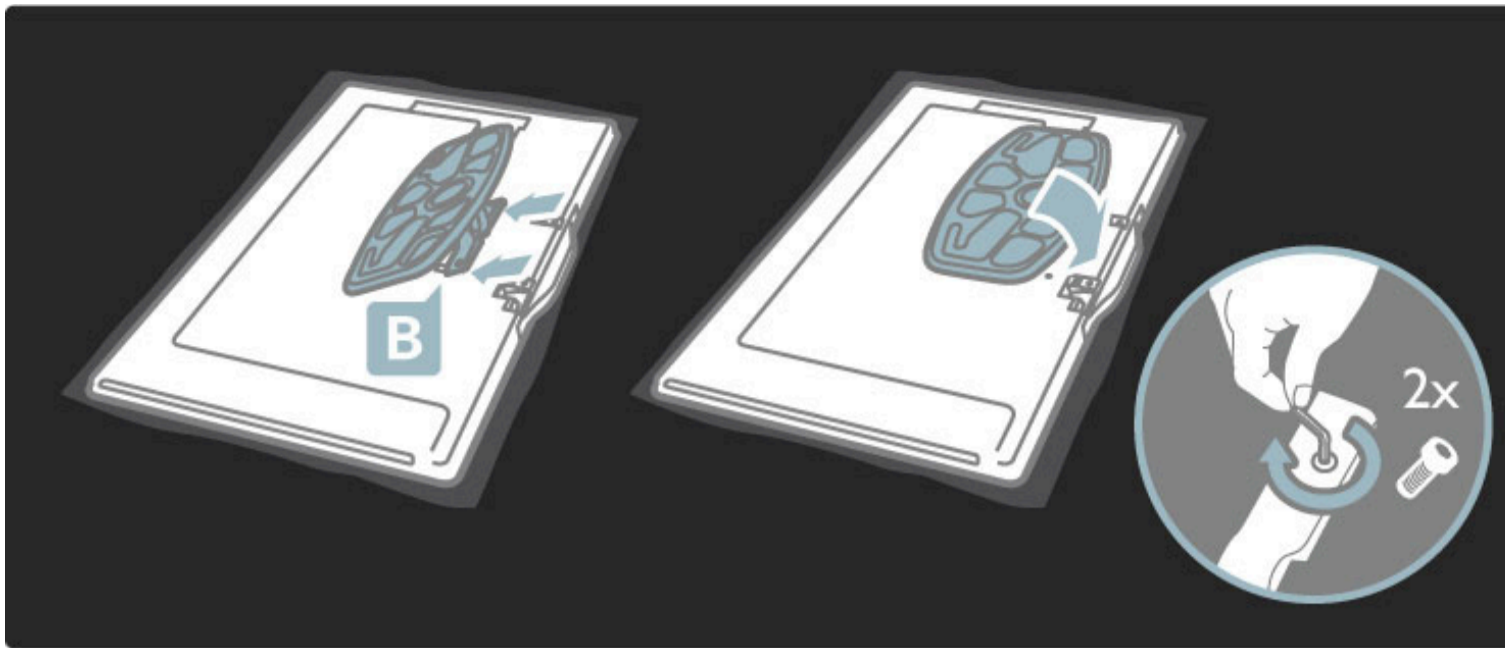

Televizorius pritvirtintas reikiamame aukštyje, jei sėdint jūsų akys yra viename lygyje su ekrano viduriu.

Atstumas tarp 2 fiksavimo taškų . . .

- 81 cm/32 col. = 260 mm
- 94 cm/37 col. = 300 mm
- 102 cm/40 col. = 300 mm
- 117 cm/46 col. = 340 mm

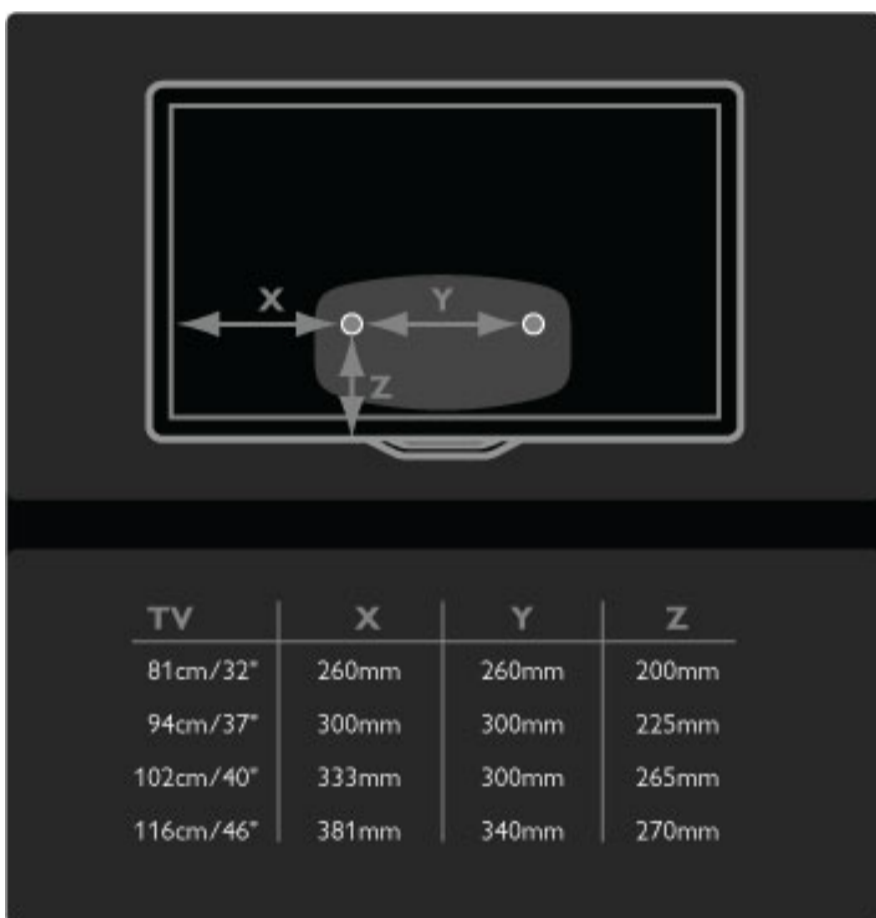

Pritvirtinkite 2 montavimo diskus. Naudokite maks. 6 mm skersmens varžtus.

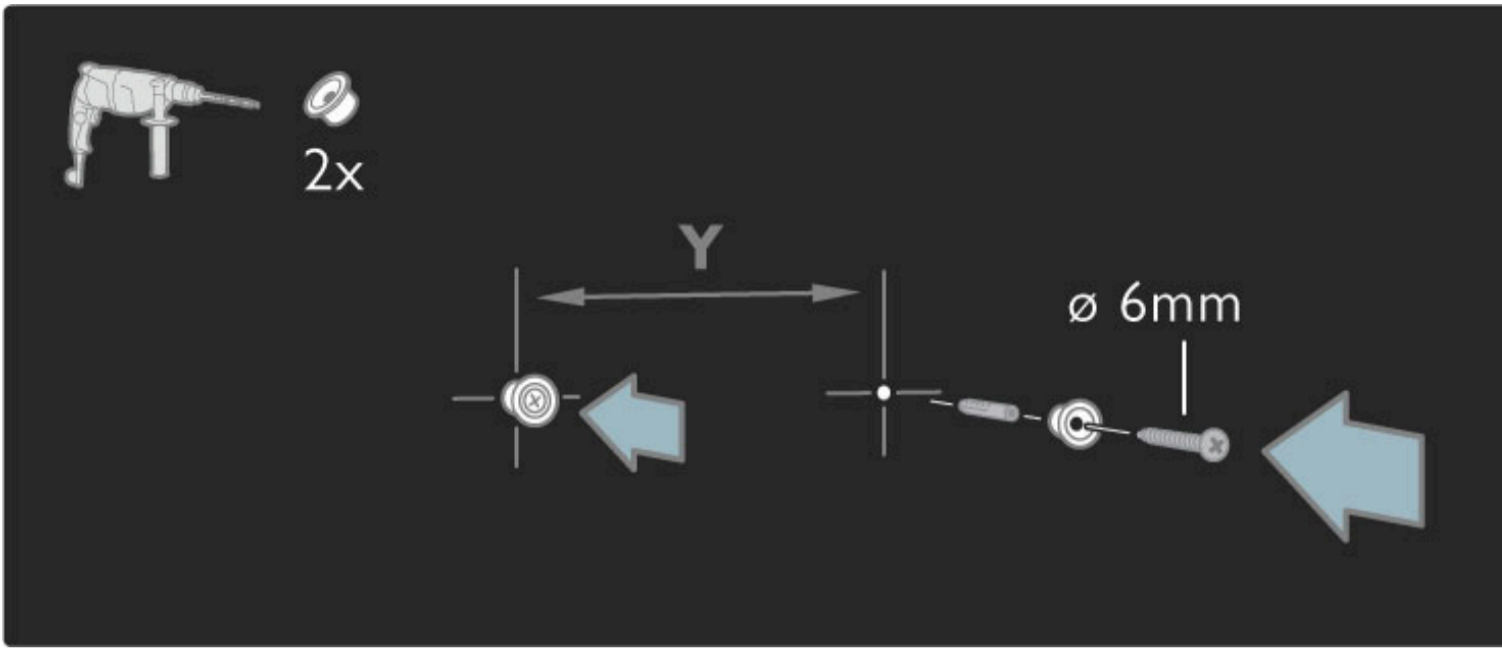

Pastumkite apatinę stovo plokštę ant montavimo diskų.

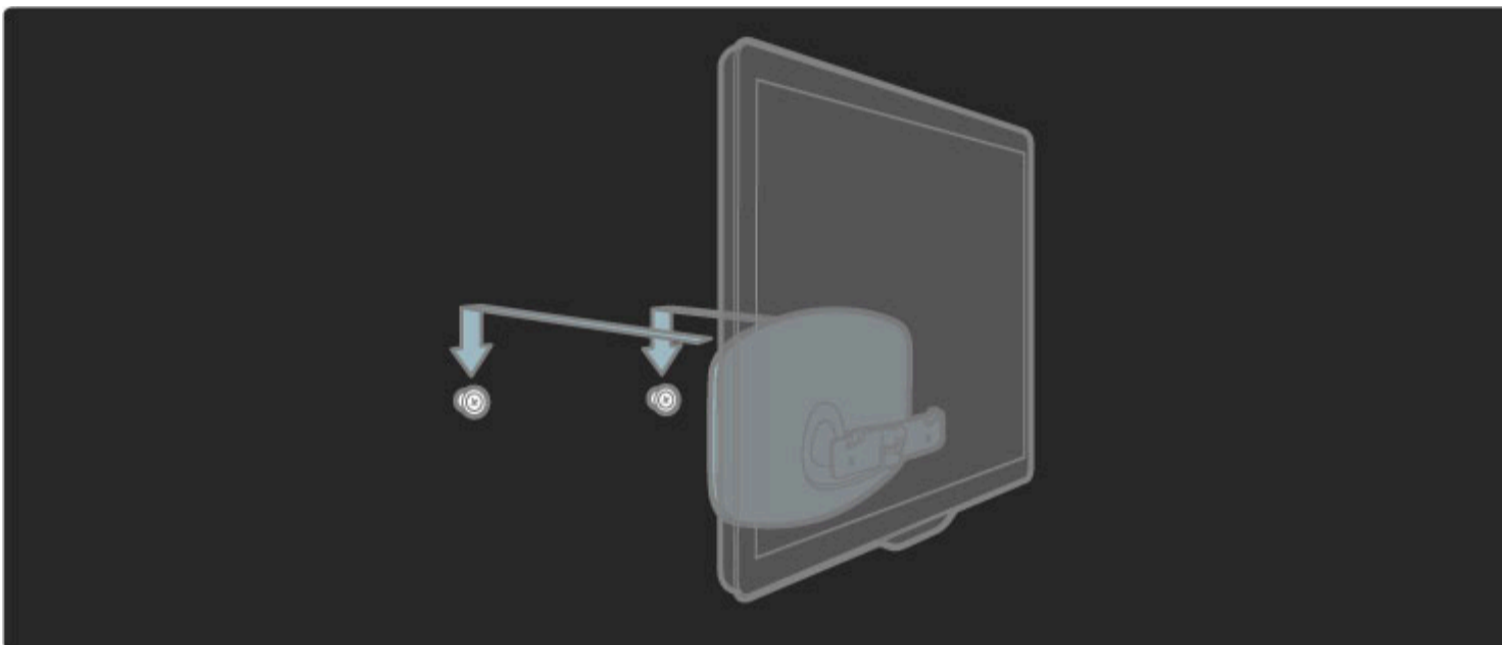

Išlyginkite televizorių švelniai pastumdami jo apačią į priekį ir leiskite jam užslinkti ant diskų.

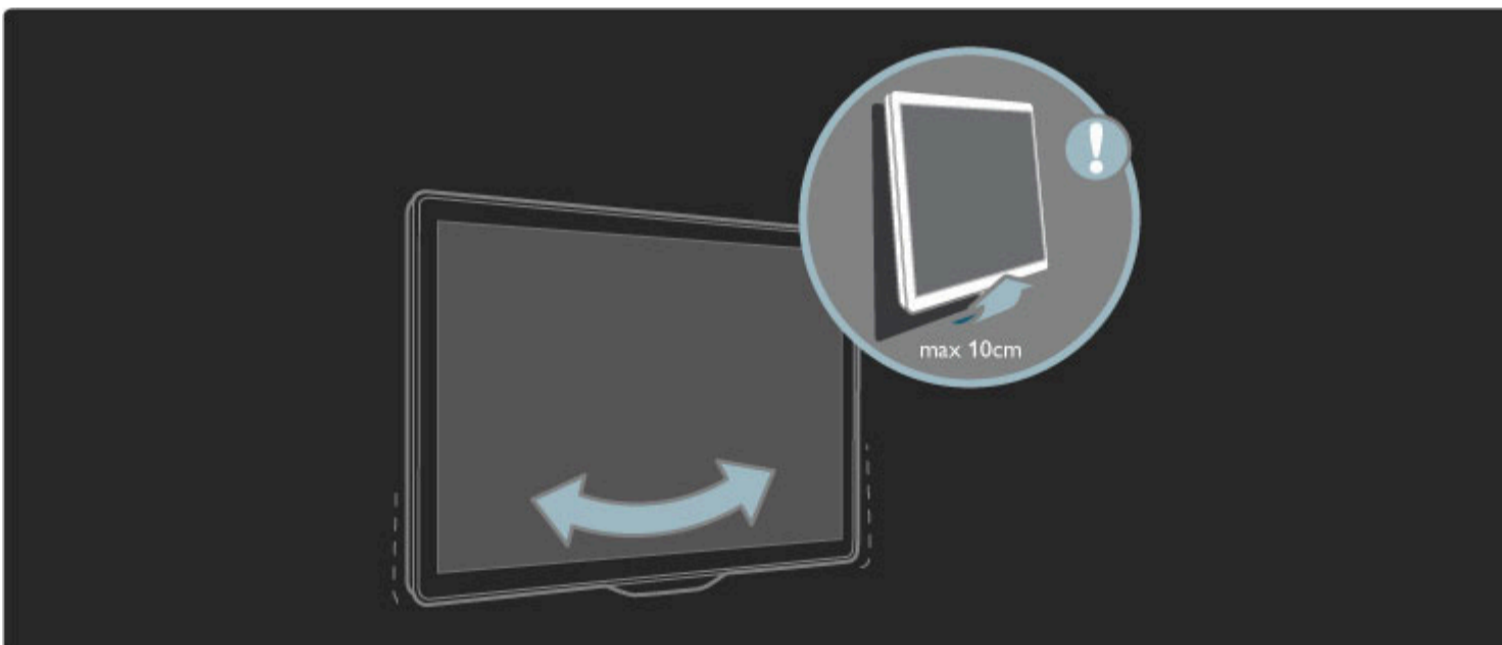

Atsukite varžtą ir pasukite juostą parodyta kryptimi.

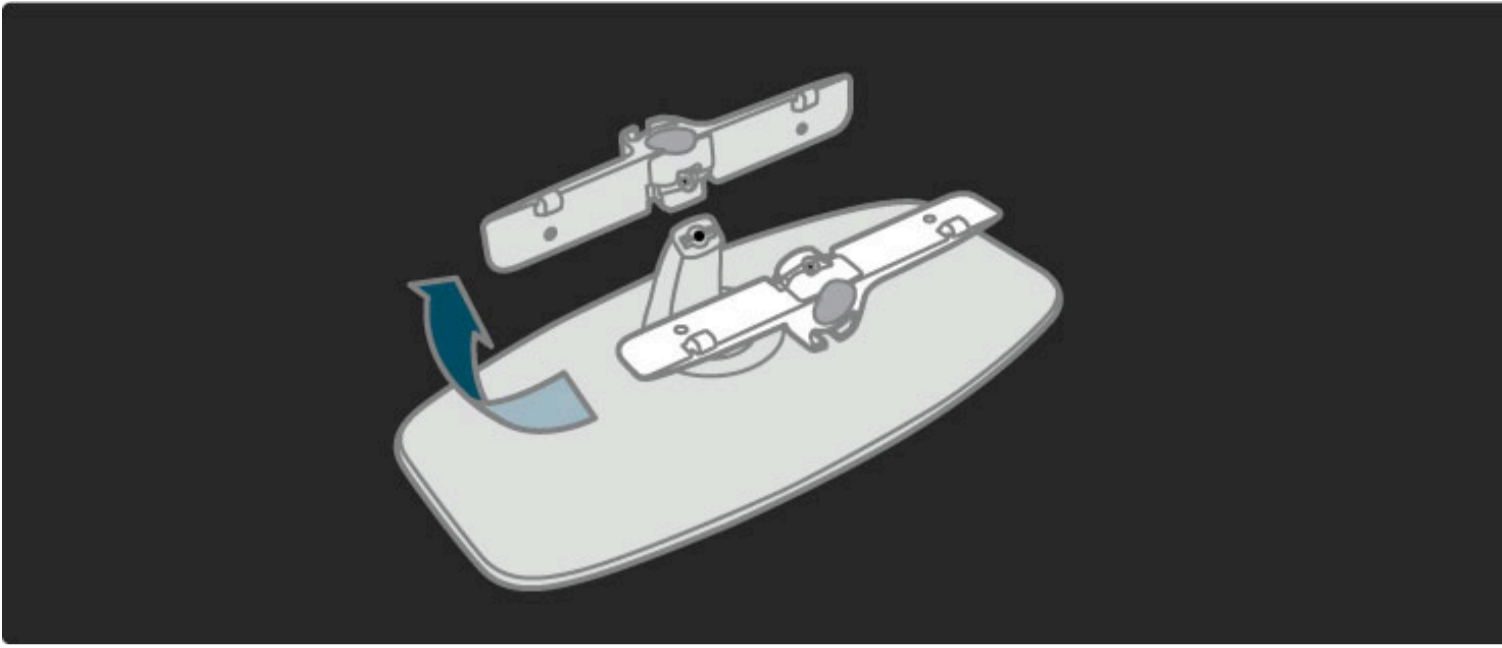

VESA informacija

Jūsų televizorius parengtas pritvirtinti prie VESA atitinkančio sieninio laikiklio (jo pakuotėje nėra).

VESA kodai įsigyti tinkamą laikiklį:

- 81 cm/32 col. VESA MIS-F 100,100,M6
- 94 cm/37 col. VESA MIS-F 200, 300, M6
- 102 cm/40 col. VESA MIS-F 200, 300, M6
- 46PFL8605: VESA MIS-F 200, 300, M6
- 46PFL9705: VESA MIS-F 300, 300, M6

Naudokite brėžinyje nurodyto ilgio varžtą.

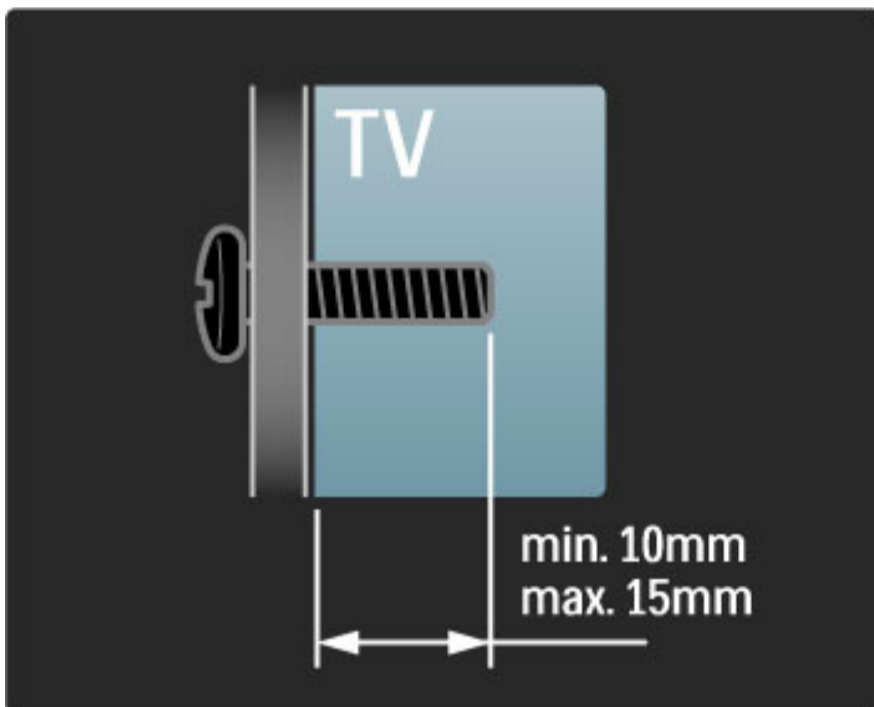

Televizoriaus padėties nustatymas

Atidžiai perskaitykite perspėjimus ir tik tada statykite televizorių.

- Statykite televizorių taip, kad šviesa nekristų tiesiai į ekraną.
- Siekdami geriausio „Ambilight“ rezultato, pritemdykite apšvietimą kambaryje.
- Siekdami geriausio „Ambilight“ rezultato, statykite televizorių 25 cm nuo sienos atstumu.



Statykite televizorių tokiu atstumu, koks labiausiai tinkamas jį žiūrėti. Mėgaukitės raiškiaja televizija arba nuotraukomis neįtempdami akių. Kad žiūrėjimas būtų malonus, raskite tinkamiausią ir patogiausią vietą prieš televizorių.

Pats tinkamiausias atstumas žiūrėti televizorių yra sėdėti triskart toliau nei televizoriaus įstrižainė. Kai sėdite, akys turi būti viename lygyje su televizoriaus ekrano centru.

Saugumas ir priežiūra

Įsitikinkite, ar tikrai supratote visas iliustracijas, o tada naudokitės televizoriumi. Jei įrenginys sugadinamas dėl instrukcijų nesilaikymo, garantija tampa negaliojanti.

Elektros šoko ar gaisro pavojus!

- Saugokite televizorių ir nuotolinio valdymo pultą nuo lietaus, vandens ar karščio.
- Niekada prie televizoriaus nestatykite indų su skysčiais, pvz.: vazų. Jei skysčiai išsipila ant jo arba patenka į jo vidų, nedelsdami atjunkite televizorių nuo maitinimo šaltinio. Kreipkitės į „Philips“ klientų aptarnavimo centrą, kad televizorius būtų patikrintas prieš tai, kai vėl bus naudojamas.
- Nestatykite televizoriaus, nuotolinio valdymo pulto ar baterijų prie atviros liepsnos ar kitų karščio šaltinių, įskaitant tiesioginę saulės šviesą.
- Visada saugokite šį gaminį nuo žvakių ar kitos liepsnos.
- Niekada nekiškite jokių daiktų į vėdinimo ar kitas televizoriaus angas.
- Patikrinkite, kad maitinimo kištukai nebūtų veikiami didelės išorinės jėgos. Per laisvi kištukai gali kibirkščiuoti ir kelia gaisro pavojų.
- Niekada nestatykite televizoriaus ar kitų daiktų ant maitinimo laido.
- Kai atjungiate maitinimo laidą, visada traukite už kištuko, o ne už laido.

Rizika susižeisti ar sugadinti TV!

- Televizorių, kuris sveria daugiau nei 25 kg, kelti ir nešti turi du žmonės.
- Jei montuojate televizorių ant stovo, naudokite tik pateiktąjį pakuotėje stovą. Televizorių tvirtai įtaisykite į stovą. Padėkite televizorių ant plokščio ir lygaus paviršiaus, kuris gali išlaikyti televizoriaus svorį.
- Tvirtindami televizorių ant sienos įsitikinkite, kad sieninis laikiklis gali saugiai išlaikyti televizoriaus svorį. „Koninklijke Philips Electronics N.V.“ nepisiima atsakomybės dėl netinkamo tvirtinimo ant sienos, dėl kurio įvyko nelaimingas atsitikimas, patirti sužalojimai ar nuostoliai.

Pavojus susižeisti vaikams!

Imkitės šių atsargumo priemonių, kad išvengtumėte televizoriaus apvertimo ir vaikų sužalojimo:

- Niekada nestatykite televizoriaus ant paviršiaus, užkloto staltiese ar kita medžiaga, kurią galima patraukti.
- Įsitikinkite, kad jokia televizoriaus dalis nėra išsikišusi už tvirtinimo paviršiaus.
- Niekada nestatykite televizoriaus ant aukštų baldų (pvz., knygų lentynos), nepritvirtinę baldų ir televizoriaus prie sienos arba tinkamos atramos.
- Paaiškinkite vaikams apie pavojų, kylantį lipant ant baldų ir bandant pasiekti televizorių.

Perkaitimo pavojus!

Visada palikite mažiausiai 10 cm atstumą aplink televizorių, kad jis ventiliuotųsi. Užtikrinkite, kad užuolaidos arba kiti objektai nedengtų televizoriaus ventiliavimo angų.

Perkūnija

Prieš žaibavimą ištraukite televizoriaus maitinimo laidą iš maitinimo lizdo ir atjunkite anteną. Žaibavimo atveju niekada nelieskite jokios televizoriaus dalies arba antenos kabelio.

Klausos pažeidimo pavojus!

Klausydami per ausines nesiklausykite per garsiai arba per ilgai.

Žema temperatūra

Jei televizorius gabenamas žemesnėje nei 5 °C temperatūroje, prieš jungdami televizorių prie maitinimo tinklo išpakuokite jį ir palaukite, kol jo temperatūra pakils iki kambario temperatūros.

- Rizika pažeisti televizoriaus ekraną! Niekada nelieskite, nestumkite, netrinkite arba nebraižykite ekrano jokiais objektais.
- Prieš valydami televizorių, išjunkite jį iš maitinimo tinklo.
- Valykite televizorių ir jo rėmą švelniu drėgnu audiniu. Niekada nenaudokite tokių tirpalų, kaip alkoholis, chemikalai arba buitiniai valikliai.
- Norėdami išvengti deformavimo ir spalvų blukimo, kaip įmanoma greičiau nuvalykite vandens lašus.
- Jei įmanoma, nepalikite nuolat rodomų nejudančių vaizdų. Nejudantys vaizdai yra tie, kurie rodomi ekrane ilgesnį laiką. Šie vaizdai yra ekrano meniu, juodos juostelės, laiko rodyklės ir kiti. Jei reikia naudotis tokiais vaizdais, sumažinkite ekrano kontrastingumą ir ryškumą, kad nepažeistumėte ekrano.

1.3 Televizoriaus mygtukai

Maitinimo mygtukas

Televizoriaus įjungimo ir išjungimo mygtukas yra jo apačioje. Kai televizorius išjungtas, jis nenaudoja energijos.

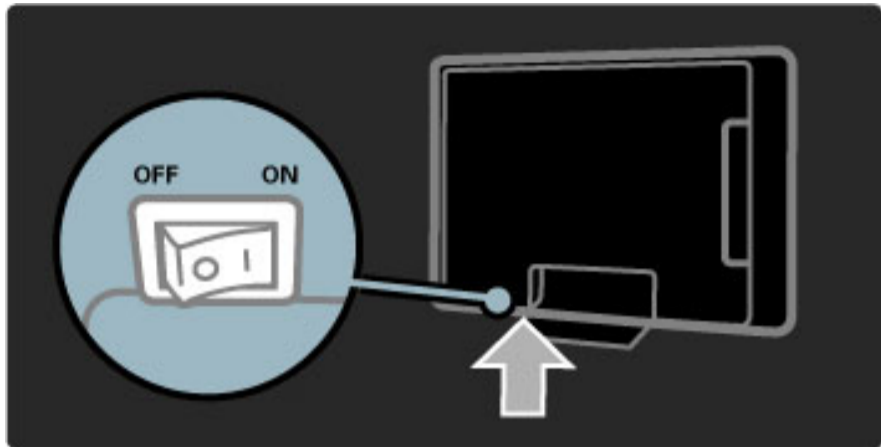



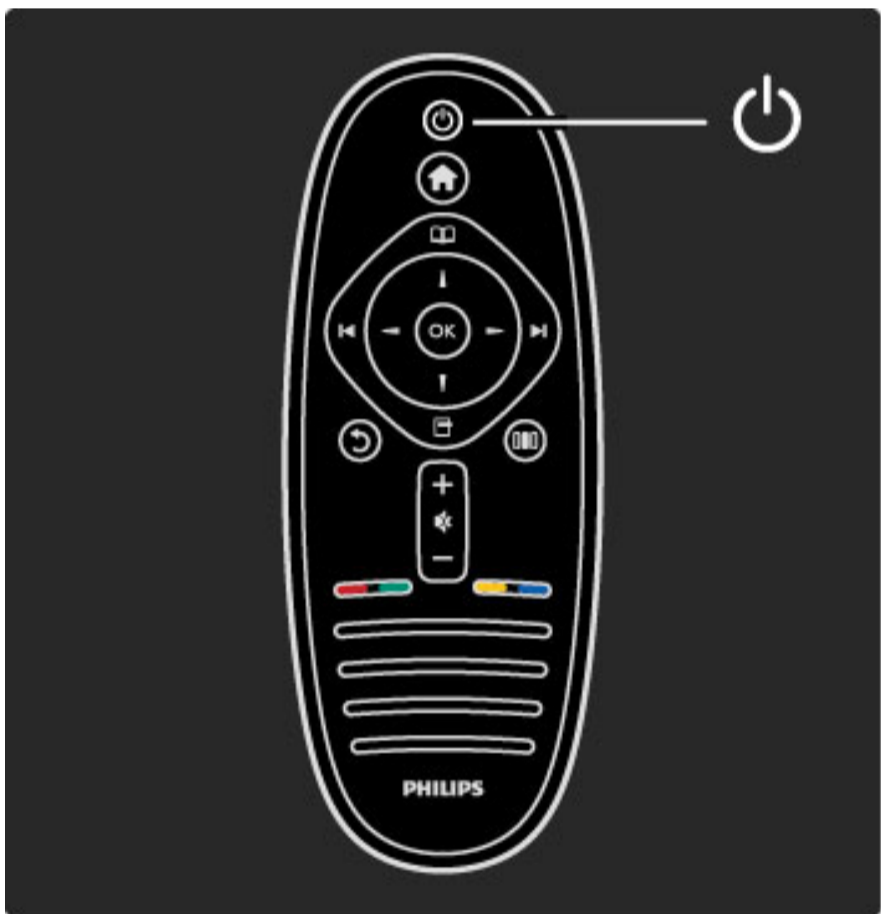

Jei indikatorius neužsidegęs, įjunkite televizorių paspausdami maitinimo mygtuką.

Jei dega raudonas indikatorius (budėjimo režimo), nuotolinio valdymo pulte paspauskite  ir taip įjunkite televizorių. Kitas būdas įjungti televizorių iš budėjimo režimo yra paspausti bet kokį mygtuką ant televizoriaus. Truks kelias sekundes, kol televizorius įsijungs.



Garsumas

Paspauskite  (Garsumas) - arba  sureguliuokite jį. Galite naudoti nuotolinio valdymo pulto mygtukus  arba .

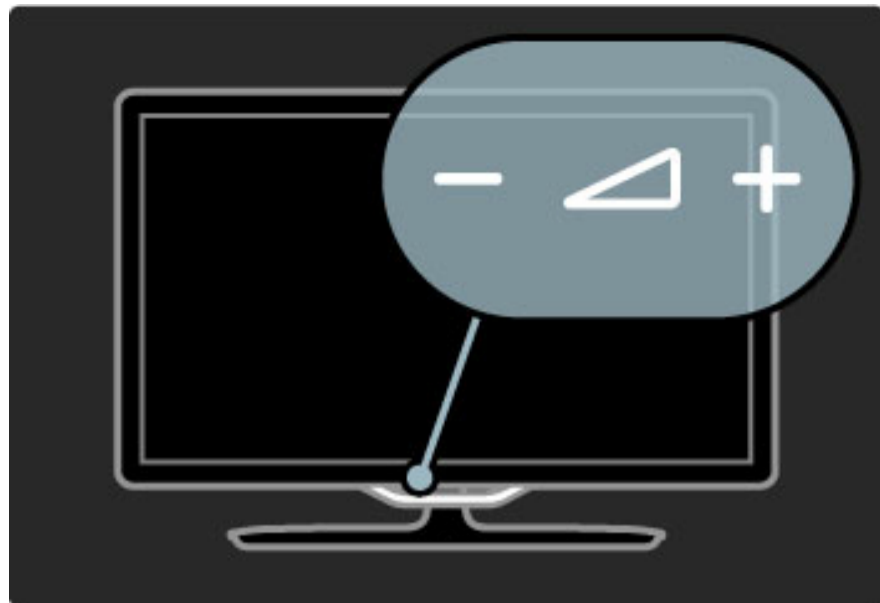



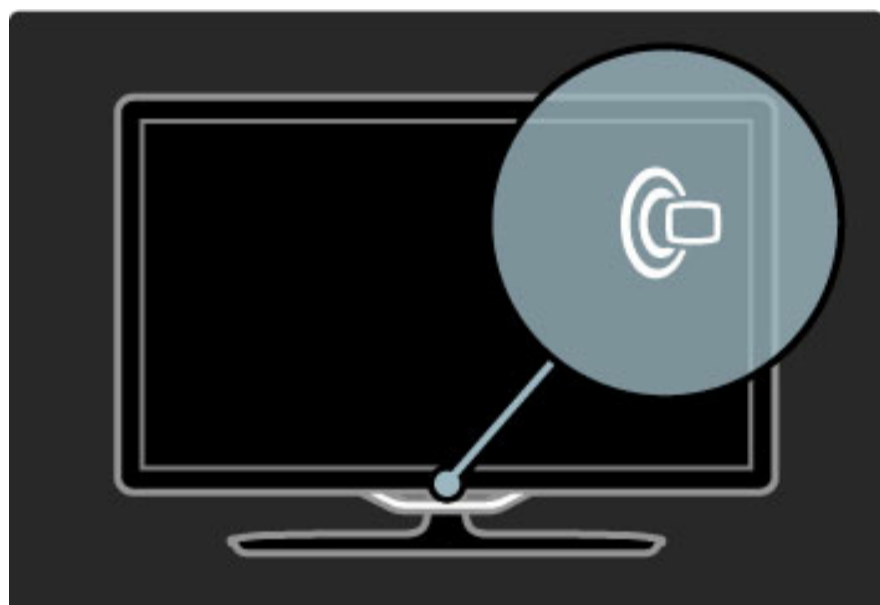

„Ambilight“

Paspauskite  (Ambilight) ir įjunkite / išjunkite „Ambilight“.

Kol televizorius yra budėjimo režime, galite jungti „Ambilight“ ir kambaryje sukurti efektą „Ambilight LoungeLight“. Daugiau apie „LoungeLight“ skaitykite meniu **Žinynas > Jūsų televizoriaus naudojimas > „Ambilight“ naudojimas > LoungeLight**



Pradžia

Paspauskite  (Pradžia) atidaryti Pradžios meniu ekrane. Galite eiti į Pradžios meniu televizoriaus garsumo reguliavimo mygtuku - arba  (kairėn arba dešinėn) ir kanalo pasirinkimo mygtuku - arba  (žemyn arba aukštin). Patvirtinkite pasirinkimą dar kartą paspausdami .

Daugiau apie Pradžios meniu skaitykite **Pradžia > Jūsų televizoriaus naudojimas > Meniu >  Pradžia**

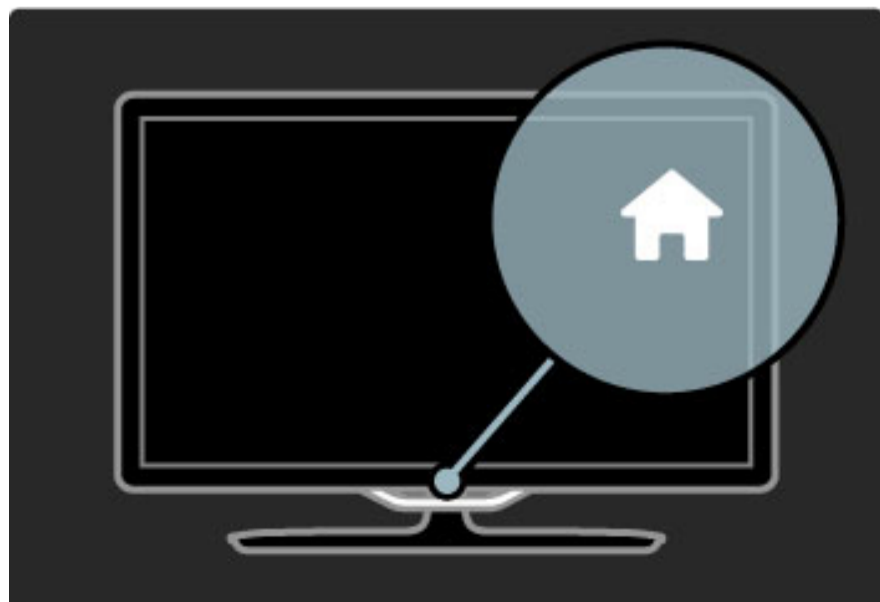

CH kanalai

Paspauskite **CH** (kanalas) - arba **+** norėdami perjungti kanalą. Galite naudoti nuotolinio pulto mygtukus **▶** arba **◀**.

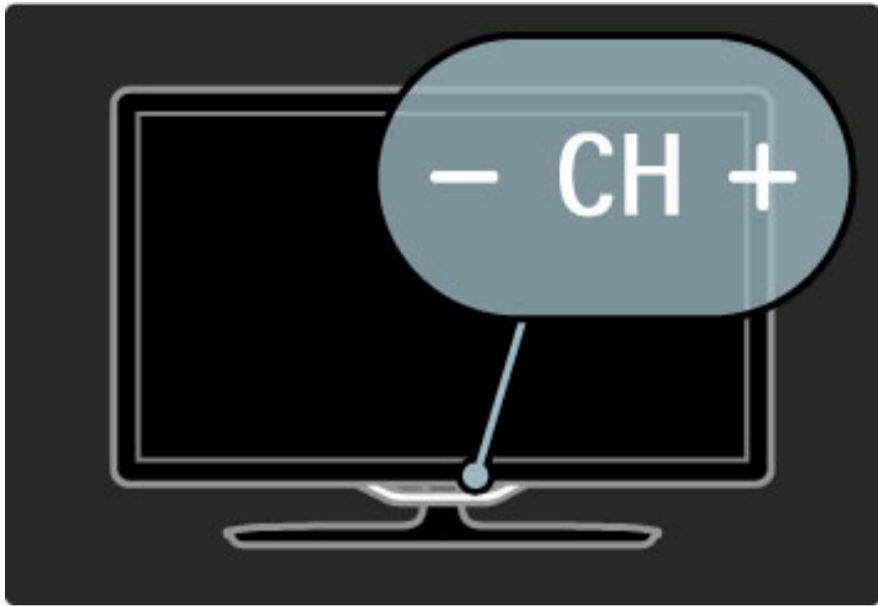

1.4 Užregistruokite savo televizorių

Sveikiname įsigijus „Philips“ gaminį ir sveiki atvykę!

Užregistruokite savo televizorių ir mėgaukitės dideliu privalumų pasirinkimu, įskaitant išsamią pagalbą (taip pat atsiunčiamus resursus), privilegijuotą prieigą prie informacijos apie naujus gaminius, išskirtinius pasiūlymus bei nuolaidas, galimybę laimėti prizus ir net dalyvauti specialiose apklausoje apie naujus gaminius.

Eikite adresu www.philips.com/welcome

1.5 Žinynas ir palaikymas

Žinynas ir leškoti naudojimas

Žinynas

Žinyną galite atsidaryti iš Pradžios meniu. Daugeliu atvejų galite spausti **geltoną** nuotolinio valdymo mygtuką atidaryti arba uždaryti meniu Žinynas tiesiogiai. Kitiems veiksams, pvz.; eiti į Teletekstas, spalvų mygtukai siūlo tam tikras funkcijas, tačiau meniu Žinynas jais neatidarysite.

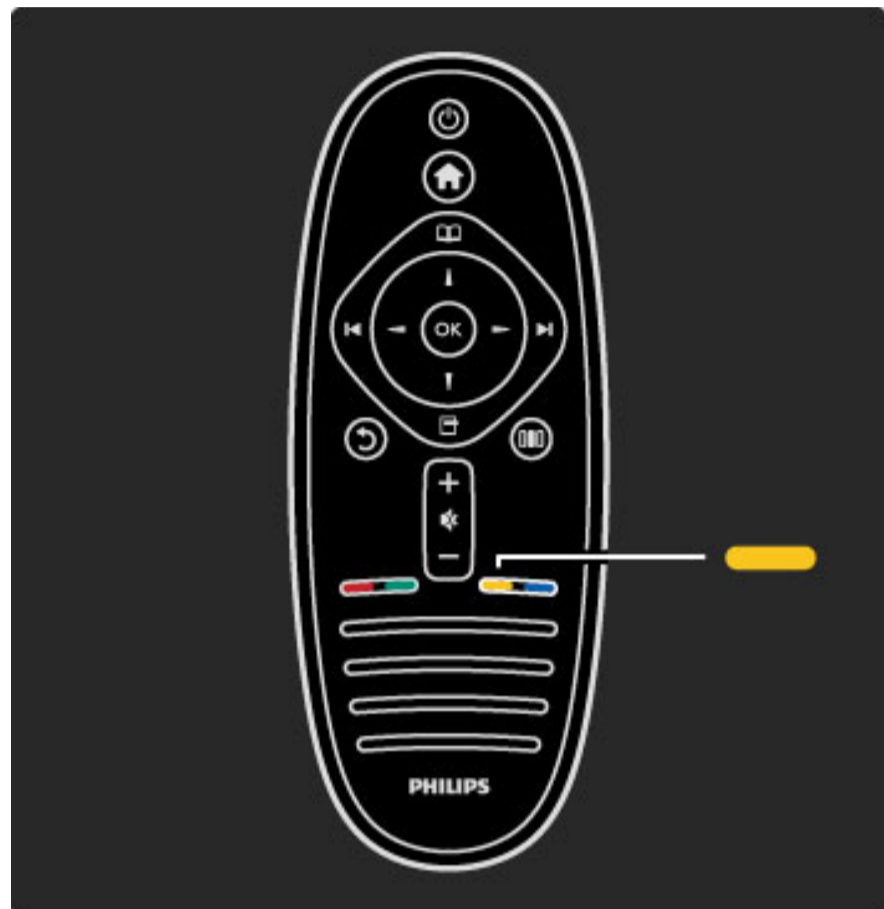

Prieš vadovaudamiesi meniu Žinynas instrukcijomis, uždarykite parinktį Žinynas. Paspauskite **geltoną** mygtuką arba **🏠** ir taip uždarykite parinktį Žinynas. Kai paspausite **geltoną** mygtuką dar kartą, parinktis Žinynas bus atidaryta puslapyje, kuriame šią parinktį uždarėte.

🔍 leškoti

Parinktyje Žinynas naudokite **🔍 leškoti** ir raskite reikiamą temą. Pasirinkite temą iš sąrašo naršymo mygtukais ir paspauskite **Gerai**. leškoma tema bus rodoma pirmame puslapyje, kiti puslapiai bus rodomi toliau. Paspauskite **▶** ir eikite į kitą puslapį.

Palaikymas tinkle

Norėdami išspręsti su „Philips“ televizoriumi susijusias problemas, pasikonsultuokite su mūsų tinkle veikiančio aptarnavimo centro darbuotoju. Galite pasirinkti savo kalbą ir įrašyti savo produkto modelio numerį.

Eikite adresu www.philips.com/support

Aptarnavimo centro svetainėje rasite centro savo šalyje telefoną, kad mums paskambintumėte, taip pat dažniausiai užduodamus klausimus. Galite atsisiųsti naują televizoriaus programinę įrangą arba vadovą į savo kompiuterį. Galite siųsti el. paštu specifinius klausimus (kai kuriose šalyse), bendrauti tiesiogiai internetu su vienu iš bendradarbiaujančių darbuotojų (savo šalyje).

Kreipkitės į „Philips“

Pagalbos skambinkite „Philips“ klientų aptarnavimo centrui savo šalyje. Raskite telefono numerį su televizoriumi pateiktoje atspausdintoje dokumentacijoje.

Arba žr. mūsų svetainėje www.philips.com/support

Televizoriaus modelio numeris ir serijos numeris

Galite tekti atsakyti, koks televizoriaus modelio numeris ir serijos numeris. Šiuos skaičius rasite ant pakuotės etiketės arba tipo etiketėje televizoriaus nugarėlėje arba apačioje.

2 Jūsų televizoriaus naudojimas

2.1 Nuotolinis valdymas

Apžvalga

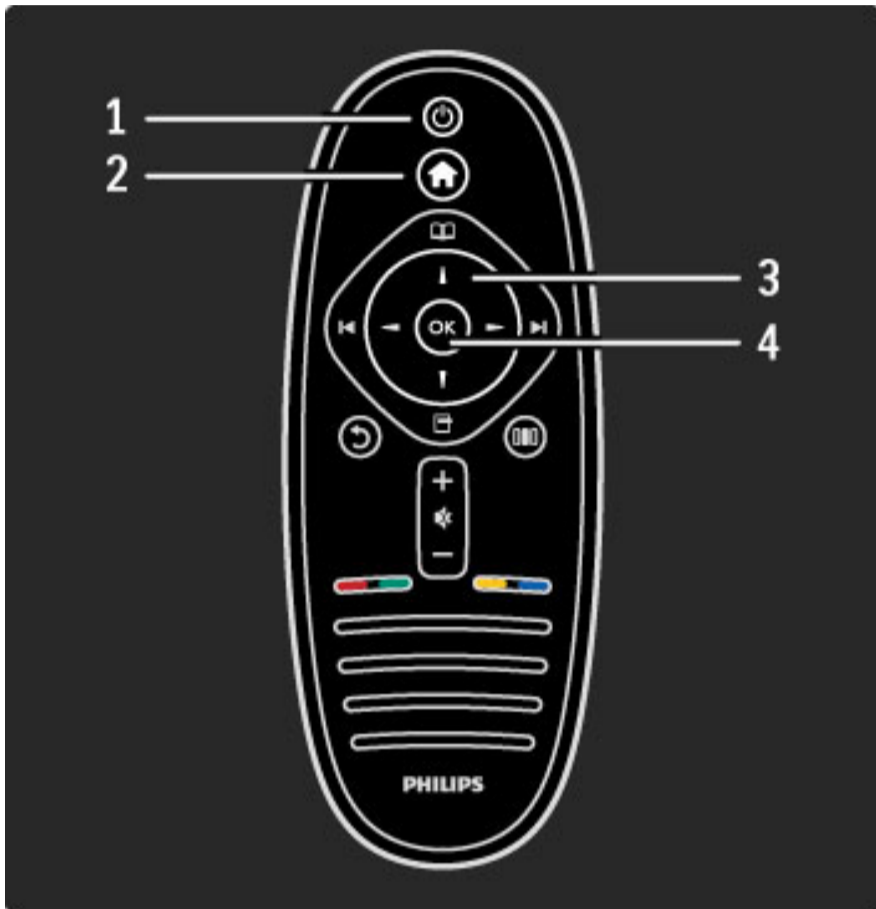

1 Budėjimas

Ijungia televizorių arba perjungia atgal į budėjimo režimą.

2 Pradžia

Atidaro arba uždaro Pradžios meniu.

3 Navigacijos mygtukas

Naršymui aukštyn, žemyn, į kairę ir į dešinę.

4 Mygtukas OK

Suaktyvina parinktį.

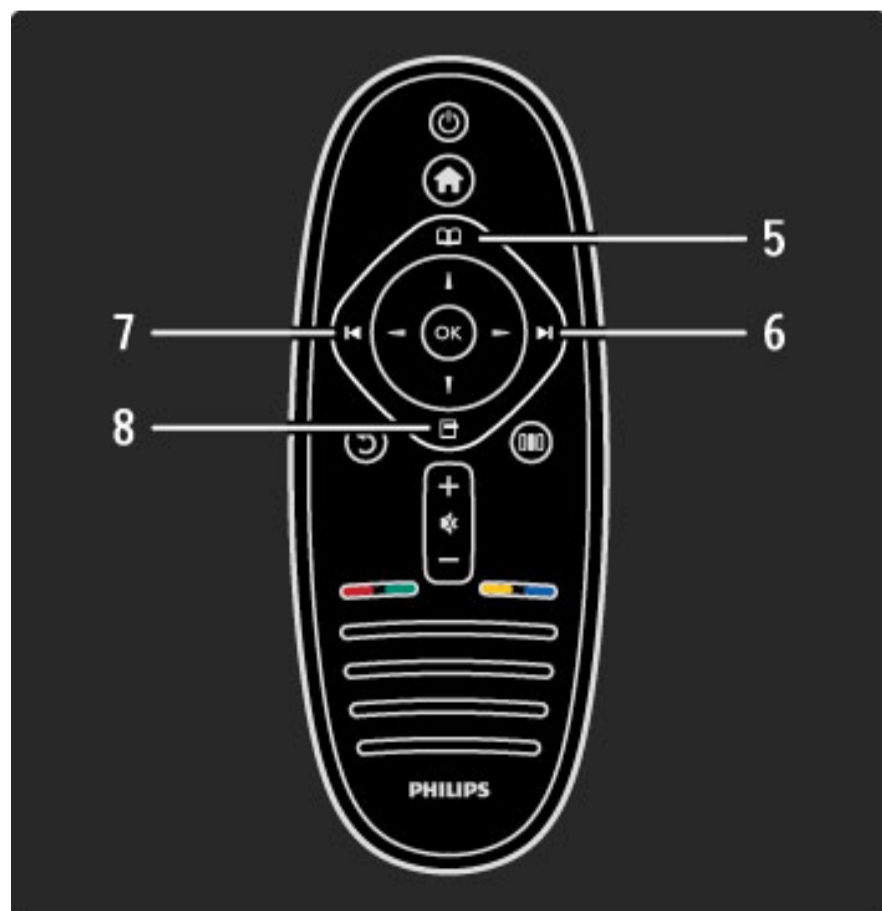

5 Naršyti

Atidaro arba uždaro Naršymo meniu.

6 Kitas

perjunkite į kitą kanalą, puslapį arba skirsnį.

7 Ankstesnis

Perjunkite į ankstesnį kanalą, puslapį arba skirsnį.

8 Parinktys

Atidaro arba uždaro meniu Parinktys.

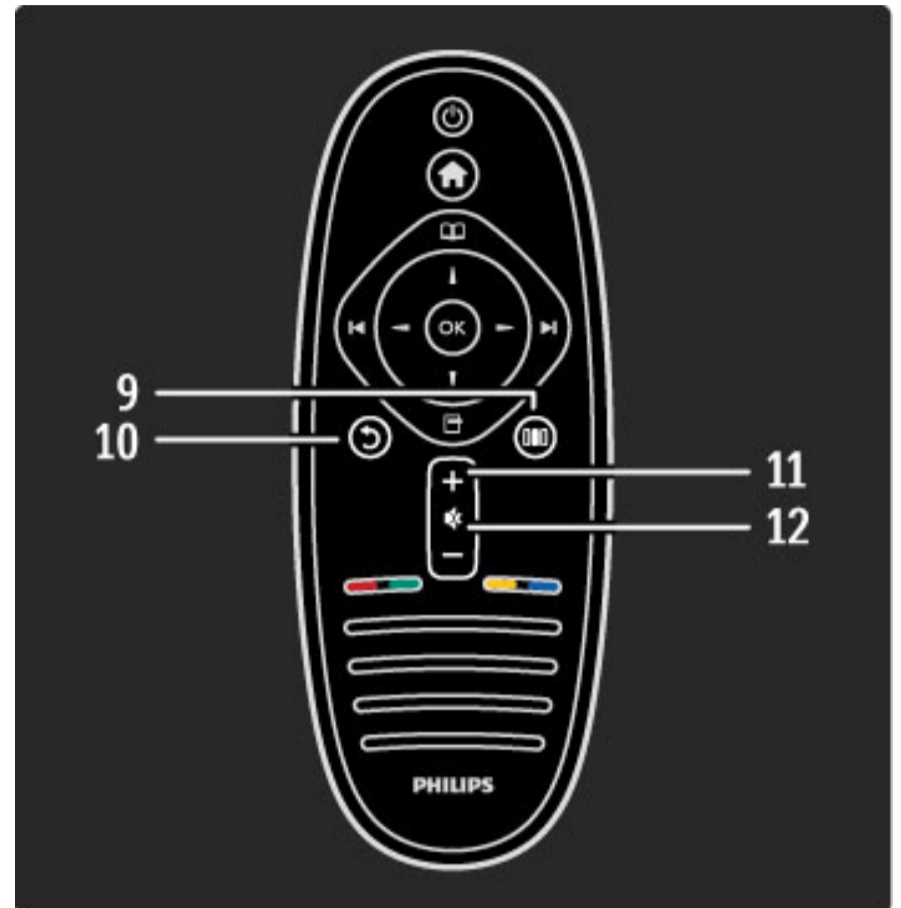

9 Atgal

Eikite į ankstesnį kanalą. Išeikite iš meniu nepakeitę nustatymo. Eikite atgal į ankstesnį teleteksto arba „Net TV“ puslapį.

10 Koreguoti

Atidarykite arba uždarykite daugiausiai naudojamus nustatymus, pvz.: vaizdo, garso ir „Ambilight“.

11 Garsumas

Reguliuokite garsumą.

12 Pritildyti

Išjunkite garsą arba jį vėl įjunkite.

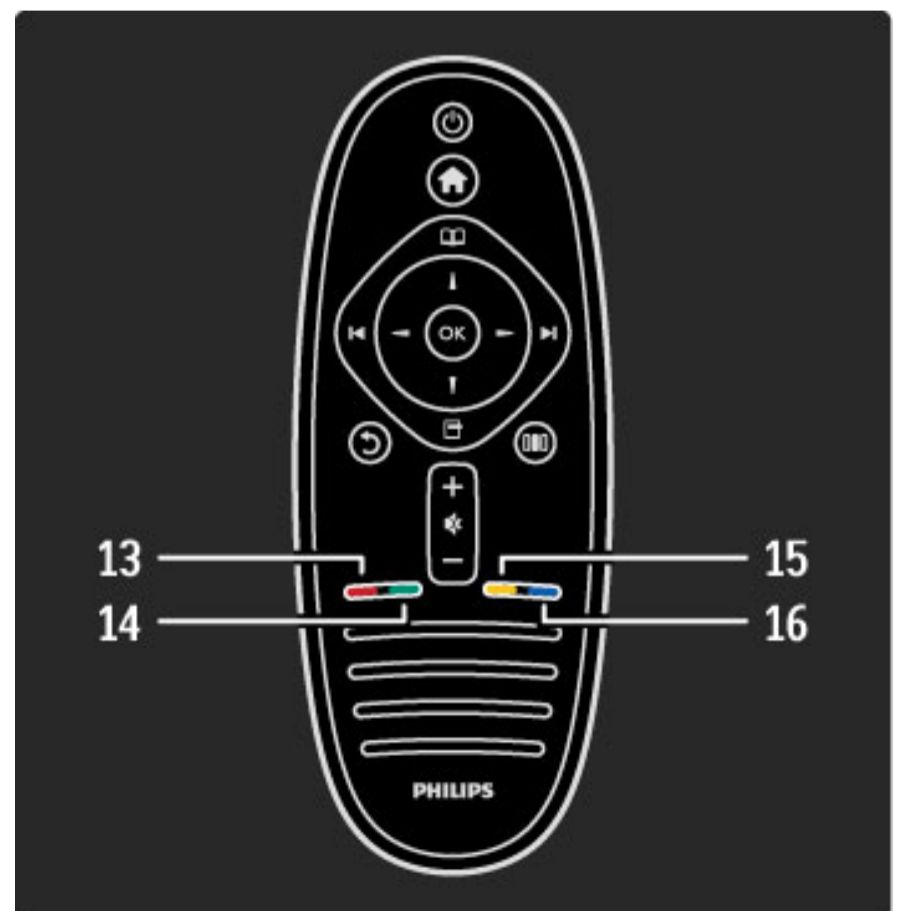

13 Raudonas mygtukas

Kad atidarytumėte interaktyvią televiziją arba pasirinktumėte teleteksto puslapį.

14 Žalias mygtukas

Atidarykite Ekonomiškus nustatymus arba pasirinkite teleteksto puslapį.

15 Geltonas mygtukas

Atidarykite ir uždarykite Žinynas arba pasirinkite teleteksto puslapį.

16 Mėlynas mygtukas

Pasirinkite teleteksto puslapį.

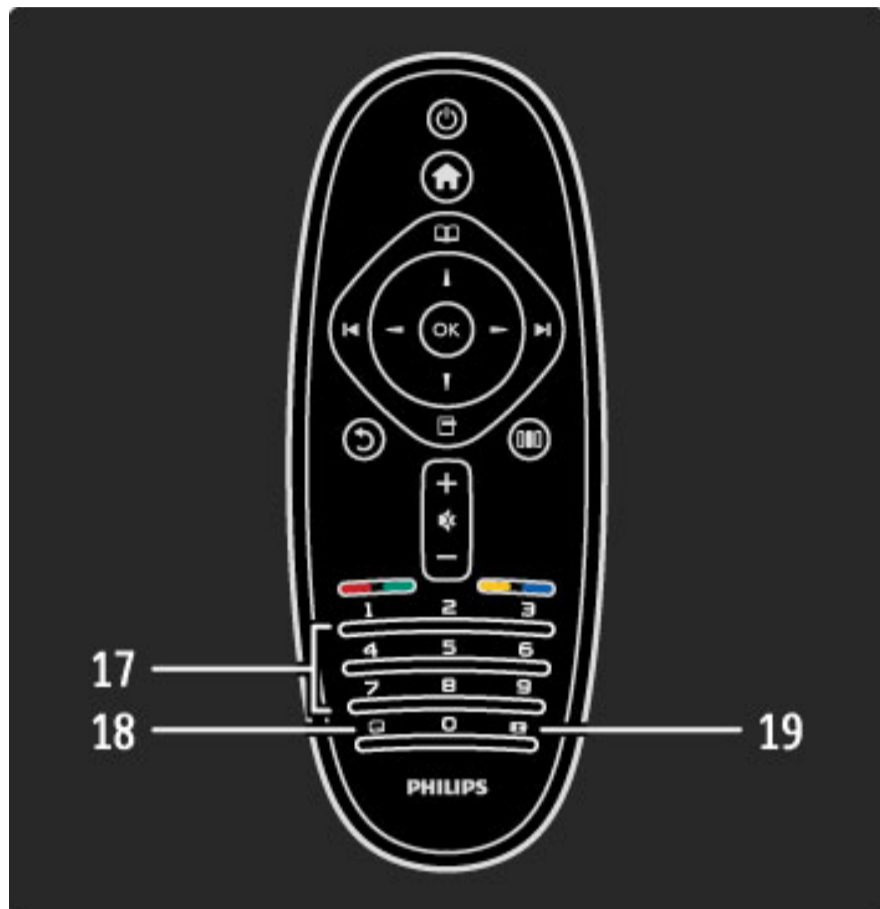

17 Skaičių mygtukai ir teksto klaviatūra

Pasirinkite televizoriaus kanalą tiesiogiai arba įveskite tekstą.

18 Išėiti

Išėiti iš MHP.

19 Teletekstas



Atidaryti / uždaryti teletekstą.

Norėdami sužinoti, kaip naudotis nuotolinio valdymo pultu, skaitykite **Žinynas > Kaip pradėti > Televizoriaus apžvalga > Nuotolinio valdymo pultas.**

„EasyLink“ nuotolinis valdymas

Televizoriaus nuotolinio valdymo pultu galima valdyti ir prie televizoriaus prijungtą įrenginį. Įrenginys turi turėti „EasyLink“ (HDMI-CEC) ir šią funkciją įjungtą. Įrenginys taip pat turi būti prijungtas prie televizoriaus HDMI kabeliu.

„EasyLink“ įrenginio valdymas

Norėdami valdyti įrenginį televizoriaus nuotolinio valdymo pultu, pasirinkite įrenginį arba jo veiklą  Pradžios meniu ir paspauskite **Gerai**. Visų mygtukų komandos, išskyrus mygtuko , perduodamos į įrenginį.

Jei mygtuko, kurio reikia, nėra televizoriaus nuotolinio valdymo pulte, paspaudę parinktį Rodyti nuotolinį valdymą matysite papildomus mygtukus ekrane.

Parinkties Rodyti nuotolinį valdymą mygtukai

Kad matytumėte mygtukus ekrane, paspauskite  (Parinkty) ir pasirinkite **Rodyti nuotolinį valdymą**. Pasirinkite reikiamą mygtuką ir paspauskite **Gerai**.

Norėdami išjungti mygtukų rodyimą ekrane, paspauskite  (Atgal).

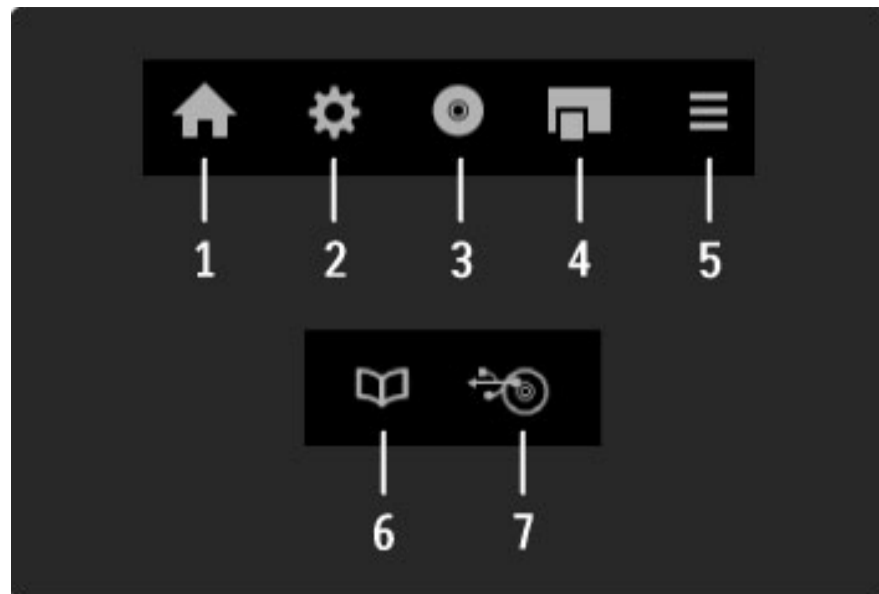

Bendrai šiais mygtukais atidarysite tokius meniu:

- 1 Pradžios meniu
- 2 Sąrankos meniu
- 3 Disko meniu (disko turinio)
- 4 Iššokantį meniu
- 5 Parinkčių meniu
- 6 Programų meniu
- 7 Laikmenų meniu

Daugiau apie „EasyLink“ žr. **Žinynas > Sąranka > Įrenginiai > EasyLink HDMI-CEC.**

Infraraudonųjų spindulių jutiklis

Visada nukreipkite nuotolinio valdymo pultą į nuotolinio valdymo infraraudonųjų spindulių jutiklį televizoriaus priekyje.

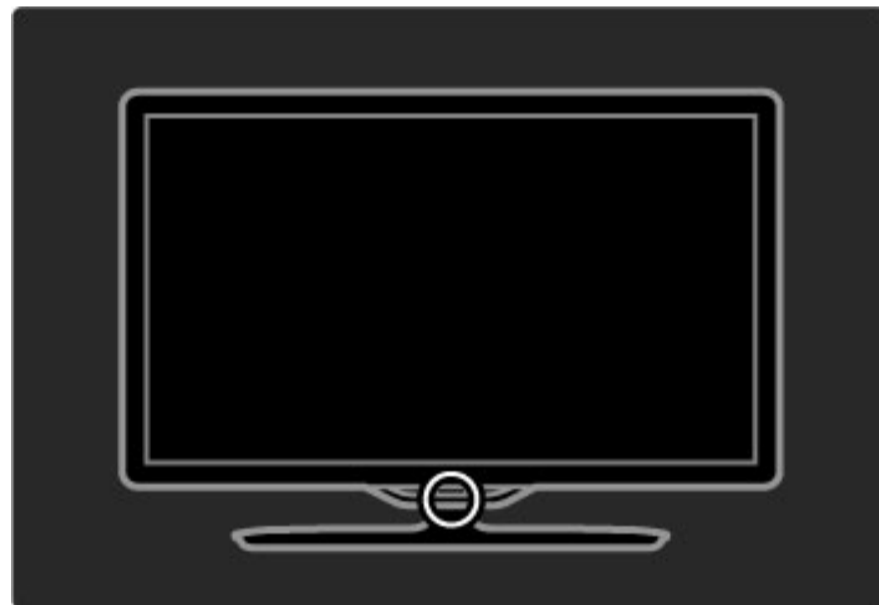

Akumulatoriai

Norėdami pakeisti nuotolinio valdymo pulto baterijas, pastumkite mažą dėkliuką jo apačioje. Naudokite 2 monetos formos baterijas (CR2032 – 3 V tipo). Patikrinkite, ar jos sudėtos tinkama + kryptimi (viršutine puse) aukštyn. Mažame dėkle yra 2 + indikatoriai.

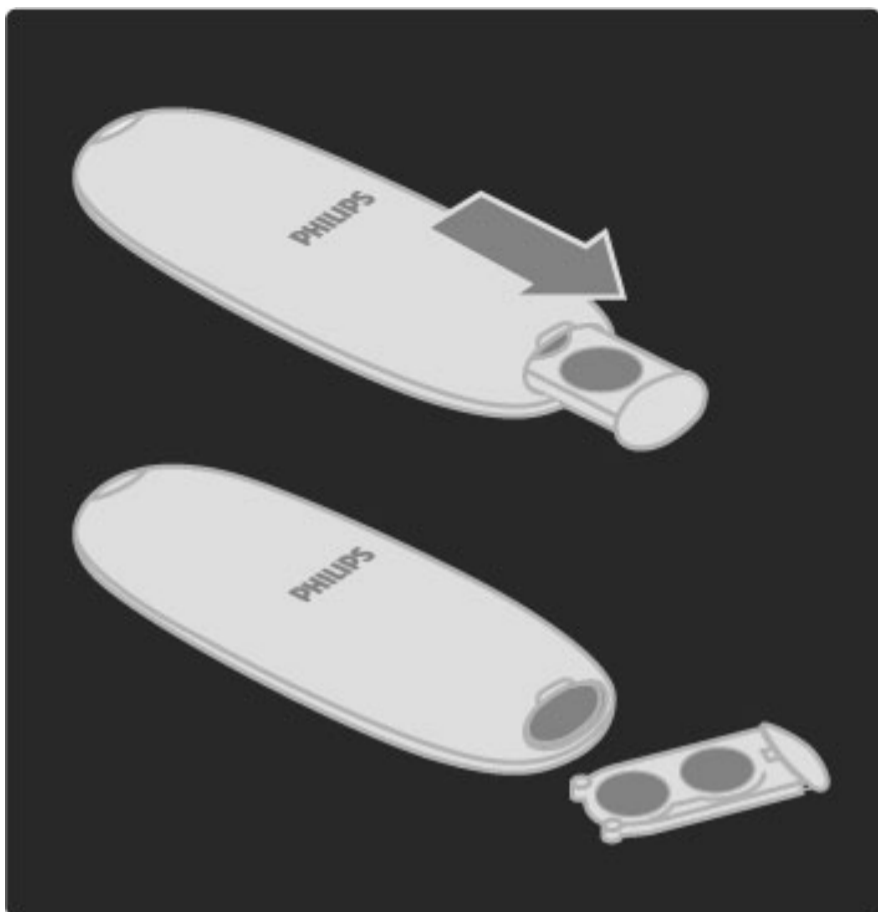

Išimkite baterijas, jei nenaudojate nuotolinio valdymo pulto ilgesnį laiką. Išmeskite baterijas pagal vietinius reikalavimus. Skaitykite **Žinynas** > **Kaip pradėti** > **Nustatymas** > **Eksploatacijos pabaiga**.

Valymas

Jūsų nuotolinio valdymo pultas turi įbrėžimams atsparią dangą.

Valykite nuotolinio valdymo pultą minkšta drėgna šluoste. Niekomet nevalykite televizoriaus ar nuotolinio valdymo pulto alkoholiu, cheminėmis medžiagomis ar buitinais valikliais.

2.2 Meniu

🏠 Pradžia

Pradžios meniu galite pradėti žiūrėti televizorių arba filmą iš disko, paleisti bet kokią veiklą. Galite pridėti veiklą, kai prie televizoriaus prijungiate įrenginį.

Paspauskite 🏠 atidaryti Pradžios meniu.

Norėdami paleisti veiklą, pasirinkite ją naršymo mygtukais ir paspauskite **Gerai**.

Norėdami uždaryti Pradžios meniu, dar kartą paspauskite 🏠.

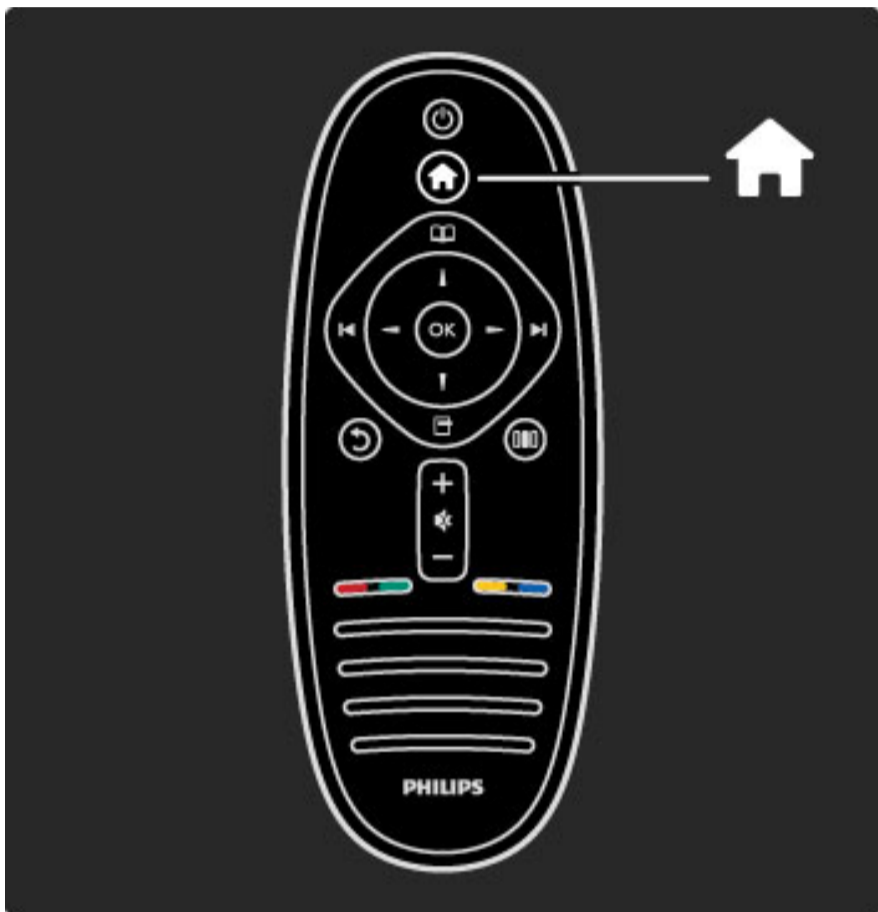

Pasirinkto įrenginio valdymas

Televizoriaus nuotolinio valdymo pultu galite valdyti įrenginį, jei jis prijungtas HDMI ir turi „EasyLink“ (HDMI-CEC).

Daugiau apie „EasyLink“ nuotolinį valdymą skaitykite **Žinynas > Jūsų televizoriaus naudojimas > Nuotolinis valdymas > „EasyLink“ nuotolinis valdymas**.

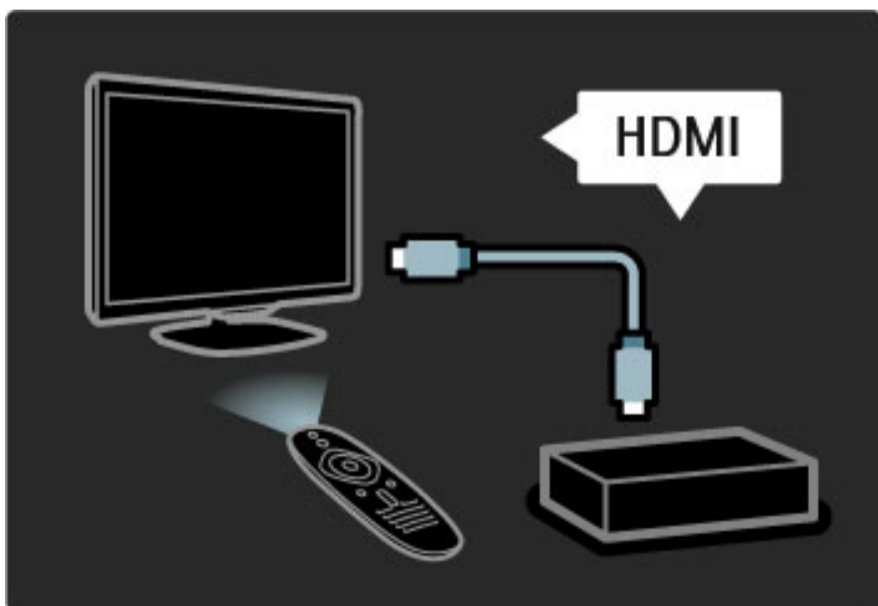

Įrenginio pridėjimas

Įrenginiai, prijungti „EasyLink“ (HDMI-CEC), automatiškai rodo savo veiklas pagrindiniame meniu. Vienam prietaisui galima pridėti kelias veiklas. Įrenginys turi būti prijungtas HDMI laidu.

Jei prijungtas įrenginys neatsiranda Pradžios meniu, gali būti, kad „EasyLink“ įrenginyje yra išjungtas.

Jei prijungtame prietaise nėra „EasyLink“ (HDMI-CEC), arba jis prijungtas ne HDMI kabeliu, turėsite rankiniu būdu pridėti prietaisą naudodami Pradžios meniu parinktį **Pridėti savo prietaisą**.

Pridėti įrenginius

Pradžios meniu pasirinkite **Pridėti prietaisus** ir paspauskite **OK**.

Vykdykite instrukcijas ekrane.

Televizorius paprašys pasirinkti prietaisą ir jungtį, prie kurios prijungtas prietaisas.

Įrenginys arba jo veiksmas dabar yra pridėti prie Pradžios meniu.

Įrenginio pervadinimas

Jei norite pervadinti automatiškai pridėtą įrenginį ar veiklą, paspauskite **☐** (Parinktys) ir pasirinkite **Pervadinti**. Įveskite pavadinimą nuotolinio valdymo pulto klaviatūra, kaip rašydami SMS / teksto žinutę.

Įrenginio ištrynimasis

Norėdami trinti įrenginį arba veiklą Pradžios meniu, pasirinkite elementą ir paspauskite **☐** (Parinktys), tada pasirinkite **Pašalinti šį prietaisą**. Jei įrenginys arba veikla išlieka Pradžios meniu po jo / jos ištrynimo, išjunkite nustatymą „EasyLink“ įrenginyje, kad jis automatiškai vėl neišsoktų.

Apie „EasyLink“ daugiau informacijos ieškokite meniu **Pradžia > Sąranka > EasyLink HDMI-CEC**.

Įrenginio parinktys

Norėdami peržiūrėti įrenginyje prieinamas parinktis arba veiklas Pradžios meniu, pasirinkite parinktį arba veiksmą ir paspauskite **☐** (Parinktys). Galite Pervadinti arba Pašalinti įrenginius / veiksmus, Keisti tvarką arba Atkurti įrenginio veiklas, jei ištrynėte įrenginio kokias nors veiklas.

Tvarkos keitimas

Norėdami pakeisti įrenginio arba veiklos tvarką Pradžios meniu, pasirinkite jį / ją ir paspauskite **☐** (Parinktys).

1 Pasirinkite **Keisti tvarką**.

2 Naršymo mygtukais perdėkite įrenginį arba veiklą, kur norite. Galite keisti tik pridėtų įrenginių ir veiklų tvarką.

3 Paspauskite **Gerai** ir patvirtinkite padėtį. Visi įrenginiai ir veiklos persikels į dešinę.

Galite pažymėti kitą įrenginį arba veiklą ir ją perkelti.

Norėdami baigti tvarkos keitimą paspauskite **☐** (Parinktys) ir pasirinkite **Išėiti iš tvarkos keitimo**.

Atkurti veiklas

Norėdami atšaukti veiklos trynimą įrenginyje su keliomis veiklomis, pasirinkite įrenginį arba vieną iš jo veiklų ir paspauskite **☐** (Parinktys). Pasirinkite **Atkurti veiklas** ir paspauskite **Gerai**. Visos ištrintos šio įrenginio veiklos vėl atsiras.

📖 Naršyti

Naršymo meniu **Kanalų sąrašė** rasite kanalą, kurį norite žiūrėti, **Programų vadove** – programą arba teleteksto puslapį.

Paspauskite **📖** atidaryti Naršymo meniu.

Navigavimo mygtukais pasirinkite reikiamą elementą ir paspauskite **Gerai**.

Norėdami uždaryti Naršymo meniu, dar kartą paspauskite **📖**.





Kanalų sąrašo parinktys

Kai ekrane rodomas Kanalų sąrašas, galite paspausti  (Parintys) pasirinkti tokias parinktis :

- Pasirinkti sąrašą
- Pažymėti kaip mėgstamiausią
- Keisti tvarką
- Pervardinti
- Slėpti kanalą
- Rodyti paslėptus kanalus

Pasirinkti sąrašą

Naudokite parinktį pasirinkti, kurie kanalai bus rodomi Kanalų sąrašė. Čia pasirinktas sąrašas nurodys, kuriuos kanalus matysite per  ir  žiūrėdami televizorių.

Pažymėti kaip mėgstamiausią

Kai kanalas pažymimas Kanalų sąrašė, galite nustatyti jį kaip mėgstamiausią.

Skaitykite **Jūsų televizoriaus naudojimas > Televizoriaus žiūrėjimas > Vaizdo formatas.**

Tvarkos keitimas

Galite keisti kanalų išdėstymą sąrašė.

- 1 Paspauskite  (Parintys) ir pasirinkite **Tvarkos keitimas** ir pradėkite pertvarkyti kanalus.
- 2 Pažymėkite kanalą ir paspauskite **OK**.
- 3 Naršymo mygtukais perkeltite kanalą į norimą vietą arba tiesiogiai įveskite naują vietą skaičių mygtukais.

- 4 Paspauskite **Gerai** ir patvirtinkite padėtį. Galite įterpti kanalą arba jį sukeisti.

Galite pažymėti kitą kanalą ir pakartoti tą patį.

Norėdami baigti tvarkos keitimą paspauskite  (Parintys) ir pasirinkite **Išėiti iš tvarkos keitimo.**

Pervardinti

Galite pervadinti kanalą Kanalų sąrašė.

- 1 Kanalų sąrašė pažymėkite kanalą, kurio pavadinimą norite pakeisti.
- 2 Paspauskite  (Parintys) ir pasirinkite **Pervadinti** ir pervadinkite. Galite įvesti tekstą tiesiogiai nuotolinio valdymo pulto klaviatūra arba atidaryti pilną klaviatūrą teksto įvedimo meniu viršuje.

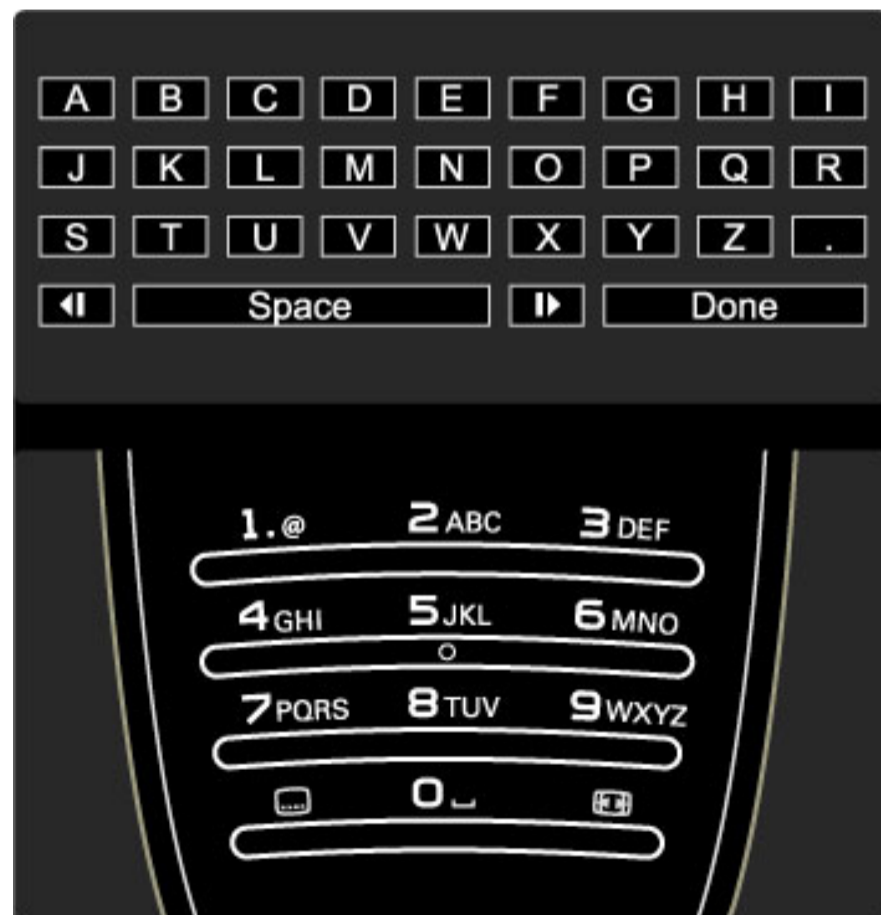

Raskite savo turinį



Kai žiūrite televizorių, atidarykite naršymo meniu su Kanalų sąrašū, Programų vadovu arba Teletekstu.

Kai Pradžios meniu pasirinksite kitas veiklas, pvz.: Naršyti kompiut. arba Naršyti USB, naudokite Naršymo meniu rasti nuotrauką, muziką arba vaizdo įrašą savo kompiuteryje arba USB.



Kanalų sąrašas

Kanalų sąrašė rodomi televizijos kanalai ir televizoriuje įdiegtos radijo stotys.

Kai žiūrite televizorių, paspauskite , atidrykite Naršymo meniu ir pasirinkite **Kanalų sąrašas**. Eikite prie kanalo arba stoties, paspauskite **Gerai** ir žiūrėkite pasirinktą kanalą arba klausykitės pasirinktos stoties. Paspauskite  (Atgal), jei norite išėiti iš kanalų sąrašo nekeisdami kanalo.



Teksto įrašymas naudojant nuotolinio valdymo pulto klaviatūrą





Naudokite naršymo mygtukus perkelti žymeklį tekste. Paspauskite  (Atgal) ir ištrinkite raidę.

Naudokite nuotolinio valdymo pultą kaip savo SMS / teksto žinutėse įvesdami simbolius. Naudokite mygtuką **1** pasirinkti specialųjį simbolį. Pasirinkite **Išvalyti** ir ištrinkite simbolį. Pasirinkite **Atlikta** ir baikite pervadinti.

Įrašykite tekstą ekrano klaviatūra

Norėdami atidaryti ekrano klaviatūrą teksto įvesties meniu viršuje paspauskite **Gerai**, kai žymeklis mirksės tekste.

Klaviatūroje naudokite naršymo mygtukus žymėti simbolį ir paspauskite **Gerai**, kad simbolį įvestumėte. Norėdami trinti simbolį paspauskite  (Atgal) arba pažymėkite  ir paspauskite **Gerai**.

Norėdami perjungti iš didžiųjų raidžių į mažąsias arba nustatyti specialųjį simbolį paspauskite  (Pirmyn) arba  (Ankstesnis). Norėdami redaguoti simbolį teksto eilutėje perkeltkite žymeklį ir naudokite mygtuką  ir  iš abiejų ekrano klaviatūros tarpelių mygtuko pusių.

Norėdami uždaryti ekrano klaviatūrą pažymėkite **Atlikta** ir paspauskite **Gerai**.

Slėpti kanalą

Galite slėpti kanalą Kanalų sąrašė. Kai peržiūrite kanalus, paslėptas kanalas bus praleistas.

1 Kanalų sąrašė pažymėkite kanalą, kurį norite slėpti.

2 Paspauskite  (Parinktys) ir pasirinkite **Slėpti kanalą**. Kanalas bus paslėptas, kai uždarysite Kanalų sąrašą.

Paslėptų kanalų rodymas

Galite vėl rodyti visus paslėptus kanalus.

1 Kanalų sąrašė spustelėkite  (Parinktys) ir pasirinkite **Rodyti paslėptus kanalus**. Dabar Kanalų sąrašė vėl rodomi visi kanalai.

2 Spustelėkite  (Parinktys) ir pasirinkite **Rodyti visus paslėptus kanalus**, norėdami matyti visus anksčiau paslėptus kanalus.

Arba, jei norite palikti kanalus paslėptus, spustelėkite  (Parinktys) ir pasirinkite **Išėiti**.

Parinktys

Meniu *Parinktys* galite reguliuoti nustatymus, susijusius su tuo, ką matote ekrane. Priklausomai nuo to, kas yra vaizduojama, meniu *Parinktys* matysite skirtingus nustatymus.

Bet kada paspaudę  (Parinktys) galite pamatyti, kokios yra galimos parinktys.

Norėdami uždaryti meniu *Parinktys*, dar kartą paspauskite .

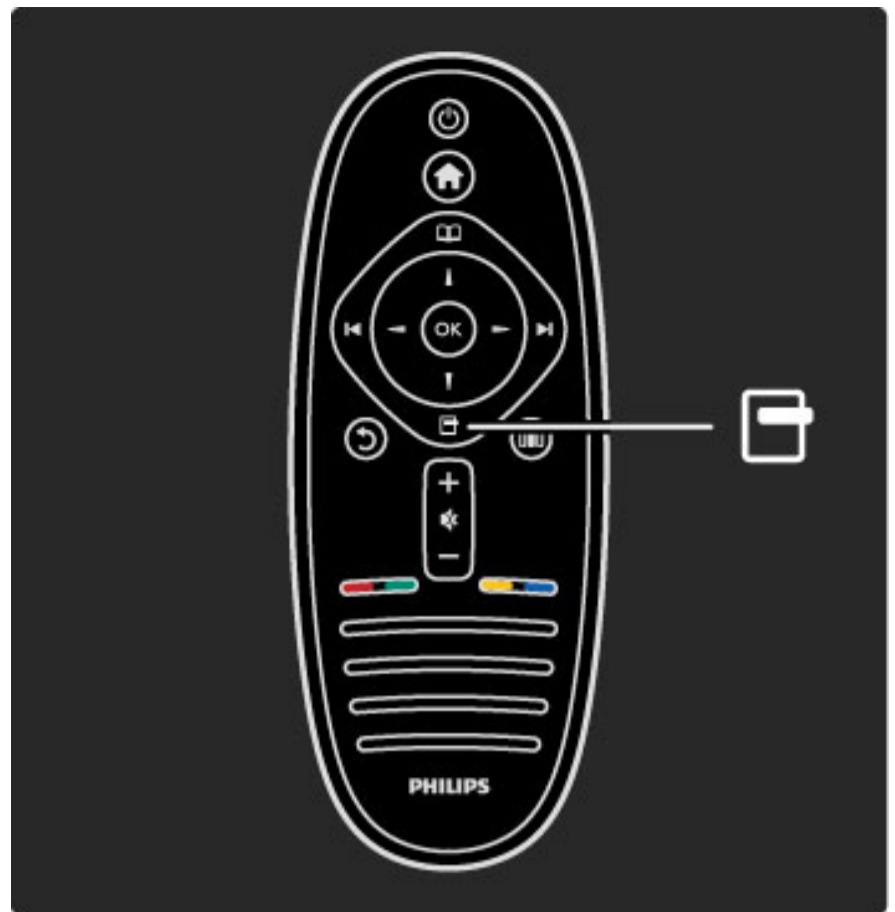

Koreguoti

Meniu *Koreguoti* galite greitai koreguoti vaizdo, garso ir „Ambilight“ nustatymus.

Norėdami atidaryti meniu *Koreguoti*, paspauskite .

Navigavimo mygtukais pasirinkite reikiamą elementą ir paspauskite **Gerai**.

Norėdami uždaryti *Koreguoti* meniu, dar kartą paspauskite .

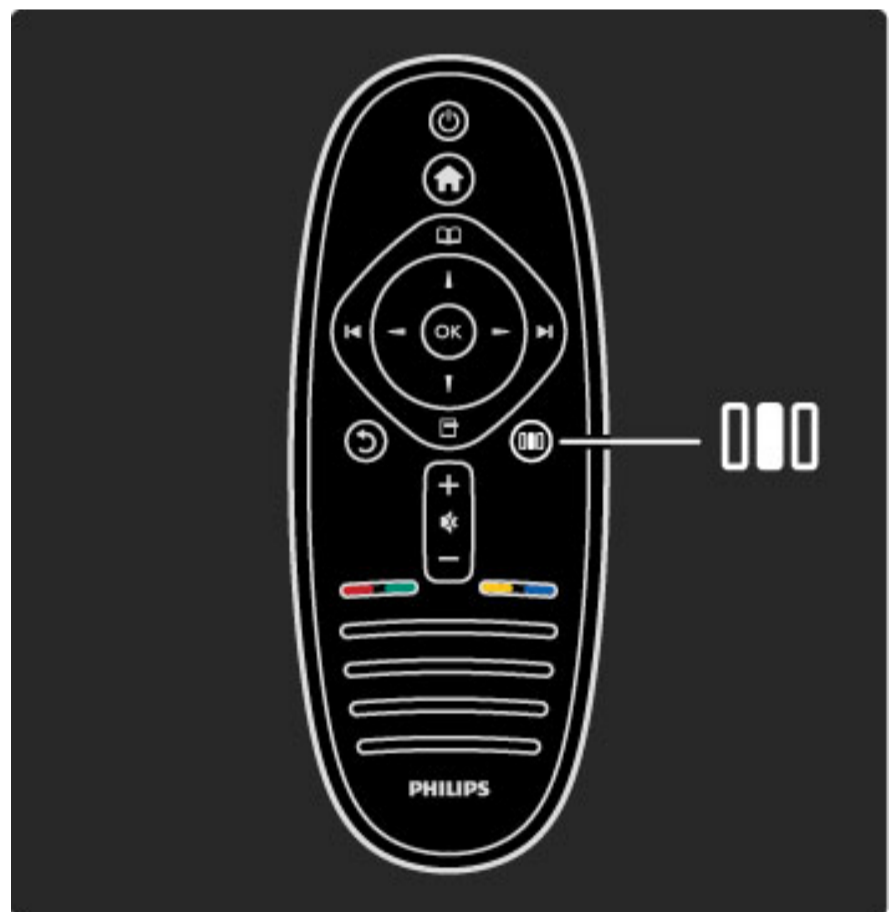

Privalumai

Meniu *Koreguoti* galite greitai sumažinti arba paspartinti „Ambilight“ dinamiką, koreguoti vaizdo formatą arba pastumti vaizdą aukštyn, kad matytumėte subtitrus ir galėtumėte pasirinkti išankstinius nustatymus vaizdui ar garsui priklausomai nuo to, ką žiūrite. Jei yra naudojama per „EasyLink“ prijungta namų kino sistema, galite pasirinkti ir šiuos išankstinius nustatymus.

Meniu Koreguoti galite koreguoti tokius nustatymus:

- „Ambilight“ įjungimas arba išjungimas
- „Ambilight“ dinamika
- Paveikslėlio formatas
- Sumanusis paveikslėlis (išankstiniai nustatymai)
- Sumanusis garsas (išankstiniai nustatymai)
- Garsiakalbiai
- Erdvinis garsas
- Paveikslėlio pastūmimas

„Ambilight“

Norėdami apie „Ambilight“ nustatymą sužinoti daugiau, žr. **Žinynas** > **Televizoriaus naudojimas** > „Ambilight“ naudojimas.

Vaizdo formatas

Norėdami apie vaizdo formato nustatymus sužinoti daugiau, žr. **Žinynas** > **Televizoriaus naudojimas** > **Žiūrėti TV** > **Vaizdo formatas**.

Sumanusis paveikslėlis, sumanusis garsas

Galite nustatyti televizorių naudoti išankstinius nustatymus, kurie geriausiai tinka tam, ką jūs žiūrite.

Norėdami apie sumaniuosius nustatymus sužinoti daugiau, žr. **Žinynas** > **Televizoriaus naudojimas** > **Žiūrėti TV** > **Sumanieji nustatymai**

Garsiakalbiai

Norėdami girdėti garsą per televizoriaus garsiakalbius, uždarykite Žinyną, spustelėkite **☰** (Koreguoti), pasirinkite **Garsiakalbiai** ir **TV**. Pasirinkite **Stiprintuvas**, jei norite girdėti garsą per prijungtą namų kino sistemą arba stiprintuvą.

Šie nustatymai laikinai pakeičia „EasyLink“ nustatymus.

Erdvinis garsas

Norėdami automatiškai įjungti į geriausio erdvinio garso režimą (priklausomai nuo transliuojamos programos), uždarykite Žinyną, spustelėkite **☰** (Koreguoti), pasirinkite **Erdvinis garsas** ir pasirinkite **Įjungta**.

Vaizdo pastūmimas

Galite pastumti vaizdą ekrane vertikalia arba horizontalia kryptimi, priklausomai nuo televizoriaus gaunamo signalo. Pavyzdžiui, galite pakelti vaizdą vertikalia kryptimi, kad matytumėte visus titrus.

Žiūrėdami televizorių, paspauskite **☰** (Koreguoti), pasirinkite **Vaizdo pastūmimas** ir paspauskite **Gerai**. Pastumkite vaizdą naršymo mygtukais. Norėdami sustabdyti vaizdo pastūmimą, spauskite **Gerai**.



2.3 Televizoriaus žiūrėjimas

Kanalų perjungimas

Norėdami žiūrėti televizorių ir perjungti televizorius kanalus, įsitikinkite, kad Pradžios meniu būtų pasirinktas veiklos elementas **Žiūrėti TV**.

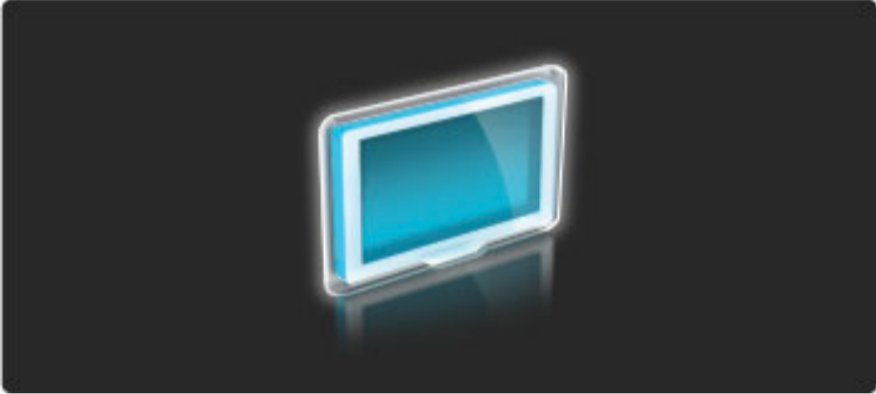
Norėdami žiūrėti televizorių, spustelėkite , pasirinkite **Žiūrėti TV** ir spustelėkite **Gerai**.



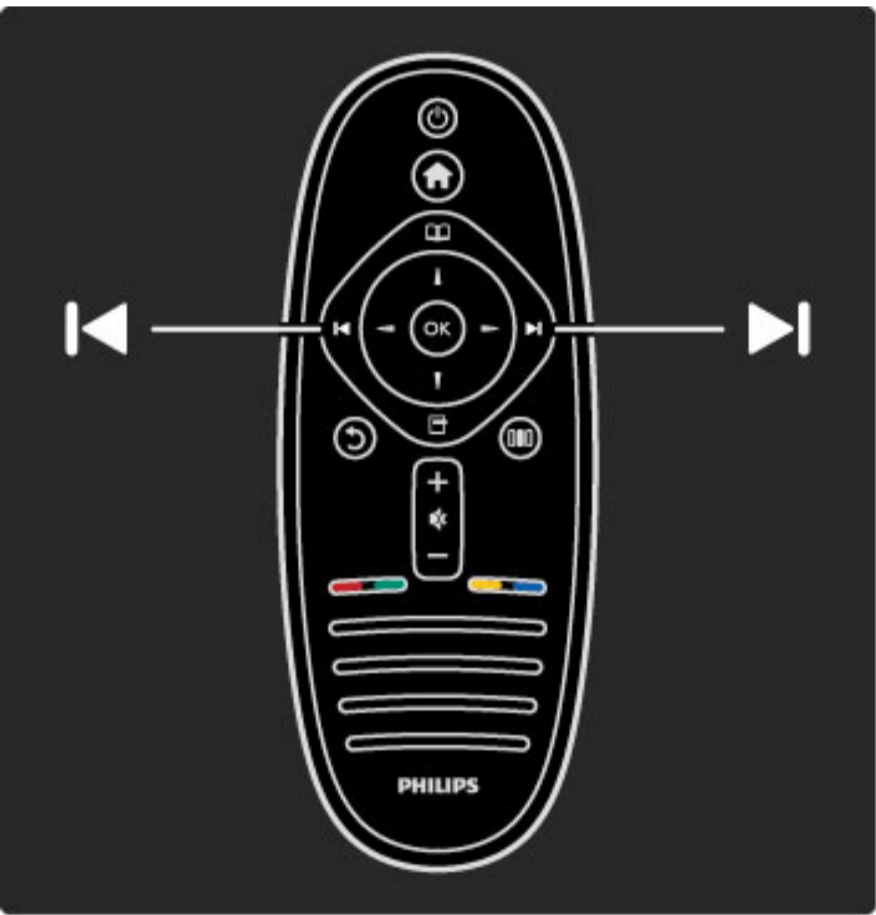

Norėdami perjungti televizoriaus kanalus, spustelėkite nuotolinio valdymo pulto mygtukus  arba . Galite naudoti skaičių mygtukus, jei žinote kanalo numerį, arba naudotis kanalų sąrašu kanalui pasirinkti.

Jei norite persijungti į ankstesnį kanalą, spustelėkite  (Atgal).





Kanalų sąrašas

Norėdami atidaryti Kanalų sąrašą žiūrėdami televizorių, spustelėkite  norėdami atidaryti meniu Naršyti. Pasirinkite **Kanalų sąrašas** ir spustelėkite **Gerai**. Pasirinkite kanalą naršymo mygtukais ir paspausdami **Gerai** perjunkite kanalą.

Paspauskite  (Atgal), jei norite išeiti iš Kanalų sąrašo nekeisdami kanalo.



Kanalų sąrašo puslapiai

Kanalų sąrašą sudaro keli puslapiai. Norėdami peržiūrėti kitą arba ankstesnį Kanalų sąrašo puslapį, spustelėkite  arba .

Galite keisti kanalų tvarką, juos pervadinti arba įtraukti kanalą į mėgstamų sąrašą. Daugiau apie Kanalų sąrašą žr. **Žinynas > Televizoriaus naudojimas > Meniu > Naršyti** .

Radio kanalai

Jei galima rinktis skaitmeninę transliaciją, diegimo metu įdiegiamos skaitmeninės radijo stotys. Į radijo kanalą galite persijungti taip pat kaip ir įjungdami televizoriaus kanalą. Paprastai DVB-C kanalų diegimo metu radijo kanalams priskiriami kanalų numeriai nuo 1001.

Televizijos kanalų žiūrėjimo parinktys

Kai transliuojami skaitmeninės televizijos signalai, galite matyti, kokia programa yra rodoma dabar ir bus rodoma po to, įjungti ar išjungti titrus arba peržiūrėti kanalo diagnostiką.

Žiūrėdami televizijos kanalus, norėdami pasirinkti prieinamą parinktį, spustelėkite  (Parinktys).

Kas rodoma

Ši parinktis rodo informaciją apie šio kanalo dabartinę ir kitą iš eilės programą. Naršymo mygtukais pereikite per tekstą arba pereikite į kitą stulpelį.

Būsena

Priklausomai nuo transliacijos, būsenos puslapyje bus rodoma atitinkama informacija. Galite naudoti šią informaciją norėdami pagerinti kanalo signalo kokybę arba patikrinti, ar yra konkrečios paslaugos.

Vaizdo įrašo parinkimas

Skaitmeniniais televizijos kanalais gali būti transliuojami įvairūs vaizdo signalai (transliacijos keliais srautais), gali būti rodomi skirtingi to paties įvykio kampai ar skirtingomis kameromis filmuojamas tas pats vaizdas, arba vienu televizijos kanalu transliuojamos kelios skirtingos programos. Televizijoje rodomas pranešimas informuoti, ar yra tokių televizijos kanalų. Jei įmanoma, paspausdami  (parinktys) ir pasirinkite savo norimą **Vaizdo įrašo parinkimą**.



Mėgstamiausieji kanalai

Kanalų sąrašė galite pažymėti mėgstamą kanalą. Galite nustatyti, kad Kanalų sąrašas rodytų tik jūsų mėgstamus kanalus.

Norėdami atidaryti **kanalų sąrašą**, kai žiūrite televizorių, spauskite nuotolinio valdymo pulto mygtuką  (Naršyti).



Mėgstamiausiojo kanalo nustatymas

Žiūrėdami televizorių, paspausdami  atidarysite meniu Naršyti. Pasirinkite **Kanalų sąrašas** ir spustelėkite **Gerai**. Pereikite prie kanalo, kurį norite žymėti kaip mėgstamiausią, ir paspauskite  (Parinkty). Pasirinkite **Pažymėti kaip mėgstamiausią**. Kanalų sąrašė mėgstamiausias kanalas yra pažymėtas **★**. Galite panaikinti kanalo žymėjimą pasirinkdami **Panaikinti kaip mėgstamiausiojo žymėjimą**.

Galite pasirinkti matyti tik mėgstamiausiuosius kanalus

Galite nustatyti Kanalų sąrašą rodyti tik jūsų mėgstamus kanalus. Ekrane matydami sąrašą, paspauskite  (Parinkty) ir pasirinkite **Pasirinkti sąrašą**. Iš sąrašo pasirinkite **Mėgstamiausieji** ir spustelėkite **Gerai**. Pasirinkę mėgstamiausių kanalų sąrašą, peržiūrėdami kanalus matysite tik savo mėgstamiausius kanalus.

Programų vadovas

Programų vadovas yra ekrane pateikiamas suplanuotų televizijos programų vadovas. Galite nustatyti priminimą apie programą, kuri netrukus turi prasidėti, arba pasirinkti programas pagal žanrą.

Programų vadovą pateikia transliuotojas arba „Net TV“.

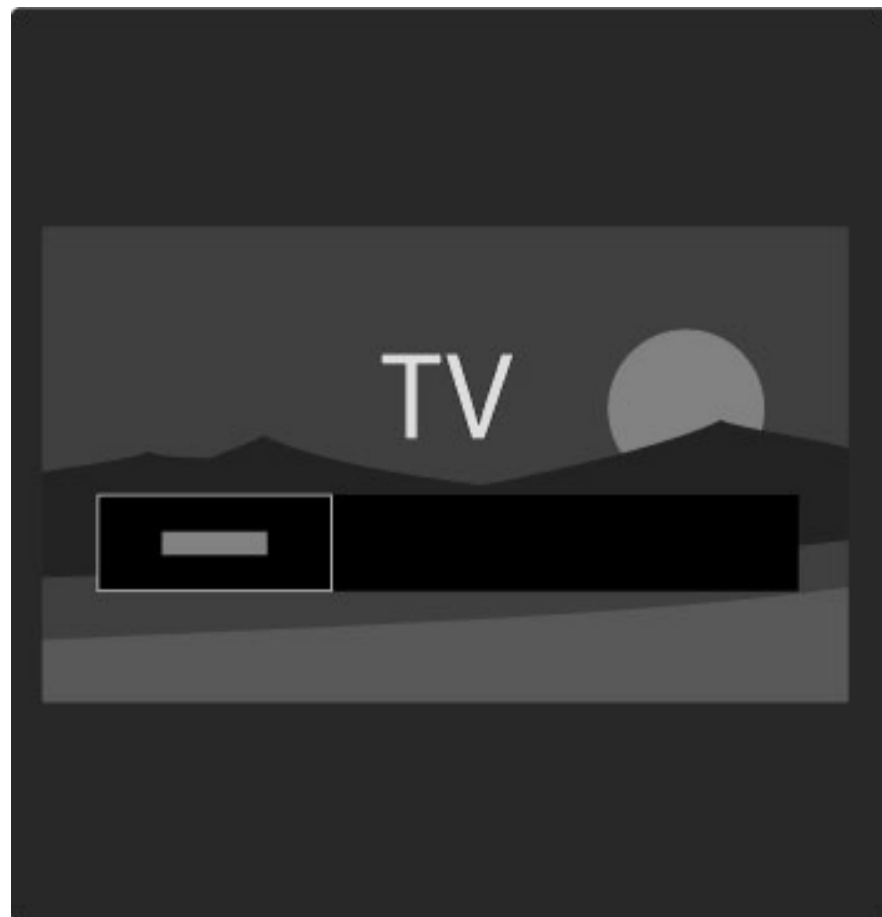

Norėdami atidaryti Programų vadovą žiūrėdami televizorių, spustelėdami  atidarykite meniu Naršyti. Pasirinkite **Programų vadovas** ir spustelėkite **Gerai**.

Norėdami išeiti iš Programų vadovo nepakeisdami nustatymo, spustelėkite  (Atgal).

Pirmasis naudojimas

Kai pirmą kartą atidarote Programų vadovą, televizorius nuskaito visus televizijos kanalus, kad gautų programų vadovo informaciją. Tai gali užtrukti kelias minutes. Šie duomenys įrašomi televizoriuje. Taip pat žr. **Atnaujinti programų vedlį** Programų vadovo parinktyse.

Programų vadovo parinkty

Pasirinkite programą naršymo mygtukais ir paspausdami  (Parinkty) pasirinkite tokius nustatymus:

- **Nustatyti priminimą**

Norėdami nustatyti priminimą ekrane, kada turi prasidėti programa, pasirinkite **Nustatyti primin.** ir spustelėkite **Gerai**. Programa yra pažymėta . Norėdami atšaukti šį priminimą, pasirinkite **Išvalyti priminimą** ir spustelėkite **Gerai**.

- **Dienos keitimas**

Peržiūrėkite ankstesnės arba kitos dienos programas..

- **Daugiau informacijos**

Rodoma informacija apie programą ir santrauka.

- **Ieškoti pagal žanrą**

Peržiūrėti visas programas pagal žanrą.

- **Suplanuoti priminimai**

Jei yra nustatytas priminimas, galite peržiūrėti visą suplanuotų priminimų sąrašą.

- **Atnaujinti Programų vedlį**

Po pirmojo nuskaitymo televizoriuje įrašomi programų vadovo duomenys. Jei atnaujinate ar iš naujo įdiegiate kanalus, arba pakeičiate Kanalų sąrašą, turėsite atnaujinti šiuos duomenis.

Norėdami atnaujinti šiuos duomenis, pasirinkite **Atnaujinti programų vedlį**. Priminimai išvalomi ir įrašomi nauji duomenys.

Specifinė informacija

Priklausomai nuo to, kiek kanalų transliuoja programų vadovo duomenis, televizoriuje vadovo informacija saugoma iki aštuonių dienų.

Transliuotojas arba tinklas

Jei norite pasirinkti, iš kur gaunama Programų vadovo informacija, paspauskite **🏠** > **Sąranka** > **TV nustatymai** > **Nuostatos** > **Programų vadovas**.

Pasirinkite **Iš tinklo** arba **Iš transliuotojo**.

Iš tinklo

Kol nesusiejate su „Net TV“, programų vadovo informacija gaunama iš transliuotojo. Kai prisijungiate prie „Net TV“, televizorius automatiškai prisijungia prie interneto, kad gautų programų vadovo informaciją.

Iš transliuotojo

Vadovo informacija teikiama kanalo transliuotojo / operatoriaus.

Sumaniojo paveikslėlio ir garso nustatymai

Kad galėtumėte lengvai koreguoti vaizdo arba garso nustatymus, galite kiekvienam iš jų pasirinkti išankstinį nustatymą.

Žiūrėdami televizorių, spustelėdami **☰** atidarykite meniu **Koreguoti** ir pasirinkite **Sumanusis paveikslėlis** arba **Sumanusis garsas**. Galite pasirinkti iš sąrašo ir spustelėti **Gerai**.

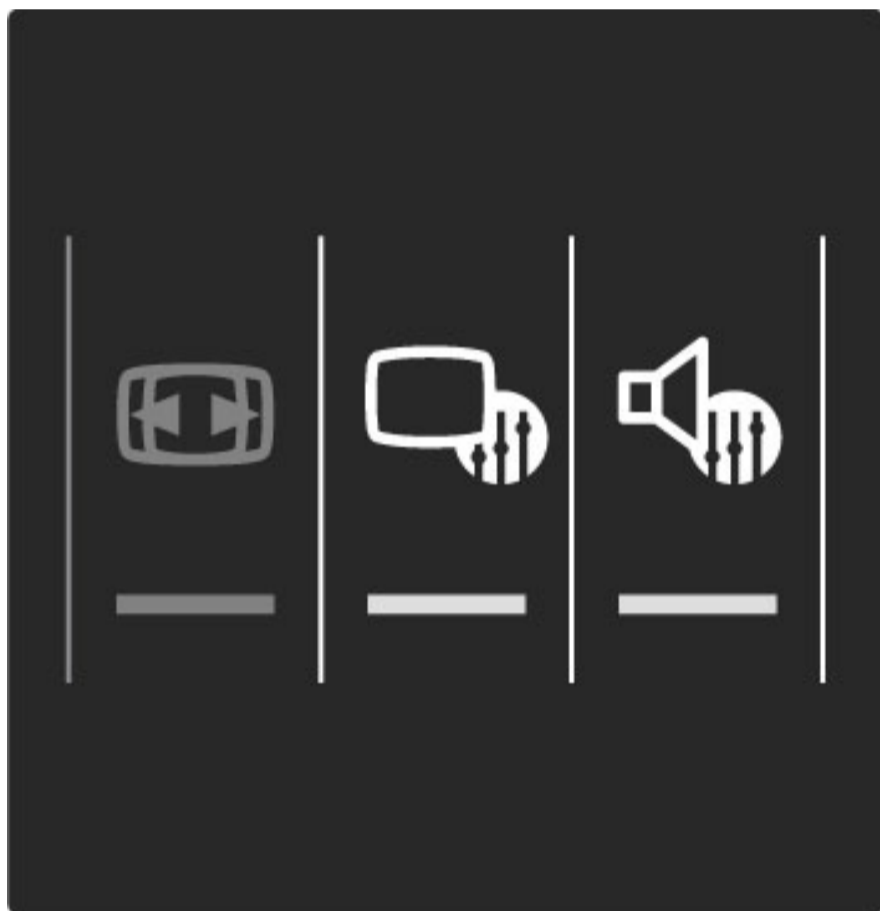

Sumanusis paveikslėlis ir sumanusis garsas

Sumanieji nustatymai yra išankstinių nustatymų, pritaikytų naudoti konkrečiais atvejais, tokiais kaip žaidimas arba peržiūra tiesioginėje sulėkaičioje, rinkinys.

Galite pakoreguoti pasirinkto sumaniojo nustatymo atskirą specifinį nustatymą, tokį kaip Ryškumas arba Kontrastas, Žemi arba Aukšti tonai. Sumanusis nustatymas prisimins jūsų koregavimą.

Sumaniųjų nustatymų koregavimas

Norėdami koreguoti sumaniojo nustatymo atskirą specifinį nustatymą, pasirinkite sumanųjį nustatymą ir spustelėkite **Gerai**. Tada spustelėkite **🏠** ir pasirinkite **Sąranka**. Pasirinkdami **TV nustatymai**, pereikite prie atskiro nustatymo ir pakoreguokite jį.

Norėdami vėl grąžinti pradines sumaniųjų nustatymų reikšmes ir panaikinti atliktus nustatymus, įjunkite televizoriuje sumanųjį nustatymą, kurį norite atstatyti. Tada paspauskite **🏠** > **Sąranka** > **TV nustatymai**, pasirinkite **Atstatyti**, paspauskite **Gerai** ir patvirtinkite.

Daugiau apie atskirus konkrečius nustatymus žr. **Žinynas** > **Sąranka** > **Paveikslėlis, garsas ir „Ambilight“**.

Sumaniųjų paveikslėlių sąrašas

- **Asmeninis** - jūsų parinktys, skirtos suasmeninti paveikslėlį ir garsą
- **Raiškus** - idealus norint žiūrėti vaizdą dienos šviesoje
- **Natūralus** - natūralūs vaizdo nustatymai
- **Kinas** - idealus filmams žiūrėti
- **Žaidimas** - idealus žaidimams
- **Energijos taupymas** - energijos taupymo nustatymai

- **Įprastas** - standartiniai gamykliniai nustatymai
- **Nuotrauka** - idealus nuotraukoms peržiūrėti
- **Tinkinamas** - sumanusis paveikslėlio nustatymas, tinkantis bet kokiam norimam nustatymui

Sumaniųjų garsų sąrašas

- **Asmeninis** - jūsų asmeninės parinktys, skirtos suasmeninti paveikslėlį ir garsą
- **Įprastas** - standartiniai gamykliniai nustatymai
- **Žinios** - idealus kalbai klausyti
- **Filmas** - idealus filmams žiūrėti
- **Žaidimas** - idealus žaidimams
- **Drama** - idealus televizijos serialams
- **Sportas** - idealus sporto programoms

Vaizdo formatai

Jei ekrane atsiranda juodos juostos, galite pakoreguoti vaizdo formatą į ekraną užpildantį formatą.

Žiūrėdami televizorių, paspausdami **☰** atidarykite meniu **Koreguoti** ir pasirinkite **Vaizdo formatai**. Pasirinkite formatą iš sąrašo ir spustelėkite **Gerai**.

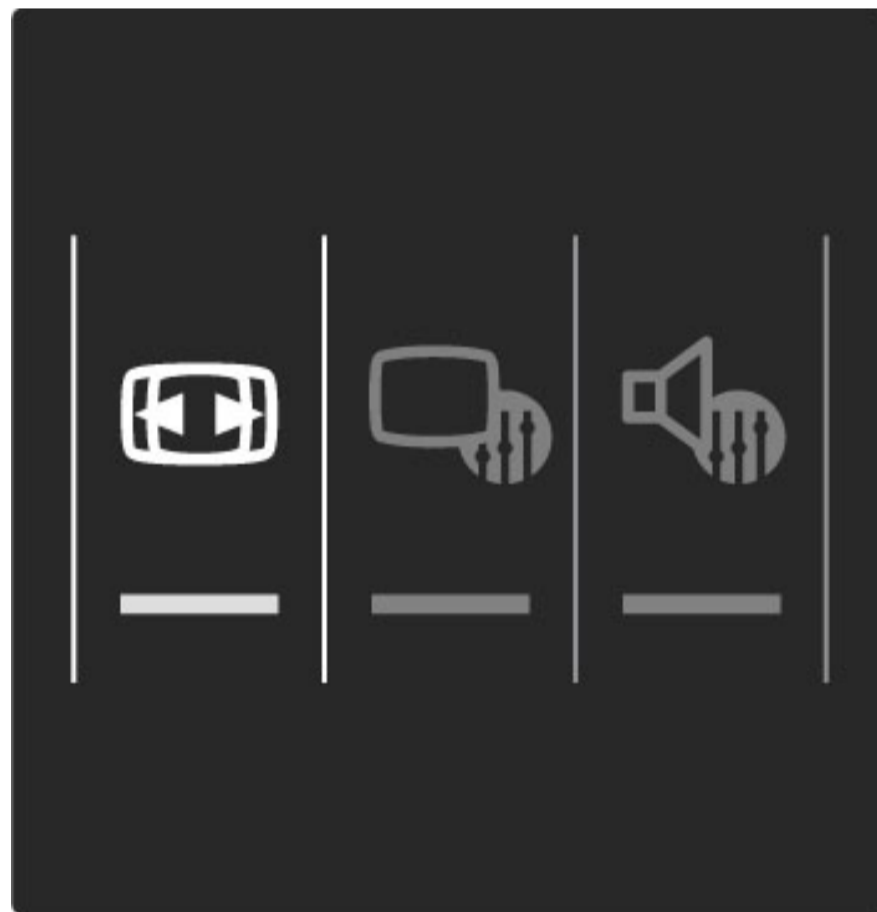

Vaizdo formatai

Priklausomai nuo ekrane matomo vaizdo, galima rinktis tokius formatus:

- **Automatinis užpildymas**
Automatiškai padidina vaizdą taip, kad jis užpildytų ekraną. Minimalus vaizdo iškraipymas, titrai lieka matomi. Netinkama kompiuteriui.

- **Automatinis padidinimas**

Automatiškai padidina vaizdą taip, kad jis kuo pilniau užpildytų ekraną be iškraipymų. Gali matytis juodos juostos. Netinka signalams, gaunamiems iš kompiuterio.

- **Ypatingas padidinimas**

Pašalina juodas juostas transliuojant 4:3. Vaizdas nustatomas per visą ekraną.

- **Filmo padidinimas**

Padidina vaizdą iki 16:9 formato.

- **Plačiaekranis**

Išplečia vaizdą iki 16:9 formato.

- **Nepakeistas dydis**

Geriausias režimas raiškiojo formato arba iš kompiuterio gaunamiems signalams. Ekranas rodomas tiksliai pagal pikselius. Su vaizdu iš kompiuterio gali būti rodomos juodos juostos.

Perjungimas į budėjimo režimą

Jei televizorius įjungtas, paspauskite  nuotolinio valdymo pulte, jei norite perjungti televizorių į budėjimo režimą. Užsidega raudonas budėjimo mygtuko indikatorius.

Nors televizorius budėjimo režimu naudoja labai mažai energijos, tačiau energija visą laiką naudojama.

Jei televizoriaus ilgą laiką nenaudosite, rekomenduojame visiškai išjungti televizorių, paspausdami maitinimo jungiklį.

2.4 Prijungto prietaiso žiūrėjimas

Pasirinkite prietaisą

Kai prijungti prietaisai yra pridėti prie meniu Pradžia, galite juos paprastai pasirinkti.

Norėdami pasirinkti ir matyti prijungtą prietaisą arba veiksmo elementą, paspauskite  norėdami atidaryti **menu Pradžia** ir pasirinkite prietaisą arba jo veiksmo elementą, tada spauskite **Gerai**. Įsitikinkite, kad prietaisas yra įjungtas.

Skaitykite daugiau apie parinktį Pridėkite savo prietaisą menu **Žinynas** > **Jūsų televizoriaus naudojimas** > **Menu** > **menu Pradžia**.

Nuotolinio televizoriaus valdymo pulto naudojimas

Televizoriaus nuotolinio valdymo pultu galite valdyti įrenginį, jei jis prijungtas HDMI ir turi „EasyLink“ (HDMI-CEC).

Daugiau apie „EasyLink“ nuotolinį valdymą skaitykite **Žinynas** > **Jūsų televizoriaus naudojimas** > **Nuotolinis valdymas** > „EasyLink“ nuotolinis valdymas.

2.5 „Ambilight“

Privalumai

Su „Ambilight“ galite žiūrėti labiau atsipalaidavę bei mėgautis geresne regimąja vaizdo kokybe.

Pritemdykite apšvietimą kambaryje ir nustatykite televizorių 25 cm nuo sienos, kad „Ambilight“ efektas būtų maksimalus. Norėdami apsaugoti nuo silpno valdymo infraradonaisiais spinduliais pulto, savo įrenginius statykite ne „Ambilight“ srityje.

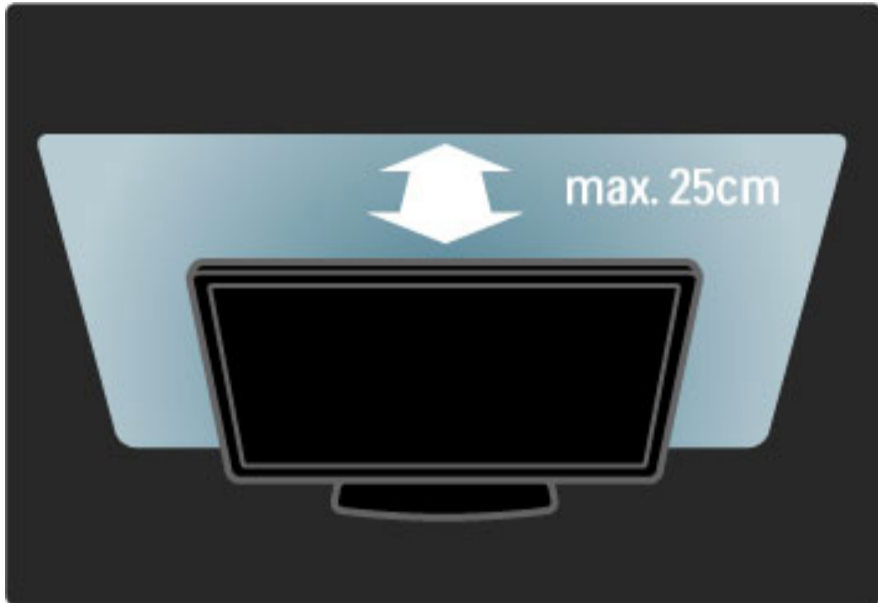

Koreguoti

Galite naudoti Koregavimo meniu nustatyti daugumą „Ambilight“ nustatymų.

Kol žiūrite televizorių, paspauskite **000** atidaryti **Koregavimo meniu**. Norėdami uždaryti Koreguoti meniu, dar kartą paspauskite **000**.

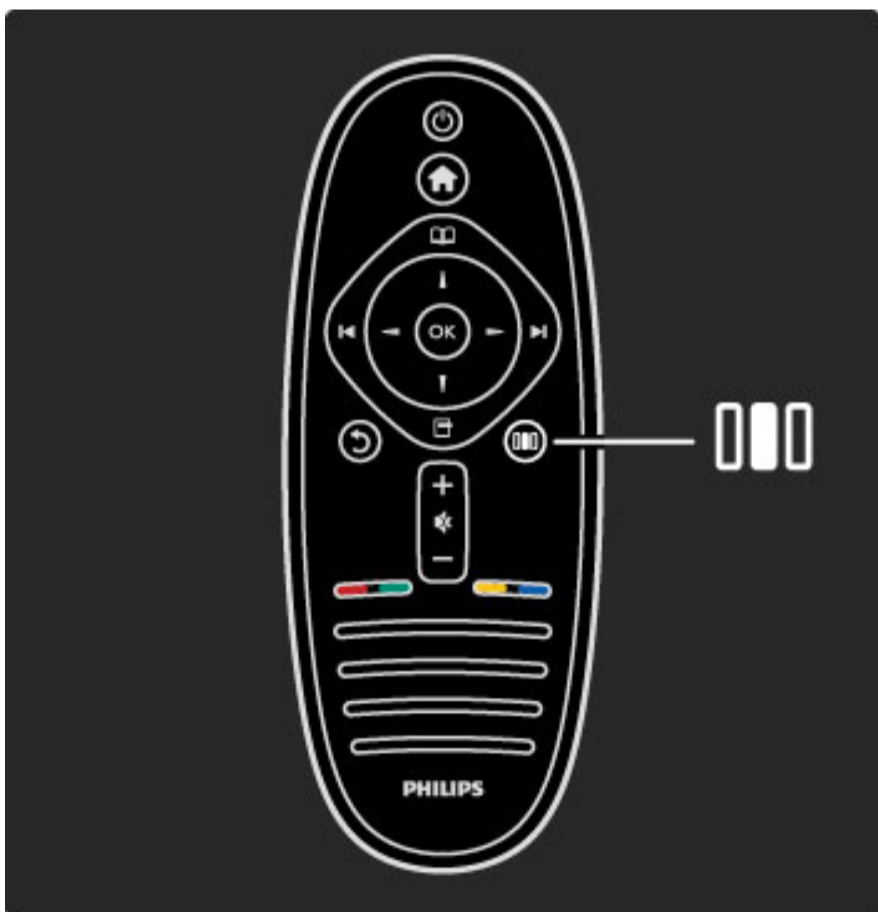

„Ambilight“ įjungimas arba išjungimas

Koregavimo meniu pasirinkite „**Ambilight**“ ir paspauskite **Gerai**. Įjunkite arba Išjunkite „Ambilight“.

Dinaminė "Ambilight"

Koregavimo meniu pasirinkite **Dinaminė „Ambilight“** ir paspauskite **Gerai**. Sureguliuokite greitį, kuriuo „Ambilight“ reaguoja į vaizdus ekrane.

„Ambilight“ ryškumas

Koregavimo meniu pasirinkite „**Ambilight**“ **ryškumas** ir paspauskite **Gerai**. Sureguliuokite „Ambilight“ šviesą.

„Ambilight“ spalva

Koregavimo meniu pasirinkite „**Ambilight**“ **spalva** ir paspauskite **Gerai**. Pasirinkite **Dinaminė**, jei „Ambilight“ turi reaguoti į vaizdus ekrane, arba pasirinkite vieną iš fiksuotų spalvų. Pasirinkite **Tinkinamas**, jei norite nustatyti specialią fiksuotą spalvą.

Norėdami apie „Ambilight“ nustatymus sužinoti daugiau, žr. **Žinynas > Jūsų televizoriaus naudojimas > „Ambilight“ naudojimas > Sąranka**.

Sąranka

be to, kad galite reguliuoti Koregavimo meniu, „Ambilight“ siūlo kai kuriuos papildomus nustatymus. Galite nustatyti savo fiksuotą spalvą arba pavėluotą „Ambilight“ išsijungimą po to, kai išsijungia televizorius.

Norėdami atidaryti „Ambilight“ meniu paspauskite **🏠** ir pasirinkite **Sąranka > TV nustatymai > „Ambilight“**.

Tinkinama spalva

Norėdami nustatyti savo „Ambilight“ spalvą pasirinkite **Tinkinamas** meniu „Ambilight“ **spalva**. Kai pasirenkama pasirinktis Tinkinamas, galite atidaryti meniu **Tinkinama spalva**. Pasirinkite **Paletė** ir išsirinkite savo spalvą. „Ambilight“ Tinkinama spalva yra fiksuotas (nedinaminis) spalvos nustatymas.

Atskyrimas

Norėdami nustatyti skirtingą šviesos spalvos lygį abiejose televizoriaus pusėse pasirinkite **Atskyrimas**. Kai Atskyrimas **Išjungtas** rodoma dinaminė, tačiau vientisa „Ambilight“ spalva.

Televizoriaus išjungimas

Norėdami nustatyti išblukimą ir išsijungimą po kelių sekundžių, kai išjungiamas televizorius, pasirinkite **Televizoriaus išjungimas**. Leiskite „Ambilight“ išblukti ir išsijungti prieš tai, kai vėl įjungsite televizorių.

„Scenea“ foninis apšvietimas

Norėdami visada išjungti „Ambilight“, kai įsijungia „Scenea“ foninis apšvietimas, pasirinkite „**Scenea**“ **foninis apšvietimas** ir **Išjungti**.

Sienos spalva

Sienos už televizoriaus spalva gali turėti įtakos „Ambilight“ spalvos efektui. Norėdami pakoreguoti šią įtaką pasirinkite **Sienos spalva** ir pasirinkite spalvą, atitinkančią sienos spalvą. „Ambilight“ pakoreguos savo spalvas, kad geriausiai susimaišytų su sienos spalvomis už televizoriaus.

Lounge light

Daugiau apie „Lounge“ apšvietimą skaitykite **Žinynas > Jūsų televizoriaus naudojimas > „Ambilight“ naudojimas > „Lounge“ apšvietimas**.

Lounge light

Televizoriui veikiant budėjimo režimu galite įjungti „Ambilight“ ir sukurti kambaryje „Lounge“ apšvietimo efektą.

Norėdami „Ambilight“ įjungti televizoriuje, kol jis veikia budėjimo režimu, televizoriuje paspauskite .

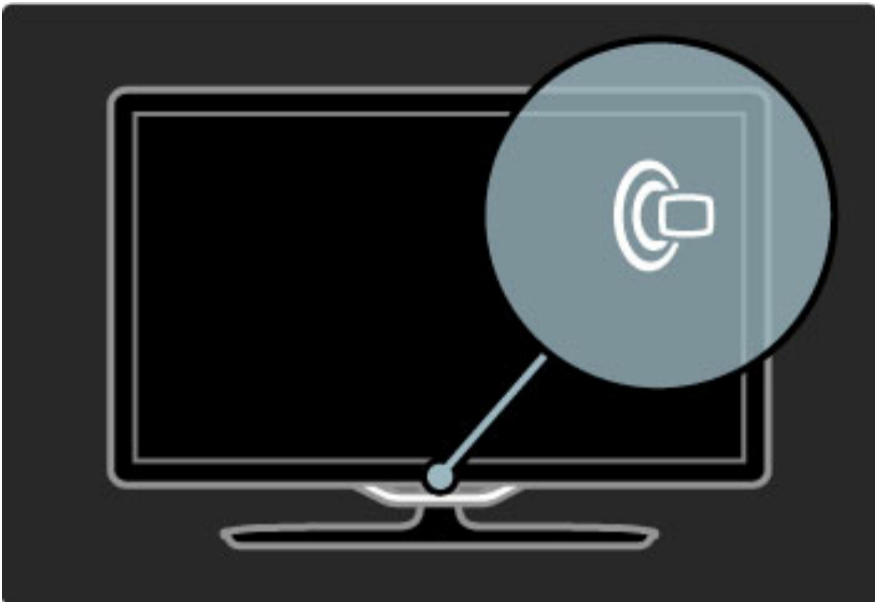

Norėdami keisti „Lounge“ apšvietimo spalvų schemą televizoriuje dar kartą paspauskite .

Norėdami išjungti „Lounge“ apšvietimą, televizoriuje paspauskite ir 3 sekundes laikykite nuspaudę .

Galite nustatyti spalvų schemą Sąrankos meniu.

Kai televizorius įjungtas, paspauskite  ir pasirinkite **Sąranka**.

Pasirinkite **TV nustatymai** > „Ambilight“ > „Lounge“ apšvietimas.

Pasirinkite spalvų schemą, kuria pasileis „Lounge“ apšvietimas.

2.6 „Net TV“

Kas yra „Net TV“?

Net TV siūlo interneto paslaugas ir jūsų televizoriuje rodomas svetaines. Galite lankytis populiariausiose svetainėse, rasti informacijos ir pramogų, nuomotis filmų iš vaizdo įrašų parduotuvių arba žiūrėti praleistas televizijos programas.

„Net TV“ puslapiai

Daugelis populiariausių svetainių šalyje turi per televizorių skirtus rodyti svetainių puslapius. Skaitykite laikraščių antraštes, žiūrėkite naujausius filmus arba orų prognozes.

„Net TV“ programų vadovas

Kai prisijungiate prie „Net TV“, televizijos programų vadovas naudoja internetą rinkti informaciją.

Vaizdo įrašų parduotuvės

Su „Net TV“ galite nuomotis savo mėgstamus filmus iš internetinių vaizdo įrašų nuomos parduotuvių.

Praleidote programą?

Jei transliuotojas siūlo tokią paslaugą, galite peržiūrėti praleistą mėgstamą programą. Žiūrėkite ją, kada jums patogiu.

Daugiau apie „Net TV“ skaitykite toliau skyreliuose.

Naujienu paslaugos

Naujienu paslaugos pridedamos reguliariai. Naršykite „Net TV“ puslapius ir raskite naujai pridėtų paslaugų.

Specifinė informacija

- Galimybė naudotis „Net TV“ priklauso nuo šalies.
- Naudodami „Net TV“ galite prisijungti prie interneto. Galite peržiūrėti bet kurią norimą svetainę, tačiau nepamirškite, kad daugelis interneto svetainių nepritaikytos peržiūrai televizoriaus ekrane, o jūsų televizoriuje nėra tam tikrų programų priedų (pvz., puslapių ar vaizdo įrašų peržiūros).

- „Net TV“ internetinių paslaugų galima pridėti, jas keisti arba sustabdyti.
- „Net TV“ vienu metu per visą ekraną rodo vieną puslapį.
- Negalite atsisiųsti ir išsaugoti failų ar įdiegti programų priedų.

Ko jums reikia

Norėdami mėgautis „Net TV“ turite prijungti savo televizorių prie maršruto parinktuvo su didelės spartos interneto ryšiu.

Skaitykite [Žinynas](#) > [Sąranka](#) > [Tinklas](#).

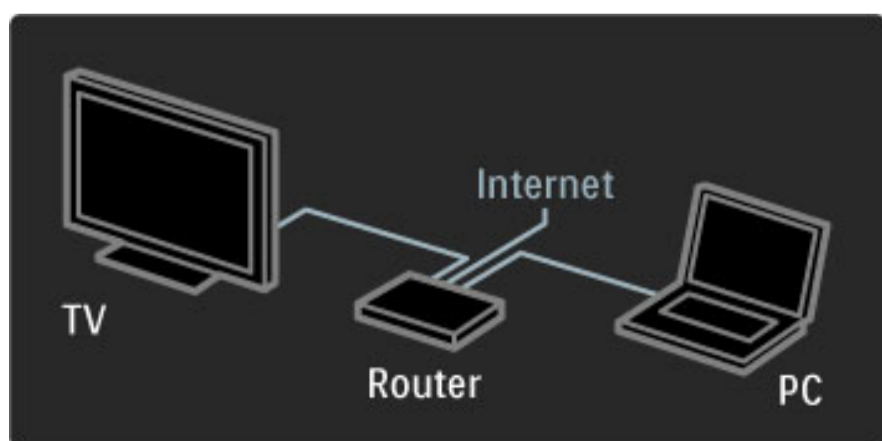

Užmezgus ryšį Pradžios meniu pasirinkite **Naršyti „Net TV“** ir televizoriaus ekrane paleiskite „Net TV“ sąranką.

Skaitykite [Žinynas](#) > [Jūsų televizoriaus naudojimas](#) > [Net TV](#) > [Pirmasis naudojimas](#).



Pirmasis naudojimas

- 1 Sutinku su naudojimo sąlygomis.
- 2 Registruotis „Net TV“.
- 3 Tėvų kontrolės įjungimas.
„Net TV“ parengta naudoti.

Kaip užsiregistruoti

Norint užsiregistruoti reikės el. pašto adreso ir prie interneto prijungto kompiuterio. Jei pirmojo naudojimo metu praleisite registraciją, vėliau galėsite užsiregistruoti iš pradinio „Net TV“ puslapio.

Norėdami pradėti „Net TV“ registraciją, ekrane įrašykite savo el. pašto adresą. Atidaryti ekrane rodomą klaviatūrą paspauskite **Gerai**, teksto laukelis bus pažymėtas. Simbolius rašykite po vieną. Pasirinkite **Registruotis** ir paspauskite **Gerai**.

Bus parodytas pranešimas, nurodantis, ar jūsų el. pašto adresu išsiųstas registracijos el. laiškas. Atidarykite el. laišką savo kompiuteryje ir spustelėkite nuorodą registracijos formoje. Užpildykite formą ir siųskite spustelėdami mygtuką.

Televizoriuje pasirinkite **Gerai** ir paspauskite **Gerai**, tada atidarykite „Net TV“ pradžios puslapį.

Tėvų kontrolės įjungimas

Pirmą kartą atidarius „Net TV“ pradžios puslapį galite įjungti tėvų kontrolę. Jei įjungiate tėvų kontrolę, turite įvesti asmeninį atrakinimo / užrakinimo kodą. Įveskite 4 skaitmenų kodą kaip jūsų Net TV užrakinimo / atrakinimo kodą.

Naudokite nuotolinio valdymo pulto skaičių mygtukus. Įveskite tą patį skaičių kodą, kad patvirtintumėte.

„Net TV“ parengta naudoti.

Registracijos privalumai

Kai esate prisiregistravę, jūsų mėgstami arba užrakinti „Net TV“ puslapiai saugomi kaip atsarginiai. Paskutinių 16 lankytų svetainių adresai (URL) taip pat saugomi. Galite dalintis šiais puslapiais su kita „Net TV“ televizija, jei esate užsiregistravę tuo pačiu el. pašto adresu.

Užregistravę galite atkurti tuos pačius pasirinktus puslapius netyčia nustatę „Net TV“ iš naujo naudodami Trinti įrašus.

Tėvų kontrolės privalumai

Įjungę Tėvų kontrolę...

- galite užrakinti ir atrakinti paslaugas ir (arba) paslaugų kategorijas,
- kai kurios vaikams netinkamos paslaugos iš pradžių yra užrakintos, tačiau jas galima atrakinti.

Specifinė tėvų kontrolė

- Užrakinti galima tik paslaugas „Net TV“ puslapiuose. Skelbimų ir interneto svetainių užrakinti negalima.
- Paslaugos užrakinamos pagal šalį. Kategorijos užrakinamos visoms šalims.

Naršyti „Net TV“

Norėdami atidaryti „Net TV“ uždarykite Žinynas ir paspauskite , pasirinkite **Naršyti „Net TV“** ir paspauskite **Gerai**. Televizorius susiejamas su „Net TV“ ir atidaro pradžios puslapį.

Norėdami išeiti iš „Net TV“ paspauskite  ir pasirinkite kitą veiklą.



Pradžios ★ puslapis

★ Pradžios puslapyje rodomos mėgstamiausios jūsų paslaugos ir kai kurios rekomenduojamos paslaugos. Iš šio puslapio galite naršyti „Net TV“.

Norėdami grįžti į ★ Pradžios puslapį paspauskite  (Naršyti).

Atidaryti „Net TV“ paslaugą

Pasirinkite „Net TV“ paslaugą mygtukais ▲ arba ▼, ◀ arba ▶.

Norėdami atidaryti paslaugą paspauskite **Gerai**.

Užrakintos spynelės animacija reiškia, kad atidarytas puslapis yra saugus.

Naršyti „Net TV“ paslaugą

„Net TV“ paslaugos naršymas gali skirtis nuo kitos paslaugos.

Daugiausia galite naudoti naršymo mygtukus ir mygtuką Gerai. Kai kurios paslaugos nurodo, kaip naršyti jose.

Eiti vienu puslapiu atgal paspauskite  (Atgal).

Visos paslaugos

Peržiūrėti prieinamas paslaugas savo šalyje pasirinkite  **Paslaugos** ir paspauskite **Gerai**.



Šiame puslapyje galite peržiūrėti visas paslaugas arba jas peržiūrėti pagal kategorijas, pvz.: **Naujienos** arba **Pramogos**. Norėdami peržiūrėti paslaugas pagal kategorijas pasirinkite stulpelį kairėje ir paspauskite **Gerai**.

Options

Paspausdami  (Parinktys) pasirinkite tokius nustatymus:

- Užrakinti paslaugą
- Žymėti mėgstamiausią
- Išjungti tėvų kontrolės funkciją
- Rodyti nuotolinį valdymą
- Perkrauti puslapį
- Priartinti/nutolinti puslapį
- Saugumo informacija
- Išvalyti „Net TV“ atmintį

Užrakinti paslaugą

Norėdami užrakinti „Net TV“ paslaugą pasirinkite jos piktogramą ir paspauskite  (Parinktys). Pasirinkite **Užrakinti paslaugą** ir paspauskite **Gerai**. Paslaugos piktograma pažymėta .

Norėdami atidaryti užrakintą paslaugą turite įvesti savo 4 skaitmenų kodą. Kai atidarote užrakintą paslaugą, galite kodą ištrinti.

Pažymėti mėgstamiausius

Norėdami pažymėti paslaugą kaip mėgstamiausią pasirinkite paslaugos piktogramą ir paspauskite  (Parinktys). Pasirinkite **Pažymėti kaip mėgstamiausią** ir paspauskite **Gerai**.

Kaip mėgstamiausias galite žymėti iki 12 paslaugų. Visos mėgstamiausios paslaugos rodomos ★ pradžios puslapyje.  paslaugose mėgstamiausios paslaugos pažymėtos žvaigždute ★.

Kaip mėgstamiausias galima žymėti tik „Net TV“ paslaugas. Skelbimų ir atvirų interneto svetainių žymėti negalima.

Panaikinti kaip mėgstamiausiojo žymėjimą

Norėdami nežymėti mėgstamiausios pasirinkite tokios paslaugos piktogramą ir paspauskite  (Parinktys), tada pasirinkite **Panaikinti kaip mėgstamiausiojo žymėjimą**.

Išjungti tėvų kontrolės funkciją

Norėdami išjungti tėvų kontrolę paspauskite  (Parinktys) ir pasirinkite **Išjungti tėvų kontrolės funkciją**. Įveskite 4 skaitmenų kodą, kad išjungtumėte Tėvų kontrolę.

Rodyti nuotolinį valdymą

Mygtukų Groti ▶, Persukti atgal ◀◀ Sukti greitai pirmyn ▶▶ funkcijos gali būti įjungtos parinktimi **Rodyti nuotolinį valdymą**.

Paspauskite  (Parinktys) ir pasirinkite **Rodyti nuotolinį valdymą**.

Šiais mygtukais ekrane galite valdyti garso ir vaizdo grotuvus.

Pasirinkite mygtuką ir paspauskite **Gerai**, kad atliktumėte šias funkcijas. Paspauskite  (Atgal) norėdami slėpti šiuos ekrane rodomus mygtukus.

Perkrauti puslapį

Jei kas nors negerai puslapio įkėlimo metu, galite bandyti ir perkrauti puslapį. Paspauskite  (Parinktys) ir pasirinkite **Perkrauti puslapį**.

Priartinti / nutolinti puslapį

Norėdami priartinti / nutolinti interneto puslapį paspauskite  (Parinktys) ir pasirinkite **Priartinti / nutolinti puslapį**. Naudokite slankiklio juostą nustatyti didinimą.

Slinkti per internetinį puslapį naudokite navigacijos mygtukus ir šokinėkite nuo pažymėtos dalies prie kitos tokios dalies.

Saugumo informacija

Norėdami peržiūrėti puslapio saugumo informaciją paspauskite  (Parinktys) ir pasirinkite **Saugumo informacija**.

Išvalyti „Net TV“ atmintį

 **Įspėjimas:** ši parinktis visiškai iš naujo nustato „Net TV“.

Visiškai išvalyti „Net TV“ atmintį, įskaitant Mėgstamiausius, Tėvų kontrolės kodą, slapukus ir istoriją, paspauskite  (Parinktys) ir pasirinkite **Išvalyti „Net TV“ atmintį**.

„Net TV“ paslaugos kitoje šalyje

Kitose šalyse gali būti prieinamos kitos paslaugos.

Persijungti į kitos šalies paslaugas pasirinkite **Šalis : ...** puslapio apačioje, dešinėje, ir paspauskite **Gerai**. Pasirinkite šalį ir paspauskite **Gerai**.

„Koninklijke Philips Electronics N.V.“ nėra atsakinga už paslaugų teikėjų rodomą turinį ir jo kokybę.

Interneto svetainės

Naudodami „Net TV“ galite prisijungti prie interneto, peržiūrėti bet kurią norimą svetainę, tačiau nepamirškite, kad daugelis interneto svetainių nepritaikytos peržiūrai televizoriaus ekrane, o jūsų televizoriuje nėra tam tikrų programų priedų (pvz., puslapių ar vaizdo įrašų peržiūrai).

Interneto svetainės atidarymas

Eikite į internetinį puslapį, pasirinkite  Internetas, tada paspauskite **Gerai**. Naudodami klaviatūrą ekrane galite įvesti reikiamą svetainės adresą. Pasirinkite simbolį ir paspauskite **Gerai** įrašyti jį į adresų eilutę puslapio viršuje. Kai įvedate adresą, pasirinkite **Eiti** ir paspauskite **Gerai** įkelti internetinę svetainę.

Mygtukais ▲ arba ▼, ◀ arba ▶ naršykite po galimas nuorodas atidarytame interneto puslapyje, paspauskite **OK**, jei norite pereiti prie nuorodos.

Internetinė istorija

„Net TV“ automatiškai kiekvieną aplankytą svetainę prideda prie istorijos sąrašo. Vėliau galite pasirinkti svetainės piktogramą sąrašė ir paspausti **Gerai** ją atidaryti. Norėdami slinkti per istorijos sąrašą naudokitės naršymo mygtukais.

Trinti „Net TV“ istoriją

Kai istorijos sąrašė pasirinksite svetainės piktogramą, galėsite ištrinti visą sąrašą. Paspauskite  (Parinktys) ir pasirinkite **Trinti įrašus**.

Vaizdo įrašų parduotuvės

Televizoriuje galite išsinuomoti vaizdo įrašą iš internetinės vaizdo įrašų parduotuvės.

- 1 Atidarykite vaizdo įrašų parduotuvę.
- 2 Pasirinkite vaizdo įrašą.
- 3 Atlikite pavedimą internetu.
- 4 Atsisiųskite vaizdo įrašą.
- 5 Pradėkite žiūrėti.

Ko jums reikia

Norėdami išsinuomoti ir atsisiųsti vaizdo įrašą turite televizorių būti prijungę prie spartaus interneto. Daugiau apie prisijungimą prie tinklo skaitykite **Žinynas > Sąranka > Tinklas**.

Taip pat turite turėti SD atminties kortelę ir įkišti ją į televizoriaus SD kortelių lizdą.

SD kortelės formatavimas

Norėdami formatuoti SD atminties kortelę kaip vaizdo įrašų atmintinę, įkiškite SD kortelę į lizdą. Televizorius automatiškai pradės formatuoti SD kortelę. Televizorius gali atmesti SD kortelę, jei rašymo spartos nepakanka persiųsti vaizdo įrašą, kai suformatuojama, palikite kortelę visam laikui lizde.

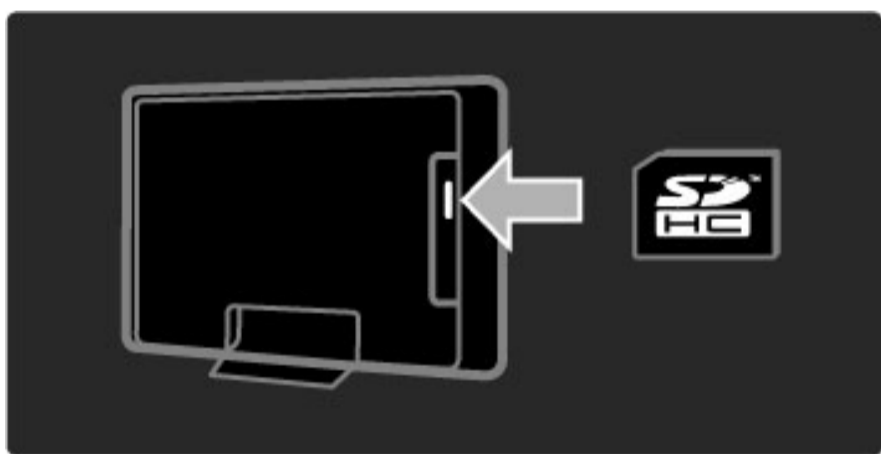

Vaizdo įrašų parduotuvės peržiūra

Norėdami peržiūrėti vaizdo įrašų parduotuvę paspauskite , pasirinkite **Net TV > Vaizdo įrašų parduotuvės** ir paspauskite **Gerai**. Vaizdo įrašų parduotuvės puslapis rodo šalyje esančias parduotuves. Norėdami peržiūrėti parduotuvę pasirinkite jos piktogramą ir paspauskite **Gerai**.

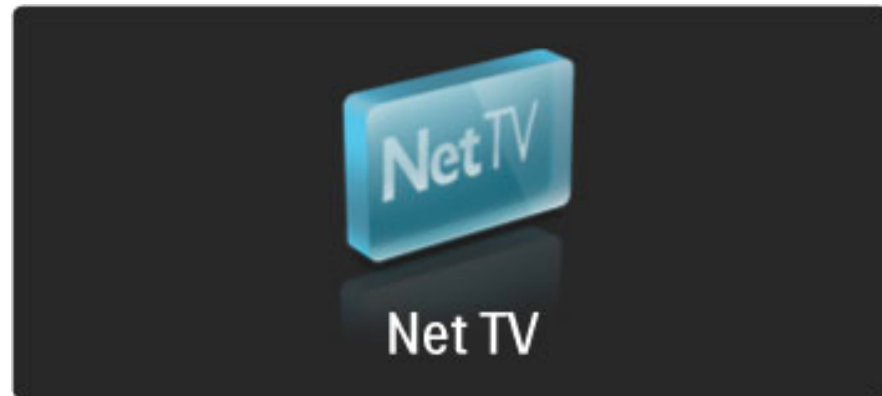

Išsinuomoti vaizdo įrašą

Norėdami išsinuomoti vaizdo įrašą pasirinkite jo piktogramą vaizdo įrašų parduotuvės puslapyje ir paspauskite **Gerai**. Daugeliu atvejų galite išsinuomoti vaizdo įrašą vienai dienai arba net vienai valandai. Kaip pasirenkate ir išsinuomojate vaizdo įrašą priklauso nuo skirtingų parduotuvių.

Pavedimas

Parduotuvėje bus paprašyta prisijungti arba atidaryti naują prisijungimo abonementą, jei jo neturite. Prisijungimo abonemente yra el. paštas ir asmeninis PIN kodas. Kai prisijungiate daugeliu atvejų galite pasirinkti mokėjimo būdą, kredito kortelę arba reikšmės kodą. Daugiau informacijos apie mokėjimo sąlygas ieškokite vaizdo įrašų parduotuvės svetainėje.

Norėdami įrašyti skaitinį kodą (PIN) naudokitės nuotolinio valdymo pulto skaičių mygtukais.

Norėdami įvesti el. pašto adresą puslapyje pasirinkite teksto laukelį ir paspauskite **Gerai**. Pasirinkite simbolį klaviatūroje ir paspauskite **Gerai** jį įvesti.



Atsisiųsti vaizdo įrašą

Kai mokėjimas atliktas, galite atsisiųsti vaizdo įrašą į vaizdo įrašų atmintį. Atsisiuntimo metu galite įprastai žiūrėti programas, kol televizorius perspės, kad jūsų vaizdo įrašas jau parengtas rodyti. Jei atšauksite atsisiuntimą, galite siųsti vaizdo įrašą iki tol, kol baigsis vaizdo įrašo nuomos laikotarpis.

Peržiūros pradžia

Norėdami pradėti atsisiųsto vaizdo įrašo peržiūrą, paspauskite , pasirinkite **„Net TV“ > Vaizdo įrašų parduotuvės** ir paspauskite **Gerai**. Prisiregistravę savo vardu, įeikite į parduotuvę, kurioje išsinuomojote vaizdo įrašą, ir pasirinkite vaizdo įrašą iš atsisiųstų įrašų sąrašo. Pasirinkite vaizdo įrašą ir norėdami pradėti peržiūrą spauskite **Gerai**.

TV internete

Kai kurie skaitmeniniai transliuotojai siūlo TV internete tarybą. Su TV internete galite peržiūrėti programą, kurią praleidote. Prisijunkite prie transliuotojo TV internete puslapio ir peržiūrėkite, kokios programos prieinamos.

Ko jums reikia

Norint prisijungti prie TV internete tarybos, reikia didelės spartos interneto ryšio televizoriuje.

Daugiau informacijos apie tai, kaip prisijungti prie tinklo, žr. **Žinynas > Sąranka > Tinklas**.

TV internete atidarymas iš „Net TV“

Norėdami atidaryti TV internete tarnybą iš „Net TV“, paspauskite , pasirinkite **Naršyti „Net TV“** ir paspauskite **Gerai**. „Net TV“ tarnybose ieškokite televizijos kanalo, kuris transliuoja norimą programą, piktogramos. Pasirinkite tarnybą ir paspauskite **Gerai**.

TV internete atidarymas kanale

Norėdami atidaryti TV internete tarnybą tiesiogiai TV kanale, paspauskite **raudoną** mygtuką. Jei ši tarnyba prieinama, televizorius atidarys transliuotojo puslapį.

TV internete tarnybų prieinamumas skirtingose šalyse gali skirtis.

3 Daugiau apie...

3.1 Teletekstas

Teleteksto puslapiai

Atidaryti Teletekstą



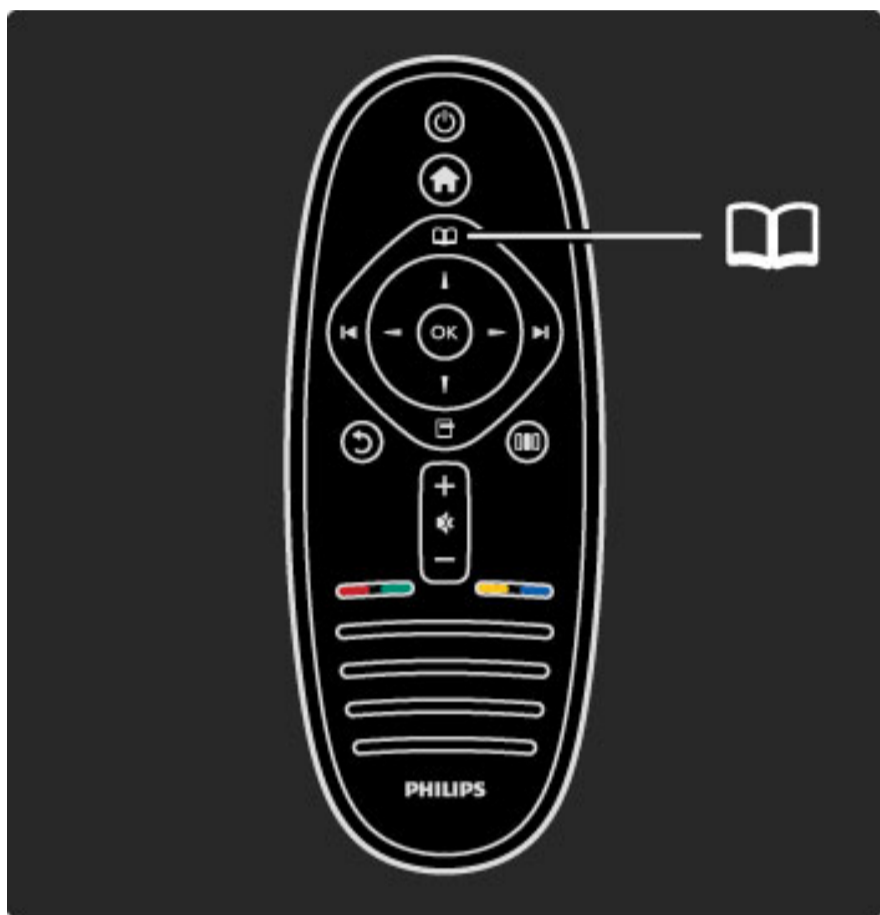

Jei norite žiūrėdami televizorių atidaryti teletekstą, paspauskite  (Naršyti) ir pasirinkite **Teletekstas**.

Norėdami uždaryti teletekstą, paspauskite  (Atgal).



Pasirinkite teleteksto puslapį

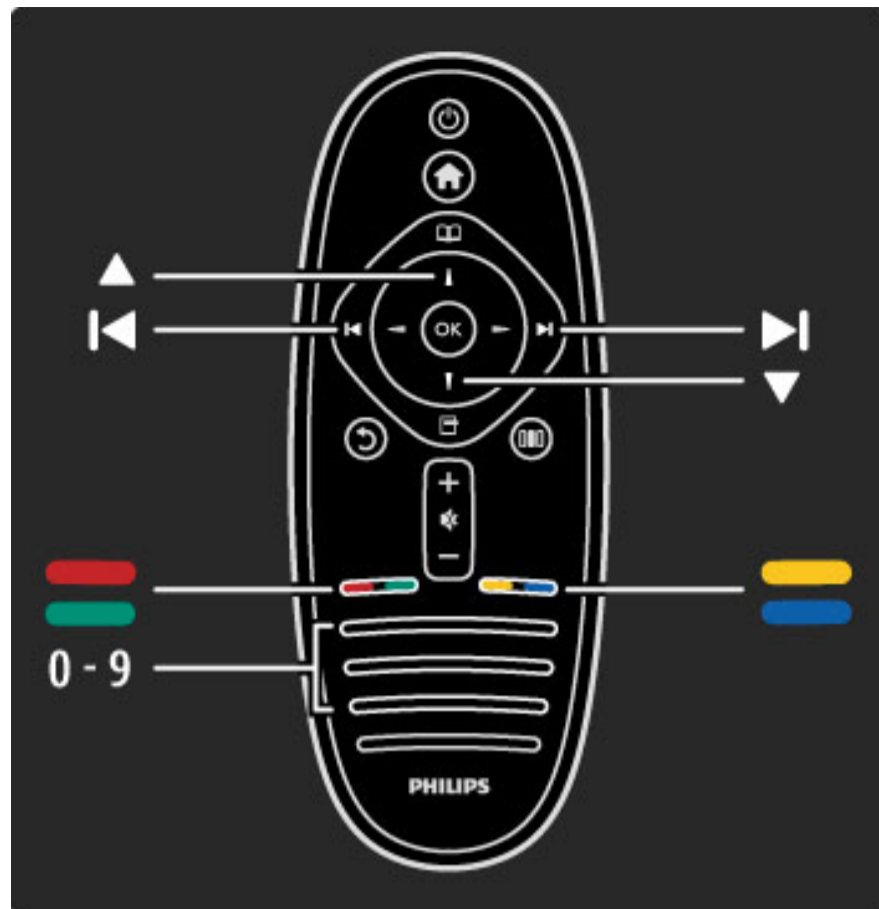

Jei norite pasirinkti puslapį...

- Įveskite puslapio numerį skaičių mygtukais.
- Paspauskite  arba .
- Paspauskite  arba .
- Paspauskite spalvos mygtuką, jei norite pasirinkti ta spalva pažymėtą elementą ekrano apačioje.



Antriniai teleteksto puslapiai

Teleteksto puslapyje gali būti keli antriniai puslapiai. Jų skaičius yra rodomas juostoje šalia pagrindinio puslapio numerio.

Norėdami pasirinkti antrinį puslapį, spauskite  arba .

T.O.P. teleteksto puslapiai

Kai kurie transliuotojai transliuoja T.O.P. teletekstą.

Norėdami atidaryti T.O.P. teletekstą Teletekste, paspauskite  (Parinktys) ir pasirinkite **T.O.P. apžvalga**.





Ieškoti teleteksto

Galite pasirinkti žodį ir nuskanuoti teletekstą, kad matytumėte visas vietas, kur pasikartoja šis žodis. Tai yra praktiškas būdas ieškoti konkretaus jus dominančio dalyko.

Atidarykite teleteksto puslapį ir paspauskite **Gerai**. Pasirinkite žodį arba skaičių naršymo mygtukais. Tada dar kartą paspauskite **Gerai** ir peršokite tiesiai prie kitos vietos, kur pasikartoja šis žodis ar skaičius. Norėdami peršokti dar toliau, paspauskite **Gerai** dar kartą. Norėdami sustabdyti paiešką, spauskite  tol, kol bus nieko nepasirinkta.

Teletekstas iš prijungto įrenginio

Kai kurie prijungti įrenginiai, gaunantys televizijos kanalų signalus, taip pat pateikiami su teletekstu.

Norėdami atidaryti teletekstą iš prijungto įrenginio, paspauskite , pasirinkite įrenginį ir paspauskite **Gerai**. Žiūrėdami kanalą, paspauskite  (Parinktys), pasirinkite **Rodyti nuotolinį valdymą** ir pasirinkę mygtuką  spauskite **Gerai**. Norėdami slėpti nuotolinio valdymo mygtukus, spauskite  (Atgal).

Norėdami uždaryti teletekstą, paspauskite  (Atgal).

Skaitmeninis tekstas (tik JK)

Kai kurie skaitmeninės televizijos transliuotojai siūlo skirtąjį skaitmeninį tekstą arba interaktyvias paslaugas savo skaitmeninės televizijos kanaluose. Šias paslaugas apima įprastinis tekstas su skaičiais, spalvomis ir naršymo mygtukais, kuriais galima rinktis ir naršyti.

Norėdami uždaryti skaitmeninį tekstą, paspauskite ↶ (Atgal).

Kai transliuojami titrai ir meniu Titrai yra nustatyta titrus įjungti, skaitmeninis tekstas yra blokuojamas. Norėdami matyti skaitmeninį tekstą, pasirinkite **Titrai išjungti**.

Teleteksto parinktys

Teletekste paspaudę  (Parinktys) galite pasirinkti tokias funkcijas:

- Sustabdyti puslapį
- Dvigubas ekranas
- T.O.P. apžvalga
- Padidinti
- Atidengti
- Subpuslapių ciklas
- Kalba

Puslapio sustabdymas

Norėdami sustabdyti automatinį subpuslapių pasukimą, paspauskite  (Parinktys) ir pasirinkite **Sustabdyti puslapį**.

Dvigubas ekranas / Visas ekranas

Norėdami šalia matyti televizijos kanalą ir teletekstą, paspauskite  (Parinktys) ir pasirinkite **Dvigubas ekranas**. Pasirinkite **Per visą ekraną**, norėdami vėl persijungti į rodinį per visą ekraną.

T.O.P. apžvalga

Norėdami atidaryti T.O.P. teletekstą, paspauskite  (Parinktys) ir pasirinkite **T.O.P. apžvalga**.

Padidinti

Norėdami padidinti teleteksto puslapį skaityti patogiau, paspauskite  (Parinktys) ir pasirinkite **Padidinti**. Norėdami pereiti puslapiu žemyn, spauskite ▼ arba ▲.

Atidengti

Norėdami neslėpti paslėptos informacijos puslapyje, paspauskite  (Parinktys) ir pasirinkite **Atidengti**.

Subpuslapių ciklas

Jei yra subpuslapių, per juos galite pereiti spausdami  (Parinktys) ir pasirinkdami **Subpuslapių ciklas**.

Kalba

Norėdami persijungti į simbolius, kuriuos teletekstas naudoja ekrane teisingai, paspauskite  (Parinktys) ir pasirinkite **Kalba**.

Teleteksto nustatymas

Teleteksto kalba

Kai kurie transliuotojai pateikia kelias teleteksto kalbas.

Norėdami nustatyti pagrindinę ir antrinę teleteksto kalbą, paspauskite  > **Sąranka** > **Kanalo nustat.** ir pasirinkite **Pagrindinis** arba **Antrinis teletekstas**, pasirinkite norimas teleteksto kalbas.

Teletekstas 2,5

Jei jis yra, Teletekstas 2,5 rodomas su geresne grafika ir daugiau spalvų. Teletekstas 2,5 yra įjungtas kaip standartinis gamyklinis nustatymas.

Norėdami jį išjungti, pasirinkite  > **Sąranka** > **TV nustatymai** > **Nuostatos** > **Teletekstas 2,5**.

3.2 Interaktyvioji televizija

Privalumai

Interaktyvioji televizija gali pasiūlyti papildomos informacijos apie programas, transliuojamas skaitmeniniu kanalu. Televizoriaus galimybės ir transliacijos įvairiose šalyse gali skirtis. Įvertinkite tokius privalumus kaip išplėstinis tekstas, internetinė televizija ir kt.

Kai kurioms iTV tarnyboms reikia spartaus ryšio su internetu. Žr. **Žinynas > Sąranka > Tinklas**.

iTV naudojimas

Norėdami atidaryti iTV, paspauskite **raudoną** mygtuką, kai žiūrite skaitmeninį kanalą. Jei interaktyvią televiziją galima pasirinkti, atsidarys transliuotojo pagrindinis puslapis.

Norėdami uždaryti iTV, pakartotinai spauskite **↶** (Atgal), kol iTV puslapis uždarys.

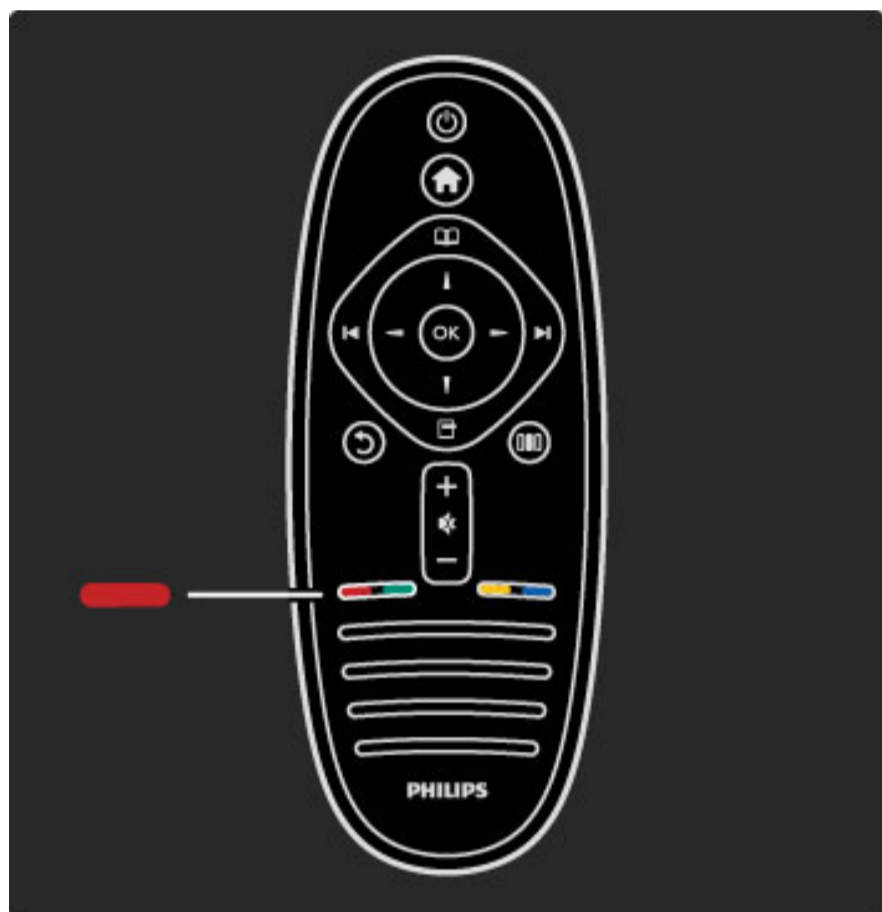

„MHP iTV“

Jei televizorius yra įdiegtas Italijai, veikia funkcija MHP („Multimedia Home Platform“). MHP programos teikia transliuotojai. MHP programos puslapiai siūlo įvairiausias sąveikos galimybes. Jūs galite reaguoti į programą arba balsuoti, pirkti internetu arba susimokėti už vaizdo įrašų pagal pageidavimą programą.

Norint visavertiškai mėgautis MHP paslauga, reikalingas didelės spartos interneto ryšys. Daugiau apie televizoriaus prijungimą prie interneto skaitykite **Žinynas > Sąranka > Tinklas**.

Atverkite MHP puslapius

Kai įjungsite televizijos kanalą, kuris siūlo MHP, palaukite MHP piktogramos, kad programa būtų visiškai įkelta. MHP puslapiams atverti paspauskite **Raudonos** spalvos mygtuką arba paspauskite mygtuką **Teletekstas** (priklausomai nuo programos). Funkcijai MHP uždaryti, paspauskite **Išeiti**.

Naršykite MHP puslapius

MHP puslapiams naršyti galite naudoti naršymo ir spalvinius mygtukus, skaičių mygtukus ir mygtuką **↶** (Atgal). Tekstui įvesti galite naudoti nuotolinio valdymo pulto mygtukus, kaip tai darote įvesdami SMS / teksto žinučių tekstą.

Automatinis paleidimas

Televizorius nustatytas taip, kad įkeltų MHP puslapius automatiškai. Norėdami išvengti automatinio įkėlimo, galite išjungti automatinį MHP paleidimą.

Norėdami išjungti automatinį paleidimą, paspauskite **☰** (Naršyti), pasirinkite **MHP programos** ir paspauskite **Gerai**. Paspauskite **▶**, kad prireikus iškeltumėte elementą į ekraną. Pasirinkite **Išjungti MHP automatinį paleidimą**, kad išjungtumėte automatinį įkėlimą.

Pasirinkite MHP programas

Kai kurie MHP puslapiai gali nepasileisti. Jei taip nutinka, galite pabandyti paleisti programą iš MHP programų sąrašo.

Paspauskite **☰** (Naršyti), pasirinkite **MHP programos** ir pasirinkite **Išjungti MHP automatinį paleidimą**. Taip nustačius bus galima pasirinkti atskiras programas. Pasirinkite pageidaujamą programą iš sąrašo (jei toks yra) ir paspauskite **Gerai**, kad paleistumėte programą.

3.3 Daugialypė terpė

USB naršymas

Galite peržiūrėti nuotraukas ar groti muziką ir vaizdo įrašus iš USB atminties įrenginio.

Prijunkite USB prietaisą prie USB jungties kairėje televizoriaus pusėje. Televizorius turi būti įjungtas. Televizorius aptinka įrenginį ir atidaro jo turinio elementų sąrašą. Jei sąrašas neatidaromas automatiškai, paspauskite **↑**, pasirinkite **Naršyti USB** ir paspauskite **Gerai**.

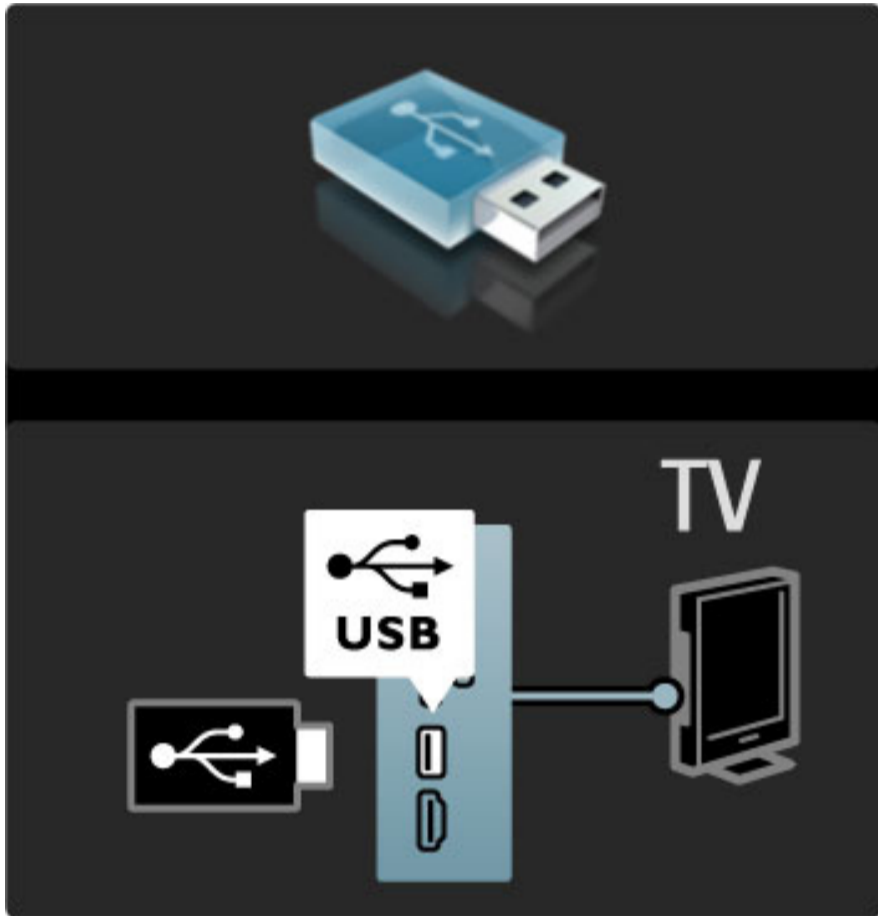

Norėdami išeiti iš USB naršymo paspauskite **↑** ir pasirinkite kitą veiklą arba atjunkite USB atmintinę.

Žiūrėti nuotrauk.

Norėdami peržiūrėti nuotraukas, pasirinkite nuotrauką sąrašė ir paspauskite **Gerai**. Jei aplanke yra daugiau nuotraukų, televizoriuje automatiškai paleidžiama skaidrių demonstracija.

Norėdami sustabdyti, spauskite **☐** (Parinktys) ir pasirinkite **Stop**.

Norėdami pristabdyti arba vėl groti skaidrių demonstraciją, pasirinkite **Gerai**.

Norėdami pereiti prie kitos nuotraukos, spauskite **▶**.

Norėdami pereiti prie ankstesnės nuotraukos, spauskite **◀**.

Nuotraukų parinktys

Paspausdami **☐** (Parinktys) pasirinkite tokius nustatymus:

- Rodyti informaciją
- Išjungti
- Groti vieną kartą / kartoti
- Sukti
- Maišymas įjungtas / Maišymas išjungtas
- Skaidrių demonstravimo greitis
- Skaidrių perėjimas
- Nustatyti kaip „Scenea“

Maišymas įjungtas

Atkuria failus atsiktine tvarka.

Nustatyti kaip „Scenea“

Esama nuotrauka pasirenkama kaip foninio tapeto spalva „Scenea“.

Vaizdo įrašų ir muzikos atkūrimas

Norėdami peržiūrėti vaizdo arba išklausti garso įrašų, pasirinkite failą sąrašė ir spustelėkite **OK**. Jei aplanke yra daug daugiau muzikos ar vaizdo įrašų, televizorius rodo juos vieną po kito **☐**.

Norėdami pristabdyti arba groti, pasirinkite **OK**.

Norėdami peržiūrėti kitą failą aplanke, spauskite **▶**.

Norėdami vėl pamatyti ankstesnį failą, paspauskite **◀**.

Norėdami persukti į priekį, spauskite **▶**.

Norėdami persukti atgal, spauskite **◀**.

Parinktys muzikai ir vaizdo įrašams

Paspausdami **☐** (Parinktys) pasirinkite tokius nustatymus:

- Išjungti
- Groti vieną kartą / kartoti
- Maišymas įjungtas / Maišymas išjungtas

Muzika su nuotraukomis

Galite vienu metu paleisti muziką ir peržiūrėti nuotraukas. Iš pradžių paleiskite muziką, po to - nuotraukas.

1 Pasirinkite aplanką su muzikos failais ir spauskite **Gerai**.

2 Pasirinkite aplanką su nuotraukų failais ir spauskite **Gerai**.

Norėdami sustabdyti, spauskite **☐** (Parinktys) ir pasirinkite **Stop**.

Išjungti ekraną

Jei klausotės tik muzikos, galite išjungti televizoriaus ekraną ir taupyti elektros energiją.

Norėdami išjungti ekrano garsą, spauskite **žalią** mygtuką, pasirinkite **Išjungti ekrano garsą** ir paspauskite **Gerai**. Norėdami vėl įjungti ekraną, paspauskite bet kurį nuotolinio valdymo pulto mygtuką.

Suderinamų atkūrimo formatų sąrašą žr. **Žinynas > Specifikacijos > Daugialypė terpė**.

Naršyti kompiut.

Savo namų tinkle galite iš kompiuterio naršyti po nuotraukas arba groti muziką ir vaizdo įrašus.

Ko jums reikia

Norėdami naršyti po kompiuterio failus, turėsite prijungti televizorių prie namų tinklo. Taip pat reikės nustatyti kompiuterio terpės serverio programinę įrangą keistis failais su televizoriumi. Daugiau informacijos apie tai, kaip prisijungti prie tinklo, žr. **Žinynas > Sąranka > Tinklas**.

Naršyti kompiut.

Norėdami naršyti po kompiuterio failus, paspauskite **↑**, pasirinkite **Naršyti kompiut.** ir paspauskite **Gerai**. Jei tinklas dar nėra įdiegtas, kai pasirenkate funkciją **Naršyti kompiut.**, automatiškai pradedamas tinklo įdiegimas. Vykdykite ekrane pateikiamas instrukcijas.

Norėdami uždaryti funkciją „Naršyti kompiut.“ paspauskite **↑** ir pasirinkite kitą veiklą.

Kaip pasirinkti, peržiūrėti ir groti failus, žr. **Žinynas > Daugiau apie ... > Daugialypė terpė > Naršyti USB**.

Suderinamų atkūrimo formatų sąrašą žr. **Žinynas > Specifikacijos > Daugialypė terpė**.

„Scenea“

Su „Scenea“ galite nustatyti nuotrauką rodyti kaip paveikslą jūsų televizoriaus ekrane. Pasirinkite mėgstamą nuotrauką iš savo kolekcijos. Norėdami atidaryti „Scenea“, paspauskite **▲**, pasirinkite „Scenea“ ir paspauskite **Gerai**. Jei dar nepasirinkote savo nuotraukos, rodoma iš anksto nustatyta nuotrauka. Norėdami uždaryti „Scenea“ nuotrauką, paspauskite nuotolinio valdymo pulto mygtuką.

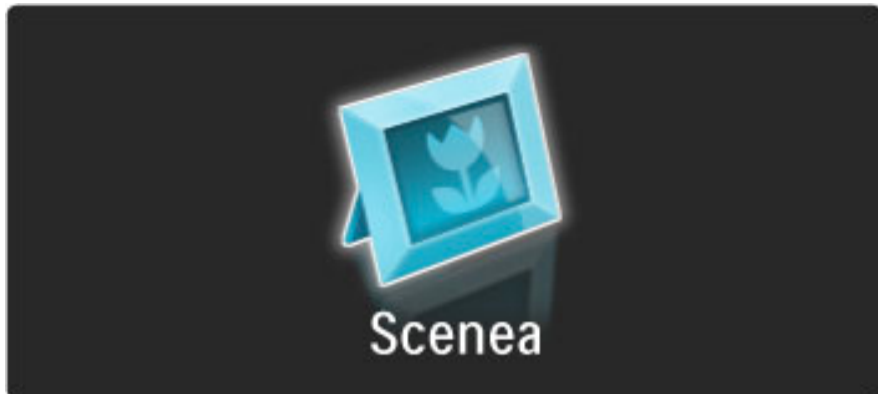

Nuotraukos pasirinkimas iš „Scenea“

1 Pasirinkite nuotrauką iš prijungto USB įrenginio arba prijungto kompiuterio. Ši nuotrauka turi būti JPEG formato.

2 Išryškinę nuotrauką sąrašė „Naršyti USB“ arba „Naršyti kompiut.“, paspauskite **□** (Parinktys), pasirinkite **Nustatyti kaip „Scenea“** ir paspauskite **Gerai**. Sutinkant pakeisti esamą nuotrauką, nustatoma nauja nuotrauka.

„Scenea“ foninis apšvietimas

Norėdami išjungti „Ambilight“, kai yra įjungta „Scenea“, paspauskite **000** (Koreguoti). Arba paspauskite **☰** („Ambilight“) televizoriaus priekiniame skydelyje.

Energijos taupymas

Norėdami perjungti televizorių į energijos taupymo režimą, paspauskite **000** (Koreguoti), pasirinkite **Sumanusis paveikslėlis** ir paspauskite **Gerai**. Pasirinkite funkciją **Energijos taupymas**.

Specifinė informacija

Kai „Scenea“ yra įjungta, televizorius automatiškai persijungs į budėjimo režimą po 4 valandų. Likus 1 minutei iki išsijungimo apie tai būsite įspėti. Šis automatinis persijungimas į budėjimo režimą saugo nuo nereikalingi energijos švaistymo, jei kas nors užmirštų, jog yra įjungta „Scenea“.

Jei nustatytas išjungimo laikmatis, televizorius taip pat persijungs į budėjimo režimą praėjus nustatytam laikui. „Scenea“ garso neturi.

3.4 Užraktai ir laikmačiai

Užraktas nuo vaikų

Norėdami neleisti vaikui žiūrėti kanalo arba programos, galite užblokuoti kanalus arba programas pagal konkretaus amžiaus nustatymus.

Tėvų kontrolė

Kai kurie transliuotojai priskiria programoms reitingus. Jei reitingas lygus ar aukštesnis nei nustatytas jūsų vaiko amžiui, programa bus blokuojama.

Norėdami žiūrėti užblokuotą programą, turite įvesti užrakto nuo vaikų kodą. Tėvų kontrolė yra nustatyta visiems kanalams.

Amžiaus reitingo nustatymas

Paspauskite  ir pasirinkite **Sąranka > Kanalo nust.** ir pasirinkite **Užraktas nuo vaikų > Tėvų kontrolė.**

Norėdami pasirinkti reitingą pagal amžių, įveskite savo 4 skaitmenų užrakto nuo vaikų kodą. Jei užrakto nuo vaikų kodas dar nenustatytas, galite nustatyti kodą dabar.

Jei yra įvestas kodas, galite pasirinkti reitingą pagal amžių. Jei programos reitingas atitinka arba yra aukštesnis už nustatytą pagal jūsų vaiko amžių, programa bus užrakinta. Televizorius paprašys kodo, kad galėtų atrakinti programą. Kai kurių operatorių atveju televizorius blokuoja tik programas, turinčias aukštesnį reitingą.

Kanalo užblokavimas

Norėdami užblokuoti kanalą, paspauskite  ir pasirinkite **Sąranka > Kanalų nust.**, pasirinkite **Užraktas nuo vaikų > Kanalo užrakinimas.**

Kanalų numerių sąrašė pasirinkite kanalą ir užrakinkite jį paspausdami **Gerai.**

Sąrašė užrakintas kanalas yra pažymėtas **X**. Dabar galite pasirinkti užrakinti arba atrakinti kitą kanalą. Užraktas įsijungia iš karto, kai tik uždarote meniu.

Programų iš prijungtų įrenginių užrakinti negalima.

Keisti kodą

Norėdami keisti esamą kodą, spustelėkite  ir pasirinkite **Sąranka > Kanalų nust.**, pasirinkite **Užraktas nuo vaikų > Keisti kodą.**

Įveskite esamą kodą, po to dukart įveskite naują kodą. Naujas kodas nustatytas.

Pamiršote kodą?

Norėdami perrašyti kodą, jei jį pamiršote, įveskite **8888**.

Išjungimo laikmatis:

Naudodami išjungimo laikmatį galite nurodytu laiku perjungti televizorių į budėjimo režimą.

Norėdami nustatyti išjungimo laikmatį, spauskite  > **Sąranka > TV nustatymai > Nuostatos > Išjungimo laikmatis.** Slankikliu galite nustatyti laiką iki 180 minučių intervalais po 5 minutes. Jei nustatote 0 minučių, išjungimo laikmatis išjungiamas.



Laiko skaičiavimo atgal metu visada galite išjungti televizorių anksčiau arba iš naujo nustatyti laiką.

3.5 Titrai ir kalbos

Titrai

Dažniausiai pateikiami ir programai skirti titrai. Galite nustatyti juos rodyti visą laiką. Kaip tai padaryti, priklauso nuo to, ar kanalas yra analoginis, ar skaitmeninis. Skaitmeniniams kanalams galima nustatyti titrus norima kalba.

Analoginiams kanalams

Norėdami matyti kanalo titrus, persijunkite į tą kanalą ir paspauskite  (naršyti), pasirinkite **Teletekstas** ir spauskite **Gerai**. Pasirinkite puslapio, kuriame rodomi titrai, numerį (paprastai 888) ir spauskite  (naršyti) dar kartą, norėdami teletekstą uždaryti. Jei bus prieinami, bus rodomi titrai. Kiekvieną analoginį kanalą reikia nustatyti atskirai.

Skaitmeniniams kanalams

Nereikia įjungti titrų teletekstui skaitmeniniuose kanaluose. Galima pasirinkti pageidaujamą pirminę ir papildomą titrų kalbą. Jei šiomis kalbomis titrų kanalui nebus, galėsite pasirinkti kitą prieinamą titrų kalbą.

Norėdami nustatyti pirminę ir papildomą subtitrų kalbą, paspauskite  ir pasirinkite **Sąranka > Kanalo nust.** ir pasirinkite **Kalbos > Pirminiai** ir **Antriniai subtitrai**.

Norėdami pasirinkti subtitrų kalbą, kai nerodoma nei viena iš jūsų pasirinktų kalbų, paspauskite , pasirinkite **Subtitrų kalba** ir pasirinkite laikiną norimą kalbą.

Subtitrų meniu

Norėdami atidaryti titrų meniu, spauskite .

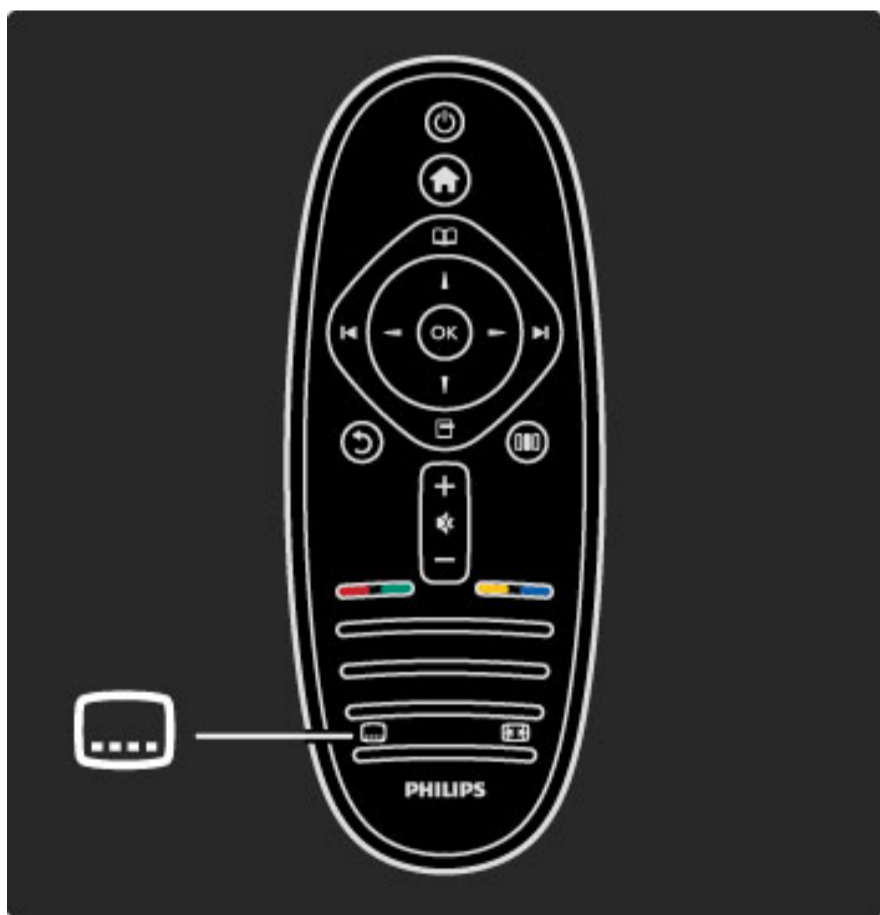

Titrų meniu galite perjungti titrus (**Įjungta** arba **Išjungta**). Pasirinkite **Įjungti nutildžius**, norėdami matyti titrus tik tada, kai garsas yra išjungtas .

Garso įrašų kalbos

Skaitmeniniai televizijos kanalai gali transliuoti garsą vienai programai keliomis kalbomis. Galite nustatyti televizorių persijungti į jūsų pageidaujamą kalbą, jei ji prieinama.

Norėdami pasirinkti norimą garso kalbą, paspauskite  ir pasirinkite **Sąranka > Kanalo nustatymai** ir pasirinkite **Kalbos > Pagrindinis** ir **Antrinis garsas**. Televizorius automatiškai persijungs į jūsų nustatytas kalbas, jei jomis transliuojama programa.

Norėdami patikrinti garso įrašų kalbas, paspauskite  (parinktys) ir pasirinkite **Garso įrašo kalba**. Galite pasirinkti sąraše kitą garso įrašo kalbą.

Kai kuriais skaitmeninės televizijos kanalais transliuojami specialūs garso įrašai ar titrai, pritaikyti žmonėms su klausos ar regos negalia. Žr. **Daugiau apie... > Universali prieiga**.

3.6 Universali prieiga

Ijungimas

Kai įjungta universali prieiga, televizorius yra pritaikytas naudoti asmenims su klausos ir regos negalia.

Ijungimas

Jei pirmą kartą nustatydami televizorių Universalios prieigos nenustatote, galite vėliau ją įjungti Sąrankoje.

Norėdami įjungti Universalią prieigą, paspauskite  > **Sąranka** > **TV nustatymai** > **Nuostatos** > **Universali prieiga**. Pasirinkite **Ijungta** ir paspauskite **Gerai**.



Kai Universali prieiga Sąrankoje yra įjungta, Parinkčių meniu atsiranda parinktis Universali prieiga. Kai Parinkčių meniu yra Universali prieiga, galite nustatyti konkrečius nustatymus asmenims su klausos ir regos negalia.

Klausos negalia

Kai kurie skaitmeniniai televizijos kanalai transliuoja asmenims su klausos negalia adaptuotą garsą ir titrus. Kai yra įjungti nustatymai asmenims su klausos negalia, televizorius automatiškai persijungia į adaptuotą garsą ir titrus, jei jie transliuojami

Ijungimas

Norėdami įjungti Klausos negalios nustatymus, paspauskite  (parinktys), pasirinkite **Universali prieiga** ir paspauskite **Gerai**. Pasirinkite **Klausos negalia**, pasirinkite **Ijungta** ir spauskite **Gerai**.

Norėdami patikrinti, ar yra garso įrašas žmonėms su klausos negalia, paspauskite  (parinktys), pasirinkite **Garso įrašo kalba** tada ieškokite garso įrašo kalbos su .

Jei Parinkčių meniu Universali prieiga nerodoma, įjunkite Universalią prieigą Sąrankoje. Žr. **Žinynas** > **Daugiau apie...** > **Universali prieiga** > **Ijungti**.

Regos negalia



Kai kuriose šalyse kai kuriais skaitmeniniais TV kanalais transliuojamas specialus įgarsinimas asmenims su regos negalia. Adaptuotas garsas pateikiamas su papildomais komentarais.

Ijungimas

Norėdami įjungti Regos negalios nustatymus, paspauskite  (parinktys), pasirinkite **Universali prieiga** ir paspauskite **Gerai**. Pasirinkite **Regos negalia** ir pasirinkite **Ijungta** arba, jei įmanoma, pasirinkite garsiakalbius, iš kurių turi būti transliuojamas adaptuotas garsas. Televizorius transliuos garsą, adaptuotą asmenims su regos negalia, jei toks bus pateikiamas.

Garsumas - regos negalia

Jei pateikiamas komentaras, galima pasirinkti jo garsumą..

Norėdami patikrinti, ar yra garso įrašas žmonėms su regos negalia, paspauskite  (parinktys), pasirinkite **Garso įrašo kalba** tada ieškokite garso įrašo kalbos su .

Jei Parinkčių meniu Universali prieiga nerodoma, įjunkite Universalią prieigą Sąrankoje. Žr. **Žinynas** > **Daugiau apie...** > **Universali prieiga** > **Ijungti**.

Mygtuko garsas

Mygtukai kiekvieną kartą spaudžiant nuotolinio valdymo pultą pypsi. Pyptelėjimo garsumas yra fiksuotas.

Ijungimas

Norėdami įjungti Mygtuko garsą, paspauskite  (parinktys), pasirinkite **Universali prieiga** ir paspauskite **Gerai**. Pasirinkite **Mygtuko garsas** ir pasirinkite **Ijungta**.

Jei Parinkčių meniu Universali prieiga nerodoma, įjunkite Universalią prieigą Sąrankoje. Žr. **Žinynas** > **Daugiau apie...** > **Universali prieiga** > **Ijungti**.

4 Sąranka

4.1 Vaizdas, Garsas, „Ambilight“

Sumanieji nustatymai

Galite koreguoti kiekvieną sumanųjį nustatymą Vaizdo arba Garso meniu Sąrankoje. Koreguokite atskiro sumaniojo vaizdo ryškumą arba sumaniojo garso žemus tonus.

Norėdami vėl grąžinti pradines sumanųjį nustatymų reikšmes ir panaikinti atliktus nustatymus, įjunkite televizoriuje sumanųjį nustatymą, kurį norite atstatyti. Tada paspauskite  > **Sąranka** > **TV nustatymai**, pasirinkite **Atstatyti**, paspauskite **Gerai** ir patvirtinkite.

Daugiau apie sumanuosius vaizdo ir garso nustatymus žr. **Žinynas** > **TV naudojimas** > **Žiūrėti TV** > **Sumanieji vaizdo ir garso nustatymai**.

Vaizdas

Meniu **Vaizdas** galite po vieną reguliuoti visus vaizdo nustatymus.

Norėdami atidaryti Vaizdo nustatymus, spustelėkite  > **Sąranka** > **TV nustatymai** > **Vaizdas**.

- **Kontrastas**

Nustato vaizdo kontrasto lygį.

- **Ryškumas**

Nustato vaizdo šviesumo lygį.

- **Spalva**

Nustato spalvos prisotinimo lygį.

- **Atspalviai**

Jei transliuojama NTSC, atspalvių nustatymas kompensuoja spalvų pokyčius.

- **Raiškumas**

Nustatomas smulkių detalių ryškumo lygis.

- **Triukšmo slopinimas**

Išfiltruoja ir sumažina vaizdo triukšmą ekrano rodinyje.

- **Spalvos tonas**

Nustato **Įprastą**, **Šiltą** (rausvesnį) arba **Šaltą** (melsvesnį) spalvos toną. Pasirinkite **Tinkinamas** ir nustatykite savo nustatymus pasirinktinių nustatymų meniu.

- **Tinkinamas atspalvis**

Nustatykite spalvų temperatūrą slankikliu.

- **„Perfect Pixel HD“**

Valdo išplėstinius „Perfect Pixel HD“ variklio nustatymus.

- **Puikūs raiškos natūralūs judesiai** pašalina judesių virpesius ir atkuria sklandžius judesius, ypač filmuose.

- **200 Hz ryškaus vaizdo LCD / 100 Hz ryškaus vaizdo LCD** suteikia judesiams ryškumo, sodresnių juodų tonų, geresnį kontrastingumą be virpesių ir platesnį peržiūros kampą.

- **Gera raiška** užtikrina geresnį ryškumą, ypač vaizdo linijose ir kontūruose.

- **Puikus kontrastas** nustato lygį, kuriame televizorius automatiškai paryškina detales tamsiose, vidutinėje ir šviesioje vaizdo srityje.

- **Dinaminis foninis apšvietimas** nustato lygį, kuriuo energijos suvartojimas gali būti sumažinamas pritemdžius ekrano šviesumą. Pasirinkite geriausią energijos suvartojimą arba geriausią vaizdo šviesumo intensyvumą.

- **MPEG artefaktų slopinimas** skaitmeninius perėjimus vaizde padaro sklandesnius.

- **Spalvos paryškimas** sukuria raiškesnes spalvas ir pagerina ryškių spalvų detalių raišką.

— **Gama** – tai nelineinis vaizdo ryškumo ir kontrasto nustatymas. Naudokite slankiklį ir pasirinkite didesnę arba žemesnę gama reikšmę.

- **AK režimas**

Nustato televizorių į idealų iš anksto nustatytą kompiuterio nustatymą, jei prijungtas kompiuteris.

- **Šviesos daviklis**

Pakoreguoja vaizdo ir „Ambilight“ nustatymus automatiškai pagal apšvietimo sąlygas patalpoje.

- **Paveikslėlio formatas**

Žr. **Žinynas** > **Jūsų televizoriaus naudojimas** > **Televizoriaus žiūrėjimas** > **Vaizdo formatas**.

- **Ekranų kraštai**

Šiek tiek padidina vaizdą ir paslepia iškreiptus ekrano kraštus.

- **Paveikslėlio pastūmimas**

Pastumkite vaizdą į viršų, apačią, kairę arba dešinę žymeklio mygtukais.

Garsas

Garso meniu galite po vieną reguliuoti visus garso nustatymus.

Norėdami atidaryti Garso nustatymai, spauskite  > **Sąranka** > **TV nustatymai** > **Garsas**.

- **Žemieji dažniai**

Nustato žemųjų tonų lygį garse.

- **Aukštieji dažniai**

Nustato aukštųjų tonų lygį garse.

- **Erdvinis garsas**

Nustato erdvinio garso efektą iš vidinių garsiakalbių.

- **Ausinių garsumas**

Nustato prie televizoriaus prijungtų ausinių garsumą.

- **Automatinis garsumo išlyginimas**

Sumažina staigius garsumo skirtumus, pvz., reklamos pradžioje arba perjungiant iš vieno kanalo į kitą.

- **Balansas**

Nustato kairiojo ir dešiniojo garsiakalbių balansą taip, kad geriausiai tiktų jūsų klausymosi vietai.

„Ambilight“

Skaitykite skyrių „Ambilight“ **Žinynas** > **TV naudojimas** > **Ambilight**.

Ekonomiški nustatymai

Ekonomiški nustatymai padeda saugoti aplinką žiūrint televizorių.

Žiūrėdami televizorių paspauskite **žalią** mygtuką ir atidarykite **Ekonomiškus nustatymus**. Aktyvūs nustatymai pažymėti  . Paspauskite dar kartą ir uždarykite.

- **Energijos taupymas**

Šis sumanysis vaizdo nustatymas nustato vaizdą su „Ambilight“ transliuoti maksimaliai taupant energiją. Norėdami įjungti, paspauskite **Energ. taupymas** ekrane **Ekonomiški nustatymai** ir paspauskite **Gerai**. Norėdami Energijos taupymą išjungti,  koregavimo meniu pasirinkite kitą sumanųjį vaizdą.

- **Išjungti ekraną**

Jei tik klausote muzikos, galite išjungti vaizdą ekraną ir taupyti elektrą. Pasirinkite **Išjungti ekraną** ir paspauskite **Gerai**. Norėdami vėl įjungti ekraną, paspauskite bet kurį nuotolinio valdymo pulto mygtuką.

Šviesos daviklis

Integruotas šviesos daviklis automatiškai pakoreguota vaizdą ir „Ambilight“ pagal apšvietimo sąlygas patalpoje. Norėdami įjungti, pasirinkite **Šviesos daviklis** ir paspauskite **Gerai**. Norėdami išjungti, paspauskite **Gerai** dar kartą.

4.2 Kanalai

Tvarkos keitimas ir pervardinimas

Galite keisti kanalų tvarką ir pavadinimus kanalų sąrašė.

Norėdami keisti kanalų tvarką arba pervadinti kanalą, žr. **Žinytas** > **TV naudojimas** > **Meniu** > **Naršyti**.

Kanalų naujinimas

Naudojant pirmą kartą, televizoriuje Kanalų sąrašė įdiegiami visi kanalai. Jei televizoriuje įdiegti skaitmeniniai kanalai, televizorius gali automatiškai atnaujinti Kanalų sąrašą naujais kanalais. Taip pat galite paleisti Kanalų sąrašo atnaujinimą patys. Atnaujinami tik skaitmeniniai kanalai.

Automatinis kanalų atnaujinimas

Kartą per dieną (6 val. ryto) televizorius atnaujina kanalus ir įrašo naujus. Tušti kanalai pašalinami. Naujiems ar pašalintiems kanalams televizoriaus ekrane rodomas atitinkamas pranešimas, kai televizorius įjungiamas. Kad televizorius galėtų automatiškai atnaujinti kanalus, jis turi veikti parengties režimu.

Norėdami išjungti pranešimą paleidimo metu, paspauskite **🏠** > **Sąranka** > **Kanalų nustatymai** ir paspauskite **Gerai**. Pasirinkite **Kanalų diegimas** > **Kanalų atnaujinimo pranešimai** ir pasirinkite **Išjungta**.

Norėdami išjungti pranešimą paleidimo metu, paspauskite **🏠** > **Sąranka** > **Kanalų nustatymai** ir paspauskite **Gerai**. Pasirinkite **Kanalų diegimas** > **Automatinis kanalų atnaujinimas** ir pasirinkite **Išjungta**.

Atnaujinimo paleidimas

Norėdami paleisti atnaujinimą kanalų sąrašui patys, paspauskite **🏠** > **Sąranka** > **Ieškoti kanalų** ir paspauskite **Gerai**. Pasirinkite **Kanalų naujinimas** ir paspauskite **Gerai**. Paspauskite **Pradėti**. Naujinimas gali trukti kelias minutes. Vykdykite ekrane pateikiamas instrukcijas.

DVB-T arba DVB-C

Jei jūsų šalyje galima priimti ir DVB-T, ir DVB-C signalus ir jūsų televizorius yra nustatytas priimti DVB-T ir DVB-C signalus jūsų šalyje, turėsite pasirinkti kurį nors iš šių būdų, kai nustatote kanalų pirmą kartą.

Jei norite pakeisti DVB nustatymą ir paleisti naują kanalų diegimą, paspauskite **🏠** > **Sąranka** > **Kanalų nustatymai** ir paspauskite **Gerai**. Pasirinkite **Kanalų diegimas** > **Antena arba kabelinė DVB** ir paspauskite **Gerai**. Pasirinkite norimą DVB nustatymą.

DVB-C kanalų diegimas

Kad būtų paprasčiau jais naudotis, visi DVB-C nustatymai yra nustatyti kaip automatiniai. Jei jūsų DVB-C teikėjas pateikė jums konkrečius DVB-C nustatymus, tokius kaip simbolių dažnis ar transliacijos dažnis, įveskite šias reikšmes, kai to paprašys televizorius diegimo metu.

DVB-T ir DVB-C

Galite nustatyti savo televizorių naudoti su DVB-T ir DVB-C. Įdiekite vieną sistemą po kitos. Baigus diegimą Kanalų sąrašė bus rodomi ir DVB-T, ir DVB-C kanalai.

Įdiegimas iš naujo

Televizorių įjungus pirmą kartą, visi kanalai yra įdiegiami Kanalų sąrašė. Galite pakartoti visą įdiegimą, pakeisdami kalbą, šalį ir įdiegdami visus prieinamus televizijos kanalus.

Diegimas iš naujo

Norėdami iš naujo įdiegti televizoriaus nustatymus, pasirinkite **🏠** > **Sąranka** > **Ieškoti kanalų** ir paspauskite **Gerai**. Pasirinkite **Kanalų diegimas iš naujo** ir paspauskite **Gerai**. Paspauskite **Pradėti**. Atnaujinimas gali trukti kelias minutes. Vykdykite ekrane pateikiamas instrukcijas.

Galite keisti kanalų tvarką ir pavadinimus kanalų sąrašė.

Priėmimo kokybė

Jei gaunate skaitmeninės televizijos transliacijos signalą (DVB), galite patikrinti kanalo kokybę ir signalo stiprumą. Jei esate prijungę anteną, pamėginkite pakeisti jos vietą ir patikrinti priėmimo kokybę.

Norėdami patikrinti skaitmeninio kanalo priėmimo kokybę, įjunkite kanalą ir paspauskite **🏠** > **Sąranka** > **Kanalo nustatymai** ir paspauskite **Gerai**. Pasirinkite **Kanalų diegimas** > **Skaitmeniniai: priėmimo patikrinimas** ir paspauskite **Gerai**.

Šiame kanalui rodomas skaitmeninis transliacijos dažnis. Jei priėmimo kokybė prasta, galite pakoreguoti savo antenos padėtį. Norėdami dar kartą patikrinti šio dažnio signalo kokybę, pasirinkite **Ieškoti** ir spauskite **Gerai**.

Norėdami įvesti konkretų skaitmeninį dažnį patys, pasirinkite dažnį, nustatykite rodykles ant skaičiaus su **▶** ir **◀**, pakeiskite skaičių su **▲** ir **▼**. Norėdami patikrinti dažnį, pasirinkite **Ieškoti** ir spauskite **Gerai**.

Jei kanalus gaunate per DVB-C, galima rinktis parinktis **Simbolių dažnio režimas** ir **Simbolių dažnis**. Simbolių dažnio režimui pasirinkite **Automatinis**, jei kabelinės televizijos signalas nesuteikė jums konkrečių simbolių dažnio reikšmių. Norėdami įvesti simbolių dažnio reikšmes, naudokite skaičių mygtukus.

Rankinis diegimas – analoginis

Analoginius televizijos kanalus galima derinti rankiniu būdu po vieną.

Norėdami analoginius kanalus nustatyti rankiniu būdu, paspauskite **🏠** > **Sąranka** > **Kanalų nustatymai** ir paspauskite **Gerai**. Pasirinkite **Kanalų diegimas** > **Analoginiai: rankinis diegimas** ir spauskite **Gerai**.

1 Sistema

Norėdami nustatyti televizijos sistemą, pasirinkite **Sistema** ir paspauskite **Gerai**. Pasirinkite šalį arba vietą, kurioje šiuo metu esate.

2 Kanalo radimas

Norėdami rasti kanalą, pasirinkite **Kanalo radimas** ir spauskite **Gerai**. Pasirinkite **Ieškoti** ir spauskite **Gerai**. Galite dažnį įvesti ir patys. Jei priėmimo kokybė yra prasta, dar kartą paspauskite **Ieškoti**. Jei norite įrašyti kanalą, pasirinkite **Atlikta** ir paspauskite **Gerai**.

3 Tikslus nustatymas

Norėdami tiksliai nustatyti kanalą, pasirinkite **Tikslus nustatymas** ir paspauskite **Gerai**. Galite tiksliai nustatyti kanalą su **▲** ir **▼**. Jei norite įrašyti rastą kanalą, pasirinkite **Atlikta** ir spauskite **Gerai**.

4 Įrašymas

Galite įrašyti kanalą su tuo metu nustatytu kanalo numeriu arba nurodyti naują kanalo numerį. Pasirinkite **Išsaugoti esamą kanalą** arba **Išsaugoti kaip naują kanalą**.

Galite kartoti šiuos veiksmus tol, kol suderinsite visus galimus analoginius televizijos kanalus.

Laikrodžio nustatymai

Kai kuriose šalyse skaitmeninėse transliacijose nesiunčiama koordinuoto universalus laiko (UTC) informacija. Vasaros laiko nustatymo gali būti nepaisoma, ir televizorius gali rodyti neteisingą laiką.

Norėdami pakoreguoti televizoriaus laikrodžio nustatymą, paspauskite **🏠 > Sąranka > Televizoriaus nustatymai > Nuostatos > Laikrodis** ir pasirinkite **Priklauso nuo šalies**. Pasirinkite **Vasaros laikas** ir nustatykite reikalingą nustatymą.

Norėdami nustatyti datą ir laiką rankiniu būdu, pasirinkite **Rankinis**. Tada pasirinkite **Laikas** arba **Data**.

4.3 Tinklas

Privalumai

Naršyti kompiut.

Jei prijungiate televizorių prie namų tinklo, galite groti nuotraukas, muziką ir vaizdo įrašus iš savo kompiuterio ar saugyklos. Kai televizoriuje yra nustatytas tinklas, galite rasti ir groti failus iš kompiuterio televizoriaus ekrane.

„Net TV“

Jei prijungiate televizorių prie namų tinklo, galite prijungti jį prie „Net TV“. „Net TV“ teikia interneto paslaugas ir tinklalapius, pritaikytus jūsų televizoriui. Grotkite muziką ir vaizdo įrašus, gaukite informacijos apie pramogas, nuomokite filmus ir kita. Nustatę tinklą, galite mėgautis geriausiomis interneto televizijoje teikiamomis galimybėmis.

Ko jums reikia

Norint prijungti televizorių prie namų tinklo ir interneto, namų tinkle jums reikės maršrutizatoriaus. Maršrutizatorius turi būti nustatytas su įjungtu DHCP serveriu. Naudokite maršrutizatorių su didelio greičio interneto ryšiu.

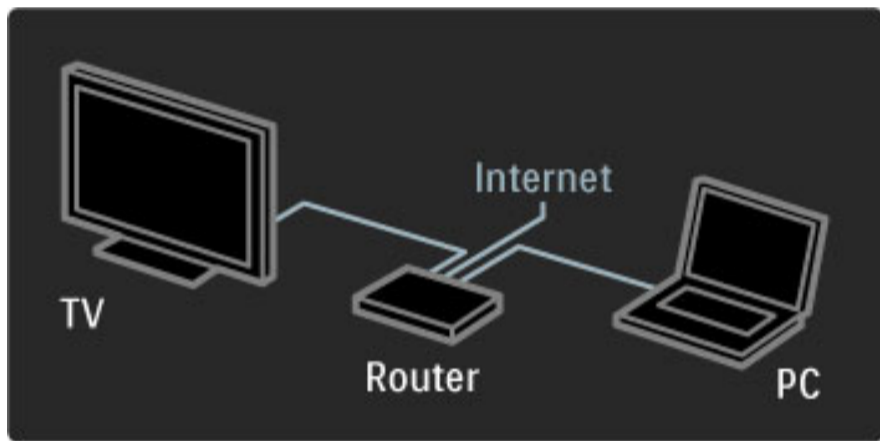

Jei norite laidinio ryšio su maršrutizatoriumi, reikės tinklo („ethernet“) laido.

Televizoriuje naudojamas DLNA sertifikuotas protokolas. Galite naudoti kompiuterį su „Microsoft Windows XP“ arba „Vista“, „Intel Mac“ OSX arba „Linux“ operacine sistema.

Kompiuterio failų aptikimas

Norėdami pasirinkti kompiuterio failus ekrane, kompiuteryje turite turėti naują daugialypės terpės serverio programinę įrangą kompiuteryje, pvz., „Windows Media Player“ 11 ar panašią. Norėdami rasti savo failus televizoriuje, turite nustatyti kompiuterio daugialypės terpės serverio programinę įrangą dalintis failais su televizoriumi.

Žr. palaikomos daugialypės terpės serverio programinės įrangos sąrašą [Žinynas > Specifikacijos > Daugialypė terpė](#).

Laidinis diegimas

Prijunkite maršrutizatorių prie televizoriaus ir įjunkite maršrutizatorių prieš paleisdami tinklo diegimą.

Norėdami pradėti tinklo diegimą, paspauskite [🏠](#), pasirinkite [Sąranka > Jungtis prie tinklo](#) ir paspauskite **Gerai**. Vykdykite ekrane pateikiamas instrukcijas.

Televizorius nuolat ieško tinklo ryšio. Maršrutizatorius turi būti nustatytas su įjungtu DHCP serveriu.

Jei jūsų paklausia, priimkite Galutinio naudotojo licencinę sutartį.

Daugiau apie tai, kaip prisijungti, skaitykite [Žinynas > Jungtys > Tinklas > Laidinis](#).

Tinklo nustatymai

Norėdami atidaryti tinklo nustatymus, pasirinkite [🏠](#) > [Sąranka > Tinklo nustatymai](#) ir spauskite **Gerai**.

Galite peržiūrėti tinklo tipą, IP ir MAC adresą, signalo stiprumą, kodavimo metodą ir pan. Galite nustatyti DHCP ir automatinį IP, IP konfigūravimo nustatymus, DMR ir TV tinklo pavadinimą.

4.4 Įrenginiai

„EasyLink“ HDMI-CEC

Televizoriaus nuotolinio valdymo pultu galite valdyti įrenginius su „EasyLink“ (HDMI-CEC), prijungtus HDMI laidu. Prietaisai su „EasyLink“ automatiškai rodo savo veiklą pagrindinio ekrano meniu. Televizorius įsijungia su įjungta „EasyLink“.

Prijungus „EasyLink“ prietaisą, „EasyLink“ galima naudoti tokias funkcijas:

- **Paleidimas vienu paspaudimu**

Įdėkite diską ir paspauskite prietaiso paleidimo mygtuką. Televizoriuje įsijungia budėjimo režimas ir rodomos disko programos.

- **Sistemos budėjimas**

Paspausdami nuotolinio valdymo pulto mygtuką  perjunkite visus įrenginius su „EasyLink“ į budėjimo režimą.

Patikrinkite, kad visi HDMI-CEC nustatymai būtų tinkamai nustatyti prietaise. „EasyLink“ ir „EasyLink“ nuotoliniu valdymu gali tinkamai neveikti su kitų rūšių prietaisais.

HDMI-CEC kitų modelių įrenginiuose

HDMI-CEC funkcija įvairių modelių įrenginiuose vadinasi skirtingai, pavyzdžiui „Anynet“, „Aquos Link“, „Bravia Theatre Sync“, „Kuro Link“, „Simplink“ ir „Viera Link“. Ne visų modelių įrenginiai yra visiškai suderinami su „EasyLink“.

„EasyLink“ nuotolinis valdymas

Naudojant „EasyLink“ nuotolinio valdymo pultą televizoriaus nuotolinio valdymo pultas gali valdyti prietaisą, kurio vaizdus žiūrite per televizorių. Prietaise turi būti „EasyLink“ (HDMI-CEC) ir jis turi būti įjungtas. Prietaisas taip pat turi būti prijungtas HDMI kabeliu.

Prijungę „EasyLink“, pasirinkite įrenginį (veiksma), ir nuotoliniu televizoriaus valdymo pultu dabar galėsite valdyti kai kurias ar net visas įrenginio funkcijas.

Norėdami vėl persijungti prie televizoriaus, pasirinkite **Žiūrėti TV** iš Pradžios  meniu ir paspauskite **OK**.

„EasyLink“ nuotolinio valdymo išjungimas

Norėdami išjungti „EasyLink“ nuotolinį valdymą, paspauskite Pagrindinis  > **Sąranka** > **TV nustatymai** ir pasirinkite **EasyLink** > **EasyLink nuotolinis valdymas**, pasirinkite **Išjungta**.

Daugiau apie „EasyLink“ žr. **Žinynas** > **Sąranka** > **Įrenginiai** > **EasyLink HDMI-CEC**.

Naujo įrenginio pridėjimas

Įrenginiai, prijungti „EasyLink“ (HDMI-CEC), automatiškai rodo savo veiklas pagrindiniame meniu. Vienam prietaisui galima pridėti kelias veiklas. Įrenginys turi būti prijungtas HDMI laidu.

Jei prijungtas įrenginys neatsiranda pagrindiniame meniu, gali būti, kad „EasyLink“ įrenginyje yra įjungtas.

Jei prijungtame prietaise nėra „EasyLink“ (HDMI-CEC), arba jis prijungtas ne HDMI kabeliu, turėsite rankiniu būdu pridėti prietaisą naudodami Pradžios meniu parinktį **Pridėti savo prietaisą**.

Pridėti įrenginius

Pradžios meniu pasirinkite **Pridėti prietaisus** ir paspauskite **OK**.

Vykdykite instrukcijas ekrane.

Televizorius paprašys pasirinkti prietaisą ir jungtį, prie kurios prijungtas prietaisas.

Įrenginys arba jo veiksmas dabar yra pridėti prie Pradžios meniu.

Įrenginio pervadinimas

Jei norite pervadinti automatiškai pridėtą veiklą, paspauskite  (parinktys) ir pasirinkite **Pervardyti**. Įveskite naują pavadinimą nuotolinio valdymo pulto klaviatūrą, lyg rašydami SMS / teksto žinutę.

Įrenginio ištrynimasis

Jei norite ištrinti įrenginį ar veiklos elementą Pradžios meniu, pasirinkite elementą ir paspauskite  (parinktys) bei pasirinkite **Pašalinti šį prietaisą**.

Jei įrenginys ar veiklos elementas atsiranda Pradžios meniu net po to, kai jį ištrinate, išjunkite įrenginio „EasyLink“, kad šis iššokantis langas nebebūtų rodomas.

Garsas

Prijungus garso sistemą, „EasyLink“ taip pat galima naudoti tokias funkcijas:

- **Sistemos garso valdymas**

Prijungę garso sistemą galite klausytis garso įrašo iš televizoriaus per garso sistemą. Televizoriaus garsiakalbiai automatiškai išjungiami.

- **Erdvinis režimas**

Pasirinkę Pradžios meniu „Philips“ įrenginį, galite keisti įrenginio erdvinio garso nustatymus televizoriuje. Norėdami pakeisti šį nustatymą, paspauskite  (koreguoti), pasirinkite **Erdvinis režimas** ir paspauskite **Gerai**. **Kitas režimas**, paspausdami **Gerai** persijunkite per prieinamus įrenginio režimus.

- **Sumanusis garsas**

Pasirinkę Pradžios meniu „Philips“ įrenginį, galite keisti įrenginio sumaniojo garso nustatymą televizoriuje. Norėdami pakeisti šį nustatymą, paspauskite  (koreguoti), pasirinkite **Sumanusis garsas** ir paspauskite **Gerai**. Pasirinkite garso režimą iš sąrašo.

- **Ekrano išj.**

Jei Pradžios meniu pasirinktas „Philips“ įrenginys į televizorių transliuoja tik garsą, prietaisas gali pasiūlyti išjungti televizoriaus ekraną. Norėdami išjungti televizoriaus ekraną, pamatę šį pranešimą, pasirinkite **Ekrano išj.** ir paspauskite **Gerai**. Norėdami ekraną vėl įjungti, spauskite .

- **Televizoriaus garsiakalbiai**

Kai Pradžios meniu yra pasirinktas „EasyLink“ garso įrenginys, televizorius automatiškai išjungia savo garsiakalbius. Galite nustatyti televizoriaus garsiakalbius visada groti arba niekada negroti garso, arba nustatyti televizorių visada paleisti garso įrenginį ir groti garsą iš prietaiso.

Norėdami nustatyti televizoriaus garsiakalbius, spauskite  > **Sąranka** > **TV nustatymai** > **EasyLink** > **TV garsiakalbiai**. Pasirinkite **„EasyLink“ autojūng.**, jei norite visada groti garsą tik iš garso įrenginio.

Garso ir vaizdo sinchronizavimas

Kai prie televizoriaus yra prijungta namų kino sistema, reikia sinchronizuoti vaizdą televizoriaus ekrane ir garsą iš kino sistemos. Nesutapimas matosi tuose kadruose, kuriuose žmonės kalba ir užbaigia sakinius prieš tai, kai nustoja judėti lūpos.

HDMI-ARC

Naujausiuose namų kino sistemos įrenginiuose su integruotais diskų grotuvais garso ir vaizdo sinchronizavimas prijungus HDMI-ARC jungtis atliekamas automatiškai.

Garso sinchronizavimo delsa

Kitose namų kino sistemose gali reikėti sinchronizuoti garso delsa. Namų kino sistemoje padidinkite delsos reikšmę, kol garsas sutaps su vaizdu. Gali reikėti naudoti 180 ms delsa. Žr. namų kino sistemos instrukciją.

Kai nustatote namų kino sistemos delsos reikšmę, reikia televizoriuje išjungti funkciją **Garso išvesties delsa**, jei namų kino sistemoje ši delsa nustatyta visoms išvesčių jungtims. Norėdami išjungti Garso išvesties delsa, paspauskite  ir pasirinkite **Sąranka > TV nustatymai > Nuostatos > Garso išvesties delsa**. Pasirinkite **Išjungta** ir spauskite **Gerai**.

Jei negalite nustatyti delsos namų kino sistemoje arba maksimalaus nustatymo nepakanka, galite išjungti Idealiai natūralaus vaizdą („Perfect Natural Motion“) vaizdo apdorojimo funkciją televizoriuje. Norėdami išjungti šią funkciją, spustelėkite  ir pasirinkite **TV nustatymai > Vaizdas > „Perfect Natural Motion“**. Pasirinkite **Išjungta** ir spauskite **Gerai**.

Automatinis subtitrų paslinkimas

Jei peržiūrite DVD ar „Blu-ray“ diską nauju „Philips“ grotuvu, televizorius gali perkelti subtitrus į viršų. Tada jie bus matomi pasirinkus vaizdo formatą. Televizorius pateikiamas su įjungta funkcija Automatinis subtitrų paslinkimas.

Norėdami išjungti automatinį subtitrų paslinkimą, spustelėkite  > **Sąranka > TV nustatymai > „EasyLink“ > Automatinis subtitrų paslinkimas**. Pasirinkite **Išjungta**.

„Pixel Plus“ sąsaja

Kai kuriuose kituose įrenginiuose, DVD ar „Blu-ray“ diskų grotuvuose gali būti jau įtaisytos vaizdo kokybės apdorojimo funkcijos. Kad išvengtumėte prastos vaizdo kokybės dėl TV apdorojimo trikdžių, vaizdo apdorojimas tokiuose įrenginiuose turi būti išjungtas. Televizorius pateikiamas su įjungta „Pixel Plus“ sąsaja ir išjungia prijungto įrenginio vaizdo apdorojimo funkcijas.

Norėdami išjungti „Pixel Plus“ sąsają, spustelėkite  > **Sąranka > TV nustatymai > „EasyLink“ > „Pixel Plus“ sąsaja**. Pasirinkite **Išjungta**.

4.5 Programinė įranga

Esama versija

Norėdami patikrinti dabartinę televizoriaus programinės įrangos versiją, paspauskite **🏠** > **Sąranka** > **Pr. įr. nustatymai** ir paspauskite **Gerai**. Pasirinkite **Informacija apie esamą progr. įrangą** ir patikrinkite **Versija: . . .**

Atnaujinimas internetu

Jei televizorius prijungtas prie interneto, galite gauti pranešimą iš „Philips“ atnaujinti televizorius programinę įrangą. Jums reikės spartaus interneto ryšio.

Jei gaunate šį pranešimą, rekomenduojame atnaujinti įrangą. Pasirinkite **Atnaujinti**. Vadovaukitės ekrane pateikiamomis instrukcijomis.

Patikrinti, ar nėra naujų atnaujinimų, galite ir patys. Norėdami patikrinti, ar nėra atnaujinimų, spustelėkite **🏠** > **Sąranka** > **Atnaujinti** ir **Gerai**. Vykdykite ekrane pateikiamas instrukcijas.

Kai naujinimas atliktas, televizorius išsijungia ir vėl automatiškai įsijungia. Palaukite, kol televizorius vėl įsijungs, nenaudokite televizoriaus maitinimo jungiklio **🔌**.

Atnaujinimas naudojant USB įrenginį

Gali reikėti atnaujinti televizoriaus programinę įrangą. Kad įkeltumėte programinę įrangą į televizorių, reikės kompiuterio su sparčiu internetu ir USB atminties įrenginiu. Naudokite USB įrenginį su 256 Mb laisvos vietos. Patikrinkite, kad būtų išjungta apsauga nuo rašymo.

- 1 Paleiskite
- 2 Identifikuokite
- 3 Atsisiųskite
- 4 Atnaujinkite TV

1 Pradėkite atnaujinimą televizoriuje

Norėdami atnaujinti programinę įrangą, paspauskite **🏠** > **Sąranka** > **Atnaujinti dabar**.

2 Identifikuokite televizorių

Prijunkite USB atminties įrenginį prie televizoriaus šone esančios angos, pasirinkite **Pradėti** ir spauskite **Gerai**. Į USB įrenginį įrašomas identifikacinis failas.

3 Atsisiųskite televizoriaus programinę įrangą

Prijunkite USB atminties įrenginį prie kompiuterio. USB įrenginyje raskite ir dukart spustelėkite failą **update.htm**. Spustelėkite **Siųsti ID**. Jei yra naujos programinės įrangos, atsisiųskite .zip failą, išskleiskite jį ir nukopijuokite failą **autorun.upg** į USB įrenginį. Nedėkite šio failo į aplanką.

4 Atnaujinkite televizoriaus programinę įrangą

Vėl prijunkite USB įrenginį prie televizoriaus. Automatiškai prasidės atnaujinimas. 10-čiai sekundžių televizorius pats išsijungs ir vėl įsijungs. Palaukite.

Negalima . . .

- naudoti nuotolinio valdymo pulto
- ištraukti USB atminties įrenginio iš televizoriaus

Jei naujinimo metu dingsta elektros srovė, neatjunkite USB atmintinės nuo televizoriaus. Vėl atsiradus elektros srovei naujinimas tęsiamas.

Naujinimo pabaigoje ekrane parodomas pranešimas **Operation successful** (operacija pavyko). Atjunkite USB laikmeną ir paspauskite **🔌** nuotolinio valdymo pulte.

Negalima . . .

- dukart spausti **🔌**
- naudoti **🔌** jungiklio televizoriuje

Televizorius pats išsijungia (maždaug 10 sekundžių) ir vėl įsijungia. Palaukite.

Televizoriaus programinė įranga atnaujinta. Dabar galite toliau žiūrėti televizorių.

Kad televizoriaus programinė įranga nebūtų atnaujinta atsitiktinai, ištrinkite autorun.upg failą iš USB įrenginio.

5 Jungtys

5.1 Pirmosios jungtys

Maitinimo laidas

Ijunkite maitinimo laidą į televizoriaus maitinimo jungtį.

Kai atjungiame maitinimo laidą, visada traukite už kištuko, o ne už laido.

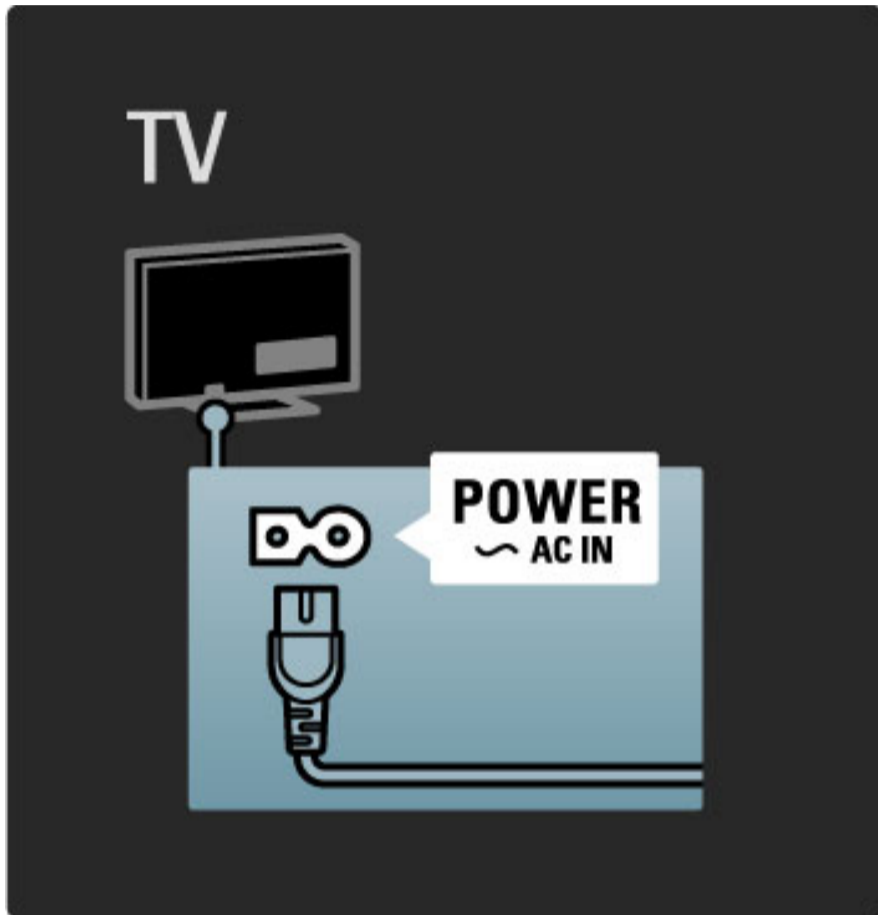

Nors šis televizorius budėjimo režimu naudoja labai mažai energijos, vis tiek jį išjunkite, jei ilgą laiką televizoriaus nežiūrėsite. Taip taupysite elektros energiją.

Daugiau apie maitinimo išjungimą žr. [Žinynas](#) > [Pradžia](#) > [TV mygtukai](#) > [Maitinimo jungiklis](#).

Patikrinkite, ar maitinimo kabelis tvirtai įkištas į televizorių. Patikrinkite, ar maitinimo kabelio kištukas pasiekiamas, kai įkištas į maitinimo lizdą.

Antenos laidas

Televizoriaus galinėje pusėje raskite antenos lizdą. Įkiškite antenos kabelį į **Antenos** Γ lizdą.

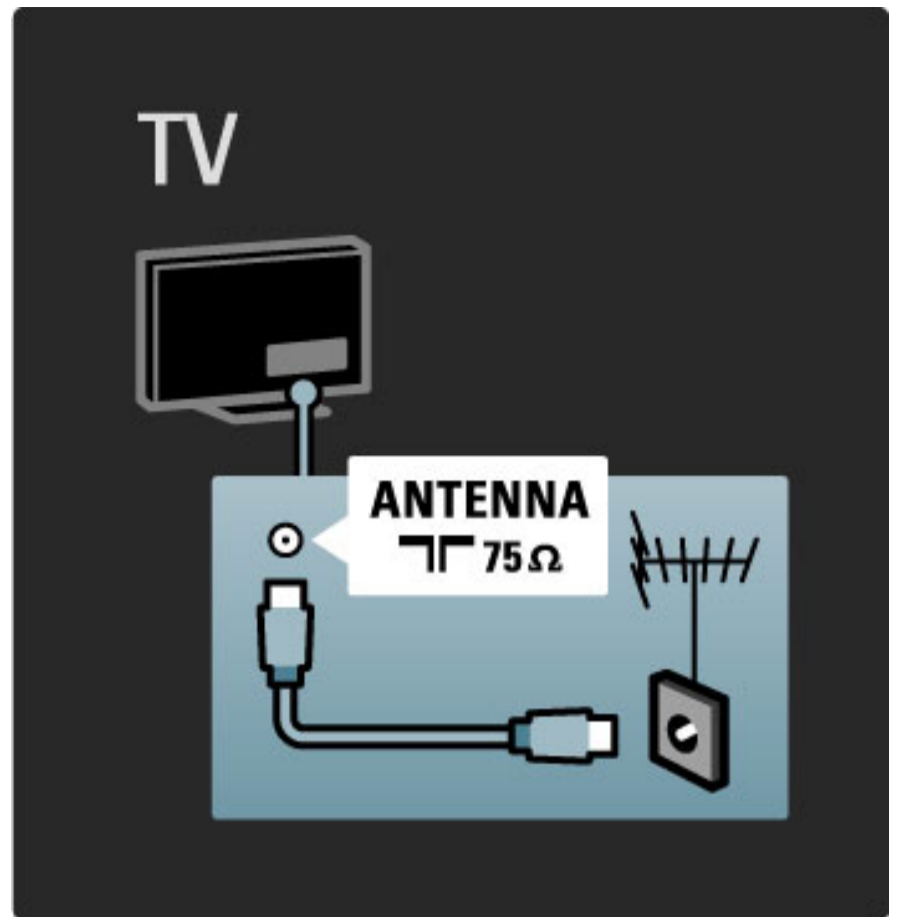

5.2 Apie laidus

Laidų kokybė

Prieš jungdami prietaisus prie televizoriaus, patikrinkite, kokios jungtys yra prietaise. Prijunkite prietaisą prie televizoriaus su galima aukščiausios kokybės jungtimi. Geros kokybės kabeliai užtikrina gerą vaizdo ir garso perdavimą. Žr. kitus skyrius **Apie laidus**.

Rekomenduojama naudoti jungčių diagramas, pateiktas **Žinynas > Jungtys > Prijungti įrenginius**, tačiau galimi ir kiti sprendimai.

HDMI

Geriausią vaizdo ir garso kokybę užtikrina HDMI jungtis. Vienu HDMI laidu perduodami garso ir vaizdo signalai. Naudokite HDMI laidą didelės skyros (HD) TV signalams. HDMI laidu vaizdo ir garso signalai perduodami tik viena kryptimi. Nenaudokite ilgesnio negu 5 m HDMI laido.

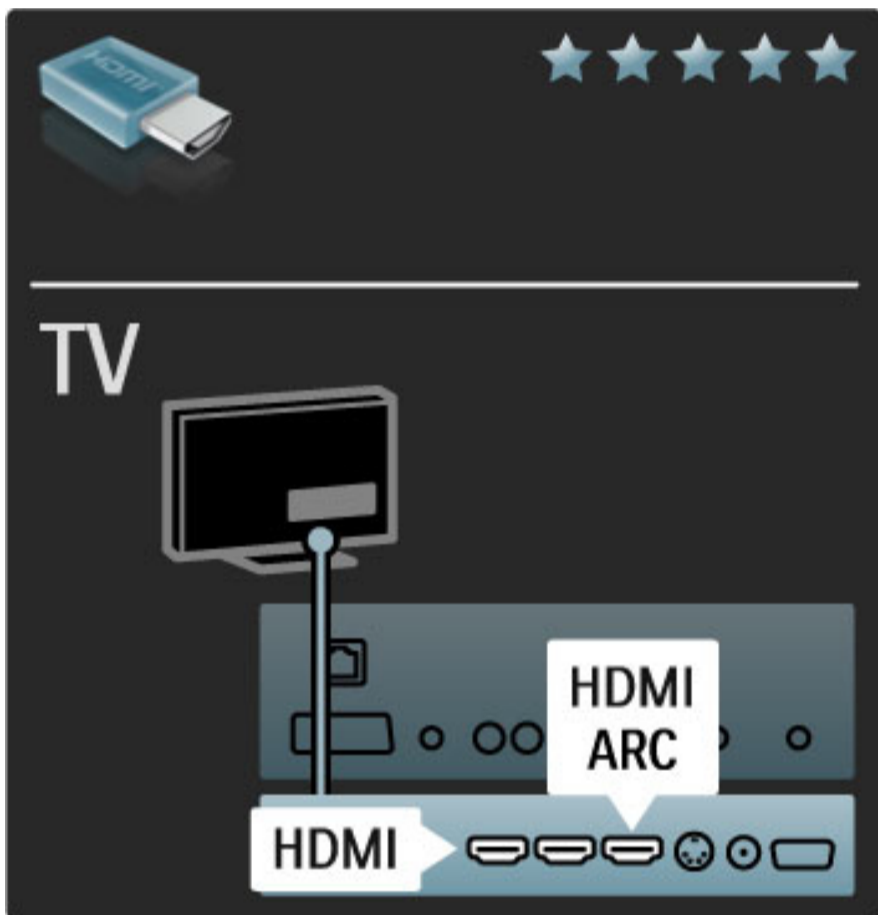

„EasyLink“ HDMI-CEC

Jei prietaisai yra prijungti HDMI laidu ir turi „EasyLink“, galite juos valdyti televizoriaus nuotolinio valdymo pultu. Daugiau apie „EasyLink“ žr. **Žinynas > Sąranka > Įrenginiai > EasyLink HDMI-CEC**.

HDMI-ARC

Jei turite namų kiną su HDMI-ARC (grįžtamojo garso kanalas) jungtimi, galite prijungti šį įrenginį prie televizoriaus HDMI laidu. Naudokite HDMI1 ARC jungtį.

Galite praleisti garso laidą, kuris paprastai yra prijungiamas (sujungia televizoriaus skaitmeninio garso išvadą su prietaiso skaitmeninio garso įvadu). Grįžtamojo garso jungtis šioje HDMI-ARC yra integruota, todėl atskiro HDMI laido nereikia.

Galite palikti ARC kanalą įjungtą, jei naudojate papildomą skaitmeninio garso laidą, tačiau HDMI-ARC galite ir išjungti. Norėdami išjungti ARC HDMI 1 jungtyje, paspauskite **⬆ > Sąranka > TV nustatymai > EasyLink > HDMI 1 ARC**, pasirinkite **Išjungta** ir paspauskite **Gerai**.

DVI į HDMI

Jei jūsų įrenginyje yra tik DVI jungtis, naudokite DVI į HDMI adapterį. Naudokite vieną iš HDMI jungčių ir prijunkite garso L/R laidą prie

Apsauga nuo kopijavimo

DVI ir HDMI laidas palaiko HDCP (plačiajuosčio ryšio skaitmeninio turinio apsaugą). HDCP yra apsaugos nuo kopijavimo signalas, kuris neleidžia kopijuoti turinio iš DVD arba „Blu-ray“ disko. Taip pat ši funkcija vadinama DRM (skaitmeninis teisių valdymas).

Y Pb Pr

Naudokite Komponentų vaizdo įrašo YPbPr jungtį kartu su kairės ir dešinės garso įrašo jungtimi garsui.

Atitaisykite YPbPr jungčių spalvas su kabelio kištukais, kai jungiate. YPbPr gali apdoroti raiškiosios (HD) TV signalus.

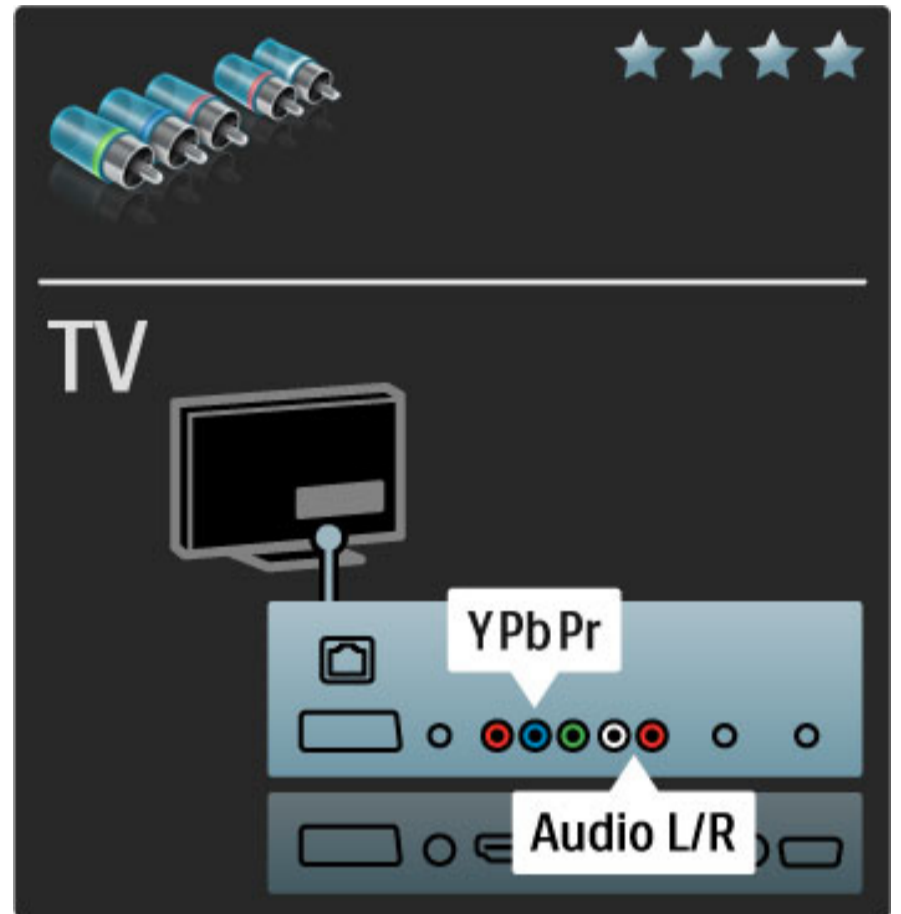

„Scart“

„Scart“ kabelis derina garso ir vaizdo signalus. „Scart“ jungtys apdoroja RGB vaizdo signalus, tačiau negali apdoroti raiškiosios (HD) TV signalų.

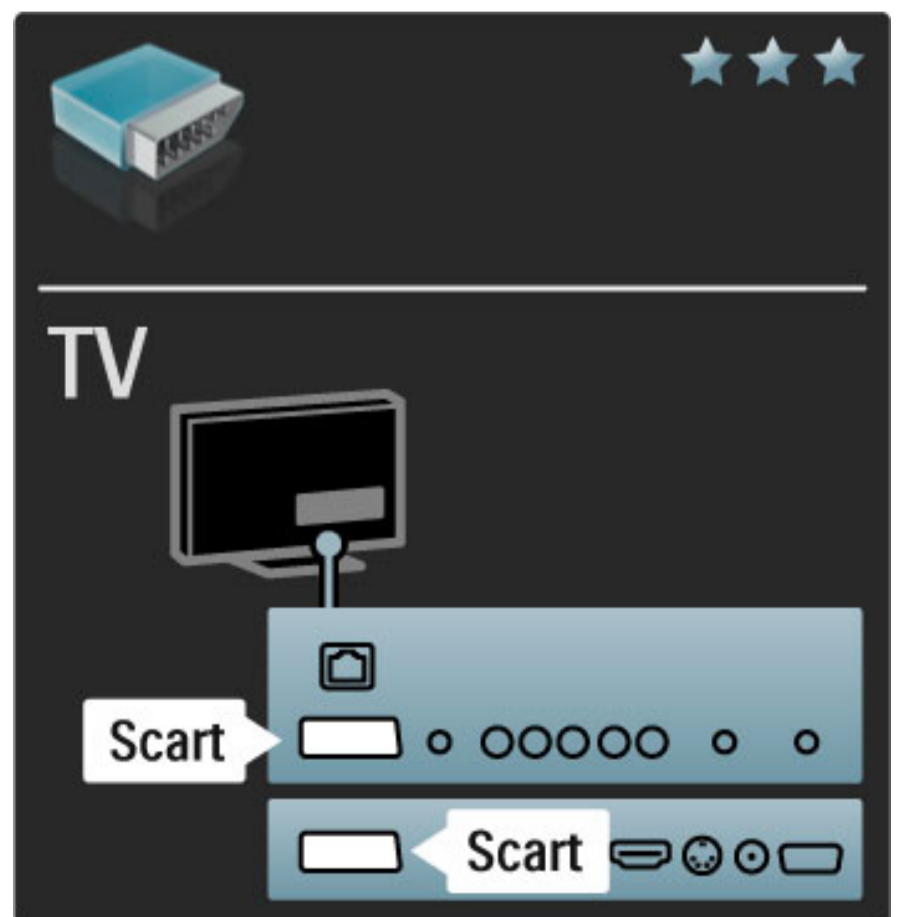

Vaizdo

Jei jūsų įrenginyje yra tik vaizdo (CVBS) jungtis, jums reikės naudoti „S-Video“ į „Scart“ adapterį (nepateikiamas). Galite pridėti garso L/R jungčių. Prijunkite adapterį prie televizoriaus „Scart“ jungties.



VGA

Naudokite VGA kabelį (DE15 jungtį) kompiuteriui prie televizoriaus prijungti. Šia jungtimi galite naudoti televizorių kaip kompiuterio monitorių. Galite prijungti analoginę kairės ir dešinės (L/R) garso išvestį garsui.

Norėdami prijungti kompiuterį su VGA jungtimi, žr. [Žinynas > Jungtys > Prijungti daugiau įrenginių > TV kaip kompiuterio monitorius](#).

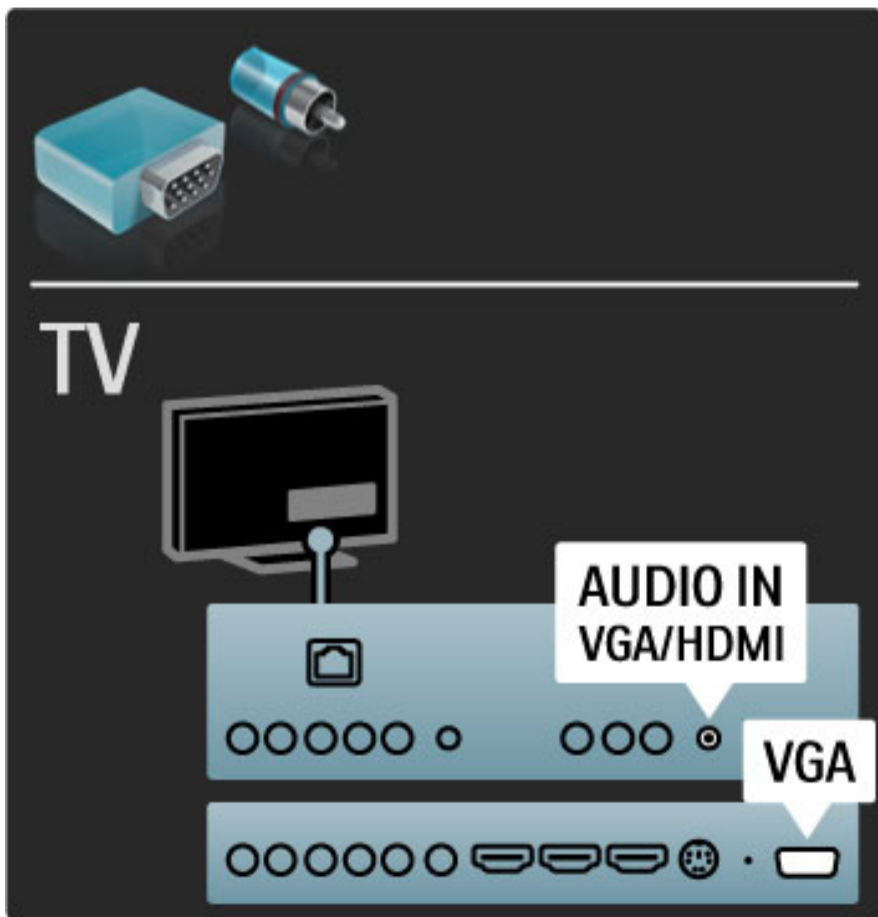

5.3 Įrenginių prijungimas

„SoundBar“

Prijunkite prietaisą prie televizoriaus HDMI laidu.

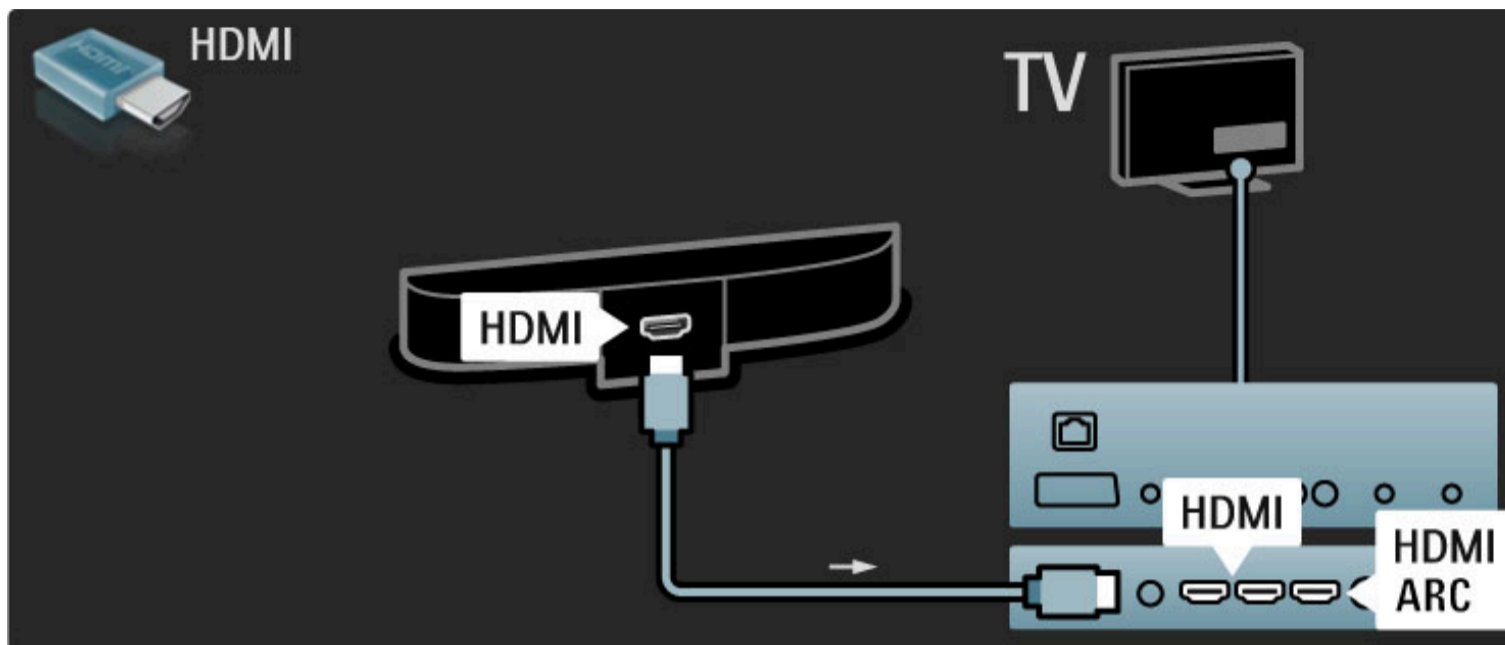

Jei ir televizoriuje, ir įrenginyje naudojamos HDMI-ARC jungtys, jokių kitokių laidų nereikia. Priešingu atveju skaitykite toliau.

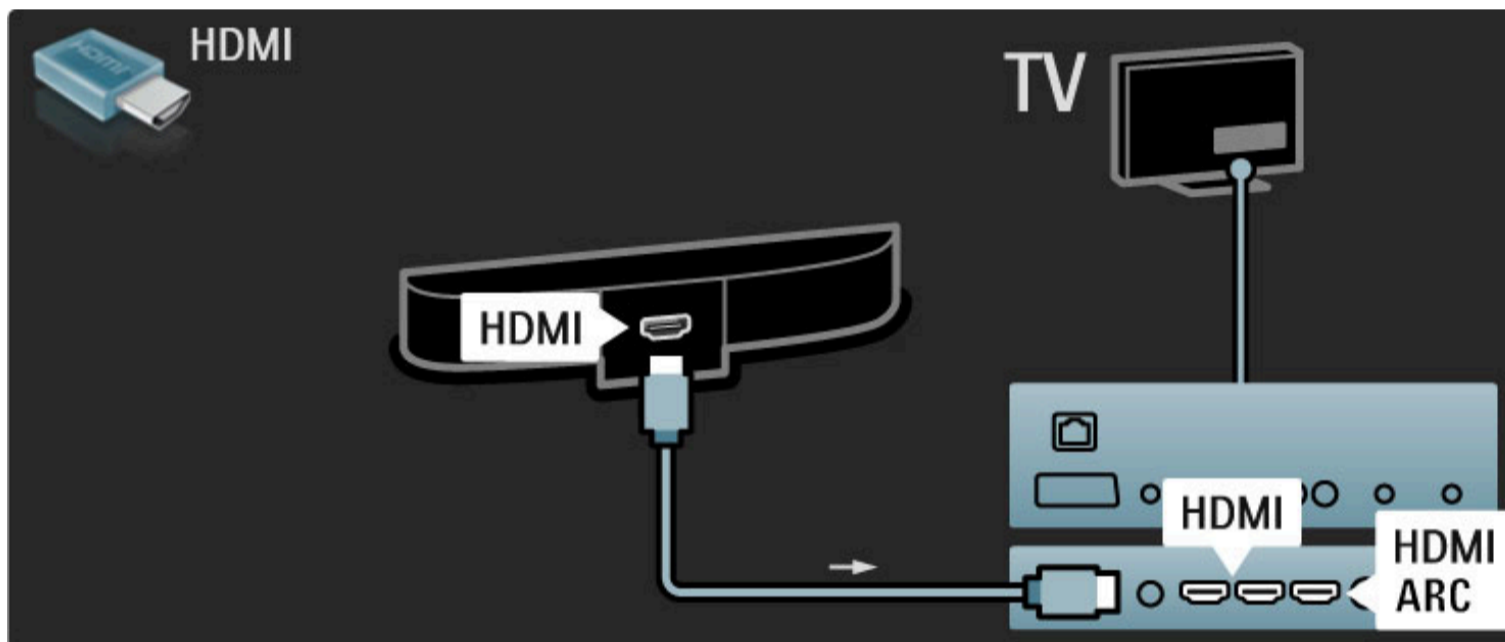

Jei HDMI-ARC jungties nenaudojate, prijunkite ir skaitmeninį koaksialinį garso laidą.

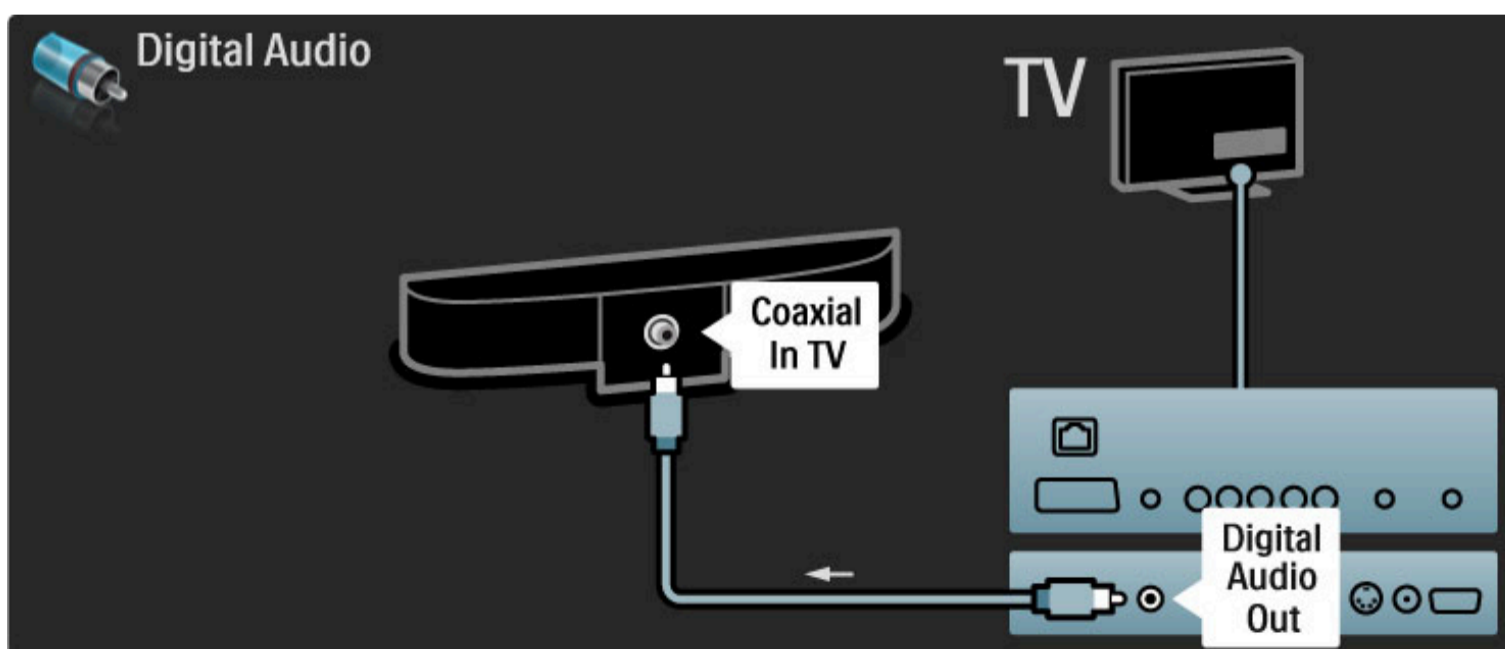

„Blu-ray“ diskų / DVD grotuvas

Prijunkite prietaisą prie televizoriaus HDMI laidu.

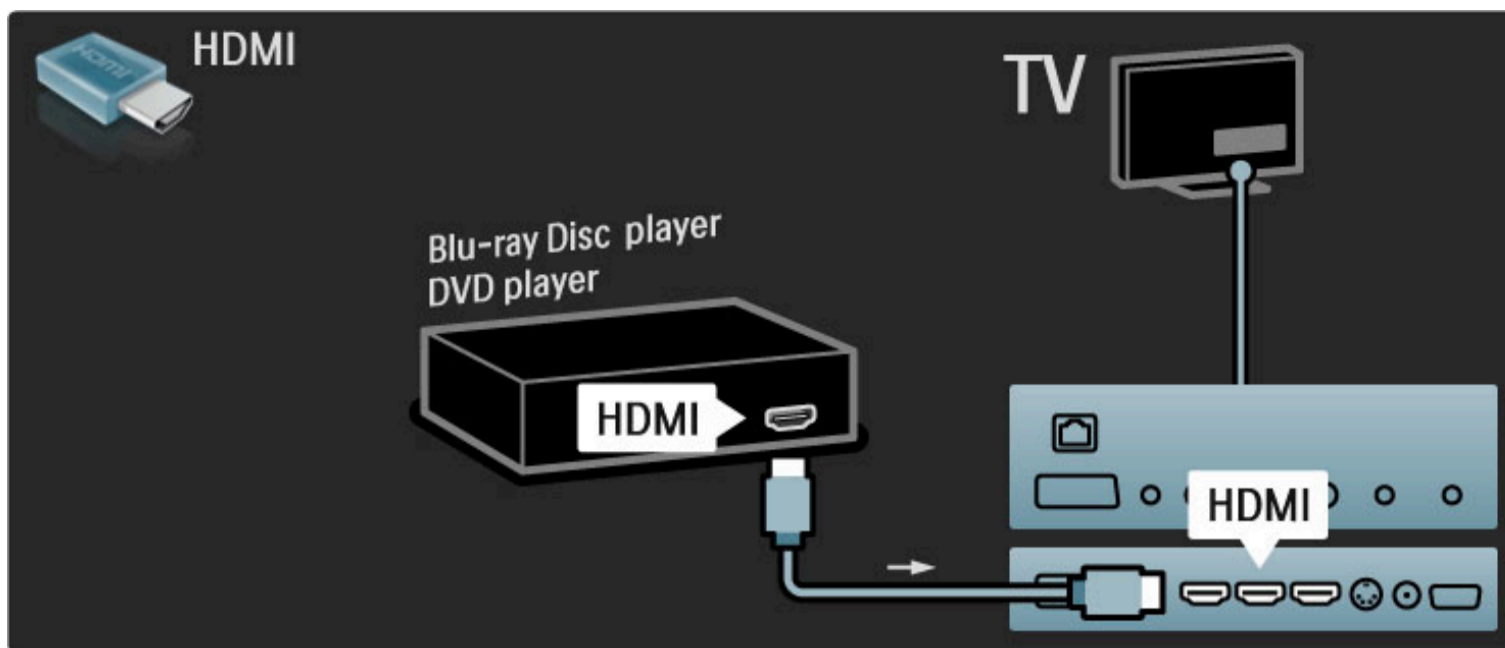

Namų kino sistema su diskų grotuvu

Prijunkite prietaisą prie televizoriaus HDMI laidu.

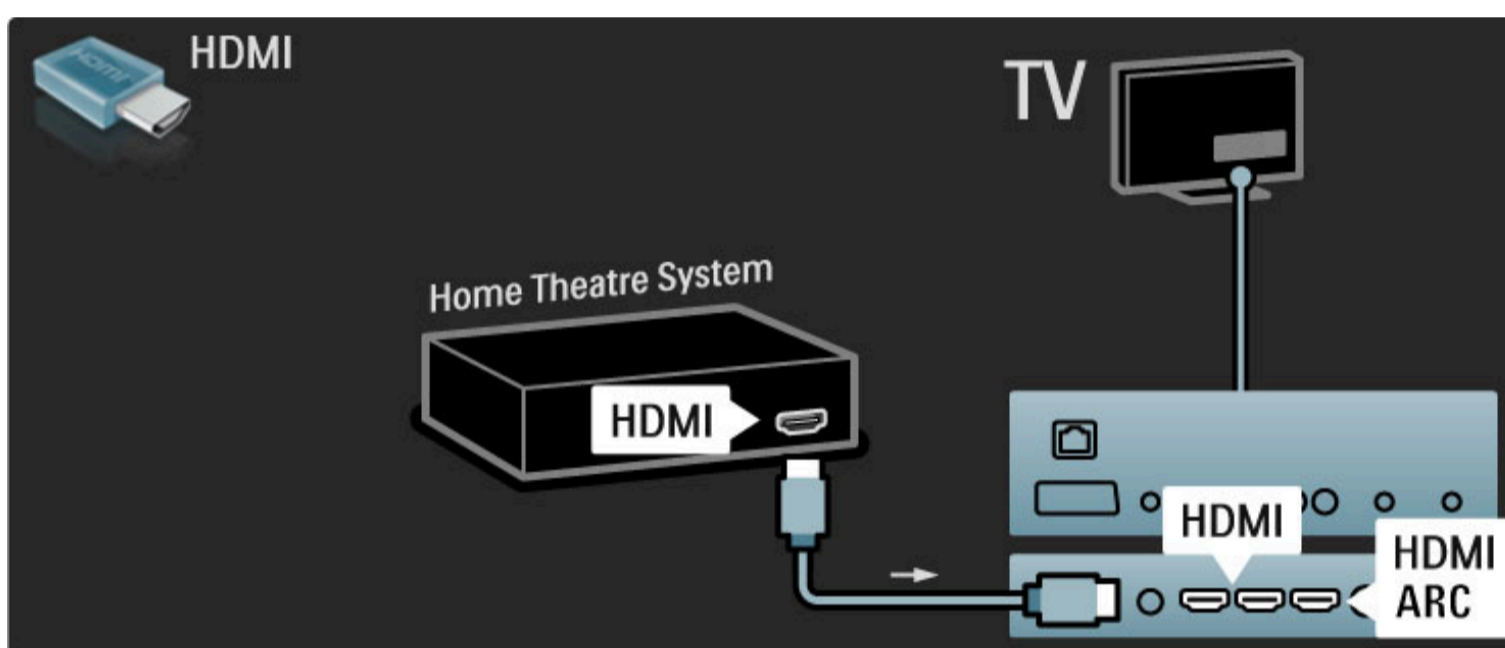

Jei ir televizoriuje, ir įrenginyje naudojamos HDMI-ARC jungtys, jokių kitokių laidų nereikia. Priešingu atveju skaitykite toliau.

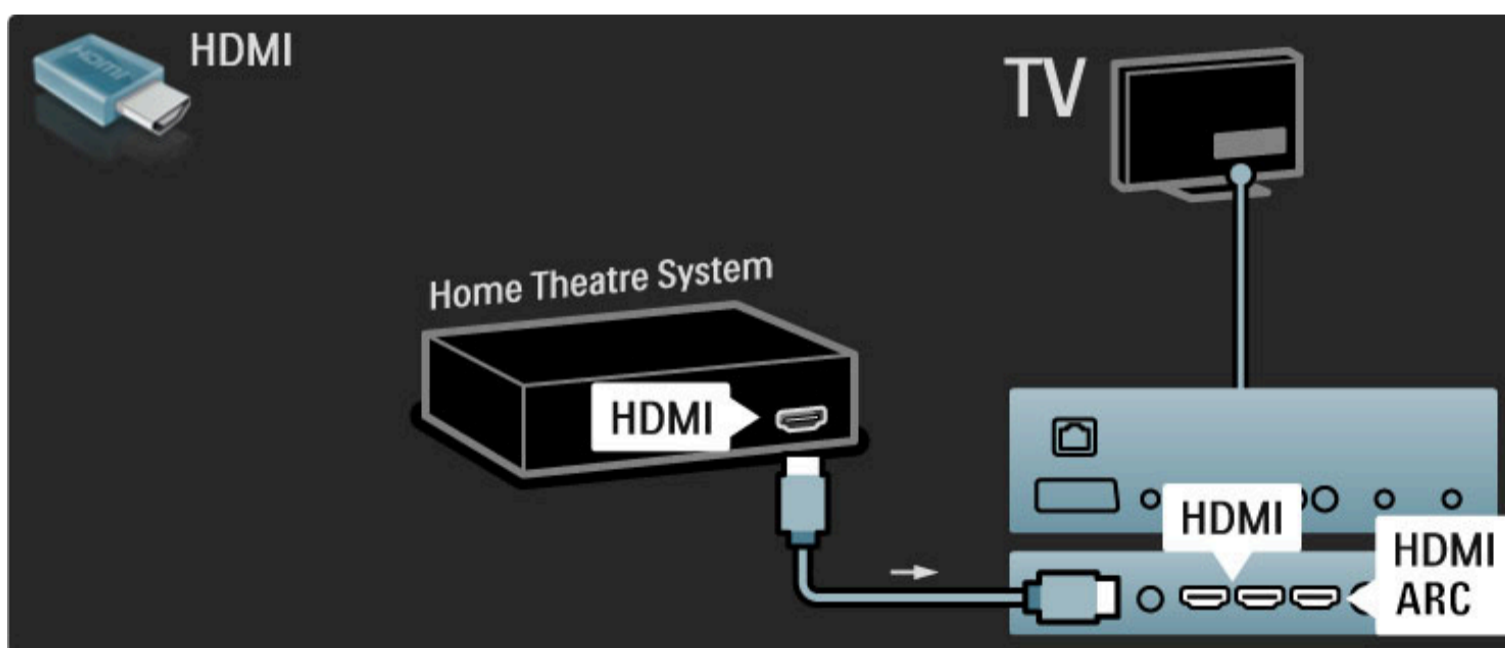

Jei HDMI-ARC jungties nenaudojate, prijunkite ir skaitmeninį koaksialinį garso laidą.

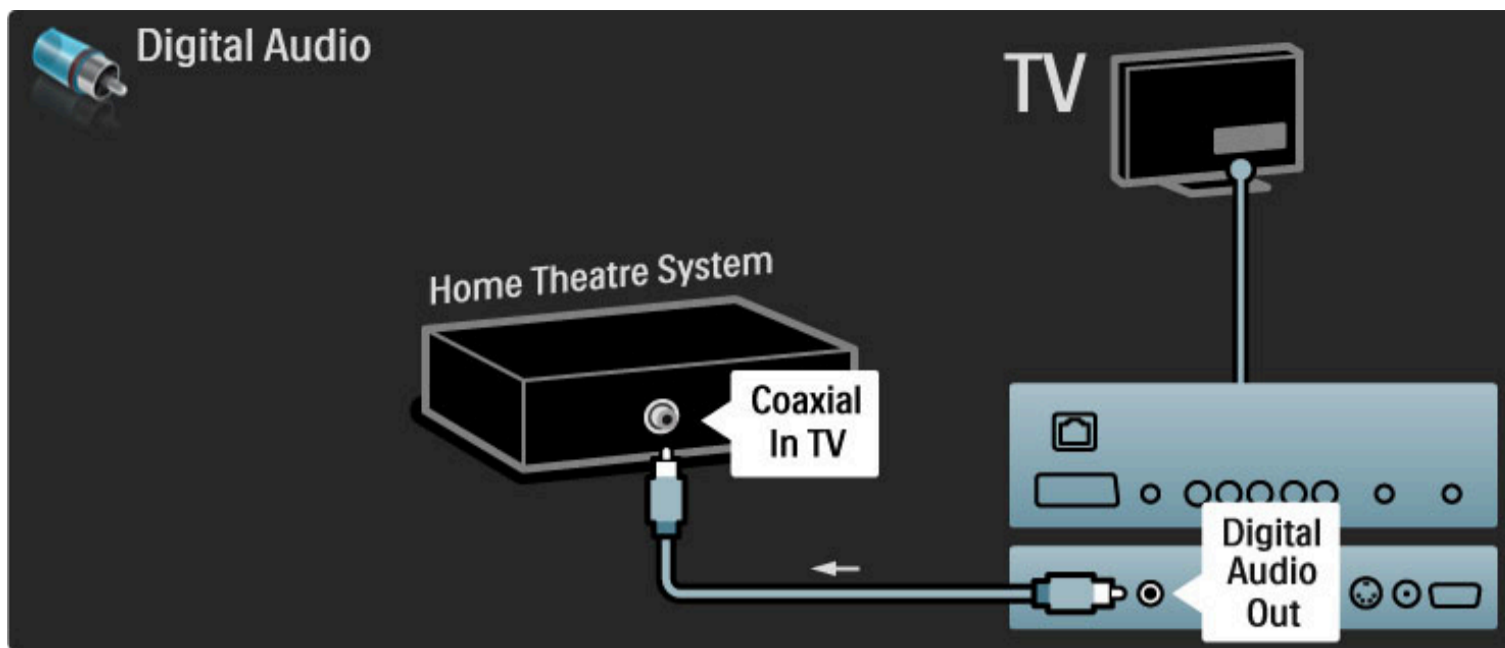

Garso ir vaizdo sinchronizavimas

Jei garsas ekrane neatitinka vaizdo, daugelyje namų kino sistemų galite nustatyti delsą, kad garsas ir vaizdas sutaptų.

Kaip sinchronizuoti vaizdą ir garsą, žr. [Žinynas](#) > [Sąranka](#) > [Įrenginiai](#) > [Garso ir vaizdo sinchronizavimas](#).

Neprijunkite garso signalo iš DVD grotuvo arba kito įrenginio tiesiogiai prie namų kino teatro sistemos. Visada pirmiausia išveskite garsą per televizorių.

Įrašytuvas

2 antenos laidais prijunkite anteną prie imtuvo ir prie televizoriaus.

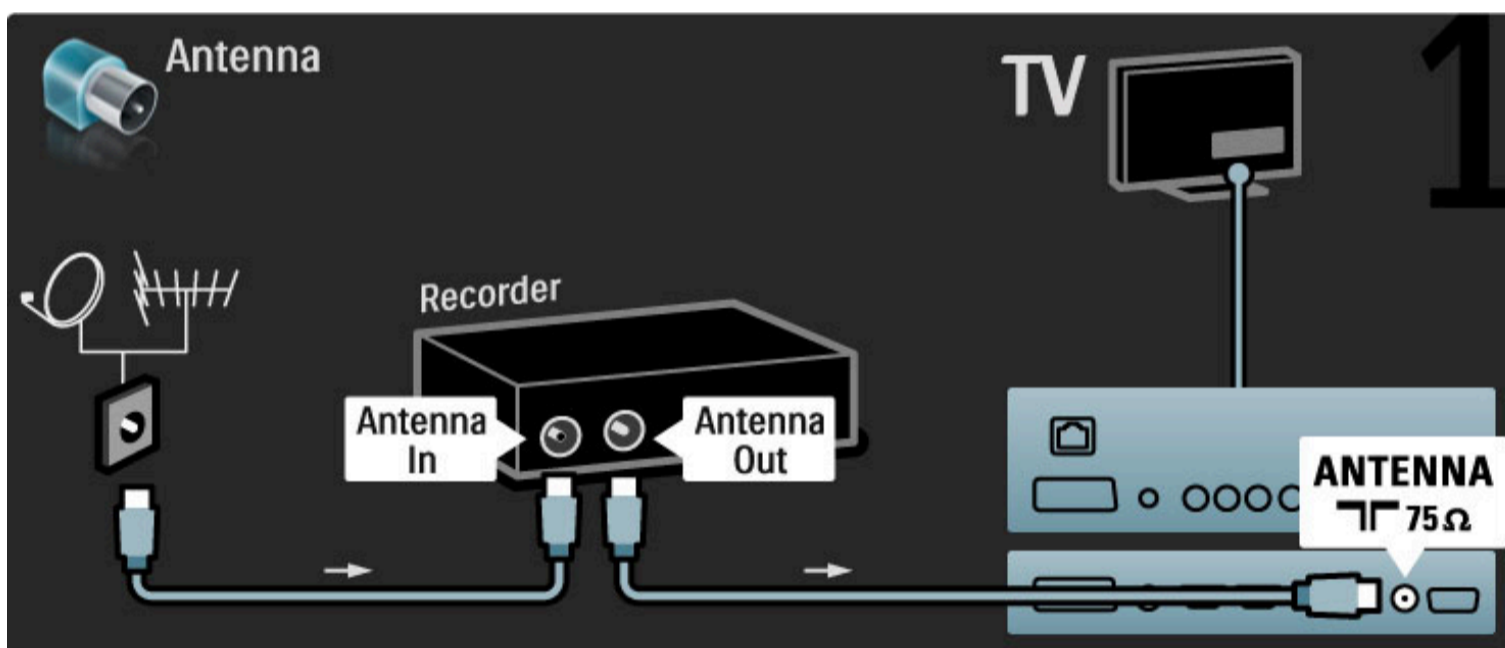

Prijunkite prietaisą prie televizoriaus HDMI laidu.

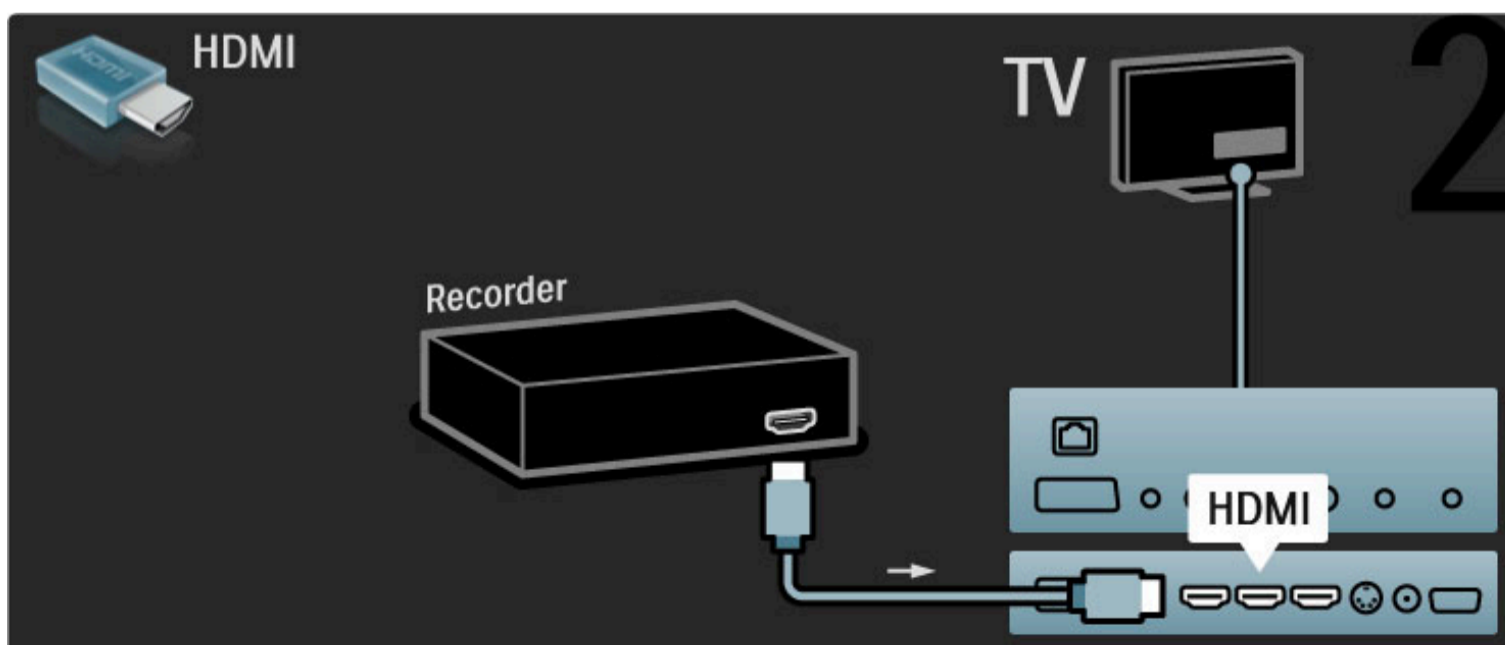

Skaitmeninis imtuvas / palydovinis imtuvas

2 antenos laidais prijunkite anteną prie imtuvo ir prie televizoriaus.

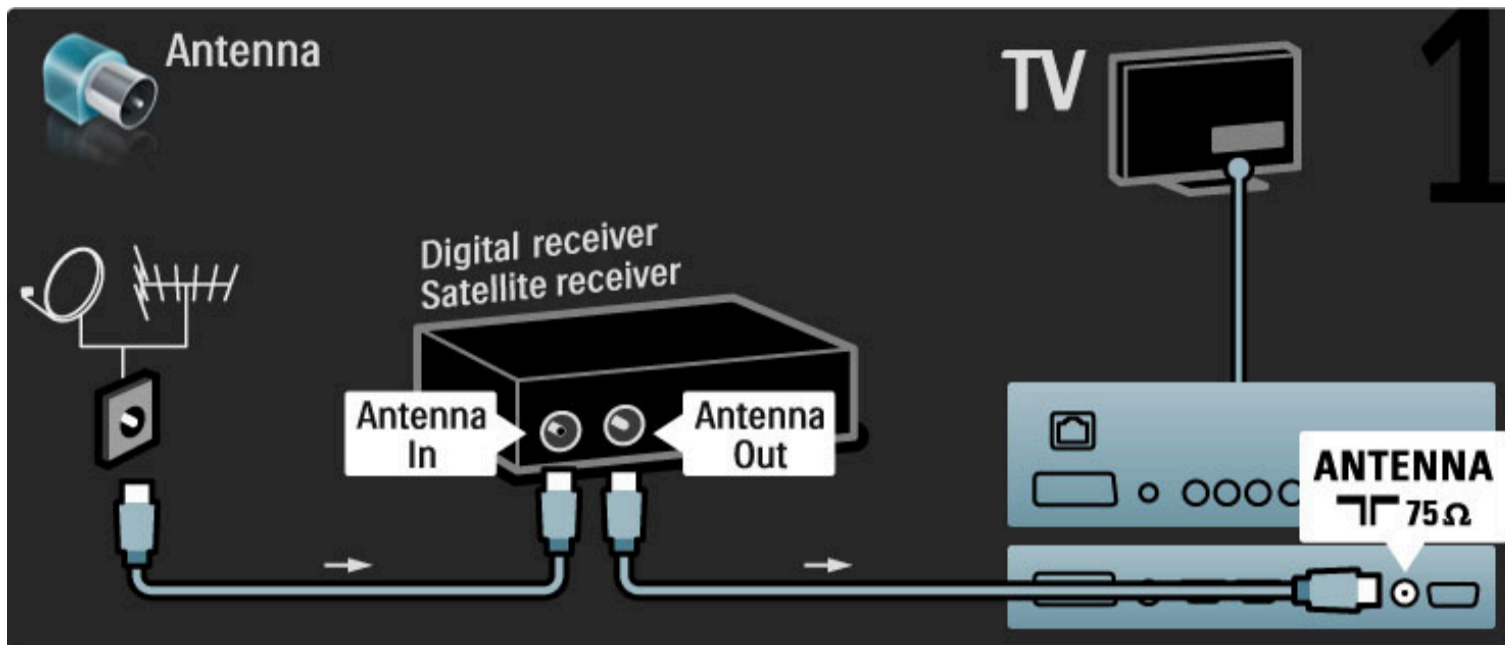

Prijunkite prietaisą prie televizoriaus HDMI laidu.

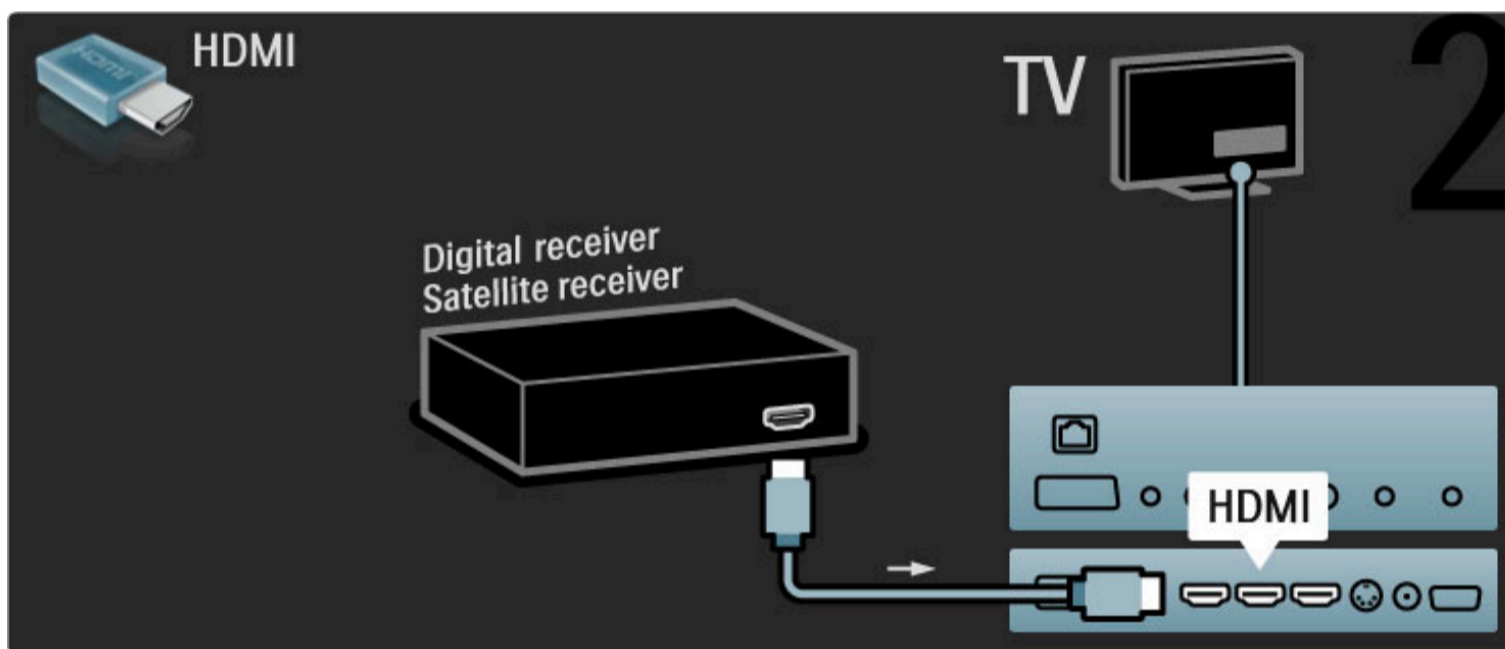

Skaitm. imtuvas ir diskų įrašytuvas

Pirma 3 antenos laidais sujunkite prietaisus ir televizorių.

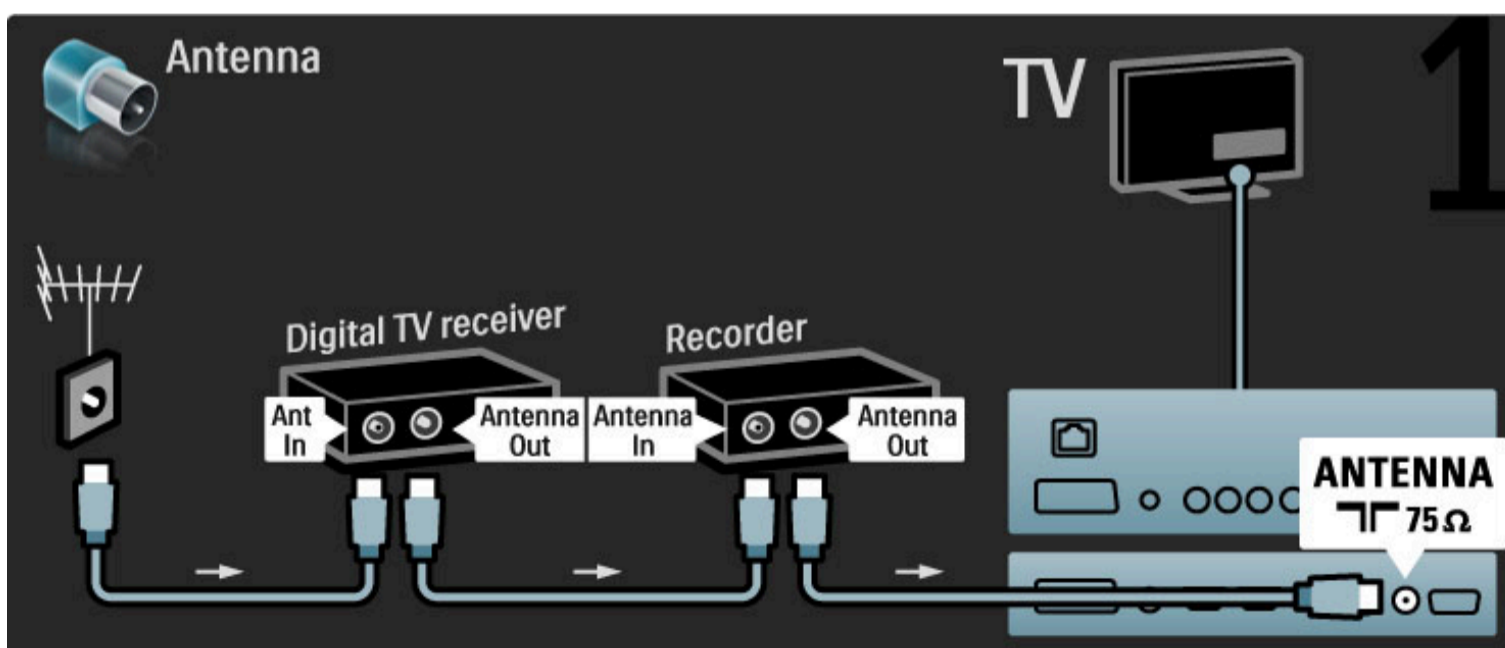

Tada prijunkite skaitmeninį didelės raiškos imtuvą prie televizoriaus HDMI laidu.

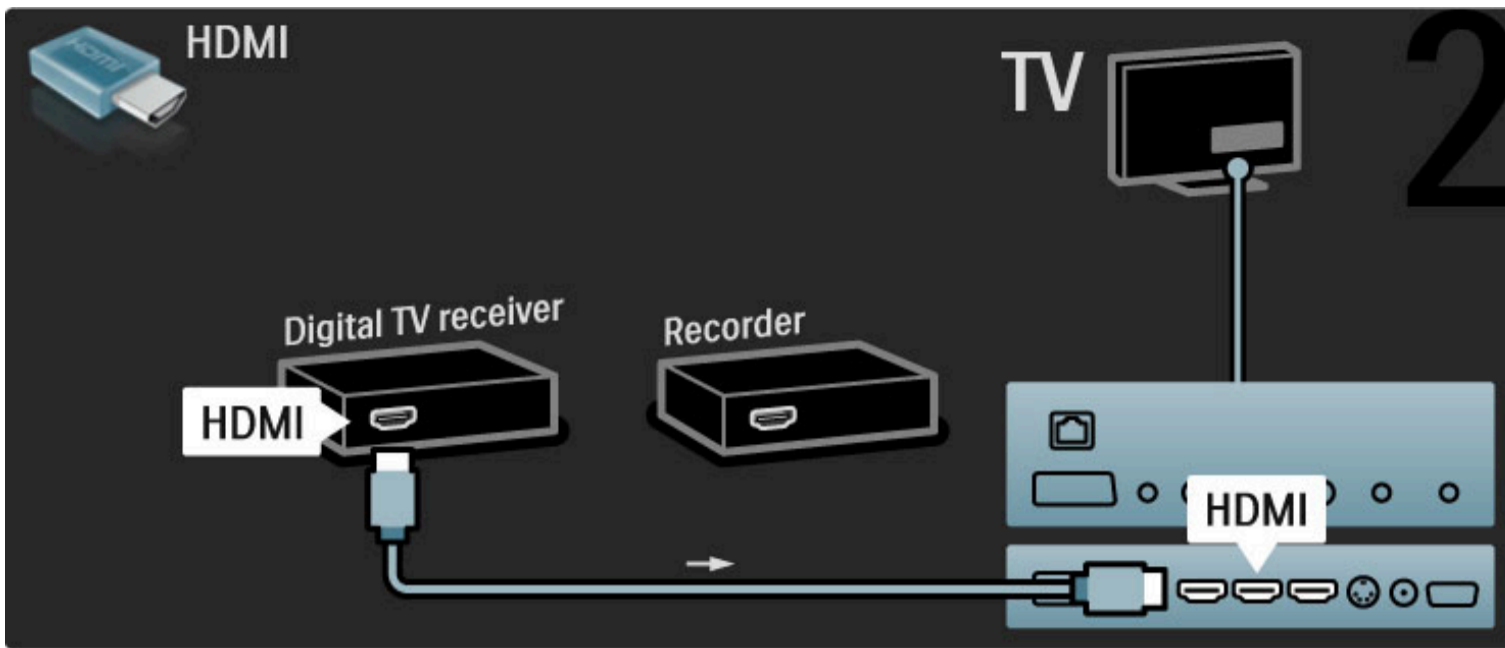

Tada prijunkite didelės raiškos diskų įrašytuvą prie televizoriaus HDMI laidu.

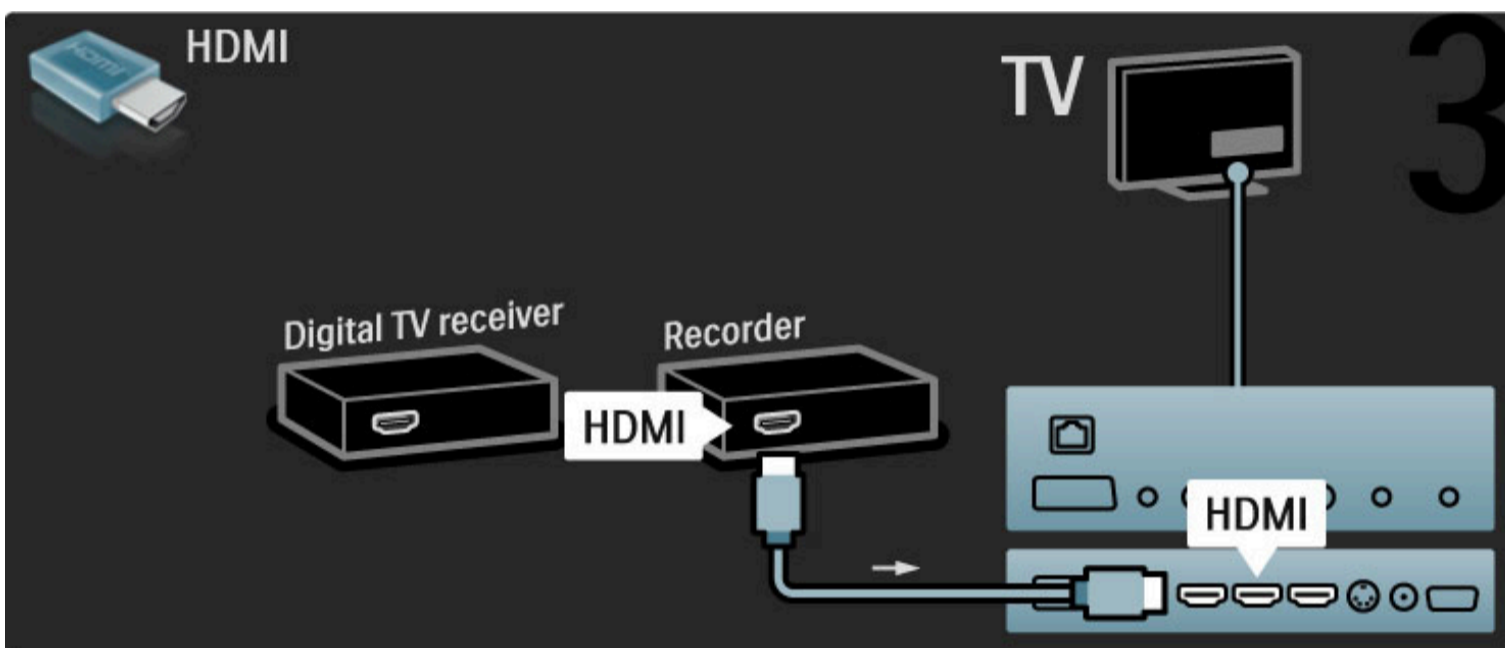

Skaitmeninis imtuvas + Disc-R + namų kino sistema

Pirma 3 antenos laidais sujunkite prietaisus ir televizorių.

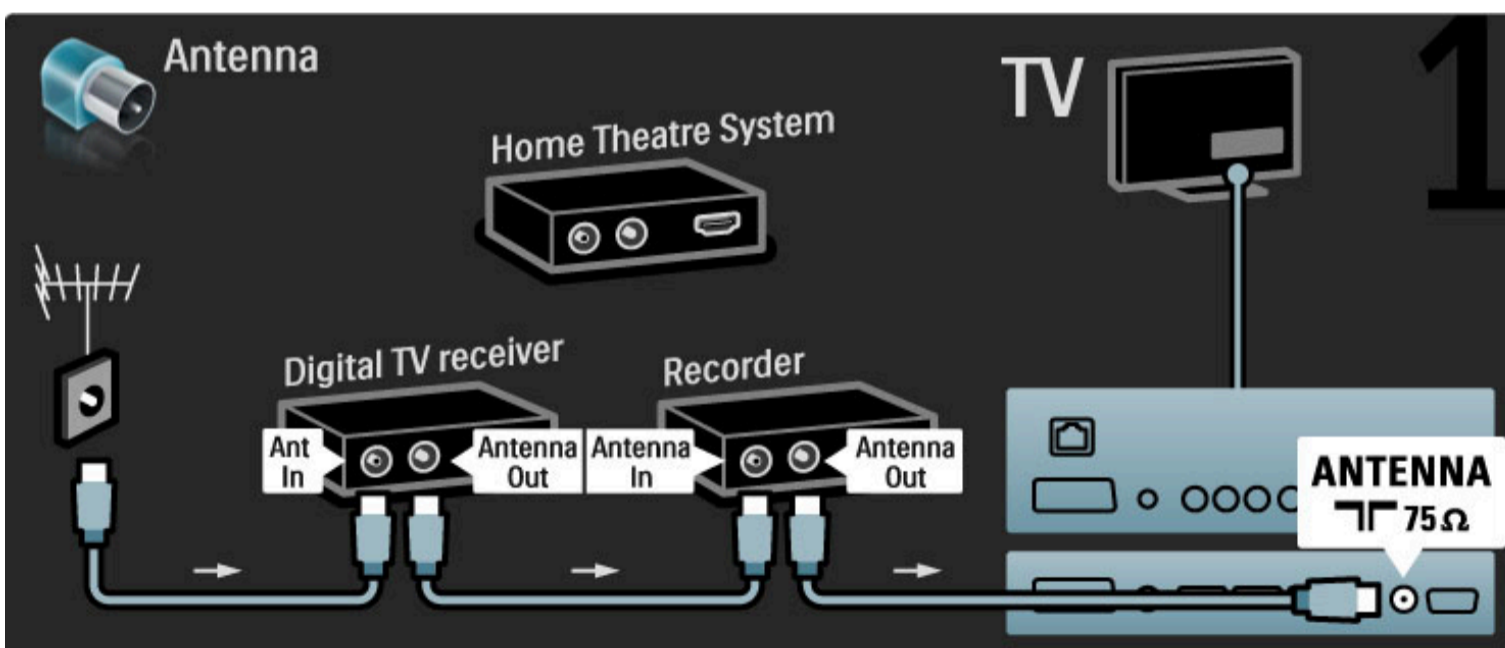

Tada prijunkite skaitmeninį didelės raiškos imtuvą prie televizoriaus HDMI laidu.

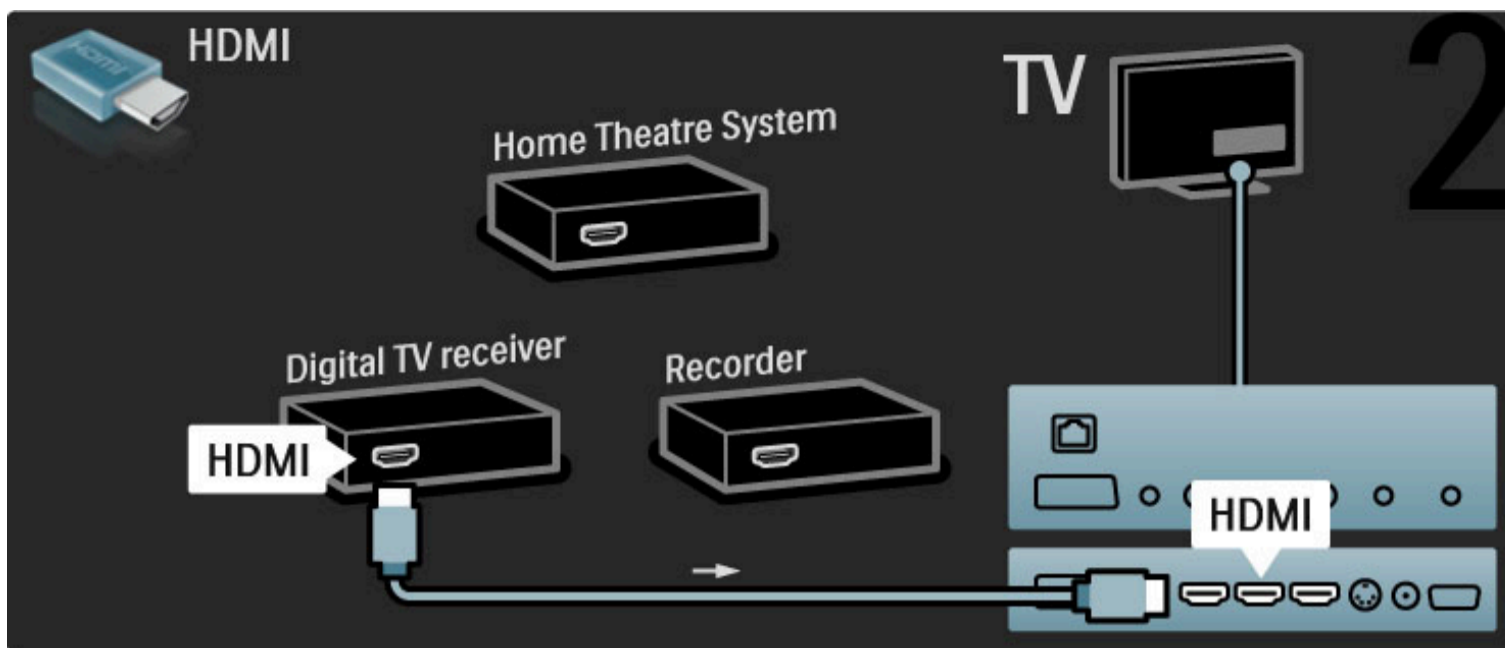

Prijunkite didelės raškos diskų įrašytuvą prie televizoriaus HDMI laidu.

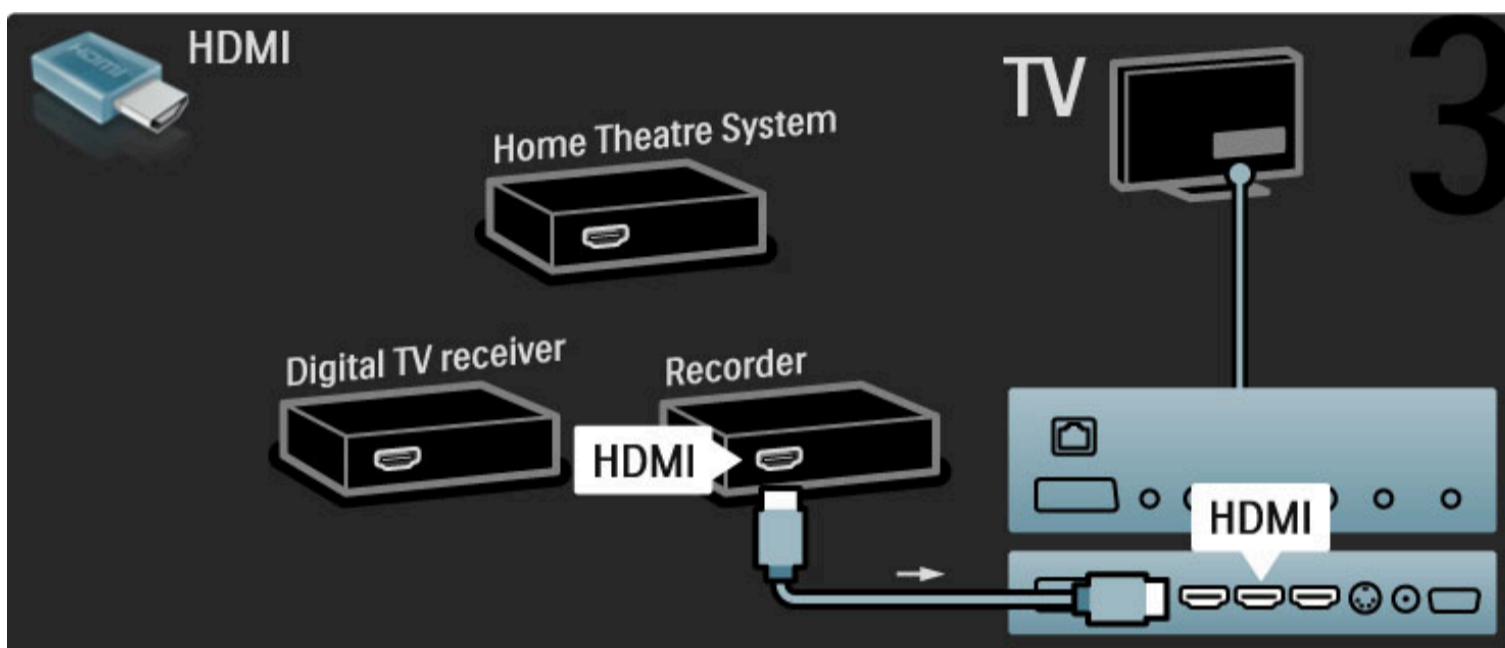

Tada HDMI laidu prijunkite namų kino sistemą prie televizoriaus.

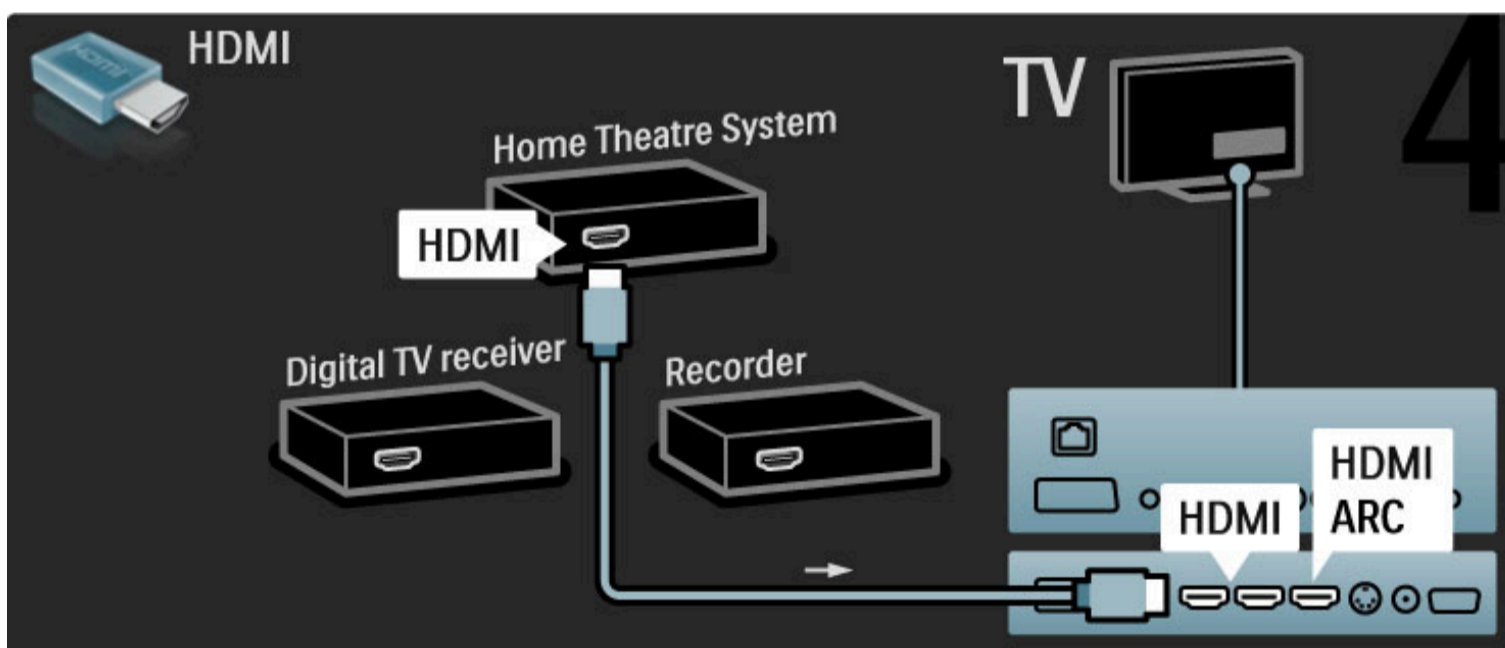

Jei televizoriuje HDMI-ARC jungties nenaudojate, naudokite skaitmeninį garso laidą.

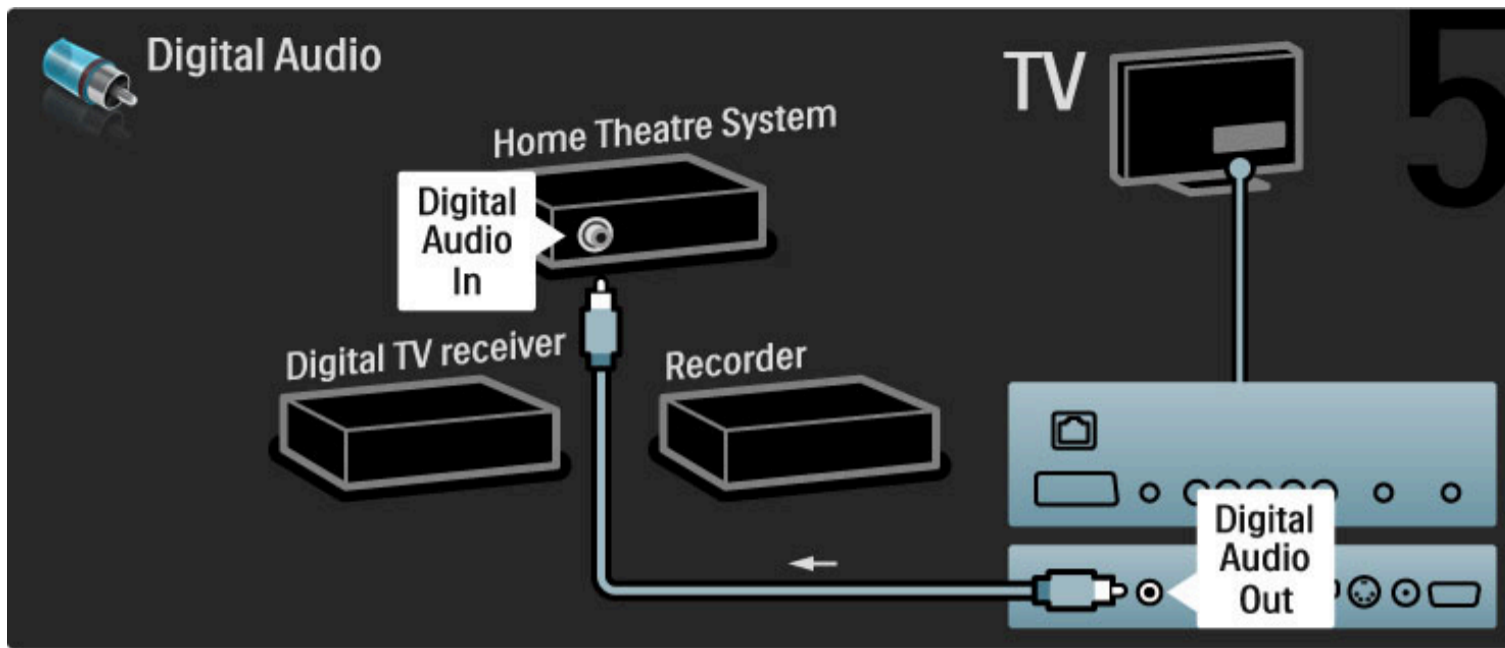

Skaitmeninis didelės raiškos imtuvas

Pirma 2 antenos laidais sujunkite prietaisą ir televizorių.

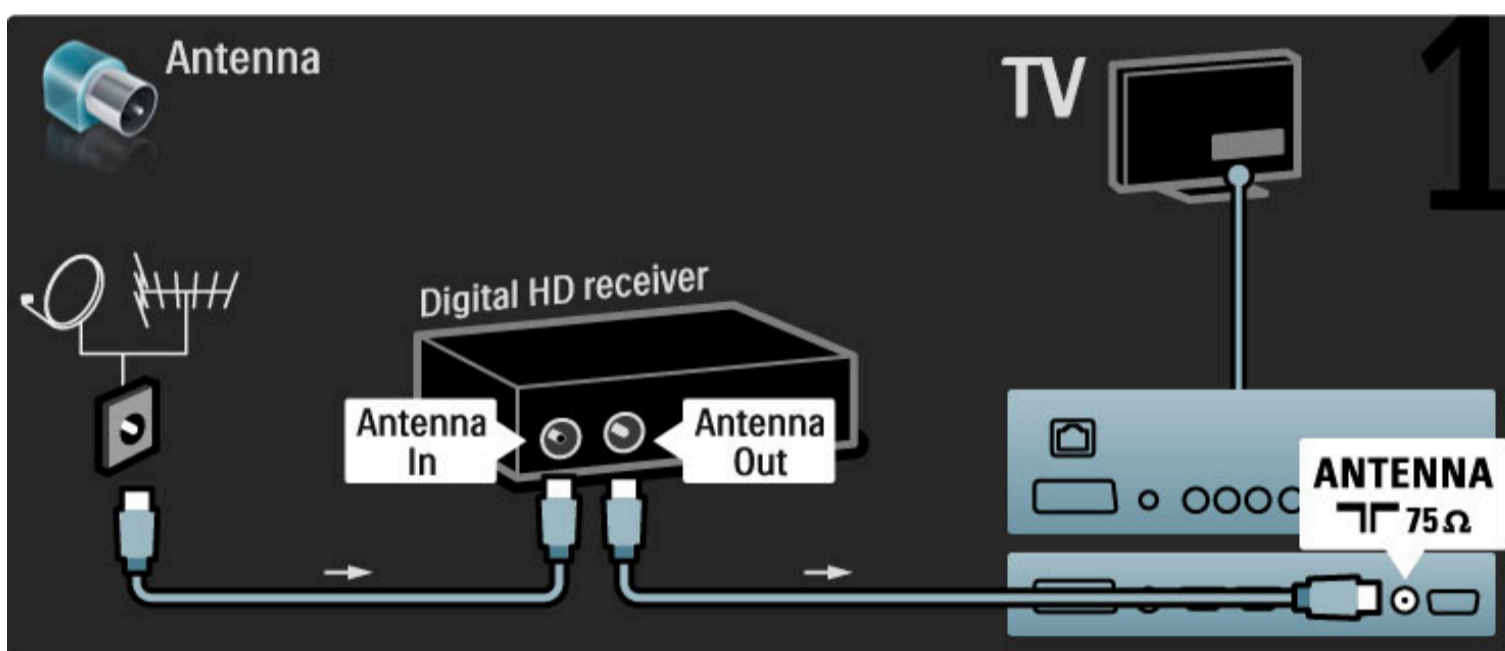

Prijunkite prietaisą prie televizoriaus HDMI laidu.

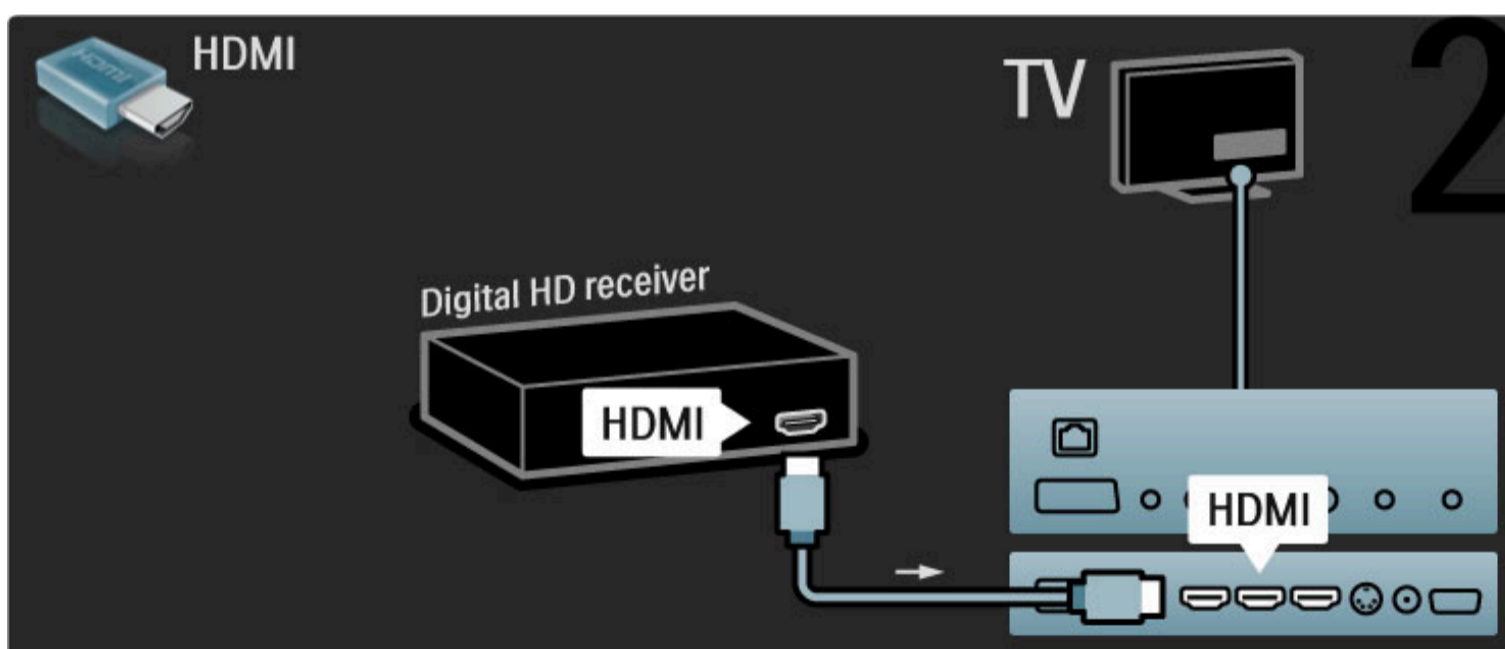

5.4 Prijunkite daugiau prietaisų

Žaidimas

Prijunkite žaidimų kompiuterį prie televizoriaus šoninės ar galinės jungties. Galite naudoti HDMI, YPbPr arba „Scart“ jungtį. Jei jūsų žaidimų kompiuteryje yra tik vaizdo (CVBS) ir garso L/R išvadai, prijunkite „Scart“ jungtį **Vaizdo ir garso L/R** į „Scart“ adapteriu.

Vaizdo delsa

Kad žaidimų metu nebūtų vaizdo delsos, uždarykite Žinyną ir paspauskite **000** (koreguoti), tada pasirinkite **Sumanusis vaizdas > Žaidimas** ir paspauskite **Gerai**. Po žaidimo nepamirškite vėl įjungti sumaniojo vaizdo režimo, kurį paprastai naudojate žiūrėdami televizorių.

Naudodami HDMI laidą prijunkite įrenginį prie šoninės televizoriaus dalies.

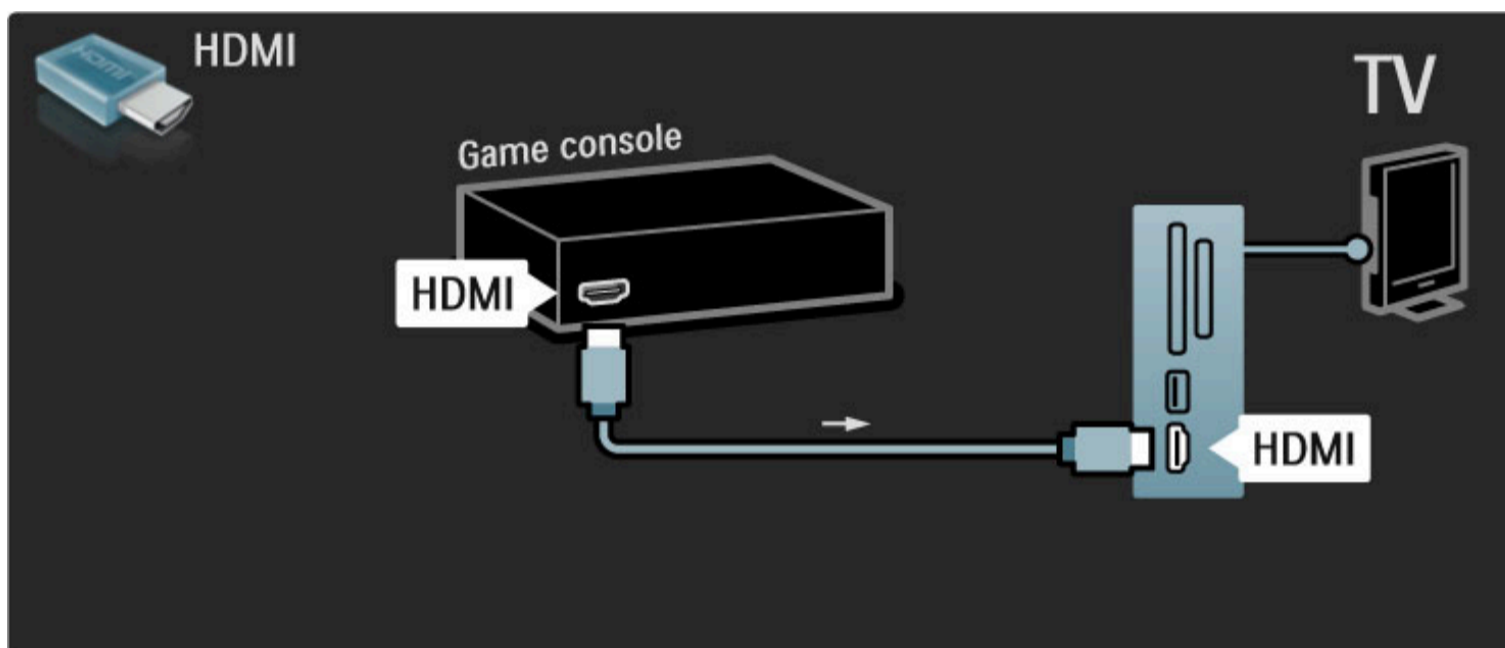

Arba prijunkite įrenginį prie televizoriaus „Scart“ adapteriu.

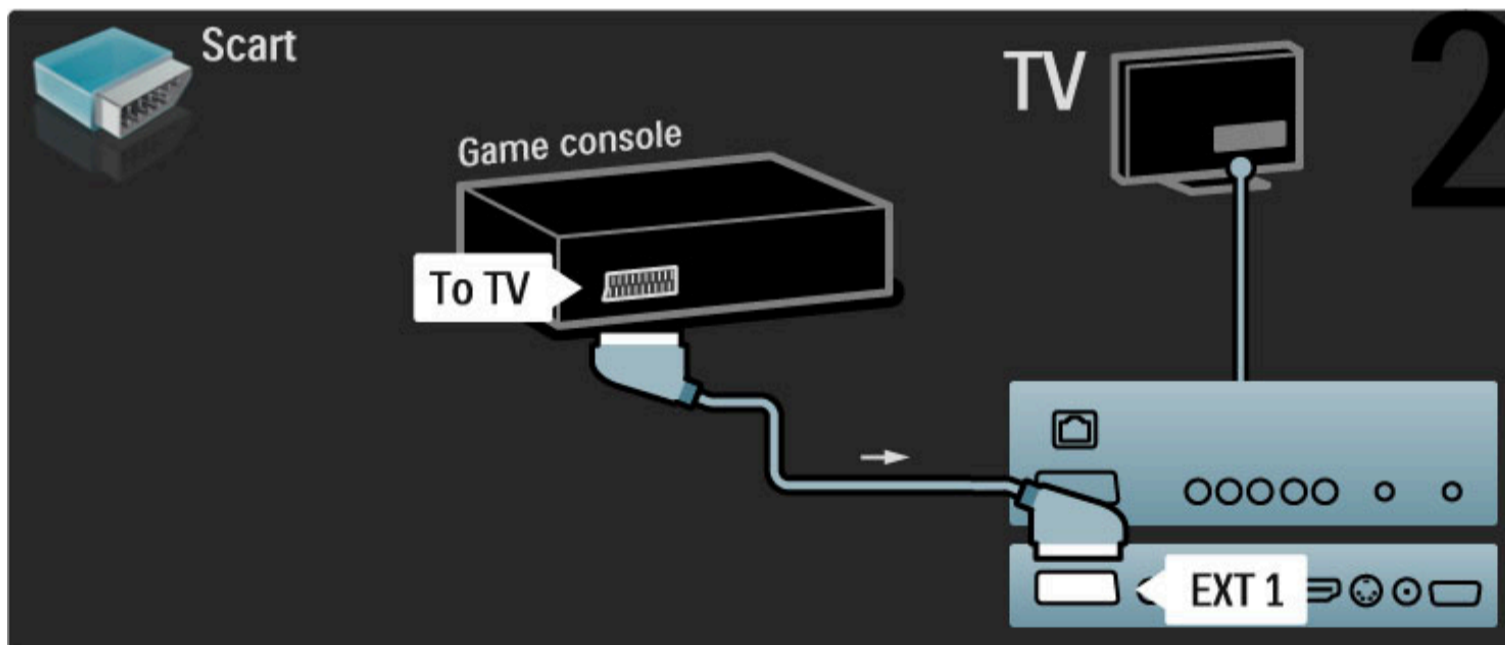

Didelės raiškos žaidimas

Naudodami HDMI kabelį arba YPbPr ir kairės / dešinės garso jungties laidus prijunkite raiškiųjų žaidimų konsolę prie televizoriaus.

Norėdami prijungti didelės raiškos žaidimų kompiuterį, žr. **Žinynas > Jungtys > Prijungti daugiau įrenginių > Žaidimas**.

Fotoaparatas

Norėdami peržiūrėti nuotraukas, saugomas skaitmeniniame fotoaparate, galite prijungti fotoaparata tiesiogiai prie televizoriaus. Prijunkite naudodami USB jungtį televizoriaus šone. Prijungę įjunkite fotoaparata.

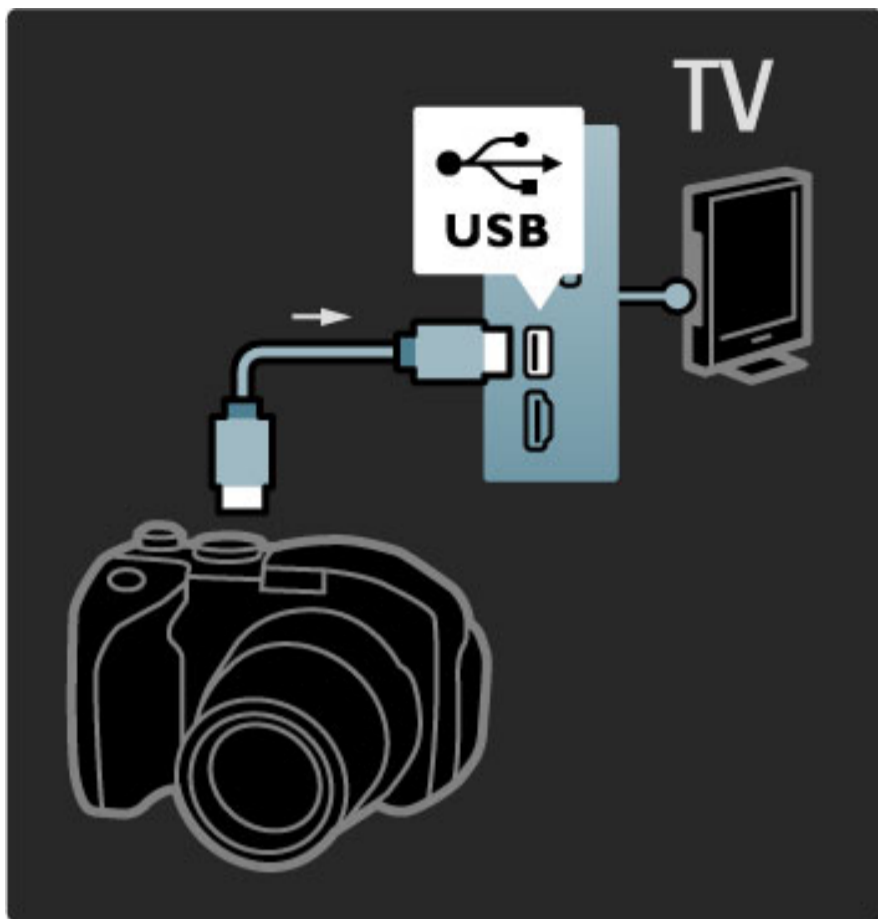

Jei sąrašas su fotoaparato turiniu automatiškai neparodomas, gali prireikti nustatyti jūsų fotoaparata jo turinio perdavimui PTP – nuotraukų perdavimo protokolu (Picture Transfer Protocol). Žr. skaitmeninio fotoaparato naudotojo vadovą.

Kamera

Prijunkite kamera prie televizoriaus šoninės arba galinės jungties. Galite naudoti HDMI, YPbPr arba „Scart“ jungtį. Jei kameroje yra tik vaizdo (CVBS) ir garso L/R išvadas, prijunkite „Scart“ jungtį **Vaizdo ir garso L/R** į „Scart“ adapterį.

Kaip prijungti kamera, žr. toliau.

Naudodami HDMI laidą prijunkite kamera prie šoninės televizoriaus dalies.

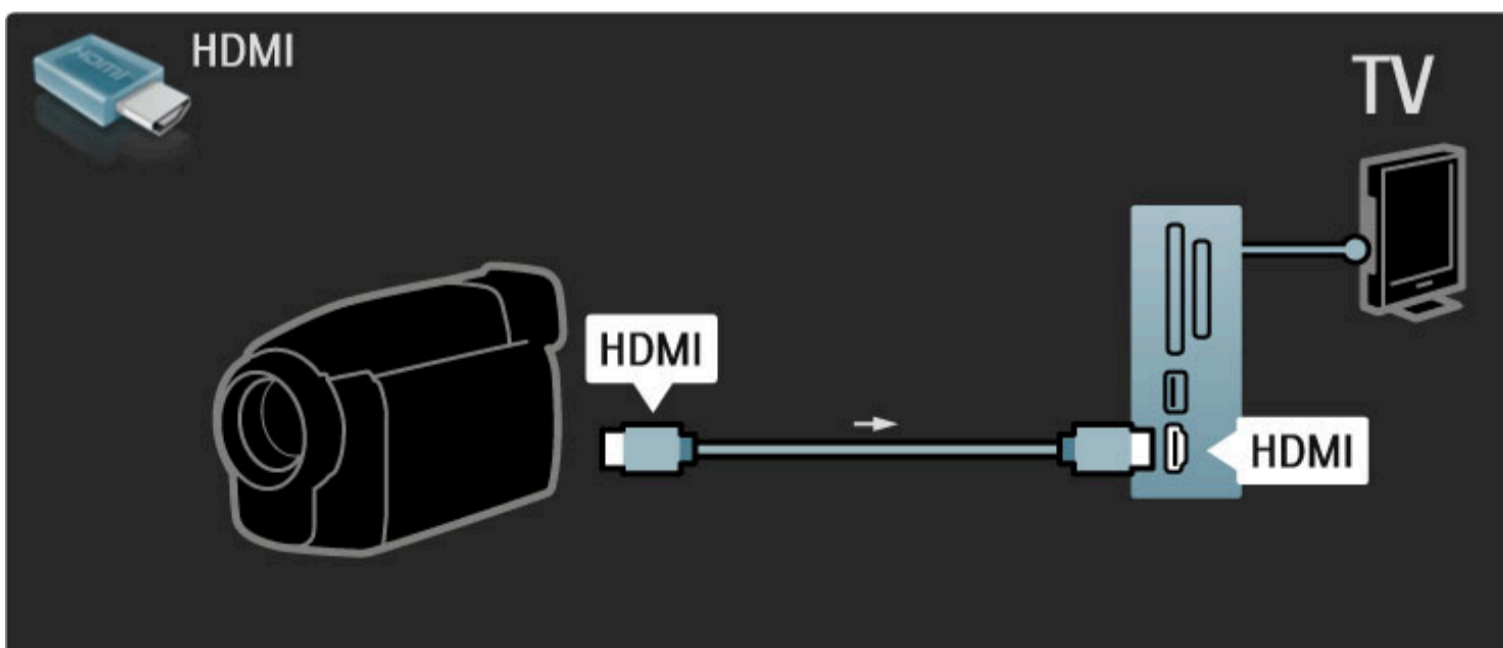

Arba prijunkite įrenginį prie televizoriaus „Scart“ adapteriu.

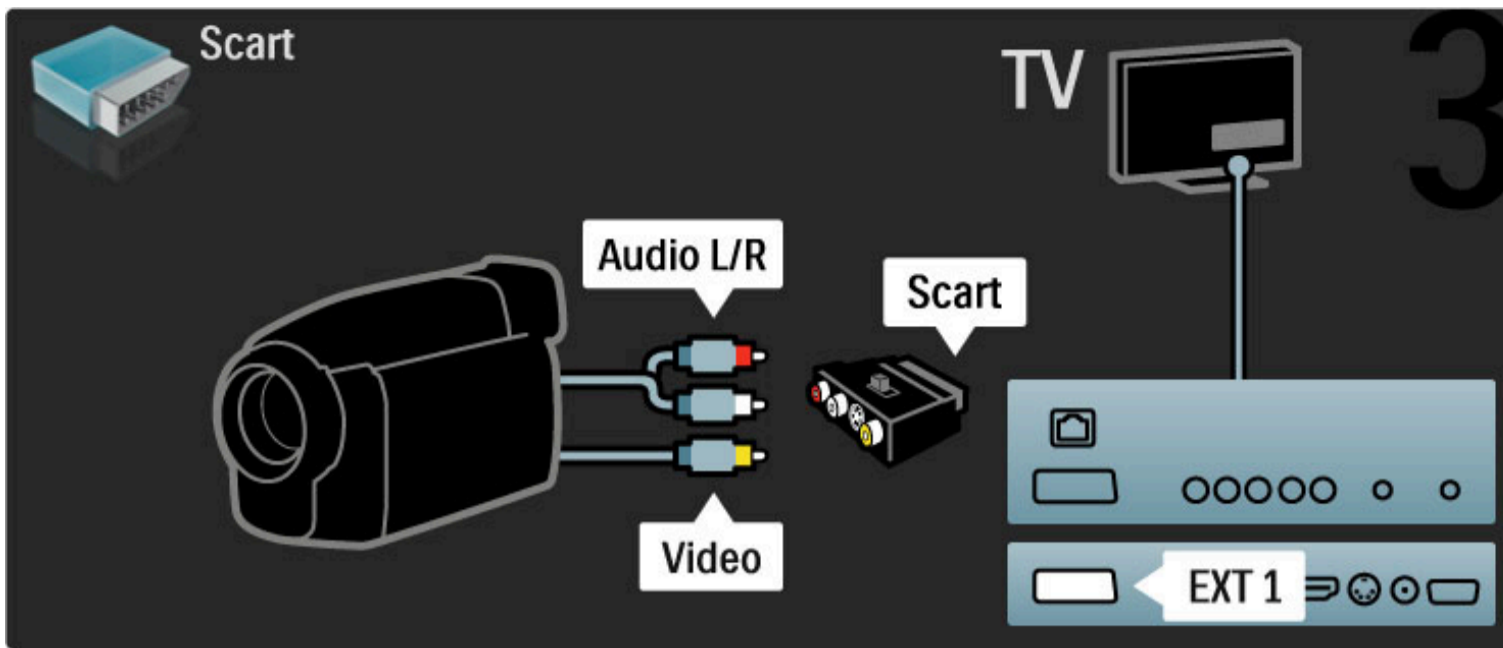

Televizorius vietoje kompiuterio monitoriaus

Televizorių galite prijungti prie kompiuterio vietoje kompiuterio monitoriaus. Prieš prijungdami kompiuterį, nustatykite kompiuterio monitoriaus vaizdo atnaujinimo dažnį į 60 Hz.

Informacijos apie kompiuterio prijungimą ieškokite toliau.

Kompiuterį prie VGA jungties junkite naudodami VGA laidą ir kairės ir dešinės garso laidą, kurį reikia jungti prie VGA kairės ir dešinės garso įvesties televizoriaus gale.

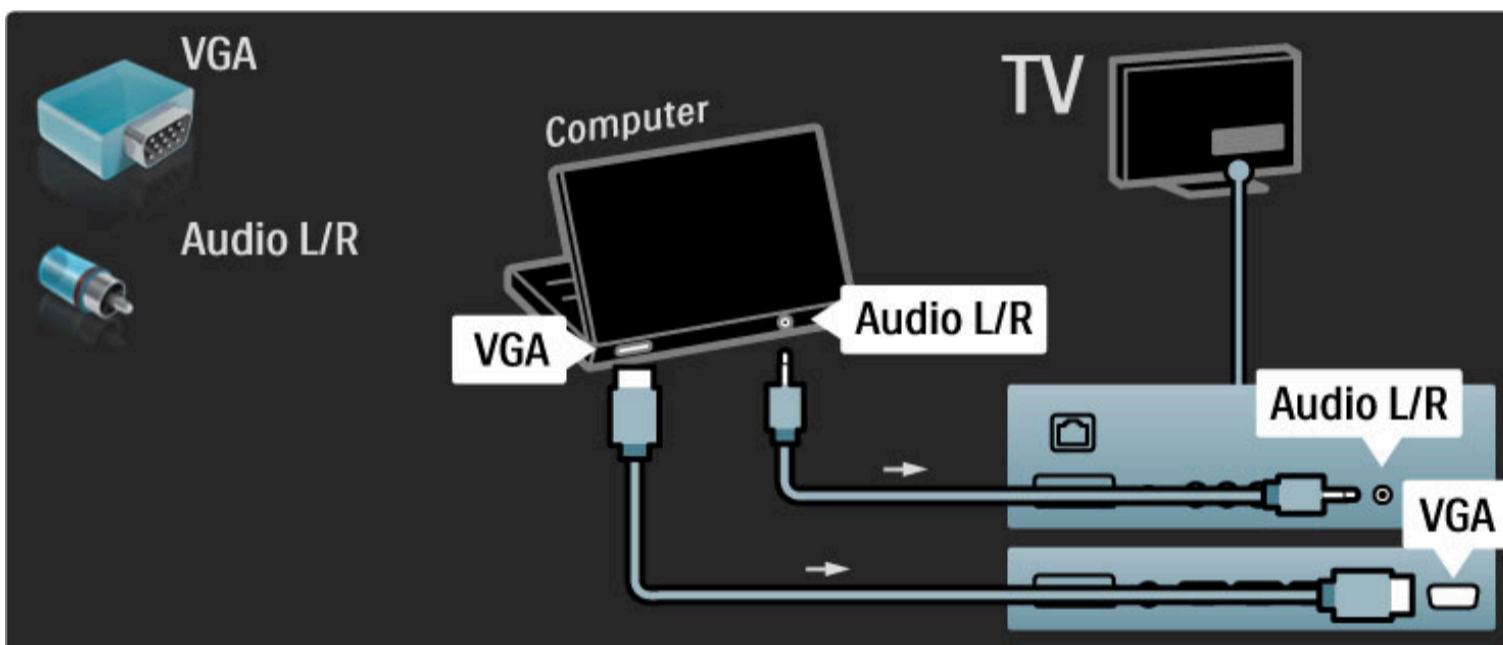

Kompiuterį prie HDMI jungties junkite naudodami DVI į HDMI adapterį ir kairės ir dešinės garso laidą, kurį reikia jungti prie kairės ir dešinės garso įvesties televizoriaus gale.

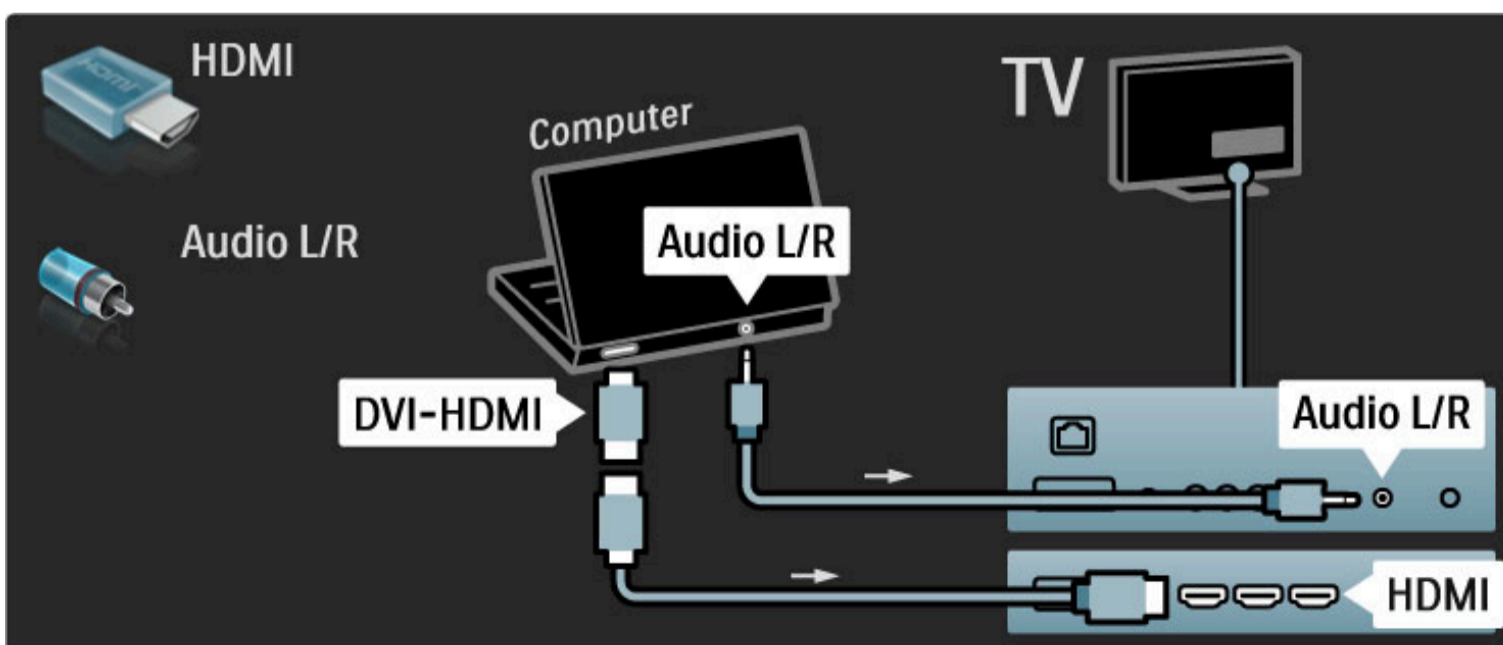

Idealus televizoriaus nustatymas

Norėdami maksimalaus ryškumo nustatykite televizoriaus vaizdo formatą į Nepakeisto dydžio. Žiūrėdami televizorių paspauskite  ir pasirinkite **Vaizdo formatas**, tada rinkitės **Nepakeisto dydžio**.

Palaikomas skyras žr. sąrašė **Žinynas > Specifikacijos > Ekranos skyros**.

Dekoderis

Dekoderį, dekoduojantį analoginius antenos kanalus,junkite „Scart“ laidu. Naudokite jungtis **EXT1** arba **EXT2** televizoriaus gale.

Turite paskirti dekoduojamą televizoriaus kanalą. Tada paskirkite jungtį, prie kurios prijungtas dekodeis.

Norėdami priskirti televizijos kanalą, paspauskite  > **Sąranka** > **Kanalų nustat.** > **Dekoderis**. Pasirinkite **Kanalas** ir nustatykite kanalą, kurį norite dekoduoti. Norėdami nustatyti dekoderiui naudojamą jungtį, pasirinkite **Būsena**.

5.5 Tinklas

Laidinis

Norėdami nustatyti laidinį tinklo ryšį, žr. **Žinynas > Sąranka > Tinklas**

Prijunkite maršrutizatorių prie televizoriaus tinklo laidu. Kad būtų laikomasi EMC nuostatų, naudokite apsaugotą etermeto kabelį FTP Cat. 5E.

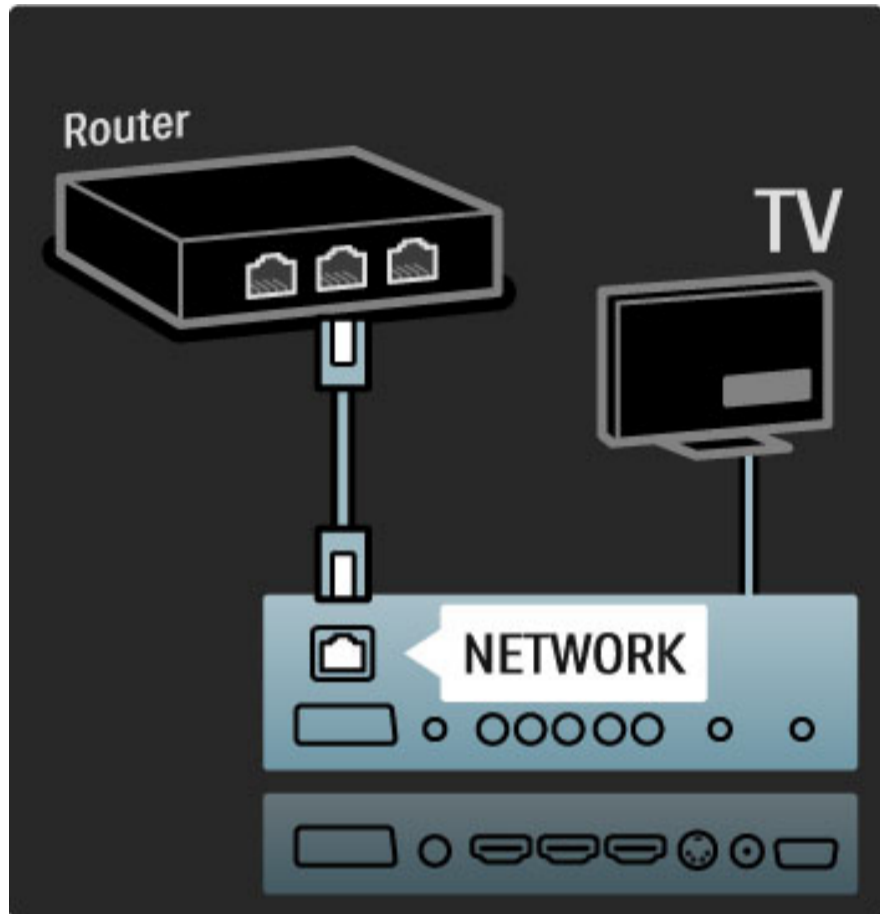

Paruoštas Wi-Fi

Šis televizorius yra paruoštas naudoti Wi-Fi ryšiu. Su belaidžio ryšio USB adapteriu PTA01 (nepriedamas priedas) televizorių galite prijungti prie tinklo belaidžiu ryšiu. Nemokama „Wi-Fi MediaConnect“ programinė įranga ne tik leidžia nustatyti belaidį ryšį, bet ir matyti televizoriuje kompiuterio ekraną. Galite jame matyti pristatymus, vaizdo įrašus, muzikos klipus ir kitus duomenis, kuriuos leidžiate staliniame ar nešiojamajame kompiuteryje.

Ko jums reikia

Kad galėtumėte naudotis „Wi-Fi MediaConnect“, turėsite prijungti televizorių prie namų tinklo. Tam jums reikės belaidžio ryšio maršrutizatoriaus.

Daugiau informacijos apie tai, kaip prisijungti prie tinklo, žr. **Žinynas > Sąranka > Tinklas**.

„Wi-Fi MediaConnect“ įdiegimas

1 Įdėkite „Wi-Fi MediaConnect“ CD diską į kompiuterį. CD diskas yra pateikiamas su PTA01.

2 Kompiuteryje paleidžiama interneto naršyklė ir atidaromas „Wi-Fi MediaConnect“ atsisiuntimo puslapis - www.philips.com/wifimediaconnect. Jame reikia patikrinti reikalavimus kompiuterio sistemai.

3 Įveskite ant CD disko voko pateiktą kodą.

4 Spustelėkite mygtuką „Download now“ (Atsisiųsti dabar) ir atsisiųskite nemokamą „Wi-Fi MediaConnect“ programinę įrangą.

5 Ją atsisiuntę, paleiskite failą „Wi-Fi MediaConnect_setup.exe“. Vykdykite ekrane pateikiamas instrukcijas.

TV tinklo pavadinimas

Jei namų tinkle esate prijungę daugiau nei vieną televizorių, galite pakeisti šio televizoriaus pavadinimą. Norėdami pakeisti šio televizoriaus pavadinimą tinkle, paspauskite **🏠 > Sąranka > Tinklo nustatymai** ir pasirinkite **TV tinklo pavadinimas**.

Norėdami įvesti pavadinimą, spausdami **Gerai** atidarykite klaviatūrą ekrane arba naudokite nuotolinio valdymo pulto klaviatūrą.

„Wi-Fi MediaConnect“ žinynas

Norėdami skaityti „Wi-Fi MediaConnect“ žinyną, dešiniuju klavišu spustelėkite ant programos piktogramos pranešimų juostoje kompiuteryje ir pasirinkite **Žinynas**.

Specifinė informacija

Priklausomai nuo kompiuterio galingumo, galite projektuoti didelės skyros (HD) arba standartinės skyros (SD) vaizdą.

Daugelio DVD ar „Blu-ray“ diskų turinio apsauga gali neleisti žiūrėti filmo televizoriaus ekrane, jei diskas yra paleistas iš kompiuterio. Televizoriuje iš kompiuterio paleisti failai rodomi su nedidele delsa. „Wi-Fi MediaConnect“ galima naudoti tik su kompiuteriu.

Reikalavimai kompiuteriui

„Windows XP“, „Vista“, „Windows 7“ (tik PC)

Minimalūs reikalavimai kompiuteriui

- „Intel Pentium Core 2 Duo“ 1,8 GHz
- 512 MB RAM
- 200 MB laisvos vietos standžiajame diske
- „Wi-Fi 802.11g“
- Interneto ryšys

Rekomenduojami reikalavimai kompiuteriui

- „Intel Pentium Core 2 Duo“ 2,1 GHz
- 1 GB RAM
- 200 MB laisvos vietos standžiajame diske
- „Wi-Fi 802.11n“
- Interneto ryšys

5.6 SD kortelė

Atminties dydis

Norėdami atsisiųsti išsinuomotą vaizdo įrašą iš „Net TV“, įkiškite SD atminties kortelę į televizoriaus SD kortelių angą. Suformatuotą kortelę palikite angoje visam laikui.

SD atminties dydis

Rekomenduojame naudoti SDHC (didelės talpos) 2 klasės kortelę su mažiausiai 4 GB atminties. HD filmams reikalinga mažiausiai 8 GB atmintis.

Daugiau apie filmų nuomą žr. [Žinynas > Naudojimasis TV > Net TV > Nuomojami įrašai](#).

Įstatykite kortelę

Nepamirškite prieš įstatydami atblokuoti SD atminties kortelės.

Norėdami suformatuoti SD kortelę, įjunkite televizorių ir įstatykite SD kortelę į SD kortelių angą. Televizorius automatiškai pradės formatavimą. Palikite SD kortelę angoje visam laikui.

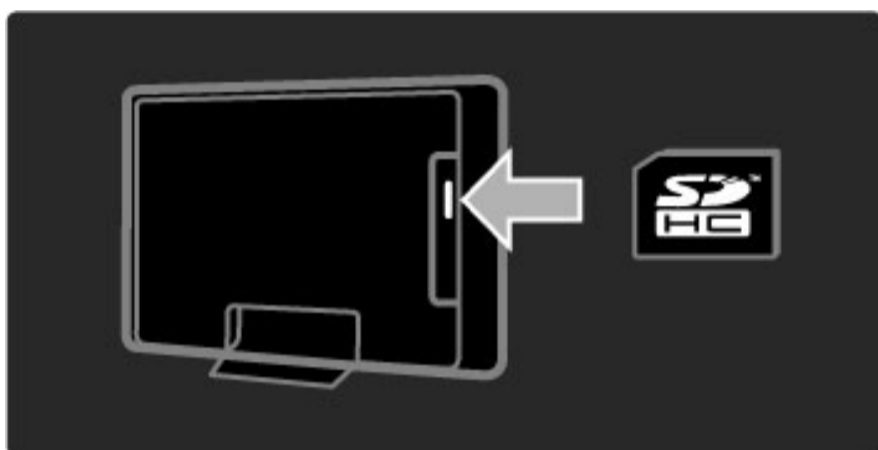

5.7 Bendroji sąsaja CAM

CAM

Užšifruoti skaitmeninės televizijos kanalai gali būti atkoduoti sąlyginės prieigos moduliu (CAM). Skaitmeninės televizijos paslaugų operatoriai teikia CAM, kai prenumeruojate jų paslaugas. Kreipkitės į skaitmeninės televizijos paslaugų operatorių ir gaukite daugiau informacijos bei sąlygų.

Prijunkite CAM

Prieš prijungdami CAM išjunkite televizorių. Peržiūrėkite CAM ir raskite tinkamą įvedimo būdą. Neteisingas įvedimas gali pažeisti CAM ir televizorių.

Televizoriaus galinėje dalyje ieškokite bendrosios sąsajos lizdo. Atsargiai įkiškite CAM kiek įmanoma giliau, tada palikite CAM lizde visam laikui.

Gali užtrukti kelias minutes, kol CAM bus suaktyvintas. Atjungus CAM paslauga televizoriuje bus išjungta.

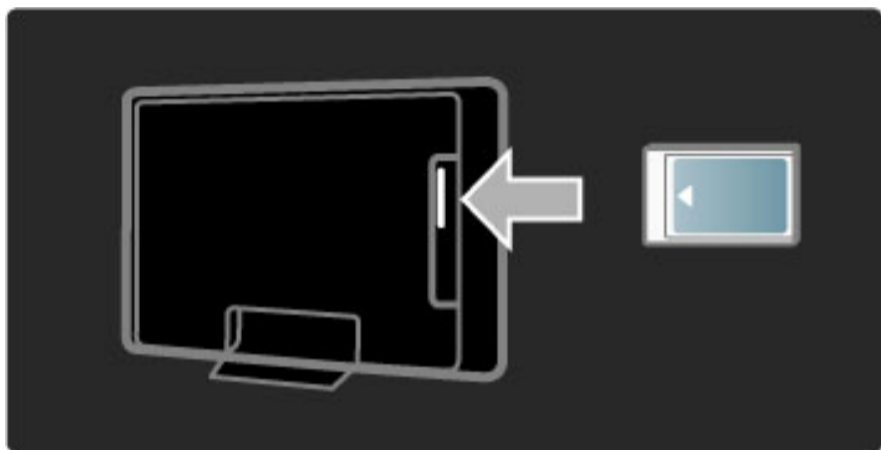

CAM paslaugų žiūrėjimas

Jei CAM prijungtas ir sumokėtas prenumeratos mokestis, televizorius rodys skaitmeninės televizijos tiekėjo programą. Programos ir jų funkcijos, turinys ir pranešimai ekrane gaunami iš CAM paslaugos.

CAM nustatymai

Jei norite nustatyti CAM paslaugos slaptažodžius ar PIN kodus paspauskite **🏠** > **Sąranka** > **Kanalų nust.** > **Bendroji sąsaja**. Pasirinkite CAM teikėją ir spauskite **Gerai**.

CI+

Šis televizorius gali veikti su CI+ sąlygine prieiga.

CI+ leidžia paslaugų tiekėjams siūlyti aukščiausios kokybės didelės raiškos skaitmenines programas, pvz., muzikos ar sporto, su aukšto lygio apsauga nuo kopijavimo.

Norėdami prijungti CI+ CAM skaitykite skyrių **CAM – sąlyginės prieigos modulis**.

5.8 3D

3D

Šis televizorius yra paruoštas naudoti su 3D TV priedais, kurie bus pateikti ateityje. (Tik 40PFL8605 ir 46PFL8605.)

6 Trikčių diagnostika ir šalinimas

6.1 Kontaktinė informacija

Jei patarimai Trikčių diagnostikoje nepadedą išspręsti problemos, pabandykite išjungti ir įjungti televizorių.

Įspėjimas

Jei jūsų televizorius sugestų, **NIEKUOMET** nebandykite patys jo remontuoti.

Klientų aptarnavimo centras

Jei problemos su televizoriumi išspręsti nepavyko, kreipkitės į „Philips“ klientų aptarnavimo karštąją liniją savo šalyje. Prieš skambindami užsirašykite televizoriaus modelį ir serijos numerį. Telefono numerį rasite su televizoriumi pateiktuose dokumentuose. Taip pat galite rasti jį svetainėje www.philips.com/support

Televizoriaus modelio numeris ir serijos numeris

Šiuos numerius rasite ant pakuotės etiketės ar tipo etiketės televizoriaus gale ar apačioje.

6.2 Televizorius ir nuotolinio valdymo pultas

Televizorius neįsijungia

- Išjunkite televizorių ir vėl įjunkite, paspausdami jungiklį televizoriaus apačioje.
- Patikrinkite maitinimo laido jungtį.
- Įjunkite televizorių mygtuku ant televizoriaus.

Televizorius neįsijungia iš parengties režimo

- Patikrinkite, ar neišsikrovę arba nenusilpę nuotolinio valdymo pulto maitinimo elementai. Patikrinkite jų + / - polių.
- Įjunkite televizorių mygtuku ant televizoriaus.

Televizorius nereaguoja į nuotolinio valdymo pultą

- Patikrinkite, ar neišsikrovę arba nenusilpę nuotolinio valdymo pulto maitinimo elementai. Patikrinkite jų + / - polių.
- Išvalykite nuotolinio valdymo pulto televizoriaus jutiklio lęšius.

• Paleidimo metu (iki dviejų minučių, kai prijungti kiti įrenginiai) televizorius ir kai kurie įrenginiai gali iš karto nesureaguoti į nuotolinio valdymo pulto komandas, tačiau prietaisas veikia gerai ir tai nėra gedimas.

Televizorius išsijungia ir mirksi raudona lemputė

- Išjunkite televizorių ir vėl įjunkite paspausdami mygtuką televizoriaus apačioje. Patikrinkite, ar palikote pakankamai vietos ventilacijai. Palaukite, kol televizorius atvės.

Jei televizorius nepersijungia į budėjimo režimą, o lemputė vėl mirksi, kreipkitės į Klientų aptarnavimo centrą.

Pamiršote kodą Užraktui nuo vaikų atrakinti?

Žr. Žinynas > Daugiau apie ... > Užraktai ir laikmačiai > Užraktas nuo vaikų.

6.3 Televizijos kanalai

Dingo kai kurie televizijos kanalai

- Patikrinkite, ar kanalų sąraše pasirinktas teisingas sąrašas. Ekrane matydami kanalų sąrašą, paspauskite  (Parinkty) ir pasirinkite reikalingą sąrašą su **Pasirinkti sąrašą**.

- Kanalas gali būti paslėptas kanalų sąraše. Daugiau apie kanalų sąrašą žr. **Žinynas > TV naudojimas > Meniu > Naršyti**.

Diegimo metu nerasta skaitmeninių kanalų

- Patikrinkite, ar televizorius palaiko funkciją DVB-T arba DVB-C jūsų šalyje. Patikrinkite, ar televizoriaus galinėje pusėje yra lipdukas „Digital TV Country Compatibility“ (Televizorius suderinamas su skaitmenine televizija šalyje).

6.4 Vaizdas ir garsas

Vaizdo nėra

- Patikrinkite, ar tinkamai prijungta antena.
- Patikrinkite, ar pasirinktas teisingas prietaisas ir jis tinkamai prijungtas.
- Patikrinkite kontrasto ir ryškumo nustatymą **🏠 > Sąranka > TV nustatymai > Kontrastas** arba **Ryškus**.

Vaizdas prastos kokybės

- Blogas oras gali pabloginti vaizdo kokybę.
- Patikrinkite, ar tinkamai prijungta antena.
- Neįžeminta garso įranga, neoninės lempos, aukšti pastatai arba kalnai gali turėti įtakos vaizdo kokybei. Bandykite pagerinti vaizdo kokybę keisdami antenos padėtį arba padėdami įrangą toliau nuo televizoriaus.
- Patikrinkite, ar Rankinio diegimo meniu pasirinkta reikiama televizijos antena.
- Jei blogai rodo tik vieną kanalą, bandykite nustatyti šį kanalą tikslaus nustatymo meniu. Skaitykite **Žinynas > Sąranka > Kanalai > Rankinis diegimas - Analoginė**.

Prastos vaizdo spalvos

- Patikrinkite spalvų nustatymus **🏠 > Sąranka > TV nustatymai**. Arba paspauskite **000** (Koreguoti) ir pasirinkite nustatymą **Sumanusis paveikslėlis**.

Vaizdo delsa prijungus žaidimų kompiuterį

- Norėdami išvengti vaizdo delsos, paspauskite **000** (Koreguoti), pasirinkite **Sumanusis paveikslėlis > Žaidimas**.

Televizorius nepamena mano nustatymų vėl jį įjungus

- Patikrinkite, ar televizoriuje nustatyta **Pradžios** vieta. Paspauskite **000 > Sąranka > TV nustatymai > Nuostatos > Vieta**.

Vaizdas netelpa ekrane

- Paspauskite **000** (Koreguoti), **Paveikslėlio formatas** ir pasirinkite **Automatinis užpildymas**.

Vaizdo padėtis ekrane netinkama

- Norėdami pakoreguoti pasislinkusį vaizdą, paspauskite **000** (Koreguoti) ir pasirinkite **Paveikslėlio pastūmimas**. Pakoreguokite padėtį naršymo mygtukais. Sustabdykite pastūmimą mygtuku **Gerai**.
- Jei matomi iškreipti kraštai ekrano pakraščiuose, paspauskite **🏠 > Sąranka > TV nustatymai > Paveikslėlis > Ekranų kraštai** ir slankikliu šiek tiek padidinkite vaizdą.

Yra vaizdas, bet nėra garso

- Patikrinkite, ar garsumas nenustatytas į 0 lygį.
- Patikrinkite, ar garsas neišjungtas mygtuku **🔇**.
- Patikrinkite, ar visi laidai tinkamai prijungti.
- Jei garso signalas neaptinkamas, televizorius automatiškai išjungia garsą. Tai įprastas veikimas, ne gedimas.

Garso kokybė prasta

- Išbandykite sumaniojo garso nustatymą paspausdami **000** (Koreguoti), **Sumanusis garsas**.
- Patikrinkite, ar garsas nustatytas į Stereofoninį.

Garsas sklinda tik iš vieno garsiakalbio

- Patikrinkite Balanso nustatymą. Paspauskite **🏠 > Sąranka > TV nustatymų > Garsas > Balansas**. Pakoreguokite balansą slankikliu.

Garso delsa

- Jei transliuojant garsą iš namų kino sistemos garsas nesutampa su vaizdu, reikia nustatyti garso sinchronizavimo delką. Daugiau apie garso ir vaizdo sinchronizavimą žr. **Žinynas > Sąranka > Įrenginiai > Garso ir vaizdo sinchr.**

6.5 Įrenginiai

HDMI jungtys

- HDMI-HDCP procedūra gali trukti kelias sekundes, kol televizorius ims rodyti įrenginio vaizdą.
- Jei televizorius neatpažįsta įrenginio ir ekrane nerodomas vaizdas, bandykite persijungti nuo vieno prietaiso prie kito ir atgal bei paleisti HDCP procedūrą iš naujo. Arba išjunkite prietaisą ir vėl jį įjunkite.

- Jei garsas nuolat trūkčioja, žr. įrenginio naudotojo vadovą ir patikrinkite išvesties nustatymus. Jie tai nepadeda, prijunkite papildomą garso kabelį.
- Jei naudojamas DVI į HDMI adapteris, patikrinkite, ar papildoma garso jungtis yra vietoje ir ar DVI jungtis prijungta.

„EasyLink“ HDMI-CEC

- Patikrinkite, ar prijungtas įrenginys palaiko HDMI-CEC standartą ir ar tinkamai nustatytas. Skaitykite naudotojo vadovą, kuris tiekiamas su įrenginiu.
- Patikrinkite, ar tinkamai prijungtas HDMI laidas.

- Patikrinkite, ar televizoriuje įjungta „EasyLink“ ir įjungtas įrenginys.
- Patikrinkite, ar sistemos garso valdymas jūsų HDMI-CEC garso įrenginiuose yra tinkamai nustatytas. Skaitykite instrukcijas, kurios pateikiamos su įrenginiais.

Kompiuterio ekranas

- Prie televizoriaus prijungto kompiuterio ekrano dažnis su VGA arba DVI į HDMI adapteriu turi būti nustatytas kaip 60 Hz.
- Patikrinkite, ar kompiuteryje pasirinktas tinkamas skyros režimas. Žr. sąrašą **Žinynas > Specifikacijos > Ekranų skyros**.

6.6 Daugialypė terpė

Failai mano USB įrenginyje nerodomi

- Nustatykite savo įrenginį (fotoaparata) į suderinamą su „Mass Storage Class“ (laikmenos klase).
- USB prietaisas gali reikalauti specialios tvarkyklės programinės įrangos. Šios programinės įrangos negalima atsisiųsti į savo televizorių.

- Palaikomi ne visi garso ir vaizdo failai. Žr. **Žinynas > Specifikacijos > Daugialypė terpė**.

Failai iš USB prietaiso rodomi su trūkčiojimais

- USB prietaiso perdavimo geba riboja perdavimo spartą.

Failai mano kompiuteryje nerodomi

- Norint matyti failus savo namų tinkle su „Browse PC“, jūsų kompiuterio tinklo serverio programinė įranga turi būti nustatyta bendrai naudoti failus su televizoriumi. Suderinamos serverio programinės įrangos sąrašo ieškokite **Žinynas > Specifikacijos > Daugialypė terpė**.

6.7 Tinklas

Net TV neveikia

- Jei maršruto parinktuvas tinkamai prijungtas, patikrinkite, ar maršruto parinktuvas prijungtas prie interneto.
- Jums reikės didelės spartos interneto ryšio iš maršruto parinktuvo.

7 Specifikacijos

7.1 Programinė įranga

Programinės įrangos versija

Norėdami patikrinti dabartinę televizoriaus programinės įrangos versiją, paspauskite **🏠** > **Sąranka** > **Progr. įr. nustatymai**, paspauskite **Gerai**. Pasirinkite **Informacija apie esamą progr. įrangą** ir patikrinkite **Versija**.

Atviro kodo programinė įranga

Šiame televizoriuje naudojama atviro kodo programinė įranga. „Philips“ pagal pageidavimą gali pateikti visą mašinos nuskaitomą atitinkamą šaltinio kodą laikmenoje, naudojamoje programinės įrangos keitimosi duomenimis mechanizmuose, už kainą, neviršijančią fizinio šaltinio kopijavimo kainos.

Šis pasiūlymas galioja 3 metus nuo šio produkto pirkimo datos. Norėdami gauti šaltinio kodą, parašykite atviro kodo skyriui adresu. . .

Open Source Team, „Philips Electronics“
High Tech Campus Bld HTC-44
5600 AE Eindhoven
Nyderlandai
El. paštas: open.source@philips.com

Atviro kodo programinės įrangos licencijas galite paskaityti čia:
Žinynas > **Pradžia** > **Atviro kodo licencijos**.

7.2 Aplinkosauga

„Eco-label“ žymė

„Philips“ nuolat siekia sumažinti jos naujoviškų vartotojams skirtų gaminių poveikį aplinkai. Mes nukreipiame savo pastangas į aplinkosauginius patobulinimus gamybos metu, kenksmingų medžiagų sumažinimą, efektyvų energijos naudojimą, eksploatacijos pabaigos instrukcijas ir gaminių perdirbimą.



Dėl mūsų pastangų šis televizorius buvo apdovanotas Europos „Ecolabel“ – gėle (www.ecolabel.eu). Informacijos apie energijos sąnaudas budėjimo režimu, garantijos taisykles, atsargines dalis ir šio televizoriaus perdirbimą galite rasti savo šaliai skirtoje „Philips“ svetainėje adresu www.philips.com

Energijos taupymas

Šviesos daviklis

Taupant energiją integruotas aplinkos apšvietimo jutiklis sumažina televizoriaus ekrano šviesumą, jei aplinkos apšvietimas sumažėja.

Energijos taupymas



Televizoriaus energijos taupymo nuostata apima kelias televizoriaus nuostatas, dėl kurių sutaupoma energija.

Mažos energijos sąnaudos budėjimo režimu

Itin pažangi, pirmaujanti klasėje maitinimo grandinė sumažina televizoriaus energijos sąnaudas iki nepaprastai žemo lygio, tačiau neprarandamas nuolatinis veikimas budėjimo režimu.

Maitinimo valdymas

Pažangus šio televizoriaus maitinimo valdymas užtikrina efektyviausią energijos panaudojimą. Galite patikrinti, kaip jūsų asmeniniai televizoriaus nustatymai, ekrane rodomo vaizdo šviesumo lygis ir aplinkos apšvietimas keičia santykinę energijos sąnaudas.

Norėdami patikrinti santykinę energijos sąnaudas, paspauskite  > **Sąranka**, tada paspauskite . Pasirinkite **Žiūrėti demonstracinius filmukus** > **Aktyvus valdymas** ir paspauskite **Gerai**. Pasirinkite išmanųjį nustatymą, norėdami patikrinti atitinkamas reikšmes.

Eksploatacijos pabaiga

Seno gaminio ir maitinimo elementų šalinimas

Produktas sukurtas ir pagamintas naudojant aukštos kokybės medžiagas ir komponentus, kuriuos galima perdirbti ir naudoti pakartotinai.



Jei ant gaminio yra perbrauktos šiukšlių dėžės su ratukais simbolis, tai reiškia, kad gaminiui taikoma Europos Sąjungos direktyva 2002/96/EB.



Sužinokite apie vietinę atskiro surinkimo sistemą elektriniams ir elektroniniams gaminiams.

Laikykitės vietinių taisyklių ir neišmeskite senų gaminių su įprastomis buitinėmis atliekomis. Tinkamas senų gaminių šalinimas leidžia išvengti neigiamų padarinių aplinkai ir žmonių sveikatai.

Gaminyje yra maitinimo elementai, kurioms taikoma Europos Sąjungos direktyva 2006/66/EB, ir jų negalima išmesti kartu su įprastomis buitinėmis atliekomis.

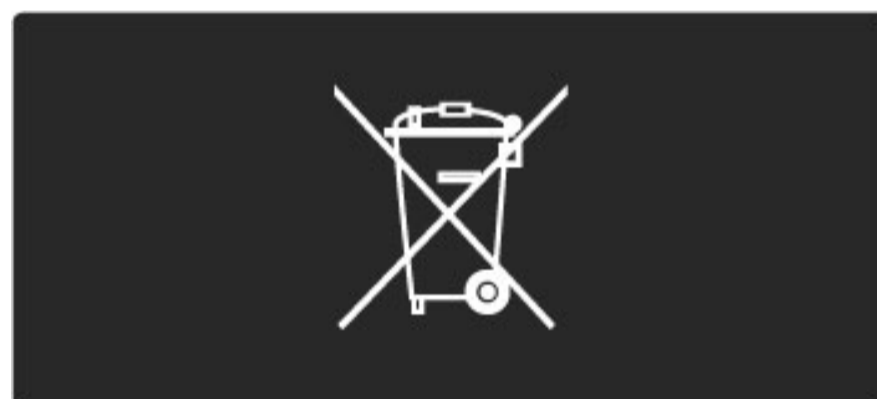

Sužinokite apie vietines atskiro maitinimo elementų surinkimo taisykles, nes tinkamas šalinimas leidžia išvengti neigiamų padarinių aplinkai ir žmonių sveikatai.

7.3 Galia ir priėmimas

Maitinimas

Produkto specifikacijos gali būti keičiamos be įspėjimo. Daugiau informacijos apie šio produkto specifikacijos žr. www.philips.com/support.

Maitinimas

- Maitinimo srovė: kintamoji srovė 220 – 240 V +/-10 %
- Aplinkos temperatūra: nuo 5 °C iki 35 °C
- Energijos naudojimas budėjimo režimu: < 0,15 W
- Energijos taupymo funkcijos: šviesos jutiklis, ekologiško veikimo režimas, vaizdo išjungimas (klausant radijo), automatinio išsijungimo laikmatis, ekonomiškų nustatymų meniu.

Priėmimas

- Antenos įvestis: 75 omų koaksialinė (IEC75)
- Televizijos sistema: DVB COFDM 2K / 8K
- Vaizdo įrašų atkūrimas: NTSC, SECAM, PAL
- DVB: DVB antžeminis*, DVB-T MPEG4*, DVB-C MPEG4*, DVB-S MPEG4 HD, MHEG, - (* žr. ant televizoriaus plokštelės nurodytas šalis)
- Imtuvo dažnių juostos: hiperjuosta, S kanalas, UHF, VHF

7.4 Ekranas ir garsas

Ekranas / vaizdas

- Įstrižainė:
 - 32PFL8605: 81 cm / 32 col.
 - 37PFL8605: 94 cm / 37 col.
 - 40PFL8605: 102 cm / 40 col.
 - 46PFL8605: 116 cm / 46 col.
 - 52PFL8605: 132 cm / 52 col.
- Vaizdo išryškinimas:
 - „Perfect Pixel HD“ variklis
 - 32PFL8605: 100 Hz ryškaus vaizdo LCD
 - 37, 40, 46, 52PFL8605: 200Hz ryškaus vaizdo LCD

- Ekranas tipas: LCD „Full HD“, kampinis LED foninis apšvietimas
- Skydelio skyra: 1920 x 1080 p
- Spalvų apdorojimas: 2250 trilijonų spalvų, 17 bitų RGB
- Ryškumas: 500 cd/m²
- Dinaminis kontrastas: 500 000:1
- Reakcijos laikas (įprastas): 1 (BEW ekviv.) ms

Garsas

- Išvesties galia (RMS): 2 x 10 W
- „Dolby Digital Plus“, „Dolby Pulse“ - „Dolby“ ir dvigubos D simbolis yra registruotieji „Dolby Laboratories“ prekių ženklai.
- Garsiakalbių tipai: 2 žemų tonų stiprintuvai

7.5 Ekranų skyra

Vaizdo įrašų formatai

Skyra – atnaujinimo dažnis

- 480i – 60 Hz
- 480p – 60 Hz
- 576i – 50 Hz
- 576p – 50 Hz
- 720p – 50 Hz, 60 Hz
- 1080i – 50 Hz, 60 Hz
- 1080p – 24 Hz, 25 Hz, 30 Hz
- 1080p – 50 Hz, 60 Hz

Kompiuterio formatai

Skyra – atnaujinimo dažnis

- 640 x 480p – 60 Hz (VGA/HDMI)
- 600 x 800p – 60 Hz (VGA/HDMI)
- 1024 x 768p – 60 Hz (VGA/HDMI)
- 1280 x 768p – 60 Hz (VGA/HDMI)
- 1360 x 765p – 60 Hz (VGA/HDMI)
- 1360 x 768p – 60 Hz (VGA/HDMI)
- 1280 x 1024p – 60 Hz (HDMI)
- 1920 x 1080i – 60 Hz (HDMI)
- 1920 x 1080p – 60 Hz (HDMI)

7.6 Daugialypė terpė

Jungtys

- USB
- „Ethernet“ LAN RJ-45

Palaikomi USB / atminties laikmenų formatai

- FAT 16, FAT 32, NTFS

Atkūrimo formatai

- MP3, AAC
- WMA v2 iki v9,2
- Nejudantys vaizdai : JPEG
- MPEG 1, MPEG 2, MPEG 4
- H.264 (MPEG-4 AVC)
- WMV9
- MPEG programų ir transporto transl. srautas
- AVI, MP4, MKV, ASF

Palaikoma daugialypės terpės serverio programinė įranga

- „Windows Media Player“ 11 (operacinei sistemai „Microsoft Windows XP“, „Vista“ arba „Windows 7“)
- „Google“ (operacinei sistemai „Windows XP“)
- „Twonky Media“ - „PacketVideo“ 4.4.9 (kompiuteriams ir „Intel MacOX“) (5.0.68 „MacOX“)
- „Sony Vaio Media Server“ (operacinei sistemai „Microsoft Windows XP“ arba „Vista“)
- „Sony PS3 media server“ (operacinei sistemai „Windows XP“)

- „Nero 8 - Nero MediaHome“ (operacinei sistemai „Microsoft Windows XP“)
- „DiXiM“ (operacinei sistemai „Windows XP“)
- „Macrovision Network Media Server“ (operacinei sistemai „Microsoft Windows XP“)
- „Fuppes“ (operacinei sistemai „Linux“)
- „uShare“ (operacinei sistemai „Linux“)
- „Philips NAS SPD8020“ (v. 1.2.9.47)

- „TVersity 1.7 pro“ (operacinei sistemai „Windows XP“)
- „Nokia“ N82, N96, N95
- „Nokia“ N78, N80, N81, 8GB, N800, N810, N92, N93, N93i, N96
- „Samsung“ SGH-i780

ESD taisyklės

Šis prietaisas atitinka ESD veikimo A kriterijų. Vartotojo pagalba reikalinga tada, kai prietaisas neveikia DLNA režimu dėl elektrostatinės iškrovos.

7.7 Prisijungimo galimybės

Galinė televizoriaus pusė

- EXT1 („Scart“): kairės / dešinės garso jungtis, CVBS įvestis, RGB
- EXT2 („Scart“): kairės / dešinės garso jungtis, CVBS įvestis, RGB
- EXT3: Y Pb Pr, kairės / dešinės garso jungtis
- VGA (D-sub 15), garso įvestis (3,5 mm stereo mini kištukas)
- HDMI 1 - ARC įv. (HDMI v1.4)
- HDMI 2 įv. (HDMI v1.3)
- HDMI 3 įv. (HDMI v1.3)
- Garso įvadas (DVI į HDMI) (3,5 mm stereo mini kištukas)

- Garso išvadas L/R - sinchronizuotas ekrane (koaksialinis S/PDIF)
- Ausinės (3,5 mm stereo mini kištukas)
- Tinklas – (RJ45)
- 3D išv. (tik 40PFL8605 ir 46PFL8605)

Šoninė televizoriaus pusė

- HDMI šoninis įvadas (HDMI v1.3)
- USB
- Bendrosios sąsajos anga (CAM)
- SD kortelės anga (didelės talpos SD) (kaip vaizdo įrašų atmintinė)

7.8 Matmenys ir svoriai

32PFL8605

Plotis 779 mm

Aukštis 496 mm

Gylis 44 mm

Svoris ±13 kg

. . . su televizoriaus stovu

Aukštis 532 mm

Gylis 228 mm

Svoris ±16 kg

37PFL8605

Plotis 900 mm

Aukštis 565 mm

Gylis 44 mm

Svoris ±16 kg

. . . su televizoriaus stovu

Aukštis 601 mm

Gylis 248 mm

Svoris ±19 kg

40PFL8605

Plotis 965 mm

Aukštis 600 mm

Gylis 50 mm

Svoris ±18 kg

. . . su televizoriaus stovu

Aukštis 636 mm

Gylis 248 mm

Svoris ±20 kg

46PFL8605

Plotis 1102 mm

Aukštis 675 mm

Gylis 51 mm

Svoris ±25 kg

. . . su televizoriaus stovu

Aukštis 711 mm

Gylis 268 mm

Svoris ±28 kg

52PFL8605

Plotis 1245 mm

Aukštis 758 mm

Gylis 51 mm

Svoris ±30 kg

. . . su televizoriaus stovu

Aukštis 802 mm

Gylis 268 mm

Svoris ±33 kg

UMv 3104 327 0034.3 - 100906

Rodyklė

A

Atviro kodo programinė įranga 80
Ausinių garsumas 47
Automatinis subtitrų paslinkimas 53

B

Balansas 47
Bendrosios sąsajos lizdas 71

C

CAM 71
CI+ 71

D

Daugialypės terpės serverio programinė įranga 51, 85
Didelės raiškos televizorius 9
Didelės raiškos vaizdo įrašas 10
DVB 49
DVI į HDMI adapteris 56
Dvigubas ekranas 40

E

Ekonomiški nustatymai 47
Ekrano kraštai 47
Energijos sąnaudos 81
Erdvinis garsas 27
Esama TV programinė įranga 54
ESD 85

G

Garso išvesties delsa 53
Garso nustatymai 47

H

HDMI jungtis 56
HDMI-ARC (grįžtamojo garso kanalas) 56
HDMI-CEC 52

I

Ieškoti 20
Infraraudonųjų spindulių jutiklis 22
Interaktyvioji televizija 41
Internetinė vaizdo įrašų parduotuvė 37
Interneto svetainės 36
Išvalyti „Net TV“ atmintį 36

J

Jungtys 56
Juodos juostos 30

K

Kanalai 28
Kanalų naujinimas 49
Kanalų sąrašas 25
Kanalų sąrašo parinktys 25
Klaviatūra ekrane 26
Klientų aptarnavimo centras 73

L

Laidinio tinklo ryšys 69
Laidinis tinklas 51
Laikrodis 50

M

Maršrutizatorius 51
Meniu Koreguoti 26
Meniu Parinktys 26

MHP 41
Muzika su nuotraukomis 42
Mėgstamiausieji kanalai 29

N

Namų tinklas 51
Naršymo meniu 24

P

Pasirinkti sąrašą 25
Paslėpti kanalai 26
Pertvarkyti kanalus 25
Pervadinti kanalą 25
Pradžios meniu 24
Pridėti įrenginius 24
Priėmimo kokybė 49

R

Radijo kanalai 28

S

SD atminties kortelė 37
SD kortelės anga 70
Sienos spalva 33
Skaitmeninis garso laidas 56
Skaitmeninis tekstas 39
Stovas „du viename“ 11
Sumanusis garsas 30

T

T.O.P. teletekstas 40
Televizoriaus apžvalga 7
Televizoriaus žiūrėjimas 28
Titrų kalba 45
Trinti įrenginį 24
Trinti „Net TV“ istoriją 37
Tėvų kontrolė 44

U

Universali prieiga 46
Užrakto kodas 44

V

Vaizdo (CVBS) jungtis 57
Vaizdo delsa 65
Vaizdo nustatymai 47
Vaizdo pastūmimas 27
Vaizdo įrašo parinkimas 28
Vaizdo įrašų atkūrimas 42

Į

Įjungti nutildžius 45
Įrenginio pervadinimas 24

Ž

Žiūrėti nuotrauk. 42

„

„Ambilight“ 33
„Ambilight“ spalva 33
„Component video“ YPbPr 56
„Net TV“ 35
„Net TV“ užraktas 35
„Perfect Pixel HD“ variklis 47
„Pixel Plus“ sąsaja 53

AGB32-JLA-15.1005

(Report No. / Numéro du Rapport)

CE2010

*(Year in which the CE mark is affixed)
(Année au cours de laquelle le marquage CE a été apposé)*

EC DECLARATION OF CONFORMITY

(DECLARATION DE CONFORMITE CE)

We / Nous, PHILIPS CONSUMER LIFESTYLE BV.

(Name / Nom de l'entreprise)

TUSSENDIEP 4, 9206 AD DRACHTEN, NETHERLANDS

(address / adresse)

declare under our responsibility that the electrical product:

(Déclarons sous notre propre responsabilité que le produit électrique:)

Philips

(brand name, nom de la marque)

32/40/46PFL9705H/12 H/60 K/02 M/08, 58PFL9955H/12

(Type version or model, référence ou modèle)

LCD Television Receiver with integrated Wi-Fi module WUS-N11

(product description, description du produit)

to which this declaration relates is in conformity with the following standards:

(Auquel cette déclaration se rapporte, est conforme aux normes harmonisées suivantes)

EN60065:2002+A1:2006, A11:2008

EN61000-4-3:2006, -4-4:2004

EN55013:2001+A1:2003, A2:2006

EN300328: V1.7.1

EN55020:2007 EN55022:2006

EN301489-17: V1.8.1+V1.3.2:2008

EN61000-3-2:2006, -3-3:1995+A1:2001

EN62311:2008 EN62087:2003

EN61000-4-2:1995+A1:1998, A2:2001

EN55024:1998+A1:2001, A2:2003

(title, number and date of issue of the standard / titre, numéro et date de parution de la norme)

following the provisions of LVD, EMC, EuP and R&TTE Directives

(Conformément aux exigences essentielles de)

and is produced by a manufacturing organisation on ISO9001 level.

(Et sont fabriqués conformément à une qualité au moins conforme à la norme ISO 9001)



Brugge, 2010-05-06

(place, date / lieu, date)

Jan Laurent, Approbation Mgr.

(signature, name and function / signature, nom et fonction)



Contact information

Argentina	0800 8888 7532 (gratuito)	Magyarország	06 80018 189 (Ingyenes hívás)
België / Belgique	0800 80 190 (gratis / gratuit)	Nederland	0800 023 0076 (gratis)
Brazil	0800 701 0203	Norge	2270 8111 (lokalsamtale)
	Sao Paulo (11) 2121 0203	Österreich	0800 180 016 (kostenlos)
България	+3592 489 99 96	Polska	022 3491504 (połączenie lokalne)
	(Местен разговор)	Portugal	800 780 903 (grátis)
Česká republika	800 142840 (Bezplatný hovor)	România	0800 894910 (gratis)
China / 中国	4008 800 008	Россия	
Danmark	3525 8759 (lokalt opkald)		- Москва (495) 961-1111 - Местный звонок
Deutschland	0800 000 7520 (kostenlos)		- 8-800-200-0880 - Местный звонок
Ελλάδα	0 0800 3122 1280	Suisse / Schweiz / Svizzera	
	Κλήση χωρίς χρέωση		0800 002 050 (kostenlos / gratuit / gratuito)
España	900 800 655 (gratuito)	Србија	+381 114 440 841 (Lokalni poziv)
Estonia	6008600 (local)	Slovakia	0800 004537 (Bezplatný hovor)
France	0805 025 510 (gratuit)	Slovenija	00386 1 280 95 00 (Lokalni klic)
Hrvatska	01 6403 776 (Lokalni poziv)	Suomi	09 23113415 (paikallispuhelu)
Italia	800 088 774 (gratuito)	Sverige	08 5792 9100 (lokalsamtal)
Ireland	0160 11 161 (free)	Thailand / ประเทศไทย	66 2 652 8652
Northern Ireland	0800 055 6882	Türkiye	0800 261 3302 (Şehiriçi arama)
Казакстан	007 727 250 66 17 (lokal)	United Kingdom	0800 331 6015 (toll free)
Latvia	527 37691 (local)		
Lithuania	67228896 (local)		
Luxembourg / Luxemburg			
	0800 26 550 (kostenlos / gratuit)		



Non-contractual images / Images non contractuelles / Außervertragliche Bilder
All registered and unregistered trademarks are property of their respective owners.

Specifications are subject to change without notice
Trademarks are the property of Koninklijke Philips Electronics N.V. or their respective owners
2010 © Koninklijke Philips Electronics N.V. All rights reserved

www.philips.com