

Register your product and get support at
www.philips.com/welcome



19PFL3404/12
22PFL3404/12
26PFL3404/12
32PFL3404/12
32PFL3614/12
42PFL3604/12
42PFL3704/12

SR Korisnički priručnik

PHILIPS



Österreich	0810 000205	€0.07 pro Minute
België/Belgique	078250145	€0.06 Per minuut/Par minute
България	+3592 489 99 96	Местен разговор
Hrvatska	01 6403 776	Lokalni poziv
Česká republika	800142840	Bezplatný hovor
Danmark	3525 8759	Lokalt opkald
Estonia	6008600	local
Suomi	09 2311 3415	paikallispuhelu
France	0821 611655	€0.09 Par minute
Deutschland	01803 386 852	€0.09 pro Minute
Ελλάδα	0 8000 3122 1280	Κλήση χωρίς χρέωση
Magyarország	0680018189	Ingyenes hívás
Ireland	North 0800 055 6882 South 1800-PHILIPS 7445477	free
Italia	840320086	€0.08 Al minuto
Қазақстан	+7 727 250 66 17	local
Latvia	67228896	local
Lithuania	52737691	local
Luxemburg/Luxembourg	40 6661 5644	Ortsgespräch/Appel local
Nederland	0900 8407	€0.10 Per minuut
Norge	2270 8111	Lokalsamtale
Polska	(022) 3491504	połączenie lokalne
Portugal	800 780 903	Chamada local
România	031-810 71 25 0800-89 49 10	Apel local
Россия	Moscow (495) 961-1111 Outside Moscow 8-800-200-0880	Местный звонок
Србија	+381 114 440 841	Lokalni poziv
Slovensko	0800 004537	Bezplatný hovor
Slovenija	00386 12 80 95 00	lokalni klic
España	902 888 784	€0.10 Por minuto
Sverige	08 5792 9100	Lokalsamtal
Suisse/Schweiz/Svizzera	0844 800 544	Appel local/Ortsgespräch/Chiamata locale
Türkiye	0800 261 3302	Şehiriçi arama
United Kingdom	General No: 0870 900 9070 General National Rate No: 0870 911 0036	local
Україна	8-800-500-69-70	Місцевий виклик

This information is correct at the time of press. For updated information, see www.philips.com/support.

Sadržaj

1 Napomena	2
2 Važno	4
3 Pregled televizora	6
Bočne kontrole i indikatori	6
Daljinski upravljač	6
4 Korišćenje proizvoda	8
Uključivanje/isključivanje televizora ili prelazak u režim pripravnosti	8
Menjanje kanala	8
Gledanje sadržaja sa povezanih uređaja	9
Podesite nivo jačine zvuka televizora	9
Korišćenje teleteksta	9
5 Korišćenje dodatnih karakteristika proizvoda	10
Pristupanje menijima televizora	10
Izmena postavki slike i zvuka	10
Korišćenje naprednih funkcija teleteksta	13
Sačinite i koristite liste omiljenih kanala	13
Korišćenje tajmera	14
Korišćenje TV brave	15
Korišćenje časovnika televizora	16
Izmena preferiranih postavki televizora	16
Pristupanje kanalu dekodera	17
Pokretanje demonstracije televizora	17
Ponovno podešavanje televizora na fabričke postavke	17
6 Instaliranje kanala	18
Automatsko instaliranje kanala	18
Manuelno instaliranje kanala	19
Preimenovanje kanala	20
Preuređivanje kanala	20
7 Povezivanje uređaja	21
Priključak na zadnjoj strani za televizore dijagonale 19-22 inča	21

Priključak na zadnjoj strani za televizore dijagonale 26 inča i više	21
Bočni priključak	22
Priključite računar	22
Korišćenje funkcije Philips EasyLink	23
Korišćenje Kensington brave	23
8 Informacije o proizvodu	24
Podržane rezolucije ekrana	24
Podešivač / Prijem / Prenos	24
Daljinski upravljač	24
Energija	24
Podržani nosači za televizor	24
9 Rešavanje problema	25
Opšti problemi sa televizorom	25
Problemi sa TV kanalima	25
Problemi sa slikom	25
Problemi sa zvukom	26
Problemi sa povezivanjem pomoću HDMI priključka	26
Problemi sa priključivanjem računara	26
Obratite nam se	26
10 Indeks	27

1 Napomena

2009 © Koninklijke Philips Electronics N.V. Sva prava zadržana.

Specifikacije mogu biti promjenjene bez prethodne najave. Zaštitni žigovi predstavljaju vlasništvo Koninklijke Philips Electronics N.V. ili njihovih vlasnika. Kompanija Philips zadržava pravo da izmeni proizvode u bilo kom trenutku, bez obaveze da prilagodi prethodno proizvedene uređaje.

Materijal u ovom priručniku smatra se prikladnim za predviđenu upotrebu ovog sistema. Da bi se proizvod, njegovi delovi ili procedure koristili u svrhe koje nisu navedene u ovom dokumentu, potrebno je dobiti potvrdu njihove zakonitosti i prikladnosti. Kompanija Philips garantuje da sâm materijal ne krši nijedan patent u Sjedinjenim Američkim Državama. Osim ove, ne daje se nijedna izričita ili podrazumevana garancija.

Garancija

- Rizik od povrede, oštećenja televizora ili gubitka garancije! Nikada ne pokušavajte da sami popravite televizor.
- Televizor i dodatnu opremu koristite jedino na način koji je predvideo proizvođač.
- Znak upozorenja utisnut na zadnjoj strani televizora označava opasnost od električnog udara. Nikada ne skidajte poklopac televizora. Za servisiranje i popravke uvek kontaktirajte Philipsovu službu za podršku kupcima.



Garanciju će poništiti svaka radnja koja je u ovom priručniku izričito zabranjena, odnosno svaka modifikacija ili procedura pri montiranju koja nije preporučena ili dozvoljena u ovom priručniku.

Karakteristike piksela

Ovaj LCD proizvod ima veliki broj piksela za boju. Iako efektivnih piksela ima 99,999% ili više, na ekranu se stalno mogu pojavljivati crne ili sjajne tačkice (crvene, zelene ili plave). U pitanju je konstrukciono svojstvo ekrana (u okviru prihvaćenih industrijskih standarda), a ne greška u radu proizvoda.

Usklađenost sa EMF standardima

Kompanija Koninklijke Philips Electronics N.V. proizvodi i prodaje mnoge korisničke proizvode koji, kao i svi elektronski uređaji, imaju mogućnost emitovanja i primanja elektromagnetnih signala. Jedan od glavnih principa poslovanja kompanije Philips jeste preduzimanje svih potrebnih zdravstvenih i bezbednosnih mera predostrožnosti za naše proizvode, usklađivanje sa svim važećim zakonskim propisima i ispunjavanje svih EMF standarda koji važe u trenutku proizvodnje uređaja.

Kompanija Philips posvećeno radi na razvijanju, proizvodnji i prodaji proizvoda koji nisu škodljivi po zdravlje. Kompanija Philips potvrđuje da su njeni proizvodi, ako se koriste pravilno i u predviđene svrhe, bezbedni za korišćenje prema naučnim dokazima koji su danas dostupni. Kompanija Philips aktivno učestvuje u razvijanju međunarodnih EMF i bezbednosnih standarda, što joj omogućava da predvidi dalji razvoj na polju standardizacije i na vreme ga primeni na svoje proizvode.

Osigurač za struju (samo za Veliku Britaniju)

Ovaj televizor je opremljen odobrenim izlivenim utikačem. Ukoliko je neophodno da se zameni osigurač za struju, on se mora zameniti osiguračem iste vrednosti, kao što je prikazano na utikaču (primer 10A).

- 1 Uklonite poklopac osigurača i osigurač.

- 2** Osigurač za zamenu mora biti usaglašen sa BS 1362 i imati znak za odobrenje ASTA. Ako je osigurač izgubljen, obratite sa vašem prodavcu da potvrdite tačan tip.
- 3** Ponovo postavite poklopac na osiguraču. Da bi se održala usaglašenost sa direktivom EMC, utikač za struju na ovom proizvodu se ne sme uklanjati sa električnog kabla.

Autorsko pravo



Logotipi VESA, FDMI i VESA Mounting Compliant predstavljaju zaštitne žigove organizacije VESA (Video Electronics Standards Association).

® Kensington i Micro Saver predstavljaju registrovane zaštitne žigove korporacije ACCO World u Sjedinjenim Američkim Državama, sa izdatim registracijama i podnetim zahtevima u drugim zemljama širom sveta.

Svi ostali registrovani i neregistrovani zaštitni žigovi predstavljaju vlasništvo njihovih vlasnika.

2 Važno

Pročitajte i razumite sva uputstva pre korišćenja televizora. Ukoliko dođe do oštećenja zbog nepridržavanja uputstava, garancija se neće primenjivati.

Bezbednost

- Rizik od električnog udara ili požara!
 - Nikada nemojte izlagati televizor kiši ili vodi. Nikada nemojte postavljati posude sa vodom, npr. vaze, pored televizora. Ako se tečnost prolje na televizor, odmah iskopčajte televizor iz struje. Kontaktirajte službu kompanije Philips za brigu o potrošačima radi provere televizora pre korišćenja.
 - Nikada nemojte postavljati televizor, daljinski upravljač ili baterije u blizinu otvorenog plamena ili drugih toplotnih izvora, uključujući i direktnu sunčevu svetlost . Da biste sprečili širenje vatre, sveće i druge izvore plamena uvek držite podalje od televizora, daljinskog upravljača i baterija.



- Nikada nemojte stavljati predmete u ventilacione otvore ili u druge otvore televizora.
- Kada se televizor okreće, uverite se da kabl za napajanje nije zategnut. Zatezanje električnog kabla može dovesti do labavih veza i prouzrokovati varničenje.
- Rizik od kratkog spoja ili požara!

- Nikada nemojte izlagati daljinski upravljač ili baterije kiši, vodi ili preteranoj toploti.
- Izbegavajte delovanje sile na kablove napajanja. Labavi kablovi napajanja mogu izazvati varničenje ili požar.
- Rizik od povrede ili oštećenja televizora!
 - Za podizanje i prenošenje televizora, koji teži više od 25 kilograma, potrebno je dvoje ljudi.
 - Prilikom montiranja televizora na postolje, koristite isključivo priloženo postolje. Čvrsto pričvrstite televizor za postolje. Televizor postavite na ravnu površinu koja može da izdrži ukupnu težinu televizora i postolja.
 - Prilikom montiranja televizora na zid, koristite isključivo zidni nosač koji može da izdrži težinu televizora. Zidni nosač pričvrstite za zid koji može da izdrži ukupnu težinu televizora i nosača. Kompanija Koninklijke Philips Electronics N.V. ne snosi odgovornost za nezgode, povrede i štetu koje su posledica nepravilnog montiranja na zid.
- Rizik od povreda kod dece! Pridržavajte se ovih mera predostrožnosti da biste sprečili prevrtanje televizora i nastanak povreda kod dece:
 - Nikada ne postavljajte televizor na površinu prekrivenu tkaninom ili drugim materijalom koji sa nje može biti povučen.
 - Uverite se da nijedan deo televizora ne seže preko ivica površine.
 - Nikada ne postavljajte televizor na visok nameštaj (kao što je orman za knjige) bez pričvršćivanja i nameštaja i televizora za zid ili odgovarajući oslonac.
 - Podučite decu o opasnostima sa kojima se mogu suočiti penjući se na nameštaj da bi dohvatila televizor.
- Rizik od pregrevanja! Nikada ne postavljajte televizor u ograničen prostor. Ostavite prostor od najmanje 10 cm oko

televizora radi ventilacije. Neka zavese ili drugi predmeti nikada ne prekrivaju otvore za ventilaciju televizora.

- Rizik od oštećenja televizora! Pre nego što priključite televizor u utičnicu napajanja, obezbedite da napon napajanja odgovara vrednosti utisnutoj na zadnjoj strani televizora. Nikada ne priključujte televizor u utičnicu ukoliko se napon napajanja razlikuje.
- Rizik od povrede, požara ili oštećenja kabla za napajanje! Nikada nemojte postavljati televizor ili druge predmete preko kabla za napajanje.
- Radi lakšeg izvlačenja kabla napajanja televizora iz utičnice napajanja, vodite računa o tome da je kabl u svakom trenutku u potpunosti pristupačan.
- Prilikom izvlačenja kabla uvek vucite utikač, a ne kabl.
- Isključite televizor iz struje i izvucite antenu pre oluje sa grmljavinom. Za vreme oluje sa grmljavinom, nemojte dodirivati televizor, kabl za napajanje ili kabl antene.
- Rizik od oštećenja sluha! Izbegavajte korišćenje slušalica pri veoma glasnom zvuku ili tokom dužih vremenskih perioda.
- Ukoliko se televizor transportuje na temperaturama nižim od 5°C, raspakujte ga i sačekajte da se njegova temperatura izjednači sa temperaturom u prostoriji pre nego što ga uključite u struju.

Zaštita ekrana

- Izbegavajte nepokretne slike što je više moguće. Nepokretne slike su slike koje se na ekranu zadržavaju tokom dužeg vremena. U primere spadaju: meniji na ekranu, crne pruge i prikaz tačnog vremena. Ako morate da koristite nepokretne slike, smanjite kontrast i svetlinu ekrana da biste izbegli njegovo oštećenje.
- Isključite televizor iz struje pre čišćenja.

- Očistite televizor i okvir suvom, vlažnom tkaninom. Nikada nemojte koristiti materije kao što su alkohol, hemijska sredstva ili sredstva za čišćenje u domaćinstvu za čišćenje televizoru.
- Rizik od oštećenja ekrana televizora! Nikada nemojte dodirivati, trljati niti udarati ekran bilo kakvim predmetima.
- Da biste izbegli deformacije ili bleđenje boja, izbrišite kapljice vode što je pre moguće.

Odlaganje starog proizvoda i baterija



Proizvod je projektovan i proizveden uz upotrebu visokokvalitetnih materijala i komponenti koji se mogu reciklirati i ponovo upotrebiti.



Simbol precrtanog kontejnera za otpatke na proizvodu znači da je taj proizvod obuhvaćen Evropskom direktivom 2002/96/EC. Molimo vas da se informišete o lokalnom sistemu za zasebno prikupljanje odbačenih električnih i elektronskih proizvoda.

Molimo postupajte u skladu sa lokalnim propisima i ne odlažite stare proizvode sa uobičajenim otpadom iz domaćinstva. Pravilno odlaganje starog proizvoda doprinosi sprečavanju potencijalno negativnih posledica po životnu sredinu ili zdravlje ljudi.



Proizvod sadrži baterije obuhvaćene Evropskom direktivom 2006/66/EC, koje ne mogu biti odlagane sa uobičajenim otpadom iz domaćinstva.

Molimo vas da se informišete o lokalnim propisima o zasebnom prikupljanju istrošenih baterija jer pravilno odlaganje doprinosi sprečavanju negativnih posledica po životnu sredinu ili zdravlje ljudi.

3 Pregled televizora

U ovom odeljku dat je pregled često korišćenih komandi i funkcija televizora.

Bočne kontrole i indikatori

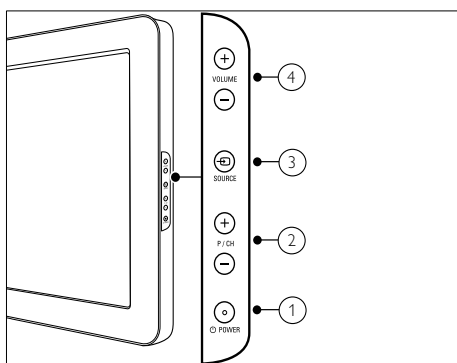

- ① **POWER:** Uključivanje ili isključivanje proizvoda. Proizvod se u potpunosti isključuje samo ako se isključi iz struje.
- ② **P/CH +/-:** Prebacuje na sledeći ili prethodni kanal.
- ③ **SOURCE:** Bira priključene uređaje.
- ④ **VOLUME +/-:** Povećava ili smanjuje jačinu zvuka.

Daljinski upravljač

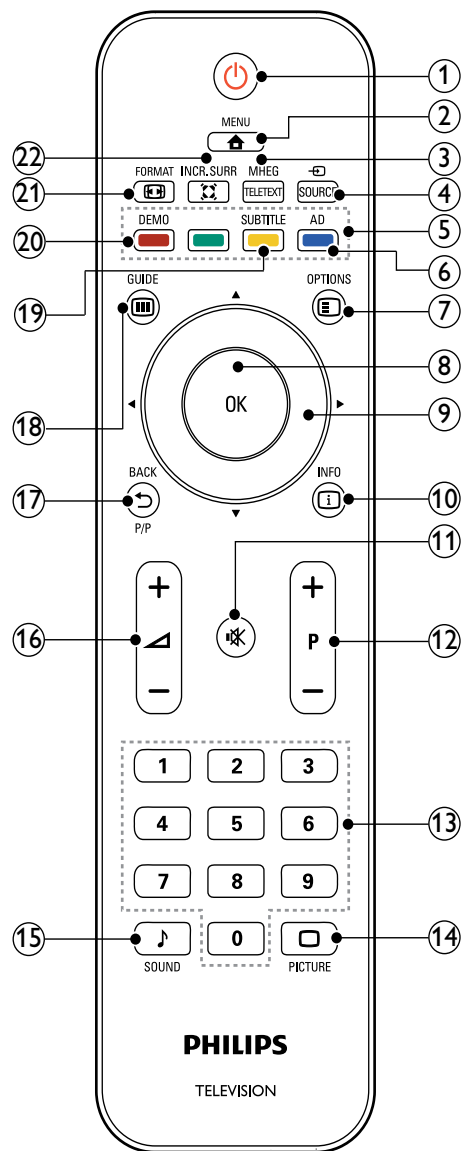

- ① **⏻ (Stanje pripravnosti-Uključeno)**
- Prebacuje televizor u režim pripravnosti ukoliko je on uključen.
 - Uključuje televizor ukoliko je on u režimu pripravnosti.
- ② **🏠 MENU**
Uključuje ili isključuje glavni meni.
- ③ **MHEG/TELETEXT**
Uključuje/isključuje teletekst.
- ④ **📺 SOURCE**
Bira priključene uređaje.
- ⑤ **Tasteri u boji**
Izbor zadataka ili opcija.
- ⑥ **AD (Audio deskriptor) (Samo za RF digitalnu televiziju)**
Samo za Ujedinjeno Kraljevstvo:
Uključivanje audio komentara za osobe oštećenog vida.
- ⑦ **ⓘ OPTIONS**
Pristupanje opcijama u vezi sa trenutnom aktivnošću ili izborom.
- ⑧ **OK**
Potvrda unosa ili izbora i prikaz tabele sa informacijama o kanalu prilikom praćenja TV programa.
- ⑨ **⏪⏩ (Navigacioni tasteri)**
Kreće se kroz menije.
- ⑩ **ℹ️ INFO**
Prikazuje informacije o programu, ukoliko su dostupne. Ukoliko su informacije prikazane na više strana, pritisnite **OPTIONS** za prelazak na sledeću stranu.
- ⑪ **🔇 (Isključen zvuk)**
Isključivanje ili ponovno uključivanje izlaznog audio signala.
- ⑫ **P +/- (Program +/-)**
Prebacuje na sledeći ili prethodni kanal. Kada je meni televizora uključen, ovo funkcioniše kao prelazak na vrh/dno strane.
- ⑬ **0-9 (Numerički tasteri)**
Izbor kanala ili postavke.
- ⑭ **🖼️ PICTURE (Inteligentna slika:)**
Pokretanje menija za sliku.
- ⑮ **🎵 SOUND (Funkcija Smart Sound)**
Pokretanje menija za zvuk.
- ⑯ **🔊 +/- (Jačina zvuka +/-)**
Povećava ili smanjuje jačinu zvuka.
- ⑰ **⏮️ BACK P/P (Prethodni kanal)**
- Povratak na prethodni ekran.
 - Povratak na kanal koji ste prethodno pratili.
- ⑱ **📖 GUIDE**
Prebacivanje između tabele sa informacijama o kanalu i liste programa.
- ⑲ **SUBTITLE (Samo za RF digitalnu televiziju)**
Aktivira ili deaktivira titlove.
- ⑳ **DEMO**
Uključuje ili isključuje demonstracioni meni.
- ㉑ **🖼️ FORMAT**
Bira format slike.
- ㉒ **🔊 INCR. SURR**
Aktivira Incredible Surround za stereo izvore. Aktivira prostorni režim za mono izvore.

4 Korišćenje proizvoda

Ovaj odeljak će vam pomoći u vršenju osnovnih operacija (pogledajte 'Korišćenje dodatnih karakteristika proizvoda' na strani 10).

Uključivanje/isključivanje televizora ili prelazak u režim pripravnosti

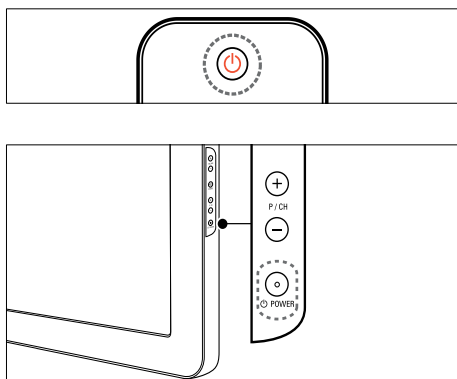

Za uključivanje

- Ako je indikator režima pripravnosti isključen, pritisnite **POWER** na bočnoj strani televizora.
- Ako indikator režima pripravnosti svetli crvenom bojom, pritisnite **POWER** (**Stanje pripravnosti-Uključeno**) na daljinskom upravljaču.

Za uključivanje u režim pripravnosti

- Pritisnite **POWER** (**Stanje pripravnosti-Uključeno**) na daljinskom upravljaču.
↳ Indikator režima pripravnosti počinje da svetli crvenom bojom.

Za isključivanje

- Pritisnite **POWER** na bočnoj strani televizora.
↳ Indikator režima pripravnosti se isključuje.

Savjet

- Iako vaš televizor troši veoma malo električne energije kada je u stanju pripravnosti, energija se i dalje troši. Ako tokom dužeg vremenskog perioda ne koristite televizor, izvucite kabl napajanja iz utičnice.

Napomena

- Ako ne možete da pronađete daljinski upravljač, a želite da uključite televizor iz režima pripravnosti, pritisnite **P/CH +/-** ili **SOURCE** na bočnoj strani televizora.

Menjanje kanala

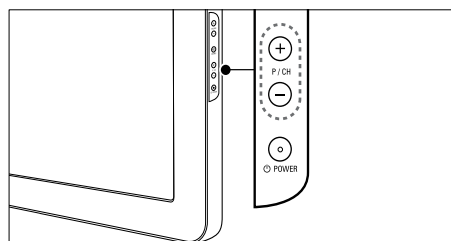
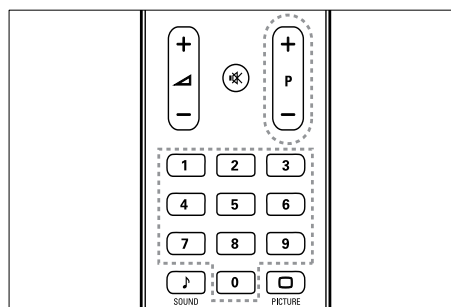

- Pritisnite **P +/-** na daljinskom upravljaču ili **P/CH +/-** na bočnoj strani televizora.
- Unesite broj kanala pomoću **Numerički tasteri**.
- Korišćenje tabele sa informacijama o kanalu.

Napomena

- Kada koristite listu favorita, možete izabrati jedino kanale koji se nalaze na listi.

Gledanje sadržaja sa povezanih uređaja

Napomena

- Uključite uređaj pre nego što ga izaberete kao izvor signala za televizor.

Pritisnite taster za izvor

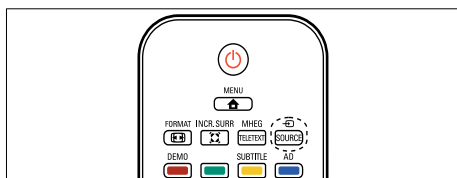

- 1 Pritisnite **SOURCE**.
↳ Pojaviće se lista izvora.
- 2 Pritisnite **Navigacioni tasteri** za izbor uređaja.
- 3 Pritisnite **OK** za potvrdu izbora.
↳ Televizor prelazi na izabrani uređaj.

Podesite nivo jačine zvuka televizora

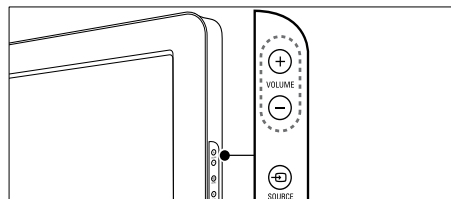
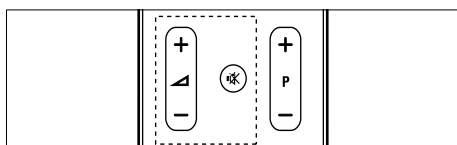

Za povećavanje ili smanjenje jačine zvuka

- Pritisnite **+/-**.
- Pritisnite **VOLUME +/-** sa bočne strane televizora.

Za isključivanje ili ponovno uključivanje zvuka

- Pritisnite **🔇** za isključivanje zvuka.
- Ponovo pritisnite **🔇** da uključite zvuk.

Korišćenje teleteksta

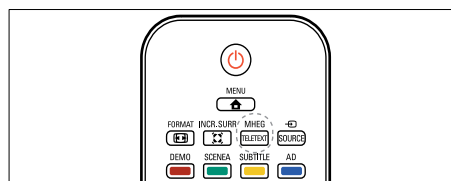

- 1 Pritisnite taster **MHEG/TELETEXT**.
↳ Pojavljuje se glavna indeksna strana.
- 2 Stranicu birate na sledeći način:
 - Pritisnite **Numerički tasteri** za unos broja stranice
 - Pritisnite **P +/-** ili **▲▼** da pogledate sledeću ili prethodnu stranicu.
 - Pritisnite **Tasteri u boji** za izbor stavke označene bojom
 - Pritisnite **↩ BACK** za povratak na stranu koju ste prethodno gledali.
- 3 Pritisnite **MHEG/TELETEXT** za izlazak iz režima teleteksta.

5 Korišćenje dodatnih karakteristika proizvoda

Pristupanje menijima televizora

Meniji vam pomažu prilikom instaliranja kanala, izmena u postavkama slike i zvuka i pristupanja ostalim funkcijama.

- 1 Pritisnite taster **MENU**.
↳ Pojaviće se ekran menija.

Slika	Intelig. slika	•
	Kontrast	•
Zvuk	Osvetljaj	•
	Boja	•
Odlike	Nijansa	•
	Oštrina	•
Instaliranje	Smanjenje šuma	•
	Ton boje	•

- 2 Pritisnite **▲▼◀▶** za izbor jednog od sledećih menija i kretanje kroz njega.
 - **[Slika]** Podešavanje postavke slike za postizanje optimalnog načina praćenja sadržaja.
 - **[Zvuk]** Podešavanje postavke zvuka.
 - **[Odlike]** Pristupanje različitim funkcijama, kao što su tajmer, zaključavanje televizora i demonstracija.
 - **[Instaliranje]** Izbor menija za instaliranje kanala, podešavanje preferiranih postavki i vraćanje televizora na fabričke postavke.
- 3 Pritisnite **OK** za potvrdu izbora.

Savjet

- Pritisnite **MENU** u bilo kom trenutku da biste izašli iz menija.
- Pritisnite **BACK** za povratak na prethodni ekran.

Izmena postavki slike i zvuka

Izmenite postavke zvuka i slike prema svom nahođenju. Možete primeniti unapred određene postavke, ili postavke menjati manuelno.

Korišćenje inteligentne slike

Korišćenje inteligentne slike za primenu unapred određenih postavki slike.

- 1 Pritisnite taster **PICTURE**.
↳ Pojaviće se meni **[Intelig. slika]**.
- 2 Pritisnite **▲▼** za izbor jedne od sledećih postavki inteligentne slike.
 - **[Lično]** Lista prilagođenih ličnih postavki slike.
 - **[Živo]** Maksimalan nivo postavki slike.
 - **[Standardno]** Postavke slike prilagođene najvećem broju okruženja i tipova video sadržaja.
 - **[Film]** Primena idealnih postavki slike za gledanje filmova.
 - **[Igra]** Primena maksimalnog nivoa postavki za igre sa brzim pokretima slike.
 - **[Štednja energije]** Primena postavki slike koje omogućavaju nisku potrošnju električne energije.
- 3 Pritisnite **OK** za potvrdu izbora.
↳ Primenjuje se izabrana postavka inteligentne slike.

Manuelno podešavanje postavki slike

- 1 Pritisnite taster **MENU**.
- 2 Pritisnite **OK** da biste izabrali **[Slika]**.
↳ Pojaviće se meni **[Slika]**.
- 3 Pritisnite **▲▼◀▶** za izbor neke od sledećih postavki slike.
 - **[Intelig. slika]** Pristupanje unapred određenim postavkama inteligentne slike.
 - **[Kontrast]** Podešava intenzitet prikaza svetlih delova ekrana, dok tamni delovi ekrana ostaju nepromenjeni.
 - **[Osvetljaj]** Podešava intenzitet prikaza i nivo detalja tamnih delova ekrana.
 - **[Boja]** Podešava zasićenost boja.
 - **[Nijansa]** Kompenzuje varijacije boja u programima u NTSC standardu.
 - **[Oštrina]** Podešava nivo oštine prikazanih detalja slike.
 - **[Smanjenje šuma]** Filtrira i smanjuje šum u slici.
 - **[Ton boje]** Podešava balans boja slike.
 - **[Prilag. ton boje]** Zadaite prilagođenu postavku tona boje.
 - **[Dig. CrystalClear]** Digitalnim putem podešava kvalitet slike za optimalni kontrast, boju i oštrinu.
 - **[Dinam. kontrast]** Automatski poboljšava kontrast slike. Preporučeno je podešavanje **[Srednje]**.
 - **[Dinam. poz. osv.]** Podešava jarkost pozadinskog osvetljenja u skladu sa osvetljenjem prostorije.
 - **[MPEG smanj. sm.]** Omogućava glatkiji prelaz između digitalnih slika. Ovu funkciju možete uključiti ili isključiti.
 - **[Optimizacija boja]** Boje postaju življe, a rezolucija detalja jarkih boja se poboljšava. Ovu funkciju možete uključiti ili isključiti.

- **[PC režim]** Podešavanje slike kada je računar povezan sa televizorom preko HDMI ili DVI priključka.
- **[Format slike]** Promena formata slike.
- **[Horiz. pomak]** Horizontalno podešavanje slike za PC-VGA ili YPbPr (EXT2 ili EXT3).
- **[Vert. pomak]** Vertikalno podešavanje slike za PC-VGA ili YPbPr (EXT2 ili EXT3).

Menjanje formata slike

- 1 Pritisnite taster **FORMAT**.
↳ Pojaviće se traka za izbor formata slike.
- 2 Pritisnite **▲▼** za izbor formata slike.
↳ Aktivira se izabrani format slike.
- 3 Pritisnite **OK** za potvrdu izbora.

Rezime formata slike

Mogu se konfigurisati sledeće postavke slike.



Napomena

- U zavisnosti od formata izvornog signala slike, neke postavke slike nisu raspoložive.

	[Auto format] (Nije za PC režim.) Automatsko povećanje slike za najbolje uklapanje u ekran. Titlovi ostaju vidljivi.
	[Super zumiranje] (Nije za HD i PC režim.) Uklanja crne pruge sa ivica kod programa u formatu 4:3. Javlja se minimalno izobličenje.
	[4:3] Prikazuje klasični format 4:3.
	[Zum. titlova] Prikazuje format slike 4:3 preko celog ekrana, sa titlovima. Deo vrha slike je odsečen.
	[Proš. slike 14:9] (Nije za HD i PC režim.) Skalira format 4:3 na 14:9.
	[Proš. slike 16:9] (Nije za HD i PC režim.) Skalira format 4:3 na 16:9.
	[Široki ekran] Razvlači klasični format 4:3 u format 16:9.
	[Bez skaliranja] Samo za HD i PC režim, kao i samo za izabrane modele. Omogućava maksimalnu oštrinu. Može doći do izobličenja zbog sistema televizijskih stanica. Postavite rezoluciju računara na režim širokog ekrana za najbolje rezultate.

Korišćenje funkcije Smart Sound

Korišćenje inteligentnog zvuka za primenu unapred određenih postavki zvuka.

- 1 Pritisnite taster **SOUND**.
↳ Pojaviće se meni **[Intelig. zvuk]**.
- 2 Pritisnite **▲▼** za izbor jedne od sledećih postavki inteligentnog zvuka.
 - **[Standardno]** Postavke zvuka prilagođene najvećem broju okruženja i tipova audio sadržaja.
 - **[Vesti]** Primena idealnih postavki zvuka za reprodukciju govora, npr. u vestima.
 - **[Film]** Primena idealnih postavki zvuka za reprodukciju filmova.
 - **[Lično]** Primena postavki prilagođenih u meniju za zvuk.
- 3 Pritisnite **OK** za potvrdu izbora.
↳ Primenjuje se izabrana postavka inteligentnog zvuka.

Podešavanje postavki zvuka

- 1 Pritisnite taster **MENU**.
- 2 Pritisnite **▲▼** da biste izabrali **[Zvuk]**.
↳ Pojaviće se meni **[Zvuk]**.
- 3 Pritisnite **▲▼◀▶** za izbor jedne od sledećih postavki inteligentnog zvuka.
 - **[Intelig. zvuk]** Pristupanje unapred određenim postavkama inteligentnog zvuka.
 - **[Niski tonovi]** Podešava nivo niskih tonova.
 - **[Visoki tonovi]** Podešava nivo visokih tonova.
 - **[Jačina zvuka]** Podešava jačinu zvuka.
 - **[Balans]** Podešava balans na levom i desnom zvučniku kako bi ga na najbolji način prilagodio poziciji slušaoca.
 - **[Dual I-II]** Izbor jezika za reprodukciju zvuka ukoliko je emitovanje dvojezično.
 - **[Mono/Stereo]** Izbor između mono i stereo tehnike ukoliko je emitovanje u stereo tehnici.
 - **[Surround]** Aktiviranje prostornog zvuka.

- **[Aut. jač. zvuka]** Automatski redukuje iznenadne promene jačine zvuka, na primer, prilikom promene kanala. Kada je ova opcija uključena, kao rezultat daje ujednačeniji nivo jačine zvuka.
- **[Delta jač. zvuka]** Niveliše razlike u jačini zvuka između kanala ili povezanih uređaja. Izvršite prebacivanje na priključeni uređaj pre promene delta jačine zvuka.

Korišćenje naprednih funkcija teleteksta

Pristupanje meniju sa opcijama teleteksta

Najvećem delu naprednih funkcija teleteksta pristupa se preko menija sa opcijama teleteksta.

- 1 Pritisnite taster **MHEG/TELETEXT**.
↳ Pojaviće se ekran teleteksta.
- 2 Pritisnite taster **OPTIONS**.
↳ Pojaviće se meni sa opcijama teleteksta.
- 3 Pritisnite **▲▼** za izbor jedne od sledećih opcija.
 - **[Otkrivanje]** Skrivanje ili prikazivanje skrivenih informacija na stranici, kao što su rešenja zagonetki i mozgalica.
 - **[Listanje podstr.]** Automatsko listanje kroz podstranice, ukoliko su dostupne.
 - **[Jezik]** Prebacivanje na različitu jezičku grupu radi pravilnog prikazivanja jezika ukoliko jezik zahteva korišćenje drugačijeg seta karaktera.
 - **[Zamrz. stranice]** Zamrzavanje trenutne stranice.
- 4 Pritisnite **OK** za potvrdu izbora i izlazak iz menija sa opcijama teleteksta.

Izbor podstranica teleteksta

Jedna teletekst strana može da ima nekoliko podstranica. Podstranice se prikazuju na traci pored broja glavne stranice.

- 1 Pritisnite **MHEG/TELETEXT**.
↳ Pojaviće se ekran teleteksta.
- 2 Izaberite stranicu teleteksta sa podstranicama.
- 3 Pritisnite **▶** za ulazak u podstranicu.
↳ Pojaviće se podstranica.
- 4 Pritisnite **◀▶** za prebacivanje između podstranica.

Izbor T.O.P. teleteksta

Teletekst „Table Of Pages“ (T.O.P.) omogućava vam da prelazite sa jedne teme na drugu bez upotrebe brojeva stranica. T.O.P. teletekst ne prenose svi TV kanali.

- 1 Pritisnite **MHEG/TELETEXT**.
↳ Pojaviće se ekran teleteksta.
- 2 Pritisnite **□ INFO**.
↳ Pojaviće se T.O.P. pregled.
- 3 Pritisnite **▲▼◀▶** za izbor teme.
- 4 Pritisnite **OK** za gledanje stranice.

Sačinite i koristite liste omiljenih kanala

Možete sačiniti liste svojih omiljenih TV kanala i radio stanica da biste te kanale lako mogli da pronađete.



Savjet

- Na svom televizoru možete sačiniti i memorisati do četiri liste omiljenih kanala.

Izbor liste omiljenih kanala

- 1 Dok pratite TV program, pritisnite **OK** za prikaz tabele sa informacijama o kanalu.

- 2 Pritisnite taster **⏏** **OPTIONS**..
↳ Pojaviće se meni sa opcijama kanala.
- 3 Pritisnite **OK** da biste izabrali [**Prikaz om. kan.**].
↳ Pojaviće se liste omiljenih kanala.
- 4 Pritisnite **▲▼** da biste izabrali jednu od lista omiljenih kanala.
- 5 Pritisnite taster **OK**..
↳ U tabeli sa informacijama o kanalu pojavaće se samo kanali na listi omiljenih.

Pregled svih kanala

Možete izaći iz liste omiljenih kanala i pregledati sve instalirane kanale.

- 1 Dok pratite TV program, pritisnite **OK** za prikaz tabele sa informacijama o kanalu.
- 2 Pritisnite taster **⏏** **OPTIONS**..
↳ Pojaviće se meni sa opcijama kanala.
- 3 Izaberite [**Prikaz om. kan.**] > [**Sve**].
- 4 Pritisnite taster **OK**..
↳ Svi kanali prikazani su u tabeli sa informacijama o kanalu.

Napomena

- U tabeli sa informacijama o kanalu svi omiljeni kanali označeni su zvezdicom.

Dodajte kanal listi omiljenih kanala

Savjet

- Pregledajte sve kanale pre nego što neki od kanala dodate na listu omiljenih.

- 1 Dok pratite TV program, pređite na kanal koji želite da dodate na listu (pogledajte 'Menjanje kanala' na strani 8) omiljenih.
- 2 Pritisnite taster **⏏** **OPTIONS**..
↳ Pojaviće se meni sa opcijama kanala.

- 3 Pritisnite **▲▼** da biste izabrali [**Ozn. kao favorit**].
- 4 Pritisnite taster **OK**..
↳ Pojaviće se liste omiljenih kanala.
- 5 Pritisnite **▲▼** za izbor liste omiljenih kanala na koju želite da dodate kanal.
- 6 Pritisnite taster **OK**..
↳ Kanal je dodat na listu omiljenih kanala.

Uklonite kanal sa liste omiljenih kanala.

Napomena

- Izaberite listu omiljenih kanala za uređivanje pre nego što uklonite kanal.

- 1 Dok pratite TV program, pritisnite **OK** za prikaz tabele sa informacijama o kanalima.
- 2 Pritisnite **⏏** **OPTIONS**..
↳ Pojaviće se meni sa opcijama kanala.
- 3 Pritisnite **OK** za ulazak u [**Prikaz om. kan.**].
- 4 Pritisnite **▲▼** da biste izabrali jednu od lista omiljenih kanala, zatim pritisnite **OK** za potvrdu izbora.
- 5 Pritisnite **▲▼◀▶** da biste izabrali kanal koji želite da uklonite sa liste.
- 6 Pritisnite **⏏** **OPTIONS**..
- 7 Pritisnite **▲▼** da biste izabrali [**Ukl. ozn. favor.**].
- 8 Pritisnite **OK**..
↳ Kanal je uklonjen sa liste omiljenih kanala.

Korišćenje tajmera

Tajmere možete podesiti za uključivanje televizora ili njegovo prebacivanje u režim pripravnosti u određeno vreme.

Automatsko prebacivanje televizora u režim pripravnosti (tajmer za isključivanje)

Tajmer za isključivanje prebacuje TV u režim pripravnosti nakon isteka unapred određenog vremenskog perioda.

Savjet

- TV uvek možete da isključite ranije, ili da resetujete tajmer za isključivanje tokom odbrojanja.

- 1 Pritisnite taster **MENU**.
- 2 Izaberite **[Odlike]** > **[Režim usnulosti]**.
↳ Pojaviće se meni **[Režim usnulosti]**.
- 3 Pritisnite **◀▶** da podesite vreme do isključivanja televizora.
↳ To može biti vremenski period do 180 minuta u intervalima od pet minuta. Ako se podesi na nula minuta, tajmer za gašenje će se deaktivirati.
- 4 Pritisnite **OK** da aktivirate tajmer za gašenje.
↳ Televizor prelazi u režim pripravnosti posle unapred određenog vremenskog perioda.

Automatsko uključivanje televizora (On timer)

Televizor se iz stanja pripravnosti može uključiti u zadato vreme uz specificiran kanal

- 1 Pritisnite **MENU**.
- 2 Izaberite **[Odlike]** > **[Automatsko uklj.]**.
- 3 Pritisnite **▶** za ulazak u meni **[Automatsko uklj.]**.
- 4 Pritisnite **▲▼◀▶** da izaberete **[Aktiviranje]** i zadate frekvenciju - **[Dnevno]**, **[Jednom]**, ili **[Isključeno]**.
- 5 Pritisnite **OK** za potvrdu.
- 6 Pritisnite **▲▼◀▶** da izaberete **[Vreme]** i zadate početno vreme.
- 7 Pritisnite **[Završeno]** za potvrdu.

- 8 Pritisnite **▲▼◀▶** da izaberete **[Program br.]** i zadate kanal.
- 9 Pritisnite **OK** za potvrdu.
- 10 Pritisnite **MENU** za izlazak.

Savjet

- Izaberite **[Automatsko uklj.]** > **[Aktiviranje]** > **[Isključeno]** da isključite **[Automatsko uklj.]**.
- Kada je **[Automatsko uklj.]** **[Isključeno]**, možete izabrati jedino **[Aktiviranje]**.
- Podesite časovnik televizora pre aktiviranja **[Automatsko uklj.]** funkcije (pogledajte 'Podešavanje časovnika televizora' na strani 16).

Korišćenje TV brave

Zaključavanjem komandi televizora svojoj deci možete onemogućiti praćenje određenih programa ili kanala.

Zadavanje ili promena šifre TV brave

- 1 Pritisnite taster **MENU**.
- 2 Pritisnite **▲▼◀▶** da biste izabrali **[Odlike]** > **[Postavi kod]**.
- 3 Pritisnite **▶** da biste ušli u podešavanje šifre.
- 4 Unesite šifru pomoću tastera **Numerički tasteri**.
- 5 Ponovo unesite istu šifru u novi okvir za dijalog radi potvrde.
↳ Ukoliko je šifra uspešno postavljena, okvir za dijalog će nestati. Međutim, ukoliko šifra ne može biti zadata, novim okvirom za dijalog od vas će biti zatraženo da ponovo unesete šifru.
- 6 Ukoliko želite da promenite šifru, izaberite **[Odlike]** > **[Promena koda]**.
- 7 Unesite sadašnju šifru pomoću tastera **Numerički tasteri**.
↳ Ukoliko je šifra potvrđena, novim okvirom za dijalog od vas će biti zatraženo da unesete novu šifru.

- 8 Unesite novu šifru pomoću tastera **Numerički tasteri**.
↳ Pojaviće se poruka kojom će biti zatraženo da ponovo unesete novu šifru radi potvrde.



Savjet

- Ako zaboravite šifru, unesite '8888' da biste zamenili sve postojeće šifre.

Zaključavanje ili otključavanje televizora

Zaključavanje televizora onemogućuje vašem detetu pristup svim kanalima i priključenim uređajima.

- 1 Pritisnite taster **MENU**.
- 2 Pritisnite **▲▼◀▶** da biste izabrali **[Odluke] > [Zaključ. TV-a]**.
- 3 Pritisnite **▶** za ulazak u **[Zaključ. TV-a]**.
↳ Pojaviće se ekran kojim će od vas biti zatraženo da unesete šifru.
- 4 Unesite šifru pomoću tastera **Numerički tasteri**.
- 5 Pritisnite **▲▼** da biste izabrali **[Zaključavanje]** ili **[Otključavanje]**.
- 6 Pritisnite taster **OK**.
↳ Svi kanali i priključeni uređaji su zaključani ili otključani.
- 7 Pritisnite **MENU** za izlazak.



Napomena

- Ukoliko izaberete **[Zaključavanje]**, šifru morate uneti svaki put kada uključite televizor.

Zaključajte ili otključajte jedan ili više kanala

- 1 Dok pratite TV program, pritisnite **OK** za prikaz tabele sa informacijama o kanalima.
- 2 Pritisnite **▲▼◀▶** da izaberete kanal koji ćete zaključati ili otključati.
- 3 Pritisnite **☑** **OPTIONS**.

- 4 Pritisnite **▲▼** da biste izabrali **[Zaključavanje kanala]** ili **[Otključavanje kanala]**.
- 5 Prilikom svakog izbora, pritisnite **OK** da zaključate ili otključate kanal.



Napomena

- Ponovo pokrenite TV da bi izmena bila primenjena.

Korišćenje časovnika televizora

Možete aktivirati prikazivanje časovnika na ekranu televizora.

Podešavanje časovnika televizora

- 1 Pritisnite taster **MENU**.
- 2 Izaberite **[Odluke] > [Časovnik]**.
↳ Pojaviće se meni **[Časovnik]**.
- 3 Pritisnite **▲▼◀▶** ili **Numerički tasteri** da unesete tačno vreme.
- 4 Pritisnite **[Završeno]** za potvrdu.
- 5 Pritisnite **MENU** za izlazak.

Izmena preferiranih postavki televizora

- 1 Pritisnite taster **MENU**.
- 2 Izaberite **[Instaliranje] > [Preference]**.
- 3 Pritisnite **▶** za ulazak u **[Preference]**.
 - **[Lokacija]** Optimizacija postavki televizora prema lokaciji - dom ili prodavnica.
 - **[Linija jač. zv.]** Prikaz trake za jačinu zvuka prilikom podešavanja jačine zvuka.
 - **[EasyLink]** Omogućavanje pokretanja reprodukcije i prelaska u režim pripravnosti jednim dodirom, kod uređaja koji podržavaju tehnologiju EasyLink.

- **[Boja]** Postavljanje standarda televizije u boji u vašem području.
 - **[E-nalepnica]** Samo za režim Prodavnica. Zadavanje mesta e-nalepnice.
- 4 Pritisnite **▲▼◀▶** za izbor preferirane stavke.
 - 5 Pritisnite taster **OK**.
 - 6 Pritisnite **▶ MENU** za izlazak.

Pristupanje kanalu dekodera

Kanale dostupne preko dekodera ili deskremlera možete mapirati u izbor svojih televizijskih kanala. Na taj način, ove kanale možete izabrati pomoću daljinskog upravljača svog televizora. Dekoder ili deskremler moraju biti priključeni na EXT1 ili EXT2.

Podešavanje kanala dekodera

Mapiranje kanala sa dekodera ili deskremlera

- 1 Pritisnite taster **▶ MENU**.
- 2 Izaberite **[Instaliranje] > [Dekoder]**.
- 3 Pritisnite **▶** za ulazak u **[Dekoder]**.
- 4 Pritisnite **▶** za ulazak u **[Kanal]**.
- 5 Pritisnite **▲▼** za izbor broja kanala koji ćete mapirati na kanal dekodera/deskremlera.
- 6 Pritisnite taster **OK**.
- 7 Pritisnite **▲▼◀▶** za izbor i unesite **[Status]**.
- 8 Pritisnite **▲▼** za izbor priključka koji koristi dekode/deskremler (**[Nema]**, **[EXT 1]** ili **[EXT 2]**).
- 9 Pritisnite taster **OK**.
- 10 Pritisnite **▶ MENU** za izlazak.

Napomena

- Izaberite **[Nema]** ukoliko ne želite mapiranje na kanal dekodera/deskremlera.
- **[EXT 2]** je dostupan isključivo kod televizora dijagonale 26 inča ili više.

Pokretanje demonstracije televizora

- 1 Pritisnite **▶ MENU**.
- 2 Izaberite **[Odlike] > [Demo]**.
↳ Pojaviće se meni **[Demo]**.
- 3 Pritisnite **▲▼** za izbor demonstracije.
 - **[Dig.CrystalClear]** Digitalnim putem podešava kvalitet slike za optimalni kontrast, boju i oštrinu.
 - **[Active Control]** Automatski podešava postavku slike u cilju postizanja optimalnog kvaliteta slike, kontinuirano i bez obzira na stanje signala.
- 4 Pritisnite **OK** za pokretanje demonstracije.
- 5 Pritisnite **▶ MENU** za izlazak.

Ponovno podešavanje televizora na fabričke postavke

Možete ponovo zadati podrazumevane postavke slike i zvuka na televizoru. Postavka Instaliranje kanala će ostati ista.

- 1 Pritisnite taster **▶ MENU**.
- 2 Izaberite **[Instaliranje] > [Fabričke postavke]**.
- 3 Pritisnite **▶** za ulazak u meni **[Fabričke postavke]**.
↳ **[Resetovanje]** će biti istaknuto.
- 4 Pritisnite **OK** da biste resetirali televizor u fabričke postavke.
- 5 Pritisnite **▶ MENU** za izlazak.

6 Instaliranje kanala

Prilikom prvog podešavanja televizora od vas će biti zatraženo da izaberete jezik menija i instalirate televizijske i digitalne radio kanale (ako su dostupni). Ovaj odeljak pruža uputstva o ponovnom instaliranju i finom podešavanju kanala.

Automatsko instaliranje kanala

Ovaj odeljak sadrži informacije o automatskom pretraživanju i čuvanju kanala.

Korak 1 Izaberite jezik menija

Napomena

- Preskočite ovaj korak ukoliko su postavke jezika ispravne.

- 1 Pritisnite taster **MENU**.
- 2 Izaberite **[Instaliranje] > [Jezik menija]**.
- 3 Pritisnite **▶** za ulazak u **[Jezik menija]**.
- 4 Pritisnite **▲▼** da biste izabrali postavku jezika.

Slika	Jezik menija	English
	Instal. kanala	Česky
Zvuk	Preference	Български
	Dekoder	Dansk
Odlike	Fabričke postavke	Deutsch
	Trenutni softver	Ελληνικά
Instaliranje		Español
		Français

- 5 Pritisnite **OK** za potvrdu.
- 6 Pritisnite **MENU** za izlazak.

Korak 2 Instaliranje kanala

Za pravilno instaliranje kanala, izaberite svoju zemlju.

- 1 Pritisnite taster **MENU**.
- 2 Izaberite **[Instaliranje] > [Instal. kanala] > [Pomoć za kanale]**.

Slika	Jezik menija	Pomoć za kanale
	Instal. kanala	Analog.: Manuelno
Zvuk	Preference	
	Dekoder	
Odlike	Fabričke postavke	
	Trenutni softver	
Instaliranje		

- 3 Pritisnite **▲▼** da biste izabrali zemlju.

Izaberite zemlju	Austrija
	Belgija
	Hrvatska
	Republika Češka
	Danska
	Finska
	Francuska
	Nemačka

- 4 Pritisnite **▶** za sledeći korak.
- 5 Izaberite **[Start]** i pritisnite **OK** za ponovno instaliranje kanala.

12	Pokretanje aut. instal. Ovo će trajati nekol. min.	3
	Start?	

↳ Dok sistem traga za kanalima, imate mogućnost za **[Stop]** procesa.

- 6 Ukoliko želite da obustavite pretraživanje, izaberite **[Stop]** i pritisnite **OK**.
↳ Pojaviće se okvir za dijalog sa pitanjem da li zaista želite **[Stop]** ili **[Nastavi]** procesa.
- 7 Pritisnite **◀▶** da biste izabrali **[Stop]** ili **[Nastavi]**.

- 8 Pritisnite **OK** za potvrdu izbora.
- 9 Kada završite, pritisnite **MENU** za izlazak.

Manuelno instaliranje kanala

U ovom odeljku je opisano kako manuelno pretraživati i memorisati analogne televizijske kanale.

- 1 Pritisnite **MENU**.
- 2 Izaberite **[Instaliranje] > [Instal. kanala] > [Analog.: Manuelno]**
↳ Pojaviće se meni **[Analog.: Manuelno]**.

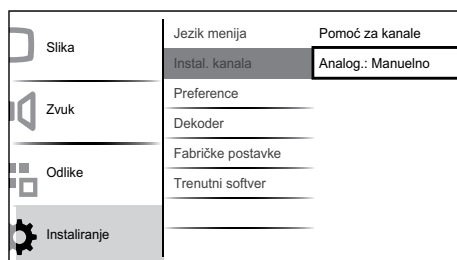

- 3 Pritisnite **▲▼** za izbor stavke koju želite da podesite.
 - **[Sistem]**
 - **[Pretraživanje]**
 - **[Fino podešavanje]**
 - **[Mem. tren. kan.]**
 - **[Mem. novog kan.]**
 - **[Preskoči kanal]**

Korak 1 Izaberite sistem

Napomena

- Preskočite ovaj korak ukoliko su sistemske postavke ispravne.

- 1 Pritisnite taster **MENU**.
- 2 Izaberite **[Instaliranje] > [Instal. kanala] > [Analog.: Manuelno]**
↳ Pojaviće se meni **[Analog.: Manuelno]**.

- 3 Pritisnite **▲▼◀▶** za izbor i unesite **[Sistem]**.
- 4 Pritisnite **▲▼** da biste izabrali zemlju ili region.
- 5 Pritisnite **OK** za potvrdu.
- 6 Pritisnite **MENU** za izlazak.

Korak 2 Pretraživanje i upisivanje novih televizijskih kanala

- 1 Pritisnite **MENU**.
- 2 Izaberite **[Instaliranje] > [Instal. kanala] > [Analog.: Manuelno]**
↳ Pojaviće se meni **[Analog.: Manuelno]**.
- 3 Pritisnite **▲▼◀▶** za izbor i unesite **[Pretraživanje]**.
- 4 Pritisnite **▲▼** ili upotrebite **Numerički tasteri** za manuelno unošenje trocifrene frekvencije.
- 5 Pritisnite **OK** za pokretanje pretrage.
↳ Ukoliko je kanal nedostupan na izabranoj frekvenciji, pritisnite **OK** da potražite sledeći dostupan kanal.
- 6 Pritisnite **↶ BACK** kada pronađete novi kanal.
- 7 Pritisnite **▲▼** da izaberete **[Mem. novog kan.]** za memorisanje kanala pod novim brojem.
- 8 Pritisnite **▶** za ulazak u **[Mem. novog kan.]**.
- 9 Pritisnite **◀▶** da izaberete **[Da]**, zatim pritisnite **OK** za memorisanje novog kanala.
- 10 Pritisnite **MENU** za izlazak.

Korak 3 Fino podešavanje analognih kanala

- 1 Pritisnite taster **MENU**.
- 2 Izaberite **[Instaliranje] > [Instal. kanala] > [Analog.: Manuelno]**
↳ Pojaviće se meni **[Analog.: Manuelno]**.

- 3 Pritisnite **▲▼◀▶** za izbor i unesite [**Fino podešavanje**].
- 4 Pritisnite **▲▼** za podešavanje frekvencije.
- 5 Pritisnite **OK** kada završite.
- 6 Pritisnite **▲▼** za izbor [**Mem. tren. kan.**] da biste memorisali broj kanala.
- 7 Pritisnite **▶** za ulazak u [**Mem. tren. kan.**].
- 8 Pritisnite **◀▶** da izaberete [**Da**], zatim pritisnite **OK** za memorisanje trenutnog kanala.
- 9 Pritisnite **⬆** **MENU** za izlazak.

Korak 4 Preskakanje kanala

- 1 Pritisnite **⬆** **MENU**.
- 2 Pritisnite **▲▼◀▶** da biste izabrali [**Instaliranje**] > [**Instal. kanala**] > [**Analog.: Manuelno**].
↳ Pojaviće se meni [**Analog.: Manuelno**].
- 3 Pritisnite **▲▼◀▶** za izbor i unesite [**Preskoči kanal**].
- 4 Pritisnite **◀▶** da izaberete [**Da**], zatim pritisnite **OK** da preskočite trenutni kanal.
↳ Izabrani kanal biva preskočen kada pritisnete **P +/-** na daljinskom upravljaču ili pregledate tabelu sa informacijama o kanalima.
- 5 Pritisnite **⬆** **MENU** za izlazak.

Napomena

- Preskočeni kanal možete vratiti na svoju listu (pogledajte 'Korak 2 Pretraživanje i upisivanje novih televizijskih kanala' na strani 19) kanala.

Preimenovanje kanala

Kanale možete preimenovati tako da se, svaki put kada izaberete kanal, pojavi naziv po vašem izboru.

- 1 Dok pratite TV program, pritisnite **OK** za prikaz tabele sa informacijama o kanalu.

- 2 Izaberite kanal koji želite da preimenujete.
- 3 Pritisnite taster **⊞** **OPTIONS.**
↳ Pojaviće se meni sa opcijama kanala.
- 4 Pritisnite **▲▼◀▶** za izbor i unesite [**Preimenuj kanal**].
↳ Pojaviće se okvir za unos teksta.
- 5 Pritisnite **▲▼◀▶** za izbor karaktera.
- 6 Pritisnite **OK** za potvrdu svakog od karaktera.



Savjet

- Preimenujte kanale - dužina naziva ograničena je na šest karaktera.
- Upotrebite [**Aa**] za prebacivanje sa velikih na mala slova i obrnuto.

Preuređivanje kanala

Posle instaliranja kanala, možete promeniti njihov redosled.

- 1 Dok pratite TV program, pritisnite **OK** za prikaz tabele sa informacijama o kanalu.
- 2 Pritisnite taster **⊞** **OPTIONS.**
↳ Pojaviće se meni sa opcijama kanala.
- 3 Pritisnite **▲▼◀▶** za izbor i unesite [**Promeni redosled**].
- 4 Izaberite kanal čiji redosled pojavljivanja želite da promenite i pritisnite **OK**.
- 5 Pritisnite **▲▼◀▶** da izaberete novu poziciju kanala.
- 6 Pritisnite **OK** za potvrdu nove pozicije.
- 7 Pritisnite taster **⊞** **OPTIONS.**
↳ [**Završ. prom. red.**] će se pojaviti na ekranu.
- 8 Pritisnite **OK** za kraj preuređivanja.

7 Povezivanje uređaja

Ovaj odeljak sadrži informacije o načinu povezivanja raznih uređaja sa različitim priključcima, i predstavlja dopunu primerima navedenim u Vodiču za brzi početak.

Napomena

- Za povezivanje uređaja za televizor se mogu koristiti različiti tipovi priključaka, u zavisnosti od dostupnosti i potrebe.

Priključak na zadnjoj strani za televizore dijagonale 19-22 inča

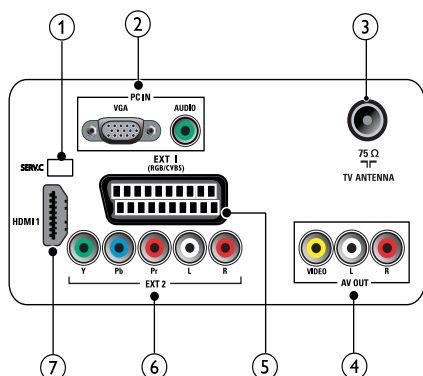

- 1 SERV. C**
Za ažuriranje softvera.
- 2 PC IN (VGA i AUDIO IN)**
Audio i video ulaz za računar.
- 3 TV ANTENNA**
Ulaz za antenski, kablovski ili satelitski signal.
- 4 AV OUT (VIDEO OUT i AUDIO OUT L/R)**
Audio i video izlaz za analogne uređaje kao što je drugi televizor ili uređaj za snimanje.

- 5 EXT 1 (RGB i CVBS)**
Analogni audio i video ulaz za analogne ili digitalne uređaje kao što su DVD plejeri ili konzole za igru.
- 6 EXT 2 (Y Pb Pr i AUDIO L/R)**
Analogni audio i video ulaz za analogne ili digitalne uređaje kao što su DVD plejeri ili konzole za igru.
- 7 HDMI 1**
Digitalni audio i video ulaz za uređaje visoke definicije kao što su Blu-ray plejeri.

Priključak na zadnjoj strani za televizore dijagonale 26 inča i više

Srpski

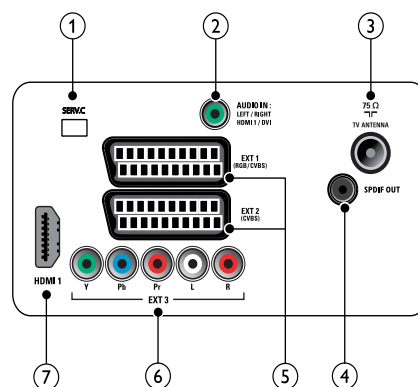

- 1 SERV. C**
Za ažuriranje softvera.
- 2 AUDIO IN**
Audio ulaz za uređaje koji zahtevaju zasebnu audio vezu, kao što je računar.
- 3 TV ANTENNA**
Ulaz za antenski, kablovski ili satelitski signal.
- 4 SPDIF OUT**
Digitalni audio izlaz za kućne bioskope i druge digitalne audio sisteme.

- ⑤ **EXT 1 (RGB i CVBS)/ EXT 2 (CVBS)**
Analogni audio i video ulaz za analogne ili digitalne uređaje kao što su DVD plejeri ili konzole za igru. EXT 2 podržava CVBS.
- ⑥ **EXT 3 (Y Pb Pr i AUDIO L/R)**
Analogni audio i video ulaz za analogne ili digitalne uređaje kao što su DVD plejeri ili konzole za igru.
- ⑦ **HDMI 1**
Digitalni audio i video ulaz za uređaje visoke definicije kao što su Blu-ray plejeri.

Bočni priključak

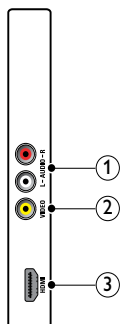

- ① **AUDIO L/R**
Audio ulaz za analogne uređaje priključene na **VIDEO**.
- ② **VIDEO**
Kompozitni video ulaz za analogne uređaje kao što su video rikorderi.
- ③ **HDMI (Za TV dijagonale 26 inča i više)**
Digitalni audio i video ulaz za uređaje visoke definicije kao što su Blu-ray plejeri.

Priključite računar

Pre nego što priključite računar na televizor

- Na računaru podesite frekvenciju osvežavanja ekrana na 60Hz.
- Na računaru izaberite jednu od podržanih rezolucija ekrana.

Priključite računar pomoću jednog od sledećih priključaka:

Napomena

- Povezivanje preko DVI ili VGA kabla zahteva dodatni audio kabl.

- **HDMI kabl**

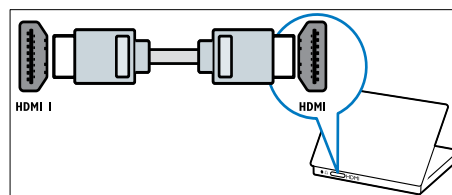

- **DVI-HDMI kabl**

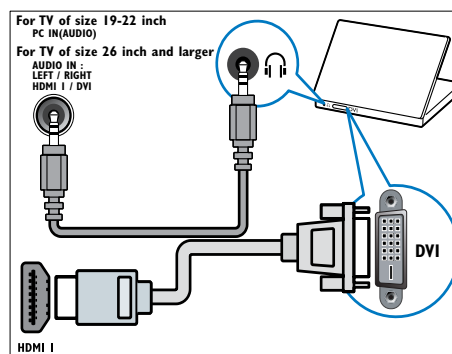

- **HDMI kabl i HDMI-DVI adapter**

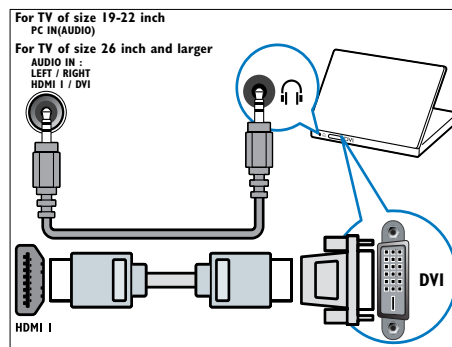

- VGA kabl

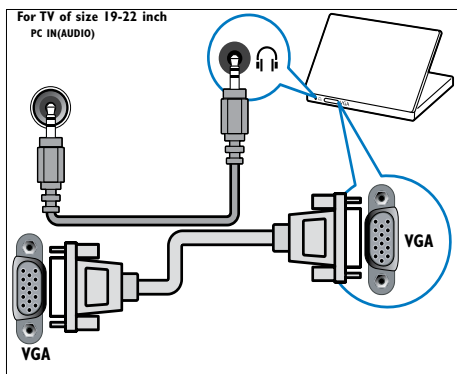

Korišćenje funkcije Philips EasyLink

Vaš televizor podržava tehnologiju Philips EasyLink, koja omogućava reprodukciju i odlazak u režim pripravnosti pritiskom na jedan taster između uređaja koji podržavaju ovu tehnologiju.

Napomena

- Usaglašeni uređaji moraju biti povezani sa televizorom putem HDMI.

Uključivanje ili isključivanje EasyLink-a

Napomena

- Ne uključujte funkciju Philips EasyLink ukoliko ne nameravate da je koristite.

- 1 Pritisnite taster **MENU**.
- 2 Izaberite **[Instaliranje] > [Preference] > [EasyLink]**.
- 3 Izaberite **[Uključeno]** ili **[Isključeno]**.

Pokretanje reprodukcije jednim dodirom

- 1 Kada omogućite funkciju EasyLink, pritisnite dugme za pokretanje reprodukcije na uređaju.
 - ↳ Televizor se automatski prebacuje na odgovarajući izvor.

Prelazak u režim pripravnosti jednim dodirom

- 1 Pritisnite i držite pritisnutim **Režim pripravnosti** na daljinskom upravljaču televizora ili uređaja najmanje tri sekunde.
 - ↳ Televizor i svi priključeni HDMI uređaji prelaze u režim pripravnosti.

Srpski

Korišćenje Kensington brave

Na zadnjoj strani televizora nalazi se Kensington sigurnosni prorez. Sprečite krađu postavljanjem Kensington brave od proreza do nekog fiksiranog predmeta, npr: teškog stola.

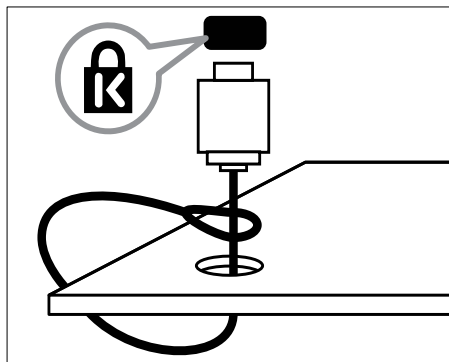

8 Informacije o proizvodu

Informacije o proizvodu podložne su izmenama bez prethodne napomene. Za detaljnije informacije o proizvodu, posetite www.philips.com/support.

Podržane rezolucije ekrana

Računarski formati

- Rezolucija – frekvencija osvežavanja:
 - 640 x 480 - 60Hz
 - 800 x 600 - 60Hz
 - 1024 x 768 - 60Hz
 - 1280 x 1024 - 60Hz
 - 1360 x 768 - 60Hz
 - 1440 x 900 - 60Hz (samo za puni HD)
 - 1680 x 1050 - 60Hz (samo za puni HD)
- Preko HDMI/DVI ulaza

Video formati

- Rezolucija – frekvencija osvežavanja:
 - 480i - 60Hz
 - 480p - 60Hz
 - 576i - 50Hz
 - 576p - 50Hz
 - 720p - 50Hz, 60Hz
 - 1080i - 50Hz, 60Hz
 - 1080p - 24Hz, 25Hz, 30Hz, 50Hz, 60Hz.

Podešivač / Prijem / Prenos

- Ulaz za antenu: 75 oma koaksijalni (IEC75)
- TV sistem: PAL I, B/G, D/K; SECAM B/G, D/K, L/L'
- Video reprodukcija: NTSC, SECAM, PAL

- Opsezi prijemnika: Hyperband, S-kanal, UHF, VHF

Daljinski upravljač

- Tip: PF01E09B
- Baterije: 2 x AAA (tip LR03)

Energija

- Mrežno napajanje: 220-240V, 50Hz
- Potrošnja u režimu pripravnosti: < 0,3W
- Temperatura okruženja: od 5 do 40 stepeni Celzijusa

Podržani nosači za televizor

Da biste TV postavili na nosač, kupite nosač za televizor kompanije Philips ili nosač kompatibilan sa VESA standardom. Da biste izbegli oštećivanje kablova i priključaka, obezbedite barem 5,5 centimetara slobodnog prostora iza zadnje strane televizora.



Upozorenje

- Pridržavajte se svih uputstava priloženih uz nosač za televizor: Kompanija Koninklijke Philips Electronics N.V. ne snosi odgovornost za nezgode, povrede ili štetu nastalu usled nepravilnog montiranja televizora na zid.

Veličina ekrana televizora (inči)	VESA standard (mm)	Potrebni montažni zavrtnji
19	100 x 100	4 x M4
22	100 x 100	4 x M4
26	100 x 200	6 x M4
32	200 x 200	4 x M6
42	400 x 400	4 x M6

9 Rešavanje problema

Ovaj odeljak sadrži informacije o problemima koji se najčešće pojavljuju i odgovarajućim rešenjima.

Opšti problemi sa televizorom

Televizor neće da se uključi:

- Izvucite kabl napajanja iz utičnice. Sačekajte minut, zatim ga ponovo priključite.
- Uverite se da je kabl napajanja čvrsto priključen.

Daljinski upravljač ne radi kako bi trebalo:

- Proverite da li su baterije u daljinskom upravljaču pravilno umetnute, prema položaju +/-.
- Zamenite baterije ako su istrošene ili slabe.
- Očistite daljinski upravljač i sočivo senzora na televizoru.

Indikator režima pripravnosti na televizoru trepće crvenim svetlom:

- Izvucite kabl napajanja iz utičnice. Sačekajte da se TV ohladi pre nego što ponovo priključite kabl napajanja. Ukoliko se treptanje ponovi, obratite se Philipsovoj službi za brigu o potrošačima.

Zaboravili ste šifru za otključavanje funkcije TV brava

- Unesite '8888'.

Meni televizora je na pogrešnom jeziku.

- Podesite željeni jezik menija televizora.

Kada uključujete televizor, isključujete ga ili ga postavljate u režim pripravnosti, iz kućišta se čuju zvuci pucketanja:

- Ne preduzimajte ništa. Ti zvukovi predstavljaju uobičajeno širenje i skupljanje kućišta pri hlađenju i zagrevanju. Ovo ne utiče na performanse.

Problemi sa TV kanalima

Prethodno podešeni kanali se ne pojavljuju i listi kanala:

- Proverite da li je izabrana odgovarajuća lista kanala.

Problemi sa slikom

Televizor je uključen, ali nema slike:

- Proverite da li je antena ispravno priključena na televizor.
- Proverite da li je na televizor kao izvor priključen pravi uređaj.

Ima zvuka, ali nema slike:

- Proverite da li su postavke slike pravilne.

Imate slab prijem televizijskog signala sa antene:

- Proverite da li je antena ispravno priključena na televizor.
- Zvučnici, neuzemljeni audio uređaji, neonske svetiljke, visoke zgrade i drugi krupni objekti mogu uticati na kvalitet prijema. Ako je to moguće, pokušajte da popravite kvalitet prijema tako što ćete promeniti usmerenje antene ili tako što ćete odmaknuti druge uređaje od televizora.
- Ako je prijem loš na samo jednom kanalu, izvršite fino podešavanje tog kanala.

Slika sa priključenih uređaja je lošeg kvaliteta:

- Proverite da li su uređaji ispravno povezani.
- Proverite da li su postavke slike pravilne.

Televizor nije memorisao vaše postavke slike:

- Proverite da li je lokacija televizora podešena na režim Dom. Ovaj režim nudi vam fleksibilnost u vidu menjanja i memorisanja postavki.

Slika se ne uklapa u ekran, prevelika je ili premala:

- Pokušajte sa drugačijim formatom slike.

Pozicija slike je neodgovarajuća:

- Slika koju emituju neki uređaji ne popunjava ekran na odgovarajući način. Proverite izlazni signal sa uređaja.

Problemi sa zvukom

Televizor prikazuje sliku, ali nema zvuka:

 Napomena

- Ukoliko nije detektovan audio signal, TV automatski isključuje audio izlaz — ovo ne ukazuje na kvar.

- Proverite da li su svi kablovi ispravno priključeni.
- Uverite se da jačina zvuka nije postavljena na 0.
- Proverite da li je zvuk isključen.

Nema slike, a kvalitet zvuka je loš:

- Proverite da li su postavke zvuka pravilne.

Ima slike, ali zvuk dolazi iz samo jednog zvučnika:

- Proverite da li je balans zvuka podešen na centar.

Problemi sa povezivanjem pomoću HDMI priključka

Postoje problemi sa HDMI uređajima:

- Imajte u vidu da podrška za HDCP može produžiti vreme koje potrebno da TV prikaže sadržaj sa HDMI uređaja.
- Ukoliko TV ne prepoznaje HDMI uređaj i ne prikazuje sliku, pokušajte sa prebacivanjem izvora sa jednog uređaja na drugi i obrnuto.
- Ukoliko je zvuk isprekidan, proverite da li su postavke izlaza HDMI uređaja pravilne.
- Ako koristite HDMI-na-DVI adapter ili HDMI-na-DVI kabl, proverite da li je još neki audio kabl priključen na **AUDIO L/R** ili **AUDIO IN** (samo mini priključak).

Problemi sa priključivanjem računara

Slika sa računara prikazana na televizoru je nestabilna:

- Proverite da li je na računaru izabrana podržana rezolucija i frekvencija osvežavanja.
- Podesite format slike televizora na neskaliiran.

Obratite nam se

Ukoliko niste u stanju da rešite problem, pogledajte najčešće postavljena pitanja o ovom proizvodu na www.philips.com/support. Ukoliko problem ne rešite, obratite se službi kompanije Philips za brigu o potrošačima u svojoj zemlji, prema spisku datom u Dodatku.



Upozorenje

- Ne pokušavajte da samostalno popravite proizvod. Ovo može izazvati ozbiljne povrede, nepopravljivu štetu na proizvodu ili garanciju učiniti nevažećom.



Napomena

- Zabeležite model i serijski broj svog televizora pre nego što kontaktirate Philips. Ti brojevi odštampani su na zadnjoj strani televizora i na ambalaži.

10 Indeks

B

baterije 24

D

daljinski upravljač
pregled 6
tehničke specifikacije 24
demo 17
digitalni servisi
teletext 13
 displej
rezolucija 24

E

EasyLink
aktiviranje 23
deaktiviranje 23
prebacivanje u režim pripravnosti pritiskom
na jedan taster 23
reprodukcija pritiskom na jedan taster 23

F

fabričke postavke 17
format slike
promena formata slike 11
rešavanje problema 25

H

HDMI kabl
rešavanje problema 26

I

instaliranje kanala
automatski 18
manuelno 19
Inteligentne postavke 10, 12

J

jačina zvuka
podešavanje 9

K

kanali
instaliraj
automatski 18
manuelno 19
lista favorita 13
preimenovanje 20
preuređivanje 20
Kensington brava 23

L

lista favorita
izaberi 13
postavljanje 13
lokacija 16

M

meni
glavni meni 10
teletext 13

P

podešavanja zvuka 12
Podešavanje slike 10
podupirač 24
**Prebacivanje u režim pripravnosti pritiskom
na jedan taster** 23
prijem 25
priključci
HDMI
rešavanje problema 26
kabl mrežnog napajanja 21
rešavanje problema 26
tehničke specifikacije 24

R

računarski format
tehničke specifikacije 24
Reprodukcija pritiskom na jedan taster 23
rešavanje problema 25

S	
Spisak kanala	
ažuriranje	14
favorit	13
rešavanje problema	25

T	
Tabela stranica	13
tajmer	
režim pripravnosti	14, 15
tajmer za automatsko isključivanje	15
tajmer za automatsko uključivanje	15
tajmer za automatsko isključivanje	15
tehničke specifikacije	24
Teletekst	
funkcije	13
podstranice	13
tabela stranica	13
TV	
isključivanje	8
meni	10
menjanje kanala	8
podešavanje jačine zvuka	9
rešavanje problema	25
režim pripravnosti	8
tehničke specifikacije prijemnika	24
uključivanje	8
zaštita ekrana	5
zidni nosač	24
TV brava	
zaključavanje kanala	16
zaključavanje priključenih uređaja	16

U	
uređaji	
gledaj	9

V	
Video format	
tehničke specifikacije video formata	24

Z	
zaključavanje	
Kensington	23

