



## Période d'Utilisation de Protection Environnementale

Ce logo marqué sur le produit lui-même indique que la Période d'Utilisation de Protection Environnementale est de 10 ans.

Cette Période d'Utilisation de Protection Environnementale de produits d'information électriques se réfère à la période de temps pendant laquelle les substances ou éléments toxiques et dangereux contenus dans le produit ne fuiront pas ou ne se détérioreront soudainement pas, et où les utilisateurs de tels produits ne causeront aucune pollution environnementale grave ou des dommages humains et matériels graves.

Durant la Période d'Utilisation de Protection Environnementale, veuillez utiliser ce produit conformément aux instructions fournies dans ce manuel d'utilisateur.

La Période d'Utilisation de Protection Environnementale ne couvre pas les pièces consommables : les piles.

## Description suggestive des Règlements Administratifs de Recyclage pour les Déchets Électriques et les Produits Électroniques

Afin de prendre soin et de protéger la Planète d'une meilleure façon, veuillez respecter les lois nationales et applicables dans le cadre de la gestion du recyclage des déchets des produits électriques et électroniques lorsque l'utilisateur n'a plus besoin d'utiliser ce produit, ou quand il a atteint le fin de la durée de vie du produit.

# Contenus

<b>1 Précaution</b>	<b>2</b>
<b>2 Important</b>	<b>3</b>
<b>3 Votre téléviseur</b>	<b>7</b>
Panneau de contrôle	7
Télécommande	8
Utilisation de la télécommande	9
<b>4 Utilisation de votre téléviseur</b>	<b>10</b>
Allumer ou éteindre le téléviseur	10
Changement de chaînes	10
Regardez les appareils connectés	11
Ajustez le volume du téléviseur	11
<b>5 Informations sur le produit</b>	<b>12</b>
Affichage de résolutions	12
Multimédia	12
Puissance sonore	12
Résolution inhérente	12
Tuner / Réception / Transmission	13
Télécommande	13
Source d'Alimentation	13
Supports du téléviseur supportés	13
<b>6 Dépannage</b>	<b>14</b>
Problèmes généraux	14
Problèmes de chaînes	14
Problèmes d'image	14
Problèmes sonores	15
Problèmes de connexion HDMI	15
Problèmes de connexion d'ordinateurs	16
Contactez-nous	16

# 1 Précaution

2014© TP Vision Europe B.V. Tous droits réservés. Les spécifications sont sujettes à des changements sans notification préalable. Les marques sont la propriété de Koninklijke Philips N.V ou de leurs propriétaires respectifs. TP Vision Europe B.V. se réserve le droit de modifier ses produits à tout moment sans être obligé de modifier auparavant les livraisons en conséquence. Le contenu de ce manuel est jugé conforme à l'usage prévu du système. Si le produit, ou ses modules et procédures correspondants sont utilisés à d'autres fins que celles indiquées ici, la confirmation de leur validité et de leur pertinence doit être obtenue. TP Vision Europe B.V. garantit que le contenu lui-même ne viole pas les brevets des États-Unis. Aucune autre garantie n'est exprimée ou implicite.

TP Vision Europe B.V. ne peut être tenu pour responsable ni d'éventuelles erreurs dans le contenu de ce document, ni pour tout problème résultant du contenu de ce document. Des erreurs reportées à Philips seront adaptées et publiées sur le site support de Philips dès que possible.

## Conditions de garantie

- Risque de blessures, de pannes du téléviseur ou d'annulation de la garantie ! N'essayez pas de réparer le téléviseur vous-même.

- Utilisez le téléviseur et ses accessoires uniquement comme indiqué par le fabricant.
- Le signe d'avertissement imprimé à l'arrière du téléviseur signale un risque de choc électrique. Ne retirez jamais le couvercle du téléviseur. Contactez toujours le Support à la Clientèle Philips pour le service ou les réparations.



**Toute opération expressément interdite dans ce manuel, ou tout réglage et toute procédure d'assemblage non recommandé ou autorisé dans ce manuel annulera la garantie.**

## Caractéristiques des pixels

Ce produit LCD/ LED possède un certain nombre de pixels de couleur. Bien qu'il possède des pixels efficaces à 99,999% ou plus, des points noirs ou des points lumineux (rouge, vert ou bleu) peuvent

apparaître constamment sur l'écran. Il s'agit d'une propriété structurelle de l'affichage (selon les normes industrielles standard), et non d'un dysfonctionnement.

### **Fusible secteur (/ 56)**

Ce téléviseur est équipé d'une fiche moulée certifiée. En cas de remplacement nécessaire du fusible secteur, il doit être remplacé par un fusible de la même valeur, comme indiqué sur la fiche (par exemple, 10A).

**1 Retirer le couvercle des fusibles et le fusible.**

**2 Le fusible de rechange doit être conforme à la norme BS 1362 et posséder la marque d'homologation ASTA. Si le fusible est perdu, contactez votre revendeur afin de vérifier le type adéquat.**

**3 Remettre le couvercle du fusible.**

### **Copyright**



® Kensington et Micro Saver sont des marques déposées américaines de ACCO World Corporation avec des inscriptions émises et des applications en attente dans d'autres pays à travers le monde.



HDMI, le logo HDMI et l'Interface Multimédia Haute-Définition sont des marques commerciales ou déposées de HDMI licensing LLC aux États-Unis et dans d'autres pays.

Toutes les autres marques déposées et non déposées sont la propriété de leurs propriétaires respectifs.

## **2 Important**

Bien lire et comprendre toutes les instructions avant d'utiliser votre téléviseur. Si une panne est causée par manque de suivi des instructions, la garantie ne s'applique pas.

---

### **Sécurité**

#### **Risque de choc électrique ou d'incendie !**

- N'exposez jamais votre téléviseur à la pluie ou l'eau. Ne placez jamais de contenants de liquides, comme des vases, près du téléviseur. Si des liquides sont renversés sur ou dans le téléviseur, débranchez immédiatement le téléviseur de la prise secteur. Contactez le Service Consommateurs Philips pour que votre téléviseur soit vérifié avant utilisation.

- Ne placez jamais le téléviseur, la télécommande ou les piles près de flammes nues ou des sources de chaleur, y compris des rayons directs du soleil.

Pour éviter la propagation du feu, gardez toujours les bougies ou autres flammes, la télécommande et les piles à distance du téléviseur, à tout moment.



- N'insérez jamais d'objets dans les orifices de ventilation ou autres ouvertures du téléviseur.
- Lorsque le téléviseur est pivotant, vérifiez qu'aucune tension n'est exercée sur le cordon d'alimentation. Une pression sur le cordon d'alimentation peut desserrer les connexions et provoquer des étincelles.
- Pour débrancher le téléviseur de la prise secteur, le cordon d'alimentation du téléviseur doit être débranché. Lors de la déconnexion, tirez toujours la fiche d'alimentation, jamais le cordon. Assurez-vous d'avoir un accès complet à la prise d'alimentation, au cordon d'alimentation et à la prise de sortie à tout moment.

#### **Risque de court circuit ou d'incendie !**

- N'exposez jamais la télécommande ou les piles à la pluie, l'eau ou la chaleur excessive.
- Évitez d'exercer une pression sur les fiches électriques. Desserrer des prises de courant peut causer des arcs électriques ou des incendies.

#### **Risque de blessures ou de pannes du téléviseur !**

- Deux personnes sont nécessaires pour soulever et porter un téléviseur qui pèse plus de 25 kg ou 55 livres.
- Si vous fixez le téléviseur sur un support, utilisez uniquement le support fourni. Fixez fermement le support au téléviseur. Placez le téléviseur sur une surface plane capable de supporter le poids

- combiné du téléviseur et du support.
- Lors du montage mural du téléviseur, utilisez uniquement un support mural capable de supporter le poids du téléviseur. Fixez le support mural à un mur capable de supporter le poids combiné du téléviseur et du support mural. TP Vision Europe B.V. ne porte aucune responsabilité pour un montage mural inapproprié provoquant un accident, une blessure ou une panne.
  - Si vous devez entreposer le téléviseur, démontez le socle du téléviseur. Ne jamais placer le téléviseur sur son dos avec le socle installé.
  - Avant de connecter le téléviseur à la prise d'alimentation, assurez-vous que la tension d'alimentation correspond à la valeur imprimée à l'arrière du téléviseur. Ne connectez jamais le téléviseur à la prise de courant si la tension est différente.
  - Certaines parties de ce produit peuvent être en verre. Manipulez avec soin pour éviter les blessures et les panes.

### **Risque de blessures aux enfants !**

Suivez ces précautions pour empêcher le téléviseur de se renverser et de blesser des enfants :

- Ne placez jamais le téléviseur sur une surface recouverte par un tissu ou un autre matériel pouvant être tiré.
- Assurez-vous qu'aucune partie du téléviseur ne dépasse le bord de la surface.
- Ne placez jamais le téléviseur sur un grand meuble (comme une bibliothèque) sans accrocher à la fois le meuble et le téléviseur au mur ou à un support approprié.
- Sensibilisez les enfants aux dangers de grimper sur un meuble pour atteindre le téléviseur.

### **Risque d'avalier les piles !**

- Le produit/ la télécommande peut contenir une pile de la taille d'une pièce qui peut être avalée. Tenir à tout moment la pile hors de portée des enfants !

**Risque de surchauffe !**

- N'installez jamais le téléviseur dans un espace confiné. Laissez toujours un espace d'au moins 4 pouces ou 10 cm autour du téléviseur pour la ventilation. Assurez-vous que des rideaux ou autres objets ne couvrent jamais les fentes d'aération sur le téléviseur.

**Risque de blessures, d'incendie ou de dommage au cordon d'alimentation !**

- Ne placez jamais le téléviseur ou d'autres objets sur le cordon d'alimentation.
- Débranchez le téléviseur de la prise et de l'antenne avant un orage. Dans le cas d'éclairs, ne touchez jamais une partie quelconque du téléviseur, le cordon d'alimentation ou le câble d'antenne.

**Risque de dommages auditifs !**

- Évitez d'utiliser des écouteurs ou des casques à volume élevé ou pendant des périodes de temps prolongées.

**Basses températures**

- Si le téléviseur est transporté à des températures inférieures à 5 ° C ou 41 ° F, déballez-le et attendez que la température du téléviseur corresponde à la température ambiante avant de le brancher à la prise de courant.

**Entretien de l'écran**

- Évitez les images statiques autant que possible. Les images statiques sont des images qui restent à l'écran pendant des périodes de temps prolongées. Exemple : menus à l'écran, barres noires et affichage de l'heure. Si vous devez utiliser des images statiques, réduisez le contraste et la luminosité de l'écran pour éviter d'endommager l'écran.
- Débranchez le téléviseur avant de le nettoyer.
- Nettoyez le téléviseur et le cadre avec un chiffon doux et humide. N'utilisez jamais de substances comme de l'alcool, des produits chimiques ou d'entretien ménager sur le téléviseur.
- Risque de dommages sur l'écran du téléviseur ! Ne touchez, poussez et frottez jamais l'écran avec un objet quelconque.
- Pour éviter toute déformation et décoloration, essuyez les gouttes d'eau dès que possible.

**Recyclage**

Votre produit est conçu et fabriqué avec des matériaux et composants de haute qualité, qui peuvent être recyclés et réutilisés.



Lorsque ce symbole en forme de roue barrée est joint à un produit, cela signifie que le produit est couvert par la Directive européenne 2002/96/ CE. Veuillez vous tenir informé du système de tri local pour les produits électriques et électroniques.

Veuillez agir selon les règles locales et ne pas jeter vos anciens produits avec les ordures ménagères.

La traitement approprié de votre ancien produit permet de prévenir les conséquences négatives potentielles pour l'environnement et la santé humaine.



Votre produit contient des piles relevant de la Directive européenne 2006/66/ CE, de ce fait elles ne peuvent être jetées avec les ordures ménagères.

Veuillez vous tenir informé des réglementations locales concernant le tri des piles car une mise au rebut appropriée permet de prévenir les conséquences négatives pour l'environnement et la santé humaine.

## 3 Votre téléviseur

Félicitations pour votre achat, et bienvenue chez Philips ! Pour profiter pleinement de l'assistance offerte par Philips, enregistrez votre téléviseur sur [www.philips.com/welcome](http://www.philips.com/welcome).

### Panneau de contrôle

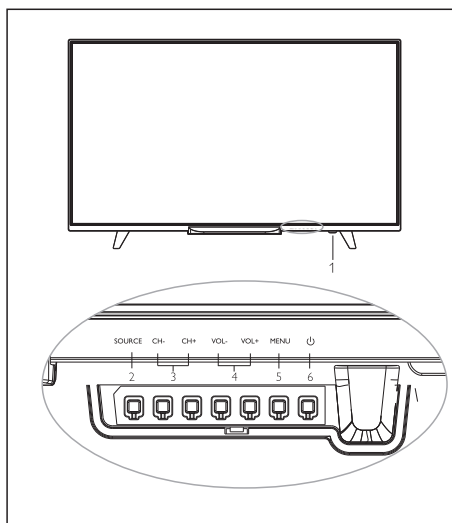

1. Indicateur/ Capteur de la télécommande.
2. Source : affiche la liste des sources de signaux.
3. CH+/- : passe à la chaîne précédente/ suivante.
4. VOL+/- : augmente/ réduit le volume.
5. Menu : allume/ éteint le menu principal.
6.  : allumer/ éteindre le téléviseur; pour couper l'alimentation, veuillez débrancher le câble d'alimentation.



## Télécommande

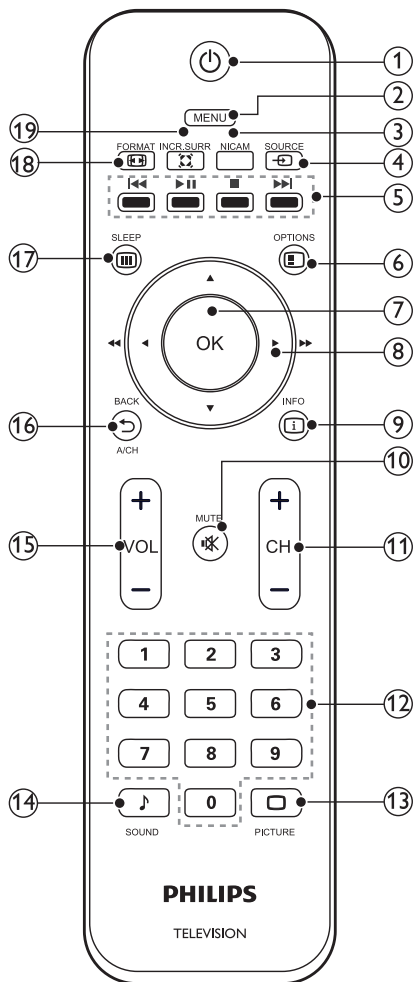

- ① **⏻ (Touche marche/ veille)**
- Après la mise sous tension, appuyez dessus pour allumer le téléviseur;
  - Appuyez à nouveau pour passer en mode veille.

- ② **Menu**  
Allumer/ éteindre le menu.

- ③ **NICAM**  
Bascule entre les effets sonores (disponible uniquement pour les sources de signaux de télévision qui supportent la fonction NICAM).

- ④ **➡ Source**  
Sélectionne une source d'entrée pour le téléviseur.

- ⑤ **⏮ ⏭ ■ ⏭ ⏮**  
Touches de raccourci en mode USB : Précédent, Démarrage/Pause, Stop, Suivant.

- ⑥ **ⓘ Options**  
Accède aux options relatives à l'activité en cours.

- ⑦ **OK**
- En mode menu : confirmez l'entrée ou la sélection;
  - En mode USB : lecture/pause.

- ⑧ **▲▼◀▶ Clés de navigation**
- En mode menu : naviguez dans le menu.
  - En mode USB : appuyez sur ◀ ▶ pour rechercher vers l'avant ou vers l'arrière lors de la lecture de fichiers musicaux ou vidéo.

⑨ **Infos.**  
Affiche le programme d'informations lorsqu'il est disponible.

⑩ **Muet**

Active ou désactive le son.

⑪ **CH+/-**  
Passe à la chaîne précédente/ suivante en mode téléviseur.

⑫ **Clés numériques (0~9)**  
Sélectionnez une chaîne ou une valeur.

⑬ **IMAGE**

Passez au mode image préétabli.

⑭ **SON**  
Passez au mode audio préétabli.

⑮ **Volume +/-**  
Augmente/ réduit le volume.

⑯ **Retour/ Changement CH**  
Revient à la chaîne précédente.

⑰ **Veille**  
Met le téléviseur en mode veille lorsque l'heure programmée arrive.

⑱ **FORMAT**  
Sélectionne le rapport d'aspect de l'image.

⑲ **Son Surround**  
Active ou désactive l'effet audio surround virtuel.

---

## Utilisation de la télécommande

Lorsque vous utilisez la télécommande, maintenez-la à proximité du téléviseur et dirigez-la vers le capteur de la télécommande. Assurez-vous que la ligne de visée entre la télécommande et la télévision n'est pas obstruée par des meubles, des murs ou d'autres objets.

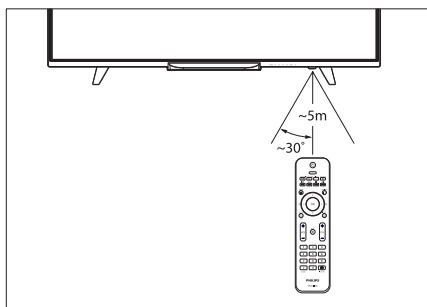

## 4 Utilisation de votre téléviseur

Cette partie vous aide à effectuer les opérations de base du téléviseur.

### Allumer ou éteindre le téléviseur

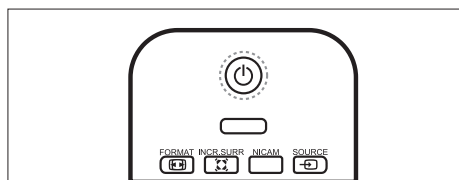
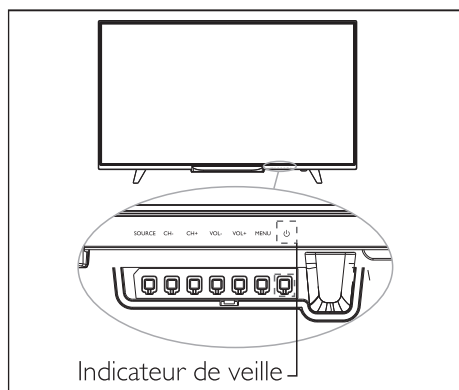

#### Pour allumer

- Branchez le cordon d'alimentation.  
» Si l'indicateur de veille s'allume, appuyez sur  (Veille-activée) sur la télécommande.

#### Pour passer en mode veille

- Appuyez sur  (Veille-activée) sur la télécommande.  
» L'indicateur de veille s'allume.

#### Conseil

- Même si le téléviseur consomme très peu d'électricité en mode veille, l'énergie continue d'être consommée. Lorsqu'il n'est pas en cours d'utilisation pour une période de temps prolongée, débranchez le câble d'alimentation du téléviseur de la prise de courant.

### Changement de chaînes

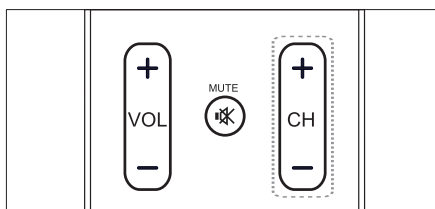
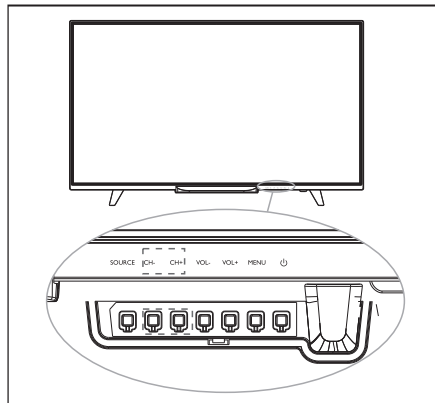

- Appuyez sur CH +/- sur la télécommande ou sur la partie inférieure droite du téléviseur.
- Entrez un numéro de chaîne en utilisant les touches numériques de la télécommande.
- Appuyez sur ↶ sur la télécommande pour changer et revenir à la chaîne précédente.

## Regardez les appareils connectés



### Note

- Allumez l'appareil avant de le sélectionner en tant que source de signal externe.

## Utilisez la touche Source

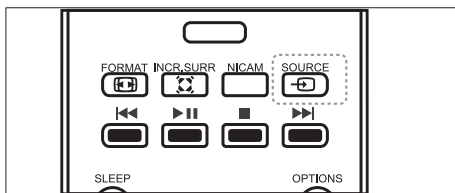

1. Appuyez sur SOURCE  
» La liste source apparaît.
2. Appuyez sur ▲▼ pour sélectionner un appareil.
3. Appuyez sur OK pour sélectionner.  
» Le téléviseur passe à l'appareil sélectionné.

## Ajustez le volume du téléviseur

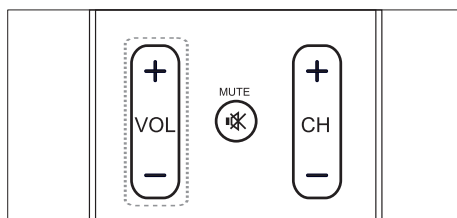
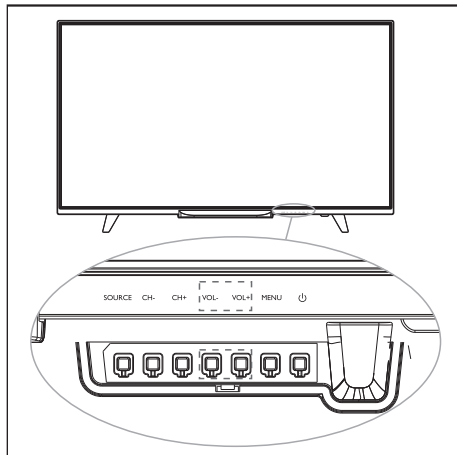

Pour augmenter ou réduire le volume.

- Appuyez sur VOL +/- sur la partie inférieure droite du téléviseur ou sur le **Contrôle du Volume +/-** de la télécommande.

Pour activer ou désactiver le son.

- Appuyez sur (Muet).
- Appuyez à nouveau sur pour restaurer le son.

## 5 Informations sur le produit

Les informations sur le produit sont sujettes à des changements sans notification préalable. Pour des informations détaillées sur le produit, veuillez visiter

[www.philips.com/support](http://www.philips.com/support).

### Affichage de résolutions

Formats d'ordinateurs

- Résolution - fréquence de rafraîchissement :
  - 640 × 480 - 60Hz
  - 800 × 600 - 60Hz
  - 1024 × 768 - 60Hz
  - 1360 × 768 - 60Hz
  - 1920 × 1080 - 60Hz

Formats vidéo

- Résolution - fréquence de rafraîchissement :
  - 480i – 60Hz
  - 480p – 60Hz
  - 576i – 50Hz
  - 576p – 50Hz
  - 720p – 50Hz, 60Hz
  - 1080i – 50Hz, 60Hz
  - 1080p - 50Hz, 60Hz

### Multimédia

- Dispositifs de stockage supportés : USB (seuls les dispositifs de stockage FAT ou FAT32 USB sont supportés.)
- Formats de fichiers multimédia compatibles :
  - Image : JPEG
  - Audio : MP3
  - Vidéo : MPEG 2/MPEG 4, H.264

### Puissance sonore

- 40": 6W × 2

### Résolution inhérente

- 40": 1920 × 1080

---

## Tuner/Réception / Transmission

- Entrée aérienne : 75ohm coaxial (IEC75)
- Système du téléviseur : PAL, NTSC
- Lecture de la vidéo : PAL, NTSC, SECAM



### Avertissement

- Veuillez suivre toutes les instructions fournies avec le support du téléviseur. TP Vision Europe B.V. ne porte aucune responsabilité pour un montage inapproprié du téléviseur provoquant un accident, une blessure ou une panne.

---

## Télécommande

- Piles : 2 × AAA

Modèle No.	Pixel requis Hauteur (mm)	Vis de Montage Requises
40"	100 × 200	4 × M4

---

## Source d'Alimentation

- Source d'Alimentation Principale : 100-240V~50/60Hz
- Consommation d'Énergie en Veille : ≤ 0,5W
- Température Ambiante : 5- 40°C
- Consommation d'énergie :  
40": 55W

---

## Supports du téléviseur supportés

Pour monter le téléviseur, veuillez acheter un support de téléviseur Philips ou tout support de téléviseur compatible avec la norme VESA. Pour éviter d'endommager les câbles et les connecteurs, veuillez à laisser un espace libre d'au moins 2,2 pouces ou 5,5 cm entre l'arrière du téléviseur et le mur.

## 6 Dépannage

Cette partie traite des problèmes types et de leurs solutions d'accompagnement.

---

### Problèmes généraux

**Le téléviseur ne peut pas être allumé :**

- Débranchez le câble d'alimentation de la prise de courant. Attendez une minute avant de le rebrancher.
- Vérifiez que le câble d'alimentation est bien connecté.

**La télécommande ne fonctionne pas bien :**

- Vérifiez que les piles de la télécommande sont correctement insérées selon l'orientation +/-.
- Remplacez les piles de la télécommande si elles sont déchargées ou faibles.
- Nettoyez la télécommande et le capteur du téléviseur.

**Le menu du téléviseur est dans la mauvaise langue.**

- Modifiez le menu du téléviseur dans votre langue préférée.

Lorsque vous allumez ou éteignez le téléviseur ou le mettez en veille, vous entendez un grincement au niveau du châssis du téléviseur :

- Aucune action n'est requise.

Le craquement provient de l'expansion et de la contraction normale du téléviseur lorsqu'il se refroidit et se réchauffe. Cela n'a aucune incidence sur son bon fonctionnement.

---

### Problèmes de chaînes

**Des chaînes précédemment installées ne figurent pas dans la liste des chaînes :**

- Vérifiez que la bonne liste de chaînes est sélectionnée.

---

### Problèmes d'image

**Le téléviseur est allumé, mais il n'y a aucune image :**

- Vérifiez que l'antenne est correctement connectée au téléviseur.
- Vérifiez que l'appareil approprié est sélectionné comme source du téléviseur.

**Il y a du son mais pas d'image :**

- Vérifiez que les réglages de l'image sont correctement définis.

**Faible réception du téléviseur depuis l'antenne de connexion :**

- Vérifiez que l'antenne est correctement connectée au téléviseur.
- Les haut-parleurs, les périphériques audio déterrés, les néons, les bâtiments élevés et d'autres gros objets peuvent influencer sur la qualité de réception. Si possible, essayez d'améliorer la qualité de réception en changeant la direction de l'antenne ou en éloignant les appareils du téléviseur.
- Si la réception sur une chaîne en particulier est faible, veuillez affiner cette chaîne.

**La qualité de l'image est de mauvaise qualité depuis les appareils connectés :**

- Vérifiez que les périphériques sont connectés correctement.
- Vérifiez que les réglages de l'image sont correctement définis.

**L'image ne correspond pas à l'écran; elle est trop grande ou trop petite :**

- Essayez d'utiliser un autre format d'image.

**La position de l'image est incorrecte :**

- Des signaux d'image provenant de certains périphériques peuvent ne pas correspondre tout à fait à l'écran. Veuillez vérifier la sortie de signal de l'appareil.

---

## Problèmes sonores

**Il y a des images mais la qualité du son est mauvaise :**

- Vérifiez que tous les câbles sont correctement branchés.
- Vérifiez que le volume n'est pas réglé à 0.
- Vérifiez que le volume n'est pas désactivé.
- Vérifiez que les réglages du son sont correctement définis.

**Il y a des images mais le son ne provient que d'un seul haut-parleur :**

- Vérifiez que la balance du son est réglée au centre.

---

## Problèmes de connexion HDMI

**Il y a des problèmes avec des appareils HDMI :**

- Veuillez noter que le support HDCP



(Protection Numérique à Large Bande Passante) peut retarder le temps pris pour un téléviseur pour afficher le contenu d'un périphérique HDMI.

- Si le téléviseur ne reconnaît pas le périphérique HDMI et aucune image n'est affichée, veuillez essayer de changer la source de signal à un autre appareil avant de la changer à nouveau.
- Si il y a des perturbations sonores intermittentes, veuillez vérifier que les paramètres de sortie du périphérique HDMI sont corrects.

---

## Problèmes de connexion d'ordinateurs

**L'affichage de l'ordinateur sur le téléviseur n'est pas stable :**

- Vérifiez que votre PC utilise la résolution supportée et la fréquence de rafraîchissement.
- Réglez le format d'image du téléviseur sur installé.

---

## Contactez-nous

Si vous ne pouvez pas résoudre votre problème, veuillez vous référer à la FAQ pour ce modèle sur

[www.philips.com/support](http://www.philips.com/support).

Si le problème persiste, veuillez contacter votre Centre de Service Client Philips.



### Avertissement

- N'essayez pas de réparer le téléviseur vous-même. Cela pourrait causer de graves blessures, des dommages irréparables à votre téléviseur ou annuler votre garantie.



### Note

- Veuillez prendre note de votre modèle de téléviseur et du numéro de série avant de contacter le Centre de Service Client Philips. Ces numéros sont imprimés sur le dos/bas du téléviseur et sur l'emballage.