

Register your product and get support at
www.philips.com/welcome

8000 series Smart LED TV

40PFL8606
46PFL8606
46PFL8686



Kasutusjuhend

PHILIPS

Sisukord

1 Alustamine 3

- 1.1 Teleri ülevaade 3
- 1.2 Paigaldamine 7
- 1.3 Nupud teleril 9
- 1.4 Teleri registreerimine 11
- 1.5 Spikker ja tugi 12

2 Teleri kasutamine 13

- 2.1 Kaugjuhtimispuult 13
- 2.2 Menüüd 16
- 2.3 Teleri vaatamine 18
- 2.4 3D 22
- 2.5 Ühendatud seadmed 24
- 2.6 Subtiitrid, taimerid ja lukud 25

3 Smart TV 26

- 3.1 Net TV 26
- 3.2 Interaktiivne TV 29
- 3.3 Videod, fotod ja muusika 30
- 3.4 Pause TV ja salvestus 32
- 3.5 Mängud 34
- 3.6 Tekst 35

4 Seadistus 37

- 4.1 Pilt ja heli 37
- 4.2 Ambilight 39
- 4.3 Kanalid 41
- 4.4 Võrk 43
- 4.5 Seadmed 45
- 4.6 Universaaljuurdepääs 46
- 4.7 Tarkvara 47

5 Ühendused 48

- 5.1 Põhiühendused 48
- 5.2 Kaablid ja ühendused 49
- 5.3 Seadmete ühendamine 51
- 5.4 Muude seadmete ühendamine 59
- 5.5 Võrk 64
- 5.6 SD-mälukaart 65
- 5.7 CAM-mooduli ühisliides (CI) 66

6 Veotsing 67

- 6.1 Kontaktinfo 67
- 6.2 Teler ja kaugjuhtimispuult 68
- 6.3 Telekanalid 69
- 6.4 Pilt ja heli 70
- 6.5 Seadmed 71
- 6.6 Videod, fotod ja muusika 72
- 6.7 Võrk 73

7 Tehnilised andmed 74

- 7.1 Tarkvara 74
- 7.2 Keskkonnasõbralik 75
- 7.3 Toide ja vastuvõtt 77
- 7.4 Ekraan ja heli 78
- 7.5 Ekraani lahutusvõime 79
- 7.6 Multimeedia 80
- 7.7 Ühenduvus 81
- 7.8 Mõõtmised ja massid 82

Indeks 83

1 Alustamine

1.1 Teleri ülevaade

Smart TV



Ühendage Smart TV **internetiga** ning te saate kodust filmi laenutada, Net TV rakendusi sirvida, nägemata jäänud saateid vaadata või telekava uurida. Vaadake fotosid ja videoid oma arvutist, tahvelarvutist või telefonist.

Ühendage USB-kõvaketas ning seisake teleülekanne või salvestage oma lemmiksaade.

Lisateavet Smart TV kohta leiate jaotisest **Kasutusjuhend > Smart TV**.

Lisateavet internetiühenduse seadistamise kohta leiate jaotisest **Kasutusjuhend > Seadistamine > Võrk**

3D täiskõrglahutus



Selles teleris saate 3D-saateid vaadata täiskõrglahutuse ning funktsiooniga 3D Max.

Kui edastatakse 3D-saateid või kui käivitatakse 3D-filmi, lülitub teler 3D-režiimile. Teil pole vaja teha muud kui aktiiv-3D-prillid pähe panna.

Lisateavet 3D-pildi kohta leiate jaotisest **Kasutusjuhend > Teleri kasutamine > 3D-pildi vaatamine**.

Kaugjuhtimispult

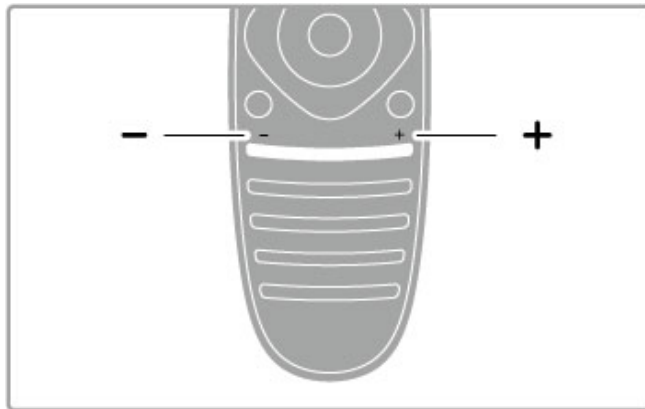

Helitugevuse muutmine.

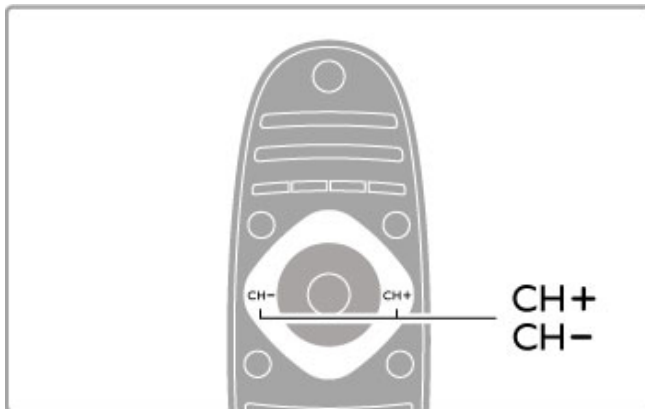

Telerikanalite valimine.

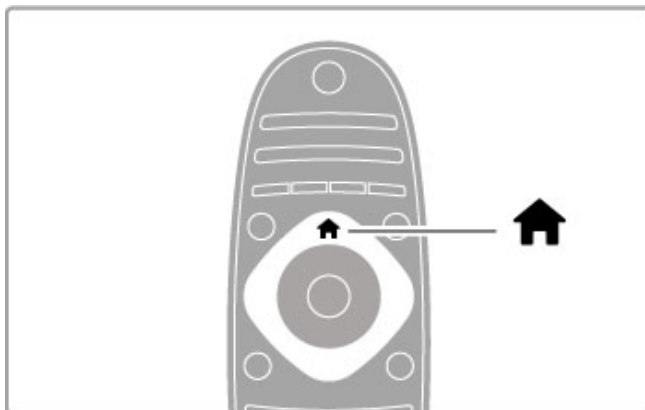

Kodumenüü avamine ja sulgemine .

Avage teleri kasutamise alguspunktina kodumenüü.

Kodumenüüst saate alustada ja peatada teleriga seotud tegevusi, näiteks teleri vaatamist – **Teleri vaatamine** – või filmi vaatamist ühendatud DVD-mängijast.

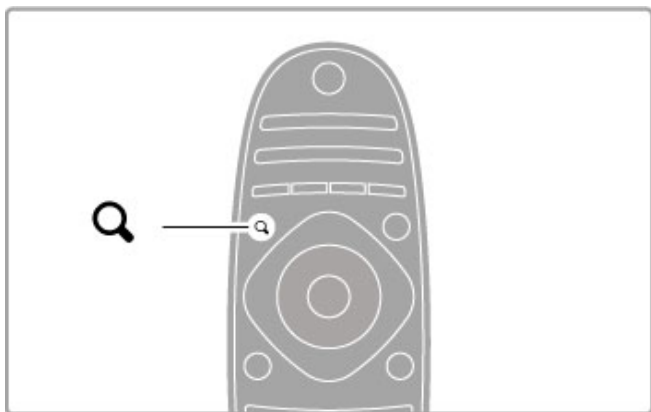

Menüü **FIND** avamine ja sulgemine **Q**.

Telekanalite vaatamisel **kanalite loendi** avamiseks või videote ja muusika loendi avamiseks arvuti lehitsemisel teleris avage otsingumenüü.

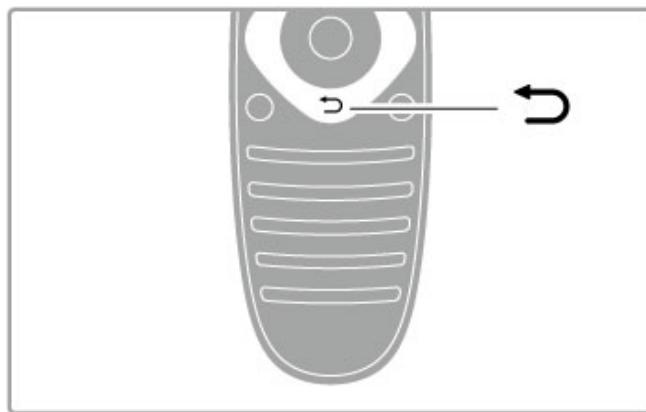

Tagasi ↶.

Tagasinupu abil saate liikuda eelmisele telekanalile või menüüs ühe sammu võrra tagasi.

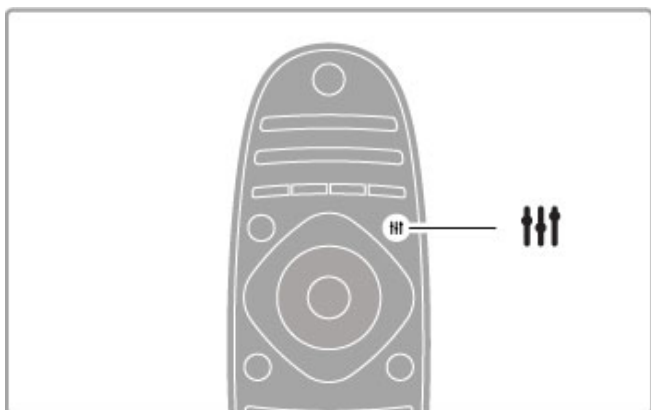

Menüü **ADJUST** avamine ja sulgemine **|||**

Avage häälestusmenüü, et häälestada kiiresti mõningaid pildi- ja heliseadeid.

Nutika pildi seadeks võite valida **Mäng**, mis on mängimiseks sobivaim, või muuta teleri kõlarite Nutika heli seadeid.

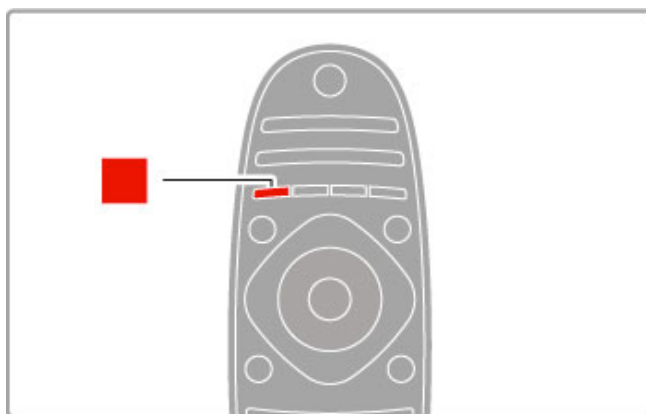

Punane

Punase nupu abil valige punane suvand või avage digitaalsed **Interaktiivse TV teenused** või mõned teleriesitluse klipid.

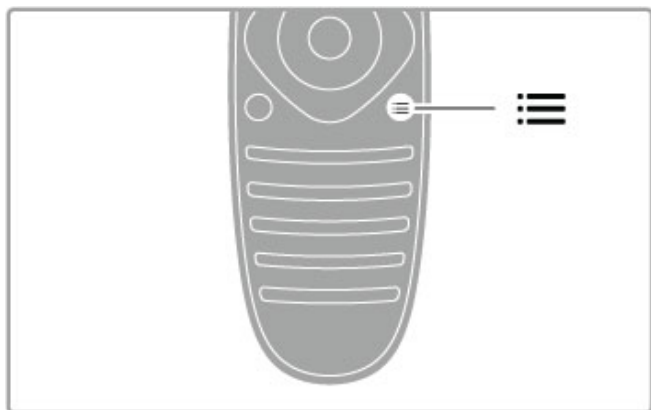

Menüü **OPTIONS** avamine ja sulgemine **≡**.

Teleris vaadatavate või tehtavate toimingutega seotud täiendavate seadistuste valimiseks avage valikumenüü.

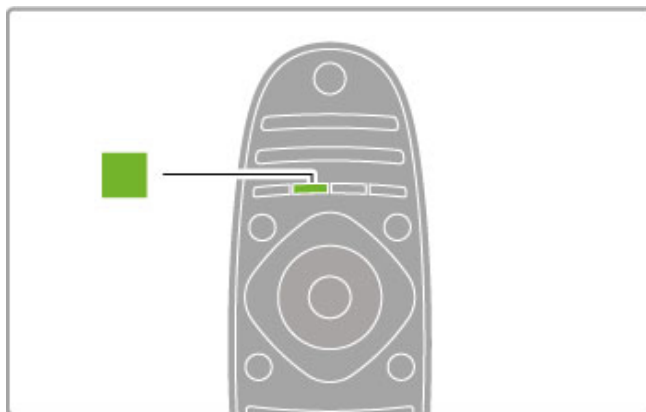

Roheline

Rohelise nupu abil valige roheline suvand või avage **Ökoseaded**.

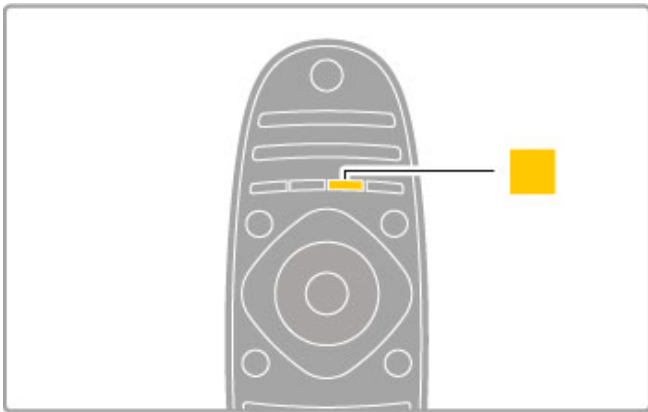

Kollane

Kollase nupu abil valige kollane suvand.

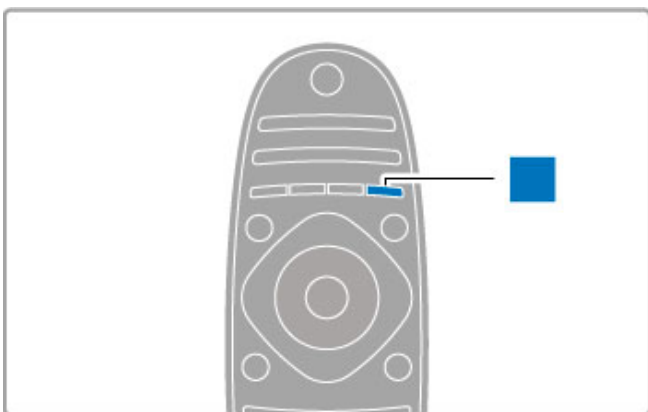

Sinine

Sinise nupu abil valige sinine suvand.

Lisateavet kaugjuhtimispuldi kohta leiate jaotisest **Kasutusjuhend > Teleri kasutamine > Kaugjuhtimispult > Ülevaade**.

Teine võimalus on otsida iga teema kohta teavet Kasutusjuhendi lehelt **Q Otsi**.

Vajutage järgmise teleriülevaate valimiseks nuppu **▲**.

Seadmete ühendamine

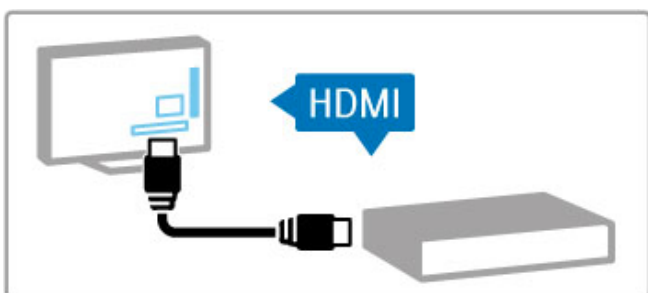

HDMI™-ühendusega ühendatakse DVD-mängija, Blu-ray-plaadimängija või mängukonsool.

HDMI-ühendus pakub parimat pildi- ja helikvaliteeti ning kui teie seadmel on **EasyLink** (HDMI-CEC), saab teler selle seadme lisada Kodumenüüsse automaatselt.

Kui seade lisatakse Kodumenüüsse, saate seda valida selle kava vaatamiseks. Kui seadmel puudub EasyLink või te ei kasuta HDMI-ühendust, peate ühendatud seadme lisama Kodumenüüsse, kasutades menüüjaotist **Lisa oma seade**.

Lisateavet seadmete lisamise kohta lugege jaotisest **Kasutusjuhend > Teleri kasutamine > Menüüd > Kodu**.

EasyLinki kasutamise kohta lugege täpsemalt jaotisest **Kasutusjuhend > Teleri kasutamine > Kaugjuhtimispult > Seadmete kasutamine**.

Peatükis **Kasutusjuhend > Ühendused** olevad sarnased joonised aitavad teil ühendada enamikku levinumaid seadmeid.

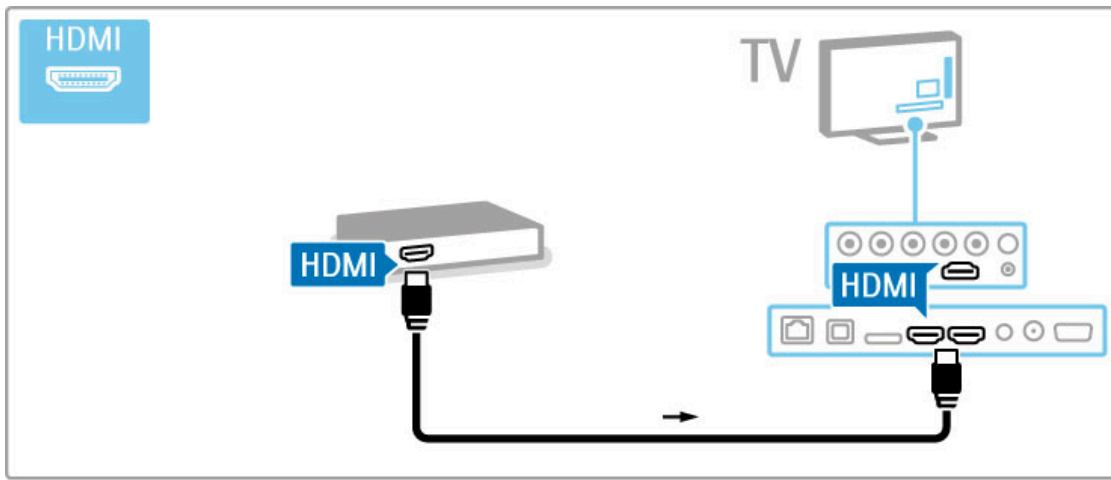

HD-teleasaated

See teler suudab kuvada kõrglahutuslikke saateid. HD-teleasaadete nautimiseks peate kõigepealt HD-saadete vastu võtma. Kui te HD-saadeteid ei vaata, siis on pildi kvaliteet sama kui tavateleril.

Vaadake **HD-teleasaateid** . . .

- Blu-ray-plaadimängijast;
- HDMI-ühendusega digitaalsest HD-vastuvõtjast ja HD-saadete tellimisega;
- välisantenni kaudu HD-saadete edastajatelt;
- digitaalvõrgus HD-saadeteid pakkuvatelt kanalitelt;
- HDMI-ga ühendatud HD-mängukonsoolilt ja mängides HD-mänge.

HD-videolõik

Kogemaks HD-saadete oivalist teravust ja pildikvaliteeti, võite kõrglahutusega videoklipi käivitada Kodumenüüst. Vajutage **Kodu** > **Seadistamine** > **Demode vaatamine** (Seadistusmenüü teisel leheküljel).

Lisateabe saamiseks pöörduge müügiesindaja poole. HD-kanalite loetelu või teenusepakujate leidmiseks avage veebilehel www.philips.com/support KKK-jaotis.

1.2 Paigaldamine

Telerialus või seinakinnitus

Telerialuse jalas on sisseehitatud kõlarid. Heli kuulamiseks ühendage alati jala kaabel teleriga. Parima heli saamiseks asetage teler kõvale pinnale.

Seinale paigaldamine

Telerialuse jala ja kaelaga saate teleri seinale kinnitada. Pööratava kinnituse saamiseks kombineerige jalga ja kaela või kasutage teleri seinale lähedale paigaldamiseks teise variandina vaid jalga.

Kõik paigaldusjuhised leiata teleriga kaasasolevast kiirjuhiseist. Kui te olete juhise kaotanud, saate selle laadida alla aadressilt www.philips.com
Allalaaditava kiirjuhise leidmiseks kasutage teleri toote tüübinumbrit.

Ettevaatust

Teleri seinale paigaldamine nõuab erioskusi ning seda peaks tegema vaid vastavate oskustega isikud. Teleri seinakinnitus peab vastama teleri massist tulenevatele ohutusstandarditele. Enne teleri paigutamist lugege läbi ohutusnõuded.

TP Vision Netherlands B.V. ei vastuta õnnetuse või vigastusega lõppenud vale paigaldamise või kinnitamise eest.

Teave VESA-standardi kohta

Teie telerit saab kasutada koos VESA-standardile vastava seinakinnitusega (ei kuulu komplekti). Sobiva VESA-koodi leiata teleri tüübinumbri kõrvalt.

46PFL8686 - VESA MIS-F 400, 400, M6

46PFL8606 - VESA MIS-F 400, 400, M6

40PFL8606 - VESA MIS-F 400, 400, M6

Kasutage joonisel näidatud kruvipikkust.

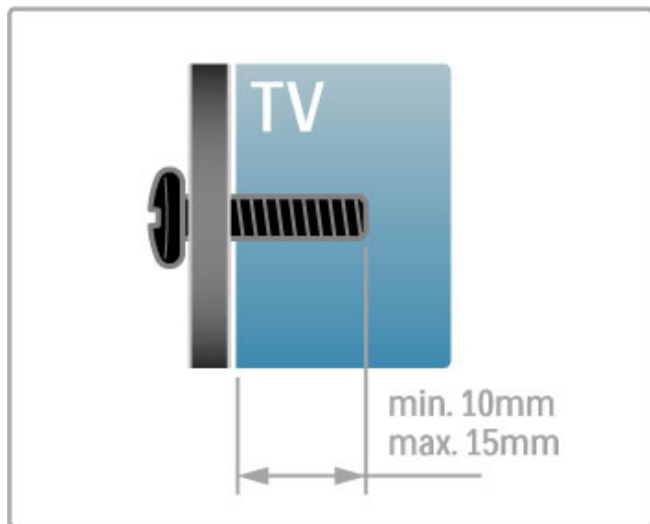

Teleri paigutamine

Enne teleri paigutamist lugege hoolikalt ohutusabinõusid.

- Paigutage teler nii, et valgus ei langeks otse ekraanile.
- Parima Ambilight-efekti (ümbrivalgus) saavutamiseks muutke ruumi valgustus hämaramaks.
- Parima Ambilight-efekti saavutamiseks paigutage teler kuni 25 cm seinast eemale.

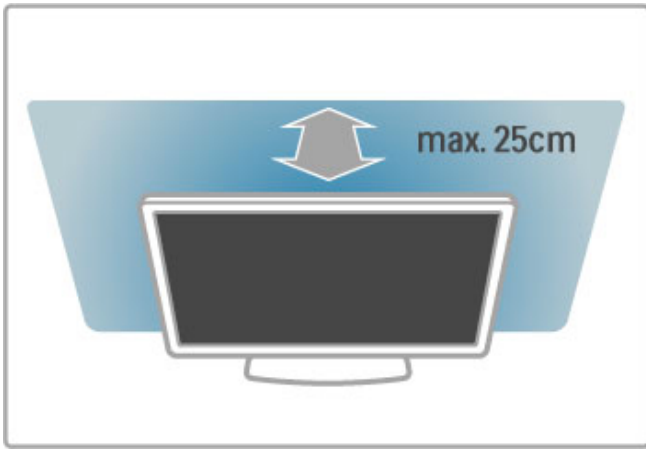

Paigutage teler ideaalsele vaatamiskaugusele, et nautida HD-pildikvaliteeti täiel määral ilma silmi pingutamata. Parimaks telerielamiseks ja lõõgastavaks vaatamiseks leidke sobivaim koht otse teleri ees.

Ideaalne teleri vaatamise kaugus võrdub ekraani diagonaali kolmekordse pikkusega. Istumisasendis peaksid teie silmad olema ekraani keskpunktiga samal tasemel.

Parima heli saavutamiseks asetage teler kõvale pinnale.

Ohutus

Lugege enne teleri kasutamist kõik juhised läbi ja tehke need endale arusaadavaks. Juhiste eiramisest põhjustatud kahjudele garantii ei laiene.

Elektrilöögi või tulekahju oht!

- Vältige igal juhul teleri kokkupuutumist vihmapiiskade või veega. Ärge kunagi asetage teleri lähedusse vedelikke sisaldavaid anumaid (nt vaase). Kui teleri peale või telerisse satub vedelik, eemaldage pistik viivitamatult seinakontaktist. Pöörduge klienditeeninduskeskusesse ja laske telerit enne kasutamist kontrollida.

- Ärge kunagi jätke telerit, kaugjuhtimispulti ega patareisid liigse kuumuse kätte. Ärge kunagi asetage neid põleva küünla, lahtise leegi ega teiste kuumaalikate lähedusse, sh otsese päikesevalguse kätte.
- Ärge kunagi asetage esemeid teleri ventilatsiooni- või muudesse avadesse.
- Ärge kunagi asetage raskeid esemeid toitekaabli peale.

- Toitepistikud ei tohi olla välise surve all. Logisevad pistikud võivad põhjustada kaarlahendusi ja tulekahju. Veenduge, et toitekaabel ei satu surve alla, kui te teleri ekraani pöörate.
- Kui soovite teleri vooluvõrgust lahutada, tuleb teleri toitepistik seinakontaktist eemaldada. Toidet lahutades tõmmake alati pistikust, mitte kaablist. Veenduge, et teil on alati toitepistikule, toitekaablile ja seinakontaktile vaba ligipääs.

Vigastuse või televiisori kahjustumise oht!

- Enam kui 25 kg kaaluva teleri tõstmiseks ja kandmiseks on vaja kahte inimest.
- Kui te paigaldate teleri alusele, kasutage kaasasolevat alust. Kinnitage alus tihedalt teleri külge. Asetage teler siledale tasasele pinnale, mis on suuteline teleri ja aluse raskust kandma.

- Seinal paigaldamisel veenduge, et konstruktsioon peaks kindlalt vastu teleri massile. TP Vision Netherlands B.V. ei vastuta õnnetuse või vigastusega lõppenud vale paigaldamise eest.
- Selle toote mõningad osad on valmistatud klaasist. Kahjustuste ja vigastuste vältimiseks käsitsete seda hoolikalt.

Teleri kahjustamise oht!

Enne teleri vooluvõrku ühendamist veenduge, et toitepinge vastab teleri tagaküljele märgitud väärtusele. Ärge kunagi ühendage telerit sellest väärtusest erineva pingega vooluvõrku.

Laste vigastuse oht!

Järgige neid ettevaatusabinõusid, et vältida teleri ümberkukkumist, mis võib lapsi vigastada.

- Ärge kunagi paigutage telerit pinnale, mis on kaetud riide või muu äratõmmatava materjaliga.
- Veenduge, et ükski teleri osa ei ulatu üle aluspinna ääre.
- Ärge kunagi asetage telerit kõrgele mööbliesemele (näiteks raamatuilule) ilma nii mööblieset kui ka telerit seinale sobiva toe külge kinnitamata.
- Rääkige lastele ohtudest, mis võivad kaasneda telerini ulatumiseks mööbli otsa ronimisega.

Patareide allaneelamise oht!

Kaugjuhtimispult võib sisaldada mündikujulisi patareisid, mida lapsed võivad kergesti alla neelata. Hoidke need patareid alati väljaspool laste käeulatus!

Ülekuumenemise oht!

Ärge kunagi paigaldage telerit kitsasse ja suletud paika. Jätke kindlasti teleri ümber vähemalt 10 cm jagu õhutusruumi. Veenduge, et kardinaid või muud esemed ei kataks kunagi teleri ventilatsiooniavasid kinni.

Äike

Tõmmake enne äikese algamist teleri pistik seinakontaktist välja ja antenn teleri küljest ära. Äikese ajal ärge kunagi puudutage telerit, toitejuhtme ega antennikaabli ühtegi osa.

Kuulmiskahjustuse oht!

Vältige kõrvaklappide kasutamist kõrge helitugevusega või kaua aega järjest.

Madalad temperatuurid

Kui telerit transporditakse madalamal temperatuuril kui 5 °C või 41 °F, siis pakkige teler enne seinakontakti ühendamist lahti ja oodake, kuni teleri temperatuur ühtlustub toatemperatuuriga.

Hooldus

- Ärge kunagi puudutage, lükake, hõõruge ega lööge ekraani ühegi esemega.
- Enne puhastamist eemaldage teleri pistik seinakontaktist.
- Puhastage telerit ja selle korpusi pehme niiske lapiga. Ärge kunagi kasutage teleri puhastamiseks selliseid aineid, nagu alkohol, kemikaalid või kodupuhastusvahendid.
- Moonutuste ja värvide hajumise vältimiseks pühkige veetilgad võimalikult kiiresti ära.

- Hoiduge nii palju kui võimalik liikumatutest kujutistest. Liikumatud kujutised on sellised, mis jäävad ekraanile pikemaks ajaks. Liikumatud kujutised on ekraanile kuvatud menüüd, mustad ribad, kellaaja ekraanikuvad jne. Kui olete sunnitud liikumatuid kujutisi kasutama, vähendage ekraani kahjustuste vältimiseks ekraani kontrastsust ja heledust.

Temperatuur ja niiskus

Väga harva võib juhtuda, et temperatuuri- ja niiskustingimuste tõttu tekib teleri klaasist esiosa sees vähene kondensaat. Selle vältimiseks hoidke teler otsesest päikesevalgusest, kuumusest ja liigsest niiskusest eemal. Kui aga kondensaat siiski tekib, kaob see iseenesest, kui lasete teleril paar tundi töötada. Kondensaadist tulenev niiskus ei kahjusta telerit ega põhjusta sellel talitlushäireid.

1.3 Nupud teleril

Toitelüliti

Lülitage teler sisse ja välja teleri paremal küljel asuva toitelüliti abil. Väljalülitatud teler ei tarbi elektrit.

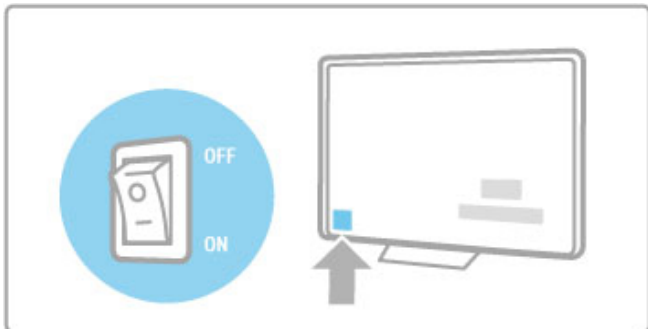

Kui punane näidikutuli ei põle, lülitage teler toitelüliti abil sisse.

Kui punane näidikutuli põleb (ooterežiimil), vajutage teleri sisselülitamiseks kaugjuhtimispuldi nuppu . Ooterežiimis võite teleri sisse lülitada ka nuppu **CH+**, **CH-** või vajutades. Teleri käivitumiseks kulub mõni minut.

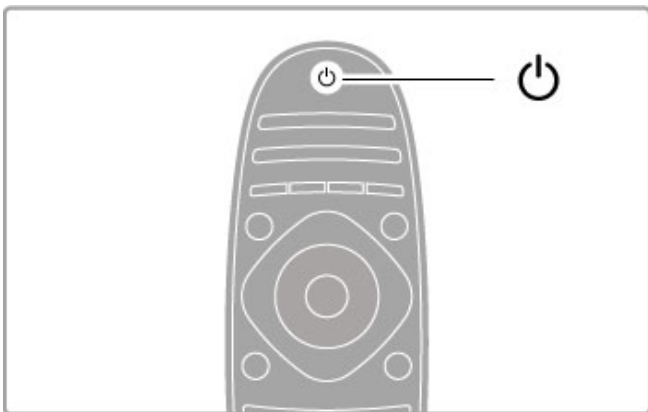

Helitugevus

Helitugevuse reguleerimiseks vajutage nuppu (Helitugevus) - või **+**. Võite kasutada ka kaugjuhtimispuldi nuppe **+** või **-**.

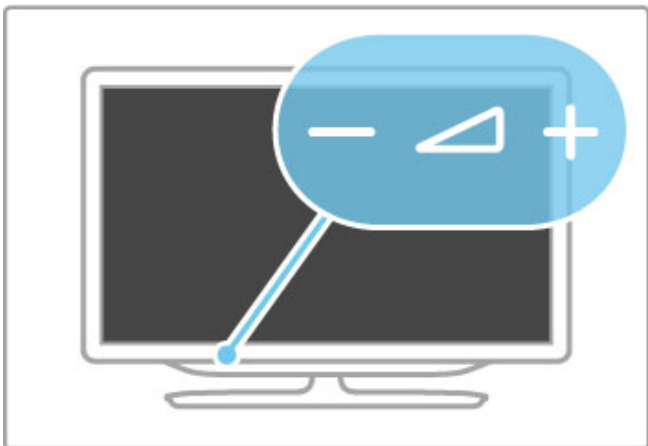

Ambilight

Ambilighti sisse- või väljalülitamiseks vajutage nuppu **Ambilight**.

Kui teler on ooterežiimis, võite Ambilighti sisse lülitada ja tekitada toas Ambilight LoungeLight-efekti. Lisateavet funktsioonide Ambilight ja LoungeLight kohta leiate jaotisest **Kasutusjuhend > Seadistamine > Ambilight**



Kodu

Ekraanil kodumenüü avamiseks vajutage nuppu (Kodu). Kodumenüüs võite liikuda helitugevuse nuppudega - või **+** (vasakule või paremale) ja teleri kanalivaliku nuppudega - või **+** (alla või üles). Valiku kinnitamiseks vajutage uuesti nuppu .

Lisateavet kodumenüü kohta leiate jaotisest **Kasutusjuhend > Teleri kasutamine > Menüüd > Kodu**



CH Kanal

Kanalite valimiseks vajutage nuppe **CH** (Kanal) - või **+**, või kasutage kaugjuhtimispuldi nuppe **▶** või **◀**.

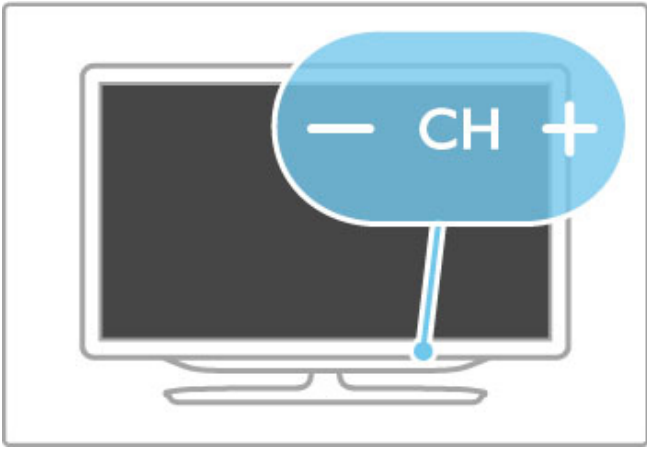

1.4 Teleri registreerimine

Õnnitleme ostu puhul ja tere tulemast Philipsi kasutajaks.

Registreerige oma teler ja nautige tervet hulka eeliseid, nagu täielik tootetugi (sh allalaadimised), eelisõigusega juurdepääs uusi tooteid puudutavale infole, eripakkumised ja allahindlused, võimalus võita auhindu ja isegi osaleda uusi tooteid puudutavates küsitlustes.

Minge veebisaidile www.philips.com/welcome

1.5 Spikker ja tugi

Kasutusjuhendi ja otsingu kasutamine

Kasutusjuhend

Kasutusjuhendi saate avada kodumenüüst. Enamikul juhtudel võite kasutusjuhendi otse avamiseks ja sulgemiseks vajutada ka kaugjuhtimispuldi **kollast** nuppu. Mõningate tegevuste, nt teleteksti puhul on värvinupudel kindlad funktsioonid ja need ei ava kasutusjuhendit.

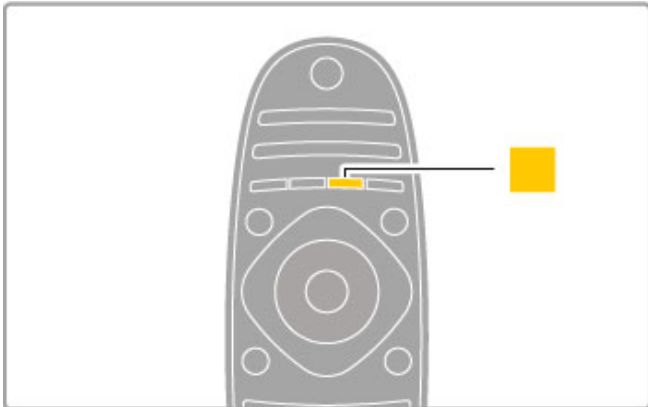

Sulgege kasutusjuhend enne selle juhiste järgimist, vajutades **kollast** nuppu või nuppu **🏠**. Kui vajutate uuesti **kollast** nuppu, avaneb kasutusjuhend lehelt, kus selle sulgesite.

🔍 Otsing

Vajaliku teema leidmiseks kasutage kasutusjuhendis nuppu **🔍 Otsi**. Valige navigeerimisnuppude abil loendist teema ja vajutage **OK**. Otsitav teema ei pruugi olla esilehel, vaid mõni leht edasi. Järgmisele lehele liikumiseks vajutage nuppu **▶**.

Võrgutugi

Philipsiga seotud mis tahes probleemide korral saate nõu küsida meie võrgutoelt. Võite valida oma keele ja sisestada oma tootemudeli numbri.

Minge veebisaidile www.philips.com/support

Võrgutoe lehel võite leida oma riigi telefoninumbrid meiega ühenduse võtmiseks ning saada vastuseid korduma kippuvatele küsimustele (KKK).

Võite alla laadida teleri uut tarkvara või kasutusjuhendi arvutis lugemiseks. Võite saata e-kirja spetsiifilise küsimusega või mõnes riigis meie koostööpartneritega otse võrgus vestelda.

Klienditeenindus

Tootetoe saamiseks helistage oma riigi klienditeeninduskeskuse. Telefoninumbri leiata teleriga kaasasolevast dokumentatsioonist. Või pöörduge meie veebisaidile www.philips.com/support

Teleri mudeli number ja seerianumber

Teil võidakse paluda öelda ka teleri tootemudeli number ja seerianumber. Need numbrid leiata pakendi sildilt või teleri tagaküljel või põhjal asuvalt tüübisildilt.

2 Teleri kasutamine

2.1 Kaugjuhtimispuult

Ülevaade

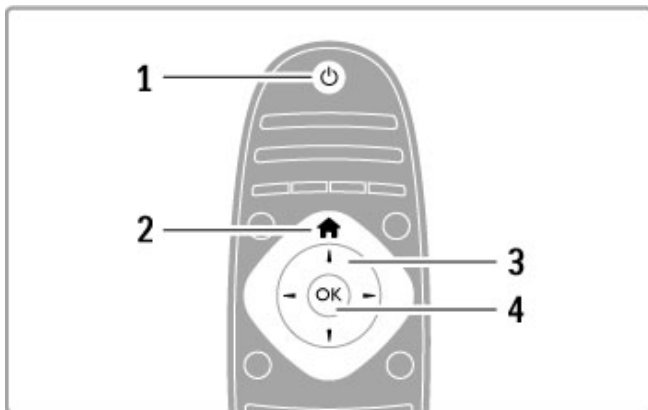

1 Ooterežiim

Teleri sisse- ja tagasi ooterežiimi lülitamine.

2 Kodu

Kodumenüü avamine ja sulgemine

3 Navigeerimisnupp

Üles, alla, vasakule või paremale liikumine.

4 Nupp OK

Valiku aktiveerimine.

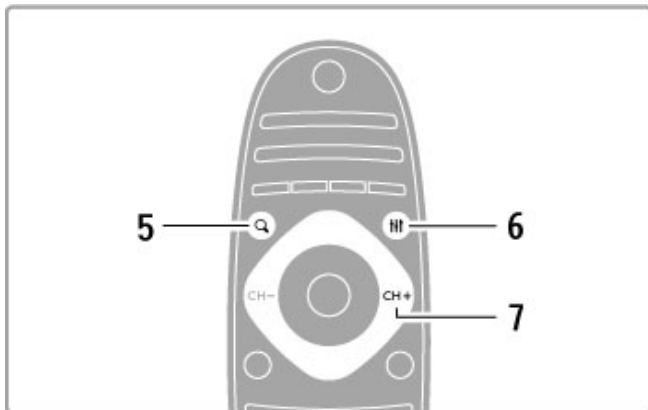

5 Otsi

Kanalite loendi või teie fotode, muusika või filmide avamiseks või sulgemiseks.

6 Häälesta

Enimkasutatud pildi, heli, Ambientlighti või 3D-seadistuste avamiseks või sulgemiseks.

7 CH+ / Järgmine

Järgmisele kanalile, lehele või peatükile liikumiseks.

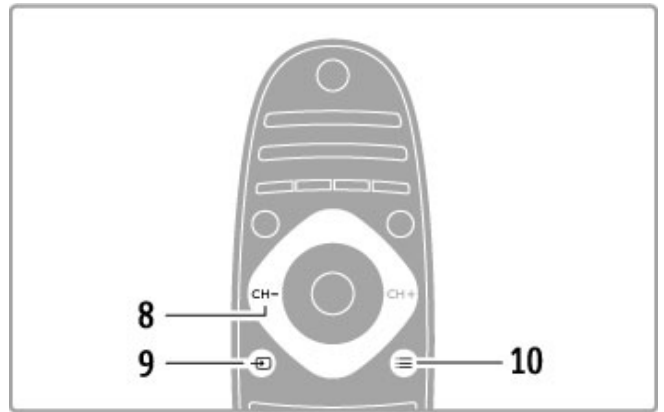

8 CH- / Eelmine

Eelmisele kanalile, lehele või peatükile liikumiseks.

9 Allikas

Otse teleriühendusele lülitamiseks.

10 Valikud

Valikumenüü avamine ja sulgemine.

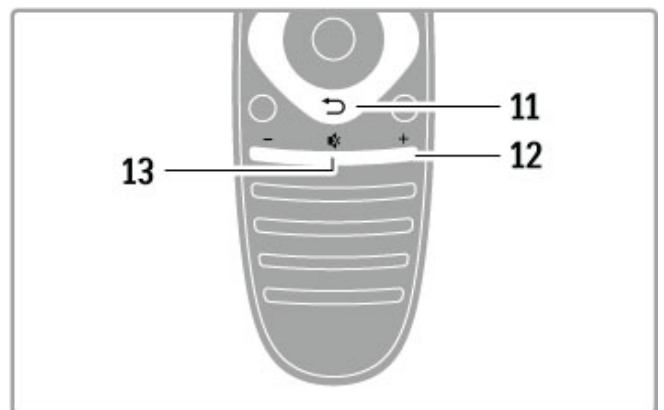

11 Tagasi

Tagasilikumiseks eelmisele kanalile. Menüüst väljumiseks seadeid muutmata. Tagasilikumiseks teleteksti või Net TV eelmisele leheküljele.

12 Helitugevus

Helitugevuse muutmine.

13 Helisummutus

Heli summutamine või taastamine.

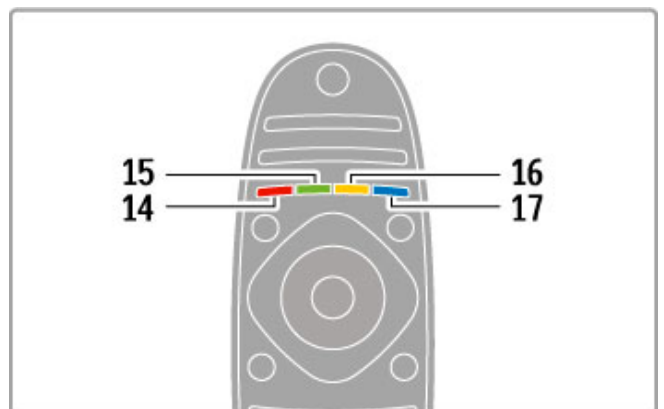

14 Punane nupp

Interaktiivse TV avamiseks või teleteksti lehekülje avamiseks.

15 Roheline nupp

Ökoseadete avamiseks või teleteksti lehekülje valimiseks.

16 Kollane nupp

Teleteksti lehekülje valimiseks.

17 Sinine nupp

Teleteksti lehekülje valimiseks.

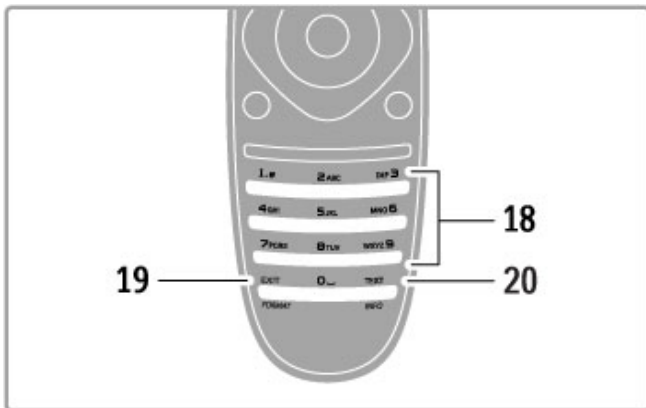

18 Numbriklahvid ja tekstiklahvistik

Telekanali otse valimiseks või teksti sisestamiseks.

19 Välju

MHP-st väljumiseks. / Kuvasuhte menüü avamiseks või sulgemiseks hoidke seda nuppu kolm sekundit all.

20 Teletekst / Info

Teleteksti avamiseks või sulgemiseks. / Järgmiste programmide kohta informatsiooni avamiseks või sulgemiseks hoidke seda nuppu kolm sekundit all.

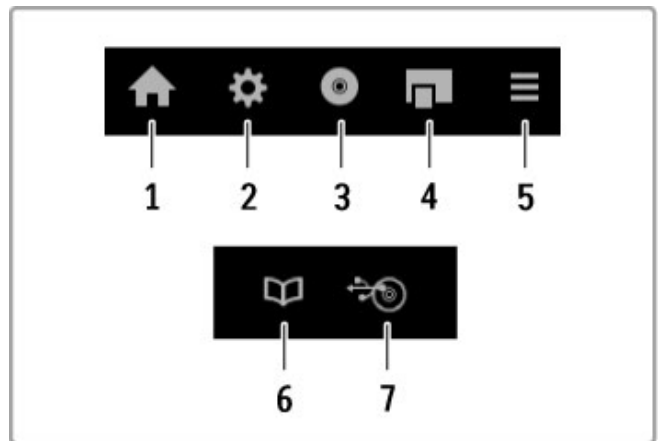

Üldjuhul avavad need nupud järgmised seadme menüüd.

- 1 Kodumenüü
- 2 Seadistusmenüü
- 3 Plaadimenüü (plaadi sisu)
- 4 Hüpikmenüü
- 5 Valikumenüü
- 6 Telekava
- 7 Meediavalik

Kõik ühe vajutusega

Sisestage plaat EasyLink HDMI-CEC-seadmesse ja vajutage seadmel **Esita**. Teler lülitub ooterežiimist sisse ja hakkab plaati esitama.

Süsteemi heli juhtimine

Kui ühendate EasyLinki helisüsteemi, võite läbi selle kuulata teleri heli. Teleri kõlarid summutatakse automaatselt. Helisüsteemi helitugevust saate juhtida teleri kaugjuhtimispuuldiga.

Ruumiheli režiim

Viimaste Philipsi seadmete puhul saate seadme ruumiheli heliseadistust muuta teleri kaudu. Selle seadistuse muutmiseks vajutage **ADJUST**, valige **Ruumiheli režiim** ja vajutage **OK**. Jaotises **Järgmine režiim** vajutage seadme kasutatavates režiimides liikumiseks **OK**.

Nutikas heli

Viimaste Philipsi seadmete puhul saate seadme nutika heli seadistust muuta teleri kaudu. Selle seadistuse muutmiseks vajutage **ADJUST**, valige **Nutikas heli** ja vajutage **OK**. Valige loendist helirežiim.

Lülita ekraan välja

Kui viimane Philipsi heliseade saadab heli vaid telerisse, võib seade soovitada teleriekraani väljalülitamist. Selle teate ilmumisel ekraani väljalülitamiseks valige **Ekr. välja** ja vajutage **OK**. Ekraani uuesti sisselülitamiseks vajutage **⏏** (Kodu).

Süsteemi ooterežiimi lülitamine

Teleri ja kõigi EasyLinki seadmete ooterežiimi lülitamiseks vajutage kaugjuhtimispuuldi nuppu **⏏**.

Lisateavet EasyLinki kohta leiate jaotisest **Kasutusjuhend > Seadistamine > Seadmed > EasyLink HDMI-CEC**.

Infrapunasensor

Suunake kaugjuhtimispuuldi kindlasti alati teleri esiküljel paikneva kaugjuhtimispuuldi infrapunasensori poole.

Seadmete kasutamine

Teleri kaugjuhtimispuuldi abil saab juhtida ka ühendatud seadet. Seadmel peab olema EasyLink (HDMI-CEC) ja seade peab olema sisse lülitatud ning ühendatud HDMI-kaabli abil.

EasyLink-seadme kasutamine

Sellise seadme kasutamiseks teleri kaugjuhtimispuuldiga valige seade või selle toiming **⏏** kodumenüüs ja vajutage **OK**. Käsud kõikidelt nuppudelt, välja arvatud nupp **⏏**, nupp **ADJUST** ja nupp **☰** **OPTIONS**, saadetakse seadmesse.

Lülita tagasi telerile

Kaugjuhtimispuuldi teleri kasutamisele tagasilülitamiseks vajutage **⏏** (Kodu), valige **Teleri vaatamine** ja vajutage **OK**.

Kuva seadme klahvid

Seadme kasutamisel ei pruugi mõned nupud teleri kaugjuhtimispuuldi kasutatavad olla. Nende nuppude valimiseks teleril vajutage **☰** **OPTIONS** ja valige **Kuva seadme klahvid**. Valige vajalik nupp ja vajutage **OK**.

Seadme klahvide peitmiseks vajutage **↶** (Tagasi).

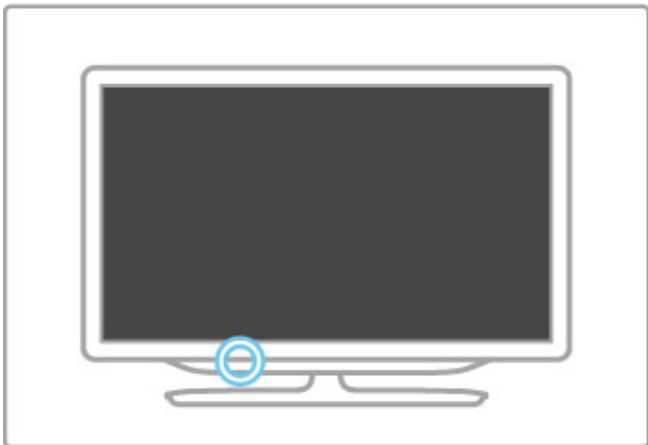

Patareid

Patareipesa kaane avamiseks vajutage kaugjuhtimispuldi küljel asuvat pisikest nuppu sissepoole ja lükake kaant. Kasutage kahte patareid (tüüp AAA-LR03-1,5 V). Veenduge, et patareide + ja – otsad oleksid õigesti järjestatud.

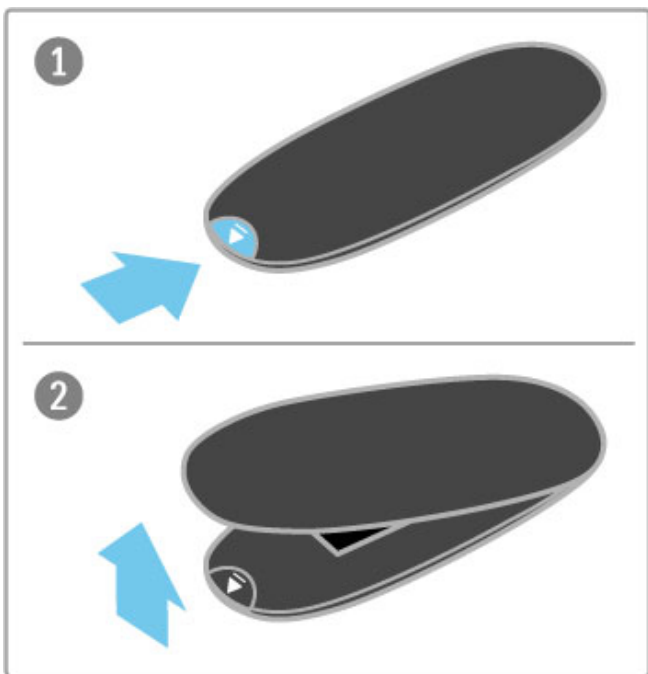

Kui te ei kasuta kaugjuhtimispuldi pikema aja jooksul, eemaldage patareid.

Patareid utiliseerige vastavalt eeskirjadele kasutusea lõppemise kohta. Lugege jaotist **Kasutusjuhend > Tehnilised andmed > Keskkonnateave > Kasutamise lõpp.**

Puhastamine

Kaugjuhtimispult on kaetud kriimustusvastase kattega.

Kasutage kaugjuhtimispuldi puhastamiseks pehmet niisket lappi. Ärge kunagi kasutage teleri või kaugjuhtimispuldi puhastamiseks selliseid aineid nagu alkohol, kemikaalid või kodupuhastusvahendid.

2.2 Menüüd

🏠 Kodu

Kodumenüüs alustate teleri, videoplaadi või mõne muu teleri toimingu vaatamist.

Kodumenüü avamiseks vajutage nuppu 🏠.

Toimingu alustamiseks valige see navigeerimisnuppude abil ja vajutage **OK**.

Kodumenüü sulgemiseks vajutage uuesti nuppu 🏠.

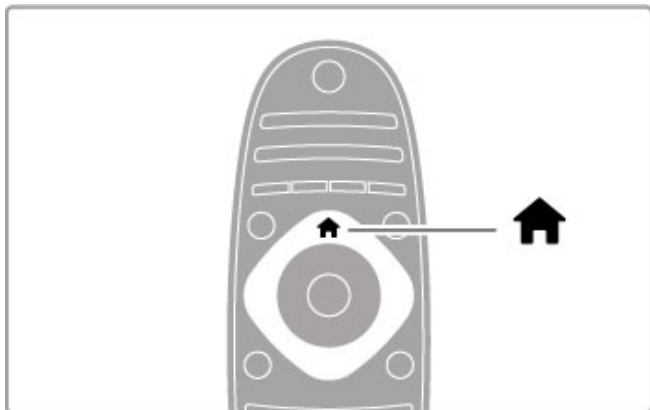

Oma seadmete lisamine

Ühendatud seade tuleb lihtsaks valimiseks lisada kodumenüüsse. Kui ühendatud seadmel ei ole EasyLinki (HDMI-CEC) või see ei ole ühendatud HDMI-kaabli kaudu, peate seadme käsitsi lisama, kasutades kodumenüü valikut **Lisa oma seade**.

Seadmed, millel on EasyLink (HDMI-CEC) ja mis on ühendatud HDMI-kaabliga, näitavad automaatselt oma aktiivsust kodumenüüs. Üks seade saab lisada mitu toimingut.

Kui EasyLinki seade automaatselt ei ilmu, võib seadme EasyLink-funktsioon olla välja lülitatud.

Seadme käsitsi lisamine

Valige kodumenüüs **Lisa oma seade** ja vajutage **OK**. Järgige ekraanile kuvatavaid juhiseid.

Teler palub teil valida seadme ja liidese, mille külge seade ühendada.

Seade või selle toimingud on nüüd lisatud kodumenüüsse.

Seadme ümbernimetamine

Lisatud seadme või toimingu ümbernimetamiseks valige kodumenüüs seade, vajutage **☰ OPTIONS** ja valige **Nimeta ümber**. Uue nime sisestamiseks kasutage kaugjuhtimispuldi klahvistikku nii, nagu kirjutaksite SMS-/tekstsõnumit.

Seadme eemaldamine

Kodumenüüst seadme või toimingu eemaldamiseks valige see, vajutage nuppu **☰ OPTIONS** ja seejärel valige käsk **Eemalda see seade**. Kui seadet või toimingut kuvatakse pärast kustutamist endiselt kodumenüüs, lülitage välja seadme EasyLinki valik, et vältida ikooni automaatset taaslisamist.

EasyLinki kasutamise kohta lugege täpsemalt jaotisest **Kasutusjuhend > Teleri kasutamine > Kaugjuhtimispult > Seadmete kasutamine**.

Ümberpaigutamine

Seadme või toimingu ümberpaigutamiseks kodumenüüs valige see ning vajutage nuppu **☰ OPTIONS**.

1 Valige **Paiguta ümber**.

2 Liigutage navigeerimisnuppude abil seade või toiming soovitud kohta ümber. Ümber saate paigutada üksnes lisatud seadmeid ja toiminguid.

3 Ümberpaigutuse kinnitamiseks vajutage **OK**. Kõik seadmed ja toimingud liiguvad paremale.

Võite esile tõsta ka teise seadme või toimingu ja selle ümber paigutada.

Ümberpaigutamise peatamiseks vajutage klahvi **☰ OPTIONS** ja valige käsk **Exit**.

Seadme toimingute taastamine

Mitme toiminguga seadmest kustutatud toimingu taastamiseks valige seade või üks selle toimingutest ja vajutage nuppu **☰ OPTIONS**. Valige käsk **Taasta seadme toimingud** ja vajutage **OK**. Kõik selle seadme kustutatud toimingud taastatakse.

🔍 FIND

Nupu **🔍 FIND** abil avate telekanalite vaatamise ajal kanalite loendi või piltide, muusika ja videote loendi arvuti või ühendatud USB-seadme faile sirvides.

Loendi avamiseks vajutage **🔍 FIND**.

Loendi sulgemiseks vajutage uuesti **🔍**.

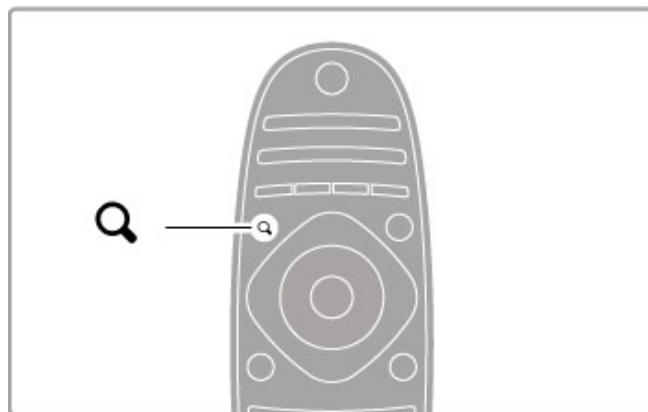

⏏ ADJUST

Menüüs **ADJUST** saate kiiresti häälestada pildi-, heli-, Ambilighti ja 3D-seadeid.

Häälestusmenüü avamiseks vajutage nuppu **ADJUST ⏏**.

Tehke valik navigeerimisnuppude abil ja vajutage **OK**.

Menüü sulgemiseks vajutage uuesti nuppu **⏏ ADJUST**.

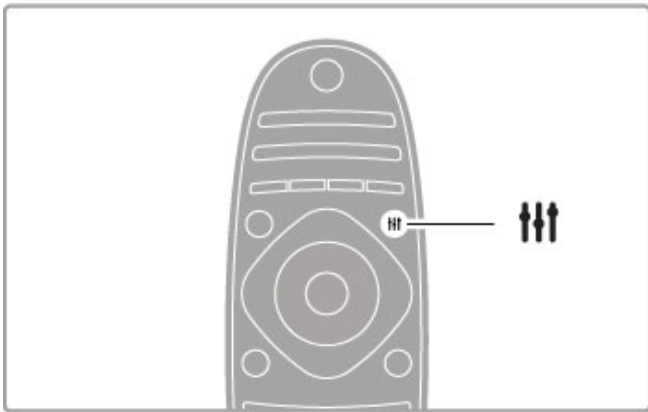

Teleris vaadatavate või tehtavate toimingutega seotud täiendavate seadistuste valimiseks avage menüü **OPTIONS**.

Saadaolevate valikute kuvamiseks vajutage mis tahes ajal nuppu **≡ OPTIONS**.

Menüü sulgemiseks vajutage uuesti nuppu **≡ OPTIONS**.

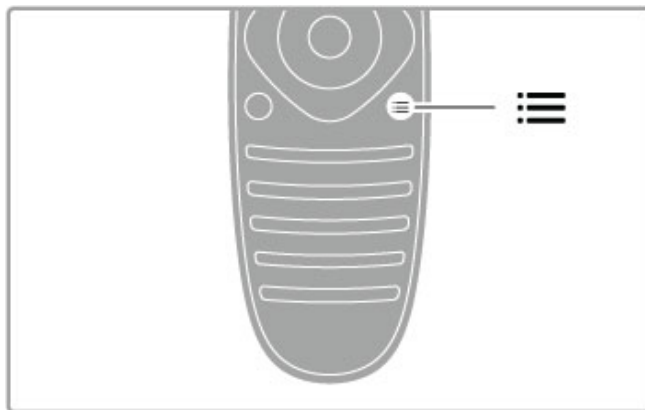

Häälestusmenüüs saate muuta järgmisi seadistusi.

- 3D
- 3D-sügavus
- 2 mängijaga mängimine
- Ambilighti sisse-/väljalülitamine
- Ambilighti dünaamika
- Pildi kuvasuhe
- Nutikas pilt (eelseadistused)
- Nutikas heli (eelseadistused)
- Kõlarid
- Ruumiline heli
- Pildi nihutamine

Ambilight

Lisateavet Ambilighti seadistuste kohta leiate jaotisest

Kasutusjuhend > Seadistamine > Ambilight.

Pildi kuvasuhe

Lisateavet pildi kuvasuhte kohta leiate jaotisest **Kasutusjuhend >**

Teleri kasutamine > Teleri vaatamine > Pildi kuvasuhe.

Nutikas pilt, Nutikas heli

Telerile on võimalik määrata eelseadistus, mis sobib kõige paremini sellega, mida hetkel vaatate.

Lisateavet nutikate seadete kohta leiate jaotisest **Kasutusjuhend >**

Teleri kasutamine > Teleri vaatamine > Nutika pildi ja heli seaded.

Kõlarid

Heli kuulamiseks teleri kõlaritest sulgege kasutusjuhend, vajutage nuppu **≡ ADJUST**, valige **Kõlarid** ja seejärel **Teler**.

Kui soovite heli kuulata ühendatud kodukinosüsteemi või võimendi kaudu, valige **Võimendi**.

Need seaded kirjutavad ajutiselt üle kõik EasyLinki seaded.

Ruumiline heli

Teleri automaatselt lülitamiseks parimale ruumilise heli režiimile (kasutatav vaid ühendatud kodukinosüsteemi puhul) sulgege kasutusjuhend, vajutage **≡ ADJUST**, valige **Ruumiline heli** ja valige **Sees**.

Pildi nihutamine

Te saate pilti ekraanil vertikaalselt või horisontaalselt nihutada, et näha subtiitreid terviklikult (olenevalt teleri sisendist).

Vajutage teleri vaatamise ajal nuppu **≡ ADJUST**, valige **Pildi nihutamine** ja vajutage **OK**. Nihutage pilti navigeerimisnuppude abil. Pildi nihutamise lõpetamiseks vajutage **OK**.

≡ OPTIONS

2.3 Teleri vaatamine

Kanalite vahetamine

Teleri vaatamiseks ja telekanalite vahetamiseks veenduge, et kodumenuüs on valitud toiming **Teleri vaatamine**.

Teleri vaatamiseks vajutage nuppu **↑**, valige **Teleri vaatamine** ja vajutage **OK**.



Kanalite vahetamiseks vajutage kaugjuhtimispuldil nuppu **CH+** või **CH-**. Kui te teate kanali numbrit, saate kasutada numbriklahve või vajutate kanali valikuks kanalite loendi avamiseks nuppu **Q FIND**.

Eelmisele kanalile naasmiseks vajutage nuppu **↶** (Tagasi).

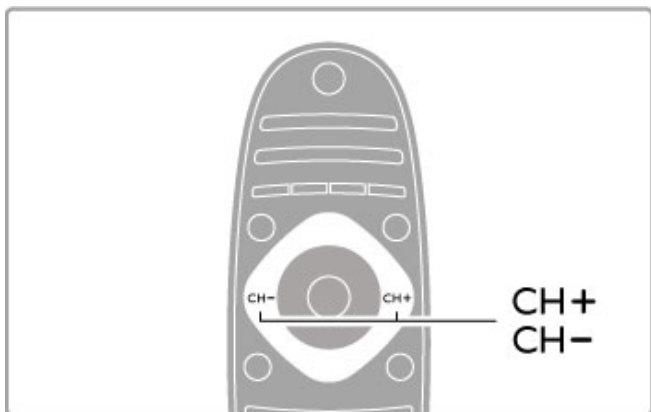

Raadiokanalid

Kui digitaalsaadet on saadaval, paigaldatakse installi ajal digitaalraadiokanalid. Raadiokanalit vahetage samamoodi kui telekanalit. DVB-C kanali install paigutab raadiojaamad harilikult kohtadele alates 1001-st.

Telekanalite vaatamise valikud

Kui vaatate digitaalseid telekanaleid, vajutage kasutatavate valikute vaatamiseks **≡ OPTIONS**.

- Mida esitatakse
- Olek
- Video valik

Mida esitatakse

See valik näitab valitud kanali praeguse ja järgmise saate teavet. Kasutage teksti kerimiseks või järgmise veeruni liikumiseks navigeerimisnuppe.

Olek

Olekuleht näitab teavet vastavalt saatele. Seda teavet saate kasutada kanalsignaali parandamiseks või mõnede teenuste saadavaloleku kontrollimiseks.

Video valik

DigiTV kanalid võivad pakkuda multi-videosignaale (multisaateid), erinevaid kaamera vaatenurki samal sündmusel või erinevaid saateid ühel telekanalil. Teler annab teada, kui mõni sellistest telekanalitest on saadaval. Sellisel juhul vajutage nuppu **≡ OPTIONS** ja tehke oma valik, vajutades suvandil **Video valik**.

Kanalite loend

Kanalite loendist leiate kõik installitud tele- ja raadiokanalid.

Teleri vaatamise ajal kanalite loendi avamiseks vajutage klahvi **Q FIND**.

Kanalite loendi sulgemiseks kanalit vahetamata vajutage uuesti **Q FIND** või **↶** (Tagasi).

Kanalite loendis saate liikuda telekanalile või raadiojaamale ja vajutada telekanali vaatamiseks või raadiojaama kuulamiseks klahvile **OK**.

Kanalite loendil võib olla mitu lehekülge. Kanalite loendi järgmise või eelmise lehekülje vaatamiseks vajutage nuppe **▶** või **◀**.

Kanalite loendi valikud

Ekraanil kuvatavas kanalite loendis võite vajutada nuppu **≡ OPTIONS**, et teha järgmisi valikuid.

- Loendi valimine
- Lemmikuks märkimine
- Ümberpaigutamine
- Ümbenimetamine
- Kanali peitmine
- Kõikide esiletoomine

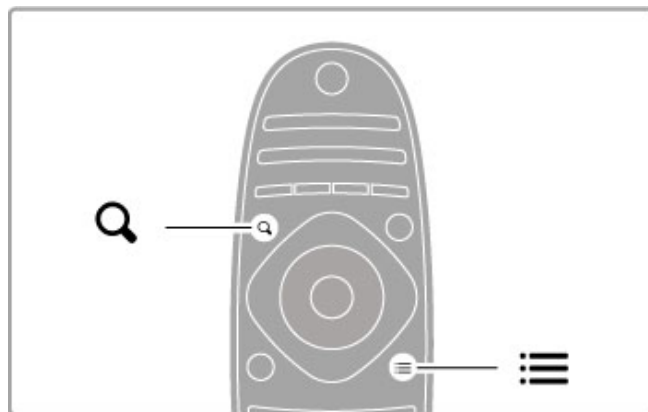

Loendi valimine

Selle suvandiga valite kanalite loendist kanalid, mida näidatakse. Siin valitud loend määrab, milliseid kanaleid te teleri vaatamise ajal nuppude **CH+** või **CH-** abil sirvite.

Lemmikuks märkimine

Kanalite loendis esiletõstetud kanali saate muuta lemmikkanaliks. Lisateavet leiate jaotisest **Teleri kasutamine > Teleri vaatamine > Lemmikkanalid**.

Ümberpaigutamine

Kanaleid saate loendis ümber paigutada.

1 Vajutage nuppu **≡ OPTIONS** ja valige kanalite ümberpaigutamiseks käsk **Paiguta ümber**.

2 Tõstke kanal esile ja vajutage klahvi **OK**.

3 Paigutage kanal navigeerimisklahvide abil soovitud asukohta või sisestage uus asukoht otse numbrinuppudega.

4 Asukoha kinnitamiseks vajutage **OK**. Võimalik on kanalit sisestada või vahetada.
Seejärel saate järgmise kanali esile tõsta ja toimida samamoodi.

Ümberpaigutamise peatamiseks vajutage klahvi **≡ OPTIONS** ja valige käsk **Exit**.

Ümbernimetamine

Kanalit saab ümber nimetada kanalite loendis.

1 Tõstke kanalite loendis esile kanal, mille nime soovite muuta.

2 Vajutage nuppu **≡ OPTIONS** ja valige ümbernimetamise alustamiseks käsk **Nimeta ümber**. Teksti saate sisestada otse kaugjuhtimispuldi klahvistikuga või võite avada tekstisisestusmenüü kohal oleva täisklaviatuuri.

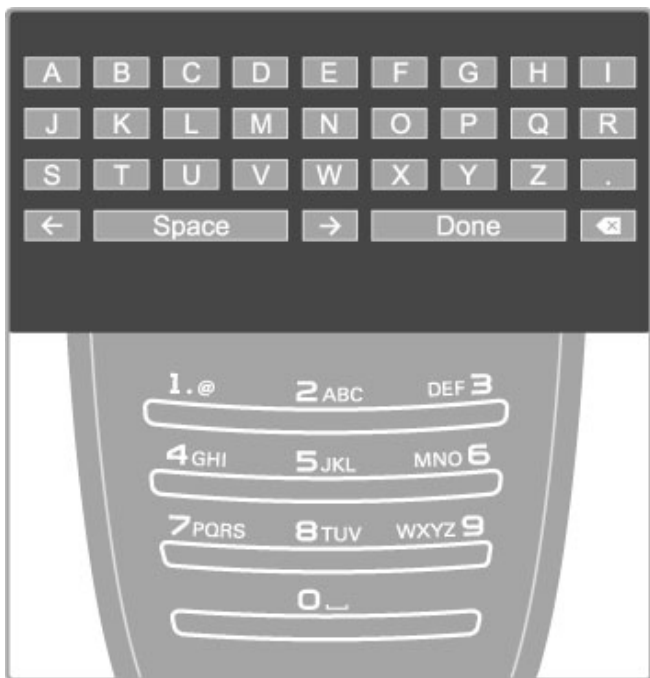

Teksti sisestamine kaugjuhtimispuldi klahvistiku abil

Kasutage kursori asetamiseks teksti sisse navigeerimisnuppe.

Tähemärgi kustutamiseks vajutage nuppu **↶** (Tagasi).

Tähemärkide sisestamiseks kasutage kaugjuhtimispuldi klahvistikku nagu SMS-/tekstisõnumite saatmisel. Erimärkide valimiseks kasutage nuppu **1**. Tähemärgi kustutamiseks valige käsk **Kustuta**.

Ümbernimetamise lõpetamiseks valige käsk **Teatud**.

Sisestage tekst ekraanil kuvatava klaviatuuri abil

Ekraaniklaviatuuri avamiseks tekstisisestusmenüü ülaosas vajutage kursori vilkumise ajal tekstis nuppu **OK**.

Klaviatuuril tähemärgi esiletõstmiseks kasutage navigeerimisnuppe ja sisestamiseks vajutage nuppu **OK**. Tähemärgi kustutamiseks vajutage nuppu **↶** (Tagasi) või tõstke esile klahv **✕** ja vajutage nuppu **OK**.

Suur- ja väiketähtede vahetamiseks või erimärkide sisestamiseks vajutage nuppe **▶** (järgmine) või **◀** (Eelmine).

Tekstireal oleva tähemärgi redigeerimiseks asetage kursor vastavale tähemärgile ning kasutage ekraaniklaviatuuri tühiku kõrval olevaid nuppe **←** ja **→**.

Ekraaniklaviatuuri sulgemiseks tõstke esile käsk **Teatud** ja vajutage **OK**.

USB-klaviatuur

Kanalite ümbernimetamiseks saate kasutada seadmega ühendatud USB-klaviatuuri. Lisateavet USB-klaviatuuri ühendamise kohta leiate jaotisest **Kasutusjuhend > Ühendused > Ühenda veel seadmeid > Klaviatuur ja hiir**.

Peida kanal

Teil on võimalik kanalit kanalite loendis peita. Peidetud kanal jäetakse kanalite sirvimisel vahele.

1 Tõstke kanalite loendis esile kanal, mida soovite peita.

2 Vajutage nuppu **≡ OPTIONS** ja valige **Peida kanal**. Kanal peidetakse kohe, kui sulgete kanalite loendi.

Peidetud kanalite näitamine

Kõik peidetud kanalid võite tagasi tuua ja uuesti nähtavaks muuta.

1 Vajutage kanalite loendis nuppu **≡ OPTIONS** ja valige **Näita peidetud kanaleid**. Kanalite loendis kuvatakse jälle kõik kanalid.

2 Viimatipeidetud kanalite nähtavale toomiseks vajutage nuppu **≡ OPTIONS** ja valige käsk **Tee kõik nähtavaks**.

Kui aga soovite viimatipeidetud kanalid varjatuks jätta, vajutage nuppu **≡ OPTIONS** ja valige käsk **Välju**.

Lemmikkanalid

Kanalite loendis saate kanaleid märkida lemmikute hulka. Võite kanalite loendi määrata kuvama ka üksnes teie lemmikkanaleid.

Telekanalite vaatamise ajal **Kanalite loendi** avamiseks vajutage **Q FIND**.

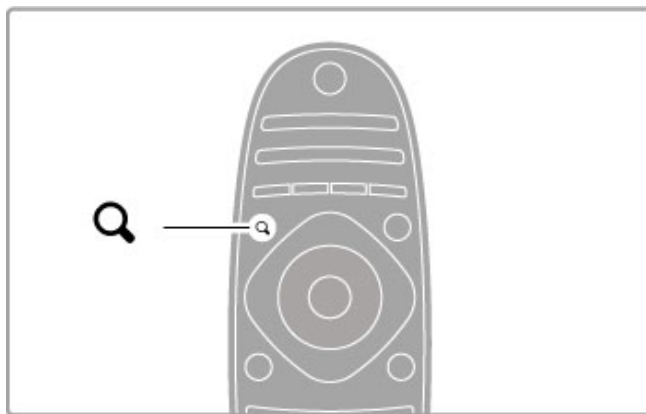

Märgi kanal lemmikuks

Teleri vaatamise ajal kanalite loendi avamiseks vajutage **Q FIND**.

Liikuge kanalile, mida soovite lemmikuks märkida, ja vajutage **≡ OPTIONS**. Valige **Märgi lemmikuks**.

Kanalite loendis on lemmikkanal märgitud tähisega **★**.

Kanali saate lemmikute hulgast kustutada käsuga **Kustuta lemmikute hulgast**.

Lemmikkanalite loend

Teil on võimalik määrata kanalite loend kuvama ainult teie lemmikkanaleid.

Kui loend on ekraanil, vajutage **≡ OPTIONS** ja valige **Vali loend**. Valige loendist **Lemmikud** ja vajutage **OK**. Kui see loend on valitud, liigute ainult oma lemmikkanalitel.

Telekava

Kui teie asukohas on telekava informatsioon kasutatav, saate avada ekraanil telekava kavajärgsete teleprogrammidega.

Saatekava pakub ülekannde edastaja või internet.

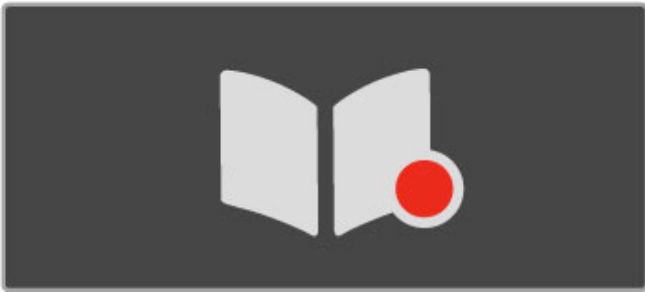

Ava telekava

Telerit vaadates vajutage , valige **Telekava** ja vajutage **OK**.

Telekavast väljumiseks seadeid muutmata vajutage nuppu  (Tagasi).

Esmakasutus

Esmakordsel telekava avamisel skannib teler kõiki telekanalite telekava informatsiooni. Selleks võib kuluda mitu minutit. Andmed salvestatakse telerisse. Teler suudab säilitada programmiandmeid kuni kaheksa päeva.

Telekava valikud

Kui programm on kavas valitud, vajutage järgmiste valikute tegemiseks  **OPTIONS**.

• Seadista meeldetuletus

Saate algusaja ekraanimeeldetuletuse seadistamiseks valige **Sead. meeldet.** ja vajutage **OK**. Saade tähistatakse märgiga  (Kell). Meeldetuletuse tühistamiseks valige **Kustuta meeldetuletus** ja vajutage **OK**.

• Muuda päeva

Eelmise või järgmise päeva saadete kuvamine.

• Lisateave

Näitab saate üksikasju ja kokkuvõtet.

• Otsi žanri järgi

Kõikide saadete kuvamine žanri järgi.

• Määratud meeldetuletused

Kui meeldetuletus on seadistatud, saate vaadata kõiki määratud meeldetuletusi.

• Uuenda telekava

Pärast esmast otsingut salvestab teler telekava andmed. Kui uuendate või paigaldate kanaleid uuesti või paigutate kanalite loendi ümber, peate telekava uuendama. Uuendamiseks valige **Telekava uuendamine**. Meeldetuletused kustutatakse.

Edastaja või võrk

Telekavateabe allika valimiseks vajutage nuppu  > **Seadistamine** > **Teleri seaded** > **Eelistused** > **Telekava**.

Valige **Võrgust** või **Edastajalt**.

Võrgust

Seni kui loote ühenduse Net TV-ga, tuleb telekava teave edastajalt. Kui olete Net TV-ga ühenduse saanud, lülitub teler kavateabe saamiseks automaatselt internetile.

Edastajalt

Telekava teave saadakse telekanali edastajalt.

Nutika pildi ja heli seaded

Pildi ja heli lihtsaks häälestamiseks saate mõlema puhul kasutada eelseadistusi.

Vajutage teleri vaatamise ajal häälestusmenüü avamiseks nuppu  **ADJUST** ja valige **Nutikas pilt** või **Nutikas heli**. Tehke loendist valik ja vajutage **OK**.

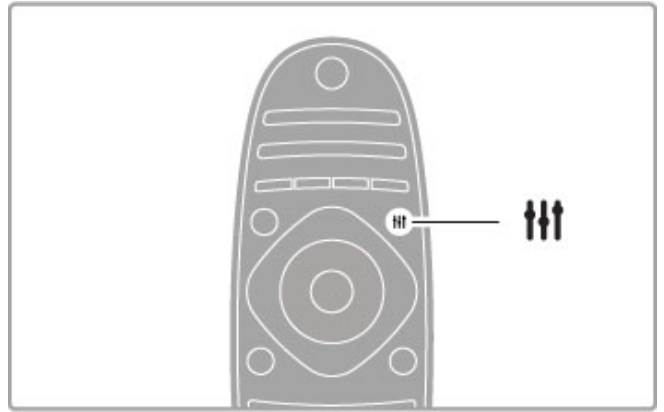



Nutikas pilt ja Nutikas heli

Nutikad seaded on komplekt kindla kasutusega seadeid, nt mängimiseks või päevavalguses teleri vaatamiseks.

Saate häälestada valitud nutika seade üksuse teatud seadeid, näiteks eredust ja kontrasti, bassi või tämbrit. Nutikas seade jätab teie häälestused meelde.

Nutikate seadete häälestamine

Nutika seade teatud seadete häälestamiseks valige soovitud nutikas seade ja vajutage **OK**. Seejärel vajutage nuppu  ja valige **Seadistamine**. Valige **Teleri seaded**, liikuge konkreetse seadeni ja häälestage see sobivaks.

Tehtud häälestusi tühistades nutika seade esialgsete väärtuste taastamiseks seadke teler esmalt lähtestatavale nutikale seadele. Seejärel vajutage nuppu  > **Seadistamine** > **Teleri seaded**, valige **Lähtesta** ja vajutage **OK**.

Lisateavet üksikute seadete kohandamise kohta leiате jaotisest **Kasutusjuhend** > **Seadistamine** > **Pilt ja heli** ning **Ambilight**.

Nutika pildi loend

- **Isikliik** – jaotises Isikupärasta pilt ja heli tehtud valikud
- **Elav** – parim päevavalguses vaatamiseks
- **Loomulik** – loomuliku pildi seaded
- **Kino** – parim filmide vaatamiseks
- **Mäng** – parim mängimiseks
- **Energiasääst** – energiateadlikud seaded

- **Tavaline** – tavalised tehase algseaded

- **Foto** – parim fotode vaatamiseks

- **ISF päev** ja **ISF öö** – ISF-kalibreerimise seaded

Nutika heli loend

- **Isikliik** – jaotises Isikupärasta pilt ja heli tehtud isikliikud valikud
- **Tavaline** – tehase standardid
- **Uudised** – parim kõne kuulamiseks
- **Film** – parim filmide vaatamiseks
- **Mäng** – parim mängimiseks
- **Draama** – parim draamaseriaalide vaatamiseks
- **Sport** – parim spordisaadete vaatamiseks

Pildi kuvasuhe

Kui ekraanil kuvatakse mustad ribad, saate pildi kuvasuhte häälestada ekraanile sobivaks.

Vajutage teleri vaatamise ajal häälestusmenüü avamiseks nuppu  **ADJUST** ja valige **Pildi kuvasuhe**. Valige loendist sobiv kuvasuhe ja vajutage **OK**.

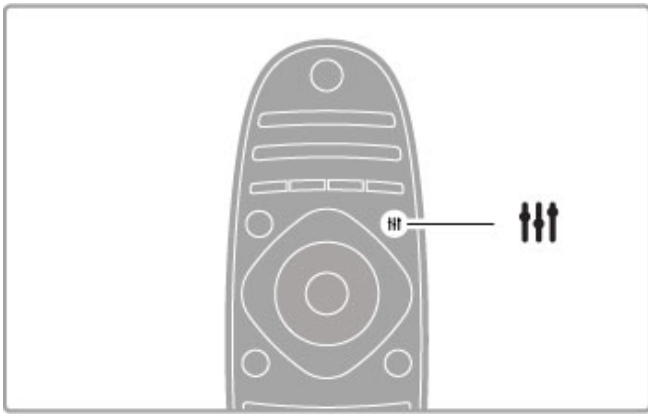

Pildi kuvasuhted

Olenevalt ekraanil olevast pildist on saadaval järgmised kuvasuhted.

- **Automaatne täitmine**

Pilti suurendatakse automaatselt nii, et kogu ekraan on täidetud. Minimaalsed pildi moonutused, subtiitrid jäävad nähtavaks. Ei sobi arvutisisendile.

- **Automaatne suumimine**

Pilti suurendatakse ekraani täitmiseks automaatselt nii palju kui võimalik, et pildi moonutus oleks võimalikult väike. Mustad ribad võivad jääda nähtavale. Ei sobi arvutisisendile.

- **Ülisuur kuva**

Eemaldatakse kuvasuhtega 4:3 saadete mustad külgribad. Pilt seadistatakse selliseks, et see täidaks ekraani.

- **16:9-kuvasuhtega filmi laiendamine**

Mastaabib pildi kuvasuhtele 16:9.

- **Laiakraan**

Venitab pildi kuvasuhtele 16:9.

- **Mastaapimata**

Ekspertrežiim HD- või arvutisisendi jaoks. Piksel-pikslile kuva. Arvutist pärit piltidel võivad ilmuda mustad ribad.

Ooterežiimile lülitamine

Kui teler töötab, vajutage ooterežiimile lülitamiseks kaugjuhtimispuldil nupule . Ooterežiimi klahvi punane näidik on sisse lülitatud.

Kuigi teler kulutab ooterežiimis väga vähe elektrit, jätkub energiatarbimine sellegipoolest.

Kui te ei kasuta telerit pikema aja jooksul, lülitage teler toitenupust täiesti välja.

Automaatne väljalülitumine

Kui kasutate telerit monitorina või kasutate teleri vaatamiseks digitaalset vastuvõtjat (digiboks – STB) ja te ei kasuta teleri kaugjuhtimispulti, blokeerige automaatne väljalülitamine.

See takistab teleri automaatset väljalülitumist, kui teleri kaugjuhtimispuldil ei ole nelja tunni jooksul klahvile vajutatud.

Automaatse väljalülitamise blokeerimiseks vajutage telekanalite vaatamise ajal **rohelist** nuppu ning valige **Automaatne väljalülitamine** ja **Välja**.

2.4 3D

Mis on vajalik

See on 3D Max TV. Selle teleriga 3D-pildi vaatamiseks vajate Philips 3D Max aktiivprille PTA516 (eraldi müügil). Teised aktiiv-3D-prillid ei pruugi sobitada.

Prillide infrapunakiire vastuvõtu tagamiseks eemaldage teleri 3D-saatja ümbert esemed.

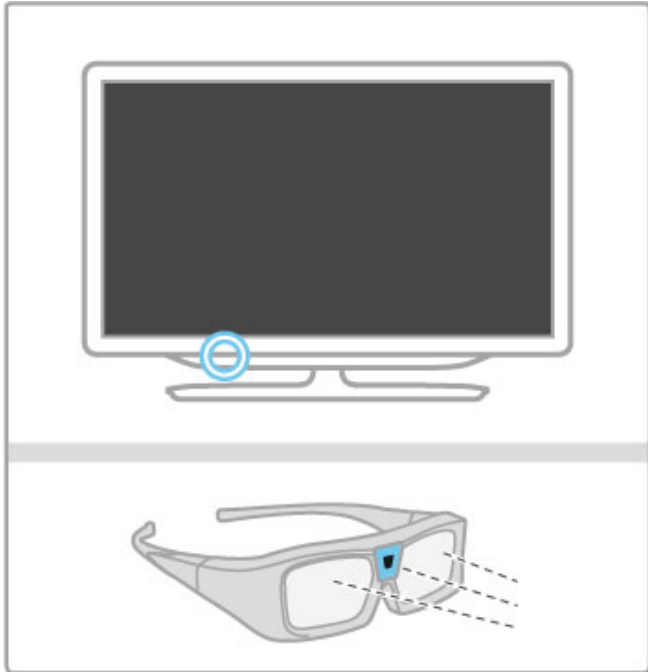

3D-pildi vaatamine

3D-filmi või -saate nautimiseks sisestage 3D-film 3D Blu-ray-plaadimängijasse või leidke kanal, kus edastatakse saateid 3D-vaates.

Vajutage **🏠** (Kodu) ja valige **3D Blu-ray-plaadimängija** või valige **Teleri vaatamine** ja häälestage teler vastavale kanalile.

3D-funktsiooni käivitamine

Teler suudab tuvastada olemasoleva 3D-funktsiooni. Pärast 3D-teate ilmumist valige **Käivita 3D** ja vajutage **OK**. Pange pähe 3D-prillid.

Kui teler ei suuda 3D-signaali tuvastada (3D-signaali märgis puudub), näidatakse 3D-saadet ekraanil topelpildina.

Kui soovite topelpilti 3D-vaatele lülitada, vajutage **≡ ADJUST**, valige **3D** ning seejärel topelpildi asetusest olenevalt **Kõrvuti** või **Üleval / all**.

Kui tavavorminguga kaasnevad veidrased 3D-efektid, peate võib-olla valima ümberpööratud vormingu.

3D-funktsiooni väljalülitamine

3D-vaatamise seiskamiseks vajutage **≡ ADJUST** ja valige **3D** menüüst **2D**.

3D saate seisata ka siis, kui lülitate teisele kanalile või ühendatud seadmele.

Kahemõõtmelise pildi teisendamine 3D-pildiks

Igat 2D-saadet on võimalik teisendada, et seda 3D-pildis vaadata. Kui soovite 2D-saadet teisendada ning 3D-pildis vaadata, vajutage **≡ ADJUST**, valige **3D** ning valige **Kahemõõtmelise pildi teisendamine 3D-pildiks**.

Kui soovite kahemõõtmelise pildi 3D-pildiks teisendamise seisata, valige 3D menüüs **2D** või lülitage kodumenüüs teisele toimingle. Telekanalite vahetamine teisendamist ei seiska.

3D-sügavus

Soovi korral on teil võimalik nõrgema või tugevama 3D-efekti saamiseks muuta sügavust.

3D-sügavuse määramiseks vajutage **≡ ADJUST** ning valige **3D-sügavus**. Kasutage 3D-sügavuse määramiseks liugurit ning vajutage **OK**.

Eripärad

- Kui 3D-teleülekanne lülitatakse 2D-le, näitab teler vaid 3D-vasakut pilti.
- 3D-funktsioon pole mitmikkuvas kasutatav

Optimaalne 3D vaatamine

3D optimaalse vaatamiskogemuse saavutamiseks soovitame järgmist.

- Istuge teleriekraani kõrgusest vähemalt kolm korda kaugemal, kuid mitte kaugemal kui 6 meetrit.
- Vältige fluorestsentsvalgust (nagu termoluminescentsvalgus või teatud säästulambid, mis töötavad madalal sagedusel) ja otsest päikesevalgust, mis võivad teie 3D-kogemust mõjutada.

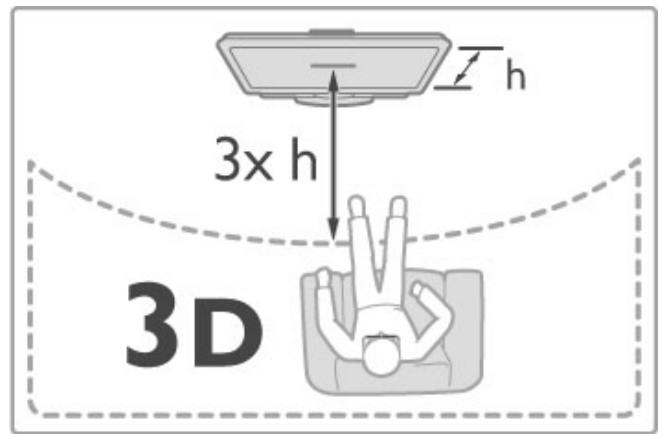

Terviseohu hoiatus

- Kui teil või teie perekonnas on esinenud epilepsiat või ülitundlikkust valguse suhtes, konsulteerige enne vilkuvate valgusallikate, kiirete stseenide või 3D-funktsiooni kasutamist arstiga.
- Ebamugavustunde, nt peapööritus, peavalu või orientatsioonikaotus, vältimiseks soovitame 3D-pilti pikema aja jaoks mitte vaadata.

Kui kogete ebamugavust, lõpetage 3D-pildi vaatamine ning ärge alustage ühtegi ohtlikku tegevust (nt auto juhtimine) enne, kui sümptomid on kadunud. Kui sümptomid ei kao, ärge vaadake 3D-pilti enne, kui olete konsulteerinud arstiga.

- Lapsevanemad peavad 3D-vaatamise ajal oma lapsi jälgima ja veenduma, et lastel ei esine ühtegi eespool mainitud vaevust. 3D-vaatamine ei ole soovitatav alla 6-aastastele lastele, kuna nende nägemissüsteem ei ole veel täielikult välja arenenud.

- Ärge kasutage 3D-prille millekski muuks kui 3D-teleri vaatamiseks.

- **LÄMBUMISOHT** – ärge lubage alla 6-aastastel lastel 3D-prillidega mängida. Lapsed võivad patareide kaane või patareide allaneelamise tagajärjel lämbuda.

Puhastamine ja hooldamine

- Ärge laske 3D-prillidel kokku puutuda otsese päikesevalguse, kuumuse, tule või veega. See võib põhjustada toote talitlushäireid või tulekahju.
- Kasutage prilliläätsede puhastamiseks puhast pehmet lappi (mikrokiust või puuvillasest flanellist), et vältida nende kriimustamist. Ärge kunagi pritsige puhastusvahendit otse 3D-prillidele, kuna see võib kahjustada prillide sees olevaid elektroonilisi osi.
- Ärge pillake 3D-prillide klaase maha ega painutage ja väänake neid.
- Ärge kasutage alkoholi, lahusteid või pindaktiivseid aineid sisaldavaid puhastuskemikaale ega vaha, benseeni, vedeldit, säätetõrjevahendit või määrdeaineid. Nende kemikaalide kasutamine võib põhjustada värvimuutust või pragunemist.

2.5 Ühendatud seadmed

Vali seade

Valige kodumenüüst

Ühendatud seadme või selle toimingu valimiseks ja vaatamiseks vajutage **kodumenüü** avamiseks nuppu , valige seade või selle toiming ja vajutage **OK**. Veenduge, et seade on sisse lülitatud.

Hilisema valiku hõlbustamiseks lisage uus seade kodumenüüsse.

Lisateavet seadmete lisamise kohta lugege jaotisest **Kasutusjuhend** > **Teleri kasutamine** > **Menüüd** > **Kodumenüü**.

Valige ühenduste loendist



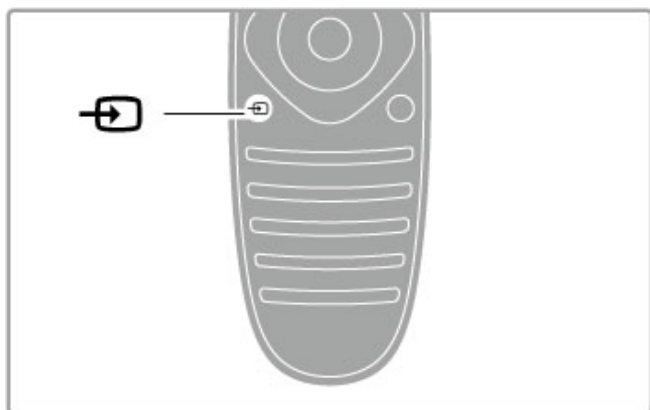

Ühenduste loendi avamiseks vajutage nuppu  **SOURCE**. Valige teleriühendus ja vajutage selle ühenduse seadmele lülitamiseks **OK**. Veenduge, et seade on sisse lülitatud.



Seadmete kasutamine

Teleri kaugjuhtimispuldi abil saab juhtida ka ühendatud seadet. Seadmel peab olema EasyLink (HDMI-CEC) ja seade peab olema sisse lülitatud ning ühendatud HDMI-kaabli abil.

EasyLink-seadme kasutamine

Sellise seadme kasutamiseks teleri kaugjuhtimispuldiga valige seade või selle toiming  kodumenüüs ja vajutage **OK**. Käsud kõikidelt nuppudeelt, välja arvatud nupp , nupp  **ADJUST** ja nupp  **OPTIONS**, saadetakse seadmesse.

Kui teleri kaugjuhtimispuldil ei ole klahvi, mida vajate, võite funktsiooni Näita kaugjuhtimispuldi abil kuvada ekraanil lisaklahve.

Kuva seadme klahvid

Seadme klahvide näitamiseks ekraanil vajutage nuppu  **OPTIONS** ja valige **Kuva seadme klahvid**. Valige vajalik klahv ja vajutage **OK**.

Seadme klahvide peitmiseks vajutage  (Tagasi).

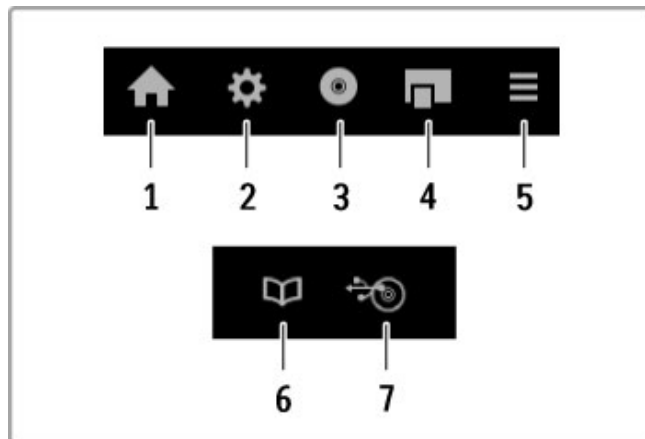

Üldjuhul avavad need nupud järgmised seadme menüüd.

- 1 Kodumenüü
- 2 Seadistusmenüü
- 3 Plaadimenüü (plaadi sisu)
- 4 Hüpikmenüü
- 5 Valikumenüü
- 6 Telekava
- 7 Meediavalik

Lisateavet EasyLinki kohta leiate jaotisest **Kasutusjuhend** > **Seadistamine** > **Seadmed** > **EasyLink HDMI-CEC**.

2.6 Subtiitrid, taimerid ja lukud

Subtiitrid

Programmi subtiitrid on saadaval enamuse ajast. Te saate subtiitrid sisse ja välja lülitada. Subtiitrite seadistamine sõltub sellest, kas tegemist on analoog- või digitaalkanaliga.

Subtiitrite sisselülitamine

Subtiitrimenüü avamiseks vajutage **SUBTITLE**. Subtiitrid saate lülitada **sisse** või **välja**. Valige **Summutamise ajal sees**, et kuvada subtiitrid ainult siis, kui heli on vaigistatud nupu  abil.

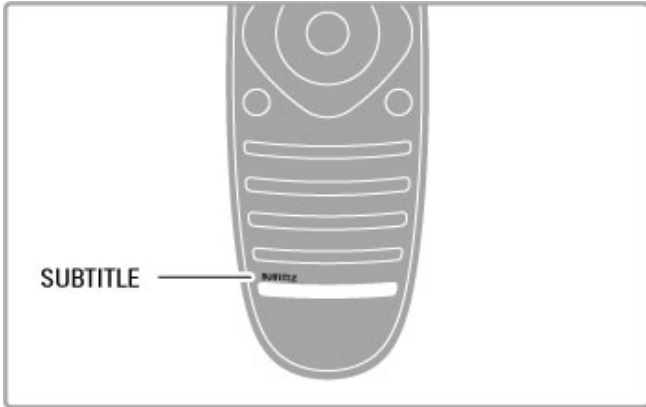

Analoogkanalite jaoks

Kanalil subtiitrite kasutamiseks lülitage kanalile ja vajutage teleteksti avamiseks **TEXT**. Sisestage subtiitrite lehenumber (tavaliselt 888) ja teleteksti sulgemiseks vajutage uuesti **TEXT**. Kui subtiitrid on subtiitrimenüüs sisse lülitatud, näidatakse olemasolevaid subtiitrid. Iga analoogkanali peab seadistama eraldi.

Digikanalite jaoks

Digikanalite korral ei ole teleteksti subtiitrite aktiveerimine vajalik. Te saate subtiitrite jaoks valida eelistatud põhi- ja lisakeele. Kui need subtiitrikeeled ei ole kanali jaoks saadaval, võite valida mõne muu saadaoleva subtiitrikeelega.

Subtiitrite põhi- ja lisakeele valimiseks vajutage nuppu  ja valige **Seadistamine > Kanali seaded** ja valige **Keeled > Põhi- ja Lisasubtiitrid**.

Kui ühtegi eeliskeelt ei kuvata, siis vajutage subtiitrikeelega valimiseks nuppu  **OPTIONS**, valige **Subtiitri keel** ja valige ajutiselt kasutatav keel.

Helikeeled

DigiTV kanalid võivad eetrisse saata heli, mis edastab saate jaoks erinevaid keeli. Te saate määrata teleri lülituma eelistatud keelele, kui see on saadaval.

Seadistage oma keel

Oma eelistatud helikeele seadistamiseks vajutage  ja valige **Seadistamine > Kanali seaded** ja seejärel **Keeled > Põhiheli ja Lisaheli**. Teler lülitub automaatselt ühele teie keeltest, kui üks neist saadaval on.

Kontrollimaks, kas helikeel on saadaval, vajutage klahvi **OPTIONS** ja valige **Helikeel**. Sellest loetelust saate valida mõne teise keele. 

Mõned digiTV-kanalid edastavad eriheli ja subtiitrid, mis on kohandatud kas vaegkuuljatele või -nägijatele. Lugege jaotist **Kasutusjuhend > Seadistamine > Universaalne juurdepääs**.

Lapselukud

Takistamaks lastel teatud kanalite või saadete vaatamise, saate kanalid lukustada või blokeerida vanusepiiranguga saated.

Vanemakontrolli piirang

Mõnedel digitaalsaadete edastajatel on vanusepiiranguga saateid. Kui piirang on teie seadistatud vanusega võrdne või sellest kõrgem, saade blokeeritakse.

Blokeeritud saate vaatamiseks peate sisestama lapseluku koodi. Vanemakontrolli piirang määratakse kõigile kanalitele.

Vanusepiirangu seadistamine

Vajutage nuppu , valige **Seadistamine > Kanali seaded** ja seejärel **Lapselukk > Vanemakontrolli piirang**. Vanusepiirangu valimiseks peate esmalt sisestama neljakohalise lapseluku koodi. Kui lapseluku koodi ei ole veel määratud, saate seda nüüd teha.

Kui kood on sisestatud, võite valida vanusepiirangu. Kui saate piirang on võrdne või kõrgem määrast, mille olete seadnud vastavalt oma lapse vanusele, siis saade blokeeritakse. Blokeeringu eemaldamiseks küsib teler teilt koodi. Mõne operaatori puhul blokeerib teler üksnes kõrgema piiranguga saated.

Kanali lukustamine

Kanali lukustamiseks vajutage nuppu , valige **Seadistamine > Kanali seaded** ja seejärel **Lapselukk > Kanalilukk**. Valige kanalinumbrite loendis kanal ja vajutage kanali lukustamiseks **OK**.

Loendis tähistatakse lukustatud kanal märkega **X**. Nüüd saate valida lukustamiseks või luku eemaldamiseks teise kanali. Lukk aktiveeritakse menüü sulgemisel.

Te ei saa lukustada ühendatud seadmetelt tulevaid saateid.

Koodi muutmine

Kehtiva koodi muutmiseks vajutage nuppu , valige **Seadistamine > Kanali seaded** ja seejärel **Lapselukk > Muuda koodi**. Sisestage kehtiv kood ja seejärel kaks korda uus kood. Uus kood on seadistatud.

Olete oma koodi unustanud?

Koodi ülekirjutamiseks selle unustamisel sisestage **8888**.

Unetaimer

Unetaimeriga saate teleri seadistada pärast määratud aega automaatselt ooterežiimile lülituma.

Unetaimeri seadistamiseks vajutage nuppu  **> Seadistamine > Teleri seaded > Eelistused > Unetaimer**. Liuguri abil saate ajaks määrata kuni 180 minutit, 5-minutiliste sammudega. Kui valite 0 minutit, lülitub unetaimer välja.

Alati on võimalik teler varem välja lülitada või seadistatud aeg lähtestada.

3 Smart TV

3.1 Net TV

Mida kujutab endast Net TV?

Net TV pakub teie teleri jaoks kohandatud internetirakendusi. Te saate lugeda kohalikku ajalehte, vaadata meelelahutusteavet, laenata filmipoest filme või vaadata nägemata jäänud telesaateid. Palju Net TV rakendusi on saadaval olenevalt asukohariigist.

Nutikas USB-salvestus

Kui teie teler on ühendatud internetiga, saate salvestada ka programme teleri saatekavast. Programmide salvestamiseks peate ühendama USB kõvakettaseadme oma teleriga. (Saadaval vaid teatud riikides.)

Net TV eripärad

- Net TV rakenduste kättesaadavus erineb riigiti.
- Net TV-ga saate vaadata soovivat internetilehekülge, kuid enamus neist ei ole loodud teleriekraanile kuvamise jaoks ja teie teleril puuduvad mõned lisandmoodulid (nt lehekülgede või videote vaatamiseks).

- Net TV rakendusi saab lisada, muuta või peatada.
- Net TV näitab korraga ühte lehte täisekraanil.
- Te ei saa faile alla laadida ja salvestada ega lisandmooduleid installida.

Net TV foorumi võrgulehekül

Uurige Net TV rakenduste kohta rohkem Net TV foorumi võrguleheküljelt.
www.supportforum.philips.com

TP Vision Netherlands B.V. ei võta mingit vastutust edastajate edastatava saate sisu ja selle kvaliteedi eest.

Mis on vajalik

Net TV nautimiseks peate teleri ühendama kiire (lairiba-) internetiühendusega ruuteriga. Võite kasutada internetiga ühendatud koduvõrku. Te ei vaja arvutit.

Lisateavet võrguga ühendamise kohta leiate jaotisest **Kasutusjuhend > Seadistamine > Võrk**.

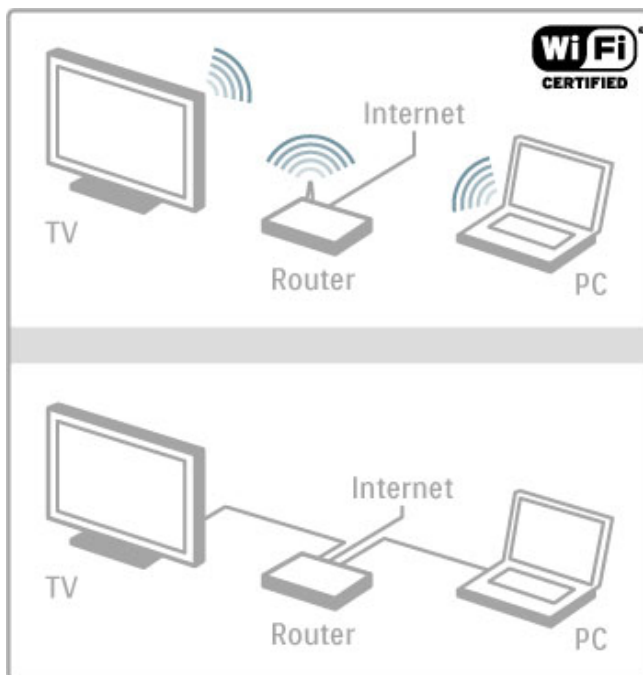

Klaviatuur ja hiir

Teksti sisestamiseks või lehele navigeerimiseks peate teleriga ühendama USB-klaviatuuri või USB-hiire. USB-hiirega saate navigeerida ainult internetilehtedel – sellega ei ole võimalik navigeerida Net TV rakenduste lehtedel.

Lisateavet klaviatuuri või hiire ühendamise kohta leiate jaotisest **Kasutusjuhend > Ühendused > Ühenda veel seadmeid > Klaviatuur ja hiir**.

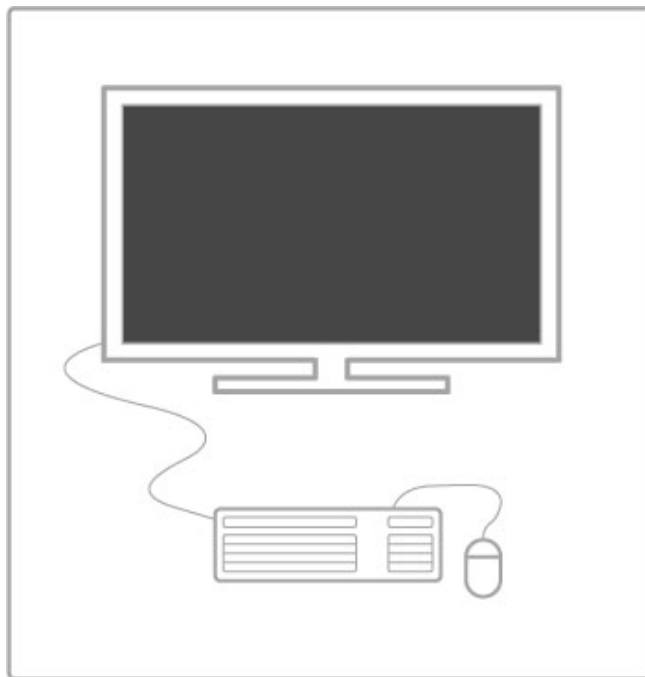

Konfigureerimine

Net TV esmakordsel avamisel peate enne jätkamist nõustuma sätete ja tingimustega. Nõustumiseks vajutage **OK**. Net TV sulgemiseks vajutage **↩** (Tagasi).

Registreeri

Kui nõustute, saate registreeruda Club Philipsiga. Valige Registreeri ja vajutage **OK**. Sisestage meiliaadress, valige **Jätka** ja vajutage **OK**. Kinnitage meiliaadress.

Vanemakontroll

Lukustamiseks täiskasvanute 18+ vanusepiiranguga rakendused, lülitage sisse Net TV vanemakontroll, valides **Luba** ja vajutades **OK**. Sisestage omal valikul avamise PIN-kood. Kinnitage oma PIN-kood.
Täiskasvanute 18+ vanusepiiranguga rakendused on nüüd lukustatud.

Lukustatud rakenduse avamiseks valige rakendus ja vajutage **OK**. Teler palub teil sisestada neljakohalise koodi.

Kustuta Net TV mälu

Net TV konfiguratsiooni taastamiseks ja kõikide salasõnade, PIN-koodide, ajaloos ja küpsiste kustutamiseks vajutage **⏠** (Kodu), valige **Seadistamine** > **Võrguseaded** > **Kustuta Net TV mälu**.

Net TV rakendused

Ava Net TV

Net TV avamiseks vajutage **⏠** (Kodu), valige **Sirvi Net TV-d** ja vajutage **OK**.
Net TV sulgemiseks vajutage **⏠** (Kodu) ja valige muu teleritoiming.

Net TV koduleht

Net TV avamisel kuvatakse koduleht.
Lehel liikumiseks vajutage **▲**, **▼**, **◀** või **▶**.
Rakenduse avamiseks valige see ja vajutage **OK**.
1. sammu juurde naasmiseks vajutage **↶** (Tagasi).

Koduleht

- 1 Rakenduste galerii
- 2 Teie rakendused
- 3 Internetirakendus
- 4 Praegune telekanal



Rakenduste galerii

Kodulehele lisatavate rakenduste leidmiseks valige **Rakenduste galerii** ja vajutage **OK**.
Kodulehele rakenduse lisamiseks valige loendist rakendus ja vajutage **Lisa**.
Kategoriate otsimiseks valige kateegoria väli (Kõik) ja vajutage **OK**.

Ekraaniklahvistiku avamiseks valige tekstisisestusväli ja vajutage **OK**. Mõne teise riigi rakenduste galeriile lülitamiseks valige riigi väli ja vajutage **OK**.

Lukusta või eemalda rakendus

Rakenduse lukustamiseks või eemaldamiseks valige rakendus ja vajutage **☰** **OPTIONS**. Tehke valik ja vajutage **OK**.

Laadi rakendus või leht uuesti

Rakenduse või internetilehe uuestilaadimiseks vajutage **☰** **OPTIONS** ja valige **Laadi lehekülj uuesti**.

Turvateave

Lehekülje turvateabe kuvamiseks vajutage nuppu **☰** **OPTIONS** ja valige **Turvateave**.

Interneti veebisaidid

Interneti veebisaitide sirvimiseks valige Net TV kodulehel rakendus **Internet** ja vajutage **OK**.
Ekraaniklahvistiku avamiseks valige tekstisisestusväli ja vajutage **OK**.
Külalastatud veebilehe loendist eemaldamiseks vajutage **☰** **OPTIONS** ja valige **Eemalda ajalooost**.

Laenuta film

Filmipoe rakendusega Net TV-s saate laenutada oma lemmikfilmi võrgu-filmilaenust. Saate maksta turvaliselt oma krediitkaardiga.

- 1 Avage filmipoe rakendus.
- 2 Valige video.
- 3 Tasuge interneti kaudu.
- 4 Laadige video alla.
- 5 Alustage vaatamist.

Mis on vajalik

Filmi laenutamiseks ja allalaadimiseks vajate telerile kiiret (lairiba-) internetiühendust. Samuti vajate SD-mälukaarti.
Lisateavet võrku ühendamise kohta leiate jaotisest **Kasutusjuhend** > **Seadistamine** > **Võrk**.

Videomälu

Filmi allalaadimiseks peate SD-mälukaardi videomäluks vormindama. Sisestage SD-kaart SD-kaardi pesa teleri küljel. Teler alustab automaatselt SD-kaardi vormindamist. SD-kaart võidakse tagasi lükata, kui kirjutamiskiirus ei ole videoülekandeks piisav. Kui kaart on vormindatud, jätke see alaliselt pesa.

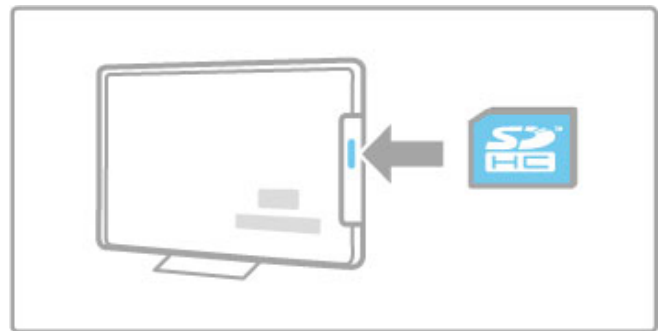

SD-mälukaardi suurus

Kasutage SD HC (suure mahutavusega)-mälukaarti, mille mälu maht on vähemalt 4 GB.
Kõrglahutusega (HD) video jaoks kasutage vähemalt 8 GB mälumahu SD-kaarti. Kasutage vähemalt 2. kiirusklassi kaarti.

Avage filmipoe rakendus

Filmipoe avamiseks vajutage **⏠** (Kodu), valige **Net TV** ja vajutage **OK**. Valige Net TV kodulehelt filmipoe rakendus Valige filmipood ja vajutage **OK**. Te saate filmipoe rakenduse lisada oma kodulehele rakenduste galeriist. Filmipoodide valik sõltub asukohariigist.

Videolaenus

Filmipoe avamisel palutakse teil sisse logida või luua sisselogimiskonto. Valides tekstisisestusvälja, vajutage ekraaniklahvistiku avamiseks **OK**.
Lisateavet leiate filmipoe veebilehelt.

VeebiTV

Võrgu-TV rakendustega Net TV-s saate vaadata programme, mis teil vaatamata on jäänud. Enamasti tunnete sellise võrgu-TV rakenduse ära edastaja logo järgi.

Mis on vajalik

Võrgu-TV programmide vaatamiseks vajate telerile kiiret (lairiba-) internetiühendust.

Lisateavet võrku ühendamise kohta leiate jaotisest **Kasutusjuhend** > **Seadistamine** > **Võrk**.

Vaata võrgu-TV-d

Net TV-s võrgu-TV vaatamiseks vajutage 🏠 (Kodu), valige **Sirvi Net TV-d** ja vajutage **OK**. Valige edastaja rakendus Net TV kodulehelt ja vajutage **OK**. Te saate lisada võrgu-TV sisuteenuse pakkuja rakenduse oma kodulehel rakenduste galeriist.

Käivita programm

Valige võrgu-TV rakenduste lehelt programm ja vajutage **OK**.

Enamasti saate kasutada kaugjuhtimispuldi nuppe ▶ (Esita) või || (Seiska).

3.2 Interaktiivne TV

Mis on iTV?

Interaktiivse TV korral kombineerivad mõned digitaalsed ülekanded tavapärasest teleprogrammi informatsiooni- või meelelahutuslehtedega. Mõnedel lehtedel saate vastata programmile või hääletada, osta reaaliajast või maksta tellitava filmiprogrammi eest.

HbbTV, MHEG, MHP, DTVi, . . .

Edastajad kasutavad erinevaid interaktiivse TV süsteeme: HbbTV (Hybrid Broadcast Broadband TV) või iTV (Interactive TV – MHEG). Interaktiivsele TV-le viidatakse mõnikord kui digitaalsele tekstile või punasele nupule, kuid iga süsteem on erinev. Täpsema informatsiooni saamiseks vaadake edastaja internetilehekülge.

Mis on vajalik

Interaktiivne TV on saadaval ainult digitaalsetel telekanalitel. Interaktiivse TV kõikide eeliste kasutamiseks vajate telerile kiiret (lairiba-) internetiühendust.

Lisateavet võrku ühendamise kohta leiate jaotisest **Kasutusjuhend** > **Seadistamine** > **Võrk**.





Ava iTV lehed

Enamik kanaleid, mis pakuvad HbbTV-d või iTV-d, lasevad oma interaktiivse programmi avamiseks vajutada **punast** nuppu või nuppu **OK**.

iTV lehtede sulgemine

Enamik iTV lehti annab teada, millist nuppu sulgemiseks kasutada. Nupu Digital Text ja punase nupu puhul vajutage  (Tagasi). iTV lehe sulguma sundimiseks lülitage järgmisele telekanalile ja tagasi.

iTV lehtedel liikumine

iTV lehtedel liikumiseks saate kasutada navigeerimis- ja värviklahve, numbriklahve ja  (Tagasi). iTV lehtedel filmide vaatamiseks saate kasutada klahve  (Esita),  (Seiska) ja  (Stop).

Digitekst (ainult Suurbritannia)

Digiteksti avamiseks vajutage **TEXT**. Sulgemiseks vajutage  (Tagasi).

HbbTV lingid

Mõnel HbbTV lehel on lingid internetti. Teie teler lülitub nende internetilehtede vaatamiseks Net TV-le. Tavapärasele telerivaatamisele tagasi lülitamiseks peate vajutama  (Kodu) ja valima telekanali vaatamise jätkamiseks uuesti **Teleri vaatamine**.

Blokeeri HbbTV lehed

Kindla kanali HbbTV lehtede blokeerimiseks lülitage kanalile, vajutage  **OPTIONS**, valige **HbbTV sellel kanalil** ja valige **Välja**.

HbbTV blokeerimiseks kõikidel kanalitel vajutage  (Kodu), valige **Seadistamine** ja valige **Teleri seaded** > **HbbTV** ja valige **Välja**.

MHP-lehekülgede avamine

Kui seate teleri riigile Itaalia, on kasutatavad MHP (Multimedia Home Platform) interaktiivsed rakendused.

Kui häälestate telekanalile, mis pakub MHP-d, siis oodake rakenduse allalaadimise seni, kuni kuvatakse MHP-ikoon. MHP-lehekülgede avamiseks vajutage olenevalt rakendusest **punast** nuppu või vajutage **Teletekst**. MHP sulgemiseks vajutage **Välju**.

MHP-lehekülgedel navigeerimine

MHP-lehekülgedel liikumiseks saate kasutada navigeerimis- ja värviklahve, numbriklahve ja klahvi  (Tagasi). Teksti sisestamiseks kasutage kaugjuhtimispuldi klahvistikku nagu SMS-/tekstisõnumite saatmisel. Või vajutage ekraaniklahvistiku avamiseks tekstisisestusväljal **OK**.

Automaatne käivitamine

Teler on seadistatud MHP-lehekülgi automaatselt laadima. Automaatse laadimise vältimiseks saate MHP automaatse käivitamise välja lülitada.

Automaatse käivitamise väljalülitamiseks vajutage  **OPTIONS**, valige **MHP-rakendused** ja vajutage **OK**. Automaatse laadimise väljalülitamiseks valige **MHP automaatne käivitus välja**.

MHP-rakenduste valimine

Mõned MHP-leheküljed ei pruugi käivituda. Kui see juhtub, võite proovida rakendust käivitada MHP-rakenduste loendist.

Vajutage  **OPTIONS**, valige **MHP-rakendused** ja valige **MHP automaatne käivitus välja**. See seadistus muudab individuaalse rakenduse valitavaks. Valige loendist soovitud rakendus ja seejärel vajutage rakenduse käivitamiseks **OK**.

3.3 Videod, fotod ja muusika

USB-liideste sirvimine

Saate vaadata fotosid või esitada muusikat ja filme USB-mäluseadmelt.

Teleri sisselülitamisel sisestage USB-seade teleri vasakul küljel asuvasse USB-liidesse. Teler tuvastab seadme ja avab loendi selle sisuga. Kui loend automaatselt ei avane, vajutage nuppu , valige **Sirvi USB-d** ja vajutage **OK**.

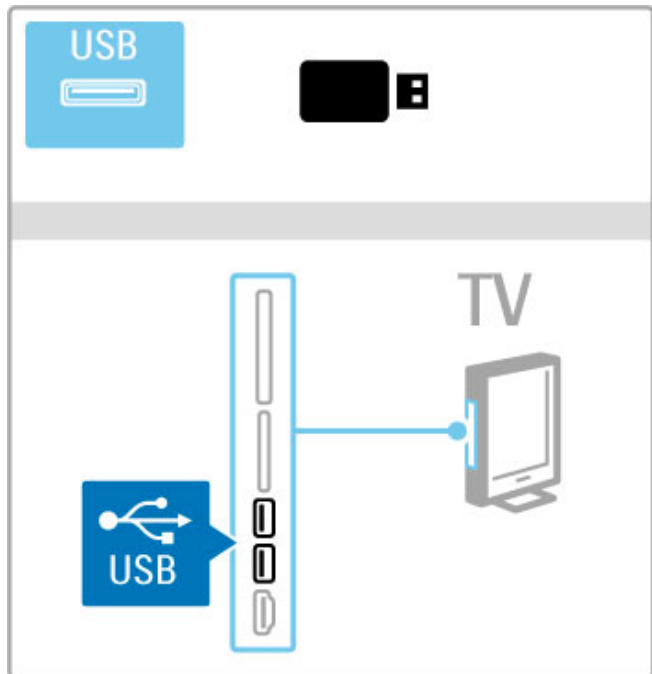

USB-liideste sirvimise režiimist väljumiseks vajutage nuppu  ja valige mõni teine toiming või katkestage USB-seadme ühendus.

Fotode kuvamine

Fotode vaatamiseks valige loendist foto ja vajutage **OK**. Kui kaustas on veel fotosid, käivitab teler nende fotode slaidiseansi. Peatamiseks vajutage nuppu  **OPTIONS** ja valige **Stopp**.

Slaidiseansi seiskamiseks või uuesti esitamiseks vajutage **OK**.

Järgmise foto vaatamiseks vajutage nuppu .

Eelmise foto vaatamiseks vajutage nuppu .

Fotode valikud

Vajutage nuppu  **OPTIONS** järgmisteks toiminguteks.

- Teabe näitamine
- Peatamine
- Ühekordne esitamine / Kordus
- Pööramine
- Lehitsemise sisse-/väljalülitamine
- Slaidiseansi kiirus
- Slaidiseansi siire
- Scenea seadistamine

Lehitsemine sees

Esitab faile juhuslikult.

Seadista Scenea

Määrab praeguse foto Scenea taustapildiks.

Esita videoid või muusikat

Videote või muusika esitamiseks valige loendist fail ja vajutage **OK**.

Kui kaustas on rohkem muusika- või videofaile, esitab teler faile üksteise järel. Peatamiseks vajutage nuppu  **OPTIONS**.

Seiskamiseks või esitamiseks vajutage **OK**.

Järgmise kaustafaili esitamiseks vajutage nuppu .

Eelmise faili esitamiseks vajutage nuppu .

Edasikerimiseks vajutage nuppu .

Tagasikerimiseks vajutage nuppu .

Muusika ja videote valikud

Vajutage nuppu  **OPTIONS** järgmisteks toiminguteks.

- Peatamine
- Ühekordne esitamine / Kordus
- Lehitsemise sisse-/väljalülitamine

Muusika koos fotodega

Te saate samaaegselt muusikat esitada ja fotosid näidata. Käivitage pärast muusika mängimapanemist fotode slaidiesitus.

1 Valige muusikafailide kaust ja vajutage **OK**.

2 Valige fotofailide kaust ja vajutage **OK**.

Peatamiseks vajutage nuppu  **OPTIONS** ja valige **Stopp**.

Lülita ekraan välja

Kui kuulate üksnes muusikat, saate teleriekraani energiasäästuks välja lülitada.

Ekraani väljalülitamiseks vajutage **rohelist** nuppu, valige **Lülita ekraan välja** ja vajutage **OK**. Ekraani uuesti sisse lülitamiseks vajutage mõnda kaugjuhtimispuldi nuppu.

Ühilduvate esitusvormingute kohta leiate teavet jaotisest **Kasutusjuhend > Tehnilised andmed > Multimeedia**.

Arvuti sirvimine

Võite vaadata fotosid või esitada muusikat ja filme oma koduvõrgus olevast arvutist.

Teler vastab DLNA tingimustele ja ühildub teiste DLNA tingimustele vastavate seadmetega.

Mis on vajalik

Arvutifailide sirvimiseks peate teleri ühendama koduvõrguga. Lisaks peate seadistama arvuti nii, et see jagaks meediaserveri tarkvara faile teleriga.

Arvuti sirvimine

Arvutifailide sirvimiseks vajutage , valige **Sirvi arvutit** ja vajutage **OK**.

Arvutisirvimise lõpetamiseks vajutage nuppu  ja valige teine toiming.

Kui võrk ei ole valiku **Sirvi arvutit** valimisel veel installitud, käivitub võrgu installimine automaatselt. Järgige ekraanil kuvatavaid juhiseid.

Oma failide valimiseks, vaatamiseks ja mängimiseks lugege jaotist **Kasutusjuhend > Smart TV > Videod, fotod ja muusika > Sirvi USB-d**.

Leidke ühilduvate taasesitusvormingute loend ja ühilduv meediaserveri tarkvara, vaadates jaotist **Kasutusjuhend > Tehnilised andmed > Multimeedia**.

Lisateavet võrguga ühendamise kohta leiate jaotisest **Kasutusjuhend > Seadistamine > Võrk**.

Scenea

Funktsiooni Scenea abil saate foto teleekraani taustapildiks määrata. Selleks valige oma kogust enda lemmikfoto.

Scenea avamiseks vajutage nuppu , valige **Scenea** ja vajutage **OK**. Seni, kuni te ei ole oma fotot valinud, kuvatakse eelseadistatud fotot.

Scenea foto sulgemiseks vajutage kaugjuhtimispuldi nuppu.



Valige foto Scenea jaoks

1 Valige foto ühendatud USB-seadmelt või ühendatud arvutist. Foto peab olema JPEG-vormingus.

2 Kui olete loendis Sirvi USB-d või Sirvi arvutit soovitud foto esile tõstnud, vajutage nuppu **☰ OPTIONS**, valige **Seadista Scenea** ja vajutage **OK**. Olemasoleva foto ülekirjutamisega nõustumisel määratakse taustapildiks uus foto.

Scenea salongivalgustus

Ambilighiti väljalülitamiseks, kui Scenea on sisse lülitatud, vajutage nuppu **⏏ ADJUST** või vajutage teleri esiküljel olevat nuppu **Ambilight**.

Energiasääst

Teleri lülitamiseks energiasäästurežiimile vajutage nuppu **⏏ ADJUST**, valige **Nutikas pilt** ja vajutage **OK**. Valige **Energiasääst**.

Eripärad

Kui Scenea on sisse lülitatud, lülitub teler nelja tunni pärast automaatselt ooterežiimile. Sellest hoiatatakse 1 minut enne väljalülitamist. See ooterežiimi automaatne lülitus väldib asjatut energiatarbimist juhul, kui olete unustanud, et Scenea on sisse lülitatud.

Kui olete unetaimeri sisse lülitanud, lülitub teler samuti pärast määratud aja möödumist ooterežiimile. Sceneal puudub heli.

Wi-Fi Media Connect

Wi-Fi MediaConnecti abil saate kuvada (projitseerida) oma arvuti pildi juhtmevabalt teleriekraanile. Te saate teleris esitada videoid, muusikat, esitlusi või muud sisu, mis mängib teie süle- või lauaarvutis.

Enne arvutipildi esitamist teleriekraanil peate te arvutisse paigaldama Wi-Fi MediaConnecti tarkvara. Lisateavet Wi-Fi MediaConnecti tarkvara paigaldamise kohta leiate järgisest **Kasutusjuhend > Seadistamine > Võrk > Wi-Fi MediaConnect**.

Projitseerimise käivitamine

Arvutipildi esitamiseks teleriekraanil klõpsake väikesele telerikujulisele ikoonile tööriistaribal, mis asub arvutiekraani allservas. Teie arvutikuva ilmub teleriekraanile.

Projitseerimise lõpetamine

Projitseerimise lõpetamiseks klõpsake teleriikoonil uuesti.

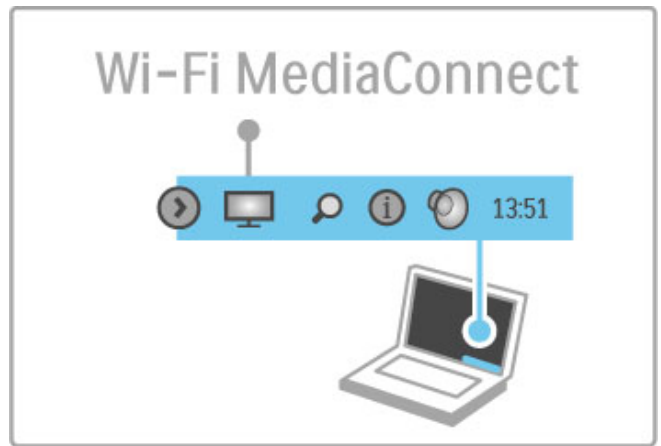

Wi-Fi MediaConnecti spikker

Wi-Fi MediaConnecti spikri lugemiseks paremklõpsake arvuti tööriistaribal teleri ikoonile ja valige **Kasutusjuhend**.

Eripärad

Video esitust võib mõjutada teie arvuti võimsus ja traadita võrgu ülekandekiirus.

Te saate projitseerida kõrglahutusega (HD) või standardlahutusega (SD) videot, olenevalt arvuti andmetöötlusvõimsusest.

Enamiku DVD- või Blu-Ray-plaadi filmide sisukaitse võib piirata filmi vaatamist teleris, kuigi plaat arvutis mängib.

Teler näitab arvuti meediafaile väikese viivitusega.

3.4 Pause TV ja salvestus

Smart USB-salvestus

Selle teleriga saate seisata teleülekande digitaalselt kanalilt. Soovi korral saate teleülekande seisata ja seda hiljem vaadata.

Ühendage lihtsalt USB-kõvakettaseade oma teleriga ja saategi digiülekande seisata.

Kui teie teler on ühendatud internetiga, saate samuti digitaalset ülekannet salvestada või seadistada programmeeritud salvestuse. Teatud riikides ei ole salvestamise funktsioon saadaval.

Mis on vajalik

Nutikas USB-salvestus ja Pause TV töötavad vaid digitaalsete telekanalitega (DVB ülekanne või samane).

Seiskamiseks.

Digitaalse ülekande seiskamiseks peate ühendama **USB-kõvaketta**. Kasutage USB 2.0-ga ühilduvat kõvakettaseadet kettaruumiga minimaalselt 32 GB ning minimaalse kirjutuskiirusega 30 MB/s. Ühendage USB-kõvaketas ühega kahest teleri küljel olevast USB-pistmikust.

Salvestamiseks

Esiteks kontrollige, kas telekaval on salvestamise tügi. Veenduge internetiühenduse olemasolus, vajutage nuppu **↑** ja valige **Telekava**. Kui näete telekava lehel nuppu **Salvestised**, on teil võimalik saateid salvestada.

Programmide salvestamiseks vajate USB 2.0-ga ühilduvat kõvakettaseadet kettaruumiga 250 GB ja teleri kiiret (lairiba-) internetiühendust.

Lisateavet võrku ühendamise kohta leiab jaotisest **Kasutusjuhend > Seadistamine > Võrk**.

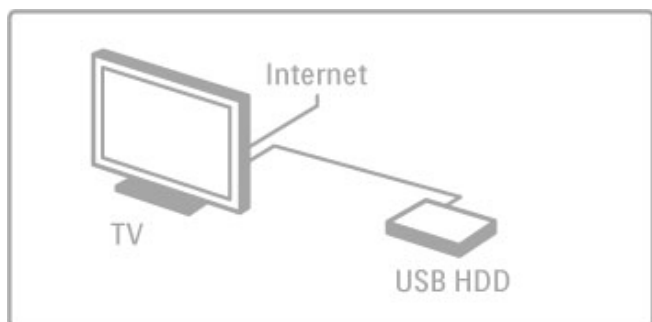

USB-kõvaketta installimine

Enne ülekande seiskamist või salvestamist peate vormindama ühendatud USB-kõvaketta.

1 Ühendage USB-kõvaketas ühega kahest teleri küljel olevast USB-pordist. Ärge ühendage teist USB-seadet vormindamise ajal teisse USB-porti.

2 Lülitage seade ja teler sisse.

3 Kui teler on häälestatud digitaalsele telekanalile, vajutage vormindamise alustamiseks **||** (Seiska). Vormindamine eemaldab ühendatud USB-kõvakettaseadmelt kõik andmed. Järgige juhiseid ekraanil. Kui USB-kõvaketas on vormindatud, jätke seade alaliselt ühendatuks.

Hoiatus

Kuna see USB-kõvaketas on vormindatud kasutamiseks ainult selle teleriga, ei saa selle salvestisi mõnes muus teleris või arvutis kasutada. Ärge kopeerige ega muutke USB-kõvakettale salvestatud faile ühegi arvutirakendusega. Vastasel juhul rikute oma salvestised. Pärast mõne muu USB-kõvaketta vormindamist kustutatakse eelmiselt USB-kõvakettalt andmed.

Pause TV

Vaadates digitaalkanali teleülekannet, saate ülekande seisata ja vaatamist hiljem jätkata. Vastake telefonile või tehke paus. Samal ajal salvestatakse ülekanne USB-kõvakettale. Ülekande saate seisata maksimaalselt 90-minutiliseks ajavahemikuks

Teleülekande seiskamiseks vajutage **||** (Seiska). Ekraanile ilmub viivuks edenemisriba.

Edenemisriba uuesti kuvamiseks vajutage veelkord **||** (Seiska).

Vaatamise jätkamiseks vajutage **▶** (Esita).

Tagasi ülekandele lülitamiseks vajutage **■** (Stopp).

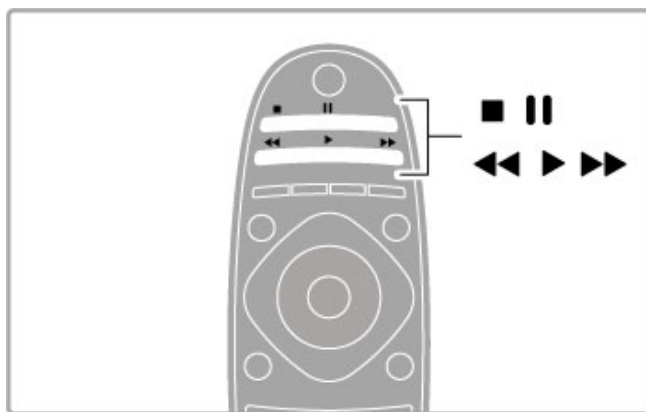

Kui te lülitate digitaalsele kanalile, alustab USB-kõvaketas ülekande salvestamist. Lülitades teisele kanalile, salvestatakse uue kanali ülekannet ja eelmise kanali ülekanne kustutatakse. Samuti kustutatakse salvestatud ülekanne teleri ooterežiimile lülitamisel.

Kui alustate teise seadme programmi vaatamist – ühendatud Blu-ray-plaadimängijalt või digitaalvastuvõtjalt –, kustutab USB-kõvaketas kõik ülekande salvestused. Salvestades programmi USB-kõvakettale, ei saa te teleülekannt peatada.

Vahetu taasesitus

Vaadates teleülekannt digitaalselt kanalilt, saate ülekannet kergesti vahetult taasesitada.

Teleülekannde viimase 10 sekundi taasesitamiseks vajutage **||** (Seiska) ja vajutage **◀** (Vasak).

Nuppu **◀** saate vajutada korduvalt, kuni jõuate ülekande salvestuse alguseni või maksimaalse ajavahemikuni.

Edenemisriba

Kui edenemisriba on ekraanil, vajutage **◀◀** (Keri tagasi) või vajutage **▶▶** (Keri edasi), et valida koht, kust soovite alustada salvestatud ülekande vaatamist. Kiiruse muutmiseks vajutage neid nuppe korduvalt.



Eripärad

Audio Descriptioni heli (kommentaar) nägemispuudega inimestele ei ole nutika USB-salvestuse taasesitamise puhul kasutatav.

Salvestamine

Kui teler on ühendatud internetiga ja telekava lehel on nupp **Salvestised**, saate digitaalset teleülekannet USB-kõvakettale salvestada .

Kõiki salvestisi saate hallata teleri jaotises **Telekava**.

Kui nupp **Salvestised** puudub, siis kontrollige, kas telekava andmed on määratud uuendumise võrgust. Vajutage nuppu **⬆️** (Kodu) ning valige **Seadistamine > Teleri seaded > Eelistused > Telekava > Võrgust**.

Kohene salvestamine

Vaadatava saate salvestamiseks vajutage **●** (Salvesta). Pärast salvestamise alustamist on teil võimalik telekava hüpikaknas seadistada salvestamise lõpuaega. Lõpuaja kinnitamiseks vajutage **Ajakava**.

Salvestamise viivitamata lõpetamiseks vajutage **■**.

Salvestise määramine

Tulevase saate salvestamise saate määrata täna või mõne päeva pärast (kõige rohkem 8 päeva pärast).

1 Salvestise määramiseks vajutage **⬆️** (Kodu) ja valige **Telekava**. Telekava lehel valige kanal ja saade, mida salvestada soovite.

Loendis esinevale kanalile lülitamiseks sisestage kanali number. Kanali saadete kerimiseks vajutage nuppe **▶** (Parem) või **◀** (Vasak).

Loendi kuupäeva muutmiseks valige lehe ülaosast kuupäev ning vajutage **OK**. Valige soovitud päev ning vajutage taas **OK**.

2 Tõstke saade esile, vajutage **☰** **OPTIONS** ja valige **Salvesta**. Teler lisab saate lõppu väikse ajapuhvri. Soovi korral võite ajapuhvrit pikendada.

3 Valige **Ajakava** ja vajutage **OK**. Programm on määratud salvestamiseks. Kui ajakavasse pannakse samaaegsed salvestised, kuvatakse automaatselt hoiatus. Kui plaanite programmi salvestada enda äraoleku ajal, jätke teler ooterežiimile ja lülitage USB-kõvaketas sisse.

Salvestiste loend

Salvestiste ja määratud salvestiste loendi vaatamiseks valige telekavas nupp **Salvestised** ja vajutage **OK**. Selles loendis saate valida vaadatava salvestise, eemaldada salvestatud saateid, kontrollida vaba kettaruumi ja määrata salvestise, mis ei ole seotud kindla telesaatega.

Aegunud salvestis

Edastajatel on võimalik piirata päevade arvu, mille jooksul salvestist saab vaadata. Loendis kuvatava salvestise juures võidakse näidata päevade arvu enne salvestise aegumist.

Ebaõnnestunud salvestus

Kui edastaja salvestise määramist ei lubanud või kui allalaadimine katkes, on salvestise juures märgitud **Ebaõnnestus**.

Salvestise vaatamine

Valige salvestiste loendis salvestise ees asuv nool ja vajutage **OK**. Algab salvestise taasesitus. Saate kasutada kaugjuhtimispuldi nuppe **▶** (Esita), **▶▶** (Keri edasi), **◀◀** (Keri tagasi), **||** (Seiska) või **■** (Stopp).

Ajastatud salvestuse seadistamine

Saatega seostamata salvestuse seadmiseks valige salvestiste loendi kohalt **Salvestise määramine** ja vajutage **OK**. Määrake kanal, kuupäev ja ajavahemik. Salvestamise kinnitamiseks valige **Ajakava** ning vajutage **OK**.

Määratud salvestise eemaldamine

Määratud salvestise eemaldamiseks valige punane ring salvestise ees ja vajutage **OK**.

Salvestise kustutamine

Salvestise eemaldamiseks valige loendist salvestis ja vajutage **☰** **OPTIONS** ja valige **Kustuta salvestis**.

Saate informatsioon

Saate kohta lisateabe vaatamiseks valige telekava loendis programm ja vajutage **OK**. Olenevalt selle programmi olekust saate alustada vaatamist, määrata selle salvestamise, salvestis taasesitada või kustutada see sellelt lehelt.

Eripärad

- Programmi salvestamise ajal saate vaadata eelnevalt salvestatud programmi.
- Salvestamise ajal ei saa te telekanaleid lülitada.
- Salvestamise ajal ei saa te seisata teleülekannet.

• Audio Descriptioni heli (kommentaar) nägemispuudega inimestele ei ole nutika USB-salvestuse taasesitamise puhul kasutatav.

3.5 Mängud

Mängi mängu

Lisa mängukonsool

Kodumenüüs käivitage oma seadmete lisamine, et lisada konsool edasiseks lihtsaks valimiseks kodumenüüsse. Lisades mängukonsooli kodumenüüsse, valige teleri küsimise peale seadmetüübiks **Mäng**. Kui teie mängukonsool on EasyLink HDMI-CEC-seade, võib see ennast ise kodumenüüsse lisada.



Nutikas seade – mäng

Nutikas pildiseade **Mäng** seab teleri ideaalsetele mänguseadetele ilma pildi viivitusega.

Kui teie mängukonsool on mänguna kodumenüüs lisatud, lülitub teler automaatselt mänguseadetele.

Kui teie mängukonsool on ennast ise kodumenüüs **Blu-ray-plaadimängijana** või **DVD-mängijana** lisanud, peate enne mängu alustamist nutika pildiseade seadele **Mäng** lülitama.

Nutika pildiseade lülitamiseks seadele **Mäng** vajutage **⏏ ADJUST** ja valige **Nutikas pilt > Mäng** ning vajutage **OK**. Teler on mängimiseks valmis. Ärge unustage mängimise järel oma tavapärasele nutikale pildiseadele tagasi lülitamast.

Mängukonsooli ühendamise kohta lugege täpsemalt jaotisest **Kasutusjuhend > Ühendused > Ühenda veel seadmeid > Mäng** või **HD-mäng**.

Kahe mängijaga mängud

Mõned mängud pakuvad mitme mängija või jaotatud ekraaniga mängimise võimalust. Sellel teleril saate jaotatud ekraani seadistada kaheks täisekraanivaateks. Kaks mängijat vaatavad sama ekraani, kuid näevad mängimiseks erinevaid vaateid. Teler kasutab selle saavutamiseks 3D-tehnoloogiat. Ekraani vaatamiseks vajab kumbki mängija 3D-prille.

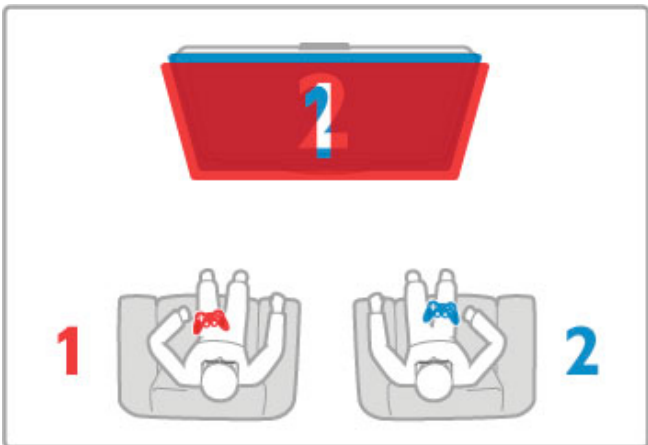

Mis on vajalik

Selle teleri puhul kasutage aktiiv-3D-prille Philips PTA516 (eraldi müügil).

Kahe mängijaga ning jaotatud ekraaniga mängimiseks peab mängukonsool olema ühendatud HDMI-ga.

Kahe mängijaga mängu alustamine

1 Valige **kodumenüüst** mängukonsool ja vajutage **OK**.

2 Alustage mängukonsoolil mängu ning valige mitme mängijaga või kahe mängijaga režiim. Valige ekraani jaotamise vaate režiim.

3 Vajutage teleri nuppu **⏏ ADJUST** ning valige **Kahe mängijaga mäng**.

4 Valige vorming, mille korral jaotatud ekraaniga mängu näidatakse ekraanil, **Kõrvuti** või **Üleval/all** ja vajutage **OK**. Teler kuvab mõlemad ekraanid täisekraanidena.

Kahe erineva ekraani vaatamiseks pange pähe 3D-prillid.

Prillide lülitamiseks **1.** mängija kuvale või **2.** mängija kuvale vajutage **1.** või **2.** mängija valimise nuppu **Player 1/2**.

Jaotatud ekraani vaate sisse- ja väljalülitamine

Kahe mängijaga mängu ning jaotatud ekraani vaate korral on teil võimalik jaotatud ekraani ja kombineeritud vaadet vahetada, et mängu menüüd või punktisummat vaadata.

Vaadete vahetamiseks vajutage teleri kaugjuhtimispuldil **OK**.

Kahe mängijaga mängu lõpetamine

Kahe mängijaga mängu ning jaotatud ekraani vaate sulgemiseks vajutage **⬆** (Kodu) ja valige muu toiming.

Eripärad

Selleks, et kahe mängijaga mängimine menüüs võimalikuks muuta, valige samast menüüst **3D**, seejärel valige loendist **2D** ja vajutage **OK**.

3.6 Tekst

Teleteksti leheküljed

Teleteksti avamine

Telekanalite vaatamise ajal teleteksti avamiseks vajutage **TEXT**.
Teleteksti sulgemiseks vajutage uuesti **TEXT**.

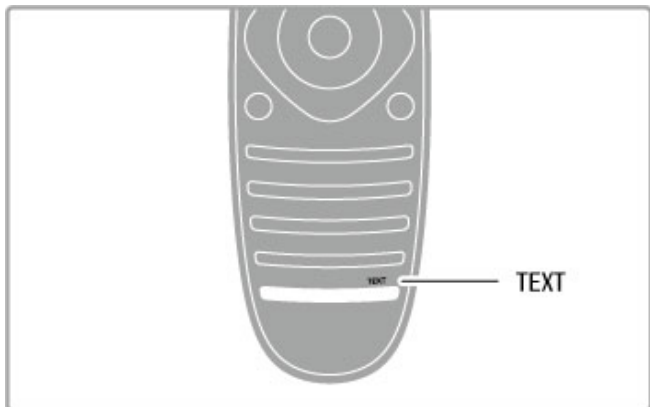

Teleteksti lehekülje valimine

Lehekülje valimiseks toimige järgmiselt.

- Sisestage numbriklahve kasutades lehekülje number.
- Vajutage ► või ◀
- Vajutage ▲ või ▼.
- Ekraani allosas värviliselt märgitud erifunktsioonide valimiseks vajutage värvinuppu.

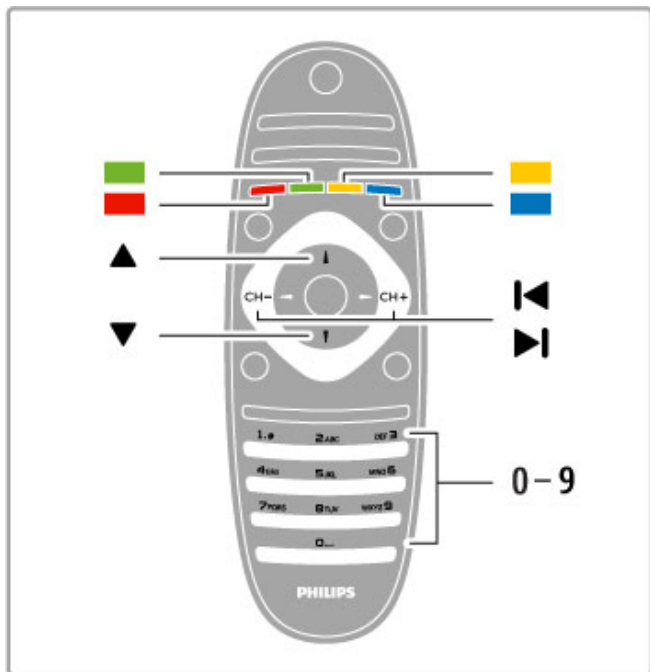

Teleteksti alamlehed

Teleteksti iga lehekülg võib sisaldada mitmeid alamlehti. Alamlehtede numbrid kuvatakse põhilehekülje numbri kõrval oleva ribal.

Alamlehe valimiseks vajutage nuppe ◀ või ▶.

T.O.P.-teleteksti leheküljed

Mõned edastajad pakuvad T.O.P.-teleteksti.

T.O.P.-teleteksti avamiseks teleteksti sees vajutage nuppu ≡ **OPTIONS** ja valige **T.O.P. ülevaade**.

Teletekstist otsimine

Te saate valida sõna ja teletekstist selle sõna esinemiskohti otsida.

Avage teleteksti lehekülg ja vajutage **OK**. Valige navigeerimisnuppude abil sõna või number. Nüüd vajutage selle numbri või sõna järgmise vasteni liikumiseks uuesti **OK**. Järgmise vasteni jõudmiseks vajutage uuesti **OK**.

Otsingu peatamiseks vajutage nuppu ▲ seni, kuni midagi ei ole enam valitud.

Teletekst ühendatud seadmest

Mõned ühendatud seadmed, mis võtavad vastu telekanaleid, võivad pakkuda ka teleteksti.

Teleteksti avamiseks ühendatud seadmest vajutage nuppu ▲, valige seade ja vajutage **OK**. Kanali vaatamise ajal vajutage nuppu ≡ **OPTIONS**, valige **Näita seadme nuppe** ja valige nupp ≡ ning vajutage **OK**. Seadme nuppude varjamiseks vajutage nuppu ↶ (Tagasi).

Teleteksti sulgemiseks vajutage uuesti nuppu ↶ (Tagasi).

Digitekst (ainult Suurbritannia)

Mõned digi-TV ülekanadjad pakuvad oma digi-TV kanalitel püsivalt Digiteksti või interaktiivset TV-d. See sisaldab tavalist teleteksti numbri-, värvi- ja navigeerimisnuppude kasutamisega valikuks ja navigeerimiseks.

Digiteksti sulgemiseks vajutage nuppu ↶ (Tagasi).

Teleteksti valikud

Vajutage teletekstis nuppu ≡ **OPTIONS**, et valida järgmist.

- Lehekülje fikseerimine
- Kaheosaline ekraan
- T.O.P. ülevaade
- Suurendamine
- Nähtavale toomine
- Tsüklilised alamleheküljed
- Keel

Fikseeri lehekülg

Alamlehtede automaatse keeramise seiskamiseks vajutage nuppu ≡ **OPTIONS** ja valige **Fikseeri lehekülg**.

Kaheosaline ekraan / Täisekraan

Telekanali ja teleteksti kõrvuti kuvamiseks vajutage nuppu ≡ **OPTIONS** ja valige **Kaheosaline ekraan**. Tagasi täisekraanivaatele liikumiseks valige **Täisekraan**.

T.O.P. ülevaade

T.O.P.-teleteksti avamiseks vajutage nuppu ≡ **OPTIONS** ja valige **T.O.P. ülevaade**.

Suurenda

Teleteksti suurendamiseks, et seda oleks mugavam lugeda, vajutage nuppu ≡ **OPTIONS** ja valige **Suurenda**. Lehe kerimiseks vajutage nuppu ▼ või ▲.

Too nähtavale

Lehel oleva varjatud teabe nähtavale toomiseks vajutage nuppu ≡ **OPTIONS** ja valige **Too nähtavale**.

Tsüklilised alamleheküljed

Alamlehtede tsüklisse viimiseks, kui need on saadaval, vajutage nuppu ≡ **OPTIONS** ja valige **Tsüklilised alamleheküljed**.

Keel

Teletekstis kasutatavate tähemärkide rühma õigesti kuvamiseks vajutage nuppu ≡ **OPTIONS** ja valige **Keel**.

Teleteksti seadistamine

Teleteksti keel

Mõnede digiTV edastajate puhul on saadaval mitu teleteksti keelt.

Esmase ja teisese teletekstikeele seadistamiseks vajutage nuppu 
> **Seadistamine** > **Kanali seaded** ja valige **Põhiline** või
Lisateletekst ning valige eelistatud teletekstikeeled.

Teletekst 2.5

Teletekst 2.5 pakub rohkem värve ja paremat graafikat. Teletekst 2.5 aktiveeritakse tavalise tehaseseadena.

Selle väljalülitamiseks valige  > **Seadistamine** > **Teleri seaded**
> **Eelistused** > **Teletekst 2.5**.

4 Seadistus

4.1 Pilt ja heli

Pilt

Pildimenüüst saate kõiki pildiseadeid üksikult häälestada.

Pildiseadete avamiseks vajutage nuppu  > **Seadistamine** > **Teleri seaded** > **Pilt**.

- **Kontrast**

Määrab pildi kontrastsuse taseme.

- **Heledus**

Määrab pildi heleduse taseme.

- **Värv**

Määrab värviküllastuse taseme.

- **Värvus**

Kui saated toimuvad NTSC-standardi järgi, siis kompenseerib värvuse tase värvusemuutused.

- **Teravus**

Määrab peendetailide teravuse taseme.

- **Mürasummutus**

Filtreerib ja vähendab pildi müra.

- **Värvsus**

Seadistab värvitoonid tasemele **Tavaline**, **Soe** (punakas) või **Külm** (sinakas). Seadistuse muutmiseks oma eelistustele vastavaks valige kohandamismenüüst suvand **Kohandatud**.

- **Kohandatud värvitoonid**

Määrake liuguri abil pildi värvitemperatuur.

- **Perfect Pixel HD**

Juhitakse teleri Perfect Pixel HD-mootori täiustatud seadistusi.

— **Perfect Natural Motion** eemaldab liikumisest tulenenud värina ja esitab liikumise sujuvalt, eriti filmides.

— **Clear LCD** annab suurepärase liikumisteravuse, parema mustataseme ja suurema kontrastsuse koos selge, vaikse pildi ja laiema vaatenurgaga.

— **Ülikõrge eraldusvõime** tagab ülima teravuse, eriti pildi joonte ja kontuuride kujutamisel.

— **Täiuslik kontrast** määrab taseme, mille juures teler parandab automaatselt pildi pimedatel, keskmise valgustusega ja valgustatud aladel olevad detailid.

— **Dünaamiline taustavalgus** määrab taseme, mille juures ekraani heleduse intensiivsuse hämmardamisega vähendatakse energiatarvet. Valige parim energiatarve või pilt parima heleduse intensiivsusega.

— **MPEG-artefakti vähendamine** silub pildi digitaalset üleminekuid.

— **Värvivõimendus** teeb värvid elavamaks ja parandab heledavärviliste detailide lahutusvõimet.

— **Gamma** on pildi heleduse ja kontrastsuse mittelineaarse seadistus. Gamma väärtuse suurendamiseks või vähendamiseks kasutage liugrit.

- **Arvutirežiim**

Määrab telerile arvutiga ühendamisel ideaalsed eelmääratud arvutiseaded.

- **Valgussensor**

Reguleerib pildi ja Ambientlighti seadeid automaatselt vastavalt ruumi valgustingimustele.

- **Pildi kuvasuhe**

Vt jaotist **Kasutusjuhend** > **Teleri kasutamine** > **Teleri vaatamine** > **Pildi kuvasuhe**.

- **Ekraani servad**

Suurendage ettevaatlikult pilti, kuni selle moonutatud servad on peidus.

- **Pildi nihutamine**

Liigutage kursorinuppude abil pilti üles/alla või vasakule/paremale.

Heli

Helimenüüst saate kõiki heliseadistusi üksikult häälestada.

Heliseadete avamiseks vajutage nuppu  > **Seadistamine** > **Teleri seaded** > **Heli**.

- **Bass**

Määrab heli madalate toonide taseme.

- **Kõrged toonid**

Määrab heli kõrgete toonide taseme.

- **Ruumiline heli**

Seadistab sisekõlarite ruumilise heli efekti.

- **Kõrvaklappide helitugevus**

Määrab teleriga ühendatud kõrvaklappide helitugevuse.

- **Automaatne helitugevuse ühtlustamine**

Vähendab järske helitugevuse erinevusi, näiteks reklaamide alguses või kanalite ümberlülitamisel.

- **Tasakaal**

Määrab vasaku või parema kõlari tasakaalu parimaks sobitumiseks kuulamiskohaga.

Ökoseaded

Ökoseaded koondavad teleri keskkonnasäästlikke seadeid.

Vajutage teleri vaatamise ajal **Ökoseadete** avamiseks **rohelist** nuppu. Aktiivsed seaded on tähistatud ikooniga . Sulgemiseks vajutage uuesti rohelist nuppu.

- **Energiasääst**

See nutika pildi seade määrab pildile koos Ambientlightiga parimad energiat säästvad seaded. Suvandi sisselülitamiseks valige Ökoseadetes **Energiasääst** ja vajutage **OK**.

Energiasäästu väljalülitamiseks valige muu nutika pildi seade.

- **Lülita ekraan välja**

Kui te kuulate üksnes muusikat, võite teleriekraani energia säästmiseks välja lülitada. Valige käsk **Lülita ekraan välja** ja vajutage **OK**. Ekraani uuesti sisselülitamiseks vajutage ükskõik millist kaugjuhtimispuhli nuppu.

- **Valgussensor**

Sisseehitatud valgussensor reguleerib pilti automaatselt koos Ambientlightiga vastavalt ruumi valgustingimustele. Valige sensori sisselülitamiseks **Valgussensor** ja vajutage **OK**. Sensori väljalülitamiseks vajutage uuesti **OK**.

- **Automaatne väljalülitamine**

Kui nelja tunni jooksul ei ole teleri kaugjuhtimispuhli ühtegi klahvi vajutatud, lülitub teler energia säästmiseks automaatselt välja. Te saate selle **Automaatse väljalülitamise** blokeerida.

Kui kasutate telerit monitorina või kasutate teleri vaatamiseks digitaalset vastuvõtjat (digiboks – STB) ja te ei kasuta teleri kaugjuhtimispuhli, blokeerige automaatne väljalülitamine.

Smart seaded

Kui te valite menüüst **ADJUST** nutika seade, saate seadistustes uuesti muuta valitud nutikaid seadistusi pildi ja heli seadetes. Nutikas seadistus jätab teie muudatused meelde.

Lähtesta nutikas seade

Nutika seade algsetele väärtustele lähtestamiseks valige menüüst ADJUST nutikas seade, mida soovite lähtestada. Seejärel vajutage **⬆** > **Seadistamine** > **Teleri seaded** > **Pilt**, valige **Lähtesta**, vajutage **OK** ja kinnitage.

Lisateavet nutika pildi ja heli seadete kohta leiate jaotisest **Kasutusjuhend** > **Teleri kasutamine** > **Teleri vaatamine** > **Nutika pildi ja heli seaded**.

ISF-kalibreerimine

ISF-kalibreerimisega võtate oma HD-teleri ekraanist viimast. ISF-i kalibreerimiseksperit tuleb teie juurde koju ning seadistab teleri kõige optimaalsetele pildiseadetele. Lisaks võib ekspert ISF-kalibreerimise Ambilightile seadistada.

Lisateavet oma teleri ISF-kalibreerimise kohta saate Philipsi edasimüüjalt.



ISF-i kalibreerimiseksperit salvestab ja lukustab ISF-seaded kahe nutika pildi seadena. Pärast ISF-kalibreerimise lõpetamist vajutage nuppu **⏸ ADJUST**, valige **Nutikas pilt** ja vajutage **OK**. Valige **ISF päev**, kui vaatate telerit ereda valguse käes, või **ISF öö**, kui vaatate telerit hämaras.

ISF-kalibreerimist saab kohandada kodumenüü igale toimingule, nagu teleri vaatamine või ühendatud Blu-ray-plaadimängija.

Kalibreerimine on kasulik järgmistel põhjustel.

- Pilt on selgem ja teravam
- Heledad ja tumedad osad on detailsemad
- Mustad toonid on sügavamad ja tumedamad
- Värvid on puhtamad ja kvaliteetsemad
- Väiksem energiakulu

Pildi ekspertseaded

Kui **ISF päev** või **ISF öö** on valitud siis, kui teleril ei ole veel ISF-kalibreerimist teostatud, on saadaval teatud pildi ekspertseaded. Vajutage **⬆** (Kodu) > **Seadistamine** > **Teleri seaded** > **Pilt** > **ISF-i ekspertseaded** ja vajutage **OK**.

Nutika pildi seadete lähtestamine

Nutika seade algsetele väärtustele lähtestamiseks valige menüüst ADJUST nutikas seade, mida soovite lähtestada. Seejärel vajutage **⬆** (Kodu) > **Seadistamine** > **Teleri seaded** > **Pilt**, valige **Lähtesta**, vajutage **OK** ja kinnitage.

4.2 Ambilight

Paigutus

Parima Ambilight-efekti saavutamiseks toimige järgmiselt.

- Muutke ruumis valgustingimused hämaraks ja paigutage teler seinast kuni 25 cm kaugusele.
- Häälestage Ambilight seina värvi seadistuses vastavalt seina värvile teie kodus.
- Kaugjuhtimispuldi infrapunasensori vastuvõtu halvenemise vältimiseks paigutage oma seadmed väljapoole Ambilighti nähtavuspiirkonda.

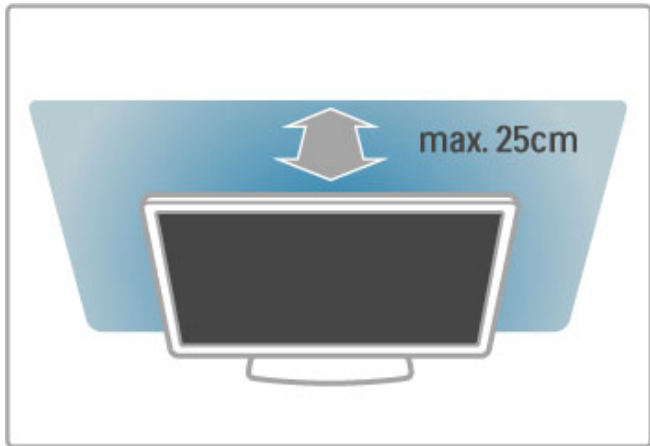

Häälesta

Häälestusmenüü avamiseks vajutage **|||| ADJUST**. Sulgemiseks vajutage uuesti **||||**.

Ambilighti sisse/välja lülitamine.

Valige häälestusmenüüs **Ambilight** ja vajutage **OK**. Lülitage Ambilight **sisse** või **välja**. Samuti võite vajutada teleril Ambilight.

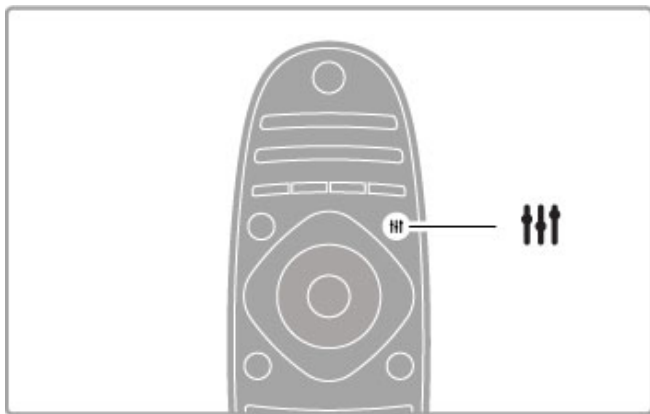

Dünaamiline Ambilight

Valige häälestusmenüüs **Dünaamiline Ambilight** ja vajutage **OK**. Reguleerige Ambilighti ekraanil kuvatavatele piltidele reageerimise kiirust.

Teiste Ambilighti seadete kohta lugege jaotist **Kasutusjuhend > Seadistamine > Ambilight > Seaded**.

Seadistused

Rohkem Ambilighti seadeid näete seadistamise menüü üksusest Ambilighti seaded. Nende seadete muutmiseks vajutage **▲** ja valige **Seadistamine > Teleri seaded > Ambilight**.

Ambilight-heledus

Ambilight-heleduse seadmiseks valige **Ambilight-heledus** ja vajutage **OK**. Häälestage Ambilighti valgustugevus.

Ambilighti värvused

Ambilighti värvuse seadmiseks valige **Ambilighti värvus** ja vajutage **OK**. Valige **Dünaamiline**, kui Ambilight peab vastama ekraani kujutistele, või valige üks kinnitatud värvidest. Valige **Kohandatud**, kui soovite seada kindla määratud värvi.

Kohandatud värvus

Oma Ambilighti värvuse määramiseks valige Ambilighti **värvuste** menüüs **Kohandatud**. Selle valiku korral saate avada **Kohandatud värvuse** menüü. Oma värvi valimiseks valige suvand **Palett**. Ambilighti kohandatud värvus on fikseeritud (mittedünaamiline) värviseade.

Eraldamine

Värvitasemetete erinevuse seadistamiseks valguste vahel teleri igas servas valige suvand **Eraldamine**. Eraldamise seade **Väljas** annab dünaamilise, kuid ühetaolise Ambilighti värvuse.

Teleri väljalülitamine

Seadmaks Ambilighti pärast teleri väljalülitamist hämarduma ja välja lülituma, valige suvand **Teleri väljalülitamine**. Enne teleri uuesti sisselülitamist laske Ambilightil tuhmuda ja täiesti välja lülituda.

Lounge light-meeleolu

Lisateavet funktsiooni Lounge light-meeleolu kohta leiate jaotisest **Kasutusjuhend > Seadistamine > Ambilight > Lounge light-meeleolu**.

Scenea salongivalgustus

Ambilighti väljalülitamiseks siis, kui Scenea on sisse lülitatud, valige **Scenea salongivalgustus** ja seejärel **Väljas**.

Seina värv

Teleritaguse seina värv võib mõjutada Ambilighti värviefekti. Selle mõju vähendamiseks valige **Seina värv** ja seejärel valige seinavärvile vastav toon. Ambilight parandab oma värve teleritaguse seinaga sobitumiseks.

Lounge light

Lülitage Ambilight sisse, kui teler on ooterežiimis, ja looge oma ruumis salongivalguse efekt.

Ambilighti sisselülitamiseks ooterežiimis olevas teleris vajutage teleri nuppu **Ambilight**.



Funktsiooni Lounge light värviskeemi muutmiseks vajutage uuesti teleri nuppu **Ambilight**.

Funktsiooni Lounge light väljalülitamiseks vajutage 3 sekundi jooksul teleri nuppu **Ambilight**.

Värviskeemi võite seadistada ka seadistusmenüüs.

Kui teler on sisse lülitatud, vajutage nuppu  ja valige **Seadistamine**. Valige **Teleri seaded** > **Ambilight** > **Lounge light-meeleolu**. Valige värviskeem, mille juures funktsioon Lounge light käivituma peab.

4.3 Kanalid

Ümberkorraldamine ja -nimetamine

Kanaleid saate ümber paigutada ja ümber nimetada kanalite loendis.

Kanalite ümberpaigutamiseks ja ümbernimetamiseks lugege jaotist **Kasutusjuhend > Teleri kasutamine > Teleri vaatamine > Kanalite loend**.

Värskenda kanalid

Teler paigutab kõik installitud kanalid kanalite loendisse. Kui saate vastu võtta digitaalseid kanaleid, saate seada teleri automaatselt loendit uute kanalitega uuendama. Samuti saate kanalite loendi värskendamist ise käivitada.

Automaatne kanali värskendamine

Üks kord päevas kell 6 hommikul värskendab teler kanaleid ja salvestab uued. Tühjad kanalid eemaldatakse. Kanalite lisamise või eemaldamise kohta kuvatakse teleri käivitamisel vastav teade. Teler peab kanalite automaatselt värskendamiseks olema ooterežiimis.

Teate väljalülitamiseks teleri käivitamisel vajutage nuppu **⬆** > **Seadistamine > Kanali seaded** ja vajutage **OK**. Valige **Kanali installimine > Kanali värskendusteade** ja valige **Välja**.

Automaatse kanalivärskenduse väljalülitamiseks vajutage nuppu **⬆** > **Seadistamine > Kanali seaded** ja vajutage **OK**. Valige **Kanali installimine > Automaatne kanalivärskendus** ja seejärel **Välja**.

Käivita värskendus

Kanalivärskenduse käsitsi alustamiseks vajutage nuppu **⬆** > **Seadistamine > Kanalite otsimine** ja vajutage **OK**. Valige **Värskenda kanalid** ja vajutage **OK**. Vajutage **Start**. Värskendamine võtab aega mõne minuti. Järgige ekraanil olevaid juhiseid.

Kanalite uuesti installimine

Kanalite uuesti installimine

Ainult kanalite uuesti installimiseks vajutage **⬆** > **Seadistamine > Kanalite otsimine > Installe kanalid uuesti** ja vajutage **OK**. Valige **DVB-T** või **DVB-C**. Kanalite otsimisele võib kuluda paar minutit. Järgige ekraanil olevaid juhiseid.

Täielik installimine

Teleri uuesti täielikuks installimiseks vajutage **⬆** > **Seadistamine > Teleri seaded > Installe teler uuesti** ja vajutage **OK**. Installimisele võib kuluda paar minutit. Järgige ekraanil olevaid juhiseid.

Kanaleid saate ümber paigutada ja ümber nimetada kanalite loendis.

Kanalite loendi koopia

Kanalite loendi koopia on mõeldud edasimüüjatele ja profikasutajatele.

Kanalite loendi koopia abil saate kopeerida ühes teleris installitud kanalid teise sama mudelivaliku Philipsi telerisse. Kanalite loendi koopia abil väldite aeganõudvat kanaliotsingut ja saate pakkuda eelmääratud kanalite loendi seadet. Väike kopeeritav fail sobib iga USB-mäluseadmega.

Nõuded

- Mõlemad telerid on sama aasta mudelivalikust.
- Mõlemal teleril on sama DVB tootetüübi tähis (H, K, M, T või D/00) tüübiumbris ja teler on installitud samale riigile.

- Mõlemal teleril on sama riistvaratüüp. Kontrollige riistvara tüüpi teleri tagaküljel asuval tüübisildil. Tavaliselt on see märgitud kui Q . . . LA
- Mõlemal teleril on ühilduvad tarkvaraversioonid. Üleslaadimisel hoiatab ekraanisõnum, kui tarkvaraversioonid ei ühildu.

Kopeeri kanalite loend

1 Lülitage sisse teler, mille kanalid on installitud. Ühendage USB-mäluseade.

2 Vajutage **⬆** > **Seadistamine > Teleri seaded > Eelistused > Kanalite loendi koopia > Kopeeri USB-le** ja vajutage **OK**.

Kanalite loendi sellest telerist kopeerimiseks võidakse teilt paluda teleri PIN-koodi sisestamist, mille olite sisestanud installimise ajal.

3 Kui kopeerimine on valmis, lahutage USB-mäluseade.

Nüüd saate laadida kopeeritud kanalite loendi teise Philipsi telerisse.

Laadi kanalite loend üles

Telerisse, mis ei ole veel installitud

1 Installimise alustamiseks ühendage toitepistik seinakontakti ja valige keel ning riik. Kanalite otsimise võite vahele jätta. Lõpetage installimine.

2 Ühendage USB-mäluseade, millel on teise teleri kanalite loend.

3 Kanalite loendi üleslaadimise käivitamiseks vajutage **⬆** > **Seadistamine > Teleri seaded > Eelistused > Kanalite loendi koopia > Kopeeri telerisse** ja vajutage **OK**. Teilt võidakse paluda selle teleri PIN-koodi sisestamist.

4 Teler annab teada, kui kanalite loend on edukalt telerisse kopeeritud. Lahutage USB-mäluseade.

Juba installitud telerisse

1 Kinnitage teleri riigiseade. (Selle seade kinnitamiseks vajutage **⬆** > **Seadistamine > Kanalite otsimine > Installe kanalid uuesti** ja vajutage **OK**. Kanalite otsimisest väljumiseks vajutage **↩** (Tagasi) ja seejärel **Tühista**.)

Kui riik on õige, jätkake alljärgneva sammuga 2.

Kui riik ei ole õige, peate käivitama uue installimise. Uue installimise käivitamiseks vajutage **⬆** > **Seadistamine > Teleri seaded > Installe teler uuesti** ja vajutage **OK**. Valige õige riik ja jätkake kanalite otsimine vahele. Lõpetage installimine. Kui see on tehtud, naaske sammu 2 juurde.

2 Ühendage USB-mäluseade, millel on teise teleri kanalite loend.

3 Kanalite loendi üleslaadimise käivitamiseks vajutage **⬆** > **Seadistamine > Teleri seaded > Eelistused > Kanalite loendi koopia > Kopeeri telerisse** ja vajutage **OK**. Teilt võidakse paluda selle teleri PIN-koodi sisestamist.

4 Teler annab teada, kui kanalite loend on edukalt telerisse kopeeritud. Lahutage USB-mäluseade.

DVB-T või DVB-C

Kui teie riigis on saadaval nii DVB-T- kui ka DVB-C-vastuvõtt ja see teler on valmis teie riigis DVB-T-d ja DVB-C-d vastu võtma, valige esmakordsel kasutamisel kanalite installimisel üks või teine variant.

Kui soovite uue kanali installimise alustamiseks muuta DVB seadet, vajutage nuppu **⬆** > **Seadistamine > Kanali seaded** ja vajutage **OK**. Valige **Kanali installimine > Antenniga või kaabel-DVB** ja vajutage **OK**. Valige soovitud DVB seade.

DVB-C kanalite installimine

Lihtsamaks kasutamiseks on DVB-C-le määratud automaatsed seaded. Kui teie DVB-C pakkuja annab teile spetsiaalsed DVB-C seaded, näiteks sümbolikiirus või -sagedus, sisestage need väärtused installimise ajal, kui teler palub teil seda teha.

DVB-T + DVB-C

Te saate seadistada oma teleri DVB-T ja DVB-C süsteemidele. Installige süsteemid üksteise järel. Kui mõlemad installid on lõppenud, kuvatakse kanalite loendis nii DVB-T kui ka DVB-C kanalid.

Mõnedes riikides ei saada digitaalsaadete pakkujad UTC (koordineeritud universaalaja) teavet. Suveaja kehtimahakkamist võidakse ignoreerida ja teler võib näidata ebaõiget kellaaega.

Teleri kella korrigeerimiseks vajutage nuppu  > **Seadistamine** > **Teleri seaded** > **Eelistused** > **Kell** ja valige **Riigist sõltuv**. Valige **Päevavalguse säästmine** ja valige vastav seade. Kellaaja ja kuupäeva käsitsi muutmiseks valige **Käsitsi**. Seejärel valige **Kellaaeg** või **Kuupäev**.





Vastuvõtu kvaliteet

Kui võtate vastu digikanaleid, saate kontrollida kanali kvaliteeti ja signaali tugevust.

Kui kasutate antenni, võite vastuvõtu parandamiseks tõsta antenni teise kohta.

Digitaalkanalite vastuvõtukvaliteedi kontrollimiseks avage kanal, vajutage nuppu  > **Seadistamine** > **Kanali seaded** ja seejärel **OK**. Valige **Kanali installimine** > **Digirežiim: vastuvõtutest** ja vajutage **OK**.

Kuvatakse selle kanali digivastuvõtt. Kui vastuvõtt on nõrk, võite antenni ümber paigutada. Selle sageduse signaalikvaliteedi uuesti kontrollimiseks valige **Otsi** ja vajutage **OK**.

Kindla digitaalsageduse käsitsi sisestamiseks valige sagedus, asetage nooled numbril nuppude  ja  abil ning muutke numbrit nuppudega  ja . Sageduse kontrollimiseks valige **Otsi** ja vajutage **OK**.

Kui kasutate kanalite vastuvõtuks DVB-C-d, on saadaval valikud **Sümbolikiiruse režiim** ja **Sümbolikiirus**. Sümbolikiiruse režiimile valige **Automaatne**, kui teie kaablikeenuse pakkuja ei ole teile andnud kindlat sümbolikiiruse väärtust. Sisestage sümbolikiiruse väärtus numbrinuppude abil.

Käsitsi installimine – analoogkanalid

Analoogteleanaleid saate ükshaaval käsitsi häälestada.

Analoogkanalite käsitsi installimiseks vajutage nuppu  > **Seadistamine** > **Kanali seaded** ja vajutage **OK**. Valige **Kanali installimine** > **Analoog: käsitsi installimine** ja vajutage **OK**.



1 Süsteem

Telersüsteemi seadistamiseks valige **Süsteem** ja vajutage **OK**. Valige riik või maailmajagu, kus hetkel olete.

2 Leia kanal

Kanali leidmiseks valige **Leia kanal** ja vajutage **OK**. Valige **Otsi** ja vajutage **OK**. Võite sageduse ka ise sisestada. Kui vastuvõtt on nõrk, vajutage uuesti nuppu **Otsi**. Kui soovite kanalit salvestada, valige **Tehtud** ja vajutage **OK**.

3 Peenhäälesta

Kanali peenhäälestuseks valige **Peenhäälesta** ja vajutage **OK**. Kanalit saate peenhäälestada nuppude  või  abil. Kui soovite leitud kanali salvestada, valige **Tehtud** ja vajutage **OK**.

4 Salvesta

Te saate kanali salvestada praeguse kanalinumbriga või uue kanalina. Valige **Salvesta praegune kanal** või **Salvesta uue kanalina**.

Neid samme saate korrata, kuni olete kõik saadaolevad analoogkanalid leidnud.

Kella seaded

4.4 Võrk

Eelised

Arvuti sirvimine

Kui ühendate teleri koduvõrguga, saate esitada fotosid, muusikat ja filme oma arvutist või salvestusseadmelt. Kui võrk on telerisse installitud, võite arvutist faile otsida ja neid teleriekraanil esitada.

Net TV

Kui ühendate teleri koduvõrguga, saate teleri seostada Net TV-ga. Net TV pakub teie telerile kohandatud internetiteenuseid ja veebisaite. Esitage muusikat ja filme, vaadake meelelahutusteavet, laenake filme ja palju muud. Kui võrk on installitud, saate oma teleris nautida parimat osa internetist.

Interaktiivne TV

Kui teler on interneti ühendatud, saate nautida kõiki interaktiivse TV eeliseid. Süsteemid nagu HbbTV, MHP jt kasutavad interneti teleriga suhtlemiseks.

Wi-Fi MediaConnect

Wi-Fi MediaConnecti abil saate oma arvutiekraani traadita ühenduse kaudu teleriekraanile tuua (projitseerida). Käivitage funktsioon Wi-Fi MediaConnect oma arvutist.

Mis on vajalik

Teleri ühendamiseks koduvõrgu ja internetiga on teil koduvõrgus tarvis ruuterit. Ruuter tuleb seadistada DHCP-serverile. Kasutage kiire internetiühendusega ruuterit. Teleri võite ühendada võrgujuhtmega või juhtmevabalt.

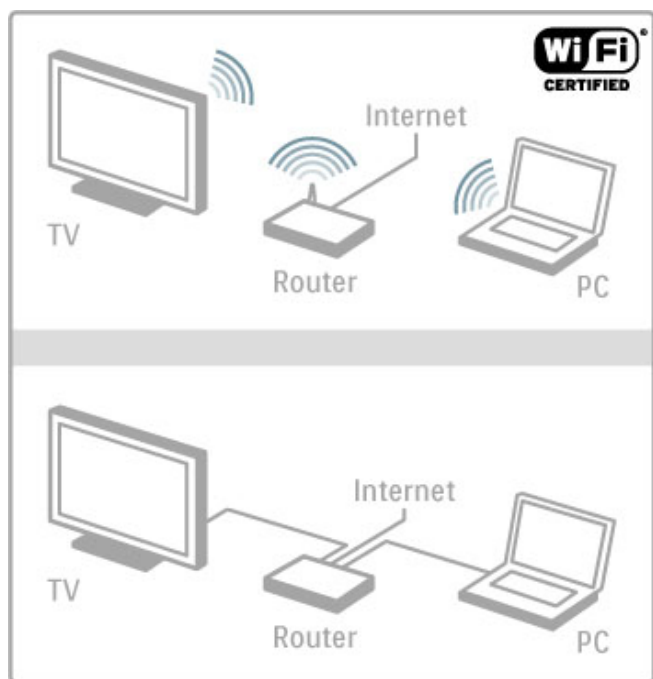

Ruuteri traadiga ühendamise korral vajate võrgukaablit (Etherneti kaablit).

Teler kasutab DLNA-vastavusega protokollit. Te saate kasutada arvutit operatsioonisüsteemiga Microsoft Windows XP, Vista või Windows 7, Intel Mac OSX või Linux.

Otsige arvutist faile

Arvutis olevate failide teleriekraanil valimiseks peab teie arvutis olema uusim meediaserveri tarkvara, näiteks Windows Media Player 11 vms. Failide otsimiseks teleri kaudu tuleb arvutifailide teleriga jagamiseks seadistada mingsugune meediaserveri tarkvara.

Toetatud meediaserveri tarkvaraloendi leiate jaotisest **Kasutusjuhend > Tehnilised andmed > Multimeedia**.

Traadita võrgu installimine

Enne võrguinstalli alustamist lülitage ruuter sisse.

Traadita võrgu installimiseks vajutage nuppu , valige **Seadistamine > Loo ühendus võrguga** ja vajutage **OK**. Järgige ekraanil kuvatavaid juhiseid.

WPS — Wi-Fi-kaitstud häälestus

Kui teie ruuteril on WPS (Wi-Fi kaitstud häälestus), vajutage ruuteri WPS-nuppu. Kahe järgneva minuti jooksul valige teleris **WPS** ja vajutage **OK**. Teler ühendub teie koduvõrku. Selleks kulub umbes kaks minutit. Installimine on lõppenud.

Enamikul traadita ruuteritel on WPS-süsteem ja WPSi logo. WPS-süsteem kasutab WPA krüpteerimismeetodit ja seda ei saa kombineerida võrgus olevate seadmetega, mis kasutavad WEP krüpteerimismeetodit. Kui teil on WEP-seadet oma võrgus siiski vaja, installige see suvandiga **Skanni > Tavaline**.

Ruuterite skannimine

Kui teie võrgus on mitu ruuterit, võite valida vajaliku võrgu. Kindla võrguruuteri valimiseks vajutage installimise esimesel lehel nuppu **Skanni**. WPS-iga ja tugevaima signaaliga ruuterid kuvatakse loendis esimestena.

Valige vajalik ruuter ja vajutage **WPS**, kui teie ruuteril on WPS. Kui saate ruuteri tarkvarasse ühendamise jaoks sisestada PIN-koodi, võite vajutada **pin-koodi** nuppu. Krüpteerimisvõtme käsitsi sisestamiseks vajutage nuppu **Tavaline**.

PIN-kood

Turvalise ühenduse loomiseks PIN-koodiga valige **PIN-kood** ja vajutage **OK**. Kirjutage näidatud kaheksakohaline PIN-kood üles ja sisestage arvutis ruuteri tarkvarasse. PIN-koodi sisestamise kohta vaadake ruuteri kasutusjuhendist.

Tavaline

Krüpteerimisvõtme (turvavõtme) käsitsi sisestamiseks valige **Tavaline** ja vajutage **OK**. Kui teie ruuter kasutab WPA-turvalisust, sisestage parool kaugjuhtimispuldi abil. Ekraaniklaviatuuri avamiseks valige tekstisisestusväli ja vajutage **OK**.

Kui kasutate WEP krüpteerimismeetodit, palub teler esitada kuueasteikümne süsteemi numbrites WEP-krüpteerimisvõtme. Selle võtme leiab oma arvutis ruuteri tarkvarast. Kirjutage üles WEP-võtmete loendi esimene võti ja sisestage see kaugjuhtimispuldi abil telerisse. Kui turvavõti sobib, ühendatakse teler traadita ruuteriga.

Kui teilt seda küsitakse, nõustuge lõppkasutaja litsentsilepinguga.

Wi-Fi Media Connect

Wi-Fi MediaConnecti abil saate teleriekraanil juhtmevabalt kuvada (projitseerida) oma arvuti pilti. Kaasasoleva Wi-Fi MediaConnecti CD-ROMi abil saate tarkvara tasuta alla laadida. Wi-Fi MediaConnect on saadaval üksnes lauarvutite jaoks.

Mis on vajalik

Wi-Fi MediaConnecti kasutamiseks peate teleri ühendama koduvõrguga. Teil on vaja traadita ruuterit. Lisateavet võrguga ühendamise kohta leiab jaotisest **Kasutusjuhend > Seadistamine > Võrk**.

Wi-Fi MediaConnecti installimine

1 Sisestage Wi-Fi MediaConnecti CD-ROM oma arvutisse.
2 Arvuti käivitab veebibrauseri ja avab Wi-Fi MediaConnecti allalaadimislehe aadressil www.philips.com/wifimediaconnect. Sellel lehel saate kontrollida nõudeid arvutisüsteemile.

- 3 Sisestage CD-ROMi ümbrikule trükitud kood.
4 Wi-Fi MediaConnecti tasuta tarkvara allalaadimiseks klõpsake nupul Download now (Laadi alla).
5 Kui tarkvara on alla laaditud, käivitage fail „Wi-Fi MediaConnect_setup.exe”. Järgige ekraanil olevaid juhiseid.

Televõrgu nimi

Kui teil on koduvõrgus rohkem kui üks teler, võite vastava teleri ümber nimetada. Et seda telerit võrgus ümber nimetada, vajutage **🏠** > **Seadistamine** > **Võrguseaded** ja valige **TV-võrgu nimi**. Nime sisestamiseks vajutage **OK**, mille peale avaneb ekraaniklaviatuur, või kasutage kaugjuhtimispuldi klahvistikku.

Wi-Fi MediaConnecti kasutamiseks oma arvutis lugege jaotist **Kasutusjuhend** > **Smart TV** > **Videod, fotod ja muusika** > **Wi-Fi MediaConnect**.

Arvutinõuded

Windows XP, Vista, Windows 7 (ainult lauaarvutites)

Minimaalsed arvutinõuded

- Intel® Pentium Core™ 2 Duo 1,8 GHz
- 512 MB RAM
- 200 MB vaba kõvakettaruumi
- Wi-Fi 802.11g
- Lairiba-võrguühendus

Soovitavad arvutinõuded

- Intel® Pentium Core™ 2 Duo 2,1 GHz
- 1 GB RAM
- 200 MB vaba kõvakettaruumi
- Wi-Fi 802.11n ruuterile ja arvutile
- Lairiba-võrguühendus

Riistvaralise võrgu installimine

Ühendage ruuter teleriga ja lülitage ruuter sisse, enne kui võrgu installimise käivitate.

Võrgu installimiseks vajutage **🏠** ja valige **Seadistamine** > **Loo ühendus võrguga** ning seejärel vajutage **OK**. Järgige ekraanil kuvatavaid juhiseid.

Teler otsib pidevalt võrguühendust. Ruuteris tuleb DHCP-server määrata sisselülitatuks.

Kui teilt küsitakse, nõustuge lõppkasutaja litsentsilepinguga.

Teavet ühendamise kohta leiate jaotisest **Kasutusjuhend** > **Ühendused** > **Võrk** > **Traadiga**.

Võrguseaded

Võrguseadete avamiseks vajutage nuppu **🏠** > **Seadistamine** > **Võrguseaded** ja seejärel **OK**.

Saate vaadata võrgu tüüpi, IP- ja MAC-aadressi, signaali tugevust, kiirust ja krüpteerimismeetodit jms. Võite määrata DHCP ja automaatse IP-määramise, IP konfigureerimise seadeid, DMZi ja TV-võrgu nime.

4.5 Seadmed

EasyLink HDMI-CEC

EasyLink HDMI-CEC abil saavad teie teler ja ühendatud seadmed koos töötada. EasyLink-seadmeid saate juhtida teleri kaugjuhtimispuldi abil. Seade peab olema ühendatud HDMI-kaabliga. EasyLinkiga seadmed ilmuvad automaatselt kodumenüüsse.

Seadistus

Teleri EasyLink on algselt sisselülitatud. Veenduge, et ühendatud EasyLink-seadmete kõik HDMI-CEC-seadistused oleksid õigesti määratud. Teiste kaubamärkide seadmetega ei pruugi EasyLink toimida.

Lülita EasyLink kaugjuhtimispult välja

Kui te ei taha seadmeid teleri kaugjuhtimispuldiga juhtida, saate EasyLink kaugjuhtimispuldi eraldi välja lülitada.

Vajutage Kodu  > **Seadistamine** > **Teleri seaded** ja valige **EasyLink** > **EasyLink kaugjuhtimispult** ja valige **Väljas**.

EasyLinki väljalülitamine

EasyLinki täiesti väljalülitamiseks vajutage Kodu  > **Seadistamine** > **Teleri seaded** ja valige **EasyLink** > **EasyLink sisse/välja** ja seejärel **Välja**.

HDMI-CEC teistel kaubamärkidel

HDMI-CEC funktsionaalsusel on erinevatel kaubamärkidel erinevad nimed. Mõned näited: Anynet, Aquos Link, Bravia Theatre Sync, Kuro Link, Simplink ja Viera Link. Kõik kaubamärgid ei ole EasyLinkiga täielikult ühilduvad.

EasyLinki kasutamise kohta lugege täpsemalt jaotisest **Kasutusjuhend** > **Teleri kasutamine** > **Kaugjuhtimispult** > **Seadmete kasutamine**.

Lisa uus seade

EasyLinkiga (HDMI-CEC) ühendatud seadmed näitavad oma aktiivsust automaatselt kodumenüüs. Üks seade võib lisada mitu toimingut. Seade tuleb ühendada HDMI-kaabli abil. Kui ühendatud seadet kodumenüüs ei kuvata, võib seadmel olla EasyLink välja lülitatud.

Kui ühendatud seadmel ei ole EasyLinki või kui see ei ole ühendatud HDMI-kaabli kaudu, peate seadme käsitsi lisama, kasutades kodumenüü valikut **Lisa oma seade**.

Oma seadmete lisamine

Valige kodumenüüs **Lisa oma seade** ja vajutage **OK**. Järgige ekraanile kuvatavaid juhiseid.

Teler palub teil valida seadme ja liidese, mille külge seade ühendada.

Seade või selle toimingud on nüüd lisatud kodumenüüsse.

Seadme ümbernimetamine

Kodumenüüs seadme ümbernimetamiseks valige seade ja vajutage  **OPTIONS** ja valige **Nimeta ümber**. Uue nime sisestamiseks kasutage kaugjuhtimispuldi klahvistikku nii, nagu kirjutaksite SMS-/tekstsõnumit, või vajutage ekraaniklaviatuuri avamiseks **OK**.

Seadme kustutamine

Seadme või toimingu kustutamiseks kodumenüüst valige vastav üksus, vajutage nuppu  **OPTIONS** ja valige seejärel **Eemalda see seade**.

Kui seadet või toimingut kuvatakse pärast kustutamist endiselt kodumenüüs, lülitage ikooni automaatse lisamise vältimiseks seadmel välja EasyLinki seade.

Heli ja video sünkroonimine

Teleriga ühendatud kodukinosüsteemi (HTS) puhul tuleb teleri pilt ja kodukinosüsteemist tulev heli sünkroonida. Ebakõla on nähtav stseenides, kus inimesed kõnelevad – kui nad lõpetavad rääkimise enne, kui nende huuled liikumise lõpetavad.

Heli ja video automaatsünkroonimine

Philipsi viimased kodukinosüsteemid sünkroonivad heli ja pildi automaatselt ning alati täpselt.

Helisünkroonimise viivitus

Teiste kodukinosüsteemide puhul võib heli ja pildi sünkroonimiseks olla vajalik heli viivituse häälestamine. Suurendage kodukino viivitust nii palju, et pilt ja heli kattuks. Vajalik võib olla viivitus pikkusega 180 ms. Lugege kodukino kasutusjuhendit.

Kodukinos seadistatud viivituse väärtusega peate teleril välja lülitama **heliväljundi viivituse**, kui kodukinos on samasugune viivitus määratud kõigile sisendhelidele. Heliväljundi viivituse väljalülitamiseks vajutage nuppu  ja valige **Seadistamine** > **Teleri seaded** > **Eelistused** > **Heliväljundi viivitus**. Valige suvand **Välja** ja vajutage **OK**.

Kui te ei saa kodukinos viivitust seadistada või ei ole selle maksimaalne väärtus piisav, võite teleris välja lülitada pilditöötlusfunktsiooni Perfect Natural Motion. Selleks vajutage nuppu  ja valige **Teleri seaded** > **Pilt** > **Perfect Natural Motion**. Valige suvand **Välja** ja vajutage **OK**.

Automaatne subtiitrite nihe

Kui esitate DVD- või Blu-ray-plaati uusimas Philipsi seadmes, võib teler subtiitriteid nihutada ülespoole. Subtiitrid on siis näha mis tahes pildi kuvasuhte puhul. Teleril on suvand Automaatne subtiitrite nihe vaikimisi sisse lülitatud.

Automaatse subtiitrite nihke väljalülitamiseks vajutage nuppu  > **Seadistamine** > **Teleri seaded** > **EasyLink** > **Automaatne subtiitrite nihe**. Valige suvand **Välja**.

Pixel Plus link

Mõnedel muudel seadmetel, nt DVD- või Blu-ray-paadimängijatel, on oma pildikvaliteedi töötlemise funktsioon. Et vältida teleri töötuse segamise tagajärjel tekkivat halba pildikvaliteeti, tuleks seadmete pilditöötlusfunktsioon tühistada. Teleril on Pixel Plus ühendus vaikimisi sisse lülitatud ja keelab viimastel ühendatud Philipsi seadmel pildikvaliteedi töötlemise funktsiooni.

Pixel Plus ühenduse väljalülitamiseks vajutage nuppu  > **Seadistamine** > **Teleri seaded** > **EasyLink** > **Pixel Plus ühendus**. Valige suvand **Välja**.

4.6 Universaaljuurdepääs

Sisselülitamine

Kui universaalne juurdepääs on sisse lülitatud, on teler seadistatud kasutamiseks vaegkuuljatele või -nägijatele.

Sisselülitamine

Kui te funktsiooni Universaalne juurdepääs esmakordsel kasutamisel sisse ei lülitanud, võite seda teha seadistamismenüüs.

Universaalse juurdepääsu sisselülitamiseks vajutage nuppu  > **Seadistamine** > **Teleri seaded** > **Eelistused** > **Universaalne juurdepääs**. Valige **Sisse** ja vajutage **OK**.



Kui lülitate seadistamise ajal universaalse juurdepääsu sisse, lisatakse see valikumenüüsse. Valikumenüü jaotises universaalne menüü saate määrata vaegkuuljate ja -nägijate jaoks täpsemaid seadeid.

Kuulmishäiretega

Mõned digiTV-kanalid edastavad eriheli ja subtiitreid, mis on kohandatud kas vaegkuuljatele või -nägijatele. Kui funktsioon halvenenud kuulmine on sisse lülitatud, lülitub teler automaatselt kohandatud helile ja subtiitritele, kui need on saadaval.

Sisselülitamine

Funktsiooni halvenenud kuulmine sisselülitamiseks vajutage nuppu , valige **Universaalne juurdepääs** ja vajutage **OK**. Valige **Halvenenud kuulmine**, valige **Sisse** ja vajutage **OK**.

Vaegkuuljate helikeele saadavuse kontrollimiseks vajutage nuppu , valige **Helikeel** ja otsige märkega  tähistatud helikeelt.

Kui valikumenüüs ei kuvata universaalset juurdepääsu, lülitage see sisse seadistamismenüüs. Lugege jaotist **Kasutusjuhend** > **Seadistamine** > **Universaalne juurdepääs** > **Sisselülitamine**.

Nägemispuudega



Mõned digitaalsed telekanalid kannavad nägemispuudega inimestele üle eriheli nimetusega Helikirjeldus. Heli koosneb kommentaatorist, kes kirjeldab tavaheli pauside ajal programmis toimuvat.

Sisselülitamine

Vaegnägijate funktsiooni sisselülitamiseks vajutage nuppu , valige **Universaalne juurdepääs** ja vajutage **OK**. Valige **Vaegnägijad** ja seejärel **Sisse** või valige saadaolevad kõlarid, millest kohandatud heli peaks kõlama. Kui võimalik, esitab teler vaegnägijate heli.

Helitugevus – vaegnägijad

Teil on võimalik määrata täiendavate kommentaaride helitugevust, kui need on saadaval.

Vaegnägijate helikeele saadavuse kontrollimiseks vajutage nuppu , valige **Helikeel** ja otsige märkega  tähistatud helikeelt.

Kui valikumenüüs ei kuvata universaalset juurdepääsu, lülitage see sisse seadistamismenüüs. Lugege jaotist **Kasutusjuhend** > **Seadistamine** > **Universaalne juurdepääs** > **Sisselülitamine**.

Klahvi toon

Klahvitoonid annavad iga kord, kui vajutate mõnd kaugjuhtimispuldi nuppu, heliga tagasisidet. Klahvitooni helitugevus on fikseeritud.

Sisselülitamine

Klahvitoonide sisselülitamiseks vajutage nuppu , valige **Universaalne juurdepääs** ja vajutage **OK**. Valige **Klahvitoonid** ja valige **Sees**.

Kui valikumenüüs ei kuvata universaalset juurdepääsu, lülitage see sisse seadistamismenüüs. Lugege jaotist **Kasutusjuhend** > **Seadistamine** > **Universaalne juurdepääs** > **Sisselülitamine**.

4.7 Tarkvara

Praegune versioon

Teleri praeguse tarkvaraversiooni vaatamiseks vajutage nuppu  > **Seadistamine** > **Tarkvaraseaded** ja vajutage **OK**. Valige **Teave** installitud tarkvara kohta ja vaadake jaotist **Versioon**:

Värskenda internetist

Kui teler on ühendatud internetiga, võib TP Vision teile edastada teate teleri tarkvara värskendamise kohta. Vajalik on kiire (lairiba-) internetiühendus.

Sellise teate saamisel soovitame teil värskendustoiming läbi viia. Valige **Värskenda**. Järgige ekraanil kuvatavaid juhiseid.

Värskendusi võite otsida ka iseseisvalt. Värskenduse otsimiseks vajutage nuppu  > **Seadistamine** > **Tarkvara värskendus** ja vajutage **OK**. Järgige ekraanil kuvatavaid juhiseid.

Pärast värskendamine lõpetamist lülitub teler välja ja siis automaatselt uuesti sisse. Oodake, kuni teler on uuesti sisse lülitunud, ärge kasutage teleri toitelülitit .

Värskendamine USB-liidese kaudu

Teleri tarkvara värskendamine võib olla hädavajalik. Tarkvara üleslaadimiseks telerisse on tarvis kiire internetiühendusega arvutit ja USB-mäluseadet. Kasutage USB-mäluseadet, millel on vähemalt 256 MB vaba mälumahtu. Veenduge, et kirjutuskaitse on välja lülitatud.

- 1 Käivita
- 2 Tuvasta teler
- 3 Laadi alla
- 4 Värskenda telerit

1 Käivitage teleri tarkvara värskendus

Tarkvara värskendamiseks vajutage nuppu  > **Seadistamine** > **Värskenda tarkvara**. Valige **USB**.

2 Tuvastage teler

Sisestage USB-mäluseade teleri küljel olevasse pessa, valige **Käivita** ja vajutage **OK**. Tuvastusfail kirjutatakse USB-mäluseadmele.

3 Laadige alla teleri tarkvara

Sisestage USB-mäluseade arvutisse. Otsige USB-mäluseadmel üles fail nimega **update.htm** ja topeltklõpsake sellel. Klõpsake käsul **Saada tuvastusfail**. Kui uus tarkvara on saadaval, laadige .zip-fail alla. Pärast allalaadimist pakkige fail lahti ja kopeerige fail nimega **autorun.upg** USB-mäluseadmele. Ärge tõstke seda faili mõnda kausta.

4 Värskendage teleri tarkvara

Sisestage USB-mäluseade uuesti telerisse. Värskendus käivitub automaatselt. Teler lülitub 10 sekundiks välja ja seejärel uuesti sisse. Palun oodake.



Ärge . . .

- kasutage kaugjuhtimispulti;
- eemaldage USB-mäluseadet telerist.

Kui värskendamise ajal toimub voolukatkestus, ärge kunagi eemaldage USB-mäluseadet telerist. Toite taastumisel tarkvara värskendamine jätkub.

Pärast värskendamist kuvatakse ekraanile teade **Operation successful (Toiming edukalt lõpetatud)**. Eemaldage USB-seade ja vajutage kaugjuhtimispuldi nuppu .

Ärge . . .

- vajutage kaks korda ;
- kasutage teleril olevat lülitit .

Teler lülitub 10 sekundiks välja ja siis uuesti sisse. Palun oodake.

Teleri tarkvara on värskendatud. Nüüd saate telerit jälle kasutada.

Teleri tarkvara juhusliku värskendamise vältimiseks kustutage fail autorun.upg USB-mäluseadmele.

5 Ühendused

5.1 Põhiühendused

Toitekaabel

Sisestage toitejuhe teleri toitepessa.

Tõmmake toitejuhe seinakontaktist välja alati pistikust mitte aga juhtmest.

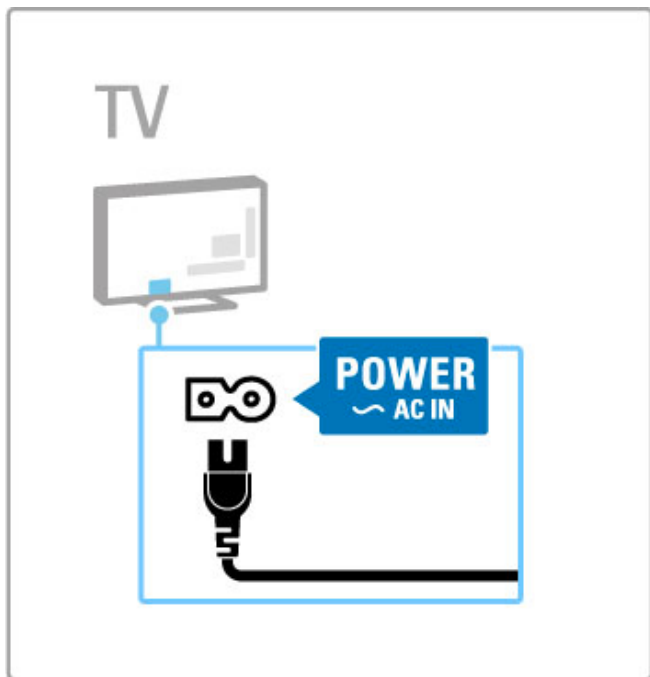

Kuigi see teler tarvitab ooterežiimis väga vähe elektrit, lülitage teler energia säästmiseks toitelülitist siiski välja, kui te telerit pikema aja jooksul ei kasuta.

Lisateavet toitelüliti kohta leiate jaotisest **Kasutusjuhend** > **Alustamine** > **Nupud teleril** > **Toitelüliti**.

Veenduge, et toitekaabel oleks kindlalt telerisse sisestatud.

Veenduge, et juurdepääs seinakontakti ühendatud pistikule oleks tagatud.

Antennikaabel

Otsige teleri tagaküljelt üles antenni pistikupesa. Sisestage antennikaabel kindlalt pesa **Antenn** .

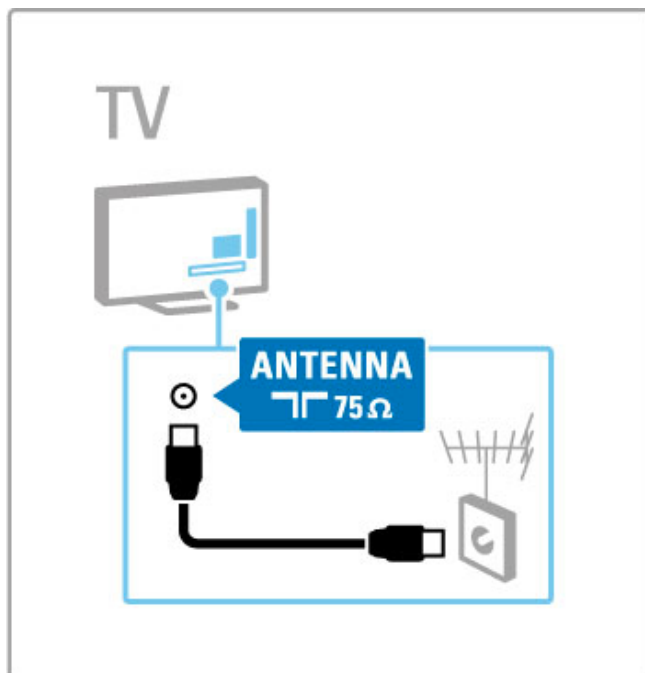

5.2 Kaablid ja ühendused

Kaabli kvaliteet

Enne seadmete ühendamist teleriga kontrollige, millised ühendused on teleril saadaval. Ühendage seadmed teleriga parima saadaoleva kvaliteediga kaablitega. Head kaablid tagavad pildi ja heli kvaliteetse edastamise. Vaadake ka jaotise **Kaablid ja ühendused** teisi peatükke.

Ühenduste joonised jaotises **Kasutusjuhend > Ühendused > Seadmete ühendamine** on soovituslikud. Võimalikud on ka teised lahendused.

Külastage Philipsi toe veebilehti – www.philips.com/support – ja käivitage teleri **Ühenduvusjuhend**. Juhend aitab teil ühendada teisi kodus leiduvaid seadmeid.

HDMI

HDMI-ühendusel on parim pildi- ja helikvaliteet. Üks HDMI-kaabel kombineerib omavahel video ja helisignaale. Kasutage kõrglahutuslike (HD) telerisignaale jaoks HDMI-kaablit. HDMI-kaabel edastab pildi- ja helisignaale ainult ühes suunas (välja arvatud HDMI ARC). Ärge kasutage üle 5 m pikkust HDMI-kaablit.

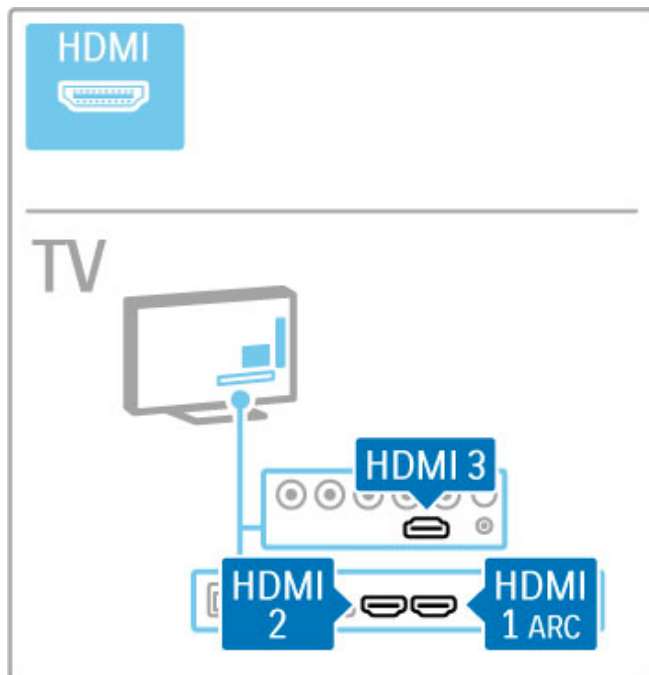

EasyLink HDMI-CEC

Kui teie seadmel on EasyLink ja nad on ühendatud HDMI-kaabli abil, võite neid juhtida teleri kaugjuhtimispuldiga. Lisateavet EasyLinki kohta leiate jaotisest **Kasutusjuhend > Teleri kasutamine > Kaugjuhtimispult > Seadmete kasutamine**.

HDMI ARC ühendus

Ühendage kodukinosüsteem HDMI ARC ühendusega. HDMI ARC-ga ei ole telerist kodukinosüsteemi täiendavat helikaablit vaja. Ühe HDMI kaabli ühendamisel HDMI ARC-ga (Audio Return Channel) on mõlemad kaablid kokku pandud.

Lülita HDMI ARC välja

Kui soovite HDMI ARC ühenduses heli tagasisignaali välja lülitada, vajutage **⬆** > **Seadistamine > Teleri seaded > EasyLink > HDMI 1 ARC**, valige **Välja** ja vajutage **OK**.

DVI-HDMI

Kui teie seadmel on ainult DVI-ühendus, kasutage DVI-HDMI-adapterit. Kasutage üht HDMI-ühendustest ja sisestage Audio L/R-kaabel (3,5 mm minipistik) teleri tagaküljel asuvasse **helisendi DVI/VGA** helipessa.

Kopeerimiskaitse

DVI- ja HDMI-kaablid toetavad HDCP-d (suure ribalaiusega digitaalne sisukaitse). HDCP on kopeerimiskaitse signaal, mida takistab sisu kopeerimist DVD- või Blu-ray-plaadilt. Seda nimetatakse ka DRM-iks (digitaalõiguste haldus).

Y Pb Pr

Kasutage heli jaoks Komponentvideosignaali YPbPr ühendust koos L/R-ühendusega.

Ühendamisel sobitage YPbPr-pistmiku värvid kaablipistikute värvustega. YPbPr-ühendus võib edastada kõrglahutuslikke (HD) telesignaale.

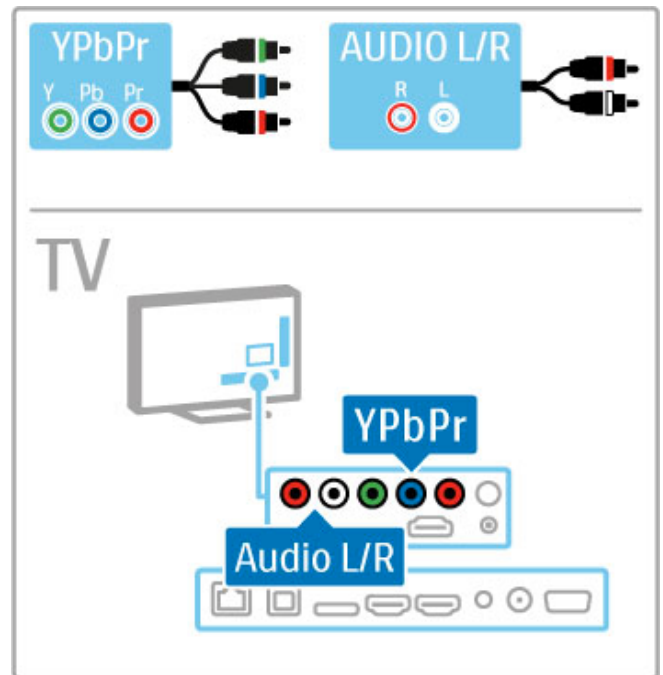

SCART

SCART-kaabel ühendab video- ja helisignaale. SCART-pistmiku kaudu võib edastada RGB-videosignaale, kuid ei saa edastada kõrglahutuslikke (HD) telesignaale.

Scart-kaabli ühendamiseks kasutage komplekti kuuluvat Scart-adapterit.

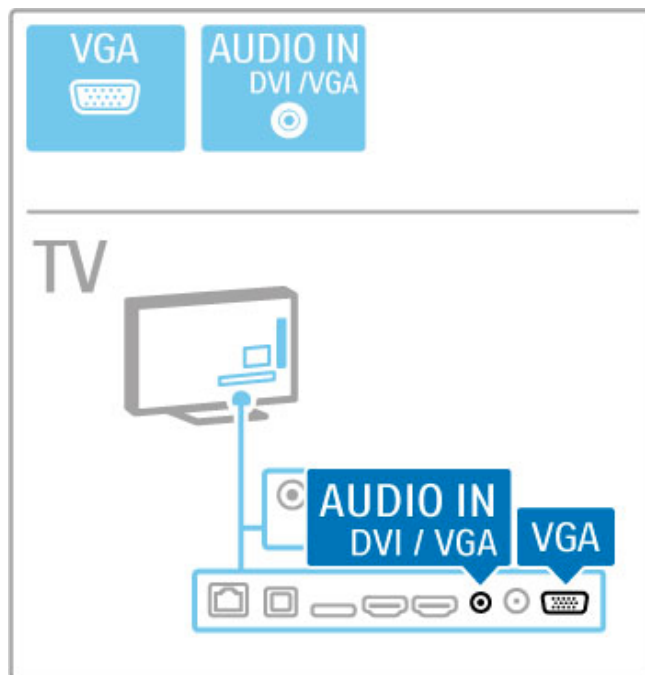
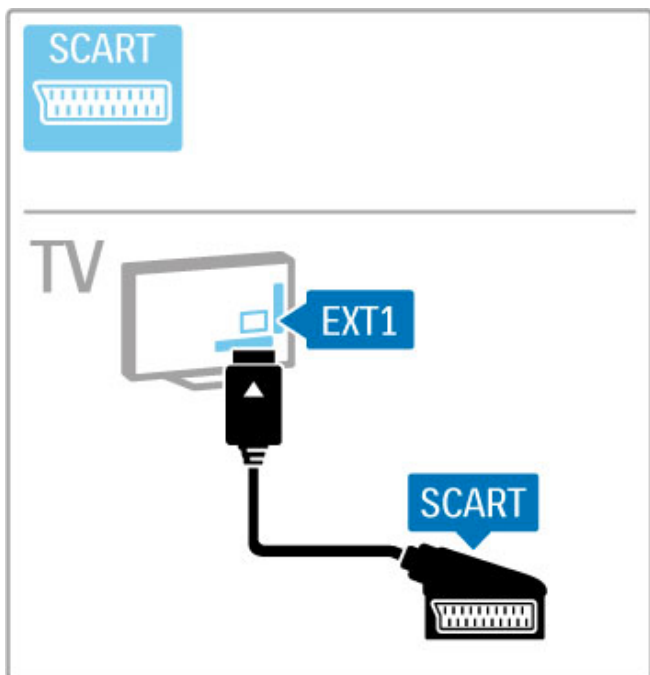

Video

Kui teie seadmel on vaid CVBS-videoühendus, peate kasutama **Video-Scart adapterit** (ei ole kaasas). Ühendage Video-Scart adapter teleri komplekti kuuluva Scart-adapteriga. Saate lisada Audio L/R-ühendusi.

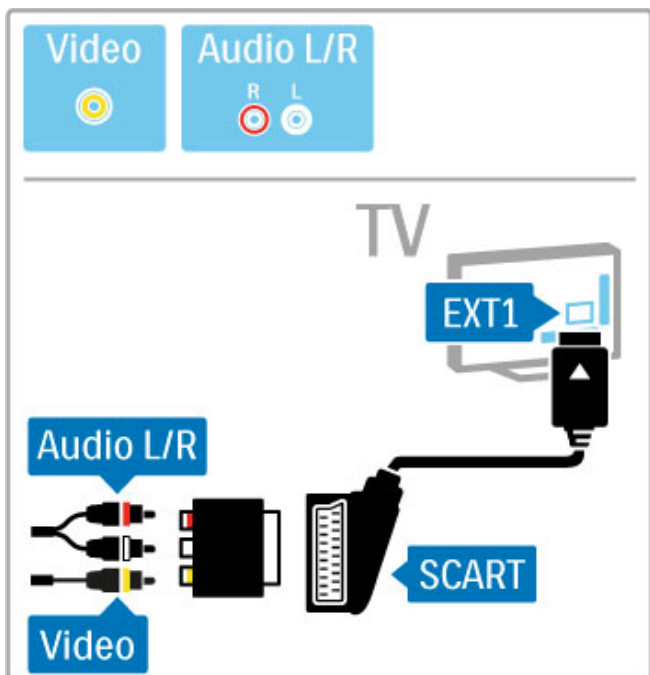

VGA

Kasutage VGA-kaablit (DE15-pistik) teleri ühendamiseks arvutiga. Selle ühenduse kaudu saate telerit kasutada arvutimonitorina. Lisaks võite heli edastamiseks kasutada Audio L/R-kaablit (3,5 mm minipistik).

Arvuti ühendamiseks VGA-ühenduse kaudu vaadake teavet jaotisest **Kasutusjuhend > Ühendused > Ühenda veel seadmeid > Teler arvutimonitorina**.

5.3 Seadmete ühendamine

SoundBar

Kasutage seadme ja teleri ühendamiseks HDMI-kaablit.

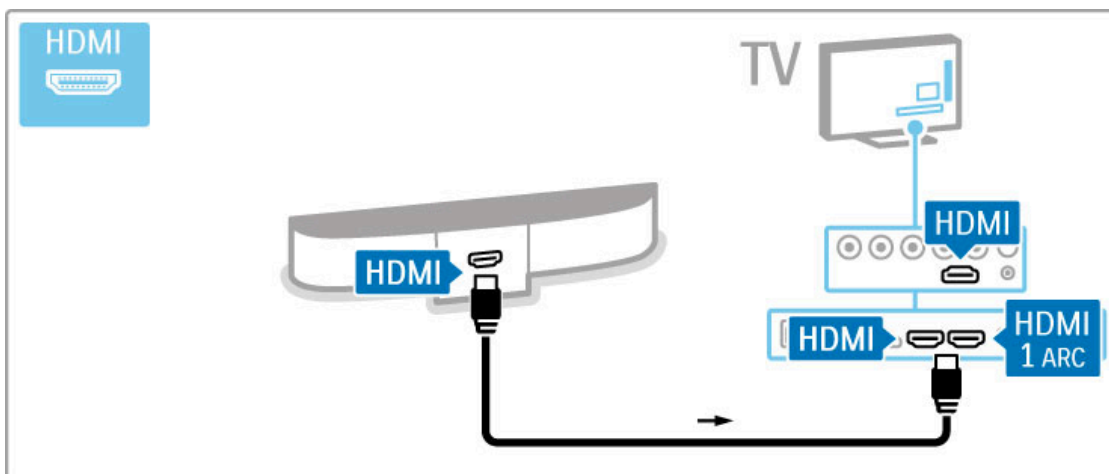

Kui kasutate HDMI-ARC-ühendusi nii teleril kui seadmel, ei ole kaablit tarvis. Kui te seda ei kasuta, lugege edasi.

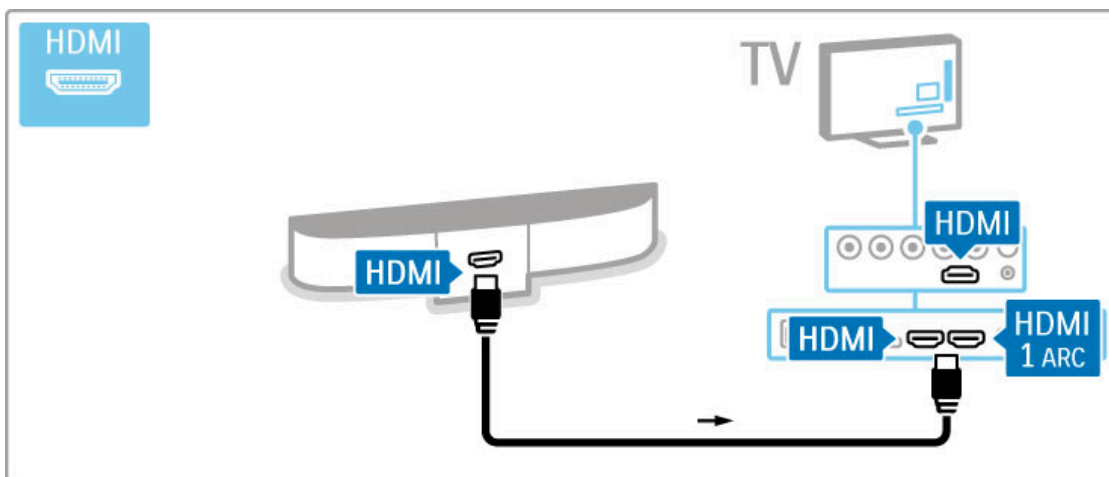

Kui te HDMI-ARC-ühendust ei kasuta, lisage digitaalse heli kaabel (optiline).

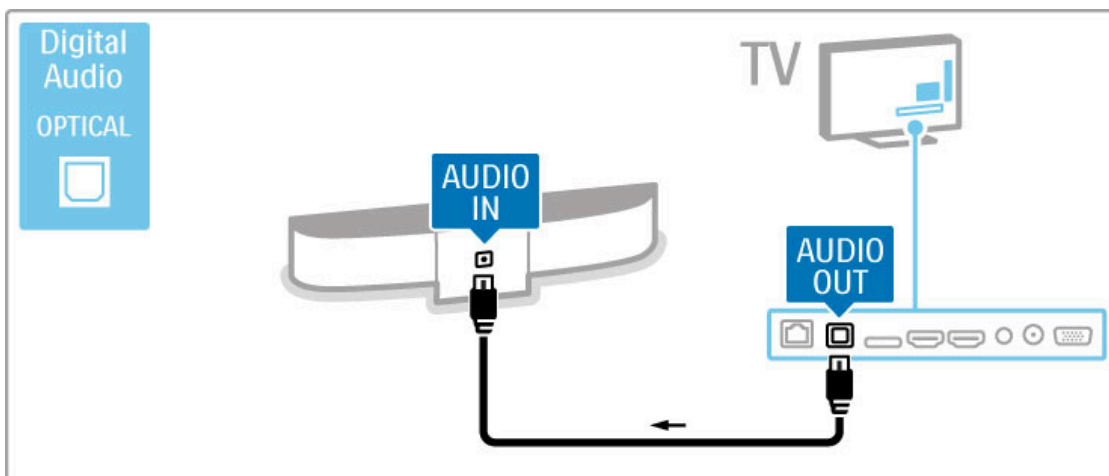

Blu-ray-plaadimängija / DVD-mängija

Kasutage seadme ja teleri ühendamiseks HDMI-kaablit.

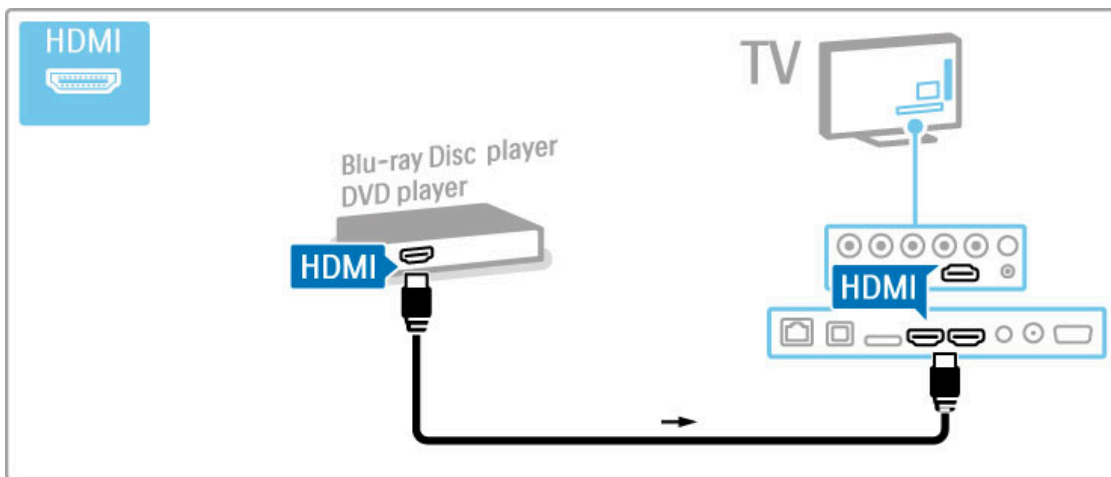

Plaadimängijaga kodukinosüsteem

Kasutage seadme ja teleri ühendamiseks HDMI-kaablit.

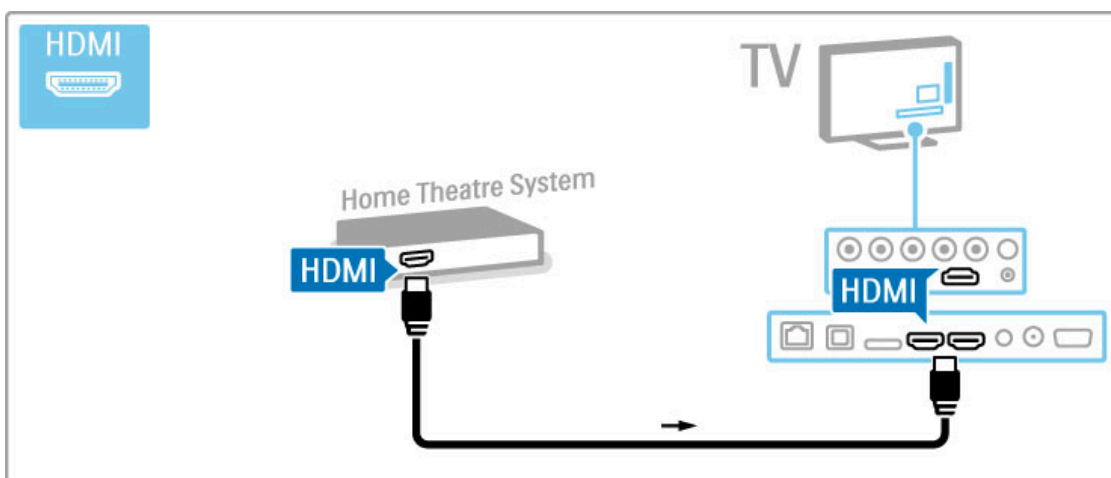

Kui kasutate HDMI-ARC-ühendusi nii teleril kui seadmel, ei ole kaablit tarvis. Kui te seda ei kasuta, lugege edasi.

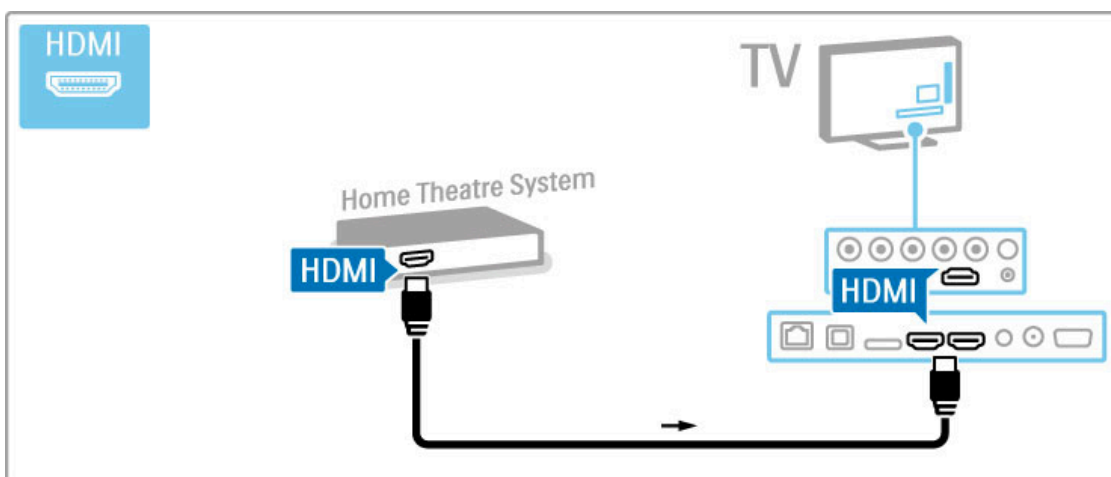

Kui te HDMI-ARC-ühendust ei kasuta, lisage digitaalse heli kaabel (optiline).

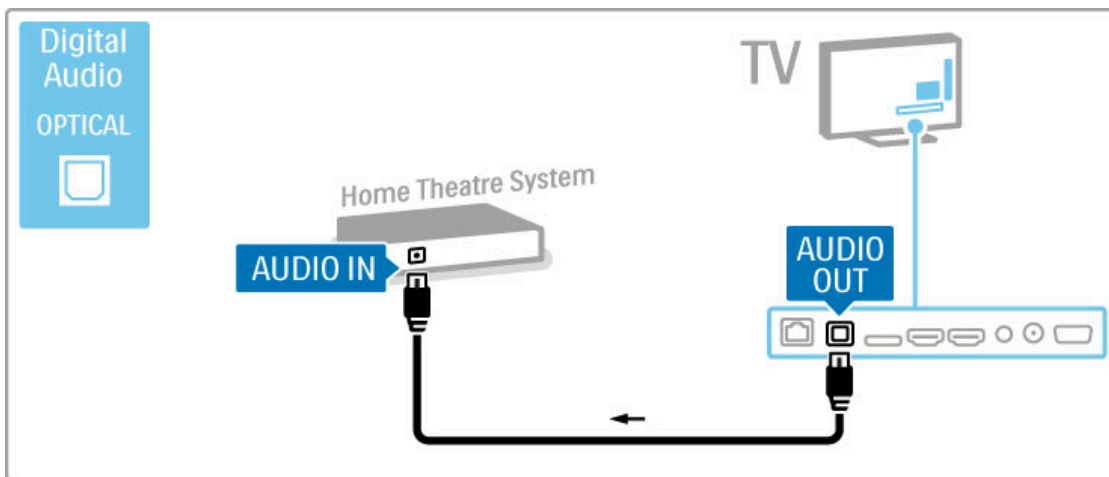

Heli ja video sünkroonimine

Kui heli ei ühti ekraanilekuvatud videoga, saate enamikes DVD-kodukinosüsteemides heli ja video ühitamiseks seadistada viiteaja. Lisateavet heli ja video sünkroonimise kohta leiate jaotisest **Kasutusjuhend > Seadistamine > Seadmed > Heli ja video sünkroonimine**.

Ärge ühendage DVD-mängija või muu seadme heliväljundit otse kodukinosüsteemiga. Suunake heli alati kõigepealt läbi teleri.

Salvesti

Kasutage seadme ja teleri ühendamiseks antenniga kahte antennikaablit.

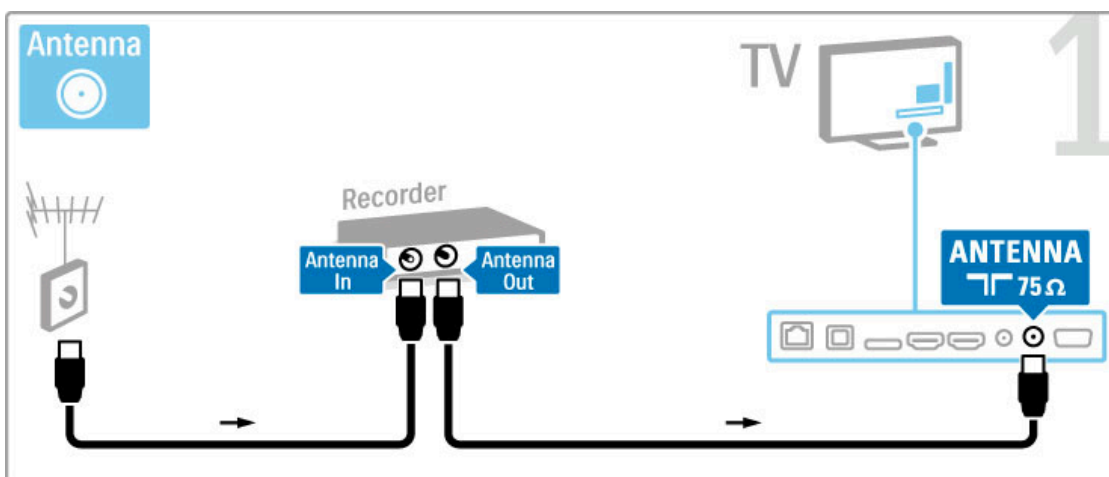

Lisage seadme ja teleri ühendamiseks HDMI-kaabel.

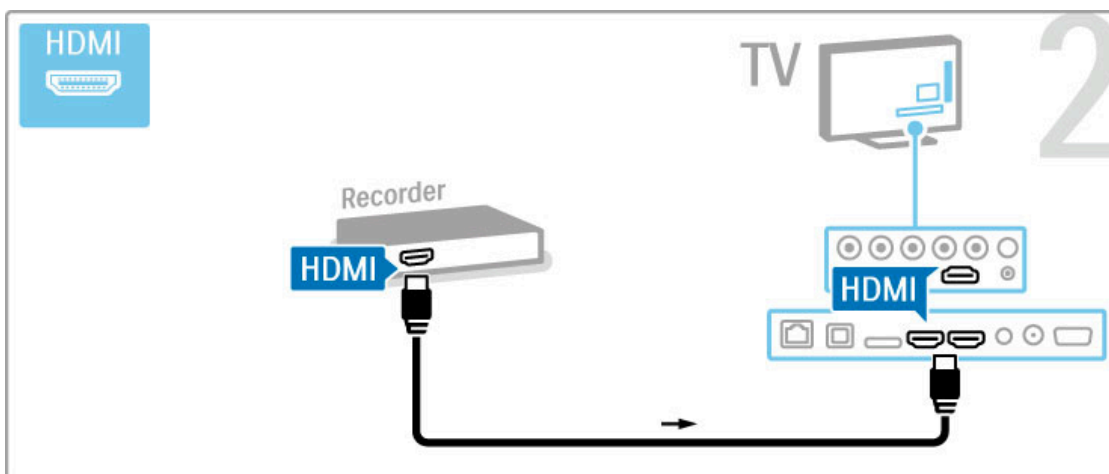

Digi- või satelliitvastuvõtja

Kui kasutate teleri vaatamiseks digivastuvõtjat (digiboks – STB) ja te ei kasuta teleri kaugjuhtimispulti, siis blokeerige automaatne väljalülitamine. See takistab teleri automaatset väljalülitumist nelja tunni pärast, kui teleri kaugjuhtimispuldi nuppudele ei ole vajutatud.

Automaatse väljalülitamise blokeerimiseks vajutage telekanalite vaatamise ajal **rohelist** nuppu ning valige **Automaatne väljalülitamine** ja **Välja**.

Kasutage seadme ja teleri ühendamiseks antenniga kahte antennikaablit.

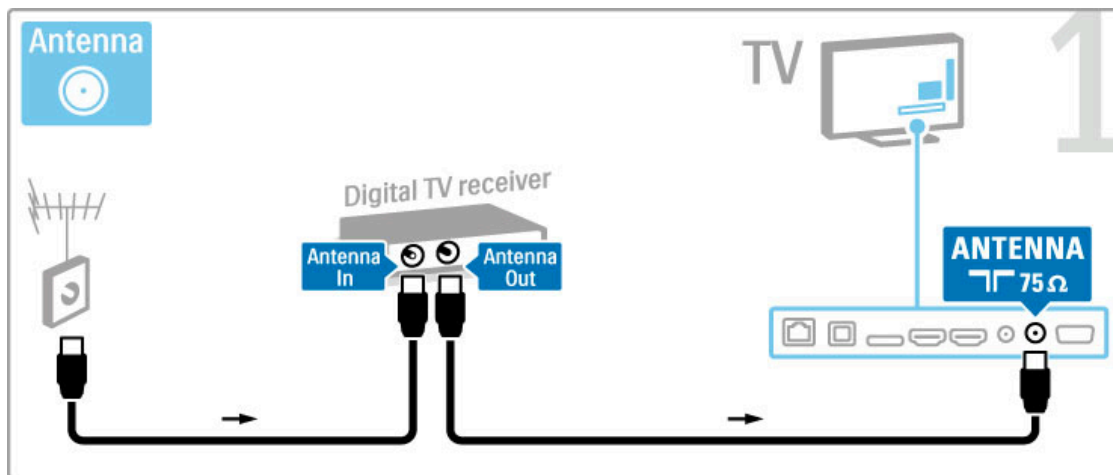

Lisage seadme ja teleri ühendamiseks HDMI-kaabel.

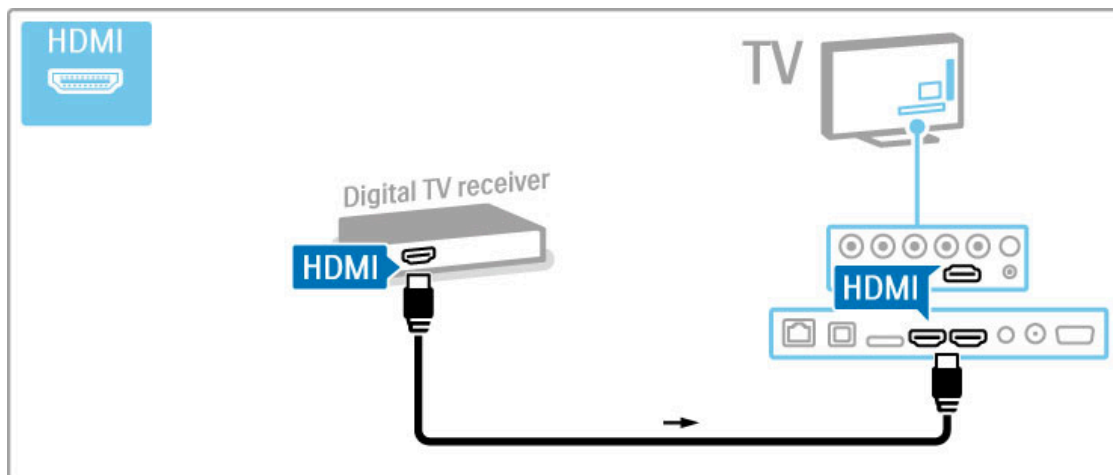

Digivastuvõtja + plaadialvesti

Kui kasutate teleri vaatamiseks digivastuvõtjat (digiboks – STB) ja te ei kasuta teleri kaugjuhtimispulti, siis blokeerige automaatne väljalülitamine. See takistab teleri automaatset väljalülitumist nelja tunni pärast, kui teleri kaugjuhtimispuldi nuppudele ei ole vajutatud.

Automaatse väljalülitamise blokeerimiseks vajutage telekanalite vaatamise ajal **rohelist** nuppu ning valige **Automaatne väljalülitamine** ja **Välja**.

Esmalt kasutage seadmete ühendamiseks teleriga kolme antennikaablit.

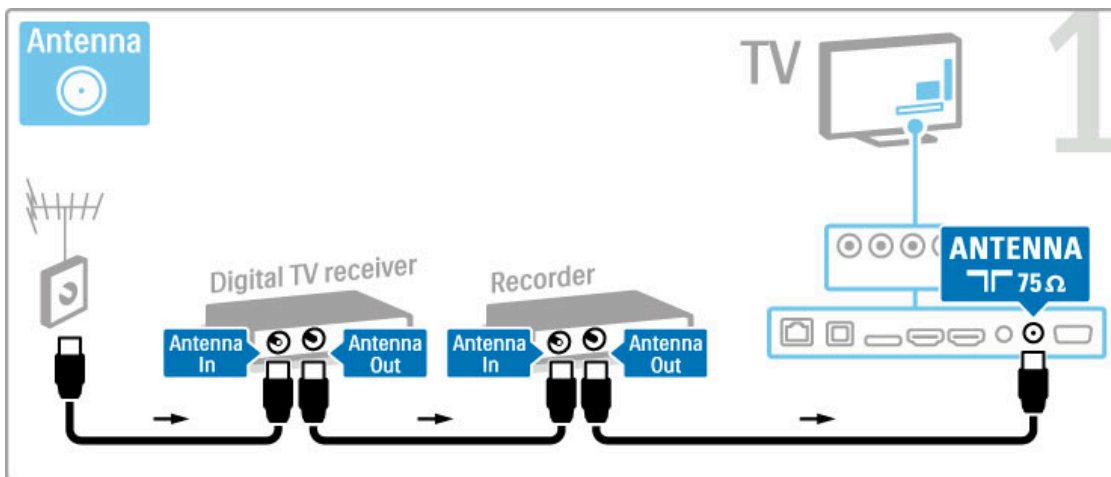

Seejärel kasutage digivastuvõtja ühendamiseks teleriga HDMI-kaablit.

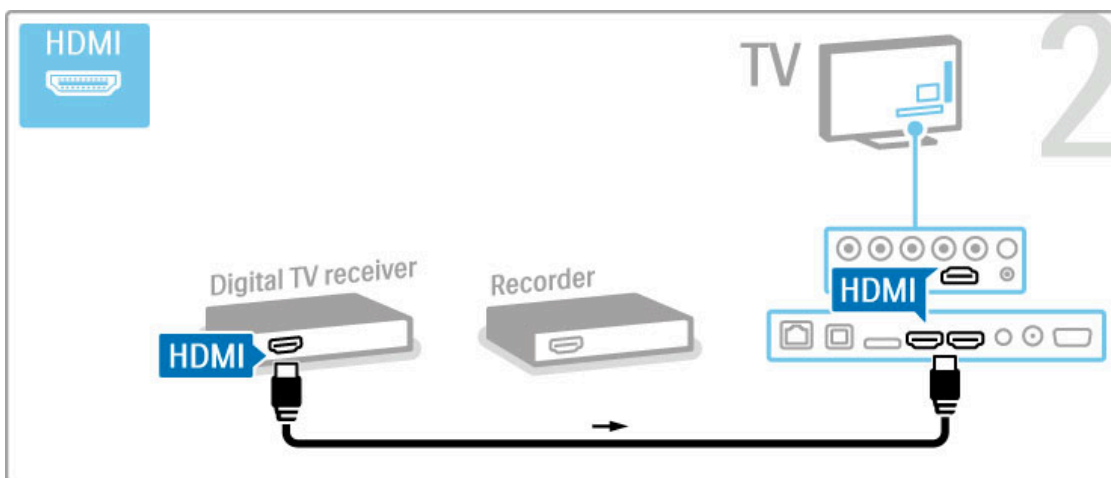

Lõpuks kasutage plaadisalvesti ühendamiseks teleriga HDMI-kaablit.

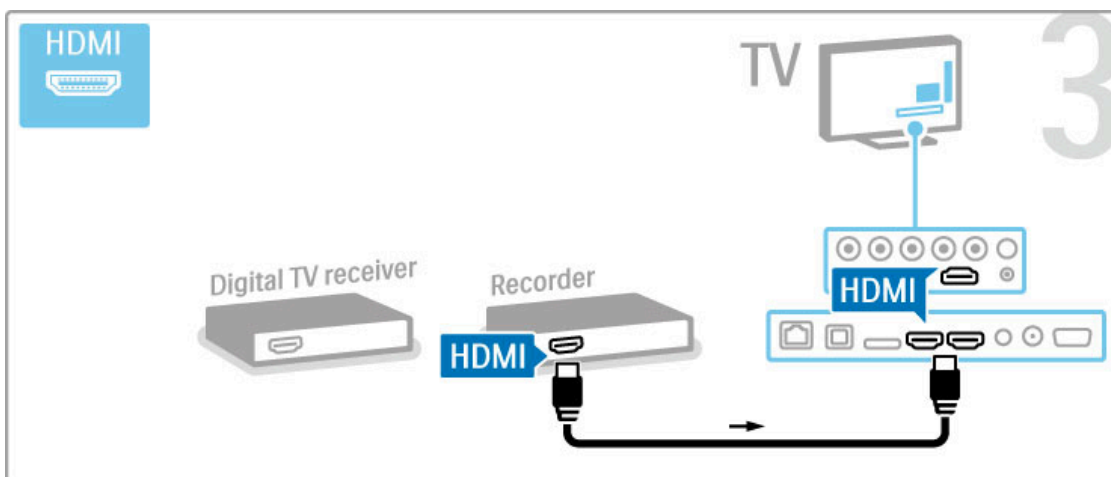

Digivastuvõtja + Disc-R + kodukino

Kui kasutate teleri vaatamiseks digivastuvõtjat (digiboks – STB) ja te ei kasuta teleri kaugjuhtimispulti, siis blokeerige automaatne väljalülitamine. See takistab teleri automaatset väljalülitumist nelja tunni pärast, kui teleri kaugjuhtimispuldi nuppudele ei ole vajutatud.

Automaatse väljalülitamise blokeerimiseks vajutage telekanalite vaatamise ajal **rohelist** nuppu ning valige **Automaatne väljalülitamine** ja **Välja**.

Esmalt kasutage seadmete ühendamiseks teleriga kolme antennikaablit.

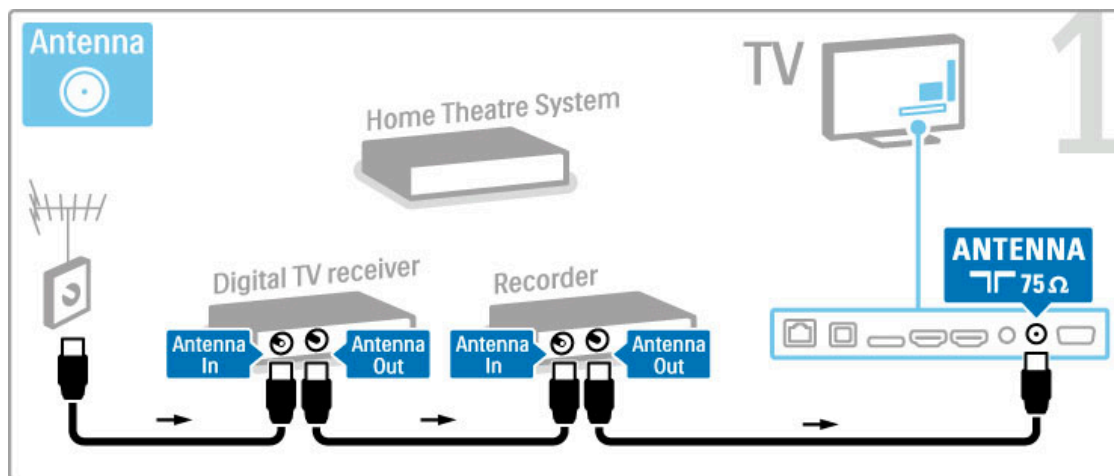

Seejärel kasutage digivastuvõtja ühendamiseks teleriga HDMI-kaablit.

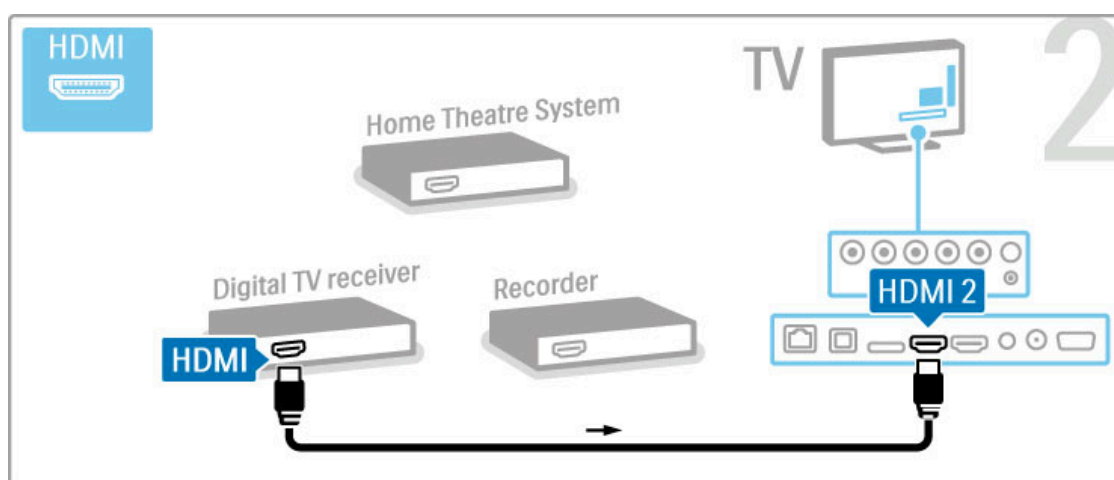

Seejärel kasutage plaadisalvesti ühendamiseks teleriga HDMI-kaablit.

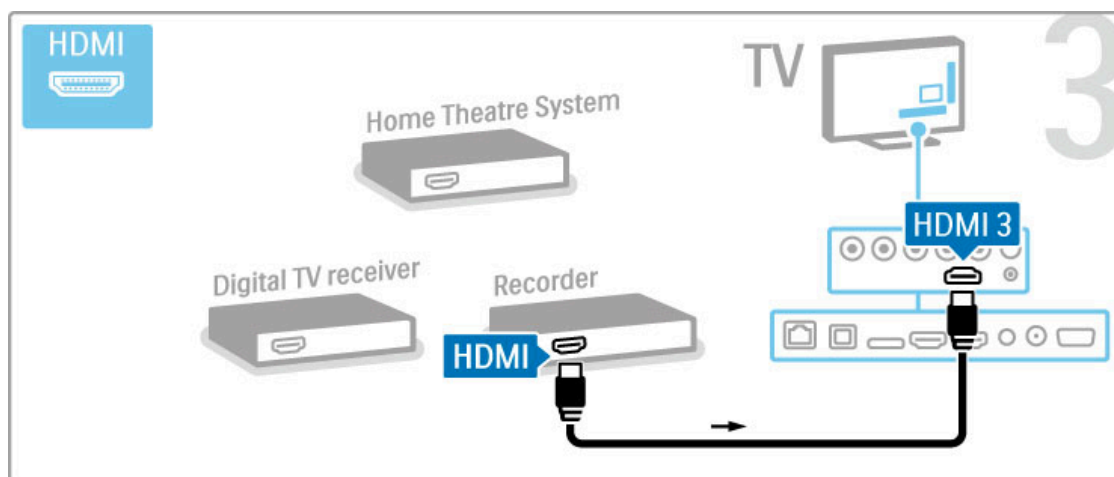

Seejärel kasutage kodukinosüsteemi ühendamiseks teleriga HDMI-kaablit.

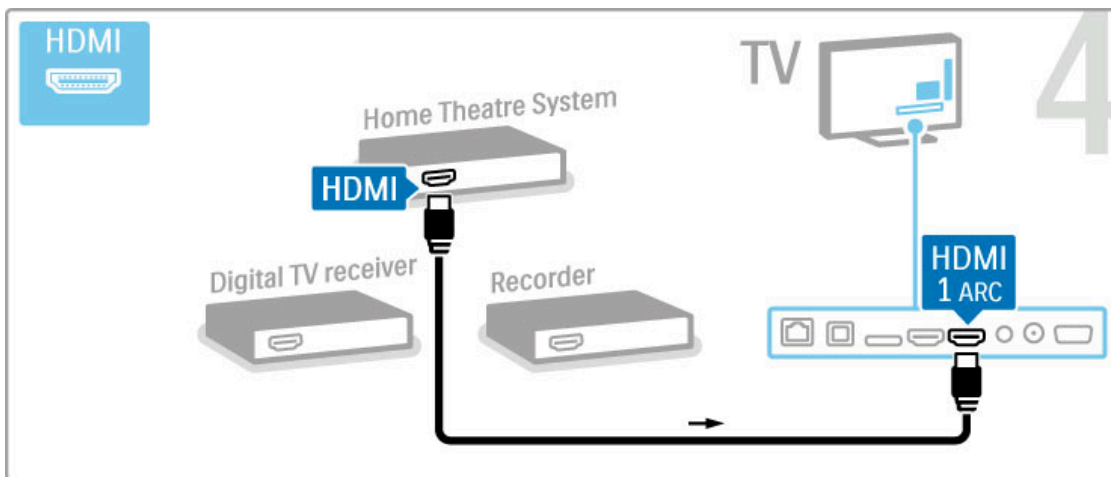

Kui te ei kasuta teleril ja seadmel HDMI-ARC-ühendust, lisage digitaalse heli kaabel (koaksiaalkaabel).

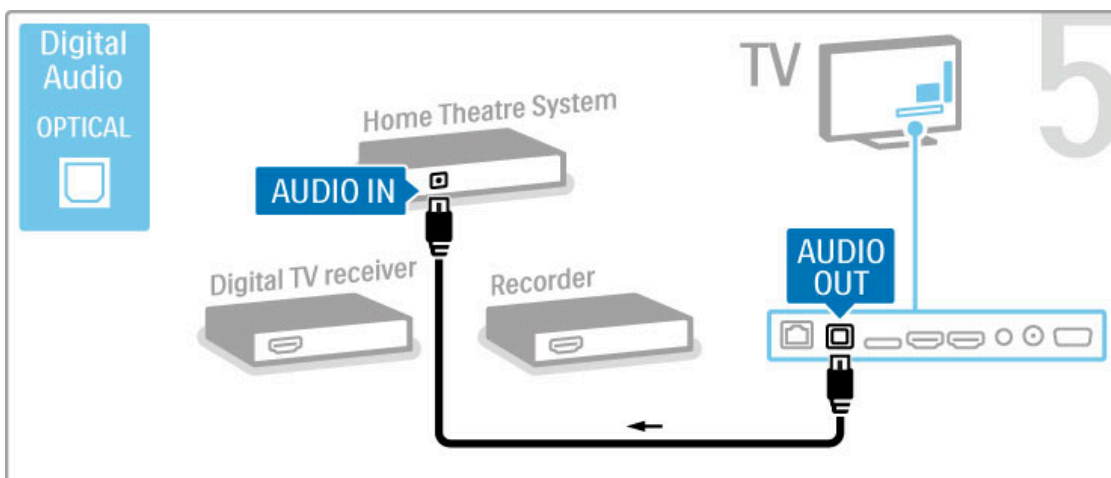

Digitaalne HD-vastuvõtja

Kui kasutate teleri vaatamiseks digivastuvõtjat (digiboks – STB) ja te ei kasuta teleri kaugjuhtimispulti, siis blokeerige automaatne väljalülitamine. See takistab teleri automaatset väljalülitumist nelja tunni pärast, kui teleri kaugjuhtimispuldi nuppudele ei ole vajutatud.

Automaatse väljalülitamise blokeerimiseks vajutage telekanalite vaatamise ajal **rohelist** nuppu ning valige **Automaatne väljalülitamine** ja **Välja**.

Esmalt kasutage seadme ühendamiseks teleriga kaht antennikaablit.

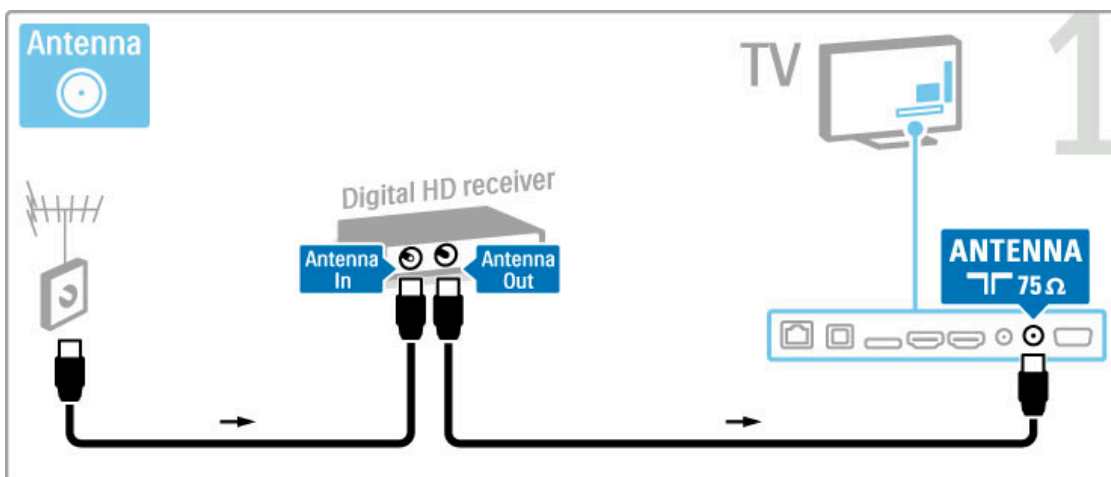

Kasutage seadme ja teleri ühendamiseks HDMI-kaablit.

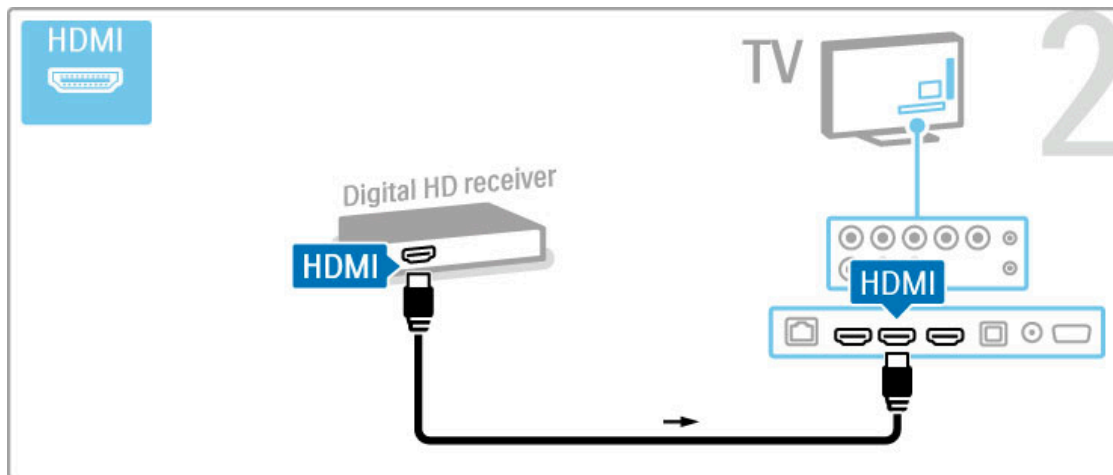

5.4 Muude seadmete ühendamine

Uluk

Ühendage mängukonsool teleri küljele või tagaossa. Võite kasutada HDMI-, YPbPr- või SCART-ühendust. Kui mängukonsoolil on ainult CVBS-videoväljund ja Audio L/R-väljund, kasutage SCART-liidesega ühendamiseks L/R video-audio – SCART adapterit.

Mängude kohta lugege täpsemalt jaotisest **Kasutusjuhend > Smart TV > Mängud**.

Kasutage seadme teleri külge ühendamiseks HDMI-kaablit.

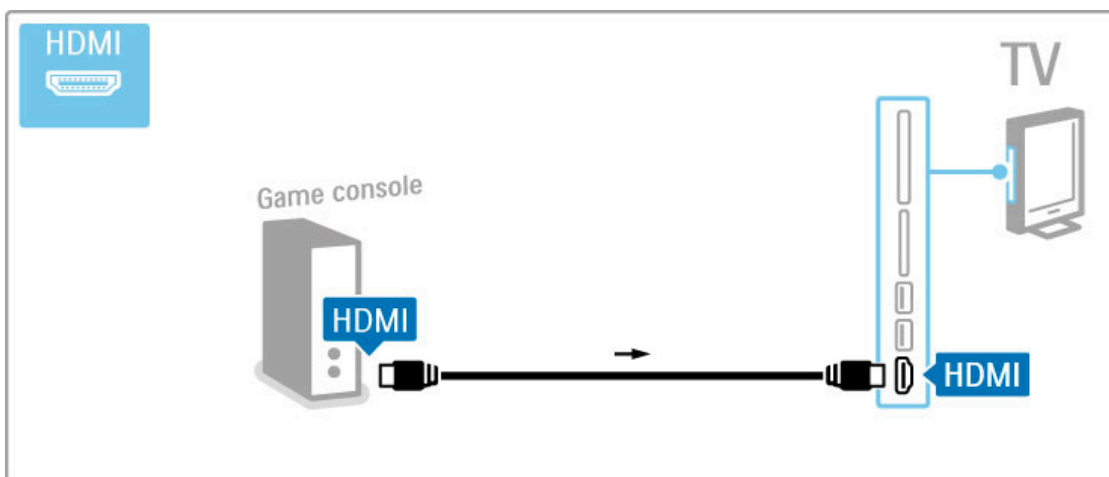

Võite seadme ühendamiseks teleriga kasutada ka SCART-adapterit.

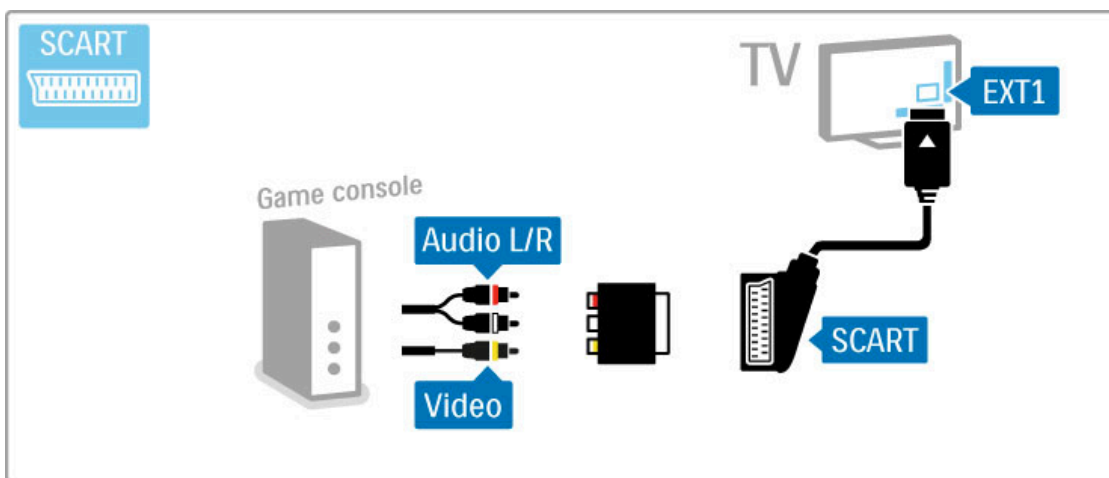

HD-mäng

Kasutage kõrglahutusliku mängukonsooli teleriga ühendamiseks HDMI-kaablit või YPbPr- ja Audio L/R-kaableid.

HD-mängukonsooli ühendamise kohta lugege teavet jaotisest **Kasutusjuhend > Ühendused > Ühenda veel seadmeid > Mäng**.

Fotokaamera

Digitaalsesse fotokaamerasse salvestatud piltide vaatamiseks saate kaamera otse teleriga ühendada. Selleks kasutage teleri küljel asuvat USB-ühendust. Pärast ühendamist lülitage kaamera sisse.

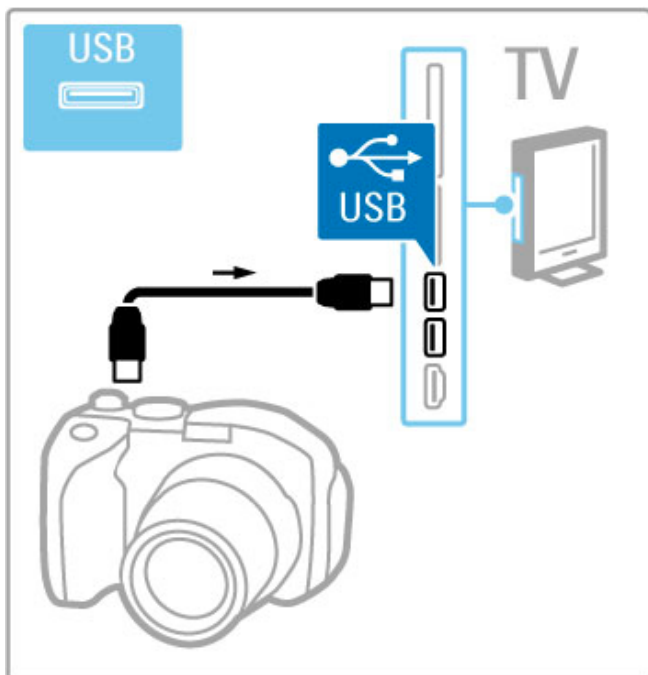

Kui kaamera sisu loendit automaatselt ei kuvata, võib olla vajalik kaamera seadistamine PTP (pildiedastusprotokolli) abil sisu edastamiseks. Lisateavet selle kohta leiate digitaalse fotokaamera kasutusjuhendist.

Videokaamera

Ühendage videokaamera teleri küljele või tagaossa. Võite kasutada HDMI-, YPbPr- või SCART-ühendust. Kui videokaameral on ainult CVBS-videoväljund ja Audio L/R-heliväljund, kasutage SCART-liidesega ühendamiseks **L/R video-audio – SCART**-adapterit.

Vaadake videokaamera ühendamiseks järgmisi lehekülgi.

Kasutage seadme teleri külge ühendamiseks HDMI-kaablit.

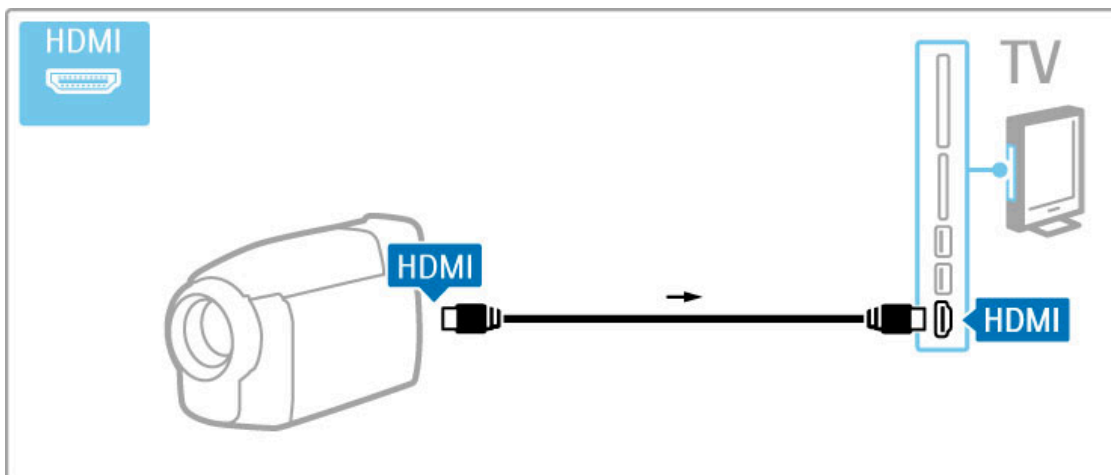

Võite seadme ühendamiseks teleriga kasutada ka SCART-adapterit.

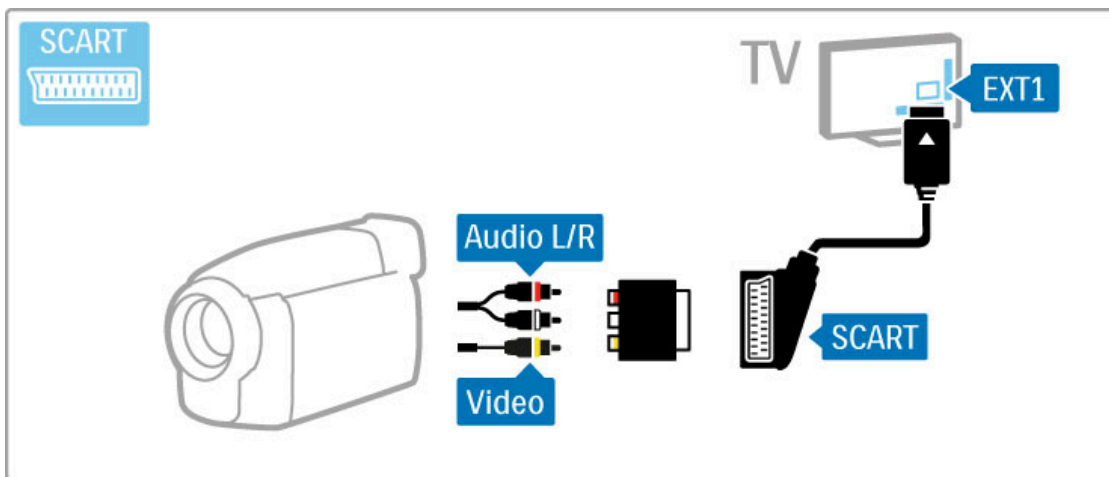

Klaviatuur ja hiir

USB-klaviatuur

Teleris teksti sisestamiseks saate kasutada USB-klaviatuuri. Kui klaviatuur on ühendatud, saate sisestada uue kanali nime või sisestada Net TV YouTube'i rakenduses otsingusõna.

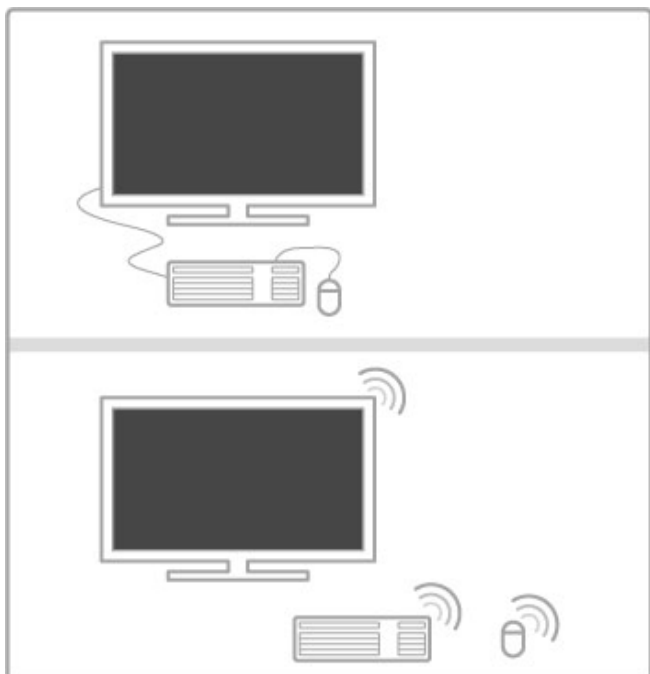

Installimine

Lülitage teler sisse ning ühendage USB-klaviatuur ühte teleri küljel asuvatest USB-portidest. Kui teler klaviatuuri tuvastab, saate valida klaviatuuri paigutuse ning tehtud valikut katsetada.

Kui valite klaviatuuri esmaseks paigutuseks kirillitsa või kreeka paigutuse, saate valida ka teise, ladina tähtedel põhineva klaviatuuri paigutuse.

Klaviatuuri paigutuse seade muutmiseks vajutage **⏠ > Seadistamine > Teleri seaded > Eelistused > USB-hiir ja -klaviatuur > Klaviatuuri seaded** ning vajutage **OK**.

Teleriklahvid klaviatuuril

Kanali ümbernimetamiseks . . .

- Sisestusklahv Enter **↵** = OK
- Tagasilükketahv Backspace **←** = kustutab kursori ees asuva tähemärgi
- Navigeerimisklahvid = tekstivälja piires navigeerimine
- Kui klaviatuuri teine paigutus on seadistatud, vajutage klaviatuuri paigutuse vahetamiseks samaaegselt klahve **Alt** ja **Shift**.

Net TV-ga kasutamiseks . . .

- **Tab** ja **Shift Tab** = järgmine ja eelmine
- **Home** = kerib lehe algusesse
- **End** = kerib lehe lõppu
- **Page Up** = liigub ühe lehe võrra ülespoole
- **Page Down** = liigub ühe lehe võrra allapoole
- **+** = suumib ühe sammu võrra lähemale
- **-** = suumib ühe sammu võrra kaugemale
- ***** = sobitab laiusega

USB-hiir

Soovi korral saate ühendada USB-hiire ning internetilehti sirvida. Internetilehel linkide valimine ja neil klõpsamine on hiirega lihtsam. USB-hiirega ei saa sirvida Net TV rakenduste lehti ega teleri menüüsid.

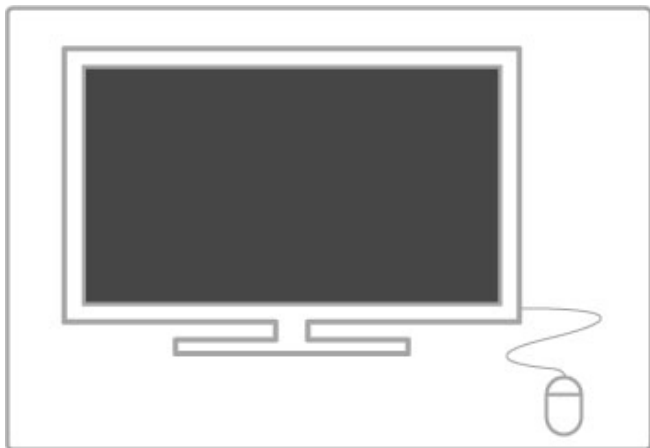

Installimine

Lülitage teler sisse ning ühendage USB-klaviatuur ühte teleri küljel asuvatest USB-portidest. Lisaks saate USB-hiire ühendada juba ühendatud USB-klaviatuuriga.

Hiireklahvid

- Vasak klahv = OK
 - Parema klahvi **↶** = tagasi
- Kerimisratta abil saate lehti üles ja alla kerida.

Teler arvutimonitorina

Te võite teleri koduvõrku ühendada traadita, Wi-Fi MediaConnect-ühendusega, samuti võite telerit kasutada arvutimonitorina. Vaadake jaotist **Kasutusjuhend > Seadistamine > Võrk > Wi-Fi MediaConnect**.

Lugege edasi, kuidas juhtme abil ühendada telerit arvutiga monitorina kasutamiseks. Võite kasutada VGA-kaablit või DVI-HDMI-adapterit.

Kasutage arvuti ühendamiseks VGA-pistmikuga VGA-kaablit ja teleri taga asuva VGA Audio L/R-pesaga Audio L/R-kaablit.

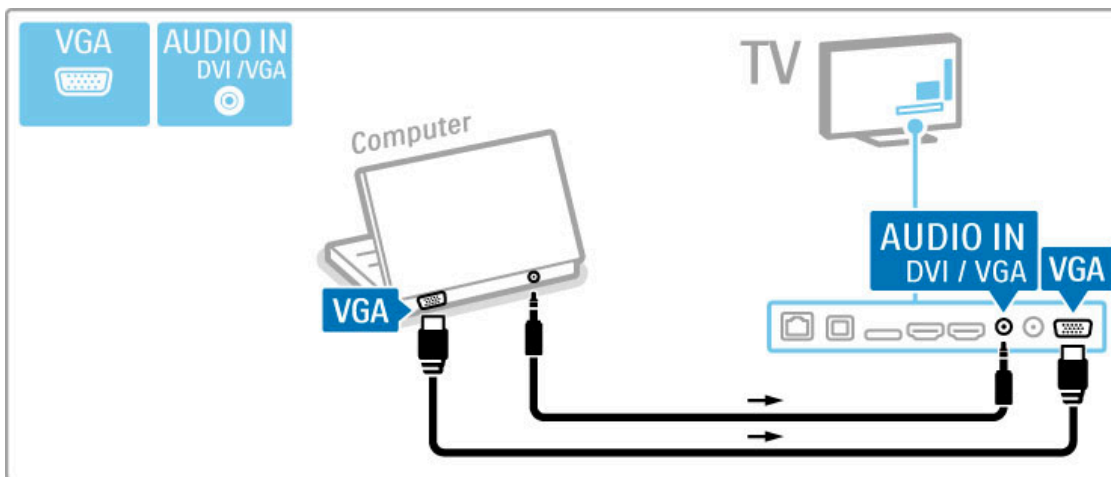

Arvuti HDMI- ja teleri tagaküljel asuva Audio R/L-pesa ühendamiseks Audio L/R-kaabliga kasutage DVI-HDMI-adapterit.

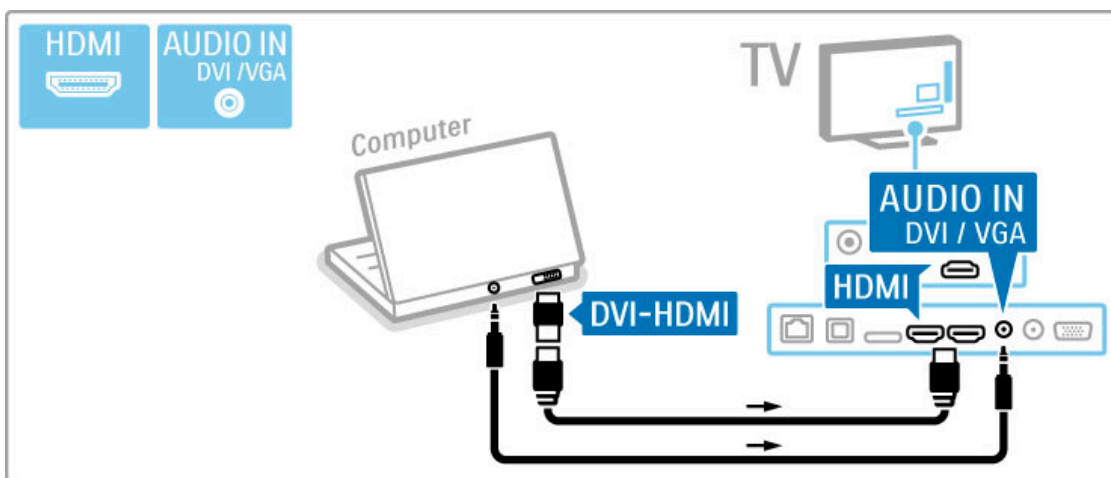

Ideaalsed teleriseadistused

Parima pilditeravuse saavutamiseks seadistage teleri kuvasuhe režiimile Mastaapimata. Vajutage teleri vaatamise ajal klahvi **ADJUST**, valige **Pildi kuvasuhe** ja valige **Mastaapimata**.

Loendi toetatud lahutusvõimete kohta leiate jaotisest **Kasutusjuhend > Tehnilised andmed > Ekraani lahutusvõimed**.

5.5 Võrk

Juhtmevaba

Traadita võrguühenduse seadistamiseks vaadake jaotist **Kasutusjuhend > Seadistamine > Võrk**.

Võrgustatud

Traadiga võrguühenduse seadistamiseks vaadake jaotist **Kasutusjuhend > Seadistamine > Võrk**.

Ühendage ruuter teleriga võrgukaabli abil. Elektromagnetilise ühilduvuse eeskirjade täitmiseks kasutage varjestatud FTP 5E-kategooria Etherneti kaablit.

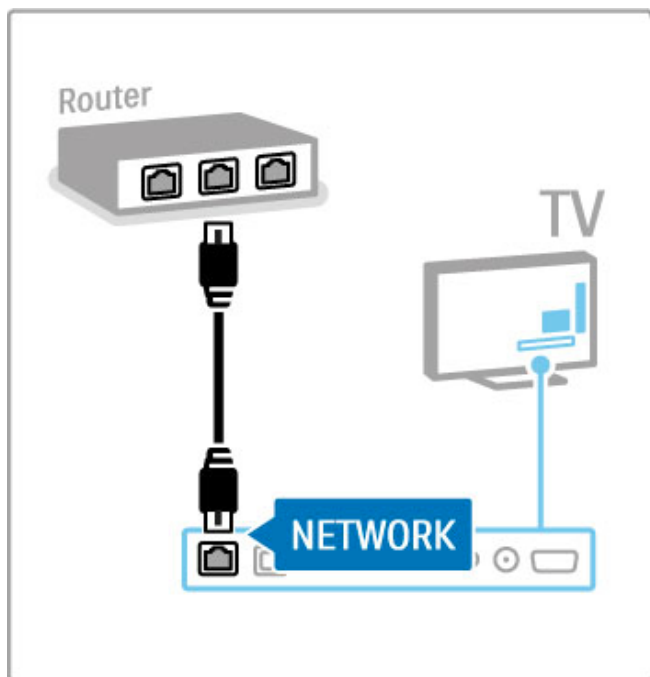

5.6 SD-mälukaart

Mälu suurus

Laenusfilmide allalaadimiseks Net TV-st peate SD-mälukaardi sisestama teleri SD-mälukaardi pesa. Kui kaart on vormindatud, jätke see püsivalt pesa.

SD-mälukaardi suurus

Kasutage SD HC (suure mahutavusega)-mälukaarti, mille mälumaht on vähemalt 4 GB.

Kõrglahutusega (HD) video jaoks kasutage vähemalt 8 GB mälumahuga SD-kaarti. Kasutage vähemalt 2. kiirusklassi kaarti.

Lisateavet filmide laenamise kohta leiate jaotisest **Kasutusjuhend > Smart TV > Net TV > Filmipoed**.

Sisestage mälukaart

Enne SD-mälukaardi sisestamist eemaldage kindlasti selle lukk.

SD-kaardi vormindamiseks lülitage teler sisse ja sisestage SD-kaart SD-kaardi pesa. Teler alustab automaatselt vormindamist. Jätke SD-kaart püsivalt pesa.

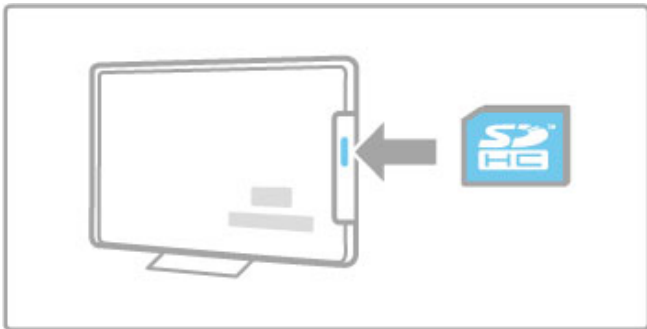

5.7 CAM-mooduli ühisliides (CI)

CAM

Krüptitud digitaalseid telekanaleid on võimalik dekodeerida tingimusjuurdepääsu mooduliga (CAM). CAM-moodulitega varustavad teid teenuselepingu sõlmimisel digiTV-operaatorid. Lisateabe ja tingimuste saamiseks pöörduge digiTV-operaatorite poole.

CAM-mooduli sisestamine

Enne CAM-mooduli sisestamist lülitage teler välja. Õige sisestamissuund on märgitud CAM-moodulile. Väär sisestamine võib nii CAM-moodulit kui ka telerit kahjustada.

Otsige üles teleri tagaküljel asuv ühisliidese pesa. Sisestage CAM-moodul õrnalt nii kaugele kui võimalik ja jätke see püsivalt pessa. CAM-mooduli aktiveerimiseks võib kuluda mõni minut. CAM-mooduli eemaldamine deaktiveerib teleri CAM-teenused.

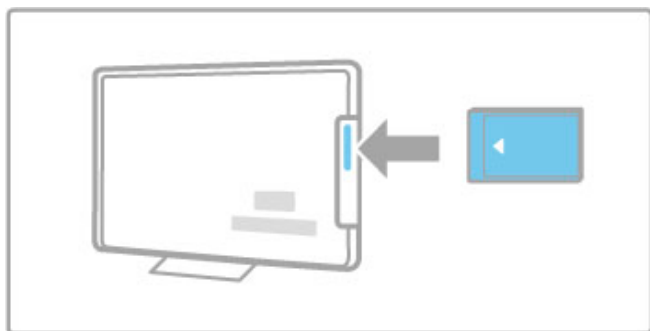

CAM-teenuse vaatamine

Pärast CAM-mooduli sisestamist ja teenuse eest tasumist hakkab teler näitama digiTV-teenusepakujate saateid. Rakendused ja nende funktsioonid, sisu ja ekraanile kuvatavad sõnumid võetakse vastu CAM-teenustest.

CAM-mooduli seadistused

CAM-teenuste paroolide või PIN-koodide seadistamiseks vajutage nuppu **⬆** > **Seadistamine** > **Kanali seaded** > **Ühisliides**. Valige CAM-teenusepakkuja ja vajutage **OK**.

CI+

See teler võimaldab CI+ tingimusjuurdepääsu.

CI+ võimaldab teenusepakujatel edastada esmaklassilisi ja tõhusa kopeerimiskaitsega HD-digisaateid, nt filme ja spordisaateid.

CI+ CAM-i sisestamiseks lugege jaotist **CAM-moodul (tingimusjuurdepääsu moodul)**.

6 Veaotsing

6.1 Kontaktinfo

Kui veaotsingus kirjeldatud soovitused ja ettepanekud ei aita probleemi lahendada, katsetage teleri väljalülitamist ja uuesti sisselülitamist.

Hoiatus

Teleri rikki minemisel ärge püüdke **MITTE KUNAGI** telerit ise parandada.

Klienditeenindus

Kui teleri probleemi ei õnnestunud lahendada, võite helistada oma riigi klienditeenindusse. Enne helistamist otsige välja oma teleri mudel ja seerianumber. Telefoninumbri leiate teleriga kaasas olevast dokumentatsioonist. Võite ühendust võtta ka meie veebisaidil www.philips.com/support

Teleri mudeli number ja seerianumber

Otsige need numbrid üles pakendisildilt või teleri tagaküljel või põhjal asuvalt tüübisildilt.

6.2 Teler ja kaugjuhtimispult

Teler ei lülitu sisse

- Lülitage teler põhjal asuva lüliti abil välja ja uuesti sisse.
- Kontrollige toitekaabli ühendust.
- Proovige sisselülitamiseks kasutada teleril olevaid nuppe.

Teler ei lülitu ooterežiimist sisse.

- Veenduge, et kaugjuhtimispuldi patareid ei ole tühjad või tühjaks saamas. Kontrollige nende sisestamissuunda (+/-).
- Proovige sisselülitamiseks kasutada teleril olevaid nuppe.

Teler ei reageeri kaugjuhtimispuldi signaalidele.

- Veenduge, et kaugjuhtimispuldi patareid ei ole tühjad või tühjaks saamas. Kontrollige nende sisestamissuunda (+/-).
- Puhastage kaugjuhtimispult ja teleri sensori lääts.

- Käivitamise ajal, mis võib koos ühendatud seadmetega võtta aega kuni kaks minutit, ei vasta teler ja mõned välised seadmed kohe kaugjuhtimispuldi käskudele. Seade töötab normaalselt ega ole rikkis.

Teler lülitub välja ja punane märgutuli vilgub.

- Lülitage teler põhjal asuva lüliti abil välja ja uuesti sisse. Kontrollige, kas ventileerimiseks on piisavalt ruumi. Oodake, kuni teler on maha jahtunud.

Kui teler ei käivitu ooterežiimist ja märgutuli hakkab uuesti vilkuma, helistage klienditeenindusse.

Kas olete unustanud oma lapseluku koodi?

Vaadake jaotist **Kasutusjuhend > Smart TV > Lukud ja taimerid > Lapselukk**.

6.3 Telekanalid

Mõned telekanalid on kadunud

- Kontrollige, kas kanalite loendis on valitud õige loend. Vajutage kanalite loendi avamiseks **Q.FIND**, seejärel vajutage **☰** **OPTIONS** ja valige soovitud loend käsu **Vali loend** abil.

- Kanal võib kanalite loendis varjatud olla. Lisateavet kanalite loendi kohta leiate jaotisest **Kasutusjuhend > Teleri kasutamine > Vaata telerit > Kanalite loend**.

Installimise ajal ei leitud ühtegi digikanalit

- Kontrollige, kas teler toetab teie riigi DVB-T või DVB-C saateid. Vt teleri tagaküljel olevat silti „Digital TV Country Compatibility” (digi-TV sobivus riigis).

6.4 Pilt ja heli



Pilt puudub

- Kontrollige, kas antenn on õigesti ühendatud.
- Kontrollige, kas valitud on õige seade ja kas see on õigesti ühendatud.
- Kontrollige kontrastsuse ja heleduse seadeid jaotises  > **Seadistamine** > **Teleri seaded** > **Pilt** > **Kontrastsus** või **Heledus**.

Pilt on kehv

- Pildikvaliteeti võib mõjutada halb ilm.
- Kontrollige, kas antenn on õigesti ühendatud.
- Pildikvaliteeti võivad mõjutada maandamata heliseadmed, neonvalgustusseadmed, kõrged ehitised või mäed. Püüdke pildikvaliteeti parandada antenni suunda muutes või seadmeid telerist kaugemale asetades.
- Kontrollige käsitsi installimise menüüs valitud telesüsteemi õigsust.
- Kui ainult teatud kanalite pilt on halb, püüdke seda kanalit peenhäälestusmenüüst peenhäälestada. Lugege jaotist **Kasutusjuhend** > **Seadistamine** > **Kanalid** > **Käsitsi install – Analoo**.

Pildi värvikvaliteet on kehv

- Kontrollige värviseadeid jaotises  > **Seadistamine** > **Teleri seaded** või vajutage nuppu , et valida seadistus **Nutikas pilt**.

Ühendatud mängukonsooli korral võib pilt viibida.

- Pildi viivituse vältimiseks vajutage  **OPTIONS** ja valige **Nutikas pilt** > **Mäng**.

Teler ei pea minu tehtud seadistusi uuesti sisselülitamisel meeles

- Kontrollige, kas teleri asukohaks on seadistatud **Kodu**. Vajutage  > **Seadistamine** > **Teleri seaded** > **Eelistused** > **Asukoht**.

Pilt ei sobi ekraaniformaadiga

- Vajutage  **OPTIONS**, valige **Pildi kuvasuhe** ja seejärel **Automaatne täitmine**.

Pildi asukoht ekraanil ei ole õige

- Nihkes pildi parandamiseks vajutage  **OPTIONS** ja valige **Pildi nihe**. Reguleerige pildi paigutust navigeerimisnuppude abil. Pildi nihke peatamiseks vajutage **OK**.

- Kui pildi moonutatud servad on nähtaval, vajutage nuppu  > **Seadistamine** > **Teleri seaded** > **Pilt** > **Ekraani servad** ja suurendage pilti kergelt liuguri abil.

Pilt on, aga häält ei ole.

- Veenduge, et helitugevuse seadistus ei oleks 0.
- Kontrollige, kas heli ei ole nupuga  summutatud.
- Kontrollige, kas kõik kaablid on õigesti ühendatud.
- Helisignaali mittetuvastamisel lülitab teler automaatselt heli välja. See on tavapärane toiming, mitte talitlushäire.

Heli on kehv

- Proovige kasutada mõnda nutika heli seadistust, vajutades  **OPTIONS** ja valides **Nutikas heli**.
- Kontrollige, kas heli on seadistatud stereorežiimi.

Heli tuleb ainult ühest kõlarist

- Kontrollige tasakaalu seadistust. Vajutage  > **Seadistamine** > **Teleri seaded** > **Heli** > **Tasakaal**. Seadistage tasakaal liuguri abil.

Heli viivitus

- Kui heli tuleb kodukinosüsteemist ning heli ja video ei ole sünkroonis, tuleb seadistada helisünkroonimise viivitus. Lisateavet heli ja video sünkroonimise kohta leiate jaotisest **Kasutusjuhend** > **Seadistamine** > **Seadmed** > **Heli ja video sünkroonimine**.

6.5 Seadmed

HDMI-ühendused

- HDMI-HDCP-toiming võib kesta mõne sekundi enne, kui teler näitab seadmelt vastuvõetavat pilti.
- Kui teler ei tuvasta seadet ja ekraanile ei kuvata pilti, püüdke HDCP-toimingu taaskäivitamiseks lülitada teler ühelt seadmelt teisele ja jälle tagasi. Teine võimalus on seade välja ja uuesti sisse lülitada.

- Pidevate helikatkestuste ilmnemisel vt seadme kasutusjuhendit väljundi seadistuste kontrollimiseks. Kui see ei aita, ühendage täiendav helikaabel.
- Kui kasutate DVI-HDMI-adapterit, kontrollige, kas DVI-ühenduse lõpuleviimiseks on täiendav heliühendus tehtud.

EasyLink HDMI-CEC

- Kontrollige, kas ühendatud seade toetab HDMI-CEC standardit ja on õigesti seadistatud. Vt seadmega kaasasolevat kasutusjuhendit.
- Kontrollige, kas HDMI-kaabel on õigesti ühendatud.

- Kontrollige, kas EasyLink on teleril ja seadmel sisse lülitatud.
- Veenduge, et HDMI-CEC heliseadmete süsteemi heli juhtimine on õigesti seadistatud. Vt seadmega kaasasolevat kasutusjuhendit.

Arvutiekraan

- VGA- või DVI-HDMI-adapteri abil teleriga ühendatud arvutiekraani värskendussageduseks tuleks seada 60 Hz.
 - Kontrollige, kas teie arvutiekraanile on valitud õige lahutusvõime.
- Loendit vaadake jaotisest **Kasutusjuhend > Tehnilised andmed > Ekraani lahutusvõimed**.

6.6 Videod, fotod ja muusika

USB-seadmel olevaid faile ei kuvata

- Seadistage seade (kaamera) ühilduvaks standardiga „Mass Storage Class“ (massmälu klass).
- USB-seade võib vajada kindlat draiveri tarkvara. Kahjuks ei ole seda tarkvara võimalik telerisse laadida.

- Kõiki heli- ja pildifaile ei toetata. Vaadake loendist jaotisest **Kasutusjuhend > Tehnilised andmed > Multimeediumid**.

USB-seadmel olevaid faile ei esitata sujuvalt

- USB-seadme edastusjõudlus piirab edastuskiirust.

Arvutis olevaid faile ei kuvata

- Koduvõrgust valiku Sirvi arvutit abil failide otsimiseks tuleks teie arvuti meediaserveri tarkvara seadistada nii, et see jagaks faile teleriga. Ühilduva meediaserveri tarkvara loendi leiate jaotisest **Kasutusjuhend > Tehnilised andmed > Multimeedia**.

6.7 Võrk

Traadita võrku ei leitud või see on häiritud

- Läheduses asuvad mikrolaineahjud, Dect-telefonid või muud WiFi 11b tüüpi seadmed võivad segada traadita võrku.
- Veenduge, et võrgu tulemüürid lubavad juurdepääsu teleri traadita ühendusele.

• Kui traadita võrk ei toimi kodus õigesti, proovige traadiga võrgu installimist. Vt jaotist **Kasutusjuhend > Seadistamine > Võrk > Traadiga võrgu installimine**.

Net TV ei toimi

- Kui teler on ruuteriga korralikult ühendatud, kontrollige internetiühenduse olemasolu.

Arvuti või Net TV sirvimine on aeglane

- Vt traadita ruuteri kasutusjuhendist teavet majasisese tegevusraadiuse, edastuskiiruse ja teiste signaalikvaliteeti mõjutavate tegurite kohta.
- Ruuteri jaoks on vajalik kiire (lairiba-) internetiühendus.

7 Tehnilised andmed

7.1 Tarkvara

Tarkvara versioon

Teleri praeguse tarkvaraversiooni vaatamiseks vajutage nuppu  > **Seadistamine** > **Tarkvaraseaded** ja vajutage **OK**. Valige **Teave installitud tarkvara kohta** ja vaadake jaotist **Versioon**.

Avatud lähtekoodiga tarkvara

See televiisor sisaldab avatud lähtekoodiga tarkvara. TP Vision Netherlands B.V. pakub võimalust tellimisel saada selles tootes kasutatavate autoriõigusega kaitstud avatud lähtekoodiga tarkvara pakettide täieliku vastava lähtekoodi koopia, mille osas on selline pakkumine vastavate litsentsidega nõutud.

See pakkumine kehtib selle informatsiooni esitajale kuni kolm aastat toote ostmisest. Lähtekoodi saamiseks võtke palun ühendust lehel open.source@philips.com.

Kui eelistate e-posti mitte kasutada või kui te ei saa kinnitusteadet nädala jooksul pärast antud aadressile kirja saatmist, kirjutage inglise keeles aadressil

Open Source Team, TP Vision Netherlands B.V.
Intellectual Property and Standards
P.O. Box 220
5600 AE Eindhoven
Holland

Avatud lähtekoodi litsentse vaadake jaotisest **Kasutusjuhend** > **Alustamine** > **Avatud lähtekoodi litsentsid**.

7.2 Keskkonnasõbralik

EL-i energiamärgis



EL-i energiamärgis

Euroopa energiamärgis teavitab teid selle toote energiasäästuklassist. Mida rohelisem on selle toote energiasäästuklass, seda vähem energiat see tarbib.

Märgiselt leiate energiasäästuklassi, selle toote keskmise energiatarbimise kasutamisel ja keskmise energiatarbimise 1 aastas. Samuti leiate selle toote energiatarbimise väärtused Philipsi veebilehelt omas riigis www.philips.com/TV

Energiasääst

Valgussensor

Energiasäästuks vähendab sisseehitatud ümbritseva valgustugevuse sensor teleri ekraani heledust, kui ümbritsev valgus muutub hämaramaks.

Energiasääst

Energia säästev nutika pildi seade kombineerib mitmed teleri energiat säästvad seaded.

Väike ooterežiimi energiatarve

Oma klassi parim ja eriti täiuslik toiteplokk vähendab teleri energiatarvet eriti madalale tasemele ilma pideva ooterežiimi funktsionaalsust kaotamata.

Toiterežiimi haldus

Teleri täiustatud toitehaldus tagab tõhusaima energiakasutuse. Te saate vaadata, kuidas teie isiklikud teleri seaded, ekraanipildi heleduse tase ja ümbritseva keskkonna heledus määravad ära suhtelise energiatarbe.

Suhtelise energiatarbe kontrollimiseks vajutage nuppu  >

Seadistamine ja seejärel **▶**. Valige **Demode vaatamine** >

Aktiivkontroll ja vajutage **OK**. Valige nutikas seade, et kontrollida vastavaid väärtusi.

Kasutamise lõpetamine

Vana toote ja akude/patareide käitlemine

Teie toode on kavandatud ja toodetud kõrgekvaliteetsetest materjalidest ja osadest, mida on võimalik ümber töödelda ja taaskasutada.



Kui toote külge on kinnitatud läbikriipsutatud prügikasti sümbol, siis kehtib tootele Euroopa direktiiv 2002/96/EÜ.

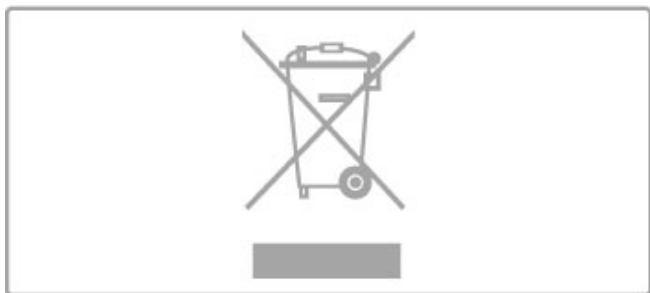

Palun viige ennast kurssi elektriliste ja elektrooniliste toodete eraldi kogumist reguleerivate kohalike eeskirjadega.

Toimige vastavalt kohalikele seadustele ja ärge visake kasutatud tooteid tavaliste olmejäätmete hulka. Kasutatud toodete õigel viisil kasutusest kõrvaldamine aitab ära hoida võimalikke kahjulikke tagajärgi keskkonnale ja inimese tervisele.

Toode sisaldab akusid/patareisisid, mille suhtes kehtib Euroopa direktiiv 2006/66/EÜ ja mida ei tohi käidelda koos olmeprügiga.



Palun tutvuge kohalike seadustega kasutatud patareide eraldi kogumise kohta, sest patareide õigel viisil kasutusest kõrvaldamine aitab ära hoida võimalikke kahjulikke tagajärgi keskkonnale ja inimese tervisele.

7.3 Toide ja vastuvõtt

Toide

Toote tehnilisi andmeid võidakse muuta ette teatamata. Rohkem selle toote tehnilisi andmeid leiate veebilehelt www.philips.com/support.

Toide

- Toide: vahelduvvoolul 220–240 V +/-10%
- Ümbritsev temperatuur: 5–35 °C
- Energiatarve ooterežiimis: < 0,15 W
- Energiasäästu võimalused: valgussensor, ökorežiim, pildi väljalülitamine (raadio kuulamisel), automaatne väljalülitustaimer, ökoseadete menüü.

Toote tüübisildile märgitud nimivõimsus iseloomustab toote energiatarvet tavalise kodukasutamise tingimustes (IEC 62087 Ed.2). Sulgudes näidatud maksimaalset nimivõimsust kasutatakse elektriohutuse tarbeks (IEC 60065 Ed. 7.2).

Vastuvõtt

- Antennisisend: 75 oomi, koaksiaalne (IEC75)
- Tuuneri sagedusriba: hüpersagedusriba, S-kanal, UHF (ultrakõrgsagedus), VHF (ülikõrgsagedus)
- DVB: DVB-T (maapealne, antenn) COFDM 2K/8K, DVB-T2: ainult teleritüüpidele „... T/12“, DVB-C (kaabel) QAM
- • Video taasesitus: NTSC, SECAM, PAL
- Digitaalne video taasesitus: MPEG2 SD/HD (ISO/IEC 13818-2), MPEG4 SD/HD (ISO/IEC 14496-10)
- Digitaalne audio taasesitus (ISO/IEC 13818-3)
- Vt teleri tüübisildilt loetletud riike

7.4 Ekraan ja heli

Ekraan / pilt

- Diagonaali pikkus:
 - 40PFL8606: 102 cm / 40"
 - 46PFL86x6: 117 cm / 46"
- 3D Max
- Pildiparandus:
 - Perfect Pixel HD-mootor
 - Lai värvahaare
 - Skaneeriv taustavalgus

- Ekraani tüüp: täiskõrglahutusega LED-ekraan, servade LED-taustavalgus
- Paneeli lahutusvõime: 1920 × 1080 p
- Värvitötlus: 2250 miljardit värvi, 17-bitine RGB
- Heledus: 450 cd/m²
- Dünaamiline kontrastsus:
 - 500.000 : 1
- Reaktsiooniaeg (tavaline): 1 (võrdväärne BEW-ga) ms

Heli

- Väljundvõimsus (RMS): 30% THD juures 28 W
- Dolby Digital, Dolby Digital Plus, Dolby Pulse – Dolby ja kahekordse D sümbol on ettevõtte Dolby Laboratories registreeritud kaubamärgid.
- Kõlarite tüübid: 2 madalvaljuhääldit Soundstage'i alusel

7.5 Ekraani lahutusvõime

Videovormingud

Lahutusvõime – värskendussagedus

- 480i – 60 Hz
- 480p – 60 Hz
- 576i – 50 Hz
- 576p – 50 Hz
- 720p – 50 Hz, 60 Hz
- 1080i – 50 Hz, 60 Hz
- 1080p – 24 Hz, 25 Hz, 30 Hz
- 1080p – 50 Hz, 60 Hz

Arvuti vormingud

Lahutusvõimed (muu hulgas)

- 640 × 480 p – 60 Hz (VGA/HDMI)
- 800 × 600 p – 60 Hz (VGA/HDMI)
- 1024 × 768 p – 60 Hz (VGA/HDMI)
- 1280 × 768 p – 60 Hz (VGA/HDMI)
- 1360 × 765 p – 60 Hz (VGA/HDMI)
- 1360 × 768 p – 60 Hz (VGA/HDMI)
- 1280 × 1024p – 60 Hz (VGA/HDMI)
- 1920 × 1080i – 60 Hz (HDMI)
- 1920 × 1080p – 60 Hz (HDMI)

7.6 Multimeedia

Ühendused

- USB 2.0
- Ethernet LAN RJ-45
- Wi-Fi 802.11b/g/n (sisseehitatud)

Toetatavad USB failisüsteemid

- FAT 16, FAT 32, NTFS

Taasesitusvormingud

- Konteinerid: MPEG Program Stream, MPEG Transport Stream, AVI, MPEG-4, Matroska, Windows Media, ASF
- Videokoodekid: MPEG-1, MPEG-2, MPEG-4 Part 2, MPEG-4 AVC (H264), WMV9
- Audiokoodekid: MP3, AAC, HE-AAC V1, HE-AAC V2, WMA, AC3
- Pildikoodekid: JPEG
- Piirangud: WMA (V2 kuni V9.2), MPEG-4 AVC (kuni tasemeni 4.0)

Toetatud DLNA-ühilduv meediaserveri tarkvara (DMS)

- Windows Media Player 11 (Microsoft Windows XP-le, Vistale või Windows 7-le)
- TVersity 1.9.3 (pro) (Windows XP-le)
- Twonky Media – PacketVideo 4.4.9 (arvutile ja Intel MacOX-ile)
- Nero 9 – Nero MediaHome (Microsoft Windows XP-le)
- Sony Vaio meediaserver (Microsoft Windows XP-le või Vistale)

- Sony PS3 meediaserver (Windows XP-le)
- Google Media Server (Google'i töölaud) (Windows XP-le)
- DiXiM (Windows XP-le)
- Macrovision Networki meediaserver (Microsoft Windows XP-le)
- Philips NAS SPD8020 (v. 1.2.9.47)
- Fuppes (Linux)
- uShare (Linux)

Toetatud DLNA mobiilseadmed (DMS/DMC)

- Nokia N78, N80, N81, N82, N92, N93, N93i, N95, N96, N800, N810
- Samsung SGH-i780

ESD eeskirjad

See seade vastab ESD eeskirjade A-tingimusele. Juhul, kui seade ei taastu DLNA-režiimis elektrostaatilise lahenduse tõttu, on vajalik kasutajapoolne sekkumine.

7.7 Ühenduvus

Teleri tagakülg

- EXT1 SCART (adapter komplektis): Audio L/R, CVBS-sisend, RGB
 - EXT2 YPbPr: Y Pb Pr, Audio L/R
 - VGA (D-sub 15)
 - HDMI 1 ARC sisse (v1.4 – 3D)
 - HDMI 2 sisse (v1.4 – 3D)
 - HDMI 3 sisse (v1.4 – 3D)
 - Helisisend (DVI-HDMI/VGA) (3,5 mm ministereopistik)
-
- Heliväljund Audio Out L/R – sünkroonitud ekraan (optiline)
 - Kõrvaklapid (3,5 mm ministereopistik)
 - Võrk LAN – (RJ45)

Teleri külg

- HDMI küljel sisse (v1.4 – 3D)
- 2 × USB
- Ühisliidese pesa (CAM)
- SD-kaardi pesa (suure mahutavusega SD) (filmipoodide mälu)

7.8 Mõõtmed ja massid

40PFL8606

Laius 950 mm
Kõrgus 582 mm
Sügavus 33 mm
Mass ± 15 kg
. . . koos teleri alusega
Kõrgus 636 mm
Sügavus 244 mm
Mass ± 18 kg

46PFL8606

Laius 1088 mm
Kõrgus 662 mm
Sügavus 35 mm
Mass ± 20 kg
. . . koos teleri alusega
Kõrgus 716 mm
Sügavus 244 mm
Mass ± 23 kg

46PFL8686

Laius 1088 mm
Kõrgus 662 mm
Sügavus 35 mm
Mass ± 20 kg
. . . koos teleri alusega
Kõrgus 716 mm
Sügavus 244 mm
Mass ± 23 kg

UMv 3104 327 0057.3 – 120229

Indeks

3

3D, 2D teisendamine 3D-ks 22
3D, käivitamine 22
3D-prillid 22
3D-sügavus 22

A

Aegunud salvestis 33
Ambilight, seadistamine 39
Ambilight, sisselülitamine 39
Ambilighti värvused 39
Arvuti, monitor 62
Arvuti, sirvimine 30
Arvuti, ühendamine 30
Automaatne väljalülitumine 37
Avatud lähtekoodiga tarkvara 74

C

CAM 66
CI+ 66
CVBS-videoühendus 50

D

Digitekst 35
DVB 41
DVD-mängija, ühenda 51
DVI-HDMI-adapter 49

E

EasyLink, kaugjuhtimispuul 45
Ebaõnnestunud salvestamine 33
Ekraani servad 37
ESD 80
Esita videoid 30

F

Filmilaenus 27
Fotod 30
Fotod, slaidiseanss 30

G

Gamma 37

H

HbbTV 29
HbbTV, blokk 29
HbbTV, lehed 29
HD-teleasaated 6
HD-videolõik 6
HDMI ARC 49
HDMI-ühendus 49
Helikirjeldus 46
Heliseaded 37
Heliväljundi viivitus 45
Häälestusmenüü 16

I

Infrapunasensor 14
Internet 43
ISF-kalibreerimine, pilt 38

K

Kanal, lemmik 19
Kanal, peida 19
Kanal, vahetamine 18
Kanal, värskendamine 41
Kanal, ümbernimetamine 19
Kanal, ümberpaigutamine 18
Kanalite loend, valikud 18
Kanalite loendi koopia 41

Kasutusjuhend, otsing 12
Kell 42
Klahvistik, ekraanil 19
Klienditeenindus 67
Kodumenüü 16
Komponentvideosignaali YPbPr 49
Krüpteerimismeetod 43
Kõik ühe vajutusega 14
Kõrvklappide helitugevus 37

L

Lapseluku kood 25
Loendi valimine 18

M

Meediaserveri tarkvara 80
MHP 29
Mustad ribad 20
Muusika koos fotodega 30
Mängukonsool 34

N

Net TV 26
Net TV, avamine 27
Net TV, ühendus 26
Nutikad seaded, lähtesta 38
Nutikas seade, heli 20

O

Otsi 16

P

Pause TV 32
Pause TV, installimine 32
Perfect Pixel HD-mootor 37
Pildi nihutamine 17
Pildi seaded 37

R

Raadiokanalid 18
Ruumiheli režiim 14
Ruumiline heli 17
Ruuter 43

S

Salvestamine, installimine 32
Salvestis, vaatamine 33
SD-mälukaart, installimine 65
Seade, eemalda 16
Seade, lisa 16
Seade, nimeta ümber 16
Seade, ümberpaigutamine 16
Seina värv 39
Subtiitrid, automaatne nihe 45
Subtiitrid, keel 25
Subtiitrid, Summutamise ajal sees 25
Süsteemi ooterežiimi lülitamine 14

T

Tarkvara, praegune versioon 47
Tarkvara, USB-värskendus 47
Tarkvara, värskendus internetis 47
Tasakaal 37
Teleri vaatamine 18
Teleri ülevaade 5
Teletekst, fikseerimine 35
Teletekst, kaheosaline ekraan 35
Teletekst, seadistamine 36
Teletekst, T.O.P. ülevaade 35
Televõrgu nimi 44
Toote taaskasutus 76

U

Universaaljuurdepääs 46
USB, sirvimine 30

USB-hiir 62
USB-klaviatuur 61
USB-kõvaketas 32
USB-kõvaketas, installimine 32

V

Valikumenüü 17
Vanemakontrolli piirang 25
Vastuvõtu kvaliteet 42
Video valik 18
Võimsustarve 76
Võrgus, filmilaenus 27
Võrk, traadiga võrgu installimine 44
Võrk, traadiga ühendus 64
Võrk, traadita võrgu installimine 43

W

WEP krüpteerimismeetod 43
WPA krüpteerimismeetod 43
WPS (Wi-Fi kaitstud häälestus) 43

Ö

Ökoseaded 37

Ü

Ühendused 49
Ühendused, juhend 49
Ühisliidese (CI) pesa 66



Contact information

Argentina

0800 444 7749
Buenos Aires 0810 444 7782

België / Belgique

070 700 035 (0,15€/min.)

Brazil

0800 701 0245
Sao Paulo 2938 0245

България

02 4916 273 - Местен разговор

Česká republika

228880895 (Národní volání)

Danmark

3525 8314

Deutschland

0180 501 04 69 (0,14€/Min.)

Ελλάδα

2111983028 (Εθνική κλήση)

España

902 88 10 83 (0,10€ + 0,08€/min.)

Estonia

6683061 (riigisisese kõne)

France

01 57 32 40 50 (local)

Hrvatska

01 777 66 01 (nacionalni poziv)

Italia

0245 28 70 14 (chiamata nazionale)

Ireland

0818 210 140 (national call)

Northern Ireland

0844 338 04 88 (5p/min BT landline)

Қазақстан

8 800 2000 00 04 (free)

Latvia

6616 3263 (Valsts telefona zvans)

Lithuania

8 5 214 0293 (Nacionalinė skambutis)

Luxembourg / Luxemburg

2487 1100 (Nationale Ruf / appel national)

Magyarország

06 1 700 8151 (Országos felhívás)

Nederland

0900 202 08 71 (0,10€/min.)

Norge

22 97 19 14

Österreich

0820 40 11 33 (0,145€/Min.)

Polska

22 397 15 04 (połączenie Narodowy)

Portugal

707 78 02 25 (0,12€/min. - Móvel
0,30€/min.)

România

031 6300042 (națională de apel telefonic)

Россия

8-800-22 00004 (бесплатно)

Suisse / Schweiz / Svizzera

0848 000 291 (0,081 CHF/Min.)

Србија

+381 114 440 841 (Lokalni poziv)

Slovakia

2 332 154 93 (Národný telefónny hovor)

Slovenija

1 888 83 12 (Državni telefonski klic)

Suomi

09 88 62 50 40

Sverige

08 5792 9096 (lokalsamtal)

ประเทศไทย (Thailand)

02 652 7650

Türkiye

444 8 445

United Kingdom

0844 338 04 88 (5p/min BT landline)

Україна

0-800-500-480 (безкоштовно)

www.philips.com/support

Non-contractual images / Images non contractuelles / Außervertragliche Bilder



Specifications are subject to change without notice.

Philips and the Philips' shield emblem are registered trademarks of Koninklijke Philips Electronics N.V. and are used under license from Koninklijke Philips Electronics N.V.

All registered and unregistered trademarks are property of their respective owners.

2012 © TP Vision Netherlands B.V. All rights reserved.

www.philips.com