

Philips Professional and Business Solutions

22HFL3350D
26HFL3350D
32HFL3350D



DFU-DEC2008

PHILIPS

Spis treści

| | |
|---|-----------|
| 1 Ważne | 4 |
| 1.1 Bezpieczeństwo | 4 |
| 1.2 Ochrona i konserwacja ekranu | 5 |
| 1.3 Recykling | 5 |
| 2 Odbiornik TV | 6 |
| 2.1 Opis połączeń | 6 |
| 3 Pilot zdalnego sterowania | 8 |
| 4 Pierwsze kroki | 9 |
| 4.1 Ustawienie odbiornika TV | 9 |
| 4.2 Montaż odbiornika TV na ścianie | 9 |
| 4.3 Podłączanie przewodu anteny | 10 |
| 4.4 Podłączenie przewodu zasilania | 10 |
| 4.5 Umieszczenie baterii pilota zdalnego sterowania | 10 |
| 4.6 Przygotowanie odbiornika TV do usług cyfrowych | 11 |
| 5 Opis pilota zdalnego sterowania | 13 |
| 6 Pierwsza konfiguracja | 15 |
| 7 Konfiguracja trybu BDS | 16 |
| 7.1 Dostęp do menu konfiguracji | 16 |
| 7.2 Włączenie trybu BDS | 17 |
| 7.3 Zablokowanie klawiatury na odbiorniku | 17 |
| 7.4 Wybór ustawienia pilota zdalnego sterowania | 17 |
| 7.5 Wybór wyświetlania menu ekranowego (OSD) | 18 |
| 7.6 Ustawienie głośności po włączeniu | 19 |
| 7.7 Ustawienie maksymalnej głośności | 19 |
| 7.8 Wybór kanału po włączeniu | 19 |
| 7.9 Ustawienie stanu po włączeniu zasilania | 19 |

| | |
|---|----|
| 7.10 Ustawienie trybu czuwania o niskim zużyciu energii | 20 |
| 7.11 Wybór ustawień zegara | 20 |
| 7.12 Ustawienie automatycznego SCART | 21 |
| 7.13 Ustawienie przerywania obrazu przez USB | 21 |
| 7.14 Wybór wyjścia monitora | 21 |
| 7.15 Wybór wyłączenia obrazu bieżącego kanału | 22 |
| 7.16 Zapisanie ustawień | 22 |

8 Konfiguracja klonowania

| | |
|------------------------------|----|
| 8.1 Z klonowania do TV | 23 |
| 8.2 Z TV do klonowania | 23 |

9 Rozwiązywanie problemów

| | |
|-----------------------------------|----|
| 9.1 Problemy z połączeniami | 24 |
| 9.2 Problemy z obrazem | 24 |
| 9.3 Pozostałe problemy | 24 |

10 Indeks

2008 © Koninklijke Philips Electronics N.V.

Wszelkie prawa zastrzeżone.

Specyfikacje mogą ulec zmianie bez powiadomienia.

Znaki towarowe są własnością firmy Koninklijke Philips Electronics N.V. lub ich odpowiednich właścicieli. Firma Philips zastrzega sobie prawo do zmiany produktów w dowolnej chwili bez konieczności wprowadzenia odpowiednich zmian do wcześniej dostarczonych produktów.

Materiały zawarte w niniejszym podręczniku są odpowiednie do zakładanego użytkownika urządzenia. Jeżeli produkt lub poszczególne elementy lub procedury są stosowane do celów innych niż opisanych w niniejszym podręczniku, należy uzyskać potwierdzenie ich ważności i odpowiedniości. Firma Philips gwarantuje, że materiały same w sobie nie naruszają żadnych patentów amerykańskich. Nie są wyrażone lub dorozumiane żadne dalsze gwarancje.

Gwarancja

- Ryzyko obrażenia ciała, uszkodzenia odbiornika TV lub unieważnienia gwarancji! Nie wolno próbować samodzielnie naprawiać odbiornika TV.
- Należy korzystać z odbiornika TV i akcesoriów wyłącznie w celach do tego przeznaczonych przez producenta.
- Symbol uwagi znajdujący się z tyłu odbiornika TV wskazuje ryzyko porażenia prądem. Nie wolno zdejmować obudowy odbiornika TV. Należy zawsze kontaktować się z firmą Philips w celu przeglądu lub napraw.



- Wszelkie czynności wyraźnie zabronione w niniejszym podręczniku lub jakiegokolwiek regulacje i procedury montażu nie zalecane lub upoważnione w niniejszym podręczniku spowodują unieważnienie gwarancji.

Otwarte oprogramowanie

Niniejszy telewizor zawiera otwarte oprogramowanie.

Firma Philips GBU Hospitality niniejszym oferuje dostarczenie lub udostępnienie, na żądanie, za opłatą nieprzekraczającą kosztu fizycznego wydania źródła oprogramowania, pełną, gotową do użycia kopię odpowiedniego kodu źródłowego na nośniku stosowanym do dystrybucji oprogramowania.

Aby uzyskać kod źródłowy, należy napisać do:

Philips Singapore Pte Ltd

- Philips GBU Hospitality

Software Development Manager

620A Lorong 1 Toa Payoh

Singapore 319762

Oferta jest ważna przez okres 3 lat od daty zakupu niniejszego produktu.

Cechy pikseli

Niniejszy produkt LCD posiada dużą liczbę kolorowych pikseli. Pomimo posiadania efektywnych pikseli w 99,999% lub więcej, czarne kropki lub jasne punkty światła (czerwone, zielone lub niebieskie) mogą nieustannie pojawiać się na ekranie. Jest to cecha konstrukcji ekranu (w granicach ogólnych standardów w branży) i nie jest awarią.

Zgodność z EMF (Pole elektromagnetyczne)

Firma Koninklijke Philips Electronics N.V. produkuje i sprzedaje wiele produktów skierowanych do konsumentów, które, jak każde urządzenie elektroniczne, generalnie posiadają możliwość emitowania i odbierania sygnałów elektromagnetycznych.

Jedną z głównych zasad firmy Philips jest podejmowanie wszystkich niezbędnych procedur bhp dla naszych produktów w celu zgodności z obowiązującymi wymogami prawnymi oraz zgodności ze normami EMF obowiązującymi w czasie produkcji produktów.

Firma Philips zobowiązuje się do przygotowania, produkcji i sprzedaży produktów, które nie powodują żadnych niepożądanych działań na zdrowie użytkowników. Firma Philips potwierdza, że jeśli jej produkty są używane zgodnie z

przeznaczeniem, ich użytkowanie jest bezpieczne zgodnie z obecnie dostępnymi dowodami naukowymi.

Firma Philips pełni aktywną rolę w opracowywaniu międzynarodowych norm EMF i bhp, co pozwala jej przewidywać przyszłe rozwiązania w zakresie normalizacji umożliwiając tym samym wcześniejszą integrację w swoich produktach.

Główny bezpiecznik (dotyczy wyłącznie Wielkiej Brytanii)

Niniejszy odbiornik TV został wyposażony w zatwierdzoną, uformowaną wtyczkę. W przypadku konieczności wymiany głównego bezpiecznika należy wymienić na bezpiecznik o tej samej wartości, wskazanej na wtyczce (np. 10A).

1. Zdjąć osłonę bezpiecznika i wyjąć bezpiecznik.
2. Nowy bezpiecznik musi być zgodny z BS 1362 i posiadać znak zatwierdzenia ASTA. W przypadku zgubienia bezpiecznika należy skontaktować się ze sprzedawcą, aby potwierdzić właściwy typ.
3. Ponownie założyć osłonę bezpiecznika.

Aby utrzymać zgodność z dyrektywą zgodności elektromagnetycznej (EMC), wtyczka zasilania tego produktu nie może zostać odłączona od przewodu.

Copyright



VESA, FDMI oraz logo VESA Mounting Compliant są znakami towarowymi Video Electronics Standards Association.

Windows Media jest zastrzeżonym znakiem towarowym lub znakiem towarowym firmy Microsoft Corporation na terenie Stanów Zjednoczonych i/lub innych krajów.

® Kensington i Micro Saver są zarejestrowanymi amerykańskimi znakami towarowymi firmy ACCO World Corporation z wydanymi rejestracjami i oczekującymi wnioskami w innych krajach na całym świecie. Wszystkie inne zastrzeżone znaki towarowe i niezastrzeżone znaki towarowe stanowią własność odnośnych właścicieli.

1 Ważne

Należy przeczytać i zrozumieć wszystkie instrukcje przed rozpoczęciem korzystania z odbiornika TV. Jeśli nastąpi uszkodzenie spowodowane nieprzestrzeganiem instrukcji, przestanie obowiązywać gwarancja.

1.1 Bezpieczeństwo

- Zagrożenie porażeniem prądem lub pożarem!
 - Nie wolno wystawiać odbiornika TV na działanie deszczu lub wody. Nie wolno umieszczać zbiorników z płynem, np. wazonów w pobliżu odbiornika TV. Jeśli dojdzie do rozlania płynu na odbiorniku TV lub płyn dostanie się do środka odbiornika, należy natychmiast odłączyć odbiornik od gniazdka zasilania. Skontaktować się z firmą Philips w celu sprawdzenia odbiornika TV przed użyciem.
 - Nie wolno umieszczać odbiornika TV, pilota zdalnego sterowania lub baterii w pobliżu otwartego płomienia lub innych źródeł ciepła włącznie z bezpośrednim światłem słonecznym.
 - Aby zapobiec rozprzestrzenianiu się pożaru, należy zawsze trzymać świeczki lub inne źródła płomieni z daleka od odbiornika TV.



- Nie wolno wkładać przedmiotów w otwory wentylacyjne lub inne otwory w odbiorniku TV.
- Należy sprawdzić, czy podczas obracania odbiornika TV, nie jest wywierane obciążenie na przewód zasilania. Obciążenie przewodu zasilania może poluzować połączenia i spowodować powstawanie łuku elektrycznego.
- Ryzyko śpięcia lub pożaru!
- Nie wolno narażać pilota zdalnego sterowania lub baterii na działanie deszczu, wody lub nadmiernych temperatur.

- Unikać przygniataania wtyczki zasilania. Częściowo poluzowane wtyczki mogą spowodować powstawanie łuku elektrycznego lub pożar.
- Ryzyko obrażeń ciała lub uszkodzenia TV!
- Do podnoszenia i przenoszenia odbiornika TV ważącego ponad 25 kg wymagane są dwie osoby.
- Jeśli odbiornik TV ma być umieszczony na stojaku, w tym celu należy stosować wyłącznie dostarczony stojak. Mocno przymocować stojak do odbiornika TV. Umieścić odbiornik TV na płaskiej, wypoziomowanej powierzchni, która może utrzymać obciążenie TV i stojaka.
- Odbiornik TV musi zostać zamontowany na uchwycie ściennym przeznaczonym dla tego odbiornika TV oraz na ścianie, która bezpiecznie utrzyma ciężar odbiornika. Firma Koninklijke Philips Electronics N.V. nie ponosi żadnej odpowiedzialności za niewłaściwy montaż ścienny, który spowoduje wypadek lub obrażenia ciała.
- Ryzyko obrażeń ciała u dzieci! Należy postępować zgodnie z poniższymi środkami ostrożności, aby zapobiec przewróceniu się odbiornika TV i spowodowaniu obrażeń ciała u dzieci:
 - Nie wolno umieszczać odbiornika TV na powierzchni przykrytej serwetą lub innym materiałem, który może zostać pociągnięty.
 - Należy upewnić się, że żadna część odbiornika TV nie wystaje poza krawędź powierzchni montażowej.
 - Nie wolno umieszczać odbiornika TV na wysokich meblach (jak, np. regał) bez przytwierdzenia mebla i odbiornika TV do odpowiedniego wspornika (jak, np. betonowa ściana).
 - Należy pouczyć dzieci o niebezpieczeństwie wspinania się na meble w celu dosięgnięcia odbiornika TV.
- Ryzyko przegrzania! Nie wolno instalować odbiornika TV w zamkniętej przestrzeni, np. w zamkniętym regale na książki. Należy zawsze pozostawić odstęp około 10 cm wokół odbiornika TV w celu wentylacji. Upewnić się, że zasłony lub inne przedmioty nigdy nie zasłaniają otworów wentylacyjnych odbiornika TV.

- Ryzyko obrażeń ciała, pożaru lub uszkodzenia przewodu zasilającego! Nie wolno umieszczać odbiornika TV lub innych przedmiotów na przewodzie zasilającym.
 - Przed burzą należy odłączyć odbiornik TV od gniazdka zasilania i anteny. W trakcie burzy nigdy nie wolno dotykać żadnej części odbiornika TV, przewodu zasilania lub przewodu anteny.
 - Ryzyko uszkodzenia słuchu! Należy unikać stosowania słuchawek dousznych lub słuchawek z pałąkiem przy wysokiej głośności lub przez długi okres czasu.
 - Nie wolno pozwalać dzieciom na wspinanie się na odbiornik TV lub bawienie się nim.
 - Umieścić odbiornik TV w miejscu, gdzie nie będzie mógł być popchnięty, pociągnięty lub przewrócony.
 - Jeśli odbiornik TV jest transportowany w temperaturach poniżej 5 °C:
1. Wyjąć odbiornik TV z pudełka.
 2. Odczekać aż temperatura odbiornika TV będzie równa temperaturze otoczenia.
 3. Zainstalować odbiornik TV.

1.2 Ochrona i konserwacja ekranu

- Maksymalnie unikać wyświetlania nieruchomych obrazów. Nieruchome obrazy to obrazy pozostające na ekranie przez długie okresy czasu. Przykłady obejmują: menu ekranowe, strony teletekstu, czarne pasy, informacje giełdowe, logo kanałów TV i zegary. Jeżeli nieruchome obrazy muszą być używane, należy zmniejszyć kontrast i jasność ekranu, aby uniknąć uszkodzenia ekranu.
- Przed czyszczeniem odłączyć odbiornik TV od zasilania.
- Odbiornik TV i obudowę czyścić miękką, wilgotną ściereczką. Do czyszczenia odbiornika TV nie wolno stosować substancji takich jak alkohol, środki chemiczne lub środki czyszczące stosowane w gospodarstwie domowym.

- Ryzyko uszkodzenia ekranu TV! Nie wolno dotykać, naciskać, trzeć lub uderzać w ekran żadnymi przedmiotami.
- Aby uniknąć powstawania deformacji i blaknięcia kolorów, należy ścierać krople wody najszybciej jak to możliwe.

1.3 Recykling

- Niniejszy produkt został zaprojektowany i wyprodukowany z materiałów i elementów najwyższej jakości, które nadają się do recyklingu i ponownego użycia.
- Niniejszy produkt został zaprojektowany i wyprodukowany z myślą o recyklingu materiałów. Symbol przekreślonego kosza znajdujący się na produkcie oznacza, że produkt objęty jest dyrektywą europejską 2002/96/EC:



- Nie wolno utylizować niniejszego urządzenia wraz z innymi odpadami komunalnymi. Należy zapoznać się z lokalnymi przepisami bezpiecznymi dla środowiska dotyczącymi recyklingu lub zapytać sprzedawcę. Poprawna utylizacja starego produktu pomaga zapobiec potencjalnie negatywnemu wpływowi na środowisko i zdrowie.
- Pilot zdalnego sterowania dołączony do niniejszego produktu działa na baterie objęte dyrektywą europejską 2006/66/EC i nie może być utylizowany wraz z innymi odpadami komunalnymi. Należy zapoznać się z lokalnymi przepisami dotyczącymi oddzielnej utylizacji baterii.

2 Odbiornik TV

2.1 Opis połączeń

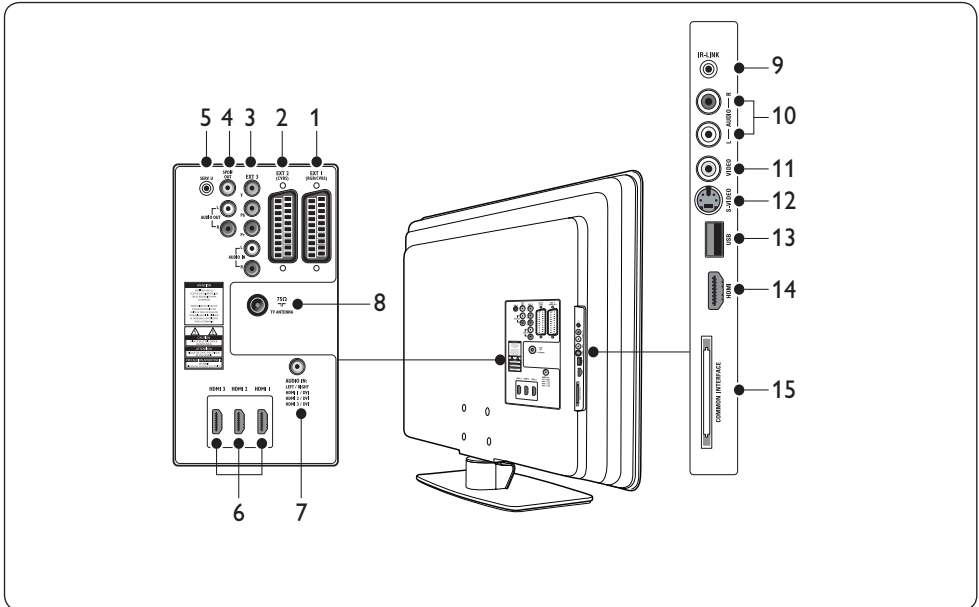

1. EXT 1 (Wejście 1)

Pierwsze złącze SCART przeznaczone dla odtwarzaczy DVD, VCR, odbiorników cyfrowych, konsoli do gier i innych urządzeń SCART. Obsługuje Audio L/R, wej./wyj. CVBS, RGB

2. EXT 2 (Wejście 2)

Dругie złącze SCART. Obsługuje Audio L/R, wej./wyj. CVBS.

3. EXT 3 (Wejście 3)

Złącza wejść Component video (Y Pb Pr) i Audio L/R dla odtwarzaczy DVD.

4. SPDIF OUT/AUDIO OUT (Wyjścia SPDIF/AUDIO)

Wyjścia sygnału dźwiękowego dla zestawów kina domowego lub innych systemów dźwiękowych.

5. SERV. U (Złącze serwisowe)

Złącze do użytku serwisowego (nie wolno

podłączać słuchawek do tego gniazda)

6. HDMI 1/2/3

Wejścia HDMI dla odtwarzaczy płyt Blu-ray, odbiorników cyfrowych, konsoli do gier i innych urządzeń High-Definition.

7. AUDIO IN (Wejście audio)

Złącze Mini-jack dla dźwięku z komputera (w przypadku podłączania komputera przez przejściówkę DVI-HDMI).

8. TV ANTENNA (Antena)

9. IR-LINK

Złącze dla urządzeń zgodnych z IR-link (np. tuner zewnętrzny).

10. AUDIO L/R

Wejścia Audio L/R dla urządzeń złożonych i S-Video.

11. VIDEO

Wejście video dla urządzeń złożonych

12. S-VIDEO

Wejście S-Video dla urządzeń S-Video.

13. USB

Złącze USB dla urządzeń pamięci masowych.

14. HDMI

Dodatkowe złącze HDMI dla przenośnych urządzeń High-Definition.

15. COMMON INTERFACE (Wspólny interfejs)

Gniazdo dla modułów dostępu warunkowego (Conditional Access Modules).

Uwaga

Patrz podręcznik użytkownika danych urządzeń w celu uzyskania szczegółowych informacji o podłączeniu.

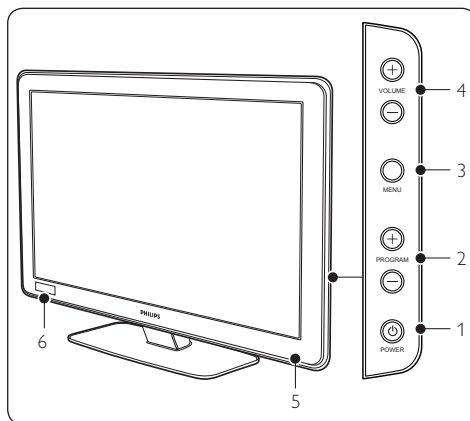
2.1.1 Boczne elementy sterowania i wskaźniki**1. POWER (Zasilanie)****2. PROGRAM +/-****3. MENU****4. VOLUME (Głośność) +/-****5. Wskaźnik zasilania/czujnik pilota zdalnego sterowania****6. Zegar**

3 Pilot zdalnego sterowania

Aby uzyskać szczegółowe informacje dotyczące pilota zdalnego sterowania, patrz *Rozdział 5 Opis pilota zdalnego sterowania*.

Pilot zdalnego sterowania dla gości

W celu ustawienia i konfiguracji.

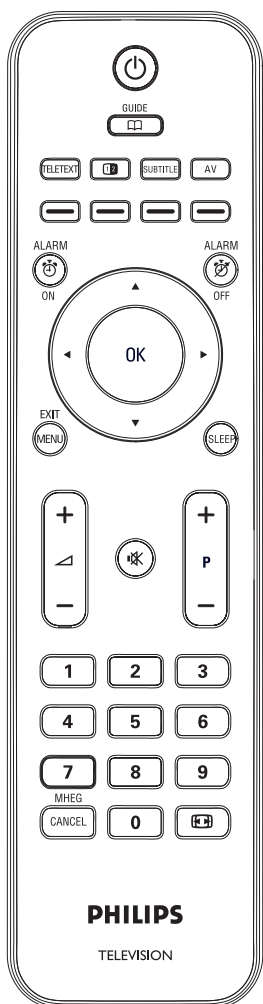

Pilot zdalnego sterowania dla konfiguracji

Niniejszy pilot zdalnego sterowania można nabyć oddzielnie dla ustawień funkcji telewizji instytucjonalnej/profesjonalnych rozwiązań biznesowych oraz ustawień SmartCard.

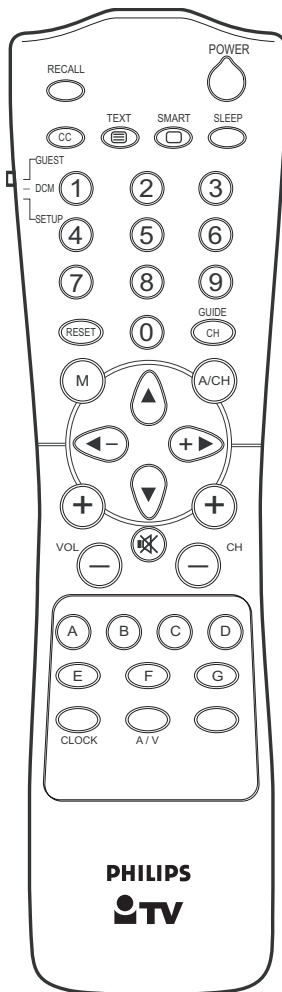

4 Pierwsze kroki

Niniejszy rozdział pomoże w ustawieniu i zainstalowaniu odbiornika TV.

4.1 Ustawienie odbiornika TV

Przed ustawieniem odbiornika TV, oprócz przeczytania i zrozumienia instrukcji bezpieczeństwa w *Rozdziale 1.1*, należy również wziąć pod uwagę poniższe informacje:

- Idealna odległość do oglądania odbiornika TV wynosi trzy razy rozmiar ekranu.
- Ustawić odbiornik TV w miejscu, gdzie promienie słoneczne nie padają na ekran.
- Przed ustawieniem odbiornika TV podłączyć urządzenia dodatkowe.
- Odbiornik TV jest wyposażony w otwór bezpieczeństwa firmy Kensington (Kensington Security Slot) znajdujący się z tyłu odbiornika.

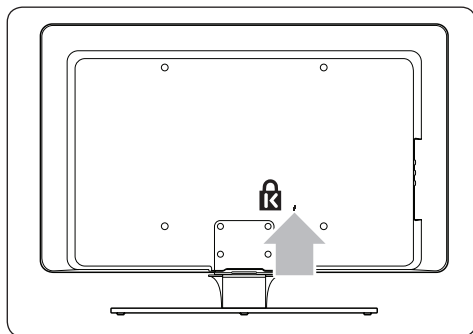

W przypadku podłączenia blokady firmy Kensington zabezpieczającej przed kradzieżą (nie dołączona wraz z odbiornikiem) należy umieścić odbiornik TV w zasięgu stałego przedmiotu (np. stół), który można łatwo przymocować do blokady.

4.2 Montaż odbiornika TV na ścianie

⚠ UWAGA

Montowanie odbiornika TV na ścianie powinno być przeprowadzone przez wykwalifikowanego technika. Firma Koninklijke Philips Electronics N.V. nie ponosi żadnej odpowiedzialności za niewłaściwy montaż, który spowoduje wypadek lub obrażenia ciała.

Krok 1 Zakupić uchwyt ścienny kompatybilny z VESA

Zależnie od rozmiaru odbiornika TV należy kupić jeden z poniższych uchwytów ściennych:

| Rozmiar ekranu TV (cale/cm) | Typ uchwyty ściennego kompatybilnego z VESA (mm) | Specjalne zalecenia |
|-----------------------------|--|---|
| 22"/56 cm | Regulowany 100 x 100 | Brak |
| 26"/66 cm | Regulowany 100 x 200 | Brak |
| 32"/81 cm | Regulowany 300 x 300 | Uchwyt kompatybilny z VESA należy wyregulować do 200 x 300 przed przymocowaniem go do odbiornika TV |
| 42"/107 cm lub większe | Stały 400 x 400 | Brak |

Krok 2 Przymocować uchwyt ścienny, kompatybilny z VESA, do odbiornika TV

1. Zlokalizować cztery nakrętki mocujące z tyłu odbiornika TV.

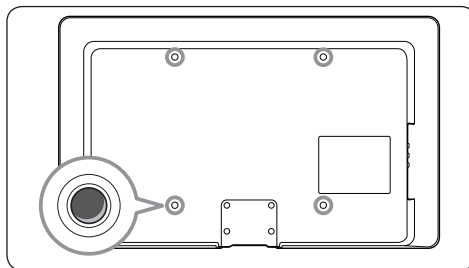

2. Kontynuować zgodnie z instrukcją dołączoną do uchwyty ściennego kompatybilnego z VESA.

⚠ UWAGA

Podczas montażu do odbiornika TV uchwyty ściennego kompatybilnego z VESA należy użyć śrub M4 dla modeli 26 calowych, M6 dla modeli 32 calowych lub M8 dla największych modeli (śruby nie znajdują się w zestawie).

4.3 Podłączyć przewód anteny

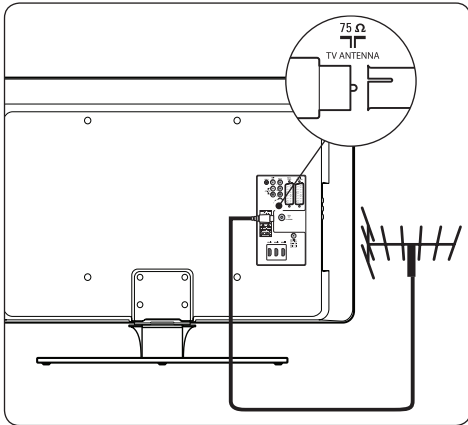

1. Odszukać złącze **TV ANTENNA** z tyłu odbiornika TV.
2. Podłączyć jeden koniec przewodu anteny (nie dołączony) do złącza **TV ANTENNA**. Jeśli przewód nie pasuje, należy zastosować przejściówkę.
3. Podłączyć drugi koniec przewodu anteny do gniazdka anteny, upewniając się, że przewód jest dobrze zabezpieczony na obu końcach.

4.4 Podłączyć przewód zasilania

⚠ UWAGA

Należy sprawdzić, czy napięcie zasilania odpowiada napięciu podanemu z tyłu odbiornika TV. Jeśli napięcia się różnią, nie wolno podłączać przewodu zasilania.

Aby podłączyć przewód zasilania

⚠ Uwaga

Położenie złącza zasilania różni się zależnie od modelu odbiornika TV.

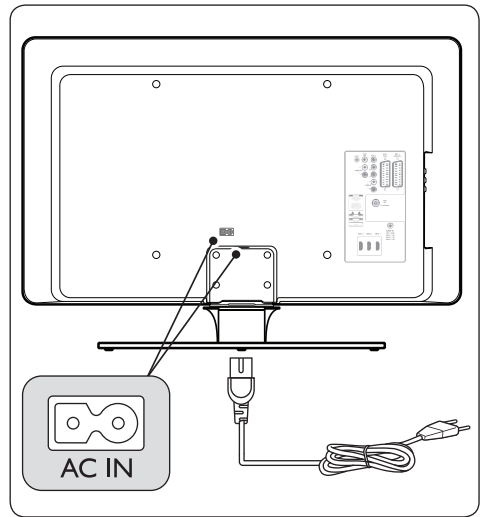

1. Odszukać złącze zasilania **AC IN** z tyłu lub na spodzie odbiornika TV.
2. Podłączyć przewód zasilania do złącza zasilania **AC IN**.
3. Podłączyć przewód zasilania do gniazdka zasilania upewniając się, że przewód jest dobrze zabezpieczony na obu końcach.

ⓘ UWAGA

Przed podłączeniem odbiornika TV do gniazdka zasilania należy upewnić się, że napięcie zasilania zgadza się wartością wydrukowaną pod osłoną przewodu. W celu łatwego odłączenia odbiornika TV od gniazdka zasilania należy upewnić się, że w każdej chwili możliwy będzie swobodny dostęp do przewodu zasilania. W przypadku odłączenia przewodu zasilania należy zawsze ciągnąć za wtyczkę, nigdy za przewód.

4.5 Umieścić baterie pilota zdalnego sterowania

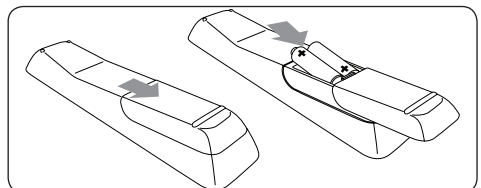

1. Zsunąć osłonę baterii z tyłu pilota zdalnego sterowania.
2. Włożyć dwie dołączone baterie (rozmiar AAA, typ LR03). Upewnić się, że końce oznaczone + i - baterii zgadzają się z oznaczeniami wewnątrz obudowy.
3. Wsunąć osłonę baterii na miejsce.

Uwaga

W przypadku nie korzystania z pilota zdalnego sterowania przez dłuższy czas, należy wyjąć baterie.

4.6 Przygotowanie TV do usług cyfrowych

Zakodowane kanały TV cyfrowej mogą zostać odkodowane przy użyciu modułu dostępu warunkowego (Conditional Access Module, CAM) włożonego z kartą inteligentną dostarczoną przez operatora usługi TV cyfrowej.

CAM może umożliwić kilka usług cyfrowych zależnie od operatora i wybranych usług (np. kodowane kanały telewizyjne). Należy skontaktować się z operatorem usługi TV cyfrowej w celu uzyskania dalszych informacji dotyczących usług i warunków korzystania.

4.6.1 Korzystanie z Conditional Access Module (moduł dostępu warunkowego)

UWAGA

Należy wyłączyć odbiornik TV przed włożeniem CAM. Należy postępować zgodnie z instrukcjami podanymi poniżej. Niewłaściwe włożenie CAM może spowodować uszkodzenie CAM oraz odbiornika TV.

1. Postępując według instrukcji wydrukowanych na CAM należy ostrożnie wsunąć CAM do gniazda Common Interface (Wspólny interfejs) znajdującego się z boku odbiornika TV.

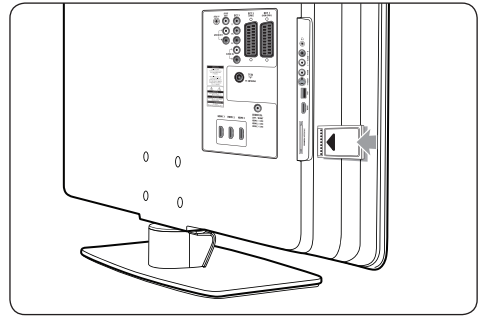

2. Wsunąć CAM aż do oporu.

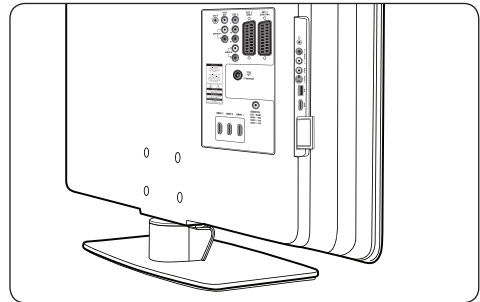

3. Włączyć odbiornik TV i poczekać na aktywację CAM. Może to potrwać kilka minut.

Uwaga

Nie wolno wyjmować CAM z gniazda. Wyjęcie CAM spowoduje wyłączenie usług cyfrowych.

4.6.2 Dostęp do usług CAM

1. Przejdź do **Setup menu** (Menu konfiguracji).
2. Nacisnąć **▼**, aby wybrać **OSD display** (Menu ekranowe) > **Enable CI slot** (Włącz gniazdo CI).
3. Nacisnąć **▲**, aby wybrać **On** (Włączone).

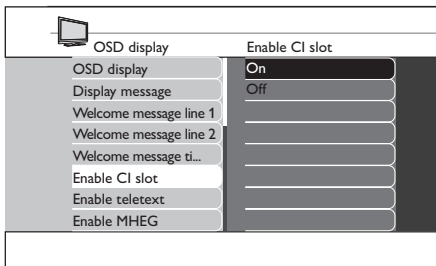

4. Nacisnąć **MENU** lub **M**, aby wyjść.

5 Opis pilota zdalnego sterowania

W niniejszym rozdziale omówiono szczegółowo funkcje pilota zdalnego sterowania.

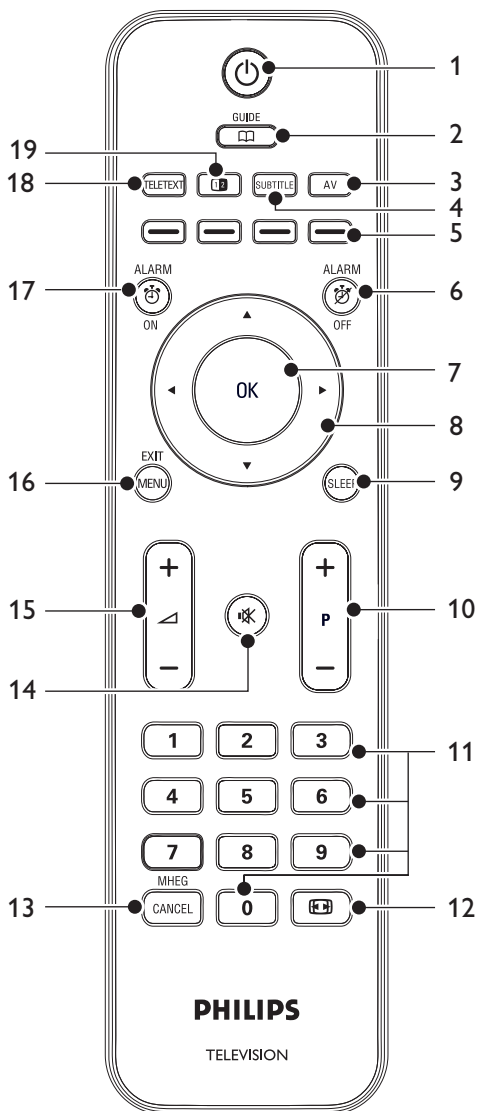

Służy do włączania odbiornika TV z trybu czuwania lub przełączania ponownie do trybu czuwania.

- GUIDE (Ramówka)**
Służy do włączania/wyłączania elektronicznego rozkładu programów. Opcja jest aktywna tylko dla kanałów cyfrowych.
- AV**
Służy do wybrania podłączonego urządzenia.
- SUBTITLE (Napisy)**
Służy do włączenia lub wyłączenia napisów.
- Przyciski kolorowe
Służą do wybierania zadań lub stron teletekstu.
- ALARM OFF (Wyłącz budzik)**
Służy do wyłączenia funkcji budzika. Tylko dla modeli z wyświetlaczem zegara.
- OK**
Służy do zatwierdzenia ustawienia.
- Przyciski nawigacji
Przyciski do góry ▲, w dół ▼, w lewo ◀ i w prawo ▶ służą do nawigacji po menu.
- SLEEP (Uśpienie)**
Służy do ustawienia czasu uśpienia.
- P +/-**
Służy do przełączania do następnego lub poprzedniego kanału.
- Przyciski numeryczne
Służą do wybrania kanału, strony lub ustawienia.
- Format obrazu**
Służy do wybrania formatu obrazu.
- MHEG CANCEL (MHEG anuluj)**
Służy do anulowania tekstu cyfrowego lub usług interaktywnych (Dotyczy tylko Wielkiej Brytanii).
- Mute**
Służy do wyciszenia lub przywrócenia dźwięku.
- Volume +/-**
Służy do zwiększania lub zmniejszania głośności.
- MENU**
Służy do włączenia lub wyłączenia menu.

17. **ALARM ON (Włącz budzik)**

Służy do włączenia funkcji budzika. Tylko dla modeli z wyświetlaczem zegara.

18. **TELETEXT (Teletekst)**

Służy do włączenia lub wyłączenia teletekstu.

19. **12**

Przenosi obraz bieżącego kanału lub źródła na lewą stronę ekranu. Teletekst pojawia się z prawej strony.

6 Pierwsza konfiguracja

Przy pierwszym włączeniu odbiornika TV pojawi się menu wyboru języka.

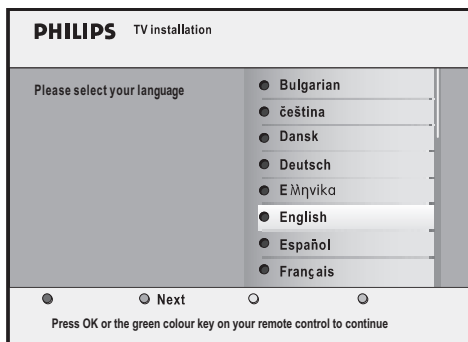

Należy wybrać język i postępować z instrukcjami na ekranie w celu konfiguracji odbiornika TV.

Wskazówka

Można pominąć procedurę pierwszej konfiguracji dwukrotnie naciskając przycisk **MENU** na pilocie zdalnego sterowania.

7 Konfiguracja trybu BDS

Odbiornik TV został zaprojektowany do pracy w trybie BDS Hotel Mode, który oferuje następujące korzyści:

- Wyłączenie menu użytkownika. Goście nie mogą zmienić ustawień kanałów, obrazu i dźwięku.
- Wybranie głośności i kanału po włączeniu. Odbiornik TV zawsze po włączeniu wyświetli określony kanał, z ustawionym poziomem głośności.
- Ustawienie maksymalnej głośności.
- Ustawienie dostępu do Setup Menu (Menu konfiguracji) za pomocą pilota zdalnego sterowania do konfiguracji lub pilota zdalnego sterowania dla gości.
- Wyłączenie obrazu dla określonych kanałów.
- Wyłączenie przycisków **VOLUME +/-** (Głośność +/-), **PROGRAM +/-** i **MENU** na odbiorniku TV.
- Wyłączenie wyświetlania informacji na ekranie.

ⓘ Uwaga

Aby ustawić tryb BDS zostały zastosowane, należy wyłączyć odbiornik TV, a następnie włączyć go ponownie.

ⓘ Wskazówka

Aby przejść do poziomu menu, należy nacisnąć ►. Aby opuścić poziom menu, należy nacisnąć ◀.

7.1 Dostęp do menu konfiguracji

7.1.1 Za pomocą pilota zdalnego sterowania dla gości

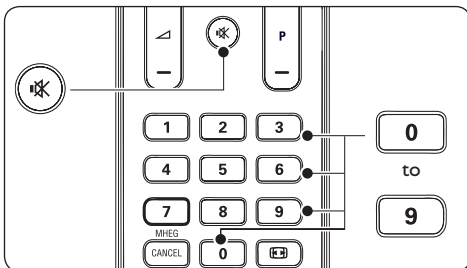

1. Włączyć odbiornik TV i wybrać kanał TV.
2. Nacisnąć przyciski **3,1,9,7,5,3** i **M** w ciągu 20 sekund na pilocie zdalnego sterowania, aby wyświetlić **Setup menu** (Menu konfiguracji).

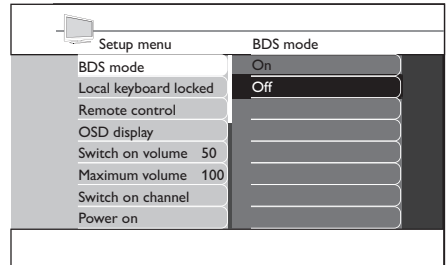

3. Wybrać **Setup menu** (Menu konfiguracji) > **Remote control** (Pilot zdalnego sterowania) > **High security mode** (Tryb wysokiego poziomu bezpieczeństwa).

 - **On (Włączony)**
Umożliwia dostęp do Setup Menu (Menu konfiguracji) trybu BDS Hotel Mode wyłącznie za pomocą pilota zdalnego sterowania do konfiguracji.
 - **Off (Wyłączony)**
Umożliwia dostęp do Setup Menu (Menu konfiguracji) trybu BDS Hotel Mode za pomocą pilota zdalnego sterowania do konfiguracji lub pilota zdalnego sterowania dla gości.

7.1.2 Za pomocą pilota zdalnego sterowania do konfiguracji

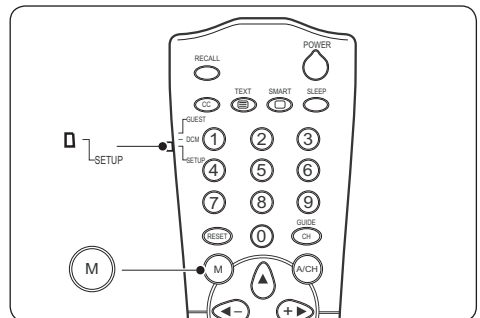

1. Włączyć odbiornik TV i wybrać kanał TV.
2. Przesunąć suwak z boku pilota zdalnego sterowania na **SETUP** (Konfiguracja).
3. Nacisnąć **M**, aby wyświetlić **Setup menu** (Menu konfiguracji).

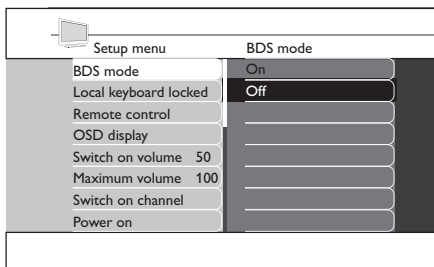

- Wybrać **Setup menu** (Menu konfiguracji) > **Remote control** (Pilot zdalnego sterowania) > **High security mode** (Tryb wysokiego poziomu bezpieczeństwa).
- On (Włączony)**
Umożliwia dostęp do Setup Menu (Menu konfiguracji) trybu BDS Hotel Mode wyłącznie za pomocą pilota zdalnego sterowania do konfiguracji.
- Off (Wyłączony)**
Umożliwia dostęp do Setup Menu (Menu konfiguracji) trybu BDS Hotel Mode za pomocą pilota zdalnego sterowania do konfiguracji lub pilota zdalnego sterowania dla gości.

7.2 Włączenie trybu BDS

- Przejdź do **Setup menu** (Menu konfiguracji).
- Nacisnąć **▶**, aby przejść do trybu **BDS mode**.
- Nacisnąć **▲**, aby wybrać **On (Włączony)**.
Menu użytkownika są zablokowane, a wszystkie ustawienia menu konfiguracji trybu BDS są włączone.
Aby korzystać z odbiornika TV jak z normalnego TV, należy wybrać **Off (Wyłączony)**.

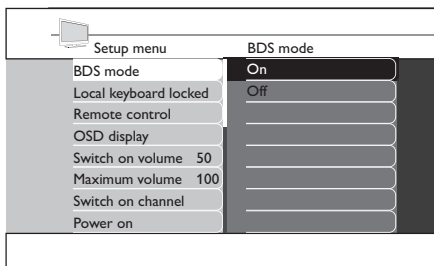

- Nacisnąć **▼**, aby wybrać **Store - go right** (Zapisz - przejdź w prawo) i nacisnąć **▶**, aby save setting (Zapisz ustawienie).

7.3 Zablokowanie klawiatury na odbiorniku

- Przejdź do **Setup menu** (Menu konfiguracji).
- Nacisnąć **▼**, aby wybrać **Local keyboard locked** (Blokada klawiatury na odbiorniku).
- Nacisnąć **▶**, aby przejść do **Local keyboard locked** (Blokada klawiatury na odbiorniku).
- Nacisnąć **▲**, aby wybrać **On (Włączony)**.
Przyciski **VOLUME +/-** (Głośność +/-), **PROGRAM +/-** i **MENU** na odbiorniku TV są zablokowane. Aby odblokować, należy wybrać **Off (Wyłączony)**.

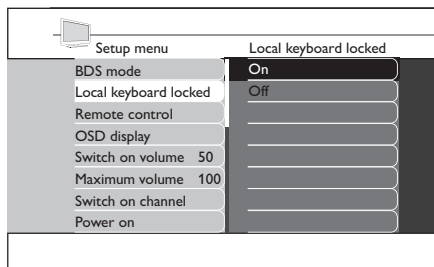

- Nacisnąć **▼**, aby wybrać **Store - go right** (Zapisz - przejdź w prawo) i nacisnąć **▶**, aby save setting (Zapisz ustawienie).

7.4 Wybór ustawienia pilota zdalnego sterowania

- Przejdź do **Setup menu** (Menu konfiguracji).
- Nacisnąć **▼**, aby wybrać **Remote control** (Pilot zdalnego sterowania).

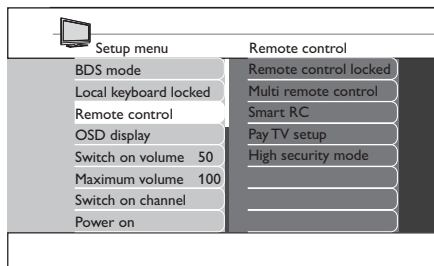

- Nacisnąć **▶**, aby przejść do **Remote control** (Pilot zdalnego sterowania).
- Nacisnąć **▲** lub **▼**, aby wybrać ustawienie.
- Nacisnąć **▶**, aby przejść do funkcji.

- **Remote control locked (Blokada pilota zdalnego sterowania)**
 - **On (Włączona)**
Blokuje przyciski standardowego pilota zdalnego sterowania
 - **Off (Wyłączona)**
Odblokowuje przyciski pilota zdalnego sterowania.
- **Wybór pilota zdalnego sterowania**
 - **Off (Wyłączony)**
Wyłącza wybranie pilota zdalnego sterowania.
 - **Blue (Niebieski)**
Wybrać, aby korzystać z niebieskiego pilota zdalnego sterowania dla gości.
 - **Red (Czerwony)**
Wybrać, aby korzystać z czerwonego pilota zdalnego sterowania dla gości.
 - **Green (Zielony)**
Wybrać, aby korzystać z zielonego pilota zdalnego sterowania dla gości.
 - **Yellow (Żółty)**
Wybrać, aby korzystać z żółtego pilota zdalnego sterowania dla gości.
- **Inteligentny pilot zdalnego sterowania**
 - **On (Włączony)**
Wybrać, aby korzystać z inteligentnego pilota zdalnego sterowania.
 - **Off (Wyłączony)**
Wybrać, aby wyłączyć stosowanie inteligentnego pilota zdalnego sterowania.
- **Pay TV setup (Konfiguracja kanałów kodowanych TV)**
Wybrać ustawienie **R0**, **R1** lub **R2** dla różnych kanałów kodowanych TV.
- **High security mode (Tryb wysokiego poziomu bezpieczeństwa)**
 - **On (Włączony)**
Umożliwia dostęp do Setup Menu (Menu konfiguracji) trybu BDS Hotel Mode wyłącznie za pomocą pilota zdalnego sterowania do konfiguracji.
 - **Off (Wyłączony)**
Umożliwia dostęp do Setup Menu (Menu konfiguracji) trybu BDS Hotel Mode za pomocą pilota zdalnego sterowania do konfiguracji lub pilota zdalnego sterowania dla gości.

2. Nacisnąć ▼, aby wybrać **OSD display** (Menu ekranowe).

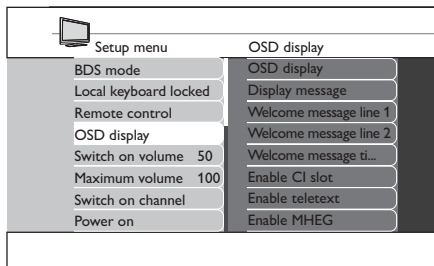

3. Nacisnąć ►, aby przejść do **OSD display** (Menu ekranowe).
4. Nacisnąć ▲ lub ▼, aby wybrać ustawienie.
5. Nacisnąć ►, aby przejść do funkcji.
 - **OSD display (Menu ekranowe)**
 - **On (Włączone)**
Wyświetlanie normalnych informacji ekranowych.
 - **Off (Wyłączone)**
Wyłączenie wyświetlania informacji na ekranie.
 - **Display message (Wyświetlanie komunikatu)**
 - **On (Włączone)**
Wyświetlanie komunikatu powitalnego po włączeniu TV.
 - **Off (Wyłączone)**
Wyłączenie wyświetlania komunikatu powitalnego.
 - **Welcome message line 1/2 (Komunikat powitalny, linia 1/2)**
Nacisnąć ▲ lub ▼, aby utworzyć pierwszą lub drugą linię komunikatu powitalnego. Można wpisać maksymalnie aż do 20 znaków alfanumerycznych w każdej linii. Nacisnąć **czerwony** przycisk, aby anulować, **zielony** przycisk, aby wyjść, **żółty** przycisk, aby usunąć wszystkie znaki lub **niebieski** przycisk, aby usunąć dowolny znak.
 - **Welcome message timeout (Czas wyświetlania komunikatu powitalnego)**
Wybrać czas wyświetlania komunikatu powitalnego.
 - **Enable CI slot (Włącz gniazdo CI)**
Wybrać **On (Włączone)**, aby uzyskać dostęp do usług CAM.
 - **Enable teletext (Włącz teletekst)**
Wybrać **On (Włączony)**, aby uzyskać dostęp do teletekstu.

7.5 Wybór wyświetlania menu ekranowego (OSD)

1. Przejść do **Setup menu** (Menu konfiguracji).

- **Enable MHEG (Włącz MHEG)**
Wybrać **On (Włączony)**, aby uzyskać dostęp do MHEG.
- **Enable EPG (Włącz elektroniczny przewodnik po programach)**
Wybrać **On (Włączony)**, aby uzyskać dostęp do elektronicznego przewodnika po programach.
- **Enable Subtitles (Włącz napisy)**
Wybrać **On (Włączone)**, aby wyświetlić napisy.

7.6 Ustawienie głośności po włączeniu

Gdy użytkownik włączy odbiornik TV, dźwięk będzie emitowany przy określonym poziomie głośności.

1. Przejdź do **Setup menu** (Menu konfiguracji).
2. Nacisnąć **▼**, aby wybrać **Switch on volume** (Głośność po włączeniu).
3. Nacisnąć **►**, aby przejść do **Switch on volume** (Głośność po włączeniu).

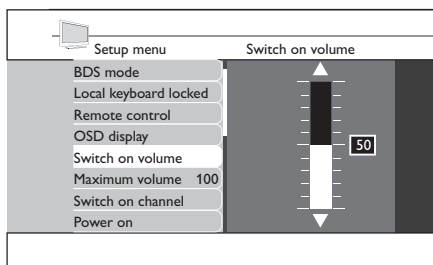

4. Nacisnąć **▲** lub **▼**, aby wybrać żądany poziom głośności.
5. Nacisnąć **▼**, aby wybrać **Store - go right** (Zapisz - przejdź w prawo) i nacisnąć **►**, aby save setting (Zapisz ustawienie).

7.7 Ustawienie maksymalnej głośności

Głośność odbiornika TV nie przekroczy ustawionego poziomu głośności.

1. Przejdź do **Setup menu** (Menu konfiguracji).
2. Nacisnąć **▼**, aby wybrać **Maximum volume** (Głośność maksymalna).
3. Nacisnąć **►**, aby przejść do **Maximum volume** (Głośność maksymalna).

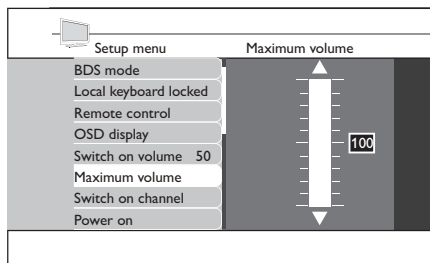

4. Nacisnąć **▲** lub **▼**, aby wybrać żądany poziom głośności.
5. Nacisnąć **▼**, aby wybrać **Store - go right** (Zapisz - przejdź w prawo) i nacisnąć **►**, aby save setting (Zapisz ustawienie).

7.8 Wybór kanału po włączeniu

Gdy użytkownik włączy odbiornik TV, zostanie wybrany określony kanał.

1. Przejdź do **Setup menu** (Menu konfiguracji).
2. Nacisnąć **▼**, aby wybrać **Switch on channel** (Kanał po włączeniu).

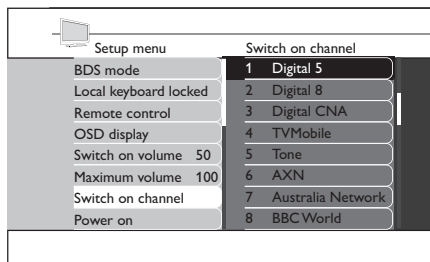

3. Nacisnąć **►**, aby przejść do **Switch on channel** (Kanał po włączeniu).
4. Nacisnąć **▲** lub **▼**, aby wybrać żądany kanał.
5. Nacisnąć **▼**, aby wybrać **Store - go right** (Zapisz - przejdź w prawo) i nacisnąć **►**, aby save setting (Zapisz ustawienie).

7.9 Ustawienie stanu po włączeniu zasilania

Gdy użytkownik włączy TV, odbiornik przejdzie w określony wybrany tryb pracy.

1. Przejdź do **Setup menu** (Menu konfiguracji).
2. Nacisnąć **▼**, aby wybrać **Power on** (Stan po włączeniu).

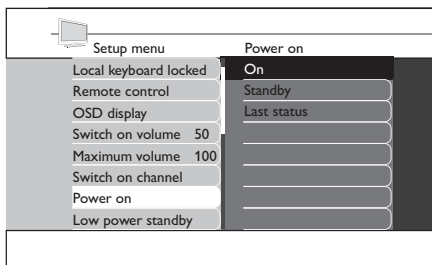

3. Nacisnąć ►, aby przejść do **Power on** (Stan po włączeniu).

4. Nacisnąć ▲ lub ▼, aby wybrać żądany stan.

- **On (Włączony)**

Po włączeniu zasilania odbiornik TV zawsze się włączy.

- **Standby (Tryb czuwania)**

Po włączeniu zasilania odbiornik TV zawsze przełączy się do trybu czuwania.

- **Last status (Ostatnie ustawienie)**

Po włączeniu zasilania odbiornik TV przełączy się do ostatniego stanu przed wyłączeniem zasilania.

5. Nacisnąć ▼, aby wybrać **Store - go right** (Zapisz - przejdź w prawo) i nacisnąć ►, aby save setting (Zapisz ustawienie).

4. Nacisnąć ▲ lub ▼, aby wybrać żądany stan.

- **Green (Zielony)**

TV zawsze przejdzie w tryb czuwania o niskim zużyciu energii, aby osiągnąć najmniejsze zużycie energii.

- **Fast (Szybki)**

TV przełączy się w połowiczny tryb czuwania w celu szybkiego włączenia.

5. Nacisnąć ▼, aby wybrać **Store - go right** (Zapisz - przejdź w prawo) i nacisnąć ►, aby save setting (Zapisz ustawienie).

7.11 Wybór ustawień zegara

Wybrać i skonfigurować ustawienia zegara.

1. Przejść do **Setup menu** (Menu konfiguracji).

2. Nacisnąć ▼, aby wybrać **Clock** (Zegar).

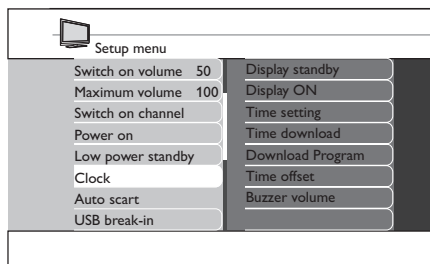

3. Nacisnąć ►, aby przejść do **Clock** (Zegar).

4. Nacisnąć ▲ lub ▼, aby wybrać ustawienie do konfiguracji.

5. Nacisnąć ►, aby wybrać ustawienie.

6. Nacisnąć ▲ lub ▼, aby wybrać opcję lub dokonać zmiany.

- **Display standby (Wyświetlanie w trybie czuwania)**

Ustawić poziom jasności wyświetlania zegara, gdy TV znajduje się w trybie czuwania.

- **Display ON (Wyświetlanie włączone)**

Ustawić poziom jasności wyświetlania zegara, gdy odbiornik TV jest włączony.

- **Time setting (Ustawienie zegara)**

Aby ręcznie ustawić zegar.

☰ Uwaga

Opcja ta jest dostępna tylko, jeśli opcja **Time download (Pobieranie godziny)** jest **OFF (Wyłączona)**.

7.10 Ustawienie trybu czuwania o niskim zużyciu energii

Ustawić różne opcje oszczędzania energii, gdy odbiornik TV znajduje się w trybie czuwania.

1. Przejść do **Setup menu** (Menu konfiguracji).

2. Nacisnąć ▼, aby wybrać **Low power standby** (Tryb czuwania o niskim zużyciu energii).

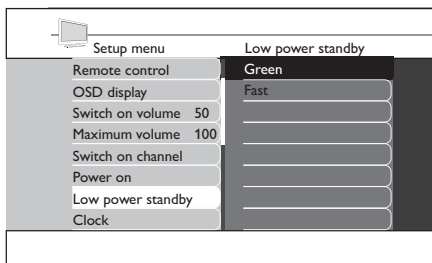

3. Nacisnąć ►, aby wybrać **Low power standby** (Tryb czuwania o niskim zużyciu energii).

- **Time download (Pobieranie godziny)**
Aby ustawić godzinę zegara automatycznie przez teletekst. Zegar zostanie automatycznie zsynchronizowany do prawidłowej godziny.
 - **Download Program (Pobieranie z programu)**
Wybrać godzinę z teletekstu przekazywanego przez dany kanał. Ustawić pobieranie z programu na ten sam kanał, który jest wyświetlany przy włączeniu.
 - **Time offset (Strefa czasowa)**
Ustawić różnicę czasu pomiędzy godziną otrzymywaną z teletekstu, a bieżącą godziną w danym miejscu.
 - **Buzzer volume (Głośność brzęczyka)**
Ustawić głośność brzęczyka budzika.
7. Nacisnąć ▼, aby wybrać **Store - go right** (Zapisz - przejdź w prawo) i nacisnąć ►, aby save setting (Zapisz ustawienie).

7.12 Ustawienie automatycznego SCART

Ustawić odbiornik TV, aby przełączał się na źródło, z którego odebrano sygnał SCART.

1. Przejdź do **Setup menu** (Menu konfiguracji).
2. Nacisnąć ▼, aby wybrać **Auto scart** (Automatyczne scart).

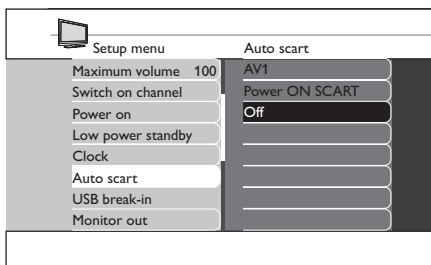

3. Nacisnąć ►, aby przejść do **Auto scart** (Automatyczne scart).
 4. Nacisnąć ▲ lub ▼, aby wybrać żądaną opcję.
- **AV1**
Wybrać, aby przełączyć TV automatycznie na źródło AV1 po podłączeniu przewodu SCART do złącza AV1.
 - **Power ON SCART (Włączenie po podłączeniu SCART)**
Wybrać, aby włączyć odbiornik TV po

wykryciu sygnału SCART, a gdy nie zostanie wykryty żaden sygnał SCART odbiornik TV przejdzie w tryb czuwania.

- **Off (Wyłączone)**
Wybrać, aby wyłączyć tę funkcję.
5. Nacisnąć ▼, aby wybrać **Store - go right** (Zapisz - przejdź w prawo) i nacisnąć ►, aby save setting (Zapisz ustawienie).

7.13 Ustawienie przerywania obrazu przez USB

Ustawić, aby odbiornik TV automatycznie wykrywał urządzenia USB.

1. Przejdź do **Setup menu** (Menu konfiguracji).
2. Nacisnąć ▼, aby wybrać **USB break-in** (Przerywanie obrazu przez USB).

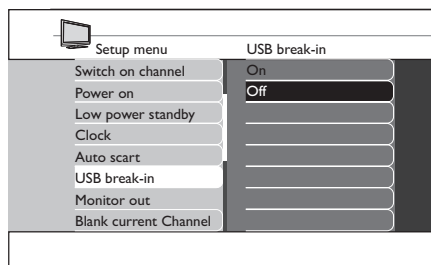

3. Nacisnąć ►, aby przejść do **USB break-in (Przerywanie obrazu przez USB)**.
 4. Nacisnąć ▲ lub ▼, aby wybrać żądaną opcję.
- **On (Włączone)**
Wybrać, aby włączyć automatyczne wykrywanie urządzeń USB „podłącz i korzystaj” (Plug and play).
 - **Off (Wyłączone)**
Wybrać, aby wyłączyć automatyczne wykrywanie urządzeń USB „podłącz i korzystaj” (Plug and play).
5. Nacisnąć ▼, aby wybrać **Store - go right** (Zapisz - przejdź w prawo) i nacisnąć ►, aby save setting (Zapisz ustawienie).

7.14 Wybór wyjścia monitora

Wybrać przekazywanie dźwięku i obrazu z odbiornika TV przez odpowiednie złącze AV.

1. Przejdź do **Setup menu** (Menu konfiguracji).

- Nacisnąć ▼, aby wybrać **Monitor out** (Wyjście monitora).

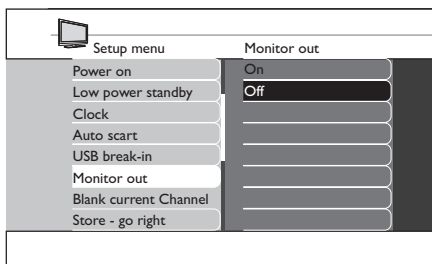

- Nacisnąć ►, aby przejść do **Monitor out** (Wyjście monitora).
- Nacisnąć ▲ lub ▼, aby przełączyć tę funkcję **ON (Włączona)** lub **OFF (Wyłączona)**.
- Nacisnąć ▼, aby wybrać **Store - go right** (Zapisz - przejdź w prawo) i nacisnąć ►, aby save setting (Zapisz ustawienie).

- Nacisnąć ▲ lub ▼, aby przełączyć tę funkcję **ON (Włączona)** lub **OFF (Wyłączona)**.
- Nacisnąć ▼, aby wybrać **Store - go right** (Zapisz - przejdź w prawo) i nacisnąć ►, aby save setting (Zapisz ustawienie).

7.16 Zapisanie ustawień

Wybrać tę opcję wyłącznie, aby zapisać ustawienia.

- Wybrać żądane opcje lub regulacje.
- Nacisnąć ▼, aby wybrać **Store - go right** (Zapisz - przejdź w prawo).

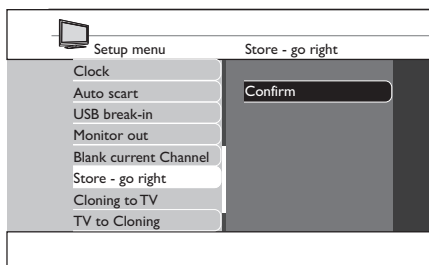

- Nacisnąć ►, aby przejść do **Store - go right** (Zapisz - przejdź w prawo).
- Nacisnąć ►, aby potwierdzić zapisywanie.

7.15 Wybór wyłączenia obrazu bieżącego kanału

Aby wyłączyć tylko wyświetlany obraz na ekranie. Stosowane w przypadku kanałów do transmisji radiowych, muzyki, itp.

- Przejsć do **Setup menu** (Menu konfiguracji).
- Nacisnąć ▼, aby wybrać **Blank current Channel** (Wyłączenie obrazu bieżącego kanału).

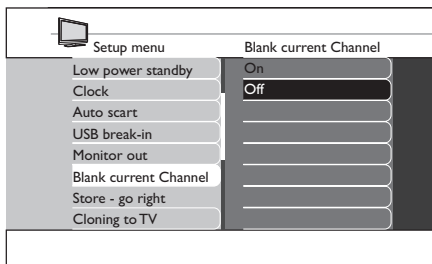

- Nacisnąć ►, aby przejść do **Blank current Channel** (Wyłączenie obrazu bieżącego kanału).

✳️ Wskazówka

Można zapisać wszystkie zmiany jednocześnie po wybraniu ustawień, ale przed opuszczeniem menu.

8 Konfiguracja klonowania

8.1 Z klonowania do TV

Kopiowanie konfiguracji TV z pamięci masowej USB do odbiornika TV.

1. Włożyć pamięć masową USB do gniazda USB znajdującego się z boku odbiornika TV.
2. Przejść do **Setup menu** (Menu konfiguracji).
3. Nacisnąć ▼, aby wybrać **Cloning to TV** (Klonowanie do odbiornika TV).
4. Nacisnąć ►, aby przejść do **Cloning to TV** (Klonowanie do odbiornika TV).
5. Nacisnąć ►, aby załadować dane do odbiornika TV.
Podczas tego procesu kopiowane są pliki klonowania.

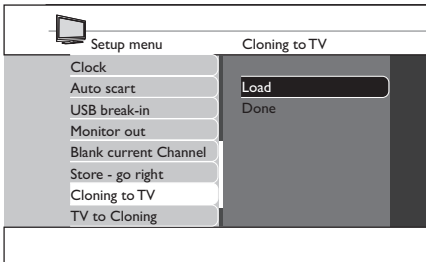

ⓘ Uwaga

- Podczas tego procesu kopiowania nie wolno wyjmować pamięci masowej USB.
 - Wszystkie polecenia pilota zdalnego sterowania i przyciski sterowania na odbiorniku TV są wyłączone.
6. Aby po klonowaniu uaktywnić nowe ustawienia, należy wyłączyć i ponownie włączyć odbiornik TV.

2. Nacisnąć ▼, aby wybrać **TV to Cloning** (odbiornik TV do klonowanie).
3. Nacisnąć ►, aby przejść do **TV to Cloning** (odbiornik TV do klonowanie).
4. Nacisnąć ►, aby załadować dane do pamięci masowej USB.

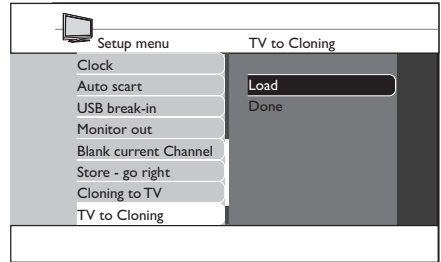

ⓘ Uwaga

- Podczas tego procesu kopiowania nie wolno wyjmować pamięci masowej USB.
 - Wszystkie polecenia pilota zdalnego sterowania i przyciski sterowania na odbiorniku TV są wyłączone.
5. Aby po klonowaniu uaktywnić nowe ustawienia, należy wyłączyć i ponownie włączyć odbiornik TV.

8.2 Z TV do klonowania

Kopiowanie konfiguracji TV z odbiornika TV do pamięci masowej USB.

1. Przejść do **Setup menu** (Menu konfiguracji).

9 Rozwiązywanie problemów

Niniejszy rozdział opisuje często spotykane problemy i podaje możliwości ich rozwiązania.

9.1 Problemy z połączeniami

Odbiornik TV nie łączy się z zewnętrznym urządzeniem interaktywnym:

- Sprawdzić, czy włączono gniazdo karty. W celu uzyskania szczegółowych informacji patrz *Rozdział 4.6.2 Dostęp do usług CAM*.

9.2 Problemy z obrazem

Brak obrazu

- Sprawdzić, czy nie jest włączona funkcja **Blank current channel (Wyłączenie obrazu bieżącego kanału)**. W celu uzyskania szczegółowych informacji patrz *Rozdział 7.16 Wybór wyłączenia obrazu bieżącego kanału*.

9.3 Pozostałe problemy

Na ekranie TV pojawia się litera „F”.

Oznacza to, że odbiornik TV znajduje się obecnie w trybie fabrycznym.

- Należy nacisnąć i przytrzymać przez kilka sekund przycisk **MENU** znajdujący się z boku odbiornika TV. Przywróci to normalną pracę odbiornika TV.

Odbiornik TV nie reaguje w przypadku korzystania z pilota zdalnego sterowania dla gości.

Oznacza to, że tryb wysokiego poziomu bezpieczeństwa został ustawiony na **On (Włączony)**.

- Wybrać **Setup menu** (Menu konfiguracji) > **Remote control** (Pilot zdalnego sterowania). Ustawić **High security mode (Tryb wysokiego poziomu bezpieczeństwa)** na **Off (Wyłączony)**.

Tryb BDS mode nie działa.

- Sprawdzić, czy tryb został włączony. Wyłączyć i ponownie włączyć odbiornik TV w celu aktywacji.

Nie działa pilot zdalnego sterowania

- Sprawdzić, czy baterie są naładowane.
- Sprawdzić, czy pilot zdalnego sterowania nie został zablokowany. W celu uzyskania szczegółowych informacji patrz *Rozdział 7.4 Wybór ustawienia pilota zdalnego sterowania*.

10 Indeks

A

AUDIO

L/P 6

WEJŚCIE 6

Auto scart (Automatyczne przełączanie scart) 21

B

Bezpieczeństwo 4

Blokada Kensington 9

Bok

Elementy sterowania 7

G

Głośność

brzęczyk 21

maksymalna 19

po włączeniu 19

Gwarancja 2

H

HDMI 7

HDMI 1 6

HDMI 2 6

HDMI 3 6

K

Kanał

ręczna instalacja 19

po włączeniu 19

Konfiguracja

menu 16

z pilotem zdalnego sterowania w trybie dla gości 16

z pilotem zdalnego sterowania do konfiguracji 16

Konfiguracja klonowania

z klonowania do TV 23

M

Menu ekranowe (OSD)

wyświetlanie 18

MHEG 13

Moc

po włączeniu 19

tryb czuwania o niskim zużyciu energii 20

wskaźnik 7

Moduł dostępu warunkowego 11

O

Ochrona i konserwacja ekranu 5

P

Pay TV (kanał kodowany)

konfiguracja 18

Pierwsze kroki 9

Pilot zdalnego sterowania 8

baterie 10

czujnik 7

podstawowe użycie 8

opis 13

pilot inteligentny 18

ustawienia 17

wybór pilota 18

zablokowany 17

Podłączenie 10

przewód anteny 10

przewód zasilania 10

Pole elektromagnetyczne (EMF) 2

R

Recykling 5

Rozwiązywanie problemów 24

S

SCART 6

S-VIDEO 6

T

Tryb BDS

konfiguracja 16

TV 9

antena 6

boczne elementy sterowania 7

konfiguracja 15

opis połączeń 6

położenie 9

przygotowanie do usług cyfrowych 11

stojak 9

U

USB 7

PL-26

V

VESA 3

kompatybilny uchwyt ścienny 9

VIDEO 6

W

Ważne informacje 4

Wspólny interfejs 7

Wycisz 13

Wyjście 1 6

Wyjście 2 6

Wyjście 3 6

WYJŚCIE SPDIF 6

Z

Zegar 7

pobieranie godziny 21

strefa czasowa 21

ustawienia 20

wyświetlanie w trybie czuwania 20

wyświetlanie włączone 20

Złącze serwisowe 6