

Manual do utilizador

65PFT6520

PHILIPS

Conteúdos

1 Apresent. do televisor	4
1.1 Philips Android TV	4
1.2 Utilizar aplicações	4
1.3 Jogos	4
1.4 Filmes e programas que não conseguiu ver	4
1.5 Pause TV e gravações	4
1.6 Smartphones e tablets	4
1.7 Redes sociais	5
1.8 3D	5
1.9 Ambilight	5
1.10 Ambilight + Hue	5
1.11 Ligação Bluetooth	5
2 Configurar	7
2.1 Ler instruções de segurança	7
2.2 Suporte para TV e montagem na parede	7
2.3 Sugestões de colocação	7
2.4 Cabo de alimentação	7
2.5 Cabo da antena	8
3 Conectar o seu televisor Android	9
3.1 Rede e Internet	9
3.2 Conta Google	12
3.3 Philips App Gallery	12
4 Ligar dispositivos	14
4.1 Sobre as ligações	14
4.2 CAM com smartcard - CI+	16
4.3 Receptor - Set-top box	17
4.4 Sistema de Cinema em Casa- HTS	18
4.5 Smartphones e tablets	20
4.6 Leitor de discos Blu-Ray	20
4.7 Leitor de DVD	20
4.8 Leitor de DVD	20
4.9 Bluetooth - altifalantes e comandos de jogo	20
4.10 Auscultadores	22
4.11 Consola de jogos	22
4.12 Comando de jogo	23
4.13 Disco rígido USB	23
4.14 Teclado USB	24
4.15 Unidade Flash USB	25
4.16 Câmara fotográfica	25
4.17 Câmara de filmar	25
4.18 Computador	26
5 Ligar e desligar	27
5.1 Ligado ou em modo de espera	27
5.2 Brilho do logótipo Philips	27
5.3 Teclas no TV	27
5.4 Temporizador	27
5.5 Temporizador para desligar	28
6 Telecomando	29
6.1 Vista geral dos botões	29
6.2 Pesquisa por voz	30
6.3 Teclado	31
6.4 Emparelhamento do telecomando	32
6.5 Sensor IV	32
6.6 Pilhas	32
6.7 Limpeza	33
7 Canais	34
7.1 Instalar canais	34
7.2 Listas de canais	34
7.3 Ver canais	35
7.4 Canais favoritos	38
7.5 Texto/Teletexto	39
7.6 TV interactiva	40
8 Guia de TV	42
8.1 Do que necessita	42
8.2 Dados do Guia de TV	42
8.3 Utilizar o guia de TV	42
9 Gravação e Pause TV	44
9.1 Gravação	44
9.2 Pause TV	45
10 Sugestões principais	47
10.1 Sobre as sugestões principais	47
10.2 Agora na TV	47
10.3 TV on Demand	47
10.4 Video On Demand	48
11 Menu inicial	49
11.1 Acerca do menu inicial	49
11.2 Abrir o menu inicial	49
11.3 Procura e pesquisa por voz	49
11.4 Perfil restrito	49
12 Menu de TV	50
12.1 Sobre o menu de TV	50
12.2 Abrir Menu de TV	50
13 Fontes	51
13.1 Mudar para um dispositivo	51
13.2 Opções para uma entrada de TV	51
13.3 Nome e tipo do dispositivo	51
13.4 Jogo ou computador	51
13.5 Voltar a procurar as ligações	52
14 Aplicações	53
14.1 Sobre as aplicações	53
14.2 Google Play	53
14.3 App Gallery	54
14.4 Iniciar ou parar uma aplicação	55
14.5 Bloquear aplicações	55
14.6 Gerir aplicações	56
14.7 Armazenamento	56
15 Jogos	58
15.1 Do que necessita	58
15.2 Comandos de jogo	58
15.3 Jogar	58
15.4 Jogar com ecrã dividido	58
15.5 Definições ideais de jogos	59
16 Internet	60
16.1 Iniciar a Internet	60
16.2 Opções na Internet	60
17 Vídeos, fotografias e música	61
17.1 A partir de uma ligação USB	61
17.2 De um computador ou NAS	61
17.3 A partir de um serviço de armazenamento de nuvem	61
17.4 Reproduzir os seus vídeos	61
17.5 Ver as suas fotografias	62
17.6 Reproduzir a sua música	63
18 Smartphones e tablets	64
18.1 Philips TV Remote App	64
18.2 Google Cast	64
18.3 Miracast	64

18.4	AirPlay	65	30.3	Termos de utilização - Philips App Gallery	110
18.5	MHL	65			
19	Ambilight	67	31	Direitos de autor	111
19.1	Estilo de Ambilight	67	31.1	MHL	111
19.2	Ambilight desligado	67	31.2	HDMI	111
19.3	Definições do Ambilight	67	31.3	Dolby Digital Plus	111
20	3D	68	31.4	DTS Premium Sound™	111
20.1	Do que necessita	68	31.5	Microsoft	111
20.2	Óculos 3D	68	31.6	Wi-Fi Alliance	111
20.3	Ver em 3D	69	31.7	Kensington	112
20.4	Visualização 3D óptima	69	31.8	Outras marcas comerciais	112
20.5	Cuidados a ter com os óculos 3D	69			
20.6	Aviso de saúde	69	Índice remissivo	113	
21	Multi View	71			
21.1	Sobre a Multi View	71			
21.2	Teletexto e televisão	71			
21.3	NetTV e TV	71			
21.4	HDMI e TV	71			
22	Definições	72			
22.1	Imagem	72			
22.2	Som	77			
22.3	Definições do Ambilight	81			
22.4	Definições Eco	83			
22.5	Definições gerais	84			
22.6	Relógio, região e idioma	86			
22.7	Acesso universal	89			
23	Sem fios e redes	92			
23.1	Rede	92			
23.2	Bluetooth	92			
24	Definições Android	93			
25	Instalação de canal	94			
25.1	Instalação de antena/cabo	94			
25.2	Cópia da lista de canais	96			
26	Software	98			
26.1	Actualizar software	98			
26.2	Versão do software	98			
26.3	Software de origem aberta	98			
26.4	Mensagens	99			
27	Especificações	100			
27.1	Ambiental	100			
27.2	Alimentação	100			
27.3	Sistema Operativo	101			
27.4	Recepção	101			
27.5	Tipo de Ecrã	101			
27.6	Resolução de entrada do ecrã	101			
27.7	Dimensões e pesos	101			
27.8	Conectividade	102			
27.9	Som	102			
27.10	Multimédia	102			
28	Ajuda e suporte	103			
28.1	Registar o seu televisor	103			
28.2	Utilizar a ajuda	103			
28.3	Resolução de problemas	103			
28.4	Ajuda online	105			
28.5	Assistência e reparação	105			
29	Segurança e cuidados	107			
29.1	Segurança	107			
29.2	Cuidados com o ecrã	108			
30	Termos de utilização	109			
30.1	Termos de utilização - televisor	109			
30.2	Termos de utilização - televisor inteligente	109			

Apresent. do televisor

Philips Android TV

Este é um Philips Android TV™.

O televisor Android oferece milhares de filmes, programas e jogos a partir do Google Play, YouTube e das suas aplicações favoritas.*

A pesquisa por voz e as recomendações personalizadas significam mais tempo de entretenimento e menos tempo à procura de algo que valha a pena. Com o Google Cast incorporado, pode facilmente transmitir filmes, programas e fotografias a partir do seu Chromebook ou dispositivo Android para o seu televisor.**

Com a Philips TV Remote App no seu smartphone ou tablet, tem os canais de TV na ponta dos seus dedos. Envie uma fotografia para o ecrã grande do televisor ou acompanhe o seu programa de culinária favorito no seu tablet na cozinha. A partir de agora, o seu televisor faz parte do seu mundo móvel.

Ligue o televisor à sua rede doméstica e à Internet.

* O televisor tem de estar ligado à Internet. As subscrições poderão ser obrigatórias para determinados fornecedores de conteúdo.

** Transmissão otimizada apenas para serviços seleccionados. A qualidade de transmissão de outros conteúdos pode variar. Sistemas operativos e dispositivos suportados: Android 2.3 e superior, iOS® 7 e superior, Windows® 7 e superior, Mac OS® 10.7 e superior e Chrome OS (versão 38 ou superior).

Google, Android, Google Play e outras marcas são marcas comerciais da Google Inc. O robot Android é reproduzido ou modificado a partir de trabalho criado e partilhado pela Google e utilizado de acordo com os termos descritos na licença de atribuição Creative Commons 3.0.

<http://creativecommons.org/licenses/by/3.0/legalcode>

Utilizar aplicações

Para o ajudar a começar, estão pré-instaladas algumas Aplicações práticas no seu televisor.

As páginas de aplicações apresentam a colecção de aplicações do seu televisor. Tal como as aplicações no seu smartphone ou tablet, as aplicações no seu televisor disponibilizam funções específicas para uma

experiência de TV mais rica. Aplicações como jogos para TV ou previsões meteorológicas, entre outras. Também pode iniciar uma aplicação de um navegador de Internet, como o Google Chrome, para navegar na Internet.

Para obter mais informações, em Ajuda, prima a tecla colorida **■** Palavras-chave e procure Aplicações.

Jogos

Pode jogar um jogo a partir de uma consola de jogos ligada, um jogo de uma aplicação instalada ou simplesmente um jogo online num website. Pode definir o televisor para as definições ideais para jogos, permitindo uma acção rápida e reactiva.

Filmes e programas que não conseguiu ver

Para o aluguer de vídeos, não precisa de sair de casa.

Abra o Video on Demand e obtenha os últimos filmes directamente no seu televisor. Abra a aplicação da loja de vídeo, crie a sua conta pessoal, seleccione o filme e comece a reproduzi-lo.

O Video on Demand está disponível em países seleccionados.

Para obter mais informações, em Ajuda, prima a tecla colorida **■** Palavras-chave e procure Video on Demand.

Pause TV e gravações

Se ligar um disco rígido USB, pode colocar em pausa e gravar uma emissão de um canal de televisão digital.

Coloque o seu televisor em pausa e atenda aquele telefonema urgente ou faça um intervalo durante um jogo, enquanto o televisor guarda a emissão no disco rígido USB. Pode voltar a ver mais tarde.

Se tiver um disco rígido USB ligado, também pode gravar emissões digitais. Pode gravar enquanto está a ver um programa ou pode programar a gravação de um programa que será exibido mais tarde.

Para obter mais informações, em Ajuda, prima a tecla colorida **■** Palavras-chave e procure Pause TV ou Gravação.

1.6

Smartphones e tablets

A nova Philips TV Remote App é o seu novo companheiro de TV.

A TV Remote App no seu smartphone ou tablet permite-lhe comandar o conteúdo multimédia à sua volta. Envie fotografias, música ou vídeos para o ecrã grande do seu televisor ou assista a qualquer um dos seus canais de TV em directo no seu tablet ou telemóvel. Abra o Guia de TV e programe uma gravação para amanhã. O seu televisor cumprirá a tarefa em casa. Ligue o Ambilight+hue e defina os efeitos de cor mais acolhedores para a sua sala de estar. Com a TV Remote App, o controlo está nas suas mãos. Também pode simplesmente diminuir o volume do televisor.

Transfira já hoje a Philips TV Remote App da sua loja de aplicações favorita.

É gratuita.

A Philips TV Remote App está disponível para iOS e Android.

1.7

Redes sociais

Não precisa de se levantar para ver as mensagens dos seus amigos no computador.

Neste televisor, recebe as mensagens da sua rede social no ecrã do seu televisor. Pode enviar uma mensagem de resposta a partir do seu sofá.

Para obter mais informações, em **Ajuda**, prima a tecla colorida  **Palavras-chave** e procure **Aplicações**.

1.8

3D

O seu novo televisor é um televisor 3D.

Desfrute da experiência envolvente de assistir a um filme em 3D. Reproduza um filme em 3D no seu leitor Blu-ray ou alugue um filme 3D numa loja de vídeo a partir do Video on Demand no menu inicial.

O televisor utiliza a tecnologia Active 3D para apresentar o 3D na sua resolução total.

Para obter mais informações, em **Ajuda**, prima a tecla colorida  **Palavras-chave** e procure **3D**.

1.9

Ambilight

Ambilight é a função mais elegante e exclusiva do seu novo televisor Philips.

Trata-se de um brilho subtil de luz colorida que é projectado da parte atrás do ecrã, melhorando a sua experiência visual. Com o Ambilight, os olhos descontraem, mas a sua mente fica completamente absorvida pelo que vê.

Com o **Ambilight+hue**, pode aumentar ainda mais as possibilidades do Ambilight. Apresentamos as lâmpadas de controlo sem fios **Philips Hue***. Todas são configuráveis para preencher a divisão com as cores que se adequam ao que é apresentado no televisor.

Quando desligar o Ambilight, irá sentir a sua falta.

* Disponíveis em separado.

1.10

Ambilight + Hue

O seu televisor Ambilight

A tecnologia Ambilight exclusiva da Philips vai muito além do que é normal. Não só faz com que o seu ecrã pareça muito maior, como também torna a experiência de visualização mais envolvente, projectando um brilho extra amplo sobre a parede a partir das laterais do seu televisor. A cor, a vibração e a emoção ultrapassam o ecrã e inundam a divisão, trazendo com elas uma experiência de visualização mais emocionante, intensa e envolvente.

Ambilight + Hue

Preencha o seu espaço e a sua vida com o fascínio do Ambilight. O Ambilight + hue* permite alargar a experiência do Ambilight a toda a divisão.

Com o **Ambilight+hue**, pode aumentar ainda mais as possibilidades do Ambilight. Apresentamos as lâmpadas de controlo sem fios **Philips Hue***. Todas são configuráveis para preencher a divisão com as cores que se adequam ao que é apresentado no televisor.

O seu televisor Ambilight e as lâmpadas hue "comunicam" sem fios entre si, envolvendo-o na emoção, energia e cor do Ambilight.

*Kit hue disponível em separado.

Ligação Bluetooth

O seu televisor dispõe da tecnologia **Bluetooth**.

Pode ligar altifalantes sem fios extra ou uns auscultadores sem fios. Não necessita de cabos de ligação, o emparelhamento entre o seu dispositivo e o televisor é suficiente.

Para obter mais informações, em **Ajuda**, prima a tecla colorida  **Palavras-chave** e procure **Bluetooth** ou **Altifalantes sem fios**.

Configurar

2.1

Ler instruções de segurança

Leia primeiro as instruções de segurança antes de utilizar o televisor.

Para ler as instruções, em Ajuda, prima a tecla colorida **Palavras-chave** e procure Instruções de segurança.

2.2

Suporte para TV e montagem na parede

Suporte para TV

Pode consultar as instruções de montagem do suporte para TV no Manual de início rápido fornecido com o televisor. Se tiver perdido este guia, pode transferi-lo em www.philips.com.

Utilize o número de modelo do televisor para procurar o Guia de início rápido para transferência.

Montagem em parede

O seu televisor também está preparado para um suporte de parede em conformidade com as normas VESA (vendido em separado).

Utilize o seguinte código VESA ao comprar o suporte de parede. . .

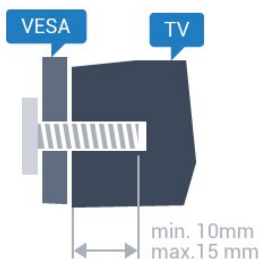

- 32PFx6500
- VESA MIS-F 100x100, M4
- 40PFx6510,
- 40PFx6540, 40PFx6550, 40PFx6560, 40PFx6580
- VESA MIS-F 200x200, M4
- 50PFx6510,
- 50PFx6540, 50PFx6550, 50PFx6560, 50PFx6580
- VESA MIS-F 400x200, M6
- 55PFx6510,
- 55PFx6540, 55PFx6550, 55PFx6560, 55PFx6580
- VESA MIS-F 400x200, M6
- 65PFx6520

VESA MIS-F 400x400, M6

Preparação

Primeiro, retire as 4 tampas roscadas em plástico dos casquilhos roscados na parte posterior do televisor. Assegure-se de que os parafusos metálicos para montar o televisor no suporte em conformidade com a norma VESA são introduzidos a cerca de 10 mm de profundidade nos casquilhos roscados do televisor.

Atenção

A montagem do televisor na parede requer conhecimentos especializados e deverá ser efectuada apenas por pessoal qualificado. O suporte de parede para TV deverá estar em conformidade com as normas de segurança aplicáveis ao peso do televisor. Leia também as precauções de segurança antes de posicionar o televisor.

A TP Vision Europe B.V. não será considerada responsável pela montagem incorrecta ou por uma montagem que resulte em acidentes ou ferimentos.

2.3

Sugestões de colocação

- Coloque o televisor num local onde a luz do sol não incida directamente no ecrã.
- Reduza a luminosidade na divisão para obter o melhor efeito Ambilight.
- Coloque o televisor a uma distância máxima de 15 cm da parede.
- A distância ideal para ver televisão corresponde a 3 vezes o tamanho do ecrã na diagonal. Na posição sentada, os seus olhos deverão encontrar-se ao nível da parte central do ecrã.



2.4

Cabo de alimentação

- Ligue o cabo de alimentação à tomada POWER na parte posterior do televisor.
- Assegure-se de que o cabo de alimentação está ligado com firmeza à tomada.
- Certifique-se de que a ficha de alimentação, na tomada eléctrica, está sempre acessível.
- Quando desligar o cabo de alimentação, puxe sempre pela ficha e nunca pelo cabo.

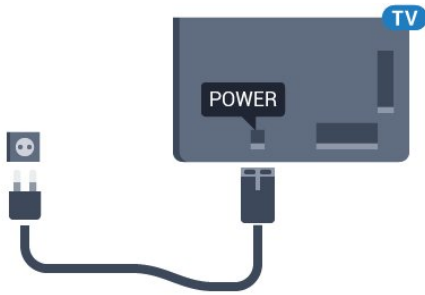

Embora o televisor consuma muito pouca energia no modo de espera, é aconselhável desligá-lo da tomada eléctrica se não pretender utilizá-lo durante um longo período de tempo, para economizar energia.

Para obter mais informações, em **Ajuda**, prima a tecla colorida **—** **Palavras-chave** e procure **Ligar** para obter mais informações sobre ligar ou desligar o televisor.

2.5

Cabo da antena

Ligue com firmeza a ficha da antena à tomada **Antena** na parte posterior do televisor.

Pode ligar a sua própria antena ou um sinal de antena de um sistema de distribuição de antenas. Utilize um cabo coaxial de antena de 75 Ohm com conector RF IEC.

Utilize esta ligação de antena para sinais de entrada DVB-T e DVB-C.

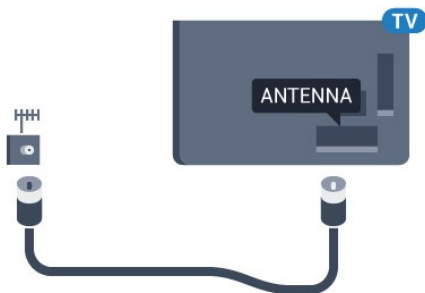

Conectar o seu televisor Android

Rede e Internet

Rede doméstica

Para tirar partido de todas as capacidades do seu Philips Android TV, o seu televisor tem de estar ligado à Internet.

Ligue o televisor a uma rede doméstica com uma ligação à Internet de alta velocidade. Pode estabelecer uma ligação com ou sem fios entre o seu televisor e o router de rede.

Ligar à rede

Ligação sem fios

Do que necessita

Para ligar o televisor à Internet sem fios, precisa de um router Wi-Fi com uma ligação à Internet.

Utilize uma ligação à Internet (banda larga) de alta velocidade.



Efectuar a ligação

Sem fios

Para estabelecer uma ligação sem fios...

- 1 - Prima , seleccione **Todas as definições** e prima **OK**.
- 2 - Seleccione **Sem fios e redes** e prima **▶** (direito) para aceder ao menu.
- 3 - Seleccione **Com fios ou Wi-Fi > Ligar à rede** e prima **OK**.
- 4 - Seleccione **Sem fios** e prima **OK**.
- 5 - Na lista de redes encontradas, clique na sua rede sem fios. Se a sua rede não aparecer na lista, significa

- que o nome da rede está oculto (desligou a transmissão SSID do router). Seleccione **Adicionar uma rede nova** para introduzir o nome da rede.
- 6 - Dependendo do tipo de router, introduza a sua chave de encriptação - WEP, WPA ou WPA2. Se já tiver introduzido a chave de encriptação para esta rede, pode seleccionar **OK** para estabelecer a ligação de imediato.
 - 7 - Se a ligação for estabelecida, é apresentada uma mensagem.

WPS

Se o seu router tiver WPS, pode ligar directamente ao router sem pesquisar redes. Se existirem dispositivos na sua rede sem fios que utilizem o sistema WEP de encriptação de segurança, não pode utilizar o WPS.

- 1 - Prima , seleccione **Todas as definições** e prima **OK**.
- 2 - Seleccione **Sem fios e redes** e prima **▶** (direito) para aceder ao menu.
- 3 - Seleccione **Com fios ou Wi-Fi > Ligar à rede** e prima **OK**.
- 4 - Seleccione **WPS** e prima **OK**.
- 5 - Vá ao router, prima o botão WPS e volte ao televisor, num intervalo de 2 minutos.
- 6 - Clique em **Ligar** para estabelecer a ligação.
- 7 - Se a ligação for estabelecida, é apresentada uma mensagem.

WPS com código PIN

Se o seu router tiver WPS com um código PIN, pode ligar directamente ao router sem pesquisar redes. Se existirem dispositivos na sua rede sem fios que utilizem o sistema WEP de encriptação de segurança, não pode utilizar o WPS.

- 1 - Prima , seleccione **Todas as definições** e prima **OK**.
- 2 - Seleccione **Sem fios e redes** e prima **▶** (direito) para aceder ao menu.
- 3 - Seleccione **Com fios ou Wi-Fi > Ligar à rede** e prima **OK**.
- 4 - Seleccione **WPS com código PIN** e prima **OK**.
- 5 - Anote o código PIN de 8 dígitos apresentado no ecrã e introduza-o no software do router no seu PC. Consulte o manual do router para saber onde deve introduzir o código PIN no software do router.
- 6 - Clique em **Ligar** para estabelecer a ligação.
- 7 - Se a ligação for estabelecida, é apresentada uma mensagem.

Problemas

Rede sem fios não encontrada ou com interferência.

- Os microondas, telefones DECT ou outros dispositivos Wi-Fi 802.11b/g/n nas proximidades podem perturbar a rede sem fios.
- Certifique-se de que as firewalls na sua rede permitem acesso à ligação sem fios do televisor.
- Se a rede sem fios não funcionar correctamente em sua casa, experimente instalar a rede com fios.

A Internet não funciona

- Se a ligação ao router estiver OK, verifique a ligação do router à Internet.

O computador e a ligação à Internet estão lentos

- Consulte o manual do utilizador do router sem fios relativamente ao alcance no interior, à velocidade de transferência e a outros factores que afectem a qualidade do sinal.
- Utilize uma ligação à Internet de alta velocidade (banda larga) para o seu router.

DHCP

- Se a ligação falhar, pode verificar as definições DHCP (Dynamic Host Configuration Protocol) do router. O DHCP deve estar activado.

Ligação com fios

Do que necessita

Para ligar o televisor à Internet, necessita de um router de rede com uma ligação à Internet. Utilize uma ligação à Internet (banda larga) de alta velocidade.

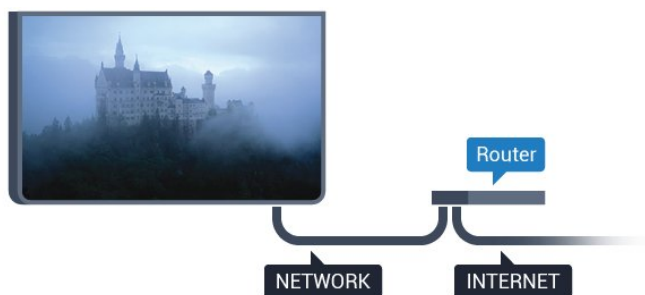

Efectuar a ligação

Para estabelecer uma ligação com fios...

- 1 - Ligue o router ao televisor com um cabo de rede (cabo Ethernet**).
- 2 - Certifique-se de que o router está ligado.
- 3 - Prima **⚙**, seleccione **Todas as definições** e prima **OK**.
- 4 - Seleccione **Sem fios e redes** e prima **➤** (direito) para aceder ao menu.
- 5 - Seleccione **Com fios ou Wi-Fi** > **Ligar à rede** e

prima **OK**.

6 - Seleccione **Com fios** e prima **OK**. O televisor procura continuamente a ligação de rede.

7 - Se a ligação for estabelecida, é apresentada uma mensagem.

Se a ligação falhar, pode verificar as definições DHCP do router. O DHCP deve estar activado.

**Para cumprir com as normas CEM, utilize um cabo Ethernet FTP Cat. 5E blindado.

Definições de rede

Ver as definições de rede

Pode ver todas as definições de rede actuais aqui. O endereço de IP e MAC, a intensidade do sinal, a velocidade, o método de encriptação, etc.

Para ver as definições de rede actuais...

- 1 - Prima **⚙**, seleccione **Todas as definições** e prima **OK**.
- 2 - Seleccione **Sem fios e redes** e prima **➤** (direito) para aceder ao menu.
- 3 - Seleccione **Com fios ou Wi-Fi** > **Ver definições de rede** e prima **OK**.
- 4 - Prima **◀** (esquerdo) repetidamente, se necessário, para fechar o menu.

Configuração de rede

Se tiver conhecimentos mais aprofundados e quiser instalar a sua rede com um endereço de IP estático, defina o televisor para **IP estático**.

Para definir o televisor para IP estático...

- 1 - Prima **⚙**, seleccione **Todas as definições** e prima **OK**.
- 2 - Seleccione **Sem fios e redes** e prima **➤** (direito) para aceder ao menu.
- 3 - Seleccione **Com fios ou Wi-Fi** > **Configuração de rede** e prima **OK**.
- 4 - Seleccione **IP estático** e prima **OK** para activar **Configuração de IP estático**.
- 5 - Seleccione **Configuração de IP estático** e configure a ligação.
- 6 - Pode definir o número para o **Endereço IP**, **Máscara de rede**, **Gateway**, **DNS 1** ou **DNS 2**.
- 7 - Prima **◀** (esquerdo) repetidamente, se necessário, para fechar o menu.

Ligar com Wi-Fi (WoWLAN)

Pode ligar este televisor a partir do seu smartphone ou tablet se o televisor estiver em modo de espera. A definição **Ligar com Wi-Fi (WoWLAN)** tem de estar activada.

Para activar a opção WoWLAN...

- 1 - Prima , seleccione **Todas as definições** e prima **OK**.
- 2 - Seleccione **Sem fios e redes** e prima **▶** (direito) para aceder ao menu.
- 3 - Seleccione **Com fios ou Wi-Fi > Ligar com Wi-Fi (WoWLAN)** e prima **OK**.
- 4 - Seleccione **Ligado** e prima **OK**.
- 5 - Prima **◀** (esquerdo) repetidamente, se necessário, para fechar o menu.

Ligar o Wi-Fi

Pode ligar ou desligar o Wi-Fi no seu televisor.

Para ligar o Wi-Fi...

- 1 - Prima , seleccione **Todas as definições** e prima **OK**.
- 2 - Seleccione **Sem fios e redes** e prima **▶** (direito) para aceder ao menu.
- 3 - Seleccione **Com fios ou Wi-Fi > Wi-Fi ligado/desligado** e prima **OK**.
- 4 - Seleccione **Ligado** e prima **OK**.
- 5 - Prima **◀** (esquerdo) repetidamente, se necessário, para fechar o menu.

Digital Media Renderer - DMR

Se os seus ficheiros multimédia não forem reproduzidos no seu televisor, assegure-se de que o Digital Media Renderer está activado. O DMR está activado por predefinição de fábrica.

Para ligar o DMR...

- 1 - Prima , seleccione **Todas as definições** e prima **OK**.
- 2 - Seleccione **Sem fios e redes** e prima **▶** (direito) para aceder ao menu.
- 3 - Seleccione **Com fios ou Wi-Fi > Digital Media Renderer - DMR** e prima **OK**.
- 4 - Seleccione **Ligado** e prima **OK**.
- 5 - Prima **◀** (esquerdo) repetidamente, se necessário, para fechar o menu.

Ligar o Wi-Fi Miracast

Active o Wi-Fi Miracast para partilhar o ecrã do seu smartphone, tablet ou computador no televisor.

Para ligar o Miracast...

- 1 - Prima , seleccione **Todas as definições** e prima **OK**.
- 2 - Seleccione **Sem fios e redes** e prima **▶** (direito) para aceder ao menu.
- 3 - Seleccione **Com fios ou Wi-Fi > Wi-Fi Miracast** e prima **OK**.
- 4 - Seleccione **Ligado** e prima **OK**.

5 - Prima **◀** (esquerdo) repetidamente, se necessário, para fechar o menu.

Para obter mais informações, em **Ajuda**, prima a tecla colorida  **Palavras-chave** e procure **Miracast™**, ligar.

Apagar ligação do Wi-Fi Miracast

Limpar a lista dos dispositivos conectados e bloqueados utilizados com o Miracast.

Para apagar as ligações do Miracast...

- 1 - Prima , seleccione **Todas as definições** e prima **OK**.
- 2 - Seleccione **Sem fios e redes** e prima **▶** (direito) para aceder ao menu.
- 3 - Seleccione **Com fios ou Wi-Fi > Ligações Wi-Fi Miracast** e prima **OK**.
- 4 - Seleccione **Apagar tudo** e prima **OK**.
- 5 - Prima **◀** (esquerdo) repetidamente, se necessário, para fechar o menu.

Smart Screen Wi-Fi

Para assistir a canais de TV digitais no seu smartphone ou tablet com a Philips TV Remote App, tem de ligar o Wi-Fi Smart Screen. Alguns canais codificados poderão não estar disponíveis no seu dispositivo móvel.



Para ligar o Wi-Fi Smart Screen...

- 1 - Prima , seleccione **Todas as definições** e prima **OK**.
- 2 - Seleccione **Sem fios e redes** e prima **▶** (direito) para aceder ao menu.
- 3 - Seleccione **Com fios ou Wi-Fi > Wi-Fi Smart Screen** e prima **OK**.
- 4 - Seleccione **Ligado** e prima **OK**.
- 5 - Prima **◀** (esquerdo) repetidamente, se necessário, para fechar o menu.

Nome de rede do televisor

Se tiver mais do que um televisor na rede doméstica, pode atribuir um nome único ao televisor.

Para alterar o nome do televisor...

- 1 - Prima , seleccione **Todas as definições** e prima **OK**.
- 2 - Seleccione **Sem fios e redes** e prima **▶** (direito) para aceder ao menu.
- 3 - Seleccione **Com fios ou Wi-Fi > Nome de rede do televisor** e prima **OK**.
- 4 - Introduza o nome com o teclado no ecrã ou o teclado do telecomando (se disponível).
- 5 - Seleccione  para confirmar a alteração.
- 6 - Prima **◀** (esquerdo) repetidamente, se

necessário, para fechar o menu.

Limpar memória da Internet

A opção **Limpar memória da Internet** permite-lhe apagar todos os ficheiros de Internet e inícios de sessão armazenados no seu televisor, como palavras-passe, cookies e histórico.

Para limpar a memória da Internet...

- 1 - Prima , seleccione **Todas as definições** e prima **OK**.
- 2 - Seleccione **Sem fios e redes** e prima **▶** (direito) para aceder ao menu.
- 3 - Seleccione **Com fios ou Wi-Fi > Limpar memória da Internet** e prima **OK**.
- 4 - Seleccione **OK** para confirmar.
- 5 - Prima **◀** (esquerdo) repetidamente, se necessário, para fechar o menu.

Partilha de ficheiros

O televisor pode ser ligado a outros dispositivos da sua rede sem fios, como um computador ou um smartphone. Pode utilizar um computador com Microsoft Windows ou Apple OS X.

Neste televisor pode abrir fotografias, músicas e vídeos guardados no seu computador.

3.2

Conta Google

Iniciar sessão

Para tirar partido de todas as capacidades do Philips Android TV, pode iniciar sessão no Google através da sua conta Google.

Ao iniciar sessão, poderá jogar os seus jogos favoritos tanto no telefone e no tablet, como no televisor. Também terá acesso a recomendações personalizadas de vídeos e música no ecrã inicial do seu televisor e ainda poderá aceder ao YouTube, Google Play e outras aplicações.

Iniciar sessão

Utilize a **conta Google** que já possui para iniciar sessão no Google no seu televisor. Uma conta Google é constituída por um endereço de correio electrónico e uma palavra-passe. Se ainda não tiver uma conta Google, utilize o seu computador ou tablet para criar uma (em accounts.google.com). Para jogar jogos com o Google Play, tem de ter um perfil Google+. Se não iniciar sessão durante a primeira instalação do televisor, pode sempre iniciar sessão mais tarde.

Para iniciar sessão depois de ter instalado o televisor...

- 1 - Prima , seleccione **Todas as definições** e prima **OK**.
- 2 - Seleccione **Definições Android** e prima **OK**.
- 3 - Prima **▼** (baixo) e seleccione **Pessoal > Adicionar conta** e prima **OK**.
- 4 - Prima **OK** em **SIGN IN**.
- 5 - Com o teclado do telecomando, introduza o seu endereço de correio electrónico e prima a tecla **OK** pequena do lado direito do teclado.
- 6 - Introduza a sua palavra-passe e prima a mesma tecla **OK** pequena.
- 7 - Prima **◀** (esquerdo) repetidamente, se necessário, para fechar o menu.

Se pretender iniciar sessão com outra conta Google, primeiro termine sessão e, em seguida, inicie sessão com a outra conta.

Definições Android

Pode definir ou visualizar várias definições ou informações específicas do Android. Pode encontrar a lista de aplicações instaladas no seu televisor e o espaço de armazenamento de que estas necessitam. Pode definir o idioma que pretende utilizar com a pesquisa por voz. Pode configurar o teclado no ecrã ou permitir que as aplicações utilizem a sua localização. Explore as diferentes definições do Android. Pode aceder a www.support.google.com/androidtv para obter mais informações sobre estas definições.

Para abrir estas definições...

- 1 - Prima , seleccione **Todas as definições** e prima **OK**.
- 2 - Seleccione **Definições Android** e prima **OK**.
- 3 - Explore as diferentes definições do Android.
- 4 - Prima **◀ BACK**, se necessário, para fechar o menu.

3.3

Philips App Gallery

Aplicações Philips

Ligue o televisor à Internet para desfrutar das aplicações seleccionadas pela Philips. Estas aplicações foram especialmente concebidas para o televisor. A **Philips App Gallery** oferece uma grande diversidade de aplicações. Em alguns países, pode instalar aplicações de uma loja de vídeo local ou aplicações de emissoras de televisão no seu país. Estas últimas podem oferecer serviços de Catch-Up TV.



A colecção de aplicações da Philips App Gallery pode ser diferente consoante o país ou a região.

Algumas aplicações da App Gallery foram pré-instaladas no seu televisor. Para instalar outras aplicações a partir da App Gallery, ser-lhe-á pedido que concorde com os termos de utilização. Pode configurar as definições de privacidade de acordo com as suas preferências.

Termos de utilização

Para instalar e utilizar as aplicações da Philips App Gallery, tem de concordar com os termos de utilização. Se não concordar com estes termos durante a primeira instalação do televisor, pode sempre concordar com estas mais tarde. No momento em que concorda com os termos de utilização, algumas aplicações ficarão imediatamente disponíveis e pode navegar na Philips App Gallery para instalar outras aplicações.

Para concordar com os termos de utilização depois de efectuar a instalação do televisor...



- 1 - Prima  HOME e seleccione **Família Philips > App Gallery** e prima OK para abrir a App Gallery.
- 2 - Pode seleccionar **Termos de utilização** e, em seguida, premir OK para ler.
- 3 - Seleccione **Aceitar** e prima OK. Não pode anular esta aprovação.
- 4 - Prima  BACK para fechar o menu.

Definições de privacidade

Pode configurar algumas definições de privacidade para as aplicações da Philips App Gallery.

- Pode permitir que as estatísticas técnicas sejam enviadas para a Philips.
- Pode permitir recomendações pessoais.
- Pode permitir cookies.
- Pode activar o Bloqueio infantil para aplicações classificadas como para maiores de 18 anos.

Para configurar as definições de privacidade da Philips App Gallery...

- 1 - Prima  HOME e seleccione **Família Philips > App Gallery** e prima OK para abrir a App Gallery.
- 2 - Pode seleccionar **Política de privacidade** e, em seguida, premir OK para ler.
- 3 - Seleccione **Aceitar** e prima OK. Não pode anular esta aprovação.
- 4 - Prima  BACK para fechar o menu.

Ligar dispositivos

4.1

Sobre as ligações

Guia de conectividade

Ligue sempre um dispositivo ao televisor com a ligação de maior qualidade disponível. Utilize também cabos de boa qualidade para garantir uma boa transferência da imagem e do som.

Quando liga um dispositivo, o televisor reconhece o seu tipo e atribui a cada dispositivo uma designação de tipo correcta. Pode alterar a designação de tipo se desejar. Se estiver definida uma designação de tipo correcta para um dispositivo, o televisor activa automaticamente as definições de TV ideais, quando muda para este dispositivo no menu Fontes.

Se precisar de ajuda para ligar vários dispositivos ao televisor, pode visitar o guia de conectividade para televisores da Philips. O guia fornece informações sobre como ligar e que cabos utilizar.

Visite www.connectivityguide.philips.com

Porta da antena

Se tiver uma set-top box (um receptor digital) ou um gravador, ligue os cabos da antena de modo a que o sinal da antena passe primeiro pela set-top box e/ou pelo gravador antes de entrar no televisor. Assim, a antena e a set-top box podem enviar possíveis canais adicionais para o gravador gravar.

Portas HDMI

Qualidade HDMI

Uma ligação HDMI oferece a melhor qualidade de imagem e de som. Um único cabo combina os sinais de vídeo e áudio. Utilize um cabo HDMI para o sinal de televisão.

Para garantir a transferência com a melhor qualidade do sinal, utilize um cabo HDMI de alta velocidade que não tenha mais de 5 m de comprimento.

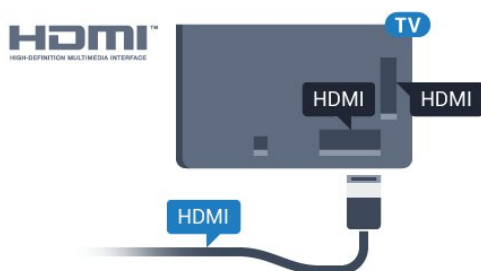

Protecção contra cópia

Os cabos HDMI suportam HDCP (High-bandwidth Digital Content Protection - Protecção de conteúdos digitais de banda larga). HDCP é um sinal de protecção de cópia que previne a cópia de conteúdos de um disco DVD ou disco Blu-ray. Também referida como DRM (Digital Rights Management).

HDMI ARC

Todas as ligações HDMI do televisor têm HDMI ARC (Audio Return Channel).

Se o dispositivo, normalmente um sistema de cinema em casa, também tiver uma ligação HDMI ARC, ligue-o a uma das entradas HDMI deste televisor. Com a ligação HDMI ARC, não precisa de ligar o cabo áudio adicional que envia o som da imagem do televisor para o sistema de cinema em casa. A ligação HDMI ARC combina ambos os sinais.

Pode utilizar qualquer ligação HDMI neste televisor para ligar o sistema de cinema em casa. No entanto, a ARC está disponível apenas para 1 dispositivo/ligação de cada vez.

HDMI MHL

Com HDMI MHL, pode enviar o que vê no seu smartphone ou tablet Android para um ecrã do televisor.

A ligação HDMI 4 neste televisor incorpora a MHL 2.0 (Ligação móvel de alta definição).

Esta ligação com fios oferece grande estabilidade e banda larga, tempo de espera reduzido, nenhuma interferência na ligação sem fios e reprodução de som de boa qualidade. Para além disso, a ligação MHL irá carregar a bateria do seu smartphone ou tablet. Apesar de ligado, o seu dispositivo móvel não será carregado enquanto o televisor se encontrar no modo de espera.

Informe-se sobre qual o cabo MHL passivo mais adequado para o seu dispositivo móvel. Em particular, com o conector HDMI numa parte lateral do televisor, qual o tipo de conector de que necessita para estabelecer ligação com o seu smartphone ou tablet.

MHL, Mobile High-Definition Link e o logótipo MHL Logo são marcas comerciais ou marcas comerciais registadas da MHL, LLC.

HDMI CEC - EasyLink

EasyLink

Uma ligação HDMI oferece a melhor qualidade de imagem e de som. Um único cabo combina os sinais de vídeo e áudio. Utilize um cabo HDMI para sinais de televisão HD (Alta Definição). Para garantir a transferência com a melhor qualidade do sinal, utilize um cabo HDMI de alta velocidade que não tenha mais de 5 m de comprimento.

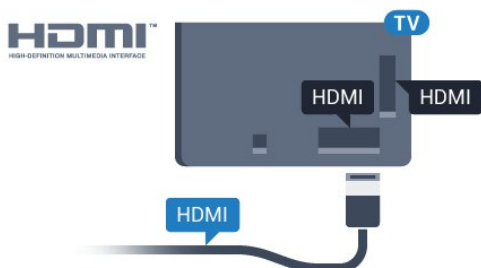

EasyLink HDMI CEC

Se os seus dispositivos estiverem ligados através de HDMI e tiverem EasyLink, pode controlá-los com o telecomando do televisor. O EasyLink HDMI CEC tem de estar ligado no televisor e no dispositivo ligado.

O EasyLink permite-lhe utilizar o telecomando do televisor para controlar um dispositivo ligado. O EasyLink usa a ligação HDMI CEC (Consumer Electronics Control - controlo de electrónica de consumo) para comunicar com os dispositivos ligados. Os dispositivos têm de ser compatíveis com HDMI CEC e têm de estar ligados com uma ligação HDMI.

Configuração EasyLink

O televisor é fornecido com o EasyLink activado. Certifique-se de que todas as definições HDMI CEC estão devidamente configuradas nos dispositivos EasyLink ligados. A EasyLink poderá não funcionar com dispositivos de outras marcas.

HDMI CEC noutras marcas

A funcionalidade HDMI CEC tem nomes diferentes em marcas diferentes. Alguns exemplos: Anynet, Aquos Link, Bravia Theatre Sync, Kuro Link, Simplink e Viera Link. Nem todas as marcas são totalmente compatíveis com EasyLink.

Os nomes das marcas HDMI CEC indicados a título exemplificativo são propriedade dos respectivos fabricantes.

Operar dispositivos

Para controlar um dispositivo ligado por HDMI e configurá-lo com o EasyLink, seleccione o dispositivo ou a sua actividade, na lista de ligações do televisor. Prima **SOURCES**, seleccione um dispositivo ligado

a uma ligação HDMI e prima **OK**.

Depois de seleccionar o dispositivo, o telecomando do televisor consegue controlá-lo. No entanto, os botões **HOME** e **OPTIONS**, bem como outros botões do televisor, não são transmitidos para o dispositivo.

Se o botão de que necessita não se encontrar no telecomando do televisor, pode seleccioná-lo no menu Opções.

Prima **OPTIONS** e seleccione **Controlos** na barra de menu. No ecrã, seleccione o botão do dispositivo de que necessita e prima **OK**.

Alguns botões de dispositivos específicos podem não estar disponíveis no menu Controlos.

Apenas os dispositivos que suportam a função de **Telecomando EasyLink** respondem ao telecomando do televisor.

Ligar ou desligar o EasyLink

Pode ligar ou desligar o EasyLink. O televisor é fornecido com as definições EasyLink activadas.

Para desactivar o EasyLink completamente...

- 1 - Prima **⚙️**, seleccione **Todas as definições** e prima **OK**.
- 2 - Seleccione **Definições gerais** e prima **➤** (direito) para aceder ao menu.
- 3 - Seleccione **EasyLink**, prima **➤** (direito) e seleccione **EasyLink** mais uma vez.
- 4 - Seleccione **Desligado**.
- 5 - Prima **⬅️** (esquerdo) repetidamente, se necessário, para fechar o menu.

Telecomando EasyLink

Se quiser que os dispositivos comuniquem, mas não quiser controlá-los com o telecomando do televisor, pode desligar o telecomando EasyLink separadamente.

Para ligar ou desligar o telecomando EasyLink...

- 1 - Prima **⚙️**, seleccione **Todas as definições** e prima **OK**.
- 2 - Seleccione **Definições gerais** e prima **➤** (direito) para aceder ao menu.
- 3 - Seleccione **EasyLink > Telecomando EasyLink** e prima **OK**.
- 4 - Seleccione **Ligado** ou **Desligado** e prima **OK**.
- 5 - Prima **⬅️** (esquerdo) repetidamente, se necessário, para fechar o menu.

DVI para HDMI

Se ainda possuir um dispositivo que tem apenas uma ligação DVI, pode ligar o dispositivo a qualquer ligação HDMI com um adaptador de DVI para HDMI.

Utilize um adaptador DVI para HDMI se o seu dispositivo tiver apenas uma ligação DVI. Utilize uma das ligações HDMI e adicione um cabo Audio L/R (minificha de 3,5 mm) à entrada de áudio para o som, na parte posterior do televisor.

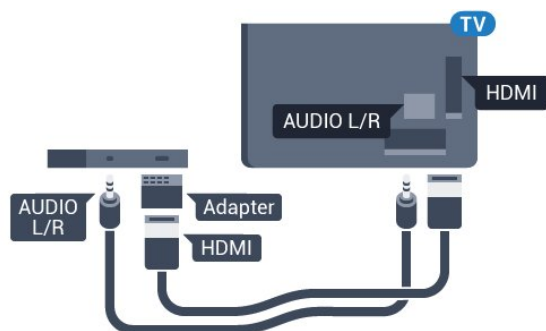

Protecção contra cópia

Os cabos DVI e HDMI suportam HDCP (High-bandwidth Digital Contents Protection - Protecção de conteúdos digitais de banda larga). HDCP é um sinal de protecção de cópia que previne a cópia de conteúdos de um disco DVD ou disco Blu-ray. Também referida como DRM (Digital Rights Management).

Y Pb Pr - componente

A ligação Vídeo componente Y Pb Pr é uma ligação de alta qualidade.

A ligação YPbPr pode ser usada para sinais de televisão HD (Alta definição). Para além dos sinais Y, Pb e Pr, adicione os sinais áudio da esquerda e da direita para o som.

Faça corresponder as cores do conector YPbPr (verde, azul, vermelho) com as fichas do cabo. Utilize um cabo cinch de Audio L/R se o seu dispositivo também tiver som.

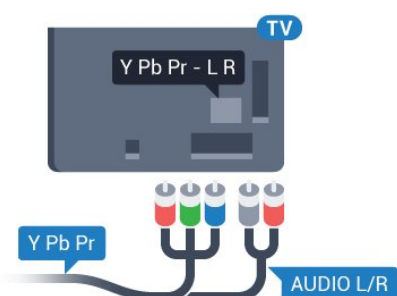

Scart

A ligação SCART é uma ligação de boa qualidade.

A ligação SCART pode ser utilizada para sinais de vídeo CVBS e RGB mas não pode ser utilizada para sinais de televisão HD (Alta definição). A ligação SCART combina os sinais de vídeo e áudio. Esta também suporta a reprodução NTSC.

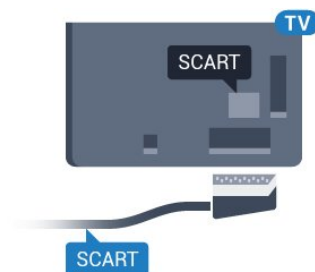

Saída de áudio - óptica

A saída de áudio óptica é uma ligação de som de alta qualidade.

Esta ligação óptica é compatível com canais de áudio 5.1. Se o seu dispositivo, normalmente um sistema de cinema em casa, não tiver uma ligação HDMI ARC, pode utilizar esta ligação com a entrada de áudio óptica no sistema de cinema em casa. A ligação de saída de áudio óptica envia o som do televisor para o sistema de cinema em casa.

Pode definir o tipo de sinal de saída de áudio de acordo com as capacidades de áudio do seu sistema de cinema em casa.

Para obter mais informações, em **Ajuda**, prima a tecla colorida **Palavras-chave** e procure **Definições da saída de áudio**.

Se o som não coincidir com a imagem do ecrã, pode ajustar a sincronização do áudio com o vídeo.

Para obter mais informações, em **Ajuda**, prima a tecla colorida **Palavras-chave** e procure **Sincronização áudio para vídeo**.

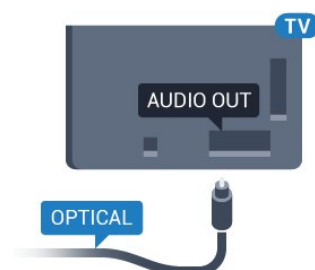

CAM com smartcard - CI+

CI+

Este televisor é compatível com o acesso condicionado CI+.

A CI+ permite-lhe ver programas de qualidade HD, como filmes e desporto, disponibilizados pelas operadoras de televisão digital na sua região. Estes programas são codificados pela operadora em questão e decodificados com um módulo CI+ pré-pago.

As operadoras de televisão digital fornecem um módulo CI+ (Módulo de acesso condicionado - CAM) e o smartcard correspondente, se optar pelos seus programas de assinatura. Estes programas têm um elevado nível de protecção contra cópia.

Contacte uma operadora de televisão digital para mais informações sobre os termos e as condições.



Smartcard

As operadoras de televisão digital fornecem um módulo CI+ (Módulo de acesso condicionado - CAM) e o smartcard correspondente, se optar pelos seus programas de assinatura.

Insira o smartcard no módulo CAM. Consulte as instruções que recebeu do operador.

Para inserir o CAM no televisor...

- 1 - Consulte o método de inserção correcto no CAM. A introdução incorrecta poderá danificar o CAM e o televisor.
- 2 - Enquanto está a olhar para a parte posterior do televisor, com a parte frontal do CAM voltada para si, insira cuidadosamente o CAM na ranhura **COMMON INTERFACE**.
- 3 - Empurre até encaixar. Deixe-o na ranhura permanentemente.

Quando liga o televisor, pode demorar alguns minutos até o CAM ser activado. Se for introduzido um CAM e os custos da assinatura forem pagos (os métodos de assinatura podem diferir), pode assistir aos canais codificados suportados pelo smartcard do CAM.

O CAM e o smartcard destinam-se exclusivamente ao seu televisor. Se retirar o CAM, não poderá continuar a assistir aos canais codificados suportados pelo

CAM.

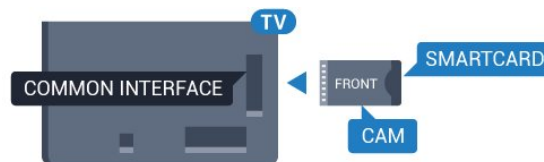

Palavras-passe e códigos PIN

Para alguns CAMs, tem de introduzir um código PIN para assistir aos seus canais. Quando definir o código PIN para o CAM, recomendamos que utilize o mesmo código que usa para desbloquear o televisor.

Para definir o código PIN para o CAM...

- 1 - Prima **SOURCES**.
- 2 - Selecciono o tipo de canal para o qual está a utilizar o CAM.
- 3 - Prima **OPTIONS** e seccione **Interface comum**.
- 4 - Selecciono a operadora de televisão do CAM. Os ecrãs seguintes são apresentados pela operadora de TV. Siga as instruções no ecrã para procurar a definição do código PIN.

4.3

Receptor - Set-top box

Caixa de cabo

Utilize dois cabos de antena para ligar a antena à set-top box (um receptor digital) e ao televisor.

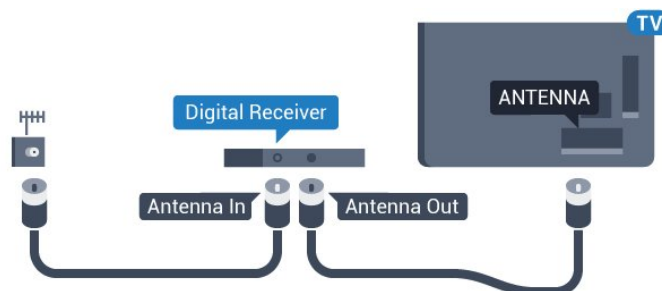

Para além das ligações de antena, adicione um cabo HDMI para ligar a set-top box ao televisor. Em alternativa, pode utilizar um cabo SCART se a set-top box não tiver nenhuma ligação HDMI.

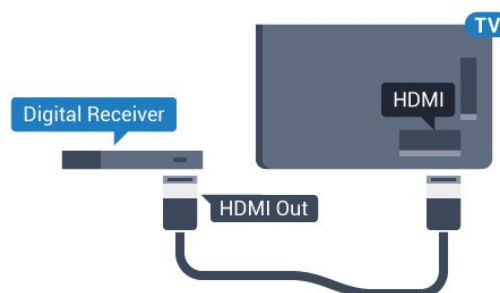

Temporizador para desligar

Desactive este temporizador automático se utilizar apenas o telecomando da set-top box. Desactive-o para evitar que o televisor se desligue automaticamente após um período de 4 horas sem premir nenhum botão do telecomando do televisor.

Em **Ajuda**, prima a tecla colorida **— Palavras-chave** e procure **Temporizador para desligar** para obter mais informações.

Sintonizador de satélite

Ligue o cabo da antena parabólica ao receptor de satélite.

Para além da ligação de antena, adicione um cabo HDMI para ligar o dispositivo ao televisor.

Em alternativa, pode utilizar um cabo SCART se o dispositivo não tiver uma ligação HDMI.

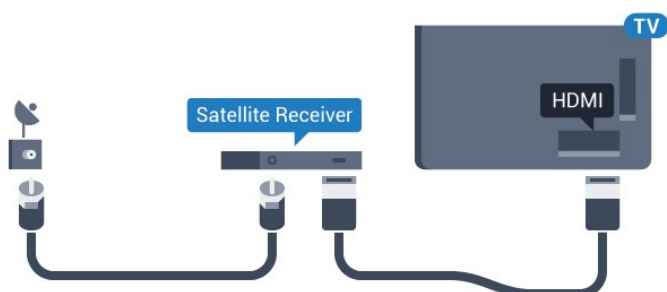

Temporizador para desligar

Desactive este temporizador automático se utilizar apenas o telecomando da set-top box. Desactive-o para evitar que o televisor se desligue automaticamente após um período de 4 horas sem premir nenhum botão do telecomando do televisor.

Em **Ajuda**, prima a tecla colorida **— Palavras-chave** e procure **Temporizador para desligar** para obter mais informações.

4.4

Sistema de Cinema em Casa- HTS

Ligar com HDMI ARC

Utilize um cabo HDMI para ligar um sistema de cinema em casa ao televisor. Pode ligar um SoundBar da Philips ou um sistema de cinema em casa com leitor de discos incorporado.

HDMI ARC

Se o seu sistema de cinema em casa tiver uma ligação HDMI ARC, pode utilizar qualquer ligação HDMI do televisor para estabelecer a ligação. Com o

HDMI ARC, não precisa de ligar o cabo de áudio adicional. A ligação HDMI ARC combina ambos os sinais.

Todas as ligações HDMI do televisor oferecem o sinal ARC (Audio Return Channel). No entanto, depois de ligar o sistema de cinema em casa, o televisor só pode enviar o sinal ARC a esta ligação HDMI.

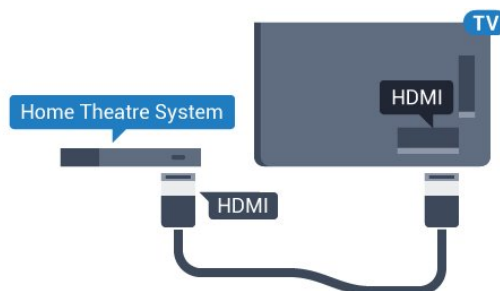

Sincronização de áudio para vídeo

Se o som não coincidir com o vídeo no ecrã, é possível definir um atraso na maioria dos sistemas de cinema em casa com leitor de discos para que estes coincidam.

Para obter mais informações, em **Ajuda**, prima a tecla colorida **— Palavras-chave** e procure **Sincronização áudio para vídeo**.

Ligar com HDMI

Utilize um cabo HDMI para ligar um sistema de cinema em casa ao televisor. Pode ligar um SoundBar da Philips ou um sistema de cinema em casa com leitor de discos incorporado.

Se o sistema de cinema em casa não tiver uma ligação HDMI ARC, adicione um cabo de áudio óptico (Toslink) para enviar o som da imagem do televisor para o sistema de cinema em casa.

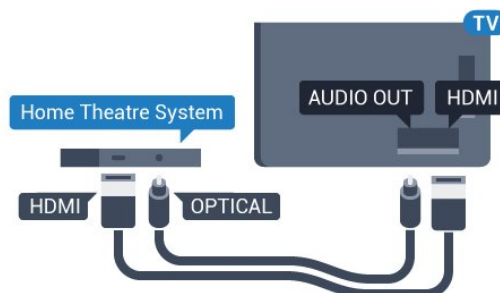

Sincronização de áudio para vídeo

Se o som não coincidir com o vídeo no ecrã, é possível definir um atraso na maioria dos sistemas de cinema em casa com leitor de discos para que estes coincidam.

Para obter mais informações, em **Ajuda**, prima a tecla colorida **— Palavras-chave** e procure **Sincronização áudio para vídeo**.

Definições da saída de áudio

Atraso de saída de áudio

Com um sistema de cinema em casa ligado ao televisor, a imagem do televisor e o som do sistema de cinema em casa devem estar sincronizados.

Sincronização automática de áudio para vídeo

Com os sistemas de cinema em casa mais actuais da Philips, a sincronização de áudio para vídeo é executada automaticamente e está sempre correcta.

Atraso da sincronização de áudio

Em alguns sistemas de cinema em casa, poderá precisar de ajustar o atraso na sincronização de áudio para sincronizar o áudio e o vídeo. No sistema de cinema em casa, aumente o valor de atraso até a imagem corresponder ao som. Poderá ser necessário um valor de atraso de 180 ms. Leia o manual do utilizador do sistema de cinema em casa. Com um valor de atraso configurado no sistema de cinema em casa, necessita de desactivar o Atraso de saída de áudio no televisor.

Para desactivar o Atraso de saída de áudio...

- 1 - Prima , seleccione **Todas as definições** e prima **OK**.
- 2 - Seleccione **Som** e prima **▶** (direito) para aceder ao menu.
- 3 - Seleccione **Avançado** > **Atraso de saída de áudio** e prima **OK**.
- 4 - Seleccione **Desligado**.
- 5 - Prima **◀** (esquerdo) repetidamente, se necessário, para fechar o menu.

Correcção da saída de áudio

Se não conseguir definir um atraso no sistema de cinema em casa, pode definir o televisor para sincronizar o som. Pode definir uma correcção que compense o tempo necessário para o sistema de cinema em casa processar o som da imagem do televisor. Pode definir o valor em intervalos de 5 ms. A definição máxima é de -60 ms.

A definição do **Atraso de saída de áudio** deve estar activada.

Para sincronizar o som no televisor...

- 1 - Prima , seleccione **Todas as definições** e prima **OK**.
- 2 - Seleccione **Som** e prima **▶** (direito) para aceder ao menu.
- 3 - Seleccione **Avançado** > **Correcção da saída de áudio** e prima **OK**.
- 4 - Utilize a barra de deslocamento para definir a correcção de som e prima **OK**.
- 5 - Prima **◀** (esquerdo) repetidamente, se

necessário, para fechar o menu.

Formato da saída de áudio

Se tiver um sistema de cinema em casa com capacidade para processar som de multicanais, como Dolby Digital, DTS® ou equivalente, defina o Formato da saída de áudio para Multicanais. A opção Multicanais permite que o televisor envie o sinal de som multicanais comprimido proveniente de um canal de televisão ou de um leitor conectado para o sistema de cinema em casa. Se tiver um sistema de cinema em casa sem processamento de som de multicanais, seleccione Estéreo.

Para definir o Formato da saída de áudio...

- 1 - Prima , seleccione **Todas as definições** e prima **OK**.
- 2 - Seleccione **Som** e prima **▶** (direito) para aceder ao menu.
- 3 - Seleccione **Avançado** > **Formato da saída de áudio** e prima **OK**.
- 4 - Seleccione **Multicanal** ou **Estéreo (não comprimido)** e, em seguida, prima **OK**.
- 5 - Prima **◀** (esquerdo) repetidamente, se necessário, para fechar o menu.

Nivelamento da saída de áudio

Utilize a definição do Nivelamento da saída de áudio para nivelar o volume (intensidade sonora) do televisor e do sistema de cinema em casa quando alternar entre um e outro. As diferenças de volume podem ser causadas por diferenças no processamento do som.

Para nivelar as diferenças de volume...

- 1 - Prima , seleccione **Todas as definições** e prima **OK**.
- 2 - Seleccione **Som** e prima **▶** (direito) para aceder ao menu.
- 3 - Seleccione **Avançado** > **Nivelamento da saída de áudio** e prima **OK**.
- 4 - Seleccione **Mais**, **Médio** ou **Menos** e, em seguida, prima **OK**.
- 5 - Se a diferença de volume for grande, seleccione **Mais**. Se for pequena, seleccione **Menos**.
- 6 - Prima **◀** (esquerdo) repetidamente, se necessário, para fechar o menu.

O Nivelamento da saída de áudio afecta tanto o sinal da saída de áudio óptica, como o sinal de som HDMI ARC.

Problemas com som do sistema de cinema em casa

Som com ruído elevado

Se assistir a um vídeo de uma unidade flash USB introduzida ou de um computador ligado, o som do seu sistema de cinema em casa pode ficar distorcido. Este ruído é ouvido quando o ficheiro de áudio ou vídeo tem som DTS, mas o sistema de cinema em casa não possui processamento de som DTS. Pode resolver isto, regulando o Formato da saída de áudio do televisor para Estéreo (não comprimido).

Prima  para Todas as definições > Som > Avançado > Formato da saída de áudio.

Sem som

Se não conseguir ouvir o som do televisor no seu sistema de cinema em casa, verifique se ligou o cabo HDMI à ligação HDMI ARC no sistema de cinema em casa. Todas as ligações HDMI no televisor são ligações HDMI ARC.

4.5

Smartphones e tablets

Para ligar um smartphone ou tablet ao televisor, pode utilizar uma ligação com ou sem fios.

Sem fios

Para uma ligação sem fios, transfira a aplicação Philips TV Remote App no seu smartphone ou tablet a partir da sua loja de aplicações favorita.

Com fios

Para uma ligação com fios, utilize a ligação HDMI 4 MHL na parte posterior do televisor. Em Ajuda prima a tecla colorida  Palavras-chave e procure HDMI MHL para obter mais informações.

4.6

Leitor de discos Blu-Ray

Utilize um cabo HDMI de alta velocidade para ligar o leitor de discos Blu-ray ao televisor.

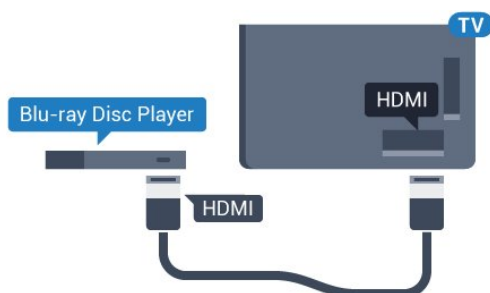

Se o leitor de discos Blu-ray tiver EasyLink HDMI CEC, pode controlá-lo com o telecomando do televisor.

4.7

Leitor de DVD

Utilize um cabo HDMI para ligar o leitor de DVD ao televisor.

Em alternativa, pode utilizar um cabo SCART se o dispositivo não tiver uma ligação HDMI.

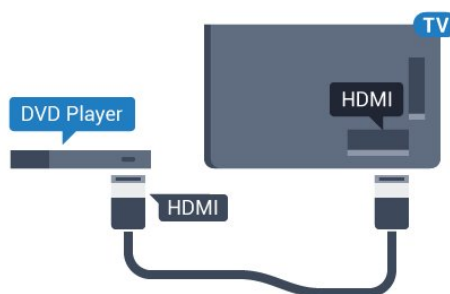

Se o leitor de DVD estiver ligado através de HDMI e tiver EasyLink CEC, pode controlá-lo com o telecomando do televisor.

Para obter mais informações sobre o EasyLink, em Ajuda, prima a tecla colorida  Palavras-chave e procure EasyLink HDMI CEC.

4.8

Leitor de DVD

Utilize um cabo HDMI para ligar o leitor de DVD ao televisor.

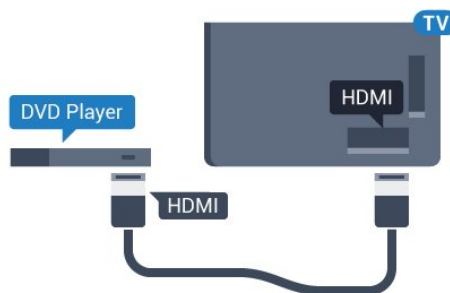

Se o leitor de DVD estiver ligado através de HDMI e tiver EasyLink CEC, pode controlá-lo com o telecomando do televisor.

Para obter mais informações sobre o EasyLink, em Ajuda, prima a tecla colorida  Palavras-chave e procure EasyLink HDMI CEC.

Bluetooth - altifalantes e comandos de jogo

Do que necessita

Pode ligar um dispositivo sem fios com Bluetooth® a este televisor – um altifalante, um subwoofer, um soundbar ou auscultadores sem fios. Também pode ligar um comando de jogos sem fios com Bluetooth LE.

Para reproduzir o som do televisor num altifalante sem fios, tem de emparelhar o altifalante sem fios com o televisor. Pode emparelhar alguns altifalantes sem fios e um máximo de 4 dispositivos Bluetooth LE (Low Energy = baixo consumo). O televisor pode reproduzir o som de apenas um altifalante de cada vez. Se ligar um subwoofer, o som é reproduzido no televisor e no subwoofer. Se ligar um SoundBar, o som é reproduzido apenas no SoundBar.

Atenção – sincronização áudio para vídeo

Muitos sistemas de altifalante Bluetooth possuem uma "latência" elevada. Latência elevada significa que existe um desfazamento de áudio no vídeo, provocando uma dessincronização labial. Antes de adquirir um sistema de altifalantes Bluetooth, informe-se sobre os modelos mais recentes e procure um dispositivo com uma classificação de baixa latência. Aconselhe-se junto do seu representante.

Para obter mais informações sobre como emparelhar um altifalante sem fios, em **Ajuda**, prima a tecla colorida **Palavras-chave** e procure **Bluetooth, emparelhamento**.

Emparelhar um dispositivo

Posicione o altifalante sem fios a uma distância de 5 metros do televisor. Leia o manual do utilizador do dispositivo para obter informações específicas sobre o emparelhamento e o alcance sem fios. Certifique-se de que a definição de Bluetooth no televisor está activada.

Assim que um comando de jogos sem fios estiver emparelhado, pode utilizá-lo. Quando um altifalante sem fios estiver emparelhado, pode seleccioná-lo para reproduzir o som do televisor. Quando um dispositivo estiver emparelhado, não é necessário emparelhá-lo novamente, excepto se remover o dispositivo.

Para emparelhar um altifalante sem fios com o televisor...

1 - Ligue o altifalante sem fios e coloque-o dentro do alcance do televisor.

2 - Prima **⚙**, seleccione **Todas as definições** e prima **OK**.

3 - Seleccione **Sem fios e redes** e prima **➤** (direito) para aceder ao menu.

4 - Seleccione **Bluetooth > Procurar dispositivo Bluetooth** e prima **OK**.

5 - Seleccione **Procurar** e prima **OK**. Siga as instruções no ecrã. Irá proceder ao emparelhamento do dispositivo com o televisor e este irá memorizar a ligação.

6 - Seleccione o tipo de dispositivo (auscultadores, subwoofer,...), seleccione **Seguinte** e prima **OK**.

7 - Prima **◀** (esquerdo) repetidamente, se necessário, para fechar o menu.

Para obter mais informações sobre como seleccionar o altifalante sem fios, em **Ajuda**, prima a tecla colorida **Palavras-chave** e procure **Altifalantes, seleccionar**.

Para obter mais informações sobre a definição para ligar ou desligar o Bluetooth, em **Ajuda**, prima a tecla colorida **Palavras-chave** e procure **Bluetooth, ligar ou desligar**.

Seleccionar um dispositivo

Quando um altifalante sem fios Bluetooth estiver emparelhado, pode seleccioná-lo para reproduzir o som do televisor.

Para seleccionar um altifalante para reproduzir o som do televisor...

1 - Prima **⚙**, seleccione **Altifalantes** e prima **OK**.

2 - Seleccione o sistema de altifalante pretendido e prima **OK**.

3 - Prima **◀** (esquerdo) repetidamente, se necessário, para fechar o menu.

Remover um dispositivo

Pode ligar ou desligar um dispositivo sem fios Bluetooth. Quando um dispositivo Bluetooth está ligado, pode utilizar o comando de jogos ou ouvir o som do televisor através do altifalante sem fios. Também pode remover um dispositivo sem fios Bluetooth. Se remover um dispositivo sem fios Bluetooth, o dispositivo será desemparelhado.

Para remover ou desligar um dispositivo sem fios...

1 - Prima **⚙**, seleccione **Todas as definições** e prima **OK**.

2 - Seleccione **Sem fios e redes** e prima **OK**.

3 - Seleccione **Bluetooth > Remover dispositivo** e prima **OK**.

4 - Na lista, seleccione o dispositivo sem fios e prima **OK**.

5 - Seleccione **Desligar ou Remover** e prima **OK**.

- 6 - Selecione OK e prima OK para confirmar.
- 7 - Prima ◀ (esquerdo) repetidamente, se necessário, para fechar o menu.

4.10

Auscultadores

Pode ligar uns auscultadores à ligação  na parte posterior do televisor. A ligação consiste numa minificha de 3,5 mm. Pode ajustar o volume dos auscultadores em separado.

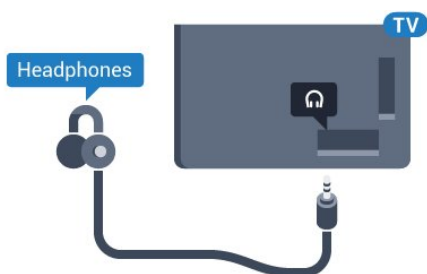

Para ajustar o volume...

- 1 - Prima ⚙️, seleccione **Volume de auscultadores** e prima OK.
- 2 - Prima as setas ▲ (cima) ou ▼ (baixo) para ajustar o valor.
- 3 - Prima ◀ (esquerdo) repetidamente, se necessário, para fechar o menu.

4.11

Consola de jogos

HDMI

Para garantir a melhor qualidade, utilize um cabo HDMI de alta velocidade para ligar a consola de jogos ao televisor.

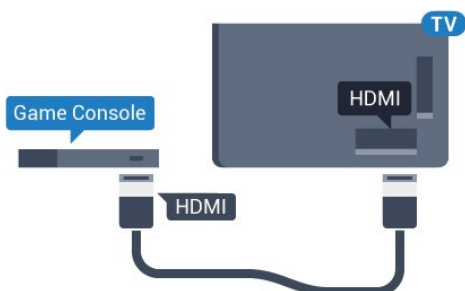

Y Pb Pr

Ligue a consola de jogos ao televisor através de um cabo de componente de vídeo (Y Pb Pr) e um cabo de áudio L/R.

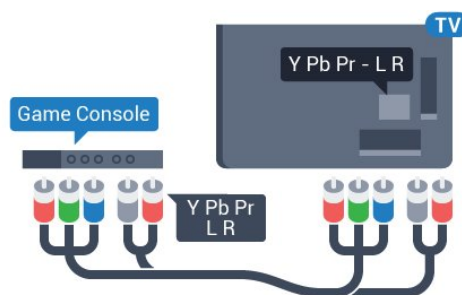

Scart

Ligue a consola de jogos ao televisor através de um cabo composto (CVBS) e um cabo de áudio L/R.

Se a sua consola de jogos tiver apenas uma saída de vídeo (CVBS) e Audio L/R, utilize um adaptador de Video Audio L/R para SCART (vendido em separado) para ligar à ligação SCART.

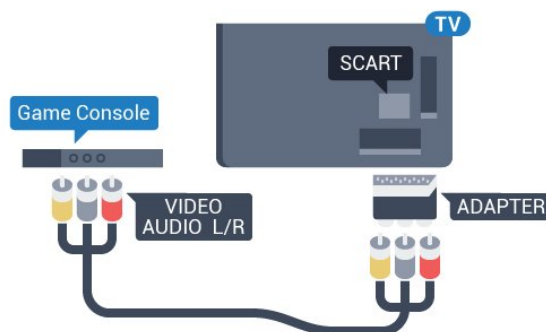

Melhor definição

Antes de iniciar um jogo numa consola de jogos ligada, aconselhamo-lo a configurar o televisor para a definição ideal **Jogo**.

Quando terminar o jogo e voltar a ver televisão, lembre-se de alterar novamente a definição **Jogo** ou **computador** para **Desligado**.

Para configurar o televisor para a definição ideal...

- 1 - Prima ⚙️, seleccione **Todas as definições** e prima OK.
- 2 - Seleccione **Imagem** e prima ▶ (direito) para aceder ao menu.
- 3 - Seleccione **Avançado > Jogo ou computador** e seleccione o tipo de dispositivo que pretende utilizar. Para mudar novamente para o televisor, seleccione **Desligado**.
- 4 - Prima ◀ (esquerdo) repetidamente, se

necessário, para fechar o menu.

4.12

Comando de jogo

Ligar um comando de jogo

Para jogar jogos da Internet neste televisor, pode ligar uma gama seleccionada de comandos de jogo sem fios. Pode utilizar os comandos de jogos com um nano receptor USB ou com Bluetooth.

Para ligar um comando de jogos com um nano receptor USB...

1 - Introduza o pequeno nano receptor numa das ligações USB na parte lateral do televisor. O nano receptor sem fios é fornecido com o comando de jogo.

2 - Se o comando de jogo estiver ligado, pode utilizá-lo.

Pode conectar um segundo comando de jogo na segunda ligação USB na parte lateral do televisor.

Bluetooth

Para ligar um comando de jogos sem fios com Bluetooth, em **Ajuda**, prima a tecla colorida **Palavras-chave** e procure **Bluetooth**, emparelhar.

Comandos de jogo compatíveis

Uma gama seleccionada de comandos de jogo sem fios é apropriada e foi testada para utilização neste televisor. Outros comandos de jogo poderão não ser totalmente compatíveis.

Os comandos de jogo compatíveis são...

- Logitech F710
- Logitech F510
- Controlador sem fios Xbox 360 para Windows
- Comando de jogo sem fios Speedlink Strike FX
- Playstation Sony com fios
- Mad Catz C.T.R.L. Comando de jogos móvel para Android
- Ipega, PG-9023
- Ipega, PG-9025
- Comando de jogos PhoneJoy

Problemas

Para resolver possíveis interferências com outros dispositivos sem fios no televisor...

- Utilize uma extensão USB e afaste o nano receptor cerca de 1 metro do televisor.
- Em alternativa, pode utilizar um hub USB com alimentação ligado ao televisor e inserir os nano receptores no hub USB.

4.13

Disco rígido USB

Do que necessita

Se ligar um disco rígido USB, pode colocar em pausa ou gravar uma emissão de televisão. A emissão de televisão tem de ser digital (emissão DVB ou equivalente).

Para colocar em pausa

Para colocar uma emissão em pausa, precisa de um disco rígido compatível com USB 2.0 com um espaço livre mínimo de 4 GB.

Para gravar

Para colocar em pausa e gravar emissões, precisa de, no mínimo, 250 GB de espaço livre no disco. Se pretender gravar uma emissão com os dados do Guia de TV da Internet, tem de estabelecer uma ligação à Internet no seu televisor, antes de instalar o disco rígido USB.

Para obter mais informações sobre como instalar um disco rígido USB, em **Ajuda**, prima a tecla colorida **Palavras-chave** e procure **Disco rígido USB, instalação**.

Instalação

Para poder colocar em pausa ou gravar uma emissão, tem de ligar e formatar um disco rígido USB. A formatação elimina todos os ficheiros do disco rígido USB.

- 1 - Ligue o disco rígido USB a uma das ligações **USB** no televisor. Não ligue outro dispositivo USB às outras portas USB durante a formatação.
- 2 - Ligue o disco rígido USB e o televisor.
- 3 - Quando o televisor estiver sintonizado num canal de televisão digital, prima **||** (Pausa). Tentar colocar em pausa inicia a formatação.

Siga as instruções no ecrã.

Quando o disco rígido USB estiver formatado, deixe-o sempre ligado.

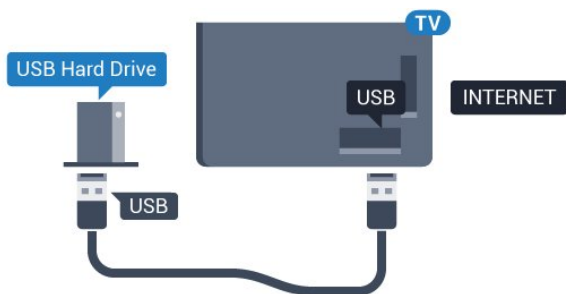

Aviso

O disco rígido USB está formatado exclusivamente para este televisor, não pode utilizar as gravações guardadas noutra televisão ou PC. Não copie nem altere os ficheiros de gravação no disco rígido USB através de uma aplicação do PC. Tal irá danificar as gravações. Quando formatar outro disco rígido USB, o conteúdo do disco anterior perder-se-á. Um disco rígido USB instalado no seu televisor terá de ser reformatado para ser utilizado num computador.

Formatar

Antes de poder colocar em pausa e gravar uma emissão ou guardar aplicações, tem de ligar e formatar um disco rígido USB. A formatação elimina todos os ficheiros do disco rígido USB. Se pretender gravar uma emissão com os dados do Guia de TV da Internet, tem de estabelecer uma ligação à Internet antes de instalar o disco rígido USB.

Aviso

O disco rígido USB está formatado exclusivamente para este televisor, não pode utilizar as gravações guardadas noutra televisão ou PC. Não copie nem altere os ficheiros de gravação no disco rígido USB através de uma aplicação do PC. Tal irá danificar as gravações. Quando formatar outro disco rígido USB, o conteúdo do disco anterior perder-se-á. Um disco rígido USB instalado no seu televisor terá de ser reformatado para ser utilizado num computador.

Para formatar um disco rígido USB...

- 1 - Ligue o disco rígido USB a uma das ligações **USB** no televisor. Não ligue outro dispositivo USB às outras portas USB durante a formatação.
- 2 - Ligue o disco rígido USB e o televisor.
- 3 - Quando o televisor estiver sintonizado num canal de televisão digital, prima **||** (Pausa). Tentar colocar em pausa inicia a formatação. Siga as instruções no ecrã.
- 4 - O televisor solicitar-lhe-á que utilize o disco rígido USB para guardar aplicações, concorde se assim o pretender.
- 5 - Quando o disco rígido USB estiver formatado, deixe-o sempre ligado.

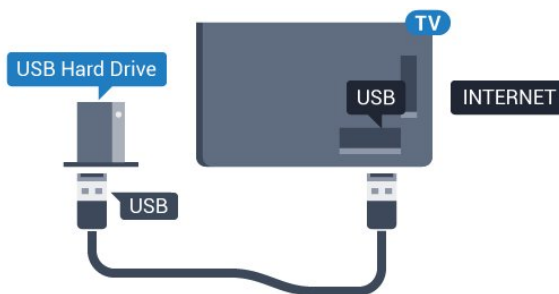

4.14

Teclado USB

Ligar

Ligue um teclado USB (tipo USB HID) para introduzir texto no seu televisor.

Utilize uma das ligações **USB** para ligar.

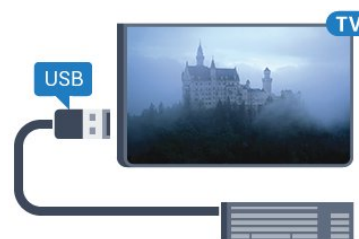

Configurar

Para instalar o teclado USB, ligue o televisor e conecte o teclado USB a uma das ligações **USB** do televisor. Quando o televisor detectar o teclado pela primeira vez, pode seleccionar o seu esquema do teclado e testar a sua selecção. Se seleccionar primeiro um esquema de teclado cirílico ou grego, pode seleccionar um esquema latino como teclado secundário.

Para alterar o esquema do teclado quando já estiver um seleccionado...

- 1 - Prima **⚙**, seleccione **Todas as definições** e prima **OK**.
- 2 - Seleccione **Definições gerais** e prima **➤** (direito) para aceder ao menu.
- 3 - Seleccione **Definições do teclado USB** e prima **OK** para iniciar a configuração do teclado.

Teclas especiais

Teclas para introduzir texto

- Tecla Enter = OK
- Backspace = eliminar carácter atrás do cursor
- Teclas de seta = navegar dentro de um campo de texto
- Para alternar entre esquemas do teclado, se estiver definido um esquema secundário, prima simultaneamente as teclas **Ctrl + barra de espaços**.

Botões para aplicações e páginas da Internet

- Tab e Shift + Tab = próximo e anterior
- Home = voltar para o início da página
- End = avançar para o final da página
- Page Up = retroceder à página anterior
- Page Down = avançar para a página seguinte
- + = aumentar um nível de zoom
- - = diminuir um nível de zoom
- * = adaptar a página Web à largura do ecrã

4.15

Unidade Flash USB

Pode ver fotografias ou reproduzir música e vídeos de uma unidade flash USB ligada.

Insira uma unidade flash USB numa das ligações USB do televisor, quando este estiver ligado.



O televisor detecta a unidade flash e abre uma lista com os respectivos conteúdos.

Se a lista de conteúdos não for apresentada automaticamente, prima **▶ SOURCES** e seleccione **USB**.

Para parar de ver o conteúdo da unidade flash USB, prima **TV EXIT** ou seleccione outra actividade. Para desligar a unidade flash USB, pode retirá-la quando quiser.

Para obter mais informações sobre como ver ou reproduzir conteúdo de uma unidade flash USB, em **Ajuda**, prima a tecla colorida **— Palavras-chave** e procure **Fotografias, vídeos e música**.

4.16

Câmara fotográfica

Para ver fotografias guardadas na sua câmara fotográfica digital, pode ligá-la directamente ao televisor.

Utilize uma das ligações **USB** do televisor para conectar. Ligue a câmara depois de efectuar a conexão.

Se a lista de conteúdos não for apresentada automaticamente, prima **▶ SOURCES** e seleccione **USB**.

Pode ser necessário definir a sua câmara para transferir o conteúdo através de PTP (Picture Transfer Protocol - Protocolo de Transferência de Imagens). Leia o manual de instruções da câmara fotográfica digital.

Para obter mais informações sobre como ver fotografias, em **Ajuda**, prima a tecla colorida **— Palavras-chave** e procure **Fotografias, vídeos e música**.

4.17

Câmara de filmar

HDMI

Para garantir a melhor qualidade, utilize um cabo HDMI para ligar a câmara de filmar ao televisor.

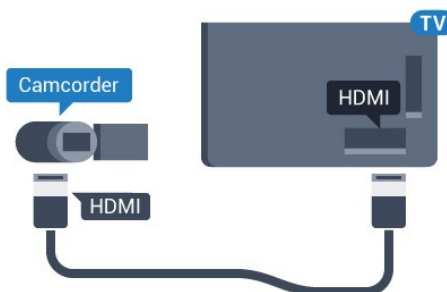

Audio Video L/R / Scart

Pode utilizar uma ligação HDMI, YPbPr ou SCART para ligar a sua câmara de filmar. Se esta tiver apenas uma saída de vídeo (CVBS) e Audio L/R, utilize um adaptador de Video Audio L/R para SCART (vendido em separado) para ligar à ligação SCART.

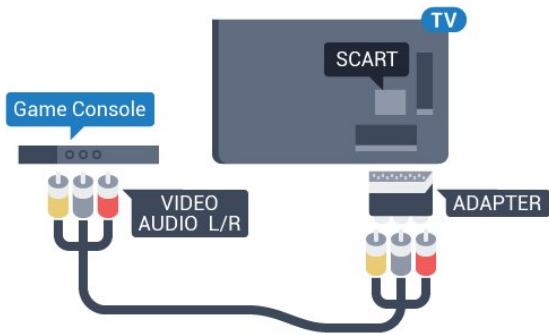

4.18

Computador

Ligar

Pode ligar o seu computador ao televisor e usá-lo como um monitor.

Com HDMI

Utilize um cabo HDMI para ligar o computador ao televisor.

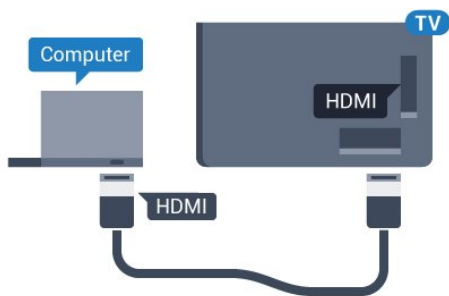

Com DVI para HDMI

Em alternativa, pode utilizar um adaptador de DVI para HDMI (vendido em separado) para ligar o computador à porta HDMI e um cabo Audio L/R (minificha de 3,5 mm) para a porta AUDIO IN L/R na parte posterior do televisor.

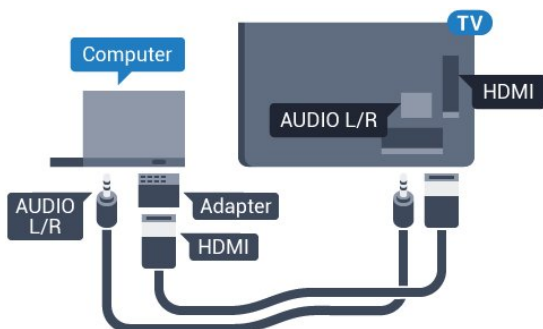

Definição ideal

Se ligar um computador, aconselhamo-lo a atribuir a esta ligação do computador o nome do tipo de dispositivo correcto no menu Fonte. Se mudar para **Computador** no menu Fonte, o televisor é configurado automaticamente para a definição ideal de Computador.

Pode mudar manualmente a definição ideal para **Desligado** para ver televisão ou **Jogo** para jogar numa consola de jogos ligada (lembre-se de voltar a mudar para a definição Desligado quando parar de jogar).

Se mudar para uma fonte e alterar a definição de **Jogo** ou **computador**, esta será guardada na fonte seleccionada.

Para configurar o televisor para a definição ideal...

- 1 - Prima **⚙️**, seleccione **Todas as definições** e prima **OK**.
- 2 - Seleccione **Imagem** e prima **➤** (direito) para aceder ao menu.
- 3 - Seleccione **Avançado > Jogo ou computador** e prima **OK**.
- 4 - Seleccione **Jogo** (para jogos) ou seleccione **Computador** (para ver um filme).
- 5 - Prima **◀** (esquerdo) repetidamente, se necessário, para fechar o menu.

Não se esqueça de voltar a definir a opção **Jogo** ou **computador** para **Desligado** quando acabar de jogar.

Ligar e desligar

5.1

Ligado ou em modo de espera

Certifique-se de que o televisor está ligado à corrente eléctrica. Ligue o cabo de alimentação fornecido ao conector de **entrada CA** na parte posterior do televisor. A luz indicadora, localizada na parte inferior do televisor, acende.

Ligar

Prima  no telecomando para ligar o televisor. Em alternativa, prima  HOME. Caso não encontre o telecomando ou as pilhas estejam gastas, também pode premir a pequena tecla multidireccional na parte posterior do televisor para o ligar.

Mudar para modo de espera

Prima o botão  no telecomando para mudar o televisor para o modo de espera. Também pode premir a pequena tecla multidireccional na parte posterior do televisor.



No modo de espera, o televisor continua ligado à corrente eléctrica, mas consome muito pouca energia.

Retire a ficha da tomada para desligar totalmente o televisor.



Quando tirar a ficha da tomada deve puxar sempre pela ficha e nunca pelo cabo. Certifique-se de que é possível aceder à ficha, ao cabo de alimentação e à tomada em qualquer ocasião.

5.2

Brilho do logótipo Philips

Pode desligar ou ajustar o brilho do logótipo da marca Philips na parte frontal do televisor.

Para ajustar ou desligar...

- 1 - Prima , seleccione **Todas as definições** e prima **OK**.
- 2 - Seleccione **Definições gerais** e prima  (direito) para aceder ao menu.
- 3 - Seleccione **Brilho do logótipo Philips** e prima  (direito) para aceder ao menu.
- 4 - Seleccione **Mínimo**, **Médio**, **Máximo**

ou **Desligado** para desligar a iluminação do logótipo e, em seguida, prima **OK**.

5 - Prima  (esquerdo) repetidamente, se necessário, para fechar o menu.







5.3

Teclas no TV

Se tiver perdido o telecomando ou se as suas pilhas estiverem gastas, ainda pode executar algumas operações básicas do televisor.

Para abrir o menu básico...

- 1 - Com o televisor ligado, pressione a tecla multidireccional na parte posterior do televisor para activar o menu básico.
- 2 - Prima os botões para a esquerda ou direita para seleccionar  Volume,  Canal ou  Fontes. Seleccione  Demonstração para iniciar um filme de demonstração.
- 3 - Desloque para cima ou para baixo para ajustar o volume ou sintonizar o canal seguinte ou anterior. Desloque para cima ou para baixo para percorrer a lista de fontes, incluindo a selecção do sintonizador. Prima a tecla multidireccional para iniciar o filme de demonstração.
- 4 - O menu fecha-se automaticamente.

Para colocar o televisor em modo de espera, seleccione  e prima a tecla multidireccional.



5.4

Temporizador

A função **Temporizador** permite-lhe definir a mudança automática do televisor para o modo de espera após um período de tempo predefinido.

Para definir o Temporizador...

- 1 - Prima , seleccione **Temporizador** e prima **OK**.
- 2 - Utilizando a barra de deslocamento, pode definir um período máximo de até 180 minutos, em intervalos de 5 minutos. Se seleccionar 0 minutos, o

Temporizador é desactivado. Pode desligar o televisor a qualquer momento ou voltar a definir o tempo durante a contagem.

3 - Prima  BACK para fechar o menu.

5.5

Temporizador para desligar

Se o televisor receber um sinal de TV mas se nenhum botão do telecomando for premido durante um período de 4 horas, o televisor desliga-se automaticamente para poupar energia. Além disso, se o televisor não receber um sinal de TV nem um comando do telecomando durante 10 minutos, o televisor desliga-se automaticamente.



Se utilizar o televisor como monitor ou utilizar um receptor digital para ver televisão (uma set-top box - STB) e, conseqüentemente, não utilizar o telecomando do televisor, deve desactivar esta função para desligar automaticamente.

Para desactivar o Temporizador para desligar ...

1 - Prima , seleccione **Todas as definições** e prima **OK**.

2 - Seleccione **Definições Eco** e prima  (direito) para aceder ao menu.

3 - Seleccione **Temporizador para desligar** e prima **OK**.

4 - Prima as setas  (cima) ou  (baixo) para ajustar o valor. O valor **0** desactiva a função para desligar automaticamente.

5 - Prima  (esquerdo) repetidamente, se necessário, para fechar o menu.

Para mais informações sobre definições ecológicas do televisor, em **Ajuda**, prima a tecla colorida  **Palavras-chave** e procure **Definições Eco**.

Telecomando

6.1

Vista geral dos botões

Topo

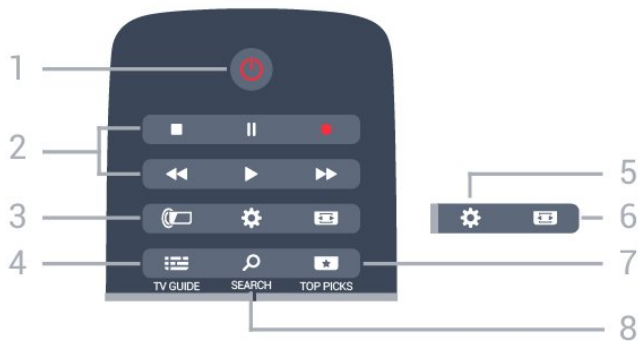

1 - Em espera / Ligado

Permite ligar o televisor ou colocá-lo no modo de espera.

2 - Reprodução e gravação

- Reproduzir , para reproduzir
- Pausa , para colocar a reprodução em pausa
- Parar , para parar a reprodução
- Retrocesso , para retroceder
- Avanço rápido , para avançar rapidamente
- Gravar , para iniciar a gravação

3 - Ambilight

Para seleccionar um dos estilos de Ambilight.

4 - TV GUIDE

Permite abrir ou fechar o Guia de TV.

5 - Definições

Permite abrir os menus Definições frequentes e Todas as definições.

6 - Formato de imagem

Permite abrir ou fechar o menu Formato de imagem.

7 - TOP PICKS

Permite abrir o menu com os programas recomendados, Video on Demand (Aluguer de vídeos) ou televisão online (Catch Up TV).

8 - SEARCH

Permite abrir a página de pesquisas.

Centro



1 - TV

Permite abrir o menu de TV com funções comuns do televisor.

2 - SOURCES

Permite abrir ou fechar o menu Fontes.

3 - Teclas coloridas

Permitem seleccionar opções directamente. Tecla azul , abre a Ajuda.

4 - INFO

Permite abrir e fechar a secção de informações do programa.

5 - BACK

Permite retroceder ao canal seleccionado anteriormente.

Permite fechar um menu sem alterar a definição.

Permite voltar à aplicação/página de Internet anterior.

6 - EXIT

Permite voltar a ver televisão. Permite sair de uma aplicação de TV interactiva.

7 - OPTIONS

Permite abrir ou fechar o menu Opções.

8 - Botão OK

Permite confirmar uma selecção ou definição.

9 - Teclas de setas/navegação

Permitem navegar para cima, baixo, direita ou esquerda.

10 - HOME

Permite abrir o menu inicial.

Parte inferior

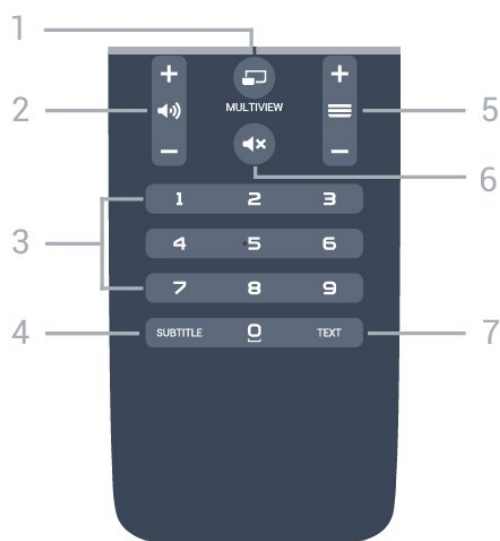

1 - MULTIVIEW

Para abrir uma janela pequena no ecrã grande.

2 - Volume

Permite ajustar o nível de volume.

3 - Teclas numéricas

Permite seleccionar um canal directamente.

4 - SUBTITLE

Permite activar e desactivar as legendas ou activá-las quando o som estiver desligado.

5 - Canal

Permite alternar entre o canal seguinte ou anterior da lista de canais. Permite abrir a página seguinte ou anterior de texto/teletexto. Permite iniciar o capítulo seguinte ou anterior num disco.

6 - Sem som

Permite cortar ou restabelecer o som.

7 - TEXT

Permite abrir e fechar o teletexto.

6.2

Pesquisa por voz

Transferir aplicação do Google Play

Utilize o seu smartphone ou tablet Android como telecomando para o seu televisor Android. Alterne facilmente entre os modos d-pad, touchpad e comando de jogos para navegar nos conteúdos e jogar jogos no seu dispositivo de TV Android. Toque no microfone para iniciar uma pesquisa de voz ou utilize o teclado para introduzir texto no televisor Android.

Para começar, ligue o seu telemóvel ou tablet Android à mesma rede que o seu dispositivo de TV

Android ou localize o seu televisor Android via Bluetooth.

Funciona com todos os dispositivos de TV Android.

*É necessário um telemóvel ou tablet Android com a versão Android 4.3 ou superior para utilizar a aplicação Android TV Remote Control.

Pesquisa por voz

Emparelhar com o seu televisor

Não existe nenhum microfone no seu telecomando. Se pretender utilizar a pesquisa de voz, deve instalar a aplicação **Android TV Remote Control** no seu smartphone ou tablet Android.

1 - No seu smartphone ou tablet Android, procure "Android TV Remote Control" na Google Play Store.

2 - Transfira e instale a aplicação **Android TV Remote Control*** no seu smartphone ou tablet Android.

3 - Ligue o seu smartphone ou tablet Android à mesma rede que o seu dispositivo de TV Android.

4 - Selecciona "PhilipsTV" no seu smartphone ou tablet Android e, em seguida, o seu televisor Android irá apresentar um código no ecrã.

5 - Introduza o código no seu smartphone ou tablet Android para emparelhar o seu televisor Android.

*É necessário um telemóvel ou tablet Android com a versão Android 4.3 ou superior para utilizar a aplicação Android TV Remote Control.

**O nome do seu televisor Android depende do nome que tiver definido no Nome de rede do televisor. O nome predefinido é o nome do modelo deste televisor.

Para obter mais informações, em Ajuda, prima a tecla colorida **Palavras-chave** e procure Rede, nome de rede do televisor.

Utilizar pesquisa por voz

Pode procurar vídeos, música ou qualquer outra coisa na Internet com o ícone na parte superior do menu inicial. Pode começar a utilizar a pesquisa por voz em qualquer momento. Em alternativa, pode utilizar o teclado do telecomando para introduzir texto.

Para utilizar a pesquisa por voz...

1 - Toque no ícone no seu smartphone para iniciar a pesquisa por voz.

2 - O ícone é apresentado a vermelho no ecrã, o microfone está activado.

3 - Diga o que procura, em voz alta e de forma clara. Pode demorar algum tempo a visualizar os resultados.





4 - No ecrã dos resultados da pesquisa, pode seleccionar o item que pretende.

Consulte também
www.support.google.com/androidtv

Definições da pesquisa por voz

Pode definir o idioma que pretende utilizar com a pesquisa por voz.

Para definir o idioma da pesquisa por voz...

- 1 - Prima , seleccione **Todas as definições** e prima **OK**.
- 2 - Seleccione **Definições Android** e prima **OK**.
- 3 - Seleccione **Preferências** >  **Voz** e prima **OK**.
- 4 - Seleccione o idioma que deseja utilizar e prima **OK**.
- 5 - Prima  **BACK** para retroceder um passo ou prima  **EXIT** para fechar o menu.

6.3

Teclado

Visão geral

Qwerty e Cirílico

Vista geral de um teclado Qwerty/Cirílico.*

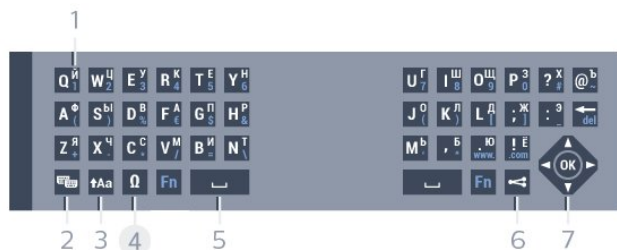

1 - Caracteres cirílicos

Caracteres disponíveis quando o teclado é alterado para Cirílico.

2 - Alternar teclado cirílico

Permite alterar o teclado para os caracteres cirílicos ou voltar para o teclado Qwerty.

3 - Aa Shift

Permite escrever caracteres em maiúsculas.

4 - Tecla Fn

Permite escrever um carácter numérico ou pontuação

5 - Barra de espaços

6 - Partilhar isto

Permite partilhar online o que está a ver neste momento.

8 - Navegação e OK

* O seu telecomando tem um teclado Qwerty/Azerty ou Qwerty/Cirílico, dependendo da região onde se

encontra.

Escrever texto

O teclado que se encontra na parte posterior do telecomando permite-lhe escrever texto em qualquer campo de texto no ecrã. Volte o teclado para cima para activar as respectivas teclas. Segure o teclado com as duas mãos e escreva com os dois polegares.

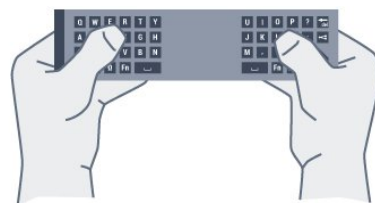

Para escrever texto...

- 1 - Seleccione um campo de texto se ainda não estiver seleccionado.
- 2 - Volte o teclado do telecomando para cima para activar as respectivas teclas. Segure o teclado com as duas mãos e escreva com os dois polegares.
- 3 - Para ocultar o teclado no ecrã, prima  **BACK**. Prima **OK** para confirmar o texto.

Teclado no ecrã

Se utilizar o teclado no ecrã para introduzir texto, pode configurar o esquema do teclado para um esquema a que esteja habituado.

Para abrir estas definições...

Prima  **HOME**, seleccione **Todas as definições** e prima **OK**.

5 - Seleccione **Definições Android** e prima **OK**.

6 - Seleccione **Preferências** >  **Teclado** e prima **OK**.

7 - Seleccione **Configurar** > **Idioma** e prima **OK**.

Pode definir aqui o esquema do teclado do seu idioma.



8 - Prima  **BACK** para fechar o menu para retroceder um passo.

Maiúsculas e minúsculas

Para escrever em maiúsculas, prima a tecla  **Aa** (Shift) antes de escrever o carácter.

Para escrever vários caracteres maiúsculos consecutivamente, mantenha a tecla  **Aa** premida enquanto escreve.

Para escrever em maiúsculas continuamente, prima a tecla  **Aa** durante 2 segundos para mudar o teclado para o modo de maiúsculas.

Para sair do modo de maiúsculas, prima a tecla  **Aa** novamente. Se não for premida nenhuma tecla durante 20 segundos, o modo de maiúsculas desliga-se automaticamente. Além disso, se premir outra tecla modificadora, como **Fn** ou , desactiva o modo

de maiúsculas.

Números e sinais de pontuação

Para escrever um número ou um sinal de pontuação, prima a tecla Fn imediatamente antes de escrever o número ou o sinal de pontuação de que necessita. Pode activar ou desactivar o modo Fn usando o mesmo método do modo de maiúsculas.

Internet

Pode utilizar a tecla Fn para introduzir `www.` ou `.com`.

Letras acentuadas e símbolos

Os caracteres acentuados e os símbolos não estão disponíveis directamente no Teclado do telecomando.

Para escrever um carácter deste tipo, pode abrir o teclado no ecrã.

Teclado Qwerty, Azerty e Cirílico

O esquema normal do teclado do telecomando é Qwerty.

Teclado Azerty

Dependendo da região onde se encontra, o Teclado do telecomando pode ser definido para Azerty. Os caracteres Azerty são apresentados no canto superior direito das teclas relevantes.

Para definir o esquema do teclado para Azerty...

- 1 - Prima , seleccione **Todas as definições** e prima **OK**.
- 2 - Seleccione **Região e idioma** e prima **▶** (direito) para aceder ao menu.
- 3 - Seleccione **Teclado do telecomando** e prima **OK**.
- 4 - Seleccione **AZERTY** ou **QWERTY** e prima **OK**.
- 5 - Prima **◀** (esquerdo) repetidamente, se necessário, para fechar o menu.

Teclado Cirílico

Dependendo da região onde se encontra, o Teclado do telecomando pode ser alterado para caracteres cirílicos.

Os caracteres cirílicos são apresentados no canto superior direito das teclas do teclado.

Para escrever caracteres cirílicos...

- 1 - Prima  no telecomando.
- 2 - Prima  novamente para voltar ao Qwerty.

6.4

Emparelhamento do telecomando

Este telecomando usa a radiofrequência (RF) para enviar os seus comandos para o televisor. Ao contrário do que acontece com telecomandos que utilizam sinais infravermelhos, não é necessário apontar para o televisor no sistema de radiofrequência (RF). Para que o telecomando comunique com o televisor, é necessário emparelhá-los (ligá-los) entre si. Depois de o fazer, não pode utilizar o telecomando para controlar outro televisor.

Emparelhamento



Quando começou a instalação inicial do televisor, o televisor solicitou-lhe que premisse o botão **OK**. Ao fazê-lo, o emparelhamento ficou concluído. Se o televisor não apresentar nenhuma reacção quando prime uma tecla do telecomando, significa que o emparelhamento não foi realizado com êxito.

Emparelhar novamente

Se o emparelhamento com o telecomando tiver sido perdido, pode voltar a emparelhar o televisor com o telecomando.

Para iniciar o emparelhamento...

1 - Posicione-se em frente ao televisor, do lado direito, e prima o botão de alimentação multidireccional  existente na parte traseira do televisor durante 3 segundos. Será apresentada uma mensagem para notificar o utilizador de que o televisor já pode ser emparelhado.

2 - Prima as teclas coloridas  (vermelha) e  (azul) em simultâneo durante 1 segundo. É apresentada uma mensagem quando o emparelhamento é concluído com êxito.

6.5

Sensor IV

O telecomando do televisor usa BT (Bluetooth) para enviar os seus comandos para o televisor. Com o BT, não precisa de apontar o telecomando para o televisor.

No entanto, o televisor também pode receber comandos de um telecomando que use IV (infravermelhos) para enviar comandos. Se tiver um telecomando destes, deve apontá-lo sempre para o sensor de infravermelhos que se encontra na parte frontal do televisor.

Pilhas

Se o televisor não reagir à pressão de uma tecla do telecomando, as pilhas podem estar gastas.

Para substituir as pilhas, abra o respectivo compartimento na parte lateral do telecomando.

1 - Deslize a tampa do compartimento das pilhas na direcção da seta.

2 - Substitua as pilhas usadas por 2 pilhas de tipo AAA-R03 de 1,5 V . Certifique-se de que os pólos + e - das pilhas são posicionados correctamente.

3 - Volte a colocar a tampa do compartimento das pilhas e deslize-a para trás até esta encaixar.

Retire as pilhas se não utilizar o telecomando durante um longo período de tempo.

Elimine as pilhas gastas em segurança de acordo com as instruções de fim de utilização.

Para obter mais informações, em **Ajuda**, prima a tecla colorida  **Palavras-chave** e procure **Fim de utilização**.

Limpeza

Foi aplicado um revestimento anti-riscos no seu telecomando.

Utilize um pano húmido macio para limpar o telecomando. Nunca utilize substâncias, tais como álcool, químicos ou detergentes domésticos no telecomando.

Canais

7.1

Instalar canais

Para obter mais informações, em **Ajuda**, prima a tecla colorida **—** **Palavras-chave** e procure **Canal**, **instalação da antena** ou **Canal**, **instalação de cabo**.

7.2

Listas de canais

Sobre as listas de canais

Depois da instalação dos canais, são apresentados todos os canais na respectiva lista. Os canais são apresentados com o respectivo nome e logótipo, se esta informação estiver disponível.

Existe uma lista de canais com todos os canais instalados. Pode filtrar esta lista para apresentar apenas os canais de televisão ou apenas os canais de rádio.

Com uma lista de canais seleccionada, prima as setas **▲** (cima) ou **▼** (baixo) para seleccionar um canal e, em seguida, prima **OK** para ver o canal seleccionado. Sintoniza apenas os canais dessa lista quando utilizar as teclas **≡ +** ou **≡ -**.

Ícones de canal

Depois de efectuar uma Actualização automática de canais da lista de canais, os canais recentemente encontrados são assinalados com uma **★** (estrela). Se bloquear um canal, este é assinalado com um **🔒** (cadeado).

Os 3 canais mais populares que estão nesse momento a ser visualizados por outras pessoas são assinalados com **1**, **2** ou **3**.

Estações de rádio

Se estiver disponível uma emissão digital, as estações de rádio digital serão instaladas durante a instalação. Mude para um canal de rádio da mesma forma que muda para um canal de TV. Normalmente, uma instalação de canais cabo (DVB-C) coloca as estações de rádio a partir do número de canal 1001 em diante.

Abrir uma lista de canais

Junto à lista com todos os canais, pode seleccionar uma lista com filtro ou pode seleccionar uma das listas de favoritos que criou.

Para abrir a lista de canais actuais...

- 1 - Prima **TV** para mudar para o televisor.
- 2 - Prima **OK** para abrir a lista de canais actuais.
- 3 - Prima **← BACK** para fechar a lista de canais.

Para seleccionar uma das listas de canais...

- 1 - Com uma lista de canais aberta no ecrã, prima **≡ OPTIONS**.
- 2 - Selecciona **Seleccionar lista de canais** e prima **OK**.
- 3 - No menu da lista, selecciona uma das listas de canais disponível e prima **OK**.

Em alternativa, pode seleccionar o nome da lista no topo da lista de canais e prima **OK** para abrir o menu da lista.

Filtrar uma lista de canais

Pode filtrar uma lista com todos os canais. Pode definir a lista de canais para apresentar apenas os canais de TV ou apenas as estações de rádio. Nos canais de Antena/cabo pode definir a lista para apresentar os canais livres ou os canais codificados.

Para definir um filtro numa lista com todos os canais...

- 1 - Prima **TV**.
- 2 - Prima **OK** para abrir a lista de canais actuais.
- 3 - Prima **≡ OPTIONS**.
- 4 - Selecciona **Seleccionar lista de canais** e prima **OK**.
- 5 - Selecciona **Filtrar canais de antena** ou **Filtrar canais de cabo** de acordo com a lista que pretender filtrar.
- 6 - No menu **Opções**, selecciona o filtro que pretende e prima **OK** para activar. O nome do filtro surge como parte do nome da lista de canais no topo da lista de canais.
- 7 - Prima **←** (esquerdo) para retroceder um passo ou prima **←** para fechar o menu.

Procurar um canal

Pode procurar um canal e encontrá-lo numa longa lista de canais.

O televisor pode procurar um canal numa das 2 principais listas de canais - a lista de canais da Antena ou Cabo.

Para procurar um canal...

- 1 - Prima **TV**.

- 2 - Prima **OK** para abrir a lista de canais actuais.
- 3 - Prima **≡** **OPTIONS**.
- 4 - Selecciona **Seleccionar lista de canais** e prima **OK**.
- 5 - Selecciona **Filtrar canais de antena** ou **Filtrar canais de cabo** e prima **OK**.
- 6 - Selecciona **Procurar canal** e prima **OK** para abrir um campo de texto. Pode utilizar o teclado do telecomando (se disponível) ou o teclado no ecrã para introduzir texto.
- 7 - Introduza um número, um nome ou parte de um nome e selecione **Aplicar** e prima **OK**. O televisor irá procurar nomes de canais correspondentes na lista que seleccionou.

Os resultados da procura são listados como uma lista de canais - consulte o nome da lista no topo. Os resultados da procura desaparecem assim que seleccionar outra lista de canais ou fechar a lista com os resultados da procura.

7.3

Ver canais

Sintonizar um canal

Para começar a ver canais de TV, prima **TV**. O televisor sintoniza o último canal de televisão que viu.

Mudar de canal

Para trocar os canais, prima **≡ +** ou **≡ -**. Se souber o número do canal, introduza o número com as teclas numéricas. Prima **OK** depois de introduzir o número para mudar o canal de imediato.

Actual e seguinte

Enquanto está a ver um canal de TV, pode percorrer rapidamente os restantes canais para ver o que está a passar na TV.

Prima **▲** (cima) ou **▼** (baixo) para abrir uma lista de canais para percorrer. Se a informação estiver disponível, o televisor apresenta o nome do programa actual e os detalhes, seguidos pelo nome do programa seguinte e os respectivos detalhes.

Canal anterior

Prima **←** **BACK** para voltar para o último canal sintonizado.

Bloquear um canal

Bloquear e desbloquear um canal

Para evitar que as crianças assistam a um canal, pode bloqueá-lo. Para assistir a um canal bloqueado, tem, em primeiro lugar, de inserir o código PIN de 4 dígitos do **Bloqueio infantil**. Não pode bloquear programas a partir de dispositivos ligados.

Para bloquear um canal...

- 1 - Prima **TV**.
- 2 - Prima **OK** para abrir a lista de canais. Se necessário, mude a lista de canais.
- 3 - Selecciona o canal que pretende bloquear.
- 4 - Prima **≡** **OPTIONS** e selecione **Bloquear canal** e prima **OK**.
- 5 - Introduza o seu código PIN de 4 dígitos se o televisor o solicitar. Um canal bloqueado está identificado com um **🔒** (cadeado).
- 6 - Prima **◀** (esquerdo) para retroceder um passo ou prima **←** para fechar o menu.

Para desbloquear um canal...

- 1 - Prima **TV**.
- 2 - Prima **OK** para abrir a lista de canais. Se necessário, mude a lista de canais.
- 3 - Selecciona o canal que pretende desbloquear.
- 4 - Prima **≡** **OPTIONS** e selecione **Desbloquear canal** e prima **OK**.
- 5 - Introduza o seu código PIN de 4 dígitos se o televisor o solicitar.
- 6 - Prima **◀** (esquerdo) para retroceder um passo ou prima **←** para fechar o menu.

Se bloquear ou desbloquear canais numa lista de canais, só terá de introduzir o código PIN uma vez até fechar a lista de canais.

Em **Ajuda**, prima a tecla colorida **■** **Palavras-chave** e procure **Bloqueio infantil** para obter mais informações.

Classificação parental

Para evitar que as crianças assistam a um programa não apropriado para a sua idade, pode definir uma classificação etária.

Os canais digitais podem ter uma classificação etária definida para os seus programas. Quando a classificação etária de um programa é igual ou superior à idade que definiu como classificação etária da sua criança, o programa será bloqueado. Para assistir a um programa bloqueado, primeiro tem de introduzir o código de **Classificação parental**.

Para definir uma classificação etária...

- 1 - Prima **⚙️**, selecione **Todas as definições** e prima **OK**.

2 - Selecciona **Bloqueio infantil** > **Classificação parental** e prima **OK**.

3 - Introduza um código de Bloqueio infantil de 4 dígitos. Se ainda não tiver definido um código, seleccione **Definir código** no **Bloqueio infantil**.

Introduza um código do Bloqueio infantil de 4 dígitos e confirme. Agora pode definir uma classificação etária.

4 - Novamente em **Classificação parental**, clique na idade e prima **OK**.

5 - Prima **←** (esquerdo) repetidamente, se necessário, para fechar o menu.

Para desactivar a classificação etária parental, seleccione **Nenhum**. No entanto, em alguns países, tem de definir uma classificação etária.

Para algumas emissoras/alguns operadores, o televisor bloqueia apenas programas com uma classificação superior. A classificação etária parental é definida para todos os canais.

Opções de canais

Abrir as Opções

Enquanto vê um canal, pode definir algumas opções.

Dependendo do tipo de canal que está a ver (analógico ou digital) ou dependendo das definições de TV que seleccionou, tem algumas opções disponíveis.

Para abrir o menu de opções...

1 - Quando estiver a ver um canal, prima **≡** **OPTIONS**.

2 - Volte a premir **≡** **OPTIONS** para fechar.

Legendas

Ligar

Para ligar as Legendas, prima **SUBTITLE**.

Pode definir as legendas para **Ligado** ou **Desligado**. Em alternativa, pode seleccionar **Automático**.

Automático

Se as informações sobre o idioma fizerem parte da transmissão digital e o programa transmitido não estiver no seu idioma (o idioma definido no televisor), o televisor pode exibir as legendas automaticamente num dos seus idiomas de legenda preferidos. Um destes idiomas de legendas tem também de fazer parte da transmissão.

Pode seleccionar os seus idiomas de legendas preferidos em **Idioma de legendas**.

Legendas do teletexto

Se sintonizar um canal analógico, tem de disponibilizar as legendas manualmente para cada canal.

1 - Mude para um canal e prima **TEXT** para abrir o teletexto.

2 - Introduza o número da página das legendas, normalmente **888**.

3 - Volte a premir **TEXT** para fechar o teletexto.

Se seleccionar **Ligado** no menu de legendas quando estiver a ver este canal analógico, as legendas são apresentadas se estiverem disponíveis.

Para saber se um canal é analógico ou digital, mude para esse canal e abra a opção **Informações do canal** em **≡** **OPTIONS**.

Idioma de legendas

Idiomas de legendas preferidos

Uma transmissão digital pode oferecer legendas de vários idiomas para um programa. Pode definir os idiomas preferidos para as legendas principais e as legendas secundárias. Se disponíveis, o televisor mostra as legendas que seleccionou.

Para definir os idiomas das legendas principais e secundárias...

1 - Prima **⚙**, seleccione **Todas as definições** e prima **OK**.

2 - Selecciona **Região e idioma** > **Idiomas** > **Legendas principais** ou **Legendas secundárias**.

3 - Selecciona o idioma que deseja e prima **OK**.

4 - Prima **←** (esquerdo) para retroceder um passo ou prima **←** para fechar o menu.

Seleccionar um idioma de legendas

Se não estiver disponível nenhum dos idiomas de legendas preferidos, pode seleccionar outro idioma de legenda que esteja disponível. Se não estiver disponível nenhum idioma de legendas, não pode seleccionar esta opção.

Para seleccionar um idioma de legendas quando nenhum dos seus idiomas preferidos está disponível...

1 - Prima **≡** **OPTIONS**.



2 - Selecciona **Idioma de legendas** e seleccione temporariamente um dos idiomas para legendas.

Idioma de áudio

Idioma de áudio preferido

Uma transmissão digital pode oferecer vários idiomas de áudio (idiomas falados) para um programa. Pode definir o idioma de áudio principal e secundário que prefere. Se o áudio estiver disponível num desses idiomas, o televisor muda para o mesmo.

Para definir os idiomas de áudio principal e secundário...

- 1 - Prima , seleccione **Todas as definições** e prima **OK**.
- 2 - Seleccione **Região e idioma** e seleccione **Idiomas** > **Áudio principal** ou **Áudio secundário**.
- 3 - Seleccione o idioma que deseja e prima **OK**.
- 4 - Prima  (esquerdo) para retroceder um passo ou prima  para fechar o menu.

Seleccionar um idioma de áudio

Se não estiver disponível nenhum dos idiomas de áudio preferidos, pode seleccionar outro idioma de áudio que esteja disponível. Se não estiver disponível nenhum idioma de áudio, não pode seleccionar esta opção.



Para seleccionar um idioma de áudio quando nenhum dos seus idiomas preferidos está disponível...

- 1 - Prima  **OPTIONS**.
- 2 - Seleccione **Idioma de áudio** e seleccione temporariamente um dos idiomas de áudio.

Interface comum





Se tiver instalado um CAM numa das ranhuras de interface comum, pode visualizar as informações sobre o CAM e o operador ou efectuar algumas definições relacionadas com o CAM.

Para visualizar as informações do CAM...



- 1 - Prima  **SOURCES**.
- 2 - Seleccione o tipo de canal no qual está a utilizar o CAM para **Ver televisão**.
- 3 - Prima  **OPTIONS** e seleccione **Interface comum**.
- 4 - Seleccione a ranhura da interface comum adequada e prima  (direito).
- 5 - Seleccione o operador de televisão do CAM e prima **OK**. Os ecrãs seguintes são apresentados pela operadora de TV.

HbbTV neste canal

Se quiser impedir o acesso a páginas de HbbTV num canal específico, pode bloquear as páginas HbbTV apenas para este canal.

- 1 - Sintonize o canal para o qual pretende bloquear as páginas HbbTV.
- 2 - Prima  **OPTIONS** e seleccione **HbbTV neste canal** e prima  (direito).
- 3 - Seleccione **Desligado** e prima **OK**.
- 4 - Prima  (esquerdo) para retroceder um passo ou prima  **BACK** para fechar o menu.

Para bloquear totalmente HbbTV no televisor...

- 1 - Prima , seleccione **Todas as definições** e prima **OK**.
- 2 - Seleccione **Definições gerais** > **Avançado** > **HbbTV**.
- 3 - Seleccione **Desligado** e prima **OK**.
- 4 - Prima  (esquerdo) para retroceder um passo ou prima  **BACK** para fechar o menu.

Informações do canal

Pode visualizar as características técnicas de um determinado canal, tais como digital ou analógico, o tipo de som, etc.





Para visualizar as informações técnicas de um canal...

- 1 - Sintonize o canal.
- 2 - Prima  **OPTIONS**, seleccione **Informações do canal** e prima **OK**.
- 3 - Para fechar este ecrã, prima **OK**.

Mono/estéreo

Pode definir o som de um canal analógico para Mono ou Estéreo.

Para mudar para Mono ou Estéreo...

- 1 - Sintonize um canal analógico.
- 2 - Prima  **OPTIONS**, seleccione **Mono/estéreo** e prima  (direito).
- 3 - Seleccione **Mono** ou **Estéreo** e prima **OK**.
- 4 - Prima  (esquerdo) para retroceder um passo ou prima  **BACK** para fechar o menu.

Seleção de vídeo

Os canais de televisão digitais podem oferecer sinais multi-vídeo (transmissões multifeed), diferentes pontos de vista ou ângulos de câmara do mesmo evento ou programas diferentes no mesmo canal de televisão. O televisor mostra uma mensagem a avisar se houver canais de televisão deste tipo disponíveis.

Dual I-II

Esta opção está disponível se um sinal de áudio tiver dois idiomas de áudio e um deles, ou ambos, não tiver nenhuma indicação de idioma.

Reordenar canais

Apenas numa lista de favoritos é possível alterar a sequência de canais (reordenar).

Para alterar a sequência de canais...

- 1 - Abra a lista de favoritos que pretende reordenar.
- 2 - Prima **≡** **OPTIONS**, seleccione **Reordenar canais** e prima **OK**.
- 3 - Na lista de favoritos, seleccione o canal que pretende reordenar e prima **OK**.
- 4 - Com as teclas **▲** (cima) ou **▼** (baixo), mova o canal para onde desejar.
- 5 - Prima **OK** para confirmar a nova localização.
- 6 - Pode reordenar canais com o mesmo método até fechar a lista de favoritos com a tecla **←** **BACK**.

7.4

Canais favoritos

Sobre os canais favoritos

Numa lista de canais favoritos, pode recolher os canais que desejar.

Pode criar 4 listas diferentes de canais favoritos para percorrer facilmente os canais. Pode atribuir individualmente um nome a cada lista de favoritos. Apenas pode reordenar os canais numa lista de favoritos.

Com a lista de favoritos seleccionada, prima as setas **▲** (cima) ou **▼** (baixo) para seleccionar um canal e, em seguida, prima **OK** para ver o canal seleccionado. Sintoniza apenas os canais dessa lista quando utilizar as teclas **≡** **+** ou **≡** **-**.

Criar uma lista de favoritos

Para criar uma lista de canais favoritos...

- 1 - Prima **TV** para mudar para o televisor.
- 2 - Prima **OK** para abrir a lista de canais actuais.
- 3 - Prima **≡** **OPTIONS**.
- 4 - Seleccione **Criar lista de favoritos** e prima **OK**.
- 5 - Na lista à esquerda, seleccione um canal que pretenda marcar como favorito e prima **OK**. Os canais são apresentados na lista à direita pela ordem em que são adicionados. Para anular esta acção, seleccione o canal na lista à esquerda e volte a premir **OK**.

6 - Se necessário, pode continuar a seleccionar e adicionar canais como favoritos.

7 - Para terminar de adicionar canais, prima **←** **BACK**.

O televisor irá pedir-lhe que altere o nome da lista de favoritos. Pode utilizar o teclado no ecrã ou o teclado na parte posterior do telecomando.

- 1 - Prima **←** **BACK** para ocultar o teclado no ecrã.
- 2 - Utilize o teclado na parte posterior do telecomando para eliminar o nome actual e introduzir um novo nome.
- 3 - Depois disso, vire o telecomando, seleccione **Fechar** e prima **OK**.

O televisor irá mudar para a lista de favoritos recentemente criada.

Pode adicionar uma gama de canais de uma só vez ou iniciar uma lista de favoritos duplicando a lista de canais com todos os canais e removendo os canais que não deseja.

Os canais na lista de favoritos são numerados novamente.

Adicionar um intervalo de canais

Para adicionar de uma só vez um intervalo consecutivo de canais a uma lista de favoritos, pode utilizar **Sel. intervalo**.

Para adicionar um intervalo de canais...

- 1 - Abra a lista de favoritos onde pretende adicionar o intervalo de canais.
- 2 - Prima **≡** **OPTIONS**, seleccione **Sel. intervalo** e prima **OK**.
- 3 - Na lista à esquerda, seleccione o primeiro canal do intervalo que pretende adicionar e prima **OK**.
- 4 - Prima **▼** (baixo) para seleccionar o último canal do intervalo que pretende adicionar. Os canais estão assinalados à esquerda.
- 5 - Prima **OK** para adicionar este intervalo de canais e confirme.

Também pode começar a criar a lista de favoritos a partir de **Sel. intervalo**.

Alterar nome da lista de favoritos

Apenas pode alterar o nome da uma lista de favoritos.

Para alterar o nome da lista de favoritos...

- 1 - Abra a lista de favoritos a que pretende alterar o nome.
- 2 - Prima **≡** **OPTIONS**, seleccione **Alterar nome da lista de favoritos** e prima **OK**.
- 3 - Prima **←** **BACK** para ocultar o teclado no ecrã.
- 4 - Utilize o teclado na parte posterior do

telecomando para eliminar o nome actual e introduzir um novo nome.

5 - Depois disso, vire o telecomando, seleccione **Fechar** e prima **OK**.

6 - Prima **← BACK** para fechar a lista de canais.

Eliminar uma lista de favoritos

Apenas pode eliminar uma lista de favoritos.

Para eliminar uma lista de favoritos...

1 - Abra a lista de favoritos que pretende eliminar.

2 - Prima **≡ OPTIONS**, seleccione **Eliminar lista de favoritos** e prima **OK**.

3 - Confirme para eliminar a lista.

4 - Prima **← BACK** para fechar a lista de canais.

Reordenar canais

Apenas numa lista de favoritos é possível alterar a sequência de canais (reordenar).

Para alterar a sequência de canais...

1 - Abra a lista de favoritos que pretende reordenar.

2 - Prima **≡ OPTIONS**, seleccione **Reordenar canais** e prima **OK**.

3 - Na lista de favoritos, seleccione o canal que pretende reordenar e prima **OK**.

4 - Com as teclas **▲** (cima) ou **▼** (baixo), mova o canal para onde desejar.

5 - Prima **OK** para confirmar a nova localização.

6 - Pode reordenar canais com o mesmo método até fechar a lista de favoritos com a tecla **← BACK**.

7.5

Texto/Teletexto

Páginas de teletexto

Para abrir o teletexto, prima **TEXT** enquanto estiver a ver canais de TV.

Para fechar o teletexto, prima novamente **TEXT**.

Seleccionar uma página de teletexto

Para seleccionar uma página. . .

1 - Introduza o número da página com as teclas numéricas.

2 - Utilize as teclas das setas para navegar.

3 - Prima uma tecla colorida para seleccionar um assunto com código de cores na parte inferior do ecrã.

Subpáginas do teletexto

O número de uma página de teletexto pode suportar várias subpáginas. Os números da subpágina são

apresentados numa barra junto ao número da página principal.

Para seleccionar uma subpágina, prima **◀** ou **▶**.

Teletexto Páginas de teletexto

Algumas emissoras incluem teletexto T.O.P.

Para abrir páginas de teletexto No teletexto, prima **≡ OPTIONS** e seleccione **Visão geral de T.O.P.**

Páginas favoritas

O televisor elabora uma lista das últimas 10 páginas do teletexto abertas por si. Agora pode reabri-las facilmente na coluna das páginas de teletexto favoritas.

1 - No teletexto, seleccione a estrela no canto superior esquerdo do ecrã para visualizar a coluna das páginas favoritas.

2 - Prima **▼** (baixo) ou **▲** (cima) para seleccionar o número de uma página e prima **OK** para abrir a página.

Pode limpar a lista com a opção **Limpar páginas favoritas**.

Pesquisar teletexto

Pode seleccionar uma palavra e pesquisar todas as ocorrências desta palavra no teletexto.

1 - Abra uma página de teletexto e prima **OK**.

2 - Seleccione uma palavra ou um número com as teclas de seta.

3 - Prima **OK** para ir imediatamente para a ocorrência seguinte desta palavra ou deste número.

4 - Volte a premir **OK** para ir para a próxima ocorrência.

5 - Para parar a pesquisa, prima **▲** (cima) até não estar seleccionado nada.

Teletexto de um dispositivo ligado

Alguns dispositivos que recebem canais de TV também podem disponibilizar teletexto.

Para abrir Teletexto de um dispositivo conectado. . .

1 - Prima **📺 SOURCES** seleccione o dispositivo e prima **OK**.

2 - Quando estiver a ver um canal no dispositivo, prima **≡ OPTIONS**, seleccione **Mostrar as teclas do dispositivo**, depois seleccione a tecla **📺** e prima **OK**.

3 - Prima **← BACK** para ocultar as teclas do dispositivo.

4 - Volte a premir **← BACK** para fechar o teletexto.

Teletexto digital (apenas Reino Unido)

Algumas emissoras digitais oferecem teletexto digital dedicado ou TV interactiva nos seus canais de TV digital. Isto inclui teletexto normal, utilizando as teclas numéricas, coloridas e de seta para seleccionar e navegar.

Prima **← BACK** para fechar o teletexto digital.

Opções do teletexto

No teletexto, prima **≡** **OPTIONS** para seleccionar as seguintes opções...

- **Congelar página**

Para parar a rotação automática das subpáginas.

- **Ecrã duplo/ecrã total**

Para apresentar o canal de TV e o teletexto lado a lado.

- **Visualizar T.O.P.**

Para abrir páginas de teletexto T.O.P.

- **Aumentar**

Para aumentar a página de teletexto para obter uma leitura confortável.

- **Mostrar**

Para mostrar as informações ocultas numa página.

- **Percorrer subpágina**

Para percorrer as subpáginas, caso estas estejam disponíveis.

- **Idioma**

Para mudar o grupo de caracteres que o teletexto utiliza para uma apresentação correcta.

- **Teletexto 2.5**

Para activar o Teletexto 2.5 para mais cores e melhores grafismos.

Configuração do teletexto

Idioma de teletexto

Algumas emissoras de televisão digital disponibilizam diversos idiomas de Teletexto.

Para definir o idioma de Teletexto principal e secundário. . .

- 1 - Prima **⚙️**, seleccione **Todas as definições e prima OK**.
- 2 - Seleccione **Região e idioma e prima ▶** (direito) para aceder ao menu.
- 3 - Seleccione **Idioma > Teletexto principal** ou **Teletexto secundário** e prima **OK**.
- 4 - Seleccione os seus idiomas preferidos para o teletexto.
- 5 - Prima **◀** (esquerdo) repetidamente, se necessário, para fechar o menu.

Teletexto 2.5

Se disponível, o teletexto 2.5 inclui mais cores e melhores gráficos. O teletexto 2.5 está activado por predefinição de fábrica.

Para desactivar o teletexto 2.5...

- 1 - Prima **TEXT**.
- 2 - Com o teletexto aberto no ecrã, prima **≡** **OPTIONS**.
- 3 - Seleccione **Teletexto 2.5 > Desligado**.
- 4 - Prima **◀** (esquerdo) repetidamente, se necessário, para fechar o menu.

7.6

TV interactiva

Sobre a iTV

Com a TV interactiva, algumas emissoras digitais combinam o seu programa de TV normal com páginas informativas ou de entretenimento. Em algumas páginas, pode responder a um programa ou votar, fazer compras online ou pagar um programa de video-on-demand.

HbbTV, MHEG, . . .

As emissoras utilizam vários sistemas de televisão interactivos: HbbTV (Hybrid Broadcast Broadband TV) ou iTV (TV interactiva - MHEG). A TV interactiva é, por vezes, apresentada como teletexto digital ou botão vermelho. Contudo, cada sistema é distinto.

Visite o Web site da emissora para obter mais informações.

Do que necessita

A TV interactiva está disponível apenas nos canais de TV digital. Para desfrutar de todas as vantagens da TV interactiva, necessita de uma ligação de Internet de alta velocidade (banda larga) no televisor.

HbbTV

Se um canal de TV oferecer páginas de HbbTV, primeiro tem de activar a HbbTV nas definições do televisor para poder ver as páginas.

- 1 - Prima **⚙️**, seleccione **Todas as definições e prima OK**.
- 2 - Seleccione **Definições gerais > Avançado > HbbTV** e prima **OK**.
- 3 - Seleccione **Ligado**.
- 4 - Prima **◀** (esquerdo) repetidamente, se necessário, para fechar o menu.

Se quiser impedir o acesso a páginas de HbbTV num canal específico, pode bloquear as páginas HbbTV apenas para este canal.

- 1 - Sintonize o canal para o qual pretende bloquear as páginas HbbTV.
- 2 - Prima **≡** **OPTIONS** e seleccione **HbbTV neste canal**.
- 3 - Seleccione **Desligado**.



Utilizar iTV

Abrir páginas de iTV

A maioria dos canais que oferecem HbbTV ou iTV convidam-no a premir a tecla colorida  (vermelha) ou o botão OK para abrir o seu programa interactivo.

Navegar nas páginas de iTV

Pode utilizar as teclas de seta e coloridas, as teclas numéricas e a tecla  BACK para navegar nas páginas de iTV.

Pode utilizar as teclas  (Reproduzir),  (Pausa) e  (Parar) para ver vídeos nas páginas de iTV.

Teletexto digital (apenas Reino Unido)

Para abrir o teletexto digital, prima TEXT. Para fechar, prima  BACK .

Fechar páginas de iTV

A maioria das páginas de iTV informam-no sobre qual a tecla que deve utilizar para fechar a página.

Para forçar o fecho de uma página de iTV, mude para o canal de TV seguinte e prima  BACK.

Guia de TV

8.1

Do que necessita

O Guia de TV permite ver uma lista dos programas de TV actuais e programados dos seus canais.

Dependendo da origem das informações (dados) do Guia de TV, são apresentados canais analógicos e digitais ou apenas digitais. Nem todos os canais oferecem informações do Guia de TV.

O televisor pode recolher informações do Guia de TV para os canais que estão instalados no televisor. O televisor não pode recolher informações do Guia de TV para canais vistos a partir de um descodificador ou receptor digital.

8.2

Dados do Guia de TV

O Guia de TV recebe informações (dados) das emissoras ou da Internet. As informações do Guia de TV podem não estar disponíveis em algumas regiões e para alguns canais. O televisor pode recolher informações do Guia de TV para os canais que estão instalados no televisor. O televisor não pode recolher informações do Guia de TV para canais vistos a partir de um descodificador ou receptor digital.

O televisor está configurado de fábrica com a opção **Da emissora**.

Se as informações do Guia de TV forem recebidas da Internet, o Guia de TV também pode apresentar uma lista de canais analógicos ao lado dos canais digitais. O menu do Guia de TV também apresenta uma pequena janela com o canal actual.

Da Internet

Se o televisor estiver ligado à Internet, pode defini-lo para que este receba as informações do Guia de TV da Internet.

Para definir as informações do Guia de TV...

- 1 - Prima , seleccione **Todas as definições** e prima **OK**.
- 2 - Seleccione **Definições gerais** e prima **▶** (direito) para aceder ao menu.
- 3 - Seleccione **Avançado > Guia de TV > Da Internet** e prima **OK**.
- 4 - Prima **◀** (esquerdo) repetidamente, se necessário, para fechar o menu.

Gravações em falta

Se algumas gravações parecerem faltar na lista de gravações, as informações (dados) do Guia de TV

podem ter sido alteradas. As gravações efectuadas com a definição **Da emissora** tornam-se invisíveis na lista se alterar a definição para **Da Internet** ou vice-versa. O televisor pode ter mudado automaticamente para a opção **Da Internet**.

Para disponibilizar as gravações na lista de gravações, mude para a definição que estava seleccionada quando as gravações foram efectuadas.

8.3

Utilizar o guia de TV

Abrir o Guia de TV

Para abrir o Guia de TV, prima  **TV GUIDE**. O Guia de TV apresenta os canais do sintonizador seleccionado.

Prima novamente  **TV GUIDE** para fechar.

Quando abrir o Guia de TV pela primeira vez, o televisor procura todos os canais de TV para obter informações sobre os programas. Esta operação poderá demorar vários minutos. Os dados do Guia de TV são guardados no televisor.



Sintonizar um programa

Pode mudar para um programa actual a partir do Guia de TV.

Para mudar para o programa (canal), seleccione-o e prima **OK**.

Ver detalhes do programa

Para consultar os detalhes do programa seleccionado...

- 1 - Prima  **INFO**.
- 2 - Prima  **BACK** para fechar.

Mudar o dia

O Guia de TV pode mostrar a programação para os dias seguintes (até 8 dias, no máximo).



Prima a tecla colorida  **Dia** e seleccione o dia que procura.

Definir um memo



Pode definir um memo para um programa. Será apresentada uma mensagem para o alertar quando o programa começar. Pode mudar imediatamente para o canal relevante.

No Guia de TV, os programas para os quais foi definido um memo são assinalados com um 🕒 (relógio).

Para definir um memo...

- 1 - Prima  TV GUIDE e seleccione um programa que será exibido mais tarde.
- 2 - Prima  OPTIONS .
- 3 - Seleccione Definir memo e prima OK.
- 4 - Prima  BACK para fechar o menu.



Para apagar um memo...

- 1 - Prima  TV GUIDE e seleccione o programa com um memo definido.
- 2 - Prima  OPTIONS .
- 3 - Seleccione Apagar memo e prima OK.
- 4 - Prima  BACK para fechar o menu.

Procurar por género

Se as informações estiverem disponíveis, pode procurar a programação por género, como p. ex. filmes, desporto, etc.

Para procurar programas por género...





- 1 - Prima  TV GUIDE.
- 2 - Prima  OPTIONS .
- 3 - Seleccione Procurar por género e prima OK.
- 4 - Seleccione o género pretendido e prima OK. É apresentada uma lista com os programas encontrados.
- 5 - Pode definir memos ou programar uma gravação de um determinado programa.
- 6 - Prima  BACK para fechar o menu.

Lista de memos

Pode consultar uma lista dos memos que definiu.

Lista de memos

Para abrir a lista de memos...

- 1 - Prima  TV GUIDE.
- 2 - Prima a tecla colorida  Gravações .
- 3 - Na parte superior do ecrã, seleccione  Programados e prima OK.
- 4 - Na lista de memos e gravações programados, seleccione o separador Memos e prima OK para ver apenas os memos.
- 5 - Prima a tecla colorida  Remover para eliminar o memo seleccionado. Prima a tecla



colorida  Gravação para gravar o programa seleccionado.

6 - Prima  BACK para fechar o menu.



Definir uma gravação

Pode definir uma gravação no Guia de TV*.



No Guia TV, os programas destinados a serem gravados são assinalados com  .

Para ver a lista de gravações, prima  Gravações , um programa definido para ser gravado é marcado com um  (ponto vermelho) na parte frontal do nome do programa.

Para gravar um programa...

- 1 - Prima  TV GUIDE e seleccione um programa que esteja a decorrer ou que vá ser exibido posteriormente.
- 2 - Prima a tecla colorida  Gravação .
- 3 - Prima  BACK para fechar o menu.

Para cancelar uma gravação...

- 1 - Prima  TV GUIDE e seleccione o programa destinado a ser gravado.
- 2 - Prima a tecla colorida  Apagar gravação .
- 3 - Prima  BACK para fechar o menu.

* Consulte o capítulo Gravação e Pause TV para obter mais informações.

Gravação e Pause TV

9.1

Gravação

Do que necessita

Pode gravar uma emissão de TV digital e vê-la mais tarde.

Para gravar um programa de TV, necessita de...

- um disco rígido USB ligado, formatado neste televisor
- canais de TV digital instalados neste televisor
- receber informações do canal para o Guia de TV no ecrã
- uma regulação do relógio do televisor fiável. Se repuser o relógio do televisor manualmente, as gravações podem falhar.

Não é possível gravar quando estiver a utilizar a Pause TV.

Em termos de aplicação de legislação de direitos de autor, alguns fornecedores de DVB podem aplicar diferentes restrições por meio de tecnologia DRM (Digital Right Management). No caso de transmissão de canais protegidos, a gravação, a validade da gravação ou o número de visualizações pode ser restrito. A gravação pode ser totalmente proibida.

No caso de tentar gravar uma transmissão protegida ou reproduzir uma gravação expirada, pode aparecer uma mensagem de erro.

Para obter mais informações sobre como instalar um disco rígido USB, em **Ajuda**, prima a tecla colorida **Palavras-chave** e procure **Disco rígido USB, instalação**.

Gravar um programa

Gravar agora

Para gravar o programa que está a ver neste momento, prima **(Gravar)** no telecomando. A gravação é iniciada de imediato.

Para parar a gravação, prima **(Parar)**.

Quando a opção Guia de TV estiver disponível, o programa que está a ver será gravado a partir do momento em que premir a tecla de gravação até que o programa termine. Se não houver dados do Guia de TV disponíveis, a gravação dura apenas 30 minutos. Pode ajustar a hora do fim da gravação na

lista de gravações.

Programar uma gravação

Pode programar a gravação de um programa para hoje ou para os dias seguintes (máximo de 8 dias). O televisor utiliza os dados do Guia de TV para iniciar e terminar a gravação.

Para gravar um programa...

- 1 - Prima **TV GUIDE**.
- 2 - No Guia de TV, seleccione o canal e o programa que pretende gravar. Prima **(direito)** ou **(esquerdo)** para percorrer os programas de um canal. Utilize a tecla colorida **Dia** para seleccionar o dia que procura.
- 3 - Com o programa realçado, prima a tecla colorida **Gravação**. O programa é programado para gravação. É apresentado automaticamente um aviso, caso sejam agendadas gravações simultâneas. Se pretender gravar um programa quando não estiver presente, não se esqueça de deixar o televisor em modo de espera e o disco rígido USB ligado.
- 4 - O televisor adiciona uma margem de tempo extra no final do programa. Pode ajustar esta margem com a opção **Margem de tolerância autom. no final**.
- 5 - Prima **BACK** para fechar o menu.

Lista de gravações

Pode ver e gerir as suas gravações na lista de gravações. Junto à lista de gravações, existe uma lista separada para gravações e memos programados.

Para abrir a lista ou as gravações...

- 1 - Prima **TV GUIDE**.
- 2 - Prima a tecla colorida **Gravações**.
- 3 - Na lista de gravações, seleccione os separadores **Novo**, **Visto** ou **Expirou** e prima **OK** para filtrar a sua vista.
- 4 - Com uma gravação seleccionada na lista, pode remover a gravação com a tecla colorida **Remover** ou parar uma gravação a decorrer com a tecla colorida **Parar gravação**. Pode mudar o nome de uma gravação com a tecla colorida **Alterar nome**.
- 5 - Prima **BACK** para fechar o menu.







As emissoras podem limitar o número de dias durante os quais uma gravação pode ser visualizada. Quando este período de tempo terminar, a gravação será marcada como expirada. Uma gravação na lista pode indicar o número de dias que restam até expirar.

Se uma gravação programada tiver sido impedida pela emissora ou se a emissão tiver sido interrompida, a gravação é marcada como **Falhou**.

Conflitos de gravação

Quando duas gravações programadas estão sobrepostas no horário, existe um conflito de gravação. Para resolver um conflito de gravação, pode ajustar a hora de início e fim de uma ou ambas as gravações programadas.





Para ajustar a hora de início ou fim de uma gravação programada...

- 1 - Prima  TV GUIDE.
- 2 - Prima a tecla colorida  Gravações .
- 3 - Na parte superior do ecrã, seleccione  Programados e prima OK.
- 4 - Na lista de gravações e memos programados, seleccione o separador Gravações e prima OK para ver apenas as gravações programadas.
- 5 - Seleccione a gravação programada que está em conflito com outra gravação programada e prima a tecla colorida  Ajustar a hora .
- 6 - Seleccione a hora de início ou fim e altere a hora com as teclas  (cima) ou  (baixo). Seleccione Aplicar e prima OK.
- 7 - Prima  BACK para fechar o menu.

Margem de tolerância automática no final

Pode definir a margem de tempo que o televisor irá adicionar automaticamente no final de cada gravação programada.





Para definir a margem automática da hora de fim...



- 1 - Prima  TV GUIDE.
- 2 - Prima  OPTIONS e seleccione Margem de tolerância autom. no final e prima OK.
- 3 - Prima  (cima) ou  (baixo) e prima OK para definir a margem de tempo adicionada automaticamente a uma gravação. Pode adicionar até 45 minutos de gravação.
- 4 - Prima  BACK para fechar o menu.

Gravação manual

Pode programar uma gravação que não esteja ligada a um programa de televisão. Pode definir por si próprio o tipo de sintonizador, o canal e a hora de início e fim.

Para programar manualmente uma gravação...









- 1 - Prima  TV GUIDE.
- 2 - Prima a tecla colorida  Gravações .
- 3 - Na parte superior do ecrã, seleccione  Programados e prima OK.
- 4 - Prima  OPTIONS, seleccione Programar e prima OK
- 5 - Seleccione o sintonizador a partir do qual pretende gravar e prima OK.
- 6 - Seleccione o canal para a gravação e prima OK.

- 7 - Seleccione o dia da gravação e prima OK.
- 8 - Defina a hora de início e fim da gravação. Seleccione um botão e utilize as teclas  (cima) ou  (baixo) para definir as horas e os minutos.
- 9 - Seleccione Programar e prima OK para programar a gravação manual.

A gravação será apresentada na lista das gravações e memos programados.

Ver uma gravação

Para ver uma gravação...

- 1 - Prima  TV GUIDE.
- 2 - Prima a tecla colorida  Gravações .
- 3 - Na lista de gravações, seleccione a gravação que pretende e prima OK para começar a ver.
- 4 - Pode utilizar as teclas  (pausa),  (reproduzir),  (retroceder),  (avançar rapidamente) ou  (parar).
- 5 - Para voltar a ver televisão, prima  EXIT.

9.2

Pause TV

Do que necessita

Pode colocar uma emissão de TV digital em pausa e retomar a sua visualização um pouco mais tarde.

Para colocar um programa de TV em pausa, necessita de...

- um disco rígido USB ligado, formatado neste televisor
- canais de TV digital instalados neste televisor
- receber informações do canal para o Guia de TV no ecrã

Com o disco rígido USB ligado e formatado, o televisor guarda continuamente a emissão de TV que está a ver. Quando muda para outro canal, a emissão do canal anterior é eliminada. Quando muda o televisor para o modo de espera, a emissão também é eliminada.

Não pode utilizar a função Pause TV quando está a gravar.

Para obter mais informações, em Ajuda, prima a tecla colorida  Palavras-chave e procure Disco rígido USB, instalação.

Colocar um programa em pausa

Para colocar uma emissão em pausa e retomá-la...

Prima **||** (Pausa) para colocar uma emissão em pausa.

É apresentada por breves instantes uma barra de progresso no fundo do ecrã.

Para aceder à barra de progresso, prima novamente **||** (Pausa).

Para retomar a visualização, prima **▶** (Reproduzir).

Com a barra de progresso no ecrã, prima **◀◀** (Retrocesso) ou prima **▶▶** (Avanço) para seleccionar a partir de onde pretende iniciar a visualização da emissão em pausa. Prima estas teclas repetidamente para alterar a velocidade.

Pode colocar uma emissão em pausa por um período máximo de 90 minutos.

Para voltar à emissão de TV em directo, prima **■** (Parar).

Reprodução

Visto que o televisor guarda a emissão a que está a assistir, na maior parte dos casos, pode reproduzir novamente a emissão durante alguns segundos.

Para reproduzir novamente uma emissão actual...

1 - Prima **||** (Pausa)

2 - Prima **◀◀** (Retroceder). Pode premir **◀◀** repetidamente para seleccionar o ponto onde pretende iniciar a visualização da emissão em pausa. Prima estas teclas repetidamente para alterar a velocidade. Num determinado ponto, irá atingir o início da emissão guardada ou o período de tempo máximo.

3 - Prima **▶** (Reproduzir) para ver novamente a emissão.

4 - Prima **■** (Parar) para ver a emissão em directo.

Sugestões principais

10.1

Sobre as sugestões principais



Em  TOP PICKS, o seu televisor recomenda-lhe os programas de televisão actuais, os mais recentes alugueres de vídeo e os serviços de televisão online. Certifique-se de que concorda com os termos de utilização. Para uma melhor utilização das Sugestões principais, ligue o televisor à Internet.

A informação sobre as sugestões principais e serviços só está disponível nos países seleccionados.

Termos de utilização

Para que o televisor possa fazer tais recomendações, tem de concordar com os termos de utilização. Para obter recomendações personalizadas com base nos hábitos de visualização, certifique-se de que marca a caixa de verificação **Consentimento para recomendações pessoais**.

Para concordar com os Termos de utilização e concordar com o Consentimento para recomendações pessoais...

- 1 - Prima  TOP PICKS.
- 2 - Prima  OPTIONS, seleccione **Termos de utilização** e prima **OK**.
- 3 - Seleccione (... ..) e prima **OK**.
- 4 - Prima  BACK.

10.2

Agora na TV

Sobre Agora na TV

Com a opção  Agora na TV, o televisor recomenda os 10 programas mais populares para ver neste momento.

O televisor recomenda programas em exibição agora ou a começar dentro de 15 minutos. Os programas recomendados são seleccionados a partir dos canais que instalou. A selecção é efectuada a partir de canais do seu país. Além disso, também pode permitir que a opção **Agora na TV** lhe apresente recomendações personalizadas para si, com base nos programas que vê regularmente.

Para disponibilizar as informações Agora na TV...

- as informações Agora na TV têm de estar disponíveis no seu país.
- o televisor tem de ter canais instalados.
- o televisor tem de estar ligado à Internet.
- a opção Relógio do televisor tem de estar definida

para Automático ou Dependente do país.



• tem de aceitar os Termos de utilização (pode já os ter aceite quando se ligou à Internet).

O ícone  irá aparecer na parte superior do ecrã apenas quando estiverem disponíveis informações de Agora na TV.

O televisor não guarda recomendações anteriores.

Utilizar a opção Agora na TV

Para abrir a opção Agora na TV...

- 1 - Prima  TOP PICKS para abrir o menu Sugestões principais.
- 2 - Seleccione  Agora na TV na parte superior do ecrã e prima **OK**.
- 3 - Prima  BACK para fechar.

Quando abre a opção **Agora na TV**, o televisor pode necessitar de alguns segundos para actualizar as informações da página.

Em Agora na TV pode...

- seleccionar e premir **OK** no ícone de um programa para sintonizar o programa a decorrer.
- seleccionar e premir **OK** no ícone de um programa programado para sintonizar o canal.

Pode utilizar as teclas coloridas do telecomando para iniciar, parar ou remover uma gravação programada. Também pode definir ou remover um memo que o avisa quando um programa começa.

Para sair da opção Agora na TV sem sintonizar outro canal, prima  BACK.

10.3

TV on Demand

Sobre a TV on Demand





A opção  TV on Demand permite-lhe ver programas de televisão que perdeu ou assistir aos seus programas favoritos sempre que desejar. Este serviço é também denominado Catch Up TV, Replay TV ou Online TV. Os programas disponíveis na opção TV on Demand são gratuitos.

Pode permitir que a TV on Demand apresente algumas recomendações personalizadas de programas, com base na instalação do televisor e nos programas que vê regularmente.



O ícone  será apresentado na parte superior do ecrã apenas quando a TV on Demand estiver disponível.

Utilizar a TV on Demand

Para abrir a TV on Demand...

- 1 - Prima  TOP PICKS para abrir o menu Sugestões principais.
- 2 - Seleccione  TV on Demand na parte superior do ecrã e prima OK.
- 3 - Prima  (baixo) para abrir a página em ecrã total.
- 4 - Pode seleccionar uma emissora específica se estiver disponível mais do que uma.
- 5 - Seleccione o ícone de um programa e prima OK para começar a ver.
- 6 - Prima  BACK para fechar.

Quando abre a opção TV on Demand, o televisor pode necessitar de alguns segundos para actualizar as informações da página.

Depois de começar a ver um programa, pode utilizar as teclas  (Reproduzir) e  (Pausa).

10.4

Video On Demand

Sobre o Video on Demand

Com a opção  Video on Demand , pode alugar filmes a partir de uma loja de aluguer de vídeos online.

Pode permitir que a opção Video on Demand lhe apresente recomendações personalizadas de filmes, com base no seu país, na instalação do televisor e nos programas que vê regularmente.

O ícone  será apresentado na parte superior do ecrã apenas quando a opção Video on Demand estiver disponível.

Pagamento



Quando alugar ou comprar um filme, pode efectuar com segurança o pagamento à loja de vídeos através do seu cartão de crédito. A maioria das lojas de vídeo pede-lhe que crie uma conta na primeira vez que alugar um filme.

Tráfego de Internet

A transmissão em fluxo de vídeos pode fazer com que exceda o seu limite de tráfego de Internet mensal permitido.

Utilizar Video on Demand



Para abrir Video on Demand...

- 1 - Prima  TOP PICKS para abrir o menu Sugestões principais.
- 2 - Seleccione  Video on Demand na parte superior do ecrã e prima OK.
- 3 - Utilize as teclas de navegação para seleccionar o cartaz de um filme.
- 4 - Prima  BACK para fechar.

Quando abre a opção Video on Demand, o televisor pode necessitar de alguns segundos para actualizar as informações da página.

Pode seleccionar uma loja de vídeo específica se estiver disponível mais do que uma.

Para alugar um filme...

- 1 - Navegue para realçar o cartaz de um filme. Após alguns segundos, serão apresentadas algumas informações.
- 2 - Prima OK para abrir a página de um filme da loja de vídeo para ler a respectiva sinopse.
- 3 - Confirme o seu pedido.
- 4 - Efectue o pagamento no televisor.
- 5 - Comece a ver. Pode utilizar os botões  (Reproduzir) e  (Pausa).

Menu inicial

11.1

Acerca do menu inicial

Para tirar partido de todas as vantagens do televisor Android, ligue o televisor à Internet.

Tal como num smartphone ou tablet Android, o menu inicial é o centro do seu televisor. A partir do menu inicial, pode abrir qualquer aplicação, mudar para um canal de TV, alugar um filme, abrir uma página Web ou mudar para um dispositivo conectado. Dependendo da configuração do seu televisor e do seu país, o menu inicial pode conter diferentes itens.

O menu inicial encontra-se organizado por filas...

Recomendações

A primeira fila sugere vídeos populares, vídeos de música ou sucessos da Internet. Pode configurar as Definições de privacidade nos Termos de utilização para permitir que sejam feitas sugestões com base nos seus hábitos de visualização pessoais.

Família Philips

Esta linha contém sugestões de aplicações.

Aplicações

A fila de aplicações contém todas as aplicações que já vinham com o televisor e as aplicações que transferiu a partir da Google Play Store. Nesta fila também irá encontrar as aplicações para televisores, como a **Watch TV**, **Sources**, **Media** e outras. As aplicações iniciadas recentemente irão ser apresentadas em frente da fila.

Jogos

A partir deste local, pode iniciar um jogo no seu televisor. Se transferir um jogo, o mesmo será apresentado nesta fila.

Definições

A partir deste local, pode abrir uma selecção de definições. No entanto, para aceder a todas as definições, prima  **SETTINGS** e seleccione **Todas as definições**. Aqui, também pode abrir a **Ajuda**.

Consulte também

www.support.google.com/androidtv

Abrir o menu inicial

Para abrir o menu inicial e abrir um item...

1 - Prima  **HOME**.

2 - Seleccione um item e prima **OK** para o abrir ou iniciar.

3 - Prima  **BACK** para fechar o menu inicial sem que nenhum item seja iniciado.

11.3

Procura e pesquisa por voz

Pode procurar vídeos, música ou qualquer outro conteúdo na Internet com o ícone  no menu inicial. Pode utilizar o modo de voz ou escrever o que procura.

Em **Ajuda**, prima a tecla colorida  **Palavras-chave** e procure **Pesquisa por voz** para obter mais informações.

11.4

Perfil restrito

Pode limitar a utilização de determinadas aplicações, definindo o televisor para um perfil restrito. Este perfil restrito só permite utilizar as aplicações que seleccionou. Só poderá sair deste perfil com um código PIN.

Com o televisor definido para um perfil restrito, não pode...

- Encontrar ou abrir aplicações marcadas como Não permitidas
- Aceder à Google Play Store
- Efectuar compras através do Google Play Filmes & TV nem do Google Play Jogos
- Utilizar aplicações de terceiros que não impliquem iniciar sessão no Google

Com o televisor definido para um perfil restrito, pode...

- Ver conteúdo já alugado ou comprado no Google Play Filmes & TV
- Jogar jogos já comprados e instalados no Google Play Jogos
- Aceder às seguintes definições: Rede Wi-Fi, Voz e Acessibilidade
- Adicionar acessórios Bluetooth

A sessão da conta Google no televisor permanece iniciada. A utilização de um perfil restrito não altera a conta Google.

Menu de TV

12.1

Sobre o menu de TV

Se o televisor não conseguir estabelecer ligação à Internet, pode utilizar o **Menu de TV** como menu inicial.

No Menu de TV, irá encontrar todas as funções do televisor.

12.2

Abrir Menu de TV

Para abrir o Menu de TV e abrir um item...

- 1 - Prima  para abrir o Menu de TV.
- 2 - Seleccione um item e prima **OK** para o abrir ou iniciar.
- 3 - Prima **← BACK** para fechar o Menu de TV sem que nenhum item seja iniciado.



Fontes

13.1

Mudar para um dispositivo

Na lista de fontes, pode mudar para qualquer um dos dispositivos ligados. Pode mudar para um sintonizador para ver televisão, abrir o conteúdo de uma unidade flash USB ou ver as gravações armazenadas num disco rígido USB ligado. Pode mudar para os seus dispositivos ligados para ver um programa, para um receptor digital ou para um leitor de discos Blu-ray.

Para mudar para um dispositivo conectado...

- 1 - Prima  **SOURCES** para abrir o menu Fontes.
- 2 - Seleccione um dos itens na lista de fontes e prima **OK**. O televisor irá apresentar o programa ou o conteúdo do dispositivo.
- 3 - Prima  **SOURCES** novamente para fechar o menu.

Reprodução com um toque



Com o televisor no modo de espera, pode ligar um leitor de discos com o telecomando do seu televisor. Para ligar o leitor de discos e o televisor a partir do modo de espera e começar a reproduzir o disco imediatamente, prima  (reproduzir) no telecomando do televisor. O dispositivo tem de estar ligado através de um cabo HDMI e o televisor e o dispositivo têm de ter a opção HDMI CEC activada.

13.2

Opções para uma entrada de TV

Alguns dispositivos com entrada de TV oferecem definições específicas.

Para definir as opções de uma entrada de TV específica...

- 1 - Prima  **SOURCES**.
- 2 - Seleccione a entrada de TV na lista e prima **OK**.
- 3 - Prima  **OPTIONS**. Pode definir aqui as opções para a entrada de TV seleccionada.
- 4 - Prima  **OPTIONS** novamente para fechar o meu de opções.

Possíveis opções...

Controlos

Esta opção permite-lhe utilizar o dispositivo ligado com o telecomando do televisor. O dispositivo tem de estar ligado através de um cabo HDMI e o televisor e o dispositivo têm de ter a opção HDMI

CEC activada.

Informações do dispositivo

Abra esta opção para ver as informações no dispositivo ligado.

13.3

Nome e tipo do dispositivo





Quando ligar um novo dispositivo ao televisor e o televisor detectar o dispositivo, pode atribuir um ícone que se adequa ao tipo de dispositivo. Se ligar um dispositivo com cabos HDMI e HDMI CEC, o televisor detecta automaticamente o tipo de dispositivo e é atribuído a este um ícone apropriado.

O tipo de dispositivo determina os estilos de imagem e som, os valores da resolução, as definições específicas ou a posição dentro do menu Fonte. Não tem de se preocupar com as definições ideais.

Alterar nome ou alterar tipo

Pode alterar o nome ou o tipo de um dispositivo ligado a qualquer momento. Procure o ícone  à direita do nome do dispositivo no menu Fontes. Algumas fontes de entrada de TV não permitem uma alteração do nome.



Para alterar o tipo de dispositivo...

- 1 - Seleccione o dispositivo no menu Fontes.
- 2 - Prima  (direito) para seleccionar o ícone  e prima **OK**.
- 3 - Prima  **BACK** para ocultar o teclado no ecrã.
- 4 - Prima  (baixo) para encontrar todos os tipos de dispositivo disponíveis. Seleccione o tipo pretendido e prima **OK**.

5 - Se pretender repor o tipo de dispositivo para o tipo de conector original, seleccione **Repor** e prima **OK**.

6 - Seleccione **Fechar** e prima **OK** para fechar este menu.

Para alterar o nome do dispositivo...

- 1 - Seleccione o dispositivo no menu Fontes.
- 2 - Prima  (direito) para seleccionar o ícone  e prima **OK**.
- 3 - Prima  **BACK** para ocultar o teclado no ecrã.
- 4 - Utilize o teclado na parte posterior do telecomando para eliminar o nome actual e introduzir um novo nome.
- 5 - Se pretender repor o nome do dispositivo para o nome do conector original, seleccione **Repor** e prima **OK**.
- 6 - Seleccione **Fechar** e prima **OK** para fechar este menu.



Jogo ou computador

O tipo de dispositivo determina os estilos de a imagem e som, os valores de resolução e outras especificidades. Não tem de se preocupar com as definições ideais.

Para alguns dispositivos, o tipo de dispositivo não é assim tão claro. Uma consola de jogos pode ter um leitor de discos Blu-ray incorporado e o tipo ser definido para Leitor, uma vez que é utilizado como leitor de discos durante a maior parte do tempo. Para este tipo de dispositivos, pode mudar temporariamente para as definições ideais para jogos. Ou, em alternativa, mude para as definições ideais para um computador conectado.

Pode usar a definição **Jogo ou computador** apenas quando mudar para um dispositivo conectado no menu Fontes. A definição Jogo ou computador é guardada para o dispositivo seleccionado.

Para mudar manualmente para as definições ideais para jogos ou computador...



- 1 - Prima  **SETTINGS**, seleccione Todas as definições e prima OK.
- 2 - Seleccione Imagem > Avançado e prima OK.
- 3 - Seleccione Jogo, Computador ou Desligado.
- 4 - Prima  (esquerdo) para retroceder um passo ou prima  **BACK** para fechar o menu.

Não se esqueça de voltar a alterar esta definição para **Desligado** quando parar de jogar.

Voltar a procurar as ligações

Pode voltar a procurar todas as ligações de TV para actualizar o menu Fontes com os dispositivos recentemente ligados.

Para voltar a procurar as ligações...

- 1 - Prima  **SOURCES** para abrir o menu Fontes.
- 2 - Prima  (cima) para seleccionar o ícone  no canto superior direito do menu Fontes.
- 3 - Prima **OK** para começar a procurar as ligações. Os dispositivos recentemente ligados serão adicionados ao menu Fontes.

Aplicações

14.1

Sobre as aplicações

Pode encontrar todas as aplicações instaladas na secção **Aplicações** do menu inicial.

Tal como as aplicações no seu smartphone ou tablet, as aplicações no seu televisor disponibilizam funções específicas para uma experiência de TV mais rica. Aplicações como YouTube, jogos, lojas de vídeo ou previsões meteorológicas, entre outras. Pode utilizar a aplicação da Internet para navegar na Internet.

As aplicações podem ser oriundas da **Philips App Gallery** ou da **Google Play™ Store**. Para o ajudar a começar, estão pré-instaladas algumas aplicações práticas no seu televisor.

Para instalar aplicações da Philips App Gallery ou da Google Play Store, o televisor tem de estar ligado à Internet. Tem de concordar com os termos de utilização para poder usar as aplicações da App Gallery. Tem de iniciar sessão numa conta Google para poder usar as aplicações do Google Play e a Google Play Store.

Para obter mais informações, em **Ajuda**, prima a tecla colorida **Palavras-chave** e procure **App Gallery**, termos de utilização ou **App Gallery**, definições de privacidade.

14.2

Google Play

Filmes e TV

Com o **Google Play Filmes & TV**, pode alugar ou comprar filmes e programas de TV para ver no televisor.

Do que necessita

- o seu televisor tem de estar ligado à Internet
- tem de iniciar sessão na sua conta Google no televisor
- adicionar um cartão de crédito à sua conta Google para comprar filmes e programas de TV

Para alugar ou comprar um filme ou programa de TV...

- 1 - Prima **HOME**.
- 2 - Desloque-se para baixo e seleccione **Aplicações** > **Google Play Filmes & TV** e prima **OK**.
- 3 - Seleccione um filme ou programa de TV e prima **OK**.
- 4 - Seleccione a compra que pretende fazer e prima **OK**. Será orientado ao longo do procedimento de compra.

5 - Em alternativa, prima **>** (direito) e seleccione **Adicionar à Lista de desejos** e prima **OK**. Este vídeo será adicionado a **A minha lista de desejos**.

Para ver um filme ou programa de TV alugado ou comprado...

- 1 - Prima **HOME**.
- 2 - Desloque-se para baixo e seleccione **Aplicações** > **Google Play Filmes & TV** e prima **OK**.
- 3 - Seleccione **A minha biblioteca** e seleccione **Os meus filmes** ou **Os meus programas de TV** e prima **OK**.
- 4 - Seleccione o que pretende ver e prima **OK**. Pode utilizar as teclas **■** (parar), **||** (pausa), **◀** (retroceder) ou **▶** (avançar rapidamente) no telecomando.
- 5 - Para parar a aplicação **Filmes & TV**, prima **BACK** repetidamente ou prima **TV EXIT**.

Alguns produtos e funções do Google Play não estão disponíveis em todos os países.

Saiba mais em support.google.com/androidtv

Música

Com o **Google Play Música**, pode reproduzir a sua música favorita no televisor.

Com o **Google Play Música**, pode comprar música nova no seu computador ou dispositivo móvel. Ou pode registar-se no seu televisor em **Acesso ilimitado** - a subscrição do **Google Play Música**. Em alternativa, pode reproduzir a música que já possui e que está armazenada no seu computador.

Do que necessita

- o seu televisor tem de estar ligado à Internet
- tem de iniciar sessão na sua conta Google no televisor
- adicionar um cartão de crédito à sua conta Google para subscrever músicas

Para iniciar o **Google Play Música**...

- 1 - Prima **HOME**.
- 2 - Desloque-se para baixo e seleccione **Aplicações** > **Google Play Música** e prima **OK**.
- 3 - Seleccione a música pretendida e prima **OK**.
- 4 - Para parar a aplicação **Música**, prima **BACK** repetidamente ou prima **TV EXIT**.

Alguns produtos e funções do Google Play não estão disponíveis em todos os países.

Saiba mais em support.google.com/androidtv

Jogos

Com o Google Play Jogos, pode jogar jogos no televisor. Online ou offline.





Pode ver o que os seus amigos estão a jogar nesse momento ou pode juntar-se ao jogo e competir. Pode registar os seus objectivos alcançados ou recomeçar precisamente no ponto onde parou.

Do que necessita

- o seu televisor tem de estar ligado à Internet
- tem de iniciar sessão na sua conta Google no televisor
- adicionar um cartão de crédito à sua conta Google para comprar novos jogos

Inicie a aplicação Google Play Jogos para seleccionar e instalar novas aplicações de jogos no seu televisor. Alguns jogos são gratuitos. É apresentada uma mensagem se um determinado jogo necessitar de um comando de jogos.

Para iniciar ou parar um jogo do Google Play...

- 1 - Prima  HOME.
- 2 - Desloque-se para baixo e seleccione  **Aplicações** > **Google Play Jogos** e prima OK.
- 3 - Seleccione um jogo para jogar ou seleccione um novo jogo para instalar e prima OK.
- 4 - Quando tiver terminado, prima  BACK repetidamente, prima  EXIT ou pare a aplicação com o respectivo botão sair/parar.

Os jogos que instala também são apresentados na fila  **Jogos** no menu inicial

Alguns produtos e funções do Google Play não estão disponíveis em todos os países.

Saiba mais em support.google.com/androidtv





Google Play Store

Na Google Play Store, pode transferir e instalar novas aplicações. Algumas aplicações são gratuitas.

Do que necessita

- o seu televisor tem de estar ligado à Internet
- tem de iniciar sessão na sua conta Google no televisor
- adicionar um cartão de crédito à sua conta Google para comprar aplicações





Para instalar uma nova aplicação...

- 1 - Prima  HOME.
- 2 - Desloque-se para baixo e seleccione  **Aplicações** > **Google Play Store** e prima OK.
- 3 - Seleccione a aplicação que pretende instalar e prima OK.
- 4 - Para fechar a Google Play Store, prima  BACK repetidamente ou prima  EXIT.

Filtrar conteúdos (controlos parentais)

Na Google Play Store, pode ocultar as aplicações de acordo com a maturidade dos utilizadores/compradores. Tem de introduzir um código PIN para seleccionar ou alterar o nível de maturidade.

Para definir o controlo parental...

- 1 - Prima  HOME.
- 2 - Desloque-se para baixo e seleccione  **Aplicações** > **Google Play Store** e prima OK.
- 3 - Seleccione **Definições** > **Filtrar conteúdos** e prima OK.
- 4 - Seleccione o nível de maturidade que pretende.
- 5 - Quando solicitado, introduza o código PIN.
- 6 - Para fechar a **Google Play Store**, prima  BACK repetidamente ou prima  EXIT.

Alguns produtos e funções do Google Play não estão disponíveis em todos os países.

Saiba mais em support.google.com/androidtv

Pagamentos

Para efectuar um pagamento no Google Play no televisor, tem de adicionar uma forma de pagamento - um cartão de crédito (fora dos Estados Unidos) - à sua conta Google. Quando comprar um filme ou programa de TV, ser-lhe-á cobrado neste cartão de crédito.

Para adicionar um cartão de crédito...

- 1 - No seu computador, aceda a accounts.google.com e inicie sessão com a conta Google que irá utilizar com o Google Play no televisor.
- 2 - Aceda a wallet.google.com para adicionar um cartão à sua conta Google.
- 3 - Introduza o seu cartão de crédito e aceite os termos e condições.

14.3



App Gallery

Ligue o televisor à Internet para desfrutar das aplicações seleccionadas pela Philips. Estas aplicações foram especialmente concebidas para o televisor. A **Philips App Gallery** oferece uma enorme diversidade de aplicações. Em alguns países, pode instalar aplicações de uma loja de vídeo local ou aplicações de emissoras de televisão no seu país. Estas últimas podem oferecer serviços de Catch-Up TV. A transferência e instalação das aplicações da App Gallery é gratuita.

A colecção de aplicações da Philips App Gallery pode ser diferente consoante o país ou a região.

Algumas aplicações da App Gallery foram pré-instaladas no seu televisor. Para instalar outras aplicações a partir da App Gallery, ser-lhe-á pedido que concorde com os termos de utilização. Pode configurar as definições de privacidade de acordo com as suas preferências.

Para instalar uma aplicação da App Gallery...





- 1 - Prima  HOME.
- 2 - Desloque-se para baixo e seleccione  Família Philips >  App Gallery e prima OK.
- 3 - Seleccione o ícone de uma aplicação e prima OK.
- 4 - Seleccione Instalar e prima OK.

14.4

Iniciar ou parar uma aplicação

Pode iniciar uma aplicação a partir do menu inicial.

Para iniciar uma aplicação...

- 1 - Prima  HOME.
- 2 - Desloque-se para baixo até  Aplicações , seleccione a aplicação que pretende e prima OK.
- 3 - Para parar uma aplicação, prima  BACK, prima  EXIT ou pare a aplicação com o respectivo botão sair/parar.

14.5

Bloquear aplicações

Sobre o bloqueio de aplicações

Pode bloquear aplicações não adequadas a crianças. Pode bloquear aplicações da App Gallery classificadas para maiores de 18 anos ou configurar um perfil restrito no menu inicial.

18+

O bloqueio de aplicações para maiores de 18 anos pedir-lhe-á o código PIN quando tentar iniciar uma aplicação para maiores de 18 anos. Este bloqueio só é válido para aplicações da Philips App Gallery classificadas como para maiores de 18 anos.

Perfil restrito

Pode configurar um perfil restrito para o menu inicial onde apenas estão disponíveis as aplicações que autorizar. Tem de introduzir o código PIN para configurar e activar o perfil restrito.

Google Play Store - classificação etária

Na Google Play Store, pode ocultar as aplicações de acordo com a maturidade dos utilizadores/compradores. Tem de introduzir um código PIN para seleccionar ou alterar o nível de



maturidade. O nível de maturidade irá determinar quais aplicações estão disponíveis para instalação.

Para obter mais informações, em Ajuda, prima a tecla colorida  Palavras-chave e procure Google Play Store para obter mais informações.

Bloquear aplicações para maiores de 18 anos

Pode bloquear aplicações da Philips App Gallery classificadas para maiores de 18 anos. Esta definição controla a definição para maiores de 18 anos nas definições de privacidade da Philips App Gallery.

Para bloquear aplicações classificadas para maiores de 18 anos...

- 1 - Prima  , seleccione Todas as definições e prima OK.
- 2 - Seleccione Bloqueio infantil, seleccione Bloqueio de aplicações e prima OK.
- 3 - Seleccione Ligado e prima OK.
- 4 - Prima  (esquerdo) repetidamente, se necessário, para fechar o menu.

Em Ajuda, prima a tecla colorida  Palavras-chave e procure Bloqueio infantil, definir código PIN para obter mais informações.

Perfil restrito

Sobre o perfil restrito

Pode limitar a utilização de determinadas aplicações, definindo o televisor para um perfil restrito. O menu inicial mostra apenas as aplicações que permitir. Necessita de um código PIN para sair do perfil restrito.

Com o televisor definido para um perfil restrito, não pode...

- Encontrar ou abrir aplicações marcadas como Não permitidas
- Aceder à Google Play Store
- Efectuar compras através do Google Play Filmes & TV nem do Google Play Jogos
- Utilizar aplicações de terceiros que não impliquem iniciar sessão no Google

Com o televisor definido para um perfil restrito, pode...





- Ver conteúdo já alugado ou comprado no Google Play Filmes & TV
- Jogar jogos já comprados e instalados no Google Play Jogos
- Aceder às seguintes definições: Rede Wi-Fi, Voz e Acessibilidade
- Adicionar acessórios Bluetooth

A sessão da conta Google no televisor permanece

iniciada. A utilização de um perfil restrito não altera a conta Google.

Configurar

Para configurar o perfil restrito...



- 1 - Prima , seleccione **Todas as definições** e prima **OK**.
- 2 - Seleccione **Definições Android** e prima **OK**.
- 3 - Prima  (baixo) e seleccione **Pessoal > Segurança e restrições** e prima **OK**.
- 4 - Seleccione **Perfil restrito** e prima **OK**.
- 5 - Seleccione **Definições** e prima **OK**.
- 6 - Introduza um código PIN com o telecomando.
- 7 - Seleccione **Aplicações permitidas** e prima **OK**.
- 8 - Na lista de aplicações disponíveis, seleccione uma aplicação e prima **OK** para permitir ou não permitir esta aplicação.
- 9 - Prima  **BACK** para retroceder um passo ou prima  **EXIT** para fechar o menu.

Pode agora entrar no perfil restrito.

Com o código PIN, pode alterar o código PIN ou editar a lista de aplicações permitidas ou não permitidas a qualquer altura.

Entrar



Para entrar (mudar para) no perfil restrito...

- 1 - Prima , seleccione **Todas as definições** e prima **OK**.
- 2 - Seleccione **Definições Android** e prima **OK**.
- 3 - Prima  (baixo) e seleccione **Pessoal > Segurança e restrições** e prima **OK**.
- 4 - Seleccione **Entrar no perfil restrito** e prima **OK**.
- 5 - Introduza um código PIN com o telecomando.
- 6 - Prima  **BACK** para retroceder um passo ou prima  **EXIT** para fechar o menu.

Pode ver quando entrou num perfil restrito se for apresentado um ícone no ecrã inicial. Desloque-se para baixo até  **Definições** e desloque-se o mais para a direita possível.

Sair

Para sair do perfil restrito...



- 1 - Prima  **HOME**, desloque-se para baixo até  **Definições** e desloque-se o mais para a direita possível.
- 2 - Seleccione **Perfil restrito** e prima **OK**.
- 3 - Seleccione **Sair do perfil restrito** e prima **OK**.
- 4 - Introduza o código PIN. O televisor sai do perfil restrito.

14.6

Gerir aplicações

Se parar uma aplicação e voltar ao menu inicial, verifica que a aplicação não parou realmente. A aplicação ainda está a ser executada em segundo plano e estará imediatamente disponível quando a reiniciar. Para serem executadas sem falhas, a maioria das aplicações têm de guardar alguns dados na memória cache do televisor. Pode ser aconselhável parar totalmente uma aplicação ou apagar os dados da cache de uma determinada aplicação para otimizar o desempenho geral das aplicações e manter a utilização da memória reduzida no seu televisor Android. Para além disso, é melhor desinstalar as aplicações que deixou de usar.

Para abrir a lista de aplicações transferidas e do sistema...

- 1 - Prima , seleccione **Todas as definições** e prima **OK**.
- 2 - Seleccione **Definições Android** e prima **OK**.
- 3 - Seleccione **Dispositivo > Aplicações** e prima **OK**.
- 4 - Seleccione uma aplicação e prima **OK**. Se a aplicação ainda estiver a ser executada, pode forçá-la a parar ou pode apagar os dados da cache. Pode desinstalar as aplicações que transferiu.
- 5 - Prima  **BACK** para retroceder um passo ou prima  **EXIT** para fechar o menu.



Se estiver a utilizar o disco rígido USB para guardar as aplicações, pode mover a aplicação do disco rígido USB para a memória do televisor ou vice-versa.

14.7

Armazenamento

Pode ver quanto espaço de armazenamento - memória interna do televisor - está a utilizar para as suas aplicações, vídeos, música, etc. Pode ver quanto espaço livre ainda tem disponível para instalar novas aplicações. Verifique o seu espaço de armazenamento se as aplicações começarem a ficar mais lentas ou em caso de problemas em aplicações.

Para ver a quantidade de espaço que está em utilização...

- 1 - Prima , seleccione **Todas as definições** e prima **OK**.
- 2 - Seleccione **Definições Android** e prima **OK**.
- 3 - Seleccione **Dispositivo > Armazenamento e reposição** e prima **OK**.
- 4 - Veja a utilização do armazenamento da memória do televisor.
- 5 - Prima  **BACK** para retroceder um passo ou prima  **EXIT** para fechar o menu.

Disco rígido USB

Se ligar um disco rígido USB, pode utilizá-lo como

extensão da memória do televisor para guardar mais aplicações. Permita que o disco rígido USB seja utilizado como memória adicional do televisor durante o processo de formatação. O televisor irá tentar guardar primeiro novas aplicações no disco rígido USB. Algumas aplicações não permitem a memorização num disco rígido USB.

Jogos

15.1

Do que necessita

Neste televisor, pode jogar jogos...

- a partir da App Gallery no menu inicial
- a partir da Google Play Store no menu inicial
- a partir de uma consola de jogos ligada

Os jogos da App Gallery ou da Google Play Store devem ser transferidos e instalados no televisor antes de poder jogá-los. Para jogar alguns jogos, é necessário um comando de jogos.

Para instalar aplicações de jogos da Philips App Gallery ou da Google Play Store, o televisor tem de estar ligado à Internet. Tem de concordar com os termos de utilização para poder usar as aplicações da App Gallery. Tem de iniciar sessão numa conta Google para poder usar as aplicações do Google Play e a Google Play Store.

Para obter mais informações, em **Ajuda**, prima a tecla colorida **— Palavras-chave** e procure **App Gallery**, **termos de utilização** ou **App Gallery**, **definições de privacidade** para obter mais informações.

Para obter mais informações sobre a ligação à Internet, em **Ajuda**, prima a tecla colorida **— Palavras-chave** e procure **Instalação da rede**.

15.2

Comandos de jogo

Para jogar jogos da Internet neste televisor, pode ligar uma gama seleccionada de comandos de jogo sem fios. O televisor pode suportar 2 comandos de jogo ligados em simultâneo. Quando liga o comando de jogo, pode utilizá-lo de imediato.





Para obter mais informações sobre como ligar um comando de jogos, em **Ajuda**, prima a tecla colorida **— Palavras-chave** e procure **Comando de jogos**, **ligar**.

15.3

Jogar



A partir do menu inicial

Para iniciar um jogo no menu inicial...

- 1 - Prima  HOME.
- 2 - Desloque-se para baixo até  Jogos , seleccione um jogo e prima OK.
- 3 - Prima  BACK repetidamente, prima  EXIT ou pare a aplicação com o respectivo botão de sair/parar.

A partir de uma consola de jogos

Para iniciar um jogo a partir de uma consola de jogos...

- 1 - Ligue a consola de jogos.
- 2 - Prima  SOURCES e seleccione uma consola de jogos ou o nome da ligação.
- 3 - Inicie o jogo.
- 4 - Prima  BACK repetidamente, prima  EXIT ou pare a aplicação com o respectivo botão de sair/parar.

Para obter mais informações sobre como ligar uma consola de jogos, em **Ajuda**, prima a tecla colorida **— Palavras-chave** e procure **Consola de jogos**, **ligar**.

15.4

Jogar com ecrã dividido

Sobre jogos com ecrã dividido

Se estiver a jogar um jogo de dois jogadores com ecrãs divididos a partir de uma consola de jogos ligada, pode definir o televisor para mostrar cada ecrã como um ecrã total. Cada jogador vê apenas a sua parte do jogo, mas em ecrã total. O televisor utiliza a tecnologia 3D para mostrar ambos os ecrãs.



Do que necessita

A consola de jogos tem de estar ligada com HDMI.

Para jogar um jogo de dois jogadores com este televisor, são necessários 2 pares de óculos Active 3D. Veja a lista de óculos Active 3D Philips compatíveis. Para obter mais informações, em **Ajuda**, prima a tecla colorida **— Palavras-chave** e procure **3D**, **do que necessita**, **Active 3D**.

Jogar em ecrã dividido

Para iniciar um jogo de dois jogadores...

- 1 - Prima  SOURCES , seleccione a consola de jogos e prima OK.
- 2 - Na consola de jogos, inicie o jogo e seleccione o modo de dois jogadores. Seleccione o modo de visualização em ecrã dividido.
- 3 - No televisor, prima . seleccione Todas as definições e prima OK.
- 4 - Seleccione Imagem > 3D > Jogo e prima OK.
- 5 - Seleccione Ecrã dividido, esquerda/direita ou Ecrã dividido, parte superior/inferior de acordo com o formato no qual o jogo em ecrã dividido é apresentado no ecrã. O televisor apresenta agora os 2 ecrãs como ecrãs totais sobrepostos.
- 6 - Para ver cada ecrã individualmente, coloque os óculos 3D.
- 7 - Para mudar os óculos para ver o ecrã do jogador 1 ou o ecrã do jogador 2, prima o botão de selecção Player 1/2 nos óculos.

Para parar um jogo de dois jogadores...

Prima  BACK repetidamente, prima  EXIT ou pare o jogo com o respectivo botão de sair/parar.

15.5

Definições ideais de jogos

Se iniciar uma aplicação de jogos no menu inicial, o televisor muda automaticamente para as definições ideais de jogos. Se iniciar um jogo a partir de uma consola de jogos ligada com o tipo de dispositivo definido para Consola de jogos, então o televisor muda automaticamente para as definições ideais de jogos. Pode sempre mudar manualmente o televisor para as definições ideais de jogos.

Para obter mais informações, em Ajuda, prima a tecla colorida  Palavras-chave e procure Jogo ou computador para obter mais informações.

Internet





16.1

Iniciar a Internet

Pode navegar na Internet no seu televisor. Pode ver qualquer página da Internet, mas a maioria destas não foi concebida para o ecrã de um televisor.

- Alguns plug-ins (p. ex. para ver páginas ou vídeos) não estão disponíveis no seu televisor.
- Não pode enviar nem transferir ficheiros.
- As páginas da Internet são apresentadas uma de cada vez e em ecrã total.

Para iniciar o navegador da Internet...



- 1 - Prima  HOME.
- 2 - Desloque-se para baixo e seleccione **Aplicações** >  Internet e prima OK.
- 3 - Introduza um endereço de Internet e seleccione , prima OK.
- 4 - Para fechar a Internet, prima  HOME ou  EXIT.

16.2

Opções na Internet

Alguns extras estão disponíveis na Internet.

Para abrir os extras...

- 1 - Com o Web site aberto, prima  OPTIONS.
- 2 - Seleccione um dos itens e prima OK.
- 3 - Prima  (esquerdo) repetidamente, se necessário, para fechar o menu.

Barra de endereço

Introduzir um novo endereço de Internet.

Mostrar favoritos

Ver as páginas que marcou como favoritas.

Recarregar página

Carregar novamente a página da Internet.

Alterar zoom de página

Utilize a barra de deslocamento para definir a percentagem de zoom.

Informações de segurança

Ver o nível de segurança da página actual.

Marcar como favorito

Marcar a página actual como favorito.

Legendas

Seleccionar legendas, se disponíveis.

Vídeos, fotografias e música





17.1

A partir de uma ligação USB

Pode ver as suas fotografias ou reproduzir as suas músicas e os seus vídeos a partir de uma unidade flash USB ou de um disco rígido USB.

Com o televisor ligado, insira uma unidade flash USB ou um disco rígido USB numa das ligações USB. O televisor detecta o dispositivo e apresenta uma lista dos seus ficheiros multimédia.

Se a lista de ficheiros não for apresentada automaticamente...

- 1 - Prima  SOURCES, seleccione  USB e prima OK.
- 2 - Seleccione  Dispositivos USB e prima  (direita) para seleccionar o dispositivo USB de que necessita.
- 3 - Pode procurar os ficheiros na estrutura de pastas que organizou na unidade.
- 4 - Para parar a reprodução de vídeos, fotografias e músicas, prima  EXIT.

Aviso

Se tentar colocar em pausa ou gravar um programa com um disco rígido USB ligado, o televisor pedir-lhe-á para formatar o mesmo. Esta formatação eliminará todos os ficheiros existentes no disco rígido USB.

17.2

De um computador ou NAS





Pode ver as suas fotografias ou reproduzir a sua música e os seus vídeos a partir de um computador ou NAS (Network Attached Storage) na sua rede doméstica.

O televisor e o computador ou NAS têm de estar na mesma rede doméstica. No seu computador ou NAS, precisa de instalar um software de servidor multimédia. O seu servidor multimédia tem de estar definido para partilhar os seus ficheiros com o televisor. O televisor apresenta os seus ficheiros e pastas da forma como estes são organizados pelo servidor multimédia ou como estes são estruturados no seu computador ou NAS.

O televisor não suporta legendas em transmissões de vídeo a partir de um computador ou NAS.

Se o servidor multimédia suportar a procura de ficheiros, está disponível um campo de procura.

Para procurar e reproduzir os ficheiros no seu computador...





- 1 - Prima  SOURCES, seleccione  Rede e prima OK.
- 2 - Seleccione  Dispositivos SimplyShare e prima  (direita) para seleccionar o dispositivo de que necessita.
- 3 - Pode procurar e reproduzir os seus ficheiros.
- 4 - Para parar a reprodução de vídeos, fotografias e músicas, prima  EXIT.

17.3

A partir de um serviço de armazenamento de nuvem

Pode visualizar fotografias ou reproduzir música e vídeos que carregou para um serviço de armazenamento de nuvem online*.

Com a aplicação  Cloud Explorer, pode ligar-se aos serviços de alojamento na nuvem. Pode utilizar o seu nome de utilizador e palavra-passe para estabelecer ligação.

- 1 - Prima  HOME.
- 2 - Desloque-se para baixo e seleccione  Aplicações >  Cloud Explorer e prima OK.
- 3 - Seleccione o serviço de alojamento de que necessita.
- 4 - Ligue-se e inicie sessão no serviço de alojamento com o seu nome de utilizador e palavra-passe.
- 5 - Seleccione a fotografia ou o vídeo que pretende visualizar e prima OK.
- 6 - Prima  (esquerdo) para retroceder um passo ou prima  BACK para fechar o menu.

* Um serviço de armazenamento como Dropbox™.

17.4



Reproduzir os seus vídeos

Reproduzir vídeos

O procedimento para abrir uma lista dos seus ficheiros multimédia no televisor depende do tipo de dispositivo onde os ficheiros estão guardados. Consulte os capítulos apresentados acima.

Para reproduzir um vídeo no televisor...

Seleccione  Vídeos, seleccione o nome do ficheiro e prima OK.

- Para colocar o vídeo em pausa, prima OK. Volte a premir OK para continuar.
- Para retroceder ou avançar rapidamente, prima  ou . Prima os botões várias vezes para aumentar a velocidade - 2x, 4x, 8x, 16x, 32x.

- Para avançar para o vídeo seguinte numa pasta, prima OK para efectuar uma pausa e seleccione ► no ecrã e prima OK.
- Para parar a reprodução de vídeo, prima ■ (Parar).
- Para voltar para a pasta, prima ← BACK.

Barra de progresso

Para apresentar a barra de progresso durante a reprodução de um vídeo (posição do cursor de reprodução, duração, título, data, etc.), prima ⓘ INFO .

Volte a premir para ocultar as informações.

Opções de vídeo

Durante a reprodução de vídeo, prima ≡ OPTIONS para...

- **Marcar como favorito** – definir o vídeo seleccionado como favorito.
- **Reproduzir tudo** – reproduzir todos os ficheiros de vídeo nesta pasta.
- **Reprod. um** – reproduzir apenas este vídeo.
- **Legendas** – se disponíveis, pode definir as legendas para **Ligado**, **Desligado** ou **Activo com som cortado**.
- **Idioma de áudio** – se disponível, seleccione um idioma para o áudio.
- **Repr. aleatória** – reproduzir os seus ficheiros aleatoriamente.
- **Repetir** – reproduzir todos os vídeos nesta pasta uma vez ou continuamente.

17.5

Ver as suas fotografias

Ver fotografias

O procedimento para abrir uma lista dos seus ficheiros multimédia no televisor depende do tipo de dispositivo onde os ficheiros estão guardados. Consulte os capítulos apresentados acima.

Para ver todas as fotografias no televisor...

Selecione 📁 Fotografias , seleccione Tudo e prima OK.

Para ver uma fotografia no televisor...

Selecione 📁 Fotografias , seleccione o nome do ficheiro e prima OK.

Para iniciar uma apresentação de diapositivos no televisor...

Se houver várias fotografias numa pasta, pode iniciar uma apresentação de diapositivo.

Para iniciar uma apresentação de diapositivos...

1 - Seleccione a pasta com fotografias.

2 - Prima a tecla colorida ➡ **Apres. diapos.** .

- Para ver a fotografia anterior ou seguinte, prima ► (direita - seguinte) ou ◀ (esquerda - anterior).
- Para colocar a apresentação de diapositivos em pausa, prima OK. Para começar novamente, volte a premir OK.
- Para parar a apresentação de diapositivos, prima OK e prima ← BACK.

Informações

Para ver as informações de uma fotografia (tamanho, data de criação, directório, etc.), seleccione uma fotografia e prima ⓘ INFO .

Volte a premir para ocultar as informações.

Apresentação de diapositivos com música

Pode ver uma apresentação de diapositivos das suas fotografias e ouvir a sua música em simultâneo. Deve iniciar a reprodução de música antes de iniciar a apresentação das fotografias.

Para reproduzir música com a apresentação de diapositivos...

- 1 - Seleccione uma música ou uma pasta com músicas e prima OK.
- 2 - Prima ⓘ INFO para ocultar o ficheiro e a barra de progresso.
- 3 - Prima ← BACK.
- 4 - Utilize agora as setas de navegação para seleccionar a pasta com as fotografias.
- 5 - Seleccione a pasta com fotografias e prima ➡ **Apresentação de diapositivos** .
- 6 - Para parar a apresentação de diapositivos, prima ← BACK.

Opções de fotografias

Com uma fotografia no ecrã, prima ≡ OPTIONS para...

- **Marcar como favorito** – definir a fotografia seleccionada como favorita.
- **Apres. diapos.** – apresentar as fotografias em sequência.
- **Rodar** – rodar a fotografia para o formato horizontal ou vertical.
- **Repr. aleatória** – reproduzir os seus ficheiros aleatoriamente.
- **Repetir** – reproduzir a apresentação de diapositivos uma vez ou continuamente.
- **Parar música** – parar a reprodução da música de fundo.
- **Velocidade apresent. diapositivos** – definir a velocidade da apresentação de diapositivos.

- Transição da apresent. diapositivos – definir o estilo das transições de fotografias.

17.6

Reproduzir a sua música

Reproduzir música

O procedimento para abrir uma lista dos seus ficheiros multimédia no televisor depende do tipo de dispositivo onde os ficheiros estão guardados. Consulte os capítulos apresentados acima.

Para reproduzir uma música no televisor...

Selecione  **Música** e selecione o nome do ficheiro e prima **OK**

Se houver várias músicas numa pasta, pode ouvi-las em sequência.

- Para colocar a música em pausa, prima **OK**. Volte a premir **OK** para continuar.
- Para retroceder ou avançar rapidamente, prima **▶▶** ou **◀◀**. Prima os botões várias vezes para aumentar a velocidade – 2x, 4x, 8x, 16x, 32x.
- Para avançar para a música seguinte numa pasta, prima **OK** para a colocar em pausa e selecione **▶** no ecrã e prima **OK**.
- Para voltar para a pasta, prima **← BACK**, a música irá continuar a ser reproduzida.
- Para parar a reprodução da música, prima **■ (Parar)**.

Barra de progresso

Para apresentar a barra de progresso durante a reprodução de uma música (posição do cursor de reprodução, duração, título, data, etc.), prima **i INFO**.

Volte a premir para ocultar as informações.

Opções de música

Opções para reprodução de música...

- **Marcar como favorito** – definir a música seleccionada como favorita.
- **Reproduzir tudo** – reproduzir todas as músicas nesta pasta.
- **Reprod. um** – reproduzir apenas esta música.

- **Repr. aleatória** – reproduzir os seus ficheiros aleatoriamente.

- **Repetir** – reproduzir todas as músicas nesta pasta uma vez ou continuamente.

Smartphones e tablets

18.1

Philips TV Remote App

A nova Philips TV Remote App no seu smartphone ou tablet é o seu novo companheiro de TV.

A TV Remote App permite-lhe comandar o conteúdo multimédia à sua volta. Envie fotografias, música ou vídeos para o ecrã grande do seu televisor ou assista a qualquer um dos seus canais de TV em directo no seu tablet ou telemóvel. Procure no Guia de TV o programa que pretende ver e assista a este no seu telemóvel ou televisor. Com a TV Remote App, pode utilizar o seu telemóvel como telecomando.

Transfira já hoje a Philips TV Remote App da sua loja de aplicações favorita.

A Philips TV Remote App é gratuita e está disponível para iOS e Android.

Smart Screen Wi-Fi

Para assistir a canais de TV digitais no seu smartphone ou tablet com a Philips TV Remote App, tem de ligar o Wi-Fi Smart Screen. Para obter mais informações, em **Ajuda**, prima a tecla colorida  **Palavras-chave** e procure **Wi-Fi Smart Screen**.

18.2

Google Cast

Do que necessita

Se uma aplicação no seu dispositivo móvel possuir o Google Cast, pode transmitir a sua aplicação neste televisor. Na aplicação móvel, procure o ícone do Google Cast. Pode utilizar o seu dispositivo móvel para controlar o que está a ser transmitido no televisor. O Google Cast é compatível com Android e iOS.

O seu dispositivo móvel tem de estar ligado à mesma rede Wi-Fi doméstica que o seu televisor.

Aplicações com Google Cast

São lançadas diariamente novas aplicações Google Cast. Já pode experimentar com YouTube, Chrome, Netflix, Photowall... ou o Big Web Quiz para Chromecast. Consulte também google.com/cast

Alguns produtos e funções do Google Play não estão disponíveis em todos os países.

Saiba mais em support.google.com/androidtv

Transmitir para o seu televisor

Para transmitir uma aplicação para o ecrã do televisor...

- 1 - No seu smartphone ou tablet, abra uma aplicação compatível com o Google Cast.
- 2 - Toque no ícone do Google Cast.
- 3 - Selecciono o televisor para o qual pretende transmitir.
- 4 - Prima o botão para reproduzir no seu smartphone ou tablet. O item que seleccionou deve começar a ser reproduzido no televisor.

18.3

Miracast

Sobre o Wi-Fi Miracast

Pode ver as suas fotografias ou reproduzir as suas músicas e vídeos a partir de um dispositivo móvel no seu televisor com Wi-Fi Miracast™. O dispositivo móvel e o televisor devem estar dentro do alcance, o que normalmente significa estar na mesma divisão.

Verifique se o seu dispositivo móvel está preparado para o Miracast.

O seu televisor é um dispositivo **Wi-Fi CERTIFIED Miracast™**. Com o Miracast™, pode ver e partilhar o ecrã do seu smartphone, tablet ou computador no ecrã do seu televisor através de uma ligação sem fios. Pode transmitir vídeos (áudio e vídeo), partilhar fotografias ou qualquer outro conteúdo que esteja no ecrã do dispositivo. Não é necessário ligar o dispositivo à sua rede doméstica. O televisor e o dispositivo têm ambos de ser dispositivos Wi-Fi CERTIFIED Miracast™ e ter a opção Miracast activada.

O Miracast neste televisor está sujeito ao protocolo HDCP e não pode apresentar conteúdo premium protegido contra cópia enviado por um dispositivo. A resolução de vídeo máxima suportada é de 720p para Wi-Fi de 2,4 GHz ou 1080p para Wi-Fi de 5 GHz.

Para obter mais informações sobre a certificação Wi-Fi CERTIFIED Miracast™, visite www.wi-fi.org

Wi-Fi®, o logótipo Wi-Fi CERTIFIED e o logótipo Wi-Fi são marcas comerciais registadas da Wi-Fi Alliance. **Wi-Fi CERTIFIED Miracast™** e **Miracast™** são marcas comerciais da Wi-Fi Alliance.

Ligar Miracast

Assegure-se de que o Wi-Fi Miracast está ligado.

- 1 - Prima , seleccione **Todas as definições** e prima **OK**.
- 2 - Seleccione **Sem fios e redes** e prima **▶** (direito) para aceder ao menu.
- 3 - Seleccione **Com fios ou Wi-Fi > Wi-Fi Miracast** e prima **OK**.
- 4 - Seleccione **Ligado** e prima **OK**.
- 5 - Prima **◀** (esquerdo) repetidamente, se necessário, para fechar o menu.

Partilhar um ecrã no televisor

Para partilhar o ecrã do seu smartphone, tablet ou computador no televisor...

- 1 - Ligar o televisor.
- 2 - No dispositivo, no menu **Definições**, configure o dispositivo para transmitir ou espelhar o respectivo ecrã. O Miracast usa Wi-Fi Direct™.
- 3 - No dispositivo, procure os dispositivos Miracast disponíveis e seleccione o televisor para estabelecer ligação.
- 4 - No televisor, concorde com o pedido de ligação. Poderá ser solicitada a introdução de um código PIN do dispositivo no televisor - introduza os números com as teclas numéricas do telecomando. Em alternativa, poder-lhe-á ser solicitada a introdução de um código PIN no dispositivo. Se a ligação for estabelecida, o televisor exibe o ecrã do dispositivo.
- 5 - No dispositivo, seleccione os vídeos, fotografias ou ficheiros que pretende ver no televisor.

* O Miracast é compatível com o WiDi 3.5 e posteriores.

Poderá encontrar a ligação Wi-Fi (por ex. "DIRECT_nometv") também na lista de redes disponíveis noutros dispositivos de rede, por ex. o seu computador portátil. No entanto, esta ligação pode ser utilizada apenas por dispositivos Wi-Fi Miracast.

Parar a partilha



Pode interromper a partilha de ecrã a partir do televisor ou do dispositivo móvel.

A partir do dispositivo

A aplicação que utiliza para iniciar o Miracast permite-lhe desligar e parar a apresentação do ecrã do dispositivo no televisor. O televisor volta a apresentar o último programa seleccionado.

A partir do televisor

Para parar a apresentação do ecrã do dispositivo no televisor, pode...

- premir  **EXIT** para ver uma emissão de TV
- premir  **HOME** para iniciar outra actividade no televisor
- premir  **SOURCES** para abrir o menu Fontes e seleccionar um dispositivo ligado.

Bloquear um dispositivo

A primeira vez que recebe um pedido de ligação de um dispositivo, pode bloquear o dispositivo. O pedido - e todos os pedidos seguintes - deste dispositivo será ignorado.

Para bloquear um dispositivo...

Selecione **Bloquear...** e prima **OK**.

Desbloquear todos os dispositivos

Todos os dispositivos ligados e bloqueados anteriormente são guardados na lista de ligações do Wi-Fi Miracast. Se apagar esta lista, todos os dispositivos bloqueados serão desbloqueados.

Para desbloquear todos os dispositivos bloqueados...

- 1 - Prima , seleccione **Todas as definições** e prima **OK**.
- 2 - Seleccione **Sem fios e redes > Com fios ou Wi-Fi** e prima **OK**.
- 3 - Seleccione **Ligações Wi-Fi Miracast** e prima **OK**. A lista é apagada.
- 4 - Prima **◀** (esquerdo) repetidamente, se necessário, para fechar o menu.

Bloquear um dispositivo ligado anteriormente

Se pretender bloquear um dispositivo ao qual se ligou anteriormente, primeiro tem de apagar a lista de ligações do Wi-Fi Miracast. Se apagar esta lista, terá de voltar a confirmar ou bloquear a ligação para todos os dispositivos.

Atraso do ecrã

O atraso normal durante a partilha de um ecrã com o Miracast é de cerca de 1 segundo. O atraso poderá ser maior se estiver a utilizar dispositivos mais antigos com uma menor capacidade de processamento.

18.4

AirPlay

Para adicionar a funcionalidade AirPlay ao seu televisor Android, pode transferir e instalar uma das várias aplicações Android para esse efeito. Pode encontrar várias aplicações deste tipo na Google Play Store.

MHL

Este televisor é compatível com MHL™.

Se o seu dispositivo móvel também for compatível com MHL, pode ligá-lo ao televisor com um cabo MHL. Com o cabo MHL ligado, pode partilhar no ecrã do televisor o que está a ver no seu dispositivo móvel.

O seu dispositivo móvel carrega a bateria em simultâneo. A ligação MHL é ideal para ver filmes ou jogar jogos no televisor a partir do seu dispositivo móvel durante um período de tempo mais prolongado.

Carregar

Com o cabo MHL ligado, o seu dispositivo carrega enquanto o televisor está ligado (não no modo de espera).

Cabo MHL

Necessita de um cabo MHL passivo (HDMI para Micro USB) para ligar o seu dispositivo móvel ao televisor.

Pode ser necessário um adaptador extra para estabelecer ligação ao seu dispositivo móvel. Para ligar o cabo MHL ao televisor, utilize a ligação HDMI 4 MHL.



MHL, Mobile High-Definition Link e o logótipo MHL Logo são marcas comerciais ou marcas comerciais registadas da MHL, LLC.

Ambilight

Estilo de Ambilight

Acompanhar vídeo

Pode definir o Ambilight para acompanhar a dinâmica do vídeo ou para exibir um estilo de cor predefinido. Em alternativa, pode desligar o Ambilight.

Se seleccionar **Acompanhar vídeo**, pode seleccionar um dos estilos que acompanham a dinâmica da imagem no ecrã do televisor.

Para definir o Estilo de Ambilight...

- 1 - Prima  **AMBILIGHT**.
- 2 - Selecciona **Acompanhar vídeo** e prima **OK**.
- 3 - Selecciona o estilo pretendido e prima **OK**.
- 4 - Prima **←** (esquerdo) para retroceder um passo ou prima **←** **BACK** para fechar o menu.

Os estilos de **Acompanhar vídeo** disponíveis são...

- **Padrão** - ideal para ver televisão todos os dias
- **Natural** - acompanha a imagem ou som do modo mais fiel possível
- **Envolvente** - ideal para filmes de acção
- **Vivo** - ideal para a visualização durante o dia
- **Jogo** - Ideal para jogos
- **Conforto** - ideal para uma noite tranquila
- **Descontracção** - ideal para se sentir relaxado

Acompanhar cor

Pode definir o Ambilight para acompanhar a dinâmica do vídeo ou para exibir um estilo de cor predefinido. Em alternativa, pode desligar o Ambilight.

Se seleccionar **Acompanhar cor**, pode seleccionar um dos estilos de cor predefinidos.

Para definir o Estilo de Ambilight...

- 1 - Prima  **AMBILIGHT**.
- 2 - Selecciona **Acompanhar cor** e prima **OK**.
- 3 - Selecciona o estilo pretendido e prima **OK**.
- 4 - Prima **←** (esquerdo) para retroceder um passo ou prima **←** **BACK** para fechar o menu.

Os estilos de **Acompanhar cor** disponíveis são...

- **Lava incandescente** - variações da cor vermelha
- **Água profunda** - variações da cor azul
- **Natureza viva** - variações da cor verde
- **Branca suave ISF** - cor estática
- **Branca fria** - cor estática

Ambilight desligado

Para desligar o Ambilight...

- 1 - Prima  **AMBILIGHT**.
- 2 - Selecciona **Desligado** e prima **OK**.
- 3 - Prima **←** (esquerdo) para retroceder um passo ou prima **←** **BACK** para fechar o menu.

Definições do Ambilight

Em **Ajuda**, prima a tecla colorida  **Palavras-chave** e procure **Ambilight**, **definições** para obter mais informações.

3D

20.1

Do que necessita

Este é um televisor Active 3D. Neste televisor, pode assistir a programas e filmes em 3D na resolução de alta definição total.

Para ver em 3D...

- sintonize um canal de TV que transmita programas em 3D.
- alugue um filme em 3D numa loja de vídeo online.
- veja um filme em 3D num disco de Blu-ray 3D, num dispositivo USB ou num computador.

Além disso, para assistir a 3D neste televisor, precisa de um destes tipos de óculos Active 3D da Philips. . .

- PTA509
- PTA519
- PTA529

Todos os tipos são vendidos em separado. Óculos Active 3D de outras marcas podem não ser compatíveis.

20.2

Óculos 3D

Visão geral

- 1 - , interruptor para ligar ou desligar, luz LED
- 2 - **Player 1/2**, selecção do jogador 1 ou do jogador 2.
- 3 - Lente do receptor
- 4 - Compartimento das Pilhas

Quando retirar os óculos 3D da embalagem, retire também a película pequena em plástico do compartimento das pilhas.

Ligar e desligar

Para ligar os óculos 3D, prima .

Os óculos necessitam de alguns segundos para se ajustarem ao sinal 3D do transmissor 3D do televisor. Na primeira utilização, isto pode demorar até 15 segundos.

Nível das pilhas

Pode verificar o nível da bateria quando ligar os óculos 3D.

- Se a luz LED ficar intermitente a verde, pode utilizar os óculos durante 4 horas ou mais.
- Se a luz LED ficar intermitente a cor de laranja, pode

utilizar os óculos durante um mínimo de 2 horas e um máximo de 4 horas.

- Se a luz LED ficar intermitente a vermelho, a pilha está quase vazia e restam menos de 2 horas de visualização em 3D.

Desligar

Para desligar os óculos 3D, prima . A luz LED apresenta 4 intermitências a vermelho. Quando os óculos 3D não recebem sinais 3D durante 2 minutos, estes desligam-se automaticamente.

Transmissor 3D

Certifique-se de que a lente do receptor no centro dos óculos pode receber sinais 3D.

Deve também afastar objectos do transmissor de 3D do televisor.

Jogar com ecrã dividido

Pode utilizar estes óculos para jogos com ecrã dividido. Dois jogadores podem olhar para o mesmo televisor, mas ver dois ecrãs diferentes para jogar.

Para mudar os óculos para ver o ecrã do Jogador 1 ou do Jogador 2, ligue os óculos e, em seguida, prima no botão **Player 1/2**.

- Se a luz LED estiver cor de laranja e se mantiver acesa durante 2 segundos, os óculos estão definidos para o jogador 1.
- Se a luz LED estiver cor de laranja e ficar intermitente, os óculos estão definidos para o jogador 2.

Substituição das baterias

Para substituir a pilha, prima o botão pequeno na tampa do compartimento da pilha e deslize a tampa para abrir. Substitua a pilha: tipo CR2032 (3 V). Assegure-se de que o lado identificado com + está visível. Volte a colocar a tampa e deslize-a até esta encaixar com um estalido.

Aviso

Pode haver perigo de explosão se as pilhas não forem substituídas correctamente. Substitua-a por uma do mesmo tipo ou de um tipo equivalente.

Perigo

- Não ingira a pilha. Perigo de queimadura química.
- Este produto contém uma pilha tipo moeda. Se a pilha tipo moeda for ingerida, esta pode provocar graves queimaduras internas em apenas 2 horas e poderá ser fatal.
- Mantenha pilhas novas e usadas afastadas de

crianças.

- Se o compartimento da pilha não fechar de forma segura, não volte a utilizar o produto e mantenha-o afastado das crianças.
- Se suspeitar que as pilhas podem ter sido ingeridas ou introduzidas em qualquer parte do corpo, procure ajuda médica de imediato.

20.3

Ver em 3D

Começar a ver em 3D

Quando o televisor muda para 3D ou quando é apresentada uma notificação a informar que o 3D está disponível, coloque os seus óculos 3D.

Se o televisor não conseguir detectar o sinal 3D (em caso de etiqueta de sinal 3D inexistente), o programa em 3D é apresentado no ecrã com uma imagem dupla. Tem de activar o 3D manualmente...

Para activar o 3D manualmente...

- 1 - Prima , seleccione **Formato 3D** e prima **OK**.
- 2 - Seleccione a definição adequada para obter uma imagem 3D correcta. Seleccione **3D - Lado a lado**, **3D - Frente/trás**, **3D - Lado a lado invertido** ou **3D - Frente/trás invertido** e, em seguida, prima **OK**.

Para parar de ver em 3D...

- 1 - Prima , seleccione **Formato 3D** e prima **OK**.
- 2 - Seleccione **2D** e prima **OK**.



O 3D também muda para 2D quando mudar para outro canal ou dispositivo ligado.

Mudança automática

Na primeira vez que um sinal 3D é detectado, pode definir como prefere que o 3D seja iniciado futuramente. Pode mudar esta definição posteriormente no menu Configuração.

- Para mudar para 3D automaticamente, seleccione **Automático**.
- Para apresentar uma notificação primeiro, seleccione **Apenas notificação**.
- Para nunca mudar para 3D, seleccione **Nunca**.



Para alterar esta definição...

- 1 - Prima , seleccione **Todas as definições** e prima **OK**.
- 2 - Seleccione **Imagem** e prima  (direito) para aceder ao menu.
- 3 - Seleccione **3D > Mudar para 3D** e seleccione **Automático**, **Apenas notificação** ou **Nunca**.
- 4 - Prima  (esquerdo) repetidamente, se necessário, para fechar o menu.

Criar 3D a partir de 2D

A Conversão 2D para 3D permite-lhe assistir sempre a 3D. O televisor cria 3D artificialmente a partir de um sinal 2D.

Para ver 3D a partir de um sinal 2D...

- 1 - Prima , seleccione **Formato 3D** e prima **OK**.
- 2 - Seleccione **Conversão 2D para 3D** e, em seguida, prima **OK**. Coloque os óculos 3D.
- 3 - Prima  (esquerdo) repetidamente, se necessário, para fechar o menu.

Para desligar a conversão 2D para 3D...

- 1 - Prima .
- 2 - Seleccione **Formato 3D > 2D** e prima **OK**.

20.4

Visualização 3D óptima

Para uma experiência de visualização 3D excelente, recomendamos-lhe que:

- se sente, no mínimo, a uma distância do televisor igual ao triplo da altura do ecrã, mas sem ultrapassar os 6 metros.
- evite iluminação fluorescente (como lâmpadas TL ou determinadas lâmpadas economizadoras que operam a baixa frequência) e luz solar directa, pois estas podem influenciar a experiência 3D.

20.5

Cuidados a ter com os óculos 3D

- Não utilize químicos de limpeza que contenham álcool, solventes, tensioactivos, nem utilize cera, benzeno, diluente, repelente de insectos ou lubrificante. A utilização destes pode causar descoloração ou fissuras.
- Não exponha os óculos 3D a luz solar directa, a calor, a chamas ou a água. Tal poderá resultar em avaria do produto ou incêndio.
- Não deixe cair, dobre ou aplique força nas lentes dos óculos 3D.
- Utilize um pano macio (microfibra ou flanela de algodão) para limpar as lentes, a fim de evitar riscar as mesmas. Nunca pulverize líquido de limpeza directamente para os óculos 3D. Isto pode danificar o sistema electrónico (para óculos Active 3D).
- Não utilize químicos de limpeza que contenham álcool, solventes, tensioactivos, nem utilize cera, benzeno, diluente, repelente de insectos ou lubrificante. A utilização destes pode causar descoloração ou fissuras.

Aviso de saúde

- A visualização a 3D não é recomendada para crianças com idade inferior a seis anos.
- Se sofrer, ou tiver antecedentes familiares, de epilepsia ou de crises epilépticas fotossensíveis, consulte um médico antes de se expor a fontes de luz intermitente, sequências de imagens rápidas ou visualização 3D.
- Se sentir qualquer desconforto, interrompa a visualização a 3D e não inicie nenhuma actividade potencialmente arriscada (por exemplo, conduzir um automóvel) até que os sintomas desapareçam. Se os sintomas persistirem, não retome a visualização a 3D sem consultar um médico primeiro.
- Para evitar desconforto, como vertigem, dor de cabeça ou desorientação, não recomendamos a visualização a 3D durante longos períodos de tempo.
- Não utilize óculos 3D para outra finalidade, excepto para ver televisão em 3D.
- Se utilizar habitualmente óculos correctivos ou lentes de contacto, utilize os óculos 3D em conjunto com esses óculos ou lentes.
- Mantenha os óculos afastados de crianças pequenas para evitar o risco de ingestão de peças pequenas ou pilhas.
- Os pais devem supervisionar os seus filhos, enquanto estes assistem a 3D e garantir que não sentem nenhum desconforto, conforme mencionado acima. A visualização de 3D não é recomendada a crianças com idade inferior a seis anos, visto que o seu sistema visual não está totalmente desenvolvido.
- Evite a utilização dos óculos 3D no caso de infecções oculares ou outras doenças transmissíveis pelo contacto (por ex. conjuntivite, piolhos, etc.). Comece a utilizar novamente os óculos 3D apenas depois de a infecção desaparecer totalmente.

Multi View

21.1

Sobre a Multi View

A janela de Multi View não pode apresentar vídeo em 3D ou em Ultra HD. A Multi View não está disponível para canais de TV analógicos. Nem todas as aplicações são compatíveis com a Multi View.

21.2

Teletexto e televisão

Pode ver um canal de TV na janela pequena da Multi View enquanto consulta o teletexto.

Para ver um canal de TV enquanto consulta o teletexto...

- 1 - Prima  MULTI VIEW .
- 2 - Seleccione **Multi View: Ligado** no ecrã. O canal que está a ver é apresentado na janela pequena.



Para ocultar a janela pequena, prima  MULTI VIEW novamente e seleccione **Multi View: Desligado** no ecrã.

21.3

NetTV e TV

Pode ver um canal de TV na janela pequena do Multi View enquanto visualiza uma aplicação NetTV na App Gallery.

Para ver um canal de TV enquanto visualiza uma aplicação NetTV na App Gallery*...

- 1 - Prima  MULTI VIEW .
- 2 - Seleccione **Multi View: Ligado** no ecrã. O canal que está a ver é apresentado na janela pequena.
- 3 - Prima  + ou  - para mudar de canal na janela pequena

Para ocultar a janela pequena, prima  MULTI VIEW novamente e seleccione **Multi View: Desligado** no ecrã.

*Nem todas as aplicações NetTV são compatíveis com o Multi View com um canal de TV; se a aplicação não for compatível com o Multi View, será apresentada uma imagem no ecrã: **O Multi View não é suportado.**

HDMI e TV

Pode ver um canal de TV na janela pequena da Multi View enquanto vê um vídeo de um dispositivo HDMI ligado.

Para ver um canal de TV enquanto vê um vídeo de um dispositivo HDMI ligado*....

- 1 - Prima  MULTI VIEW .
- 2 - Seleccione **Multi View: Ligado** no ecrã. O canal que está a ver é apresentado na janela pequena.

Para ocultar a janela pequena, prima  MULTI VIEW novamente e seleccione **Multi View: Desligado** no ecrã.

*Só pode ver um canal de TV no modo Multi View; o áudio do canal de TV estará desactivado.

Definições



22.1

Imagem

Estilo de imagem

Seleccionar um estilo

Para ajustar facilmente a imagem, pode seleccionar um Estilo de imagem predefinido.

- 1 - Enquanto vê um canal de televisão, prima .
- 2 - Seleccione **Estilo de imagem** e seleccione um dos estilos da lista.
- 3 - Prima  (esquerdo) repetidamente, se necessário, para fechar o menu.

Os estilos disponíveis são...

- **Pessoal** - As preferências de imagem que definiu durante a activação inicial.
- **Vivo** - Ideal para a visualização durante o dia
- **Natural** - Definições para imagens naturais
- **Padrão** - Definição mais economizadora de energia
- Predefinição de fábrica
- **Filme** - Ideal para ver filmes

- **Fotografia** - Ideal para ver fotografias
- **ISF Dia** - Para calibração ISF
- **ISF Nocturno** - Para calibração ISF

Personalizar um estilo

Qualquer definição de imagem que ajuste, como a cor ou o contraste, é guardada no **Estilo de imagem** actualmente seleccionado. Permite-lhe personalizar todos os estilos.

Só é possível guardar as definições do estilo **Pessoal** para cada dispositivo ligado no menu de Fontes.



Restaurar um estilo

Com um Estilo de imagem seleccionado, pode ajustar qualquer definição de imagem em **Todas as definições > Imagem...**

O estilo seleccionado irá memorizar as alterações que efectuar. Recomendamos o ajuste das definições de imagem apenas para o estilo **Pessoal**. O Estilo de imagem **Pessoal** pode guardar as definições individualmente para cada dispositivo conectado no menu Fontes.

Para restaurar o estilo para os valores originais...



- 1 - Enquanto vê um canal de televisão, prima .

- 2 - Seleccione **Estilo de imagem** e seleccione o estilo de imagem que pretende restaurar.
- 3 - Prima a tecla colorida  **Restaur. estilo** e prima **OK**. O estilo é restaurado.
- 4 - Prima  (esquerdo) repetidamente, se necessário, para fechar o menu.

Casa ou Loja

Se o **Estilo de imagem** voltar a ser alterado para **Vivo** sempre que ligar o televisor, o televisor está definido para **Loja**. Trata-se de uma definição destinada à promoção do televisor em lojas.

Para definir o televisor para a utilização em casa...







- 1 - Prima , seleccione **Todas as definições** e prima **OK**.
- 2 - Seleccione **Definições gerais** e prima  (direito) para aceder ao menu.
- 3 - Seleccione **Localização > Casa** e prima **OK**.
- 4 - Prima  (esquerdo) repetidamente, se necessário, para fechar o menu.

Definições da imagem

Cor

A opção **Cor** permite ajustar a saturação de cor da imagem.







Para ajustar a cor...

- 1 - Prima , seleccione **Todas as definições** e prima **OK**.
- 2 - Seleccione **Imagem** e prima  (direito) para aceder ao menu.
- 3 - Seleccione **Cor** e prima  (direito).
- 4 - Prima as setas  (cima) ou  (baixo) para ajustar o valor.
- 5 - Prima  (esquerdo) repetidamente, se necessário, para fechar o menu.

Contraste

A opção **Contraste** permite ajustar o contraste da imagem.

Para ajustar o contraste...

- 1 - Prima , seleccione **Todas as definições** e prima **OK**.
- 2 - Seleccione **Imagem** e prima  (direito) para aceder ao menu.
- 3 - Seleccione **Contraste** e prima  (direito).
- 4 - Prima as setas  (cima) ou  (baixo) para ajustar o valor.
- 5 - Prima  (esquerdo) repetidamente, se necessário, para fechar o menu.

Nitidez

A opção **Nitidez** permite ajustar o nível de nitidez dos detalhes subtis da imagem.

Para ajustar a nitidez...

- 1 - Prima , seleccione **Todas as definições e prima OK**.
- 2 - Seleccione **Imagem** e prima **▶** (direito) para aceder ao menu.
- 3 - Seleccione **Nitidez** e prima **▶** (direita).
- 4 - Prima as setas **▲** (cima) ou **▼** (baixo) para ajustar o valor.
- 5 - Prima **◀** (esquerdo) repetidamente, se necessário, para fechar o menu.

Definições de imagem 3D

Contraste 3D

Se estiver a ver imagens 3D, pode ajustar o contraste da imagem 3D utilizando a opção **Contraste 3D**.

Para ajustar o contraste 3D...

- 1 - Prima , seleccione **Todas as definições e prima OK**.
- 2 - Seleccione **Imagem** e prima **▶** (direito) para aceder ao menu.
- 3 - Seleccione **Contraste 3D** e prima **▶** (direito).
- 4 - Prima as setas **▲** (cima) ou **▼** (baixo) para ajustar o valor.
- 5 - Prima **◀** (esquerdo) repetidamente, se necessário, para fechar o menu.

Contraste de vídeo 3D

Se estiver a ver imagens 3D, pode diminuir o intervalo do contraste de vídeo utilizando a opção **Contraste de vídeo 3D**. As definições de **Contraste de vídeo 3D** destinam-se a utilizadores especializados.

Para ajustar o nível...

- 1 - Prima , seleccione **Todas as definições e prima OK**.
- 2 - Seleccione **Imagem** e prima **▶** (direito) para aceder ao menu.
- 3 - Seleccione **Avançado > Contraste > Contraste de vídeo 3D** e prima **OK**.
- 4 - Prima as setas **▲** (cima) ou **▼** (baixo) para ajustar o valor.
- 5 - Prima **◀** (esquerdo) repetidamente, se necessário, para fechar o menu.

Definições avançadas de imagem

Jogo ou computador

Quando liga um dispositivo, o televisor reconhece o seu tipo e atribui a cada dispositivo uma designação de tipo correcta. Pode alterar a designação de tipo se desejar. Se estiver definida uma designação de tipo correcta para um dispositivo, o televisor activa automaticamente as definições de TV ideais, quando muda para este dispositivo no menu **Fontes**.

Se tiver uma consola de jogos com um leitor de Blu-ray incluído, poderá ter definido a designação de tipo para Blu-ray. A opção **Jogo ou computador** permite alterar manualmente para as definições ideais para jogos. Não se esqueça de desactivar a definição **Jogo ou computador**, quando voltar a ver televisão.

Para alterar a definição manualmente...

- 1 - Prima , seleccione **Todas as definições e prima OK**.
- 2 - Seleccione **Imagem** e prima **▶** (direito) para aceder ao menu.
- 3 - Seleccione **Avançado > Jogo ou computador** e seleccione o tipo de dispositivo que pretende utilizar. Para mudar novamente para o televisor, seleccione **Desligado**.
- 4 - Prima **◀** (esquerdo) repetidamente, se necessário, para fechar o menu.

Definições da cor

Intensificação de cores

A opção **Intensificação de cores** permite melhorar a intensidade da cor e os detalhes em cores brilhantes.

Para ajustar o nível...

- 1 - Prima , seleccione **Todas as definições e prima OK**.
- 2 - Seleccione **Imagem** e prima **▶** (direito) para aceder ao menu.
- 3 - Seleccione **Avançado > Cor > Intensificação de cores** e prima **OK**.
- 4 - Seleccione **Máximo, Médio, Mínimo ou Desligado**.
- 5 - Prima **◀** (esquerdo) repetidamente, se necessário, para fechar o menu.

Temperatura da cor

A opção **Temperatura da cor** permite definir a imagem para uma temperatura da cor predefinida ou seleccionar **Personalizado** para ajustar uma definição própria da temperatura com **Temperatura da cor personalizada**. As definições **Temperatura da cor** e

Temperatura da cor personalizada são opções destinadas a utilizadores especializados.

Para seleccionar uma predefinição...

- 1 - Prima , seleccione **Todas as definições** e prima **OK**.
- 2 - Seleccione **Imagem** e prima **▶** (direito) para aceder ao menu.
- 3 - Seleccione **Avançado > Cor > Temperatura da cor** e prima **OK**.
- 4 - Seleccione **Normal**, **Quente** ou **Frio**. Em alternativa, seleccione **Personalizado** se pretender personalizar uma definição própria da temperatura da cor.
- 5 - Prima **◀** (esquerdo) repetidamente, se necessário, para fechar o menu.

Temperatura da cor personalizada

A opção **Temperatura da cor personalizada** permite-lhe definir a sua própria temperatura da cor. Para definir uma temperatura da cor personalizada, seleccione, em primeiro lugar, **Personalizar** no menu **Temperatura da cor**. A definição **Temperatura da cor personalizada** destina-se a utilizadores especializados.

Para definir uma temperatura da cor personalizada...

- 1 - Prima , seleccione **Todas as definições** e prima **OK**.
- 2 - Seleccione **Imagem** e prima **▶** (direito) para aceder ao menu.
- 3 - Seleccione **Avançado > Cor > Temperatura da cor personalizada** e prima **OK**.
- 4 - Prima as setas **▲** (cima) ou **▼** (baixo) para ajustar o valor.
- 5 - Prima **◀** (esquerdo) repetidamente, se necessário, para fechar o menu.

Definições de controlo de cor

Controlo da cor ISF

A opção **Controlo de cor ISF** permite que um perito ISF calibre a reprodução de cores do televisor. O **Controlo da cor** é uma definição de peritos ISF.

Tire o máximo partido do ecrã do seu televisor com a **Calibração ISF®**. Peça a um perito de calibração ISF para se deslocar a sua casa e para ajustar o televisor para a definição de imagem optimizada. Para além disso, o perito pode definir uma calibração ISF para o **Ambilight**.

Peça ao seu revendedor uma **Calibração ISF**.

As vantagens da calibração são...

- melhor clareza e nitidez de imagem
- melhores detalhes em áreas claras e escuras
- pretos mais profundos e escuros

- melhor pureza e qualidade da cor
- consumo de energia reduzido

O perito de calibração ISF guarda e bloqueia as definições ISF como 2 estilos de imagem.

Depois de a calibração ISF estar concluída, prima  e seleccione **Estilo de imagem** e, em seguida, seleccione **ISF Dia** ou **ISF Nocturno**. Seleccione **ISF Dia** para ver televisão em condições de muita luminosidade ou seleccione **ISF Nocturno** quando está escuro.

Matiz

Para ajustar o valor de **Matiz**...

- 1 - Prima , seleccione **Todas as definições** e prima **OK**.
- 2 - Seleccione **Imagem** e prima **▶** (direito) para aceder ao menu.
- 3 - Seleccione **Avançado > Cor > Controlo de cor** e prima **OK**.
- 4 - Seleccione **Matiz** e prima **▶** (direito).
- 5 - Prima as setas **▲** (cima) ou **▼** (baixo) para ajustar o valor.
- 6 - Prima **◀** (esquerdo) repetidamente, se necessário, para fechar o menu.

Saturação

Para ajustar o valor de **Saturação**...

- 1 - Prima , seleccione **Todas as definições** e prima **OK**.
- 2 - Seleccione **Imagem** e prima **▶** (direito) para aceder ao menu.
- 3 - Seleccione **Avançado > Cor > Controlo de cor** e prima **OK**.
- 4 - Seleccione **Saturação** e prima **▶** (direito).
- 5 - Prima as setas **▲** (cima) ou **▼** (baixo) para ajustar o valor.
- 6 - Prima **◀** (esquerdo) repetidamente, se necessário, para fechar o menu.

Repor tudo

Com a opção **Repor tudo**, pode repor todos os valores predefinidos.

Para repor todos os valores do menu **Controlo de cor**...

- 1 - Prima , seleccione **Todas as definições** e prima **OK**.
- 2 - Seleccione **Imagem** e prima **▶** (direito) para aceder ao menu.
- 3 - Seleccione **Avançado > Cor > Controlo de cor** e prima **OK**.
- 4 - Seleccione **Repor tudo** e **OK**.
- 5 - Prima **◀** (esquerdo) repetidamente, se

necessário, para fechar o menu.

Modo apenas RGB ISF

Modo apenas RGB é uma definição para peritos ISF para mudar para cores RGB. Para ajustar os valores no menu **Modo apenas RGB**, defina, em primeiro lugar, **ISF Dia** ou **ISF Nocturno** no menu **Estilo de imagem**.

Para ajustar o valor de **Modo apenas RGB**...

- 1 - Prima , seleccione **Todas as definições e prima OK**.
- 2 - Seleccione **Imagem** e prima **▶** (direito) para aceder ao menu.
- 3 - Seleccione **Avançado > Cor > Modo apenas RGB** e prima **OK**.
- 4 - Seleccione **Vermelho, Verde, Azul** ou **Desligado** para desactivar o modo RGB.
- 5 - Prima **◀** (esquerdo) repetidamente, se necessário, para fechar o menu.

Definições de contraste

Modos de contraste

A opção **Modo de contraste** permite definir o nível a que o consumo de energia pode ser reduzido, diminuindo a intensidade da luminosidade do ecrã. Escolha para obter o consumo de energia mais eficiente ou a imagem com a melhor intensidade de luz.

Para ajustar o nível...

- 1 - Prima , seleccione **Todas as definições e prima OK**.
- 2 - Seleccione **Imagem** e prima **▶** (direito) para aceder ao menu.
- 3 - Seleccione **Avançado > Contraste > Modo de contraste** e prima **OK**.
- 4 - Seleccione **Padrão, Melhor potência, Melhor imagem** ou **Desligado**.
- 5 - Prima **◀** (esquerdo) repetidamente, se necessário, para fechar o menu.

Contraste dinâmico

A opção **Contraste dinâmico** permite definir o nível a que o televisor melhora automaticamente os detalhes nas áreas escura, intermédia e clara da imagem.

Para ajustar o nível...

- 1 - Prima , seleccione **Todas as definições e prima OK**.
- 2 - Seleccione **Imagem** e prima **▶** (direito) para aceder ao menu.
- 3

- Seleccione **Avançado > Contraste > Contraste dinâmico** e prima **OK**.

4

- Seleccione **Máximo, Médio, Mínimo** ou **Desligado**.

5 - Prima **◀** (esquerdo) repetidamente, se necessário, para fechar o menu.

Contraste Perfeito

A opção **Contraste perfeito** permite definir o nível a que o televisor melhora automaticamente os detalhes nas áreas escura, intermédia e clara da imagem.

Para ajustar o nível...

- 1 - Prima , seleccione **Todas as definições e prima OK**.
- 2 - Seleccione **Imagem** e prima **▶** (direito) para aceder ao menu.
- 3
- Seleccione **Avançado > Contraste > Contraste perfeito** e prima **OK**.
- 4
- Seleccione **Máximo, Médio, Mínimo** ou **Desligado**.
- 5 - Prima **◀** (esquerdo) repetidamente, se necessário, para fechar o menu.

Brilho

A opção **Brilho** permite definir o nível de luminosidade do sinal da imagem. A definição **Brilho** destina-se apenas a utilizadores especializados. Aconselhamos os nossos utilizadores não especializados a ajustar o brilho da imagem com a definição **Contraste**.

Para ajustar o nível...

- 1 - Prima , seleccione **Todas as definições e prima OK**.
- 2 - Seleccione **Imagem** e prima **▶** (direito) para aceder ao menu.
- 3 - Seleccione **Avançado > Contraste > Brilho** e prima **OK**.
- 4 - Prima as setas **▲** (cima) ou **▼** (baixo) para ajustar o valor.
- 5 - Prima **◀** (esquerdo) repetidamente, se necessário, para fechar o menu.

Contraste de vídeo

A opção **Contraste de vídeo** permite diminuir o intervalo do contraste de vídeo.

Para ajustar o nível...

- 1 - Prima , seleccione **Todas as definições e prima OK**.

- 2 - Seleccione **Imagem** e prima ► (direito) para aceder ao menu.
- 3 - Seleccione **Avançado** > **Contraste** > **Contraste de vídeo** e prima **OK**.
- 4 - Prima as setas ▲ (cima) ou ▼ (baixo) para ajustar o valor.
- 5 - Prima ◀ (esquerdo) repetidamente, se necessário, para fechar o menu.

Contraste de vídeo 3D

Se estiver a ver imagens 3D, pode diminuir o intervalo do contraste de vídeo utilizando a opção **Contraste de vídeo 3D**. As definições de **Contraste de vídeo 3D** destinam-se a utilizadores especializados.

Para ajustar o nível...

- 1 - Prima ⚙, seleccione **Todas as definições** e prima **OK**.
- 2 - Seleccione **Imagem** e prima ► (direito) para aceder ao menu.
- 3 - Seleccione **Avançado** > **Contraste** > **Contraste de vídeo 3D** e prima **OK**.
- 4 - Prima as setas ▲ (cima) ou ▼ (baixo) para ajustar o valor.
- 5 - Prima ◀ (esquerdo) repetidamente, se necessário, para fechar o menu.

Gama

A opção **Gama** permite ajustar uma definição não linear para a luminância e o contraste de imagens. A definição **Gama** destina-se a utilizadores especializados.

Para ajustar o nível...

- 1 - Prima ⚙, seleccione **Todas as definições** e prima **OK**.
- 2 - Seleccione **Imagem** e prima ► (direito) para aceder ao menu.
- 3 - Seleccione **Avançado** > **Contraste** > **Gama** e prima **OK**.
- 4 - Prima as setas ▲ (cima) ou ▼ (baixo) para ajustar o valor.
- 5 - Prima ◀ (esquerdo) repetidamente, se necessário, para fechar o menu.

Definições de nitidez

Super Resolution

A opção **Super Resolution** permite activar uma nitidez superior em margens de linhas e contornos.

Para ligar ou desligar...

- 1 - Prima ⚙, seleccione **Todas as definições** e prima **OK**.
- 2 - Seleccione **Imagem** e prima ► (direito) para aceder ao menu.
- 3 - Seleccione **Avançado** > **Nitidez** > **Super Resolution** e prima **OK**.
- 4 - Seleccione **Ligado** ou **Desligado**.
- 5 - Prima ◀ (esquerdo) repetidamente, se necessário, para fechar o menu.

Redução de Ruído

A opção **Redução de ruído** permite filtrar e reduzir o nível de ruído da imagem.

Para ajustar a redução de ruído...

- 1 - Prima ⚙, seleccione **Todas as definições** e prima **OK**.
- 2 - Seleccione **Imagem** e prima ► (direito) para aceder ao menu.
- 3 - Seleccione **Avançado** > **Nitidez** > **Redução de ruído** e prima ► (direito) para aceder ao menu.
- 4 - Seleccione **Máximo**, **Médio**, **Mínimo** ou **Desligado**.
- 5 - Prima ◀ (esquerdo) repetidamente, se necessário, para fechar o menu.

Redução de artefactos em MPEG

A opção **Redução de artefactos em MPEG** permite suavizar as transições digitais na imagem. Os artefactos MPEG são visíveis principalmente como pequenos blocos ou margens irregulares nas imagens.

Para reduzir os artefactos em MPEG...

- 1 - Prima ⚙, seleccione **Todas as definições** e prima **OK**.
- 2 - Seleccione **Imagem** e prima ► (direito) para aceder ao menu.
- 3 - Seleccione **Avançado** > **Nitidez** > **Redução de artefactos em MPEG** e prima ► (direito) para aceder ao menu.
- 4 - Seleccione **Máximo**, **Médio**, **Mínimo** ou **Desligado**.
- 5 - Prima ◀ (esquerdo) repetidamente, se necessário, para fechar o menu.

Definições de movimento

Perfect Natural Motion

A opção **Perfect Natural Motion** permite reduzir a trepidação dos movimentos, visível em filmes no televisor. O **Perfect Natural Motion** torna os

movimentos suaves e fluidos.

Para ajustar a trepidação dos movimentos...

- 1 - Prima , seleccione **Todas as definições e prima OK**.
- 2 - Seleccione **Imagem** e prima **▶** (direito) para aceder ao menu.
- 3 - Seleccione **Avançado > Movimento > Perfect Natural Motion** e prima **OK**.
- 4 - Seleccione **Máximo, Médio, Mínimo ou Desligado**.
- 5 - Prima **◀** (esquerdo) repetidamente, se necessário, para fechar o menu.

Clear LCD

O Clear LCD oferece uma nitidez de movimentos superior, melhor nível de pretos, contraste elevado com imagens estáveis sem cintilações e ângulo de visualização mais amplo.

Para ligar ou desligar...

- 1 - Prima , seleccione **Todas as definições e prima OK**.
- 2 - Seleccione **Imagem** e prima **▶** (direito) para aceder ao menu.
- 3 - Seleccione **Avançado > Movimento > Clear LCD** e prima **OK**.
- 4 - Seleccione **Ligado ou Desligado**.
- 5 - Prima **◀** (esquerdo) repetidamente, se necessário, para fechar o menu.

Formato de imagem

Básico

Se a imagem não estiver a preencher todo o ecrã ou se forem apresentadas barras pretas nas partes superior ou inferior ou em ambas, pode ajustar a imagem para esta preencher o ecrã totalmente.

Para seleccionar uma das definições básicas para preencher o ecrã...

- 1 - Prima , (Formato de imagem).
- 2 - Seleccione **Preencher ecrã** ou **Ajustar ao ecrã** e prima **OK**.
- 3 - Prima **◀ BACK** para fechar o menu.
 - **Preencher ecrã** - aumenta automaticamente a imagem de modo a preencher o ecrã. A distorção da imagem é mínima e as legendas continuam visíveis. Este formato não é adequado para computador. Alguns formatos de imagem extremos podem continuar a apresentar barras pretas.
 - **Ajustar ao ecrã** - aumenta automaticamente a imagem para preencher o ecrã sem distorções. Poderão ser visíveis barras pretas. Este formato não é adequado para computador.

Avançado

Se as duas definições básicas forem inapropriadas para o formato de imagem que pretende, pode utilizar as definições avançadas. Estas definições permitem-lhe formatar manualmente a imagem no seu ecrã.

Pode alterar o zoom, esticar e deslocar a imagem até esta apresentar tudo o que deseja – por ex. legendas ou barras de texto em falta. Se formatar a imagem para uma fonte específica – como uma consola de jogos conectada – pode reactivar esta definição da próxima vez que utilizar a consola de jogos. O televisor guarda a última definição aplicada a cada conexão.

Para formatar a imagem manualmente...

- 1 - Prima , (Formato de imagem).
- 2 - Seleccione **Avançado** e prima **OK**.
- 3 - Utilize **Deslocar, Zoom, Esticar** ou **Original** para ajustar a imagem. Clique em **Anular** para voltar à definição aplicada na imagem no momento em que abriu o **Formato de imagem**.
 - **Deslocar** – Clique nas setas para deslocar a imagem. Pode deslocar a imagem apenas quando o zoom desta está aumentado.
 - **Zoom** – Clique nas setas para aumentar o zoom.
 - **Esticar** – Clique nas setas para esticar a imagem na vertical ou na horizontal.
 - **Anular** – Clique para voltar ao formato de imagem apresentado inicialmente.
 - **Original** – Apresenta o formato original da imagem recebida. Trata-se de um formato de 1:1 de pixel por pixel. Modo especializado para HD ou computador.

Definições rápidas de imagem

Durante a primeira instalação, aplicou algumas definições de imagem em alguns passos simples. Pode voltar a executar estes passos com a opção **Definições rápidas de imagem**. Para executar estes passos, assegure-se de que o televisor pode sintonizar um canal de TV ou apresentar um programa de um dispositivo conectado.

Para definir a imagem em alguns passos simples...



- 1 - Prima , seleccione **Todas as definições e prima OK**.
- 2 - Seleccione **Imagem** e prima **▶** (direito) para aceder ao menu.
- 3 - Seleccione **Avançado > Definições rápidas de imagem** e prima **OK**.
- 4 - Seleccione **Iniciar**.
- 5 - Clique na definição de imagem que prefere e avance para a definição seguinte.
- 6 - Por fim, seleccione **Concluir**.
- 7 - Prima **◀** (esquerdo) repetidamente, se necessário, para fechar o menu.

Som

Estilo de som

Seleccionar um estilo

Para ajustar facilmente o som, pode seleccionar uma predefinição com a opção Estilo de som.

- 1 - Enquanto vê um canal de televisão, prima .
- 2 - Selecciona **Som** e prima  (direito) para aceder ao menu.
- 3 - Selecciona **Estilo de som** e seleccione um dos estilos na lista.
- 4 - Prima  (esquerdo) repetidamente, se necessário, para fechar o menu.

Os estilos disponíveis são...

- **Pessoal** - As preferências de som que definiu durante a activação inicial.
- **Original** - A definição de som mais neutra
- **Filme** - Ideal para ver filmes
- **Música** - Ideal para ouvir música
- **Jogo** - Ideal para jogos





- **Notícias** - Ideal para a voz

Restaurar um estilo

Com um Estilo de som seleccionado, pode ajustar qualquer definição de som em **Configuração > Som...**

O estilo seleccionado irá memorizar as alterações que efectuar. Recomendamos o ajuste das definições de som apenas para o estilo **Pessoal**. O Estilo de som **Pessoal** pode guardar as definições individualmente para cada dispositivo conectado no menu **Fontes**.

Para restaurar o estilo para os valores originais...







- 1 - Enquanto vê um canal de televisão, prima .
- 2 - Selecciona **Som** e prima  (direito) para aceder ao menu.
- 3 - Selecciona **Estilo de som** e seleccione o estilo de som que pretende restaurar.
- 4 - Prima a tecla colorida  **Restaur. estilo**. O estilo é restaurado
- 5 - Prima  (esquerdo) repetidamente, se necessário, para fechar o menu.

Definições de som

Graves

A opção **Graves** permite ajustar o nível dos tons baixos do som.







Para ajustar o nível...

- 1 - Prima , seleccione **Todas as definições** e prima **OK**.
- 2 - Selecciona **Som** e prima  (direito) para aceder ao menu.
- 3 - Selecciona **Graves** e prima  (direito).
- 4 - Prima as setas  (cima) ou  (baixo) para ajustar o valor.
- 5 - Prima  (esquerdo) repetidamente, se necessário, para fechar o menu.

Agudos

A opção **Agudos** permite ajustar o nível dos tons elevados no som.





Para ajustar o nível...

- 1 - Prima , seleccione **Todas as definições** e prima **OK**.
- 2 - Selecciona **Som** e prima  (direito) para aceder ao menu.
- 3 - Selecciona **Agudos** e prima  (direito).
- 4 - Prima as setas  (cima) ou  (baixo) para ajustar o valor.
- 5 - Prima  (esquerdo) repetidamente, se necessário, para fechar o menu.

Modo surround

O **Modo surround** permite definir o efeito sonoro dos altifalantes do televisor.

Para definir o modo surround...

- 1 - Prima , seleccione **Todas as definições** e prima **OK**.
- 2 - Selecciona **Som** e prima  (direito) para aceder ao menu.
- 3 - Selecciona **Modo surround** e prima  (direito) para aceder ao menu.
- 4 - Selecciona **Estéreo** ou **Incredible surround**.
- 5 - Prima  (esquerdo) repetidamente, se necessário, para fechar o menu.

Definições de som para visualização de 3D

Incredible surround 3D

O **Modo surround** permite definir o efeito sonoro dos altifalantes do televisor. Se seleccionar **Incredible Surround** para assistir a 2D, o televisor muda automaticamente para **Incredible Surround 3D** quando começar a assistir a 3D. Se não quiser que o televisor mude automaticamente, seleccione **Desligado** no item **Surround 3D automático**.

Para definir o modo surround...

- 1 - Prima , seleccione **Todas as definições** e prima **OK**.

- 2 - Selecione **Som** e prima **▶** (direito) para aceder ao menu.
- 3 - Selecione **Modo surround** e prima **OK**.
- 4 - Selecione **Estéreo** ou **Incredible surround 3D**.
- 5 - Prima **◀** (esquerdo) repetidamente, se necessário, para fechar o menu.

Surround 3D automático

A opção **Surround 3D automático** permite-lhe bloquear a mudança automática do televisor para o **Incredible Surround 3D**, quando o televisor é definido para 3D.

Para ligar ou desligar...

- 1 - Prima **⚙️**, selecione **Todas as definições** e prima **OK**.
- 2 - Selecione **Som** e prima **▶** (direito) para aceder ao menu.
- 3 - Selecione **Surround 3D automático** e prima **OK**.
- 4 - Selecione **Ligado** ou **Desligado**.
- 5 - Prima **◀** (esquerdo) repetidamente, se necessário, para fechar o menu.

Definições de som avançadas

Nivelação automática de volume

A opção **Nivelação automática de volume** permite definir o televisor para corrigir automaticamente diferenças de volume repentinas. Normalmente, isto acontece no início de anúncios publicitários ou quando muda de canal.

Para ligar ou desligar...

- 1 - Prima **⚙️**, selecione **Todas as definições** e prima **OK**.
- 2 - Selecione **Som** e prima **▶** (direito) para aceder ao menu.
- 3 - Selecione **Avançado** e prima **▶** (direito) para aceder ao menu.
- 4 - Selecione **Nivelação automática de volume** e prima **▶** (direito) para aceder ao menu.
- 5 - Selecione **Ligado** ou **Desligado**.
- 6 - Prima **◀** (esquerdo) repetidamente, se necessário, para fechar o menu.

Clear Sound

O **Clear Sound** permite melhorar o som para as vozes. Ideal para programas de notícias. Pode activar ou desactivar o melhoramento de voz.

Para ligar ou desligar...

- 1 - Prima **⚙️**, selecione **Todas as definições** e prima **OK**.

- 2 - Selecione **Som** e prima **▶** (direito) para aceder ao menu.
- 3 - Selecione **Avançado** > **Clear Sound** e prima **OK**.
- 4 - Selecione **Ligado** ou **Desligado** e prima **OK**.
- 5 - Prima **◀** (esquerdo) repetidamente, se necessário, para fechar o menu.

Formato da saída de áudio

Para obter mais informações, em **Ajuda**, prima a tecla colorida **■** **Palavras-chave** e procure **Formato da saída de áudio**.

Nivelamento da saída de áudio

Para obter mais informações, em **Ajuda**, prima a tecla colorida **■** **Palavras-chave** e procure **Nivelamento da saída de áudio**.

Atraso de saída de áudio

Se definir um atraso na sincronização de áudio no seu sistema de cinema em casa para sincronizar o som com a imagem, tem de desactivar o **Atraso de saída de áudio** no televisor.

Para desactivar o **Atraso de saída de áudio**...

- 1 - Prima **⚙️**, selecione **Todas as definições** e prima **OK**.
- 2 - Selecione **Som** e prima **▶** (direito) para aceder ao menu.
- 3 - Selecione **Avançado** > **Atraso de saída de áudio** e prima **OK**.
- 4 - Selecione **Desligado**.
- 5 - Prima **◀** (esquerdo) repetidamente, se necessário, para fechar o menu.

Para obter mais informações, em **Ajuda**, prima a tecla colorida **■** **Palavras-chave** e procure **Atraso de saída de áudio**.

Correcção da saída de áudio

Se não for possível definir um atraso no sistema de cinema em casa, pode definir um atraso no televisor com a função **Correcção da saída de áudio**.

Para sincronizar o som no televisor...

- 1 - Prima **⚙️**, selecione **Todas as definições** e prima **OK**.
- 2 - Selecione **Som** e prima **▶** (direito) para aceder ao menu.
- 3 - Selecione **Avançado** > **Correcção da saída de áudio** e prima **OK**.
- 4 - Utilize a barra de deslocamento para definir a correcção de som e prima **OK**.

5 - Prima ◀ (esquerdo) repetidamente, se necessário, para fechar o menu.

Para obter mais informações, em **Ajuda**, prima a tecla colorida **Palavras-chave** e procure **Correcção da saída de áudio**.

Volume auscultador

A opção **Volume de auscultadores** permite definir em separado o volume de uns auscultadores que estejam ligados.

Para ajustar o volume...

- 1 - Prima **⚙**, seleccione **Todas as definições** e prima **OK**.
- 2 - Seleccione **Som** e prima ▶ (direito) para aceder ao menu.
- 3 - Seleccione **Volume de auscultadores** e prima **OK**.
- 4 - Prima as setas ▲ (cima) ou ▼ (baixo) para ajustar o valor.
- 5 - Prima ◀ (esquerdo) repetidamente, se necessário, para fechar o menu.

Altifalantes

Altifalantes do TV

Pode enviar o som do televisor para um dispositivo áudio ligado - um Sistema de cinema em casa ou um sistema de áudio.

Pode seleccionar onde pretende ouvir o som do televisor e a forma como pretende controlá-lo.

- Se seleccionar **Altifalantes de TV desactivados**, desliga permanentemente os altifalantes do televisor.
- Se seleccionar **Altifalantes de TV activados**, os altifalantes do televisor permanecem sempre ligados.

Com um dispositivo de áudio ligado com HDMI CEC, pode utilizar uma das definições EasyLink.

- Se seleccionar **EasyLink**, o televisor envia o som do televisor para o dispositivo áudio. O televisor desligará os respectivos altifalantes quando o dispositivo estiver a reproduzir som.
- Se seleccionar **Início automático do EasyLink**, o televisor liga o dispositivo áudio, envia o som do televisor para o dispositivo e desliga os altifalantes do televisor.

Mesmo com as opções EasyLink ou Início automático do EasyLink seleccionadas, pode mudar para os altifalantes do televisor, se necessário.

Para definir os altifalantes do televisor...

- 1 - Prima **⚙**, seleccione **Todas as definições** e prima **OK**.
- 2 - Seleccione **Som** e prima ▶ (direito) para aceder ao menu.
- 3 - Seleccione **Avançado** e prima ▶ (direito) para

aceder ao menu.

4 - Seleccione **Altifalantes do TV** e prima ▶ (direito) para aceder ao menu.

5 - Seleccione **Altifalantes de TV activados**, **Altifalantes de TV desactivados**, **EasyLink** ou **Início automático do EasyLink**.

6 - Prima ◀ (esquerdo) repetidamente, se necessário, para fechar o menu.

Para mudar directamente para altifalantes...

- 1 - Enquanto vê televisão, prima **⚙**.
- 2 - Seleccione **Altifalante** e seleccione **TV** ou **Sistema de áudio**.
- 3 - Prima ◀ (esquerdo) repetidamente, se necessário, para fechar o menu.

Altifalantes sem fios

Do que necessita

Pode ligar um altifalante sem fios (um subwoofer ou um soundbar) a este televisor.

Pode ligar vários produtos seleccionados de altifalantes sem fios da Philips e reproduzir o som do televisor. Consulte no website da Philips os produtos de áudio sem fios apropriados para este televisor - www.philips.com/tv

Para reproduzir o som do televisor num altifalante sem fios, tem de emparelhar o altifalante sem fios com o televisor. Pode emparelhar até 10 altifalantes sem fios, mas pode reproduzir som apenas num altifalante sem fios de cada vez. Se ligar um subwoofer, o som é reproduzido no televisor e no subwoofer. Se ligar um SoundBar, o som é reproduzido apenas no SoundBar.

Seleccionar um altifalante

Para ligar um altifalante sem fios...

- 1 - Prima **⚙**, seleccione **Todas as definições** e prima **OK**.
- 2 - Seleccione **Som** e prima ▶ (direito) para aceder ao menu.
- 3 - Seleccione **Altifalantes sem fios** > **Ligar um altifalante** e prima **OK**.
- 4 - Prima ◀ (esquerdo) repetidamente, se necessário, para fechar o menu.

Remover um altifalante

Para remover um altifalante sem fios...

- 1 - Prima **⚙**, seleccione **Todas as definições** e prima **OK**.
- 2 - Seleccione **Som** e prima ▶ (direito) para aceder ao menu.

3 - Selecione **Altifalantes sem fios** > **Remover altifalante** e prima **OK**.

4 - Prima **◀** (esquerdo) repetidamente, se necessário, para fechar o menu.

Volume do subwoofer

Para ajustar o volume do altifalante sem fios...

1 - Prima **⚙️**, selecione **Todas as definições** e prima **OK**.

2 - Selecione **Som** e prima **▶** (direito) para aceder ao menu.

3 - Selecione **Altifalantes sem fios** > **Volume do subwoofer** e prima **OK**.

4 - Prima **◀** (esquerdo) repetidamente, se necessário, para fechar o menu.

Problemas

Perda de ligação

- Posicione o altifalante sem fios a uma distância inferior a 5 metros em relação ao televisor.
- Áreas com uma actividade sem fios intensa - apartamentos com muitos routers sem fios - podem dificultar a ligação sem fios. Mantenha o router e o altifalante sem fios o mais próximos possível do televisor.

Falha de correspondência entre o áudio e o vídeo

- Alguns sistemas de altifalantes sem fios poderão enfrentar problemas de sincronização entre áudio e vídeo. Recomendamos a utilização de produtos de som sem fios da Philips.

22.3

Definições do Ambilight

Estilo de Ambilight

Para obter mais informações, em **Ajuda**, prima a tecla colorida **■** **Palavras-chave** e procure **Estilo de Ambilight**.

Definições do Ambilight

Brilho Ambilight

A opção **Brilho** do Ambilight permite definir o nível de luminosidade do Ambilight.

Para ajustar o nível...

1 - Prima **⚙️**, selecione **Todas as definições** e prima **OK**.

2 - Selecione **Ambilight** e prima **▶** (direito) para aceder ao menu.

3 - Selecione **Brilho** e prima **OK**.

4 - Prima as setas **▲** (cima) ou **▼** (baixo) para ajustar o valor.

5 - Prima **◀** (esquerdo) repetidamente, se necessário, para fechar o menu.

Brilho do Ambilight, na parte inferior

Para ajustar o brilho do Ambilight na parte inferior...

1 - Prima **⚙️**, selecione **Todas as definições** e prima **OK**.

2 - Selecione **Ambilight** e prima **▶** (direito) para aceder ao menu.

3 - Selecione **Brilho na parte inferior** e prima **OK**.

4 - Prima as setas **▲** (cima) ou **▼** (baixo) para ajustar o valor.

5 - Prima **◀** (esquerdo) repetidamente, se necessário, para fechar o menu.

Saturação do Ambilight

A opção **Saturação** do Ambilight permite definir o nível de saturação de cor do Ambilight.

Para ajustar o nível...

1 - Prima **⚙️**, selecione **Todas as definições** e prima **OK**.

2 - Selecione **Ambilight** e prima **▶** (direito) para aceder ao menu.

3 - Selecione **Saturação** e prima **OK**.

4 - Prima as setas **▲** (cima) ou **▼** (baixo) para ajustar o valor.

5 - Prima **◀** (esquerdo) repetidamente, se necessário, para fechar o menu.

Cor estática do Ambilight

Para ajustar o nível...

1 - Prima **⚙️**, selecione **Todas as definições** e prima **OK**.

2 - Selecione **Ambilight** e prima **▶** (direito) para aceder ao menu.

3 - Selecione **Cor estática do Ambilight** e prima **OK**.

4 - Prima as setas **▲** (cima) ou **▼** (baixo) para ajustar o valor.



5 - Prima **◀** (esquerdo) repetidamente, se necessário, para fechar o menu.

Definições avançadas do Ambilight

Cor da parede

A opção **Cor da parede** permite neutralizar a influência exercida por uma parede colorida sobre as cores do Ambilight. Selecione a cor da parede atrás do televisor e este modificará as cores do Ambilight para estas serem apresentadas da forma correcta.



Para seleccionar uma cor da parede. . .

- 1 - Prima , seleccione **Todas as definições e prima OK**.
- 2 - Selecione **Ambilight** e prima  (direito) para aceder ao menu.
- 3 - Selecione **Avançado > Cor da parede e prima OK**.
- 4 - Na paleta de cores, seleccione a cor correspondente à parede atrás do televisor.
- 5 - Prima  (esquerdo) repetidamente, se necessário, para fechar o menu.

Desligar televisor

A opção **Desligar televisor** permite definir o Ambilight para se desligar imediatamente ou para desvanecer lentamente quando desliga o televisor. O desvanecimento lento fornece-lhe algum tempo para ligar as luzes da sua sala de estar.





Para seleccionar a forma como o Ambilight se desliga...

- 1 - Prima , seleccione **Todas as definições e prima OK**.
- 2 - Selecione **Ambilight** e prima  (direito) para aceder ao menu.
- 3 - Selecione **Avançado > Desligar televisor e prima OK**.
- 4 - Selecione **Desvanecer até desligar** ou **Desligar imediato**.
- 5 - Prima  (esquerdo) repetidamente, se necessário, para fechar o menu.

Sintonia ISF

Quando um perito ISF calibra o televisor, é possível calibrar uma cor estática do Ambilight. Pode seleccionar qualquer cor que desejar. Com a calibração ISF concluída, pode seleccionar a cor estática ISF.

Para seleccionar a cor estática ISF...

- 1 - Prima , seleccione **Todas as definições e prima OK**.
- 2 - Selecione **Ambilight** e prima  (direito) para aceder ao menu.
- 3 - Selecione **Avançado > Sintonia ISF e prima OK**.
- 4 - Prima as setas  (cima) ou  (baixo) para

ajustar o valor.



5 - Prima  (esquerdo) repetidamente, se necessário, para fechar o menu.

Ambilight + Hue

Configurar



Com a opção **Configurar**, pode configurar as suas lâmpadas Hue da Philips para acompanharem as cores do Ambilight.

Para configurar as suas lâmpadas hue da Philips...

- 1 - Prima , seleccione **Todas as definições e prima OK**.
- 2 - Selecione **Ambilight** e prima  (direito) para aceder ao menu.
- 3 - Selecione **Ambilight+hue > Configurar e prima OK**.
- 4 - Selecione **Iniciar**.
- 5 - Prima  (esquerdo) repetidamente, se necessário, para fechar o menu.

Desligar





Para desligar Ambilight+hue...

- 1 - Prima , seleccione **Todas as definições e prima OK**.
- 2 - Selecione **Ambilight** e prima  (direito) para aceder ao menu.
- 3 - Selecione **Ambilight+hue > Desligar e prima OK**.
- 4 - Selecione **Desligado e prima OK**.
- 5 - Prima  (esquerdo) repetidamente, se necessário, para fechar o menu.

Envolvência

Com a opção **Envolvência**, pode ajustar a exactidão com que as lâmpadas hue acompanham o Ambilight.

Para ajustar a Envolvência Ambilight+hue...

- 1 - Prima , seleccione **Todas as definições e prima OK**.
- 2 - Selecione **Ambilight** e prima  (direito) para aceder ao menu.
- 3 - Selecione **Ambilight+hue > Envolvência e prima OK**.
- 4 - Prima as setas  (cima) ou  (baixo) para ajustar o valor.
- 5 - Prima  (esquerdo) repetidamente, se necessário, para fechar o menu.

Ver configuração

Com a opção **Ver configuração**, pode ver a configuração actual de Ambilight+hue, da rede, da Bridge e das lâmpadas.

Para ver a configuração de Ambilight+hue...

- 1 - Prima , seleccione **Todas as definições** e prima **OK**.
- 2 - Seleccione **Ambilight** e prima **▶** (direito) para aceder ao menu.
- 3 - Seleccione **Ambilight+hue > Ver configuração** e prima **OK**.
- 4 - Seleccione **Desligado** e prima **OK**.
- 5 - Prima **◀** (esquerdo) repetidamente, se necessário, para fechar o menu.

Repor configuração

Para repor o Ambilight+hue...

- 1 - Prima , seleccione **Todas as definições** e prima **OK**.
- 2 - Seleccione **Ambilight** e prima **▶** (direito) para aceder ao menu.
- 3 - Seleccione **Ambilight+hue > Repor configuração** e prima **OK**.
- 4 - Prima **◀** (esquerdo) repetidamente, se necessário, para fechar o menu.

22.4

Definições Eco

Poupança de energia

As **Definições Eco**  agrupam as definições do televisor que ajudam a proteger o meio ambiente.

Poupança de energia

Se seleccionar **Poupança de energia**, o televisor muda automaticamente para o **Estilo de imagem - Padrão**, a definição economizadora ideal para a imagem.

Para definir o televisor para a opção **Poupança de energia**...

- 1 - Prima , seleccione **Todas as definições** e prima **OK**.
- 2 - Seleccione **Definições Eco** e prima **▶** (direito) para aceder ao menu.
- 3 - Seleccione **Poupança de energia**, o **Estilo de imagem** é definido automaticamente para **Padrão**.
- 4 - Prima **◀** (esquerdo) repetidamente, se necessário, para fechar o menu.

Desligar ecrã

Se estiver apenas a ouvir música, pode desligar o ecrã do televisor para poupar energia.

Para desligar apenas o ecrã do televisor...



- 1 - Prima , seleccione **Todas as definições** e prima **OK**.
- 2 - Seleccione **Definições Eco** e prima **▶** (direito) para aceder ao menu.
- 3 - Seleccione **Desligar ecrã**.
- 4 - Prima **◀** (esquerdo) repetidamente, se necessário, para fechar o menu.

Para voltar a ligar o ecrã, prima qualquer tecla do telecomando.

Sensor de luz

Para economizar energia, o sensor de luz ambiente integrado reduz o brilho do ecrã do televisor quando a luz circundante é reduzida. O sensor de luz incorporado ajusta automaticamente a imagem, juntamente com o Ambilight, às condições de iluminação da divisão.

Para desligar apenas o ecrã do televisor...

- 1 - Prima , seleccione **Todas as definições** e prima **OK**.
- 2 - Seleccione **Definições Eco** e prima **▶** (direito) para aceder ao menu.
- 3 - Seleccione **Sensor de luz**. O ícone  é apresentado à frente do sensor de luz quando este está activo.
- 4 - Prima **◀** (esquerdo) repetidamente, se necessário, para fechar o menu.

Temporizador para desligar

Se o televisor receber um sinal de TV mas se nenhum botão do telecomando for premido durante um período de 4 horas, o televisor desliga-se automaticamente para poupar energia. Além disso, se o televisor não receber um sinal de TV nem um comando do telecomando durante 10 minutos, o televisor desliga-se automaticamente.

Se utilizar o televisor como monitor ou utilizar um receptor digital para ver televisão (uma set-top box - STB) e, conseqüentemente, não utilizar o telecomando do televisor, deve desactivar esta função para desligar automaticamente.

Para desactivar o Temporizador para desligar ...

- 1 - Prima , seleccione **Todas as definições** e prima **OK**.
- 2 - Seleccione **Definições Eco** e prima **▶** (direito) para aceder ao menu.

- 3 - Selecione **Temporizador para desligar**.
Selecione o interior da barra de deslocamento para ajustar o valor. O valor 0 (Desligado) desactiva a função para desligar automaticamente.
- 4 - Prima **◀** (esquerdo) repetidamente, se necessário, para fechar o menu.

22.5

Definições gerais

EasyLink

EasyLink

Para desactivar o EasyLink completamente...

- 1 - Prima **⚙️**, selecione **Todas as definições** e prima **OK**.
- 2 - Selecione **Definições gerais** e prima **▶** (direito) para aceder ao menu.
- 3 - Selecione **EasyLink**, prima **▶** (direito) e selecione **EasyLink** mais uma vez.
- 4 - Selecione **Desligado**.
- 5 - Prima **◀** (esquerdo) repetidamente, se necessário, para fechar o menu.

Telecomando EasyLink

Para desligar o telecomando EasyLink...

- 1 - Prima **⚙️**, selecione **Todas as definições** e prima **OK**.
- 2 - Selecione **Definições gerais** e prima **▶** (direito) para aceder ao menu.
- 3 - Selecione **EasyLink > Telecomando EasyLink** e prima **OK**.
- 4 - Selecione **Desligado**.
- 5 - Prima **◀** (esquerdo) repetidamente, se necessário, para fechar o menu.

Definições Android

Pode definir ou visualizar várias definições ou informações específicas do Android. Pode encontrar a lista de aplicações instaladas no seu televisor e o espaço de armazenamento de que estas necessitam. Pode definir o idioma que pretende utilizar com a pesquisa por voz. Pode configurar o teclado no ecrã ou permitir que as aplicações utilizem a sua localização. Explore as diferentes definições do Android. Pode aceder a www.support.google.com/androidtv para obter mais informações sobre estas definições.

Para abrir estas definições...

- 1 - Prima **⚙️**, selecione **Todas as definições** e

- prima **OK**.
- 2 - Selecione **Definições Android** e prima **OK**.
- 3 - Explore as diferentes definições do Android.
- 4 - Prima **◀ BACK**, se necessário, para fechar o menu.

Disco rígido USB

Para configurar e formatar um disco rígido USB...

- 1 - Prima **⚙️**, selecione **Todas as definições** e prima **OK**.
- 2 - Selecione **Definições gerais** e prima **▶** (direito) para aceder ao menu.
- 3 - Selecione **Disco rígido USB** e prima **OK**.
- 4 - Selecione **Iniciar** e siga as instruções no ecrã.
- 5 - Prima **◀** (esquerdo) repetidamente, se necessário, para fechar o menu.

Para obter mais informações sobre como instalar um disco rígido USB, em **Ajuda**, prima a tecla colorida **■ Palavras-chave** e procure **Disco rígido USB, instalação**.

Brilho do logótipo Philips

Pode desligar ou ajustar o brilho do logótipo da marca Philips na parte frontal do televisor.

Para ajustar ou desligar...

- 1 - Prima **⚙️**, selecione **Todas as definições** e prima **OK**.
- 2 - Selecione **Definições gerais** e prima **▶** (direito) para aceder ao menu.
- 3 - Selecione **Brilho do logótipo Philips** e prima **▶** (direito) para aceder ao menu.
- 4 - Selecione **Mínimo**, **Médio**, **Máximo** ou **Desligado** para desligar a iluminação do logótipo e, em seguida, prima **OK**.
- 5 - Prima **◀** (esquerdo) repetidamente, se necessário, para fechar o menu.

Definições do teclado USB

Para instalar o teclado USB, ligue o televisor e conecte o teclado USB a uma das ligações **USB** do televisor. Quando o televisor detectar o teclado pela primeira vez, pode seleccionar o seu esquema do teclado e testar a sua selecção. Se seleccionar primeiro um esquema de teclado cirílico ou grego, pode seleccionar um esquema latino como teclado secundário.

Para alterar o esquema do teclado quando já estiver um seleccionado...

- 1 - Prima **⚙️**, selecione **Todas as definições** e prima **OK**.

- 2 - Selecione **Definições gerais** e prima **▶** (direito) para aceder ao menu.
- 3 - Selecione **Definições do teclado USB** e prima **OK** para iniciar a configuração do teclado.

HbbTV

Se um canal de TV oferecer páginas de HbbTV, primeiro tem de activar a HbbTV nas definições do televisor para poder ver as páginas.

- 1 - Prima **⚙️**, selecione **Todas as definições** e prima **OK**.
- 2 - Selecione **Definições gerais** e prima **▶** (direito) para aceder ao menu.
- 3 - Selecione **Avançado > HbbTV** e prima **OK**.
- 4 - Selecione **Ligado** ou **Desligado**.
- 5 - Prima **◀** (esquerdo) repetidamente, se necessário, para fechar o menu.

Se quiser impedir o acesso a páginas de HbbTV num canal específico, pode bloquear as páginas HbbTV apenas para este canal.

- 1 - Sintonize o canal para o qual pretende bloquear as páginas HbbTV.
- 2 - Prima **≡** **OPTIONS** e selecione **HBB TV** neste canal e prima **OK**.
- 3 - Selecione **Desligado** e prima **OK**.

Casa ou Loja

Se o televisor estiver instalado numa loja, pode definir o televisor para apresentar um painel de anúncios para lojas. A opção **Estilo de imagem** é definida automaticamente para **Vivo**. O **Temporizador para desligar** é desactivado.

Para definir o televisor para a localização Loja...

- 1 - Prima **⚙️**, selecione **Todas as definições** e prima **OK**.
- 2 - Selecione **Definições gerais** e prima **▶** (direito) para aceder ao menu.
- 3 - Selecione **Localização > Loja** e prima **OK**.
- 4 - Prima **◀** (esquerdo) repetidamente, se necessário, para fechar o menu.

Se utilizar o televisor em casa, defina-o para a localização Casa.

Configuração para loja

Se o televisor estiver definido para Loja, pode definir a disponibilidade de uma demonstração específica para utilização na loja.

- 1 - Prima **⚙️**, selecione **Todas as definições** e prima **OK**.
- 2 - Selecione **Definições gerais** e prima **▶** (direito)

para aceder ao menu.

- 3 - Selecione **Configuração para loja** e prima **▶** (direito) para aceder ao menu.
- 4 - Selecione **Desligado** ou **Função de painel de anúncios** como demonstração de loja
- 5 - Prima **◀** (esquerdo) repetidamente, se necessário, para fechar o menu.

Guia de TV

Para obter mais informações, em **Ajuda**, prima a tecla colorida **■** **Palavras-chave** e procure **Guia de TV**, dados e informações.

Logótipos dos canais

Em alguns países, o televisor pode apresentar os logótipos dos canais.

Se não quiser que estes logótipos sejam apresentados, pode desactivá-los.

Para desactivar os logótipos...

- 1 - Prima **⚙️**, selecione **Todas as definições** e prima **OK**.
- 2 - Selecione **Definições gerais** e prima **▶** (direito) para aceder ao menu.
- 3 - Selecione **Avançado > Logótipos dos canais** e prima **▶** (direito) para aceder ao menu.
- 4 - Selecione **Desligado** e prima **OK**.
- 5 - Prima **◀** (esquerdo) repetidamente, se necessário, para fechar o menu.

Definições de fábrica

Pode repor o televisor para as definições originais (definições de fábrica).

Para voltar às definições originais...

- 1 - Prima **⚙️**, selecione **Todas as definições** e prima **OK**.
- 2 - Selecione **Definições gerais** e prima **▶** (direito) para aceder ao menu.
- 3 - Selecione **Definições de fábrica** e prima **OK**.
- 4 - Prima **◀** (esquerdo) repetidamente, se necessário, para fechar o menu.

Bloqueio infantil

Classificação parental

Para definir uma idade mínima para ver programas com classificação...

- 1 - Prima , seleccione **Todas as definições** e prima **OK**.
- 2 - Seleccione **Bloqueio infantil** e prima **▶** (direito) para aceder ao menu.
- 3 - Seleccione **Classificação parental** e seleccione uma das idades apresentadas na lista.
- 4 - Prima **◀** (esquerdo) repetidamente, se necessário, para fechar o menu.

Bloqueio da aplicação

Em **Ajuda**, prima a tecla colorida  **Palavras-chave** e procure **Bloqueio de aplicações** para obter mais informações.

Definir código/alterar código

O código PIN do Bloqueio infantil é utilizado para bloquear e desbloquear canais ou programas.

Para definir o código de bloqueio ou para alterar o código actual...

- 1 - Prima , seleccione **Todas as definições** e prima **OK**.
- 2 - Seleccione **Bloqueio infantil** e prima **▶** (direito) para aceder ao menu.
- 3 - Seleccione **Definir código** ou **Alterar código** e prima **OK**.
- 4 - Introduza um código de 4 dígitos à sua escolha. Se já houver um código definido, introduza o código actual do bloqueio infantil e, em seguida, introduza o código novo duas vezes.
- 5 - Prima **◀** (esquerdo) repetidamente, se necessário, para fechar o menu.

O código novo está definido.

Esqueceu-se do seu código PIN do Bloqueio infantil?

Caso se tenha esquecido do seu código PIN, pode anular o código actual e introduzir um novo código.

- 1 - Prima , seleccione **Todas as definições** e prima **OK**.
- 2 - Seleccione **Bloqueio infantil** e prima **▶** (direito) para aceder ao menu.
- 3 - Seleccione **Alterar código** e prima **OK**.
- 4 - Introduza o código de anulação **8888**.
- 5 - Agora, introduza um novo código PIN do Bloqueio infantil e confirme-o, introduzindo-o novamente.
- 6 - Prima **◀** (esquerdo) repetidamente, se

necessário, para fechar o menu.

O código novo está definido.

Reinstalar TV

Pode efectuar novamente uma instalação completa do televisor. O televisor é completamente reinstalado.

Para efectuar novamente uma instalação completa do televisor...

- 1 - Prima , seleccione **Todas as definições** e prima **OK**.
- 2 - Seleccione **Definições gerais** e seleccione **Reinstalar TV**.
- 3 - Siga as instruções no ecrã. A instalação irá demorar alguns minutos.

22.6

Relógio, região e idioma

Idioma de menu

Para alterar o idioma dos menus e das mensagens do televisor...

- 1 - Prima , seleccione **Todas as definições** e prima **OK**.
- 2 - Seleccione **Região e idioma** e prima **▶** (direito) para aceder ao menu.
- 3 - Seleccione **Idioma > Idioma de menu** e prima **OK**.
- 4 - Clique no idioma de que necessita.
- 5 - Prima **◀** (esquerdo) repetidamente, se necessário, para fechar o menu.

Preferências do idioma

Definições do idioma de áudio

Os canais de televisão digitais podem emitir vários idiomas de áudio para um programa. Pode definir o idioma de áudio principal e secundário que prefere. Se o áudio estiver disponível num desses idiomas, o televisor muda para o mesmo.

Se não estiver disponível nenhum dos idiomas de áudio preferidos, pode seleccionar outro idioma de áudio que esteja disponível.

Para definir os idiomas de áudio principal e secundário...

- 1 - Prima , seleccione **Todas as definições** e prima **OK**.
- 2 - Seleccione **Região e idioma** e prima **▶** (direito) para aceder ao menu.
- 3 - Seleccione **Idiomas > Áudio**

principal ou **Áudio secundário** e prima **OK**.

4 - Clique no idioma de que necessita.

5 - Prima **◀** (esquerdo) repetidamente, se necessário, para fechar o menu.

Para seleccionar um idioma de áudio se não estiver disponível nenhum dos seus idiomas de áudio preferidos...

1 - Prima **≡** **OPTIONS**.

2 - Selecciona **Idioma de áudio** e seleccione o idioma de áudio que pretende definir temporariamente.

Legendas

Ligar

Para ligar as Legendas, prima **SUBTITLE**.

Pode definir as legendas para **Ligado**, **Desligado** ou **Activo com som cortado**.

Para apresentar as legendas automaticamente quando o programa emitido não estiver no seu idioma – o idioma definido para o televisor – seleccione **Automático**. Esta definição também apresentará as legendas automaticamente quando o som estiver cortado.

Definições de idioma de legendas

Os canais digitais podem oferecer legendas de vários idiomas para um programa. Pode definir os idiomas preferidos para as legendas principais e as legendas secundárias. Se disponíveis, o televisor mostra as legendas que seleccionou.

Se não estiver disponível nenhum dos idiomas de legendas preferidos, pode seleccionar outro idioma de legenda que esteja disponível.

Para definir os idiomas das legendas principais e secundárias...

1 - Prima **⚙**, seleccione **Todas as definições** e prima **OK**.

2 - Selecciona **Região e idioma** e prima **▶** (direito) para aceder ao menu.

3 - Selecciona **Idiomas > Legendas principais** ou **Legendas secundárias** e prima **OK**.

4 - Clique no idioma de que necessita.

5 - Prima **◀** (esquerdo) repetidamente, se necessário, para fechar o menu.

Para seleccionar um idioma de legendas quando nenhum dos seus idiomas preferidos está disponível...

1 - Prima **≡** **OPTIONS**.

2 - Selecciona **Idioma de legendas** e seleccione o idioma que pretende definir temporariamente.

Legendas do teletexto

Se sintonizar um canal analógico, tem de disponibilizar as legendas manualmente para cada canal.

1 - Mude para um canal e prima **TEXT** para abrir o teletexto.

2 - Introduza o número da página das legendas, normalmente **888**.

3 - Volte a premir **TEXT** para fechar o teletexto.

Se seleccionar **Ligado** no menu de legendas quando estiver a ver este canal analógico, as legendas são apresentadas se estiverem disponíveis.

Para saber se um canal é analógico ou digital, mude para esse canal e abra a opção **Informações do canal** em **≡** **OPTIONS**.

Idiomas do teletexto

Páginas de teletexto

Para abrir o teletexto, prima **TEXT** enquanto estiver a ver canais de TV.

Para fechar o teletexto, prima novamente **TEXT**.

Seleccionar uma página de teletexto

Para seleccionar uma página. . .

1 - Introduza o número da página com as teclas numéricas.

2 - Utilize as teclas das setas para navegar.

3 - Prima uma tecla colorida para seleccionar um assunto com código de cores na parte inferior do ecrã.

Subpáginas do teletexto

O número de uma página de teletexto pode suportar várias subpáginas. Os números da subpágina são apresentados numa barra junto ao número da página principal.

Para seleccionar uma subpágina, prima **◀** ou **▶**.

Teletexto Páginas de teletexto

Algumas emissoras incluem teletexto T.O.P.

Para abrir páginas de teletexto No teletexto, prima **≡** **OPTIONS** e seleccione **Visão geral de T.O.P.**

Páginas favoritas

O televisor elabora uma lista das últimas 10 páginas do teletexto abertas por si. Agora pode reabri-las facilmente na coluna das páginas de teletexto favoritas.

1 - No teletexto, seleccione a estrela no canto superior esquerdo do ecrã para visualizar a coluna das páginas favoritas.

2 - Prima **▼** (baixo) ou **▲** (cima) para seleccionar o número de uma página e prima **OK** para abrir a página.

Pode limpar a lista com a opção **Limpar páginas favoritas**.

Pesquisar teletexto

Pode seleccionar uma palavra e pesquisar todas as ocorrências desta palavra no teletexto.

- 1 - Abra uma página de teletexto e prima **OK**.
- 2 - Selecciona uma palavra ou um número com as teclas de seta.
- 3 - Prima **OK** para ir imediatamente para a ocorrência seguinte desta palavra ou deste número.
- 4 - Volte a premir **OK** para ir para a próxima ocorrência.
- 5 - Para parar a pesquisa, prima **▲** (cima) até não estar seleccionado nada.

Teletexto de um dispositivo ligado

Alguns dispositivos que recebem canais de TV também podem disponibilizar teletexto. Para abrir Teletexto de um dispositivo conectado. . .

- 1 - Prima **➤** seleccione o dispositivo e prima **OK**.
- 2 - Quando estiver a ver um canal no dispositivo, prima **≡** **OPTIONS** , seleccione **Mostrar as teclas do dispositivo**, depois seleccione a tecla **≡** e prima **OK**.
- 3 - Prima **←** **BACK** para ocultar as teclas do dispositivo.
- 4 - Volte a premir **←** **BACK** para fechar o teletexto.

Teletexto digital (apenas Reino Unido)

Algunas emisoras digitais oferecem teletexto digital dedicado ou TV interactiva nos seus canais de TV digital. Isto inclui teletexto normal, utilizando as teclas numéricas, coloridas e de seta para seleccionar e navegar.

Prima **←** **BACK** para fechar o teletexto digital.

Opções do teletexto

No teletexto, prima **≡** **OPTIONS** para seleccionar as seguintes opções...

- **Congelar página**
Para parar a rotação automática das subpáginas.
- **Ecrã duplo/ecrã total**
Para apresentar o canal de TV e o teletexto lado a lado.
- **Visualizar T.O.P.**
Para abrir páginas de teletexto T.O.P.
- **Aumentar**
Para aumentar a página de teletexto para obter uma leitura confortável.
- **Mostrar**
Para mostrar as informações ocultas numa página.
- **Percorrer subpágina**
Para percorrer as subpáginas, caso estas estejam disponíveis.
- **Idioma**
Para mudar o grupo de caracteres que o teletexto utiliza para uma apresentação correcta.

• Teletexto 2.5

Para activar o Teletexto 2.5 para mais cores e melhores grafismos.

Configuração do teletexto

Idioma de teletexto

Algunas emisoras de televisão digital disponibilizam diversos idiomas de Teletexto.

Para definir o idioma de Teletexto principal e secundário. . .

- 1 - Prima **⚙️**, seleccione **Todas as definições** e prima **OK**.
- 2 - Selecciona **Região e idioma** e prima **➤** (direito) para aceder ao menu.
- 3 - Selecciona **Idioma > Teletexto principal** ou **Teletexto secundário** e prima **OK**.
- 4 - Selecciona os seus idiomas preferidos para o teletexto.
- 5 - Prima **◀** (esquerdo) repetidamente, se necessário, para fechar o menu.

Teletexto 2.5

Se disponível, o teletexto 2.5 inclui mais cores e melhores gráficos. O teletexto 2.5 está activado por predefinição de fábrica.

Para desactivar o teletexto 2.5...

- 1 - Prima **TEXT**.
- 2 - Com o teletexto aberto no ecrã, prima **≡** **OPTIONS**.
- 3 - Selecciona **Teletexto 2.5 > Desligado**.
- 4 - Prima **◀** (esquerdo) repetidamente, se necessário, para fechar o menu.

Relógio

Data e hora

Automático

Para saber as horas, prima **🏠**. O menu inicial apresenta sempre as horas.

Em alguns países, as emissões digitais não enviam informação de tempo universal coordenado. A mudança para a hora de Verão poderá ser ignorada e o televisor poderá apresentar uma hora incorrecta.

Se gravar programas utilizando o Guia de TV para a sua programação, recomendamos que a hora e a data não sejam alteradas manualmente. Nalguns países, para alguns fornecedores de serviços de rede, a definição **Relógio** está oculta, para evitar regulações incorrectas do relógio.

Para acertar automaticamente o relógio do televisor...

- 1 - Prima **⚙️**, seleccione **Todas as definições** e prima **OK**.

- 2 - Seleccione **Região e idioma** e prima ► (direito) para aceder ao menu.
- 3 - Seleccione **Relógio** > **Modo relógio autom.** e seleccione **Dependente do país**.
- 4 - Seleccione **Hora de Verão** e, em seguida, seleccione a regulação apropriada.
- 5 - Prima ◀ (esquerdo) repetidamente, se necessário, para fechar o menu.

Manual

Para acertar manualmente o relógio do televisor...

- 1 - Prima ⚙, seleccione **Todas as definições** e prima OK.
- 2 - Seleccione **Região e idioma** e prima ► (direito) para aceder ao menu.
- 3 - Seleccione **Relógio** > **Modo relógio autom.** e seleccione **Manual**.
- 4 - Seleccione **Data** e **Hora** para acertar.
- 5 - Prima ◀ (esquerdo) repetidamente, se necessário, para fechar o menu.

Fuso horário

Para definir o fuso horário...

- 1 - Prima ⚙, seleccione **Todas as definições** e prima OK.
- 2 - Seleccione **Região e idioma** e prima ► (direito) para aceder ao menu.
- 3 - Seleccione **Relógio** > **Fuso horário** e prima OK.
- 4 - Seleccione um dos fusos horários.
- 5 - Prima ◀ (esquerdo) repetidamente, se necessário, para fechar o menu.

Teclado do telecomando

Para definir o esquema do teclado para Azerty...

- 1 - Prima ⚙, seleccione **Todas as definições** e prima OK.
- 2 - Seleccione **Região e idioma** e prima ► (direito) para aceder ao menu.
- 3 - Seleccione **Teclado do telecomando** e prima OK.
- 4 - Seleccione **Azerty** ou **Qwerty** e prima OK.
- 5 - Prima ◀ (esquerdo) repetidamente, se necessário, para fechar o menu.

22.7

Acesso universal

Ligar

Com a opção **Acesso universal** activada, o televisor está preparado para ser utilizado por pessoas surdas, com dificuldades auditivas, invisuais ou com dificuldades visuais.

Ligar

Se não activou o **Acesso universal** durante a instalação, pode activá-lo no menu **Acesso universal**.

Para activar a **Acessibilidade**...

- 1 - Prima ⚙, seleccione **Todas as definições** e prima OK.
- 2 - Seleccione **Acesso universal** e prima ► (direito) para aceder ao menu.
- 3 - Volte a seleccionar **Acesso universal**.
- 4 - Seleccione **Ligado** e prima OK.
- 5 - Prima ◀ (esquerdo) repetidamente, se necessário, para fechar o menu.

Com a opção **Acesso universal** activada, a opção **Acesso universal** é adicionada ao menu de opções.

Dificuldades auditivas

Alguns canais de televisão digitais transmitem áudio e legendas especiais adaptados a pessoas com dificuldades auditivas ou surdas. Com a opção **Dificuldades auditivas** activada, o televisor muda automaticamente para as legendas e o áudio adaptado, se disponíveis. Antes de poder activar a opção **Dificuldades auditivas**, tem de activar a opção **Acesso universal**.

Para ligar a opção **Dificuldades auditivas**...

- 1 - Prima ⚙, seleccione **Todas as definições** e prima OK.
- 2 - Seleccione **Acesso universal** e prima ► (direito) para aceder ao menu.
- 3 - Seleccione **Dificuldades auditivas** e prima ► (direito) para aceder ao menu.
- 4 - Seleccione **Ligado** e prima OK.
- 5 - Prima ◀ (esquerdo) repetidamente, se necessário, para fechar o menu.

Para activar **Dificuldades auditivas** enquanto vê televisão...

- 1 - Enquanto vê um canal de TV, prima **≡** **OPTIONS**, seleccione **Acesso universal** e prima OK.
- 2 - Seleccione **Dificuldades auditivas** e, em seguida, seleccione **Ligado**.

Para verificar se está disponível um idioma de áudio para dificuldades auditivas, prima **≡ OPTIONS**, seleccione **Idioma de áudio** e procure um idioma de áudio marcado com um **+**.

Se a opção **Acessibilidade** não for apresentada no menu de opções, active o **Acesso universal** no menu de configuração.

Para obter mais informações, em **Ajuda**, prima a tecla colorida **— Palavras-chave** e procure **Acesso universal**.

Descrição de áudio

Ligar

Os canais de televisão digitais podem transmitir comentários de áudio especiais que descrevem o que está a acontecer no ecrã.

Para poder definir o áudio e os efeitos para portadores de dificuldades visuais, tem de activar primeiro a opção **Descrição de áudio**.

Além disso, antes de poder activar a opção **Descrição de áudio**, tem de activar a opção **Acesso universal** no menu de configuração.

A função **Descrição de áudio** adiciona o comentário de um narrador ao áudio normal.

Para ligar os comentários (se disponíveis)...

Para activar a **Descrição de áudio**...

- 1 - Prima **⚙**, seleccione **Todas as definições** e prima **OK**.
- 2 - Seleccione **Acesso universal** e prima **➤** (direito) para aceder ao menu.
- 3 - Seleccione **Descrição de áudio** e prima **➤** (direito) para aceder ao menu.
- 4 - Volte a seleccionar **Descrição de áudio**
- 5 - Seleccione **Ligado** e prima **OK**.
- 6 - Prima **⬅** (esquerdo) repetidamente, se necessário, para fechar o menu.

Para activar a **Descrição de áudio** enquanto vê televisão...

- 1 - Enquanto vê um canal de TV, prima **≡ OPTIONS**, seleccione **Acesso universal** e prima **OK**.
- 2 - Seleccione **Descrição de áudio** e, em seguida, seleccione **Ligado**.

Pode verificar se há comentário de áudio disponíveis. No menu de opções, seleccione **Idioma de áudio** e procure um idioma de áudio marcado com um **+**.

Altifalantes/auscultadores

Com a opção **Altifalantes/auscultadores**, pode seleccionar o meio através do qual pretende ouvir o comentário de áudio.

Apenas nos altifalantes do televisor, apenas nos auscultadores ou em ambos.

Para definir **Altifalantes/auscultadores**...

- 1 - Prima **⚙**, seleccione **Todas as definições** e prima **OK**.
- 2 - Seleccione **Acesso universal** e prima **➤** (direito) para aceder ao menu.
- 3 - Seleccione **Descrição de áudio** > **Altifalantes/auscultadores** e prima **OK**.
- 4 - Seleccione **Altifalantes, Auscultadores** ou **Altifalantes + auscultadores** e prima **OK**.
- 5 - Prima **⬅** (esquerdo) repetidamente, se necessário, para fechar o menu.

Volume misto

Pode misturar o volume do áudio normal com o comentário de áudio.

Para misturar o volume...

- 1 - Prima **⚙**, seleccione **Todas as definições** e prima **OK**.
- 2 - Seleccione **Acesso universal** e prima **➤** (direito) para aceder ao menu.
- 3 - Seleccione **Descrição de áudio** > **Volume misto** e prima **OK**.
- 4 - Prima as setas **▲** (cima) ou **▼** (baixo) para ajustar o valor.
- 5 - Prima **⬅** (esquerdo) repetidamente, se necessário, para fechar o menu.

Se estiver disponível um idioma de áudio com comentários de áudio adicionados, também pode encontrar esta definição em **≡ OPTIONS** > **Acesso universal** > **Volume misto**.

Efeitos de áudio

Alguns comentários de áudio podem incluir efeitos de áudio extra, como p. ex. estéreo ou diminuição da intensidade do som.

Para activar os **Efeitos de áudio** (se disponíveis)...

- 1 - Prima **⚙**, seleccione **Todas as definições** e prima **OK**.
- 2 - Seleccione **Acesso universal** e prima **➤** (direito) para aceder ao menu.
- 3 - Seleccione **Descrição de áudio** > **Efeitos de áudio** e prima **OK**.
- 4 - Prima **⬅** (esquerdo) repetidamente, se necessário, para fechar o menu.

Voz

Os comentários de áudio também podem incluir legendas de palavras que são ditas.

Para activar estas legendas (se disponíveis) . . .

- 1 - Prima , seleccione **Todas as definições** e prima **OK**.
- 2 - Seleccione **Acesso universal** e prima **▶** (direito) para aceder ao menu.
- 3 - Seleccione **Descrição de áudio > Voz** e prima **OK**.
- 4 - Seleccione **Descritivo** ou **Legendas** e prima **OK**.
- 5 - Prima **◀** (esquerdo) repetidamente, se necessário, para fechar o menu.

Sem fios e redes

23.1

Rede

Em Ajuda, prima a tecla colorida **—** Palavras-chave e procure **Rede**, para obter mais informações sobre a ligação do televisor a uma rede.

23.2

Bluetooth

Do que necessita

Pode ligar um dispositivo sem fios com Bluetooth® a este televisor – um altifalante, um subwoofer, um soundbar ou auscultadores sem fios. Também pode ligar um comando de jogos sem fios com Bluetooth LE.

Para reproduzir o som do televisor num altifalante sem fios, tem de emparelhar o altifalante sem fios com o televisor. Pode emparelhar alguns altifalantes sem fios e um máximo de 4 dispositivos Bluetooth LE (Low Energy = baixo consumo). O televisor pode reproduzir o som de apenas um altifalante de cada vez. Se ligar um subwoofer, o som é reproduzido no televisor e no subwoofer. Se ligar um SoundBar, o som é reproduzido apenas no SoundBar.

Atenção – sincronização áudio para vídeo

Muitos sistemas de altifalante Bluetooth possuem uma "latência" elevada. Latência elevada significa que existe um desfasamento de áudio no vídeo, provocando uma dessincronização labial. Antes de adquirir um sistema de altifalantes Bluetooth, informe-se sobre os modelos mais recentes e procure um dispositivo com uma classificação de baixa latência. Aconselhe-se junto do seu representante.

Para obter mais informações sobre como emparelhar um altifalante sem fios, em Ajuda, prima a tecla colorida **—** Palavras-chave e procure **Bluetooth, emparelhamento**.

Emparelhar um dispositivo

Em Ajuda, prima a tecla colorida **—** Palavras-chave e procure **Bluetooth, emparelhamento** para obter mais informações sobre o emparelhamento de dispositivos sem fios.

Seleccionar um dispositivo

Em Ajuda, prima a tecla colorida **—** Palavras-chave e procure **Bluetooth, seleccionar dispositivo** para obter mais informações sobre como seleccionar um altifalante sem fios.



Remover um dispositivo

Em Ajuda, prima a tecla colorida **—** Palavras-chave e procure **Bluetooth, remover dispositivo** para obter mais informações sobre como desemparelhar (remover) um dispositivo Bluetooth sem fios.

Definições Android

Pode definir ou visualizar várias definições ou informações específicas do Android. Pode encontrar a lista de aplicações instaladas no seu televisor e o espaço de armazenamento de que estas necessitam. Pode definir o idioma que pretende utilizar com a pesquisa por voz. Pode configurar o teclado no ecrã ou permitir que as aplicações utilizem a sua localização. Explore as diferentes definições do Android. Pode aceder a www.support.google.com/androidtv para obter mais informações sobre estas definições.

Para abrir estas definições...

- 1 - Prima , seleccione **Todas as definições** e prima **OK**.
- 2 - Seleccione **Definições Android** e prima **OK**.
- 3 - Explore as diferentes definições do Android.
- 4 - Prima  **BACK**, se necessário, para fechar o menu.

Instalação de canal

25.1

Instalação de antena/cabo



Actualizar canais

Actualização automática de canais

Se receber canais digitais, pode definir o televisor para actualizar automaticamente estes canais.



Uma vez por dia, às 6:00, o televisor actualiza os canais e guarda novos canais. Os novos canais são guardados na Lista de canais e estão identificados com uma ✨. Os canais sem sinal são removidos. O televisor tem de estar no modo de espera para actualizar os canais automaticamente. Pode desactivar a Actualização automática de canais.

Para desligar a actualização automática...

- 1 - Prima , seleccione **Todas as definições** e prima **OK**.
- 2 - Seleccione **Canais > Instalação de antena/cabo** e prima **OK**.
- 3 - Introduza o seu código PIN, se necessário.
- 4 - Seleccione **Actualização automática de canais** e prima **OK**.
- 5 - Seleccione **Desligado** e prima **OK**.
- 6 - Prima  **BACK** para fechar o menu.

Quando são encontrados canais novos ou se alguns canais forem actualizados ou removidos, é apresentada uma mensagem no televisor quando o ligar. Para evitar que esta mensagem seja apresentada após cada actualização de canais, pode desactivá-la.

Para desactivar a mensagem...



- 1 - Prima , seleccione **Todas as definições** e prima **OK**.
- 2 - Seleccione **Canais > Instalação de antena/cabo** e prima **OK**.
- 3 - Introduza o seu código PIN, se necessário.
- 4 - Seleccione **Mensagem de actualização de canais** e prima **OK**.
- 5 - Seleccione **Desligado** e prima **OK**.
- 6 - Prima  **BACK** para fechar o menu.

Em alguns países, a actualização automática de canais é efectuada enquanto vê televisão ou em qualquer altura enquanto o televisor está em modo de espera.

Actualização manual de canais

Pode iniciar uma actualização de canais a qualquer momento.

Para iniciar uma actualização de canais manualmente...

- 1 - Prima , seleccione **Todas as definições** e prima **OK**.
- 2 - Seleccione **Canais > Instalação de antena/cabo** e prima **OK**.
- 3 - Introduza o seu código PIN, se necessário.
- 4 - Seleccione **Procurar canais** e prima **OK**.
- 5 - Seleccione **Iniciar** e prima **OK**.
- 6 - Seleccione **Actualizar canais digitais**, seleccione **Seguinte** e prima **OK**.
- 7 - Seleccione **Iniciar** e prima **OK** para actualizar os canais digitais. Isto pode demorar alguns minutos.
- 8 - Prima  **BACK** para fechar o menu.



Reinstalar canais

Reinstalar todos os canais

Pode reinstalar todos os canais sem afectar todas as outras definições do televisor

Se tiver definido um código PIN, tem de o introduzir antes de poder reinstalar os canais.



Para reinstalar canais...

- 1 - Prima , seleccione **Todas as definições** e prima **OK**.
- 2 - Seleccione **Canais > Instalação de antena/cabo** e prima **OK**.
- 3 - Introduza o seu código PIN, se necessário.
- 4 - Seleccione **Procurar canais** e prima **OK**.
- 5 - Seleccione **Iniciar** e prima **OK**.
- 6 - Seleccione **Reinstalar canais**, seleccione **Seguinte** e prima **OK**.
- 7 - Seleccione o país onde se encontra neste momento e prima **OK**.
- 8 - Seleccione **Seguinte** e prima **OK**.
- 9 - Seleccione o tipo de instalação que pretende, **Antena (DVB-T)** ou **Cabo (DVB-C)** e prima **OK**.
- 8 - Seleccione **Seguinte** e prima **OK**.
- 11 - Seleccione o tipo de canais que pretende, **Canais digitais e analógicos** ou **Apenas canais digitais** e prima **OK**.
- 8 - Seleccione **Seguinte** e prima **OK**.
- 13 - Seleccione **Iniciar** e prima **OK** para actualizar os canais digitais. Isto pode demorar alguns minutos.
- 14 - Prima  **BACK** para fechar o menu.

Reinstalar TV

Pode efectuar novamente uma instalação completa do televisor. O televisor é completamente reinstalado.

Para efectuar novamente uma instalação completa do televisor...

- 1 - Prima , seleccione **Todas as definições** e prima **OK**.
- 2 - Seleccione **Definições gerais > Reinstalar TV** e prima **OK**.
- 3 - Introduza o seu código PIN, se necessário.
- 4 - Seleccione **Sim** e prima **OK** para confirmar.
- 5 - O televisor ficará totalmente reinstalado. Todas as definições serão repostas e os canais instalados serão substituídos. A instalação pode demorar alguns minutos.
- 6 - Prima  **BACK** para fechar o menu.

DVB-T ou DVB-C

Recepção DVB-T ou DVB-C

Durante a instalação de canais, imediatamente antes de procurar canais, seleccionou Antena (DVB-T) ou Cabo (DVB-C). A antena DVB-T procura canais analógicos terrestres e canais DVB-T/T2 digitais. O cabo DVB-C procura canais analógicos e digitais disponíveis num operador de TV por cabo DVB-C.

Instalação de canais DVB-C

Para uma utilização mais fácil, todas as definições DVB-C são definidas automaticamente.

Se o seu operador de DVB-C lhe tiver indicado valores de DVB-C específicos, como p. ex. uma ID de rede ou uma frequência de rede, introduza-os quando o televisor os solicitar durante a instalação.

Conflitos com números de canais

Em alguns países, diferentes canais de televisão (emissoras) podem ter o mesmo número. Durante a instalação, o televisor mostra a lista dos conflitos com números de canais. Tem de seleccionar o canal de televisão que pretende instalar num número que tenha vários canais de TV.

Definições de DVB

Modo de frequência de rede

Se pretender utilizar o método de **Varrimento rápido** no **Varrimento de frequência** para procurar canais, seleccione **Automático**. O televisor utilizará 1 das frequências de rede predefinidas (ou HC - homing channel) utilizadas pela maioria dos operadores de TV por cabo no seu país.

Se tiver recebido um valor específico para a

frequência de rede para procurar canais, seleccione **Manual**.

Frequência de rede

Com o **Modo de frequência de rede** definido para **Manual**, pode introduzir aqui o valor da frequência de rede que recebeu do seu operador de TV por cabo. Para introduzir o valor, utilize as teclas numéricas.

Varrimento de frequência

Selecione o método para procurar canais. Pode seleccionar o método do **Varrimento rápido** e utilizar as predefinições usadas pela maioria dos operadores de TV por cabo no seu país.

Se este método não instalar canais ou se faltarem canais, pode seleccionar o método alargado de **Pesquisa completa**. Este método demora mais tempo a procurar e instalar canais.

Tamanho do intervalo de frequência

O televisor procura canais em intervalos de **8 MHz**.

Se este método não instalar canais ou se faltarem canais, pode procurar em intervalos mais pequenos de **1 MHz**. A utilização de intervalos de 1 MHz torna a procura e a instalação de canais mais demorada.

Canais digitais

Se souber que o seu operador de TV por cabo não disponibiliza canais digitais, pode ignorar a procura de canais digitais.

Canais analógicos

Se souber que o seu operador de TV por cabo não disponibiliza canais analógicos, pode ignorar a procura de canais analógicos.

Livres/Codificados





Se tiver uma assinatura e um CAM - Módulo de acesso condicionado - para serviços Pay TV, seleccione **Livres + codificados**. Se não tiver uma assinatura para canais ou serviços Pay TV, pode seleccionar **Apenas canais livres**.

Para obter mais informações, em **Ajuda**, prima a tecla colorida  **Palavras-chave** e procure **CAM, módulo de acesso condicionado**.

Qualidade de recepção

Pode verificar a qualidade e a força do sinal de um canal digital. Se tiver uma antena própria, pode reposicioná-la para tentar melhorar a recepção.

Para verificar a qualidade de recepção de um canal digital...

- 1 - Sintonize o canal.
- 2 - Prima , seleccione **Todas as definições** e prima **OK**.
- 3 - Seleccione **Canais > Instalação de antena/cabo** e prima **OK**. Introduza o seu código PIN, se necessário.
- 4 - Seleccione **Digitais: Teste de recepção** e prima **OK**.
- 5 - Seleccione **Procurar** e prima **OK**. É apresentada a frequência digital do canal.
- 6 - Seleccione **Procurar** novamente e prima **OK** para verificar a qualidade do sinal desta frequência. O resultado do teste é apresentado no ecrã. Pode ajustar a posição da antena ou verificar as ligações para melhorar a recepção do sinal.
- 7 - Também pode introduzir a frequência. Seleccione o número de frequência, um por um, e utilize as teclas  (cima) ou  (baixo) para alterar o valor. Seleccione **Procurar** e prima **OK** para testar novamente a recepção do sinal.
- 8 - Prima  (esquerdo) repetidamente, se necessário, para fechar o menu.

Instalação manual

É possível instalar canais de televisão analógicos um a um, manualmente.

Para instalar manualmente canais analógicos...

- 1 - Prima , seleccione **Todas as definições** e prima **OK**.
- 2 - Seleccione **Canais > Instalação de antena/cabo** e prima **OK**. Introduza o seu código PIN, se necessário.
- 3 - Seleccione **Analógico: Instalação manual** e prima **OK**.

• Sistema

Para configurar o sistema do televisor, seleccione **Sistema**.

Seleccione o seu país ou a parte do mundo onde se encontra agora e prima **OK**.

• Procurar canal

Para encontrar um canal, seleccione **Procurar canal** e prima **OK**. Pode introduzir uma frequência directamente para encontrar um canal ou permitir que o televisor procure um canal. Prima  (direito) para seleccionar **Procurar** e prima **OK** para procurar automaticamente um canal. O canal encontrado é apresentado no ecrã se a recepção de sinal for fraca,

prima **Procurar** novamente. Se quiser memorizar o canal, seleccione **Concluído** e prima **OK**.

• Memorizar

Pode memorizar o canal no número de canal actual ou com um novo número.

Seleccione **Memorizar canal actual** ou **Memorizar como novo canal** e prima **OK**. O novo número do canal é apresentado por breves instantes.

Pode repetir estes passos até encontrar todos os canais de TV analógicos disponíveis.

25.2

Cópia da lista de canais

Introdução

A Cópia da lista de canais destina-se a fornecedores e utilizadores especializados.



A opção Cópia da lista de canais permite-lhe copiar os canais instalados num televisor para outro televisor Philips da mesma gama. Esta opção permite-lhe evitar a tão demorada procura de canais, carregando uma lista de canais predefinidos para um televisor. Utilize uma unidade flash USB com um tamanho mínimo de 1 GB.

Condições

- Ambos os televisores são do mesmo intervalo de anos.
- Ambos os televisores têm o mesmo tipo de hardware. Verifique o tipo de hardware na placa de identificação do televisor na parte posterior do televisor. Indicado geralmente como Q . . . LA
- Ambos os televisores têm versões de software compatíveis.



Versão actual do software

Para verificar a versão actual do software do televisor...

- 1 - Prima , seleccione **Todas as definições** e prima **OK**.
- 2 - Seleccione **Actualizar software** e prima  (direito) para aceder ao menu.
- 3 - Seleccione **Informação de software actual** e prima **OK**.
- 4 - A versão, as notas de lançamento e a data de criação são apresentadas.
- 5 - Prima  (esquerdo) repetidamente, se necessário, para fechar o menu.

Copiar uma lista de canais



Para copiar uma lista de canais...

- 1 - Ligar o televisor. Este deve ter canais instalados.
- 2 - Introduza uma unidade flash USB.
- 3 - Prima , seleccione **Todas as definições** e prima **OK**.
- 4 - Seleccione **Canais > Cópia da lista de canais** e prima **OK**.
- 5 - Seleccione **Copiar para USB** e prima **OK**. Poderá ser-lhe solicitada a introdução do código PIN do Bloqueio infantil para copiar a lista de canais.
- 6 - Quando a cópia estiver concluída, retire a unidade flash USB.
- 7 - Prima  (esquerdo) repetidamente, se necessário, para fechar o menu.

Agora, pode carregar a lista de canais copiada para outro televisor da Philips.

Versão da lista de canais

Para verificar a versão actual da lista de canais...

- 1 - Prima , seleccione **Todas as definições** e prima **OK**.
- 2 - Seleccione **Canais** e prima  (direito) para aceder ao menu.
- 3 - Seleccione **Cópia da lista de canais**, seleccione **Versão actual** e prima **OK**.
- 4 - Prima  (esquerdo) repetidamente, se necessário, para fechar o menu.

Carregar uma lista de canais

Para televisores não instalados

Dependendo se o seu televisor já estiver ou não instalado, tem de recorrer a um modo diferente para carregar uma lista de canais.

Para um televisor ainda não instalado

- 1 - Ligue a ficha de alimentação para iniciar a instalação e seleccione o idioma e o país. Pode avançar a procura de canais. Conclua a instalação.
- 2 - Introduza a unidade flash USB que contém a lista de canais do outro televisor.
- 3 - Para começar a carregar a lista de canais, prima , seleccione **Todas as definições** e prima **OK**.
- 4 - Seleccione **Canais > Cópia da lista de canais > Copiar para televisor** e prima **OK**. Introduza o seu código PIN, se necessário.
- 5 - O televisor informa se a lista de canais foi copiada para o televisor com sucesso. Retire a unidade flash USB.

Para televisores instalados

Dependendo se o seu televisor já estiver ou não instalado, tem de recorrer a um modo diferente para carregar uma lista de canais.

Para um televisor já instalado

- 1 - Verifique a definição do país do televisor. (Para verificar esta definição, consulte o capítulo Reinstalar todos os canais. Inicie este procedimento até alcançar a definição do país. Prima  **BACK** para cancelar a instalação.)

Se o país estiver correcto, avance para o passo 2. Se o país não estiver definido correctamente, tem de iniciar uma reinstalação. Consulte o capítulo Reinstalar todos os canais e inicie a instalação. Seleccione o país correcto e ignore a procura de canais. Conclua a instalação. Quando terminar, prossiga com o passo 2.

- 2 - Introduza a unidade flash USB que contém a lista de canais do outro televisor.
- 3 - Para começar a carregar a lista de canais, prima , seleccione **Todas as definições** e prima **OK**.
- 4 - Seleccione **Canais > Cópia da lista de canais > Copiar para televisor** e prima **OK**. Introduza o seu código PIN, se necessário.
- 5 - O televisor informa se a lista de canais foi copiada para o televisor com sucesso. Retire a unidade flash USB.

Software

26.1

Actualizar software

Actualizar a partir da Internet



Se o televisor estiver ligado à Internet, poderá receber uma mensagem para actualizar o software do televisor. Necessita de uma ligação de Internet de alta velocidade (banda larga). Se receber esta mensagem, recomendamos que execute a actualização.

Com a mensagem no ecrã, seleccione **Actualizar** e siga as instruções no ecrã.

Também pode procurar uma actualização do software manualmente.

Durante a actualização do software, não é apresentada nenhuma imagem e o televisor desliga-se e liga-se novamente. Isto poderá acontecer várias vezes. A actualização pode demorar alguns minutos. Aguarde até que a imagem do televisor apareça novamente. Não prima o interruptor de alimentação  no televisor nem no telecomando durante a actualização de software.

Para procurar uma actualização de software por iniciativa própria...

- 1 - Prima , seleccione **Todas as definições** e prima **OK**.
- 2 - Seleccione **Actualizar software > Procurar actualizações** e prima **OK**.
- 3 - Seleccione **Internet** e prima **OK**.
- 4 - O televisor irá procurar uma actualização na Internet.
- 5 - Se estiver disponível uma actualização, pode actualizar imediatamente o software.
- 6 - Uma actualização de software pode demorar vários minutos. Não prima a tecla  no televisor nem no telecomando.
- 7 - Quando a actualização estiver concluída, o televisor volta ao canal que estava a ver.

Actualização via USB

Poderá ser necessário actualizar o software do televisor. Precisa de um computador com uma ligação à Internet de alta velocidade e uma unidade flash USB para carregar o software para o televisor. Utilize uma unidade flash USB com 500 MB de espaço livre mínimo. Certifique-se de que a protecção contra escrita está desactivada.

Para actualizar o software do televisor...

1 - Prima , seleccione **Todas as definições** e prima **OK**.

2 - Seleccione **Actualizar software > Procurar actualizações** e prima **OK**.

3 - Seleccione **USB** e prima **OK**.

Identificar o televisor

1 - Introduza a unidade flash USB numa das ligações USB do televisor.

2 - Seleccione **Escrever no USB** e prima **OK**. É escrito um ficheiro de identificação na unidade flash USB.

Transferir o software

1 - Insira a unidade flash USB no seu computador.

2 - Na unidade flash USB, encontre o ficheiro **update.htm** e clique duas vezes neste.

3 - Clique em **Enviar ID**.

4 - Se estiver disponível novo software, transfira o ficheiro **.zip**.

5 - Após a transferência, descomprima e copie o ficheiro **autorun.upg** para a unidade flash USB. Não coloque este ficheiro numa pasta.

Actualizar o software do televisor

1 - Introduza a unidade flash USB novamente no televisor. A actualização é iniciada automaticamente.

2 - Uma actualização de software pode demorar vários minutos. Não prima a tecla  no televisor nem no telecomando. Não remova a unidade flash USB.

3 - Quando a actualização estiver concluída, o televisor volta ao canal que estava a ver.

Se houver uma falha eléctrica durante a actualização, não retire a unidade flash USB do televisor. Quando a energia for reposta, a actualização será retomada.

Para evitar uma actualização accidental do software do televisor, elimine o ficheiro **autorun.upg** da unidade flash USB.

26.2

Versão do software

Para ver a versão actual do software do televisor...

1 - Prima , seleccione **Todas as definições** e prima **OK**.

2 - Seleccione **Actualizar software > Informação de software actual** e prima **OK**.

3 - A versão, as notas de lançamento e a data de criação são apresentadas.

4 - Prima  (esquerdo) repetidamente, se necessário, para fechar o menu.

Software de origem aberta

Este televisor contém software de origem aberta. A TP Vision Europe B.V. disponibiliza-se a fornecer, mediante pedido, uma cópia do código-fonte completo correspondente para pacotes de software de fonte aberta com direitos de autor, utilizados neste produto, para o qual esta oferta é requerida pelas respectivas licenças.

Esta oferta é válida durante um período máximo de três anos após a compra do produto para qualquer pessoa que receba esta informação.



Para obter o código fonte, escreva em inglês, para. . .

Intellectual Property Dept.
TP Vision Europe B.V.
Prins Bernhardplein 200
1097 JB Amsterdam
The Netherlands

Mensagens

Pode receber um aviso relativamente a novo software do televisor disponível para transferência ou a outros problemas relacionados com o software.

Para ler estes avisos...

- 1 - Prima , seleccione **Todas as definições** e prima **OK**.
- 2 - Seleccione **Actualizar software > Aviso** e prima **OK**.
- 3 - Se existir um aviso, pode lê-lo ou seleccionar um dos avisos disponíveis.
- 4 - Prima  (esquerdo) repetidamente, se necessário, para fechar o menu.

Especificações

27.1

Ambiental

Rótulo energético europeu

O rótulo energético europeu informa-o sobre a classe de eficiência energética deste produto. Quando mais verde for a classe de eficiência energética deste produto, menor será o respectivo consumo de energia.

No rótulo, pode encontrar a classe de eficiência energética, o consumo médio de energia deste produto quando em utilização e o consumo médio de energia durante 1 ano. Pode também encontrar os valores relativos ao consumo de energia deste produto no Web site da Philips para o seu país em www.philips.com/TV

Ficha do produto

40PFx65x0

- Classe de eficiência energética: A+
- Dimensão visível do ecrã: 102 cm/40 pol.
- Consumo de energia no modo ligado (W): < 39 W
- Consumo de energia anual (kWh)*: 57 kWh
- Consumo de energia no modo de espera (W)**: < 0,50 W
- Resolução do ecrã (pixels): 1920 x 1080p

50PFx65x0

- Classe de eficiência energética: A+
- Dimensão visível do ecrã: 126 cm/50 pol.
- Consumo de energia no modo ligado (W): < 56 W
- Consumo de energia anual (kWh)*: 82 kWh
- Consumo de energia no modo de espera (W)**: < 0,50 W
- Resolução do ecrã (pixels): 1920 x 1080p

55PFx65x0

- Classe de eficiência energética: A++
- Dimensão visível do ecrã: 139 cm / 55 inch
- Consumo de energia no modo ligado (W): < 61 W
- Consumo de energia anual (kWh)*: 88 kWh
- Consumo de energia no modo de espera (W)**: < 0,50 W
- Resolução do ecrã (pixels): 1920 x 1080p

65PFx6520

- Classe de eficiência energética: A++
- Dimensão visível do ecrã: 164 cm / 65 inch
- Consumo de energia no modo ligado (W): < 56 W
- Consumo de energia anual (kWh)*: 81 kWh
- Consumo de energia no modo de espera (W)**: < 0,50 W
- Resolução do ecrã (pixels): 1920 x 1080p

*Consumo de energia em kWh por ano, com base no consumo de energia do televisor a funcionar 4 horas por dia durante 365 dias. O consumo de energia efectivo depende da forma como o televisor é utilizado.

**Quando o televisor é desligado com o telecomando e sem nenhuma função activa.

Fim de utilização

Eliminação de pilhas e do produto usado

O produto foi concebido e fabricado com materiais e componentes de alta qualidade, que podem ser reciclados e reutilizados.



Quando este símbolo de um caixote de lixo com um traço por cima constar de um produto, significa que esse produto está abrangido pela Directiva Europeia 2012/19/UE.



Informe-se acerca do sistema local de recolha de resíduos relativamente a produtos eléctricos e electrónicos.

Aja de acordo com os regulamentos locais e não elimine os seus produtos antigos com o lixo doméstico comum. A correcta eliminação do seu produto antigo evita potenciais consequências nocivas para o ambiente e para a saúde pública.

O produto contém pilhas abrangidas pela Directiva Europeia 2006/66/CE, que não podem ser eliminadas juntamente com o lixo doméstico.



Informe-se acerca das regras locais quanto à recolha selectiva de pilhas, uma vez que a eliminação correcta ajuda a prevenir consequências nocivas para o ambiente e para a saúde pública.

Alimentação

As especificações do produto estão sujeitas a alteração sem aviso prévio. Para obter mais especificações deste produto, visite www.philips.com/support

Alimentação

- Alimentação eléctrica: CA 220-240 V +/-10%
- Temperatura ambiente: 5 °C to 35 °C
- Funções de poupança de energia: Modo Eco, silenciar imagem (para rádio), temporizador de desactivação automática, menu Definições eco.

Para obter informações sobre o consumo de energia, consulte o capítulo Ficha do produto.

A potência nominal indicada na placa de identificação do produto é o consumo de energia para este produto durante a utilização doméstica normal (IEC 62087 Ed.2). A potência nominal máxima, indicada entre parêntesis, é utilizada por motivos de segurança eléctrica (IEC 60065 Ed. 7,2).

Sistema Operativo

SO Android:

Android Lollipop 5.1

Recepção

- Entrada da antena: 75 ohm coaxial (IEC75)
- Bandas do sintonizador: Hiperbanda, S-Channel, UHF, VHF
- DVB: DVB-T2, DVB-C (cabo) QAM
- Reprodução de vídeo analógica: SECAM, PAL
- Reprodução de vídeo digital: MPEG2 SD/HD (ISO/IEC 13818-2), MPEG4 SD/HD (ISO/IEC 14496-10)
- Reprodução de áudio digital (ISO/IEC 13818-3)

Tipo de Ecrã

Tamanho do ecrã na diagonal

- 32PFx6500: 80 cm/32 pol.
- 40PFx65x0: 102 cm/40 pol.
- 50PFx65x0: 126 cm/50 pol.
- 55PFx65x0: 139 cm / 55 inch
- 65PFx6520: 164 cm / 65 inch

Resolução de ecrã

- 1920 x 1080p

Resolução de entrada do ecrã

Formatos de vídeo

Resolução — frequência de actualização

- 480i - 60 Hz
- 480p - 60 Hz
- 576i - 50 Hz
- 576p - 50 Hz
- 720p - 50 Hz, 60 Hz
- 1080i - 50 Hz, 60 Hz
- 1080p - 24 Hz, 25 Hz, 30 Hz

Formatos de computador

Resoluções (entre outras)

- 640 x 480p - 60 Hz
- 800 x 600p - 60 Hz
- 1024 x 768p - 60 Hz
- 1280 x 768p - 60 Hz
- 1360 x 768p - 60 Hz
- 1280 x 1024p - 60 Hz
- 1600 x 1200p - 60 Hz
- 1920 x 1080p - 60 Hz

Dimensões e pesos

32PFx6500

- sem suporte para o televisor:
Largura 726,5 mm - Altura 425,4 mm - Profundidade 76,8 mm - Peso ±5,3 kg
 - com suporte para o televisor:
Largura 726,5 mm - Altura 487,7 mm - Profundidade 198 mm - Peso ± 6,82 kg
- 40PFx6510,

- sem suporte para o televisor:
Largura 918 mm - Altura 531,5 mm - Profundidade 63,6 mm - Peso ±8,81 kg
 - com suporte para o televisor:
Largura 918 mm - Altura 594 mm - Profundidade 221,5 mm - Peso ± 11,51 kg
- 50PFx6510, 50PFx6540, 50PFx6550, 50PFx6560, 50PFx6580

- sem suporte para o televisor:
Largura 1123,6 mm - Altura 646,7 mm - Profundidade 77 mm - Peso ±13,3 kg
 - com suporte para o televisor:
Largura 1123,6 mm - Altura 709 mm - Profundidade 263,6 mm - Peso ± 17,2 kg
- 55PFx6510,

5PFx6540, 55PFx6550, 55PFx6560, 55PFx6580

· sem suporte para o televisor:

Largura 1239,2 mm - Altura 726 mm - Profundidade 79,2 mm - Peso ±15,1 kg

· com suporte para o televisor:

Largura 1239,2 mm - Altura 773,6 mm - Profundidade 279 mm - Peso ± 18,5 kg

65PFx6520

· sem suporte para o televisor:

Largura 1457,8 mm - Altura 835,7 mm - Profundidade 55,3 mm - Peso ±32,5 kg

· com suporte para o televisor:

Largura 1503,7 mm - Altura 898,2 mm - Profundidade 293 mm - Peso ± 31,5 kg

27.8

Conectividade

Parte lateral do televisor

- Entrada HDMI 3 - ARC
- Entrada HDMI 4 - MHL - ARC
- USB 2 - USB 3.0 (azul)
- USB 3 - USB 2.0
- 1x ranhura de interface comum: CI+/CAM
- Auscultadores - minificha estéreo de 3,5 mm

Parte posterior do televisor

- Entrada áudio (DVI para HDMI) - minificha estéreo de 3,5 mm
- SCART: Áudio L/R, entrada CVBS, RGB
- YPbPr: Y Pb Pr - Áudio L/R

Parte inferior do televisor

- Entrada HDMI 1 - ARC
- Entrada HDMI 2 - ARC
- USB 1 - USB 2.0
- Saída de áudio - óptica Toslink
- Rede LAN - RJ45
- Antena (75Ω)

27.9

Som

- 3D wOOx
- Estéreo HD
- Potência de saída (RMS): 20 W
- Dolby® Digital Plus
- DTS Premium Sound™

27.10

Multimédia

Ligações

- USB 2.0
- Ethernet LAN RJ-45
- Wi-Fi 802.11a/b/g/n/ac (integrado)
- BT2.1 com EDR e BT4.0 com BLE

Sistemas de ficheiros de USB suportados

- FAT 16, FAT 32, NTFS

Formatos de reprodução

- Contentores: 3GP, AVCHD, AVI, MPEG-PS, MPEG-TS, MPEG-4, Matroska (MKV), Quicktime (MOV, M4V, M4A), Windows Media (ASF/WMV/WMA)
- Codecs de vídeo: MPEG-1, MPEG-2, MPEG-4 Parte 2, MPEG-4 Parte 10 AVC (H264), H.265 (HEVC), VC-1, WMV9
- Codecs de áudio: AAC, HE-AAC (v1/v2), AMR-NB, Dolby Digital, Dolby Digital Plus, DTS Premium Sound™, MPEG-1/2/2.5 Layer I/II/III (inclui MP3), WMA (v2 a v9.2), WMA Pro (v9/v10)
- Legendas:
 - Formatos: SAMI, SubRip (SRT), SubViewer (SUB), MicroDVD (TXT), mplayer2 (TXT), TMPlayer (TXT)
 - Codificações de caracteres: UTF-8, Europa Central e Leste Europeu (Windows-1250), Cirílico (Windows-1251), Grego (Windows-1253), Turco (Windows-1254), Europa Ocidental (Windows-1252)
- Codecs de imagem: JPEG, JPS, MPO
- Limitações:
 - Taxa total máxima de bits suportada para um ficheiro multimédia é de 30 Mbps.
 - Taxa máxima de bits de vídeo suportada para um ficheiro multimédia é de 20 Mbps.
 - MPEG-4 AVC (H.264) é suportado até ao HP @ L5.1.
 - H.265 (HEVC) é suportado até ao perfil Main/Main 10 até ao nível 5.1
 - VC-1 é suportado até ao AP @ L3.

Certificação Wi-Fi

Este televisor é compatível com dispositivos com certificação Miracast.

Software do servidor multimédia suportado (DMS)

- Pode utilizar qualquer software de servidor multimédia com a certificação DLNA V1.5 (classe DMS).
- Pode utilizar a Philips TV Remote App (iOS e Android) em dispositivos móveis.

O desempenho pode variar dependendo das capacidades do dispositivo móvel e do software utilizado.

Regulamentos de descargas electrostáticas

Este aparelho cumpre os critérios de desempenho B para descargas electrostáticas. No caso de o aparelho não recuperar em modo de partilha de ficheiros devido a descargas electrostáticas, é necessária a intervenção do utilizador.

Ajuda e suporte

28.1

Registrar o seu televisor

Registe o seu televisor e desfrute de numerosas vantagens, como assistência completa para o seu produto (incluindo transferências), acesso privilegiado a informações sobre novos produtos, ofertas e descontos exclusivos, a oportunidade de ganhar prémios e até a possibilidade de participar em inquéritos especiais sobre novos lançamentos.



Vá a www.philips.com/welcome

28.2

Utilizar a ajuda

Este televisor providencia ajuda no ecrã .

Abrir a Ajuda

Prima a tecla  (azul) para abrir a Ajuda de imediato. A Ajuda abre no capítulo mais relevante para o que estiver a fazer ou para o que estiver seleccionado no televisor. Para procurar tópicos por ordem alfabética, prima a tecla colorida  **Palavras-chave**.

Para ler a Ajuda como se fosse um livro, seleccione **Manual**.

Também pode abrir  **Ajuda** no menu inicial ou no menu de TV.

Feche a Ajuda antes de executar as instruções fornecidas por esta.

Para fechar a Ajuda, prima a tecla colorida  **Fechar**.

Para algumas actividades, como p. ex. o teletexto, as teclas coloridas têm funções específicas e não abrem a Ajuda.

Ajuda do televisor no seu tablet, smartphone ou computador

Para ser mais fácil seguir instruções com sequências extensas, pode transferir a Ajuda do televisor em formato PDF para ler no seu smartphone, tablet ou computador. Em alternativa, pode imprimir a página relevante da Ajuda no seu computador.

Para transferir o ficheiro Ajuda (manual do utilizador), visite www.philips.com/support

MTK_v52_20170329

Resolução de problemas

Ligar e telecomando

O televisor não se liga

- Desligue o cabo de alimentação da tomada eléctrica. Aguarde um minuto e volte a ligá-lo.
- Certifique-se de que o cabo de alimentação está correctamente ligado.

Rangido ao ligar ou desligar

Quando liga, desliga ou coloca o televisor no modo de espera, ouve um rangido proveniente da estrutura do televisor. O ruído resulta da expansão e contracção normal do televisor quando arrefece e aquece. O desempenho não é afectado.

O televisor não responde ao telecomando

O televisor precisa de alguns momentos para começar a funcionar. Durante este período, o televisor não responde ao telecomando nem aos controlos do televisor. Este comportamento é normal. Se o televisor continuar a não responder ao telecomando, pode verificar se o telecomando está a funcionar através de um telemóvel com câmara digital. Coloque o telemóvel em modo de câmara e aponte o controlo remoto para a lente da câmara. Se premir qualquer tecla no telecomando e observar a intermitência do LED infravermelho através da câmara, o telecomando está a funcionar. É preciso verificar o televisor.

Se não observar a intermitência, o telecomando pode estar avariado ou ter as pilhas gastas.

Este método de verificação do telecomando não é possível com modelos que estejam emparelhados ao televisor através de uma ligação sem fios.

O televisor volta ao modo de espera depois de apresentar o ecrã de arranque da Philips

Quando o televisor está no modo de espera, é apresentado um ecrã de arranque da Philips e, em seguida, o televisor volta ao modo de espera. Este comportamento é normal. Quando o televisor é desligado e novamente ligado à fonte de alimentação, o ecrã de arranque é apresentado na activação seguinte. Para ligar o televisor a partir do modo de espera, prima  no telecomando ou no televisor.

A luz do modo de espera continua intermitente

Desligue o cabo de alimentação da tomada eléctrica. Aguarde 5 minutos antes de voltar a ligar o cabo. Se a luz voltar a ficar intermitente, contacte o Apoio a Clientes da Philips.

Canais

Não foram encontrados canais digitais durante a instalação

Consulte as especificações técnicas para se certificar de que o seu televisor suporta DVB-T ou DVB-C no seu país.

Certifique-se de que todos os cabos estão ligados correctamente e que a rede correcta está seleccionada.

Os canais previamente instalados não são apresentados na lista de canais

Certifique-se de que está seleccionada a lista de canais correcta.

Imagem

Sem imagem/imagem distorcida

- Certifique-se de que a antena está ligada correctamente ao televisor.
- Certifique-se de que está seleccionado o dispositivo correcto como fonte de apresentação.
- Certifique-se de que a fonte ou dispositivo externo estão ligados correctamente.

O som está ligado, mas não há imagem

- Certifique-se de que as definições de imagem estão correctas.

Má recepção da antena

- Certifique-se de que a antena está ligada correctamente ao televisor.
- Altifalantes altos, dispositivos de áudio sem ligação à terra, luzes de néon, edifícios altos ou outros objectos de grande dimensão podem influenciar a qualidade de recepção. Se possível, tente melhorar a qualidade de recepção, alterando a direcção da antena ou afastando dispositivos do televisor.
- Se a recepção for de má qualidade em apenas um canal, efectue a sintonia fina do mesmo.

A imagem recebida de um dispositivos é de má qualidade

- Certifique-se de que o dispositivo está devidamente ligado.
- Certifique-se de que as definições de imagem estão correctas.

As definições de imagem mudam depois de algum tempo

Certifique-se de que a opção **Localização** está definida como **Casa**. Neste modo, pode alterar e guardar definições.

É apresentado um painel publicitário

Certifique-se de que a opção **Localização** está definida como **Casa**.

O tamanho da imagem não é adequado para o ecrã

Mude para um formato de imagem diferente.

O formato de imagem continua a alterar-se consoante os diferentes canais

Selecione um formato de imagem que não seja "Automático".

A posição da imagem é incorrecta

Os sinais de imagem de determinados dispositivos poderão não se adequar correctamente ao ecrã. Verifique a saída de sinal do dispositivo conectado.

A imagem do computador não é estável

Certifique-se de que o PC utiliza a resolução e a frequência de actualização suportadas.

Som

Sem som ou som de baixa qualidade

Se não for detectado qualquer sinal de áudio, o televisor desligará automaticamente a saída de áudio - isto não é sinal de avaria.

- Certifique-se de que as definições de som estão correctas.
 - Certifique-se de que todos os cabos estão ligados correctamente.
 - Certifique-se de que o som não está cortado ou definido para um nível de volume zero.
 - Certifique-se de que a saída de áudio do televisor está ligada à entrada de áudio no sistema de cinema em casa.
- O som deve ser ouvido nos altifalantes do sistema de cinema em casa.
- Alguns dispositivos poderão necessitar que active manualmente a saída de áudio HDMI. Se o áudio HDMI já estiver instalado, mas continuar sem ouvir áudio, experimente alterar o formato de áudio digital do dispositivo para PCM (Pulse Code Modulation). Consulte a documentação fornecida com o dispositivo para obter instruções.

HDMI e USB

HDMI

- Tenha em atenção que o suporte de HDCP (High-bandwidth Digital Content Protection - Protecção de conteúdo digital em banda larga) pode atrasar o tempo necessário para que um televisor apresente conteúdos a partir de um dispositivo HDMI.
- Se o televisor não reconhecer o dispositivo HDMI e não for apresentada qualquer imagem, mude a fonte para outro dispositivo e, em seguida, novamente para este.
- Se ocorrerem interrupções de som intermitentes, certifique-se de que as definições de saída do

dispositivo HDMI estão correctas.

- Se utilizar um adaptador HDMI para DVI ou um cabo HDMI para DVI, certifique-se de que está ligado um cabo de áudio adicional a AUDIO IN (apenas minifichas), se disponível.

O EasyLink HDMI não funciona

- Certifique-se de que os dispositivos HDMI são compatíveis com HDMI-CEC. As funcionalidades EasyLink funcionam apenas com dispositivos compatíveis com HDMI-CEC.

Nenhum ícone de volume apresentado

- Quando está ligado um dispositivo áudio HDMI-CEC e o telecomando do televisor for utilizado para ajustar o nível de volume do dispositivo, este comportamento é normal.

Fotografias, vídeos e música de um dispositivo USB

não são apresentados

- Certifique-se de que o dispositivo de armazenamento USB está definido como estando em conformidade com Mass Storage Class (Classe de Armazenamento em Massa), como descrito na documentação do dispositivo de armazenamento.
- Certifique-se de que o dispositivo de armazenamento USB é compatível com o televisor.
- Certifique-se de que os formatos dos ficheiros de áudio e imagem são suportados pelo televisor.

Reprodução com interrupções de ficheiros do USB

- O desempenho de transferência do dispositivo de armazenamento USB poderá limitar a velocidade de transferência de dados para o televisor, originando uma reprodução de baixa qualidade.

Wi-Fi, Internet e Bluetooth

Rede Wi-Fi não encontrada ou com interferências

- Os microondas, telefones DECT ou outros dispositivos Wi-Fi 802.11b/g/n nas proximidades podem perturbar a rede sem fios.
- Certifique-se de que as firewalls na sua rede permitem acesso à ligação sem fios do televisor.
- Se a rede sem fios não funcionar correctamente em sua casa, experimente instalar a rede com fios.

A Internet não funciona

- Se a ligação ao router estiver OK, verifique a ligação do router à Internet.

O computador e a ligação à Internet estão lentos

- Consulte o manual do utilizador do router sem fios relativamente ao alcance no interior, à velocidade de transferência e a outros factores que afectem a qualidade do sinal.
- Utilize uma ligação à Internet de alta velocidade (banda larga) para o seu router.

DHCP

- Se a ligação falhar, pode verificar as definições DHCP (Dynamic Host Configuration Protocol) do router. O DHCP deve estar activado.

Ligação Bluetooth perdida

- Posicione o altifalante sem fios a uma distância inferior a 5 metros em relação ao televisor.
- Áreas com uma actividade sem fios intensa - apartamentos com muitos routers sem fios - podem dificultar a ligação sem fios. Mantenha o router e o altifalante sem fios o mais próximos possível do televisor.





Sincronização áudio e vídeo Bluetooth

- Antes de comprar um altifalante Bluetooth sem fios, informe-se sobre a qualidade da sincronização de áudio e vídeo, normalmente designada por "sincronização labial". Nem todos os dispositivos Bluetooth funcionam correctamente. Aconselhe-se junto do seu representante.

Idioma errado no menu

Idioma errado no menu

Altere novamente para o seu idioma.

- 1 - Prima  (a tecla redonda acima da tecla OK).
- 2 - Selecciono o ícone  (Definições) e prima **OK**.
- 3 - Prima 5 vezes  (baixo).
- 4 - Prima 3 vezes  (direito), selecciono o seu idioma e prima **OK**.
- 5 - Prima  BACK para fechar o menu.

28.4

Ajuda online

Para resolver qualquer problema relacionado com o televisor Philips, pode consultar a nossa assistência online. Pode seleccionar o seu idioma e introduzir o número de modelo do seu produto.

Vá a www.philips.com/support.

Na página de assistência, pode encontrar o número de telefone do seu país para entrar em contacto conosco, bem como respostas a perguntas frequentes (FAQ). Em alguns países, pode conversar online com um dos nossos colaboradores e colocar as suas questões directamente ou enviar questões via correio electrónico.

Pode transferir novo software para o televisor ou o manual para ler no seu computador.

28.5

Assistência e reparação

Para obter assistência e reparação, pode contactar a linha directa do Centro de Apoio ao Cliente do seu país. Os nossos engenheiros de serviço tratarão da reparação, se necessário.

Poderá encontrar o número de telefone na documentação impressa fornecida com o televisor.

Se necessário, consulte o nosso Web site www.philips.com/support e seleccione o seu país.

Aplicação de assistência

Também pode procurar a aplicação de **Assistência** na lista de aplicações do menu inicial.

Abra esta aplicação para encontrar o nosso número de telefone de contacto.

Número de modelo e de série do televisor

Poderão solicitar o número de modelo e o número de série do seu televisor. Pode encontrar estes números na etiqueta da embalagem ou numa etiqueta na parte posterior ou inferior do televisor.

Aviso

Não tente reparar o televisor sozinho. Isto poderá causar ferimentos graves, danos irreparáveis no seu televisor ou invalidar a garantia.

Segurança e cuidados

29.1

Segurança

Importante

Leia e compreenda todas as instruções de segurança antes de utilizar o televisor. No caso de danos decorrentes do não cumprimento destas instruções, a garantia não se aplica.

Risco de choque eléctrico ou incêndio

- Nunca exponha o televisor à chuva ou água. Nunca coloque recipientes com líquidos, como jarras, próximos do televisor.
- Em caso de derrame de líquidos sobre o TV, desligue-o imediatamente da tomada eléctrica.
- Contacte o Apoio ao Cliente para TV da Philips para que o televisor seja verificado antes da utilização.
- Nunca exponha o televisor, o telecomando ou as pilhas a calor excessivo. Nunca os coloque próximos de velas acesas, fontes de chamas sem protecção ou fontes de calor, incluindo a exposição solar directa.
- Nunca insira objectos nos orifícios de ventilação ou noutras aberturas do TV.
- Nunca coloque objectos pesados sobre o cabo de alimentação.
- Evite forçar as fichas de alimentação. As fichas de alimentação soltas podem provocar faíscas ou incêndios. Certifique-se de que o cabo de alimentação não é esticado quando roda o ecrã do televisor.
- Para desligar o televisor da corrente de alimentação, a ficha do televisor deve ser desligada. Quando desligar o cabo de alimentação, puxe sempre pela ficha, nunca pelo cabo. Certifique-se de que é possível aceder à ficha, ao cabo de alimentação e à tomada em qualquer ocasião.

Risco de ferimentos ou danos no televisor

- São necessárias duas pessoas para erguer e transportar um televisor que pese mais de 25 quilos.
- Se colocar o televisor num suporte, utilize apenas o suporte fornecido. Fixe bem o suporte ao televisor. Coloque o televisor numa superfície plana e nivelada que sustente o peso do televisor e do suporte.
- Em caso de montagem na parede, assegure-se de

que o suporte de parede pode sustentar o peso do televisor em segurança. A TP Vision não se responsabiliza por uma montagem imprópria na parede que resulte em acidentes, ferimentos ou danos.

- Há partes deste produto fabricadas em vidro. Manuseie-o com cuidado para evitar ferimentos ou danos.

Risco de danos no televisor!

Antes de ligar o televisor à tomada eléctrica, certifique-se de que a tensão corresponde ao valor indicado na parte posterior do televisor. Nunca ligue o televisor à tomada eléctrica se a tensão for diferente.

Risco de ferimentos em crianças

Siga estes procedimentos para evitar que o televisor tombe, provocando ferimentos em crianças:

- Nunca coloque o TV numa superfície coberta por um pano ou outro material que possa ser puxado.
- Certifique-se de que nenhuma parte do televisor sobressai além da superfície de montagem.
- Nunca coloque o TV sobre mobílias altas (como estantes) sem fixar tanto a mobília como o TV à parede ou a um suporte adequado.
- Eduque as crianças sobre o perigo de trepar ao mobiliário para alcançar o televisor.

Risco de ingestão de pilhas!

O telecomando pode conter pilhas tipo botão que podem ser facilmente ingeridas por uma criança. Mantenha estas pilhas sempre fora do alcance das crianças.

Risco de sobreaquecimento

Nunca instale o televisor num espaço confinado. Deixe sempre um espaço de, no mínimo, 10 cm à volta do televisor para ventilação. Certifique-se de que as cortinas ou outros objectos não cobrem os orifícios de ventilação do televisor.

Trovoadas

Desligue o TV da tomada eléctrica e da antena antes de trovoadas. Durante as trovoadas, nunca toque em qualquer parte do TV, cabo de alimentação ou cabo da antena.

Risco de lesões auditivas

Evite a utilização de auriculares ou auscultadores com o som muito elevado ou durante períodos de tempo prolongados.

Baixas temperaturas

Se o televisor for transportado a temperaturas inferiores a 5 °C, desembale o televisor e aguarde até a sua temperatura alcançar a temperatura ambiente antes de o ligar à tomada eléctrica.

Humidade

Em casos excepcionais, dependendo da temperatura e da humidade, pode ocorrer uma condensação ligeira no interior da parte frontal em vidro do televisor (em alguns modelos). Para impedir que isto ocorra, não exponha o televisor a luz solar directa, calor ou humidade extrema. Se ocorrer condensação, esta desaparecerá espontaneamente depois de o televisor estar em funcionamento durante algumas horas.

A humidade resultante da condensação não afectará o televisor nem provocará danos.

29.2

Cuidados com o ecrã

- Nunca toque, empurre, esfregue ou bata no ecrã com objectos.
- Desligue o televisor antes de proceder à limpeza.
- Limpe cuidadosamente o televisor e a estrutura com um pano húmido macio. Evite tocar nos LEDs do Ambilight na parte posterior do televisor. Nunca utilize substâncias como álcool, químicos ou detergentes domésticos para limpar o televisor.
- Para evitar deformações e desvanecimento da cor, limpe de imediato as gotas de água.
- Evite ao máximo as imagens estáticas. As imagens estáticas são imagens que permanecem no ecrã durante longos períodos de tempo. As imagens estáticas incluem menus no ecrã, barras pretas, apresentações da hora, etc. Se tiver de utilizar imagens estáticas, reduza o contraste e o brilho do ecrã para evitar danificá-lo.

Termos de utilização

Termos de utilização - televisor

2015 © TP Vision Europe B.V. Todos os direitos reservados.

Este produto foi lançado no mercado pela TP Vision Europe B.V. ou por uma das suas subsidiárias, posteriormente referidas como TP Vision, que é o fabricante do produto. A TP Vision é o garante do televisor com o qual este folheto foi embalado. Philips e Philips Shield Emblem são marcas comerciais registadas da Koninklijke Philips N.V.

As especificações estão sujeitas a alterações sem aviso prévio. As marcas comerciais são propriedade de Koninklijke Philips N.V. ou dos seus respectivos proprietários. A TP Vision reserva-se o direito de alterar os produtos a qualquer altura sem ser obrigada a modificar as versões mais antigas.

O material escrito contido na embalagem juntamente com o televisor e o manual guardado na memória do televisor ou transferido do Web site da Philips www.philips.com/support são considerados adequados para o uso pretendido do sistema.

O material que se encontra neste manual é considerado adequado para o fim a que se destina o sistema. Se o produto, os seus módulos individuais ou procedimentos forem utilizados para outros fins para além dos aqui especificados, deve confirmar-se a sua validade e conformidade. A TP Vision garante que o material não infringe patentes dos Estados Unidos da América. Não está expressa ou implícita qualquer outra garantia. A TP Vision não pode ser responsabilizada por quaisquer incorrecções no conteúdo do presente documento nem por quaisquer problemas resultantes do conteúdo do presente documento. As incorrecções comunicadas à Philips serão adaptadas e publicadas no Web site de assistência da Philips assim que possível.

Termos de garantia - Risco de ferimentos, danos no televisor ou anulação da garantia!

Nunca tente reparar o televisor sozinho. Utilize o televisor e os acessórios de acordo com as instruções do fabricante. O sinal de aviso existente na parte posterior do televisor indica risco de choque eléctrico. Nunca remova a parte exterior do televisor. Contacte sempre o Apoio a Clientes da Philips para obter assistência ou efectuar reparações. Poderá encontrar o número de telefone na documentação impressa

fornecida com o televisor. Se necessário, consulte o nosso Web site www.philips.com/support e seleccione o seu país. Qualquer operação expressamente proibida neste manual ou ajustes e procedimentos de montagem não recomendados ou não autorizados neste manual anularão a garantia.

Características de píxeis

Este LCD/LED possui um número elevado de píxeis de cor. Embora possua um nível de píxeis efectivos de 99,999% ou mais, podem surgir pontos pretos ou pontos brilhantes de luz (de cor vermelha, verde ou azul) permanentes no ecrã. Trata-se de uma característica estrutural do visor (em conformidade com as normas comuns da indústria) e não de uma avaria.

Conformidade com as normas CE

Este produto cumpre os requisitos essenciais e outras disposições relevantes das Directivas 2006/95/CE (Baixa tensão), 2004/108/CE (EMC) e 2011/65/UE (ROHS).

Conformidade com as normas CEM

A TP Vision fabrica e comercializa muitos produtos de consumo que, tal como qualquer aparelho electrónico em geral, têm a capacidade de emitir e receber sinais electromagnéticos. Um dos mais importantes princípios empresariais da TP Vision é a implementação de todas as medidas de saúde e segurança necessárias nos seus produtos, de forma a cumprir todos os requisitos legais aplicáveis, bem como as normas referentes a Campos Electromagnéticos (CEM) aplicáveis no momento de fabrico dos produtos.

A TP Vision está empenhada em desenvolver, produzir e comercializar produtos que não causem efeitos adversos na saúde. A TP Vision confirma que se os seus produtos forem devidamente utilizados para o fim a que se destinam, estes são seguros de utilizar de acordo com as provas científicas actualmente disponíveis. A TP Vision desempenha um papel activo no desenvolvimento de normas internacionais sobre CEM e segurança, permitindo à TP Vision incorporar previamente melhorias no processo de fabrico dos seus produtos.

Termos de utilização - televisor inteligente

Pode consultar os termos de utilização, a política de privacidade e ainda configurar as definições de privacidades da sua Smart TV.

Para abrir os termos de utilização da página da Smart TV...

- 1 - Prima  HOME para abrir o menu inicial.
- 2 - Seleccione  Aplicações para

abrir Aplicações.
3 - Seleccione Assistência.

30.3

Termos de utilização - Philips App Gallery

Em Ajuda, prima a tecla colorida  Palavras-chave e procure Termos de utilização, App Gallery para obter mais informações.

Direitos de autor

MHL

MHL, Mobile High-Definition Link e o logótipo MHL Logo são marcas comerciais ou marcas comerciais registadas da MHL, LLC.



HDMI



HDMI®

Os termos HDMI e HDMI High-Definition Multimedia Interface e o logótipo HDMI são marcas comerciais ou marcas comerciais registadas da HDMI Licensing LLC nos Estados Unidos e noutros países.

Dolby Digital Plus



Dolby®

Fabricado sob licença da Dolby Laboratories. Dolby e o símbolo de duplo D são marcas comerciais da Dolby Laboratories.

DTS Premium Sound™



DTS Premium Sound™

Para patentes da DTS, consulte <http://patents.dts.com>. Fabricado sob licença da DTS Licensing Limited. DTS, o símbolo e DTS e o símbolo em conjunto são marcas comerciais registadas e DTS 2.0. Channel é uma marca comercial da DTS, Inc. © DTS, Inc. Todos os direitos reservados.

Microsoft



Windows Media

Windows Media é uma marca registada ou uma marca comercial da Microsoft Corporation nos Estados Unidos e/ou noutros países.

Microsoft PlayReady

Os proprietários de conteúdos utilizam a tecnologia de acesso a conteúdos Microsoft PlayReady™ para proteger a respectiva propriedade intelectual, incluindo os conteúdos sujeitos a direitos de autor. Este dispositivo utiliza a tecnologia PlayReady para aceder a conteúdos protegidos por PlayReady e/ou a conteúdos protegidos por WMDRM. Se o dispositivo não conseguir assegurar o cumprimento das restrições relativas à utilização dos conteúdos, os proprietários dos conteúdos podem exigir que a Microsoft revogue a capacidade do dispositivo para consumir conteúdos protegidos por PlayReady. A revogação não deve afectar conteúdos não protegidos ou conteúdos protegidos por outras tecnologias de acesso a conteúdos. Os proprietários dos conteúdos podem exigir que actualize o PlayReady para aceder aos seus conteúdos. Se o utilizador recusar efectuar a actualização, não poderá aceder a conteúdos que requeiram a actualização.

31.6

Wi-Fi Alliance



Wi-Fi®, o logótipo Wi-Fi CERTIFIED e o logótipo Wi-Fi são marcas comerciais registadas da Wi-Fi Alliance.

31.7

Kensington

(Se aplicável)



Kensington e Micro Saver são marcas comerciais registadas nos Estados Unidos da América pela ACCO World Corporation, com registos emitidos ou requerimentos pendentes noutros países em todo o mundo.

31.8

Outras marcas comerciais

Todas as outras marcas comerciais registadas e não registadas são propriedade dos respectivos proprietários.

Índice remissivo

3

- 3D 68
- 3D, aviso de saúde 70
- 3D, conversão 2D para 3D 69
- 3D, do que necessita, Active 3D 68
- 3D, visualização óptima 69

A

- Acesso universal 89
- Acesso universal, Altifalantes/auscultadores 90
- Acesso universal, pessoas surdas 89
- Actualização automática de canais 94
- Agora na TV 47
- Agudos 78
- Altifalantes do TV 80
- Altifalantes sem fios, seleccionar 80
- Altifalantes sem fios, sobre 80
- Altifalantes, sem fios 80
- Ambilight, cor da parede 82
- Ambilight, definições 81
- Ambilight, desligar televisor 82
- Antena, instalação manual 96
- Apagar ligação do Miracast 11
- Aplicações 53
- Apoio ao cliente 105
- Assistência online 105
- Assistência, online 105
- Atraso de saída de áudio 19
- Auscultadores, ligar 22

Á

- Áudio sem fios 80

B

- Bloqueio de aplicação 55
- Bloqueio infantil 86
- Bluetooth 21
- Bluetooth, dispositivos 21
- Bluetooth, emparelhamento 21
- Bluetooth, remover dispositivo 21
- Bluetooth, seleccionar dispositivo 21
- Brilho, logótipo da Philips 27

C

- Cabo, instalação manual 96
- CAM, Módulo de acesso condicionado 17
- Canais, actualização automática de canais 94
- Canais, assistir a dois canais 71
- Canal 34
- Canal, actualização manual de canais 94
- Canal, classificação etária 35
- Canal, guia de TV 42
- Canal, instalação da antena 94
- Canal, instalação do cabo 94
- Canal, mudar para um canal 35
- Canal, opções 36
- Canal, reinstalar 94
- Câmara de filmar, ligar 25
- Câmara fotográfica, ligar 25
- Cópia da lista de canais 96
- Cópia da lista de canais, carregar 97
- Cópia da lista de canais, copiar 97

- Cópia da lista de canais, versão actual 97
- CI+ 17
- Classificação etária 35
- Classificação parental 35
- Clear LCD 77
- Clear Sound 79
- Comando de jogo, ligar 23
- Comentário de áudio 90
- Computador, ligar 26
- Consola de jogos, ligar 22
- Contactar a Philips 105
- Contraste 72
- Contraste 73
- Contraste da retroiluminação 72
- Contraste, contraste de vídeo 75
- Contraste, contraste de vídeo 3D 73
- Contraste, contraste dinâmico 75
- Contraste, contraste perfeito 75
- Contraste, Gamma 76
- Contraste, modo de contraste 75
- Controlo de cor, repor 74
- Cor 72
- Cor, controlo de cor 74
- Cor, intensificação de cores 73
- Cor, matiz 74
- Cor, saturação 74
- Cor, temperatura da cor 73
- Cor, temperatura da cor personalizada 74
- Correcção da saída de áudio 19
- Cuidados com o ecrã 108

D

- Deficiência auditiva 89
- Deficiência visual 90
- Definições Android 12
- Definições da saída de áudio 19
- Definições Eco 83
- Desactivação automática 28
- Descrição de áudio 90
- Dificuldades auditivas 89
- Dificuldades visuais 89
- Disco rígido USB, espaço em disco 23
- Disco rígido USB, instalação 23
- Distância de visionamento 7
- DMR, Digital Media Renderer 11
- DVB (Digital Video Broadcast - transmissão de vídeo digital) 95

E

- EasyLink 15
- EasyLink, ligar ou desligar 15
- EasyLink, Telecomando 15
- Eliminar o televisor ou as pilhas 100
- Em espera 27
- Estações de rádio 34
- Estilo de Ambilight 67
- Estilo de imagem 72
- Estilo de som 78

F

- Ficha do produto 100
- Ficheiros multimédia, de um armazenamento de nuvem 61

Ficheiros multimédia, de um computador ou NAS 61
Ficheiros multimédia, de uma unidade USB 61
Fim de utilização 100
Formato da saída de áudio 19
Formato de imagem 77
Formato de imagem, avançado 77
Formato de imagem, básico 77
Fotografias, vídeos e música 61
Frequência de rede 95

G

Gama 76
Google Play Store 54
Gravação 44
Gravação, dados do Guia de TV 42
Graves 78
Guia de conectividade 14
Guia de TV 42
Guia de TV, dados e informações 42
Guia de TV, memo 43

H

HbbTV 40
HDMI MHL 14
HDMI, ARC 14

I

Idioma de áudio 37
Idioma de áudio, principal 37
Idioma de áudio, secundário 37
Idioma de legendas 36
Idioma de legendas, principal 36
Idioma de legendas, secundário 36
Idioma do texto, principal 40
Idioma do texto, secundário 40
Imagem na imagem (PIP - Picture in Picture) 71
Imagem, contraste da retroiluminação 72
Imagem, cor 72
Imagem, definições rápidas 77
Imagem, nitidez 73
Incredible Surround 78
Incredible surround 3D 78
Instalação de rede 9
Instalação do televisor 95
Instruções de segurança 107

I

iTV 40

J

Jogo ou computador 52
Jogo ou computador, definição 73
Jogos, jogar com ecrã dividido 58

L

Legendas 36
Leitor de discos Blu-Ray, ligar 20

L

leitor de DVD 20

L

Ligação à corrente 7
Ligação de antena 8
Ligação HDMI, DVI 16
Ligação SCART, dicas 16
Ligação YPbPr, dicas 16
Ligar e desligar 27
Ligar leitor de DVD 20

Limpar memória da Internet 12
Lista de canais 34
Lista de canais, abrir 34
Lista de canais, filtrar 34
Lista de canais, procurar 34
Logótipo Philips, brilho 27
Logótipos dos canais 85

M

Memória da Internet, limpar 10
Mensagem de actualização de canais 94
Mensagens 99
Menu inicial 49
Miracast™, ligar 65
Modo de frequência de rede 95
Modo surround 78
Movimento, Clear LCD 77
Movimento, Perfect Natural Motion 76
Multi View 71

N

Nitidez 73
Nitidez, redução de artefactos em MPEG 76
Nitidez, redução de ruído 76
Nitidez, Super Resolution 76
Nivelação automática de volume 79
Nivelamento da saída de áudio 19
Nome de rede do TV 10

O

Opções de um canal 36

P

Perfect Natural Motion 76
Pesquisa por voz 30
Pilhas, telecomando 33
Posicionamento do televisor 7
Problemas 103
Problemas, canais 104
Problemas, HDMI 104
Problemas, idioma de menu 105
Problemas, imagem 104
Problemas, ligação, Internet 105
Problemas, ligação, Wi-Fi 105
Problemas, som 104
Problemas, telecomando 103
Problemas, USB 104
Programas, recomendações 47

Q

Qualidade de recepção 96

R

Ranhura de interface comum 17
Rótulo ecológico europeu 100
Rede com fios 10
Rede sem fios 9
Rede, apagar ligação do Wi-Fi Miracast 11
Rede, com fios 10
Rede, definições 10
Rede, IP estático 10
Rede, ligar 9
Rede, ligar o Wi-Fi 11
Rede, nome de rede do televisor 11
Rede, sem fios 9
Rede, ver definições 10
Rede, Wi-Fi Smart Screen 11
Rede, WoWLAN 10

Rede, WPS 9
Rede, WPS com código PIN 9
Redução de artefactos em MPEG 76
Redução de Ruído 76
Registe o seu produto 103
Reinstalar TV 95
Reparar 105

Wi-Fi 9
WoWLAN 10

S

Saída de áudio óptica, sugestões 16
Seleção de vídeo 37
Sensor de luz 83
Sincronização áudio para vídeo 19
Sincronizar áudio e vídeo 19
Sistema de cinema em casa, multicanal 19
Sistema de cinema em casa, nivelamento de volume 19
Sistema de cinema em casa, problemas 20
Sistema de cinema em casa, som 80
Smartcard, CAM 17
Software de fonte aberta 99
Software, actualizar 98
Som, agudos 78
Som, Clear Sound 79
Som, graves 78
Som, Incredible surround 3D 78
Som, modo surround 78
Som, Nivelção automática de volume 79
Som, Surround 3D automático 79
Som, Volume de auscultadores 80
Suporte multimédia 61
Surround 3D automático 79

T

Tamanho do intervalo de frequência 95
Teclado do telecomando 31
Teclado USB 24
Teclado USB, ligar 24
Teclas no TV 27
Telecomando, acentos e símbolos 32
Telecomando, Azerty 32
Telecomando, Cirílico 32
Telecomando, maiúsculas 31
Telecomando, Qwerty 32
Telecomando, Qwerty e Cirílico 31
Telecomando, teclado 31
Teletexto 39
Teletexto digital 39
Temporizador 27
Temporizador para desligar 28
Termos de utilização 109
Termos de utilização, App Gallery 13
Teste de recepção 96
TV interactiva 41
TV interactiva, sobre 40
TV on Demand 47

U

Unidade flash USB, ligar 25

V

Varrimento de frequência 95
Ver em 3D 68
Ver televisão 35
Verificação do consumo de energia 83
Video On Demand 48
Volume de auscultadores 80

W



User Manual

FAQ

Chat

Forum

Call

Email

Warranty

www.philips.com/support

България

Грижа за клиента
02 4916 273
(Национален номер)

België/Belgique

Klantenservice/
Service Consommateurs
02 700 72 62
(0.15€/min.)

Bosna i Hercegovina

Potpora potrošačima
033 941 251
(Lokalni poziv)

Republika Srbija

Potpora potrošačima
011 321 6840
(Lokalni poziv)

Česká republika

Zákaznická podpora
228 880 895
(Místní tarif)

Danmark

Kundeservice
3525 8314

Deutschland

Kundendienst
069 66 80 10 10
(Zum Festnetztarif ihres
Anbieters)

Ελλάδα

Τμήμα καταναλωτών
2111983028
(Διεθνής κλήση)

Eesti

Klienditugi
668 30 61
(Kohalikud kõned)

España

Atención al consumidor
913 496 582
(0,10€ + 0,08€/min.)

France

Service Consommateurs
01 57 32 40 50
(coût d'un appel local sauf
surcoût éventuel selon
opérateur réseau)

Hrvatska

Potpora potrošačima
01 777 66 01
(Lokalni poziv)

Indonesia

Consumer Care
0800 133 3000

Ireland

Consumer Care
015 24 54 45
(National Call)

Italia

Servizio Consumatori
0245 28 70 14
(Chiamata nazionale)

Қазақстан Республикасы

байланыс орталығы
810 800 2000 00 04
(стационарлық нөмірлерден
Қазақстан Республикасы
бойынша қоңырау шалу тегін)

Latvija

Klientu atbalsts
6616 32 63
(Vietēlais tarifs)

Lietuva

Klientų palaikymo tarnyba
8 521 402 93
(Vietiniais tarifais)

Luxembourg

Service Consommateurs
2487 11 00
(Appel nat./Nationale Ruf)

Magyarország

Ügyfélszolgálat
(061) 700 81 51
(Belföldi hívás)

Malaysia

Consumer Care
1800 220 180

Nederland

Klantenservice
0900 202 08 71
(1€/gesprek)

Norge

Forbrukerstøtte
22 97 19 14

Österreich

Kundendienst
0150 284 21 40
(0,05€/Min.)

Республика Беларусь

Контакт Центр
8 10 (800) 2000 00 04
(бесплатный звонок по
Республике Беларусь со
стационарных номеров)

Российская Федерация

Контакт Центр
8 (800) 220 00 04
(бесплатный звонок по
России)

Polska

Wsparcie Klienta
22 397 15 04
(Połączenie lokalne)

Portugal

Assistência a clientes
800 780 068
(0,03€/min. – Móvel
0,28€/min.)

România

Serviciul Clienti
031 630 00 42
(Tarif local)

Schweiz/Suisse/Svizzera

Kundendienst/ Service
Consommateurs/Servizio
Consumatori
0848 000 291
(0,04 CHF/Min)

Slovenija

Skrb za potrošnike
01 88 88 312
(Lokalni klic)

Slovensko

Zákaznická podpora
02 332 154 93
(vnútroštátny hovor)

Suomi

Finland Kuluttajapalvelu
09 88 62 50 40

Sverige

Kundtjänst
08 57 92 90 96

Türkiye

Tüketici Hizmetleri
0 850 222 44 66

Україна

Служба підтримки
споживачів
0-800-500-480
(дзвінки зі стаціонарних
телефонів безкоштовні)

United Kingdom

Consumer Care
020 79 49 03 19
(5p/min BT landline)

Argentina

Consumer Care
0800 444 77 49
- Buenos Aires
0810 444 7782

Brasil

Suporte ao Consumidor
0800 701 02 45
- São Paulo
29 38 02 45



All registered and unregistered trademarks are property of their respective owners. Specifications are subject to change without notice. Philips and the Philips' shield emblem are trademarks of Koninklijke Philips N.V. and are used under license from Koninklijke Philips N.V. 2015 © TP Vision Europe B.V. All rights reserved. philips.com