

Register your product and get support at
www.philips.com/TVsupport

6504 series

คู่มือผู้ใช้

43PUT6504

PHILIPS

สารบัญ

1 ได้รับความช่วยเหลือ 3

- 1.1 ระบบและลงทะเบียนทีวีของคุณ 3
- 1.2 วิธีใช้ทีวีและคู่มือผู้ใช้ 3
- 1.3 วิธีใช้ทีวีและคู่มือผู้ใช้ออนไลน์ 3
- 1.4 ฝ่ายดูแลลูกค้า / ชอชมแชต 3

2 ซอฟต์แวร์ 4

- 2.1 อัปเดตซอฟต์แวร์ 4
- 2.2 เวอร์ชันซอฟต์แวร์ 4

3 คู่มือใช้งานอย่างย่อ 5

- 3.1 รีโมทคอนโทรล 5
- 3.2 เซนเซอร์ IR 6
- 3.3 จอยสติค - การควบคุมภายใน 6

4 การตั้งค่า 7

- 4.1 การอ่านเพื่อความปลอดภัย 7
- 4.2 การจัดวางทีวี 7
- 4.3 เปิดทีวี 7

5 การเชื่อมต่อ 9

- 5.1 คู่มือการเชื่อมต่อ 9
- 5.2 เส้าอากาศ 9
- 5.3 อุปกรณ์วิดีโอ 9
- 5.4 อุปกรณ์เสียง 9
- 5.5 อุปกรณ์มือถือ 10
- 5.6 อุปกรณ์อื่น 11

6 เปลี่ยนแหล่งสัญญาณ 13

- 6.1 รายการแหล่งสัญญาณ 13
- 6.2 เปลี่ยนชื่ออุปกรณ์ 13

7 ช่อง 14

- 7.1 เกี่ยวกับช่องและการเปลี่ยนช่อง 14
- 7.2 ติดตั้งช่อง 14
- 7.3 รายการสถานี 17
- 7.4 ช่องโปรด 18
- 7.5 ข้อความ / เทลเท็กซ์ 18

8 TV Guide (คู่มือทีวี) 20

- 8.1 สิ่งที่คุณต้องมี 20
- 8.2 การใช้คู่มือทีวี 20

9 การบันทึกและหยุดทีวีชั่วคราว 22

- 9.1 การบันทึก 22
- 9.2 หยุด TV ชั่วคราว 23

10 วิดีโอ, ภาพถ่าย และเพลง 24

- 10.1 จากการเชื่อมต่อ USB 24
- 10.2 ภาพถ่าย 24
- 10.3 ภาพถ่าย 360 24
- 10.4 วิดีโอ 25
- 10.5 เพลง 25

11 เปิดเมนูการตั้งค่าทีวี 26

- 11.1 ภาพรวมเมนูหลัก 26
- 11.2 การตั้งค่าที่ใช้บ่อยและการตั้งค่าทั้งหมด 26
- 11.3 การตั้งค่าทั้งหมด 26

12 ไร้สายและเครือข่าย 36

- 12.1 เครือข่ายภายในบ้าน 36
- 12.2 เชื่อมต่อกับเครือข่าย 36
- 12.3 การตั้งค่าไร้สายและเครือข่าย 37

13 Smart TV 38

- 13.1 ตั้งค่า Smart TV 38
- 13.2 หน้าเริ่มต้น Smart TV 38

- 13.3 คลัง App 38

14 Netflix 39

15 Amazon Prime Video 40

16 YouTube 41

17 ด้านสิ่งแวดล้อม 42

- 17.1 หมดอายุการใช้งาน 42

18 ข้อมูลจำเพาะผลิตภัณฑ์ 43

- 18.1 กำลังไฟ 43
- 18.2 การรับประกัน 43
- 18.3 ความละเอียดของจอ 43
- 18.4 ความละเอียดอินพุตที่สนับสนุน - วิดีโอ 43
- 18.5 ความละเอียดอินพุตที่สนับสนุน - คอมพิวเตอร์ 43
- 18.6 เสียง 43
- 18.7 มัลติมีเดีย 44
- 18.8 การเชื่อมต่อ 44

19 การแก้ปัญหา 45

- 19.1 เคล็ดลับ 45
- 19.2 เปิด 45
- 19.3 รีโมทคอนโทรล 45
- 19.4 ช่อง 45
- 19.5 ภาพ 46
- 19.6 เสียง 47
- 19.7 HDMI - UHD 47
- 19.8 USB 47
- 19.9 Wi-Fi และอินเทอร์เน็ต 47
- 19.10 ภาษาเมนูไม่ถูกต้อง 48

20 ความปลอดภัยและการดูแลรักษา 49

- 20.1 ปลอดภัย 49
- 20.2 การดูแลรักษาจอภาพ 50

21 เงื่อนไขการใช้ 51

22 ลิขสิทธิ์ 52

- 22.1 HDMI 52
- 22.2 Dolby Audio 52
- 22.3 Dolby Vision and Dolby Atmos 52
- 22.4 DTS-HD (italics) 52
- 22.5 Wi-Fi Alliance 52
- 22.6 เครื่องหมายการค้าอื่น 52

23 ไอโฟนซีรีส์ 53

- 23.1 ซอฟต์แวร์ไอโฟนซีรีส์ 53
- 23.2 การอนุญาตให้ใช้สิทธิ์ไอโฟนซีรีส์ 53

24 ข้อความปฏิเสธความรับผิดชอบเกี่ยวกับการบริการและ/หรือซอฟต์แวร์ที่เสนอขายโดยบุคคลอื่น 57

ดัชนี 58

1 รับความช่วยเหลือ

1.1 ระบุและลงทะเบียนทีวีของคุณ

ระบุทีวีของคุณ -

หมายเลขรุ่นทีวีและหมายเลขผลิตภัณฑ์

คุณอาจได้รับการขอให้ระบุหมายเลขรุ่นทีวีและหมายเลขผลิตภัณฑ์ ดูหมายเลขเหล่านี้ได้บนฉลากของผลิตภัณฑ์ หรือบนป้ายพิมพ์ด้านหลังหรือข้างใต้ทีวี

ลงทะเบียนทีวี

ลงทะเบียนเพื่อรับสิทธิประโยชน์ต่างๆ รวมทั้งข้อมูลสนับสนุนผลิตภัณฑ์ (และดาวน์โหลดข้อมูล) สิทธิในการดูข้อมูลผลิตภัณฑ์ใหม่ ข้อเสนอและส่วนลดพิเศษ การจับรางวัล และโอกาสเข้าร่วมการสำรวจความคิดเห็นเกี่ยวกับผลิตภัณฑ์ใหม่

ไปที่ www.philips.com/TVsupport

1.2 วิธีใช้ทีวีและคู่มือผู้ใช้

▲ (หน้าแรก) > การตั้งค่า > วิธีใช้

คุณสามารถใช้ฟังก์ชันวิธีใช้เพื่อวินิจฉัยและรับข้อมูลเพิ่มเติมเกี่ยวกับทีวีของคุณ

• **วิธีการ** - คุณสามารถดูคำแนะนำในการติดตั้งช่องจัดเรียงช่อง อพเตคซอฟต์แวร์ทีวี เชื่อมต่ออุปกรณ์ภายนอก และใช้ฟังก์ชัน Smart บนทีวีของคุณได้

- **ตรวจสอบทีวี** - คุณสามารถตรวจสอบว่าภาพ เสียง และ Ambilight* ทำงานตามปกติหรือไม่ ระหว่างการเล่นคลิปวิดีโอสั้นๆ
- **ตรวจสอบเครือข่าย** - ตรวจสอบการเชื่อมต่อเครือข่าย
- **แสดงประวัติของสัญญาณอ่อน** - แสดงรายการของช่องที่ได้รับการบันทึกโดยอัตโนมัติเมื่อสัญญาณอ่อน
- **อพเตคซอฟต์แวร์** - ตรวจสอบการอพเตคซอฟต์แวร์ที่มีอยู่
- **คู่มือผู้ใช้** - อ่านคู่มือผู้ใช้เพื่อดูข้อมูลเพิ่มเติมเกี่ยวกับทีวี
- **การแก้ปัญหา** - ค้นหาโซลูชันสำหรับคำถามที่พบบ่อย
- **การตั้งค่าจากโรงงาน** - รีเซ็ตการตั้งค่าทั้งหมดเป็นการตั้งค่าจากโรงงาน
- **ติดตั้งทีวีใหม่**: ติดตั้งและดำเนินการติดตั้งทีวีให้สมบูรณ์อีกครั้ง
- **ข้อมูลการติดต่อ** - แสดงหมายเลขโทรศัพท์หรือที่อยู่เว็บสำหรับประเทศหรือภูมิภาคของคุณ

* คุณสามารถตั้งค่า Ambilight ได้ในรุ่นที่รองรับฟังก์ชัน Ambilight เท่านั้น

1.3 วิธีใช้ทีวีและคู่มือผู้ใช้ออนไลน์

ในการแก้ปัญหาเกี่ยวกับทีวี Philips คุณสามารถปรึกษาฝ่ายสนับสนุนออนไลน์ของเราได้ โดยเลือกภาษาของคุณและป้อนหมายเลขรุ่นผลิตภัณฑ์

ไปที่ www.philips.com/TVsupport

บนเว็บไซต์สนับสนุน

คุณสามารถค้นหาหมายเลขโทรศัพท์ของประเทศของคุณได้ เพื่อติดต่อกับเราและสามารถอ่านคำตอบสำหรับคำถามที่พบบ่อย (FAQ) ในบางประเทศ

คุณอาจสนทนากับผู้ร่วมงานคนหนึ่งของเราและสอบถามโดยตรง หรือส่งคำถามผ่านทางอีเมล

คุณอาจดาวน์โหลดซอฟต์แวร์ทีวีใหม่หรือคู่มือในคอมพิวเตอร์มาอ่านได้

สำหรับการแก้ปัญหาทีวีและคำถามที่พบบ่อย (FAQ)...

ไปที่ <http://philips-tvconsumercare.kxondemand.com/portal/en/ModelSelect>

วิธีใช้ทีวีบนแท็บเล็ต สมาร์ทโฟน หรือคอมพิวเตอร์

ในการจัดลำดับเพิ่มเติมของคำแนะนำให้ง่ายขึ้น

คุณสามารถดาวน์โหลดวิธีใช้ทีวีในรูปแบบ PDF

เพื่ออ่านบนสมาร์ตโฟน แท็บเล็ต หรือคอมพิวเตอร์ของคุณได้ หรือ

ดูคู่มือพิมพ์หน้าวิธีใช้ที่เกี่ยวข้องจากคอมพิวเตอร์

เพื่อดูดาวน์โหลดวิธีใช้ (คู่มือผู้ใช้) ไปที่

www.philips.com/TVsupport

1.4

ฝ่ายดูแลลูกค้า / ช่อมแซม

สำหรับการสนับสนุนและช่อมแซม

ให้ติดต่อสายด่วนฝ่ายดูแลลูกค้าในประเทศของคุณ

วิศวกรซ่อมบำรุงจะดูแลการช่อมแซม หากจำเป็น

ค้นหาหมายเลขโทรศัพท์ในเอกสารที่มาพร้อมกับทีวี

หรือปรึกษาเว็บไซต์ของเรา www.philips.com/TVsupport

และเลือกประเทศของคุณหากจำเป็น

หมายเลขรุ่นทีวีและหมายเลขผลิตภัณฑ์

คุณอาจได้รับการขอให้ระบุหมายเลขรุ่นทีวีและหมายเลขผลิตภัณฑ์ ดูหมายเลขเหล่านี้ได้บนฉลากของผลิตภัณฑ์ หรือบนป้ายพิมพ์ด้านหลังหรือข้างใต้ทีวี

▲ คำเตือน

อย่าพยายามช่อมแซมทีวีด้วยตัวเอง

เนื่องจากอาจทำให้เกิดการบาดเจ็บรุนแรง

ทำให้ทีวีเสียหายจนช่อมแซมไม่ได้

หรือทำให้การรับประกันของคุณเป็นโมฆะ

ซอฟต์แวร์

2.1

อัปเดตซอฟต์แวร์

ค้นหาการอัปเดต

อัปเดตจากอินเทอร์เน็ต

🏠 (หน้าแรก) > ตั้งค่า > อัปเดตซอฟต์แวร์ > ค้นหาการอัปเดต > อินเทอร์เน็ต (แนะนำ)

ค้นหาการอัปเดตซอฟต์แวร์ด้วยตัวคุณเอง

- หากทีวีเชื่อมต่ออินเทอร์เน็ต คุณอาจได้รับข้อความให้อัปเดตซอฟต์แวร์ทีวี คุณอาจต้องมีการเชื่อมต่ออินเทอร์เน็ตความเร็วสูง (บรอดแบนด์) หากคุณได้รับข้อความ เราขอแนะนำให้คุณดำเนินการอัปเดต
 - ระหว่างอัปเดตซอฟต์แวร์ จะไม่มีภาพและทีวีจะปิดและเปิดอีกครั้ง โดยอาจเกิดขึ้นหลายครั้ง การอัปเดตอาจใช้เวลาสองถึงสามนาทีก่อนกว่าภาพบนทีวีจะกลับคืนมา
 - รอกดสวิทช์ปิด/เปิด 🔴
- บนทีวีหรือบนรีโมทคอนโทรลระหว่างอัปเดตซอฟต์แวร์

อัปเดตจาก USB

🏠 (หน้าแรก) > ตั้งค่า > อัปเดตซอฟต์แวร์ > ค้นหาการอัปเดต > USB

- คุณต้องใช้คอมพิวเตอร์ที่มีการเชื่อมต่ออินเทอร์เน็ตความเร็วสูง และแฟลชไดรฟ์ USB ในการอัปเดตซอฟต์แวร์บนทีวี
- ใช้อุปกรณ์หน่วยความจำ USB ที่มีเนื้อที่จัดเก็บว่าง 512MB โปรดตรวจสอบให้แน่ใจว่าการป้องกันการเขียนปิดอยู่

1 - เริ่มการอัปเดตบนทีวี

เลือก อัปเดตซอฟต์แวร์ > ค้นหาการอัปเดต > USB และกดปุ่ม OK

2 - ระบุทีวี

ใส่หน่วยความจำ USB เข้าไปในช่องต่อ USB ของทีวี

เลือก เริ่ม และกดปุ่ม OK

ไฟล์ระบุจะเขียนลงในอุปกรณ์หน่วยความจำ USB

3 - ดาวนโหลดซอฟต์แวร์ทีวี

ใส่หน่วยความจำ USB ลงในคอมพิวเตอร์

บนอุปกรณ์หน่วยความจำ USB ให้ค้นหาไฟล์ **update.html**

และดับเบิลคลิก

คลิกที่ **ส่ง ID**

หากมีซอฟต์แวร์ใหม่ให้ดาวนโหลดไฟล์ .zip

หลังจากการดาวนโหลดให้เปิดซิปไฟล์และคัดลอกไฟล์

autorun.upg ลงในอุปกรณ์หน่วยความจำ USB

- โปรดอย่างวางไฟล์นี้ไว้ในโฟลเดอร์

4 - อัปเดตซอฟต์แวร์ทีวี

ใส่หน่วยความจำ USB เข้าไปในทีวีอีกครั้ง

การอัปเดตจะเริ่มโดยอัตโนมัติ

ทีวีจะปิดเครื่องเอง (เป็นเวลา 10 วินาที)

และจะเปิดเครื่องเองอีกครั้ง โปรดรอสักครู่

อย่า...

- ใช้รีโมทคอนโทรล
- ถอดอุปกรณ์หน่วยความจำ USB ออกจากทีวี
- กด 🔴 สองครั้ง

• กดสวิทช์เปิด/ปิดเครื่องบนทีวี

ทีวีจะปิดเอง (เป็นเวลา 10 วินาที) จากนั้นเปิดใหม่อีกครั้ง โปรดรอสักครู่

ซอฟต์แวร์ทีวีได้รับการอัปเดตแล้ว คุณจะใช้ทีวีได้อีกครั้ง เพื่อป้องกันการอัปเดตซอฟต์แวร์โดยไม่ตั้งใจ ให้ลบไฟล์ autorun.upg ออกจากอุปกรณ์หน่วยความจำ USB

การอัปเดตภายใน

🏠 (หน้าแรก) > ตั้งค่า > อัปเดตซอฟต์แวร์ >

ค้นหาการอัปเดต > USB > การอัปเดตภายใน

สำหรับตัวแทนจำหน่ายและผู้ใช้ที่มีความชำนาญ

ค้นหาการอัปเดต OAD (ผ่านทางดาวนโหลด)

🏠 (หน้าแรก) > ตั้งค่า > อัปเดตซอฟต์แวร์ >

ค้นหาการอัปเดต > ค้นหาการอัปเดต OAD

สแกนเพื่อค้นหาการอัปเดตซอฟต์แวร์แบบไร้สาย

2.2

เวอร์ชันซอฟต์แวร์

🏠 (หน้าแรก) > ตั้งค่า >

อัปเดตซอฟต์แวร์ > ข้อมูลซอฟต์แวร์ปัจจุบัน

หากต้องการดูเวอร์ชันซอฟต์แวร์ปัจจุบันของทีวี

คู่มือใช้งานอย่างย่อ

3.1 รีโมทคอนโทรล

แบตเตอรี่และการทำความสะอาด

การเปลี่ยนแบตเตอรี่

หากทีวีไม่ตอบสนองต่อการกดปุ่มบนรีโมทคอนโทรล แสดงว่าแบตเตอรี่อาจหมด

หากต้องการเปลี่ยนแบตเตอรี่ ให้เปิดฝาช่องใส่แบตเตอรี่ที่ด้านหลังของรีโมทคอนโทรล

1 - เลื่อนฝาครอบแบตเตอรี่ในทิศทางที่ลูกศรแสดง

2

เปลี่ยนแบตเตอรี่

แกะออกและใส่แบตเตอรี่ชนิด **AAA-R03-1.5V** ใหม่จำนวน 2 ก้อน ตรวจสอบให้แน่ใจว่ามีการใส่ถูกต้องตามตำแหน่งขั้ว + และ

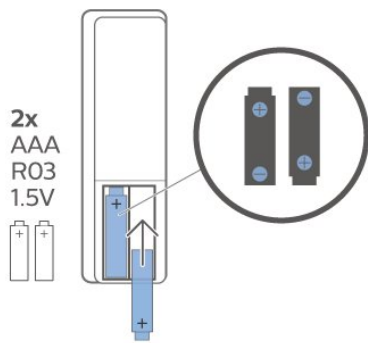

3

ใส่ฝาครอบแบตเตอรี่ให้เข้าที่และเลื่อนกลับจนกระทั่งมีเสียงคลิก

- ถอดแบตเตอรี่ออกหากไม่ใช้รีโมทคอนโทรลเป็นเวลานาน
- ทิ้งแบตเตอรี่เก่าของคุณอย่างปลอดภัยตามข้อกำหนดเมื่อหมดอายุการใช้งาน

การทำความสะอาด

รีโมทคอนโทรลทำด้วยวัสดุเคลือบผิวที่ทนต่อการขีดข่วน

ในการทำความสะอาดรีโมทคอนโทรล ให้ใช้ผ้านุ่มหมาดๆ

ห้ามใช้สาร เช่น แอลกอฮอล์ สารเคมี

หรือน้ำยาทำความสะอาดภายในบ้าน

ทำความสะอาดรีโมทคอนโทรล

ภาพรวมปุ่ม

ส่วนบน

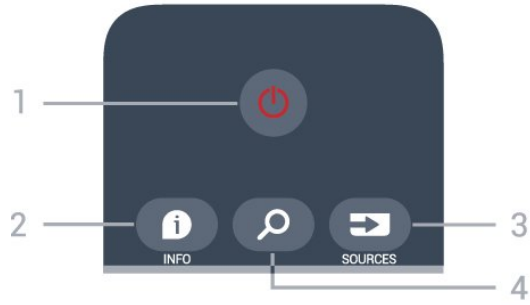

1 - **สแตนด์บาย / เปิด**

เพื่อเปิดทีวีหรือกลับไปโหมดสแตนด์บาย

2 - **INFO**

เพื่อเปิดหรือปิดรายละเอียดของโปรแกรม

3 - **SOURCES**

เพื่อเปิดเมนูแหล่งสัญญาณ

4 - **ค้นหา**

เพื่อเปิดหน้าต่างค้นหาของ Smart TV

กลาง

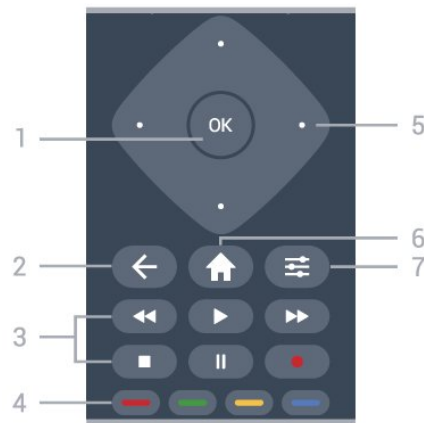

1 - **ปุ่ม OK**

เพื่อยืนยันการเลือกหรือการตั้งค่า
เพื่อเปิดรายการสถานะซึ่งจะรับชมทีวี
หากบริการอินเทอร์เน็ตแอดที่ไฟไม่พร้อมใช้งาน

2 - **← BACK**

เพื่อปิดเมนูโดยไม่ต้องเปลี่ยนการตั้งค่า

3 - **เล่นย้อนหลังและบันทึก**

- เล่น ▶ เพื่อเล่นย้อนหลัง
- หยุดเล่นชั่วคราว || เพื่อหยุดเล่นย้อนหลังชั่วคราว
- หยุด ■ เพื่อหยุดเล่นย้อนหลัง
- กรอกลับ ◀◀ เพื่อกรอกลับ
- กรอไปข้างหน้า ▶▶ เพื่อกรอไปข้างหน้า
- บันทึก ● เพื่อเริ่มบันทึก

4 - **ปุ่มสี**

เลือกตามตัวเลือกได้เลย ปุ่มสีน้ำเงิน **เปิด วิธีใช้**

5 - **ปุ่มลูกศร/ปุ่มนำทาง**

เพื่อเลื่อนขึ้น ลง ซ้าย หรือขวา

6 - **หน้าแรก**

เพื่อเปิดเมนูหลัก

7 - ≡ OPTIONS

เพื่อเปิดหรือปิดเมนูตัวเลือก

ด้านล่าง

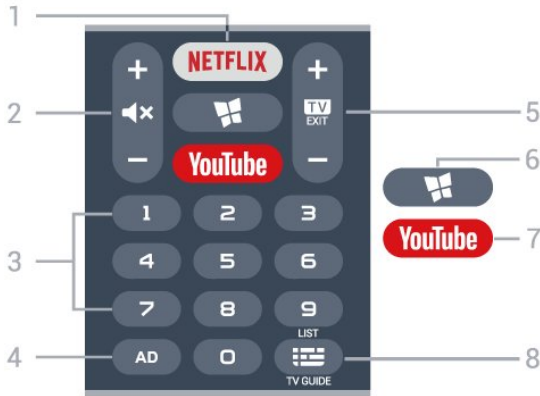

1 - NETFLIX

เพื่อเปิดแอป Netflix โดยตรง โดยเปิดทีวีอยู่หรือจากโหมดสแตนด์บาย

- หากคุณสมัครเป็นสมาชิก Netflix คุณสามารถเพลิดเพลินไปกับ Netflix บนทีวีนี้ได้ ทีวีของคุณต้องเชื่อมต่อกับอินเทอร์เน็ต
- ในการเปิด Netflix ให้กด **NETFLIX** เพื่อเปิดแอปพลิเคชัน Netflix คุณเปิด Netflix ได้ทันทีจากโหมดสแตนด์บายในทีวี www.netflix.com

2 - ◀× ปิดเสียง / ระดับเสียง

กดปุ่มตรงกลางเพื่อปิดเสียงหรือเปิดเสียงอีกครั้ง กด + หรือ - ใช้ปรับระดับเสียง

3 - ปุ่มตัวเลข

เพื่อเลือกช่องโดยตรง

4 - AD

เพื่อเข้าใช้การบรรยายเสียงและสลับเพื่อเปิดหรือปิด

5 - TV - EXIT

กดปุ่มตรงกลางเพื่อกลับไปยังการดูทีวี ใช้เพื่อหยุดแอปพลิเคชันอินเทอร์เน็ตแอดที่ทีวี กด + หรือ - ใช้เพื่อเปลี่ยนไปยังช่องถัดไปหรือก่อนหน้าในรายการช่อง ใช้เพื่อเปิดหน้าถัดไปหรือก่อนหน้าในข้อความ/เทเลทีกซ์

6 - SMART TV

เพื่อเปิดหน้าเริ่มต้นของ Smart TV

7 - YouTube

เพื่อเปิดแอป YouTube โดยตรง

8 - ≡ คุ่มือทีวี / รายการสถานี

เพื่อเปิดหรือปิดคุ่มือทีวี กดค้างเพื่อเปิดรายการสถานี



▲ คำเตือน

อย่าวางวัตถุใดๆ ไว้หน้าเซนเซอร์ IR ของทีวี เพราะจะเป็นการบ่งสัญญาณ IR

3.3

จอยสติ๊ก - การควบคุมภายใน

ปุ่มต่างๆ บนทีวี

หากคุณทำรีโมทคอนโทรลหายหรือแบตเตอรี่หมด คุณก็ยังคงสามารถใช้งานทีวีแบบพื้นฐานได้

ในการเปิดเมนูพื้นฐาน...



1 - เมื่อทีวีเปิดอยู่

ให้กดปุ่มจอยสติ๊กที่ด้านหลังทีวีเพื่อเรียกเมนูพื้นฐาน

2 - กดซ้ายหรือขวาเพื่อเลือก ◀▶) ระดับเสียง, ≡ ช่อง หรือ

▶) แหล่งสัญญาณ เลือก ☑ การสาธิต

เพื่อเริ่มเล่นภาพยนตร์ตัวอย่าง

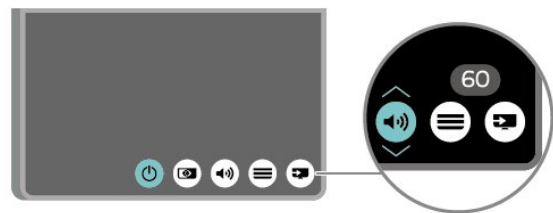

3

- กดขึ้นหรือลงเพื่อปรับระดับเสียงหรือจูนไปยังช่องถัดไปหรือก่อนหน้า กดขึ้นหรือลงเพื่อเลื่อนไปมาระหว่างรายการแหล่งสัญญาณ รวมถึงการเลือกอุปกรณ์รับสัญญาณ

เมนูจะหายไปโดยอัตโนมัติ

3.2

เซนเซอร์ IR

ทีวีสามารถรับคำสั่งจากรีโมทคอนโทรลที่ใช้ IR (อินฟราเรด) ในการส่งคำสั่งได้ หากคุณใช้รีโมทคอนโทรลในลักษณะดังกล่าว โปรดตรวจสอบให้แน่ใจเสมอว่าคุณได้ชี้รีโมทคอนโทรลหาเซนเซอร์อินฟราเรด ที่บริเวณด้านบนหน้าของทีวี

การตั้งค่า

4.1

การอ่านเพื่อความปลอดภัย

อ่านคำแนะนำด้านความปลอดภัยก่อนที่จะใช้ทีวี

หากต้องการอ่านคำแนะนำ ใน **วิธีใช้ > คู่มือผู้ใช้**
ให้กดปุ่มสี **—** **คำหลัก** และค้นหา
ความปลอดภัยและการดูแลรักษา

4.2

การจัดวางทีวี

เคล็ดลับในการจัดวาง

- จัดวางทีวีในบริเวณที่ไม่มีแสงตกกระทบบนหน้าจอโดยตรง
- จัดวางทีวีห่างจากผนังได้สูงสุด 15 ซม.
- ระยะที่เหมาะสมในการรับชมทีวี Ultra HD คือ ระยะห่าง 2 ถึง 5 เท่าของความสูงของหน้าจอ เมื่อคุณนั่งชมตาของคุณควรอยู่ระดับกึ่งกลางของหน้าจอ

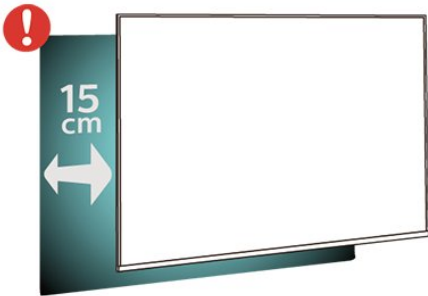

หมายเหตุ:

โปรดวางทีวีให้ห่างจากอุปกรณ์ที่ทำให้เกิดฝุ่นละอองอย่างเช่นเตา เราแนะนำให้กำจัดฝุ่นละอองเป็นประจำเพื่อไม่ให้ฝุ่นละอองเข้าไปภายในทีวี

แท่นวางทีวี

คุณสามารถดูคำแนะนำสำหรับการติดตั้งแท่นวางทีวีในคู่มือเริ่มต้นใช้งานอย่างย่อที่มาพร้อมกับทีวี ในกรณีที่คู่มือหาย คุณสามารถดาวน์โหลดคู่มือได้จาก www.philips.com/TVsupport

ใช้หมายเลขรุ่นของทีวีเพื่อค้นหา

คู่มือเริ่มต้นใช้งานอย่างย่อ ที่จะดาวน์โหลด

การติดตั้งบนผนัง

ทีวีของคุณรองรับตัวยึดสำหรับติดตั้งที่ได้มาตรฐาน VESA (แยกจำหน่าย)
ใช้รหัส VESA ต่อไปนี้เมื่อซื้อตัวยึดติดตั้ง . .

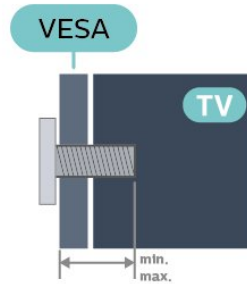

- 43PUT6504

VESA MIS-F 200x200, M6 (ต่ำสุด 12 มม. สูงสุด 16 มม.)

การเตรียม

ตรวจสอบว่าสกรูโลหะที่จะติดตั้งทีวีกับตัวยึดสำหรับติดตั้งที่ได้มาตรฐาน VESA เข้าไปในปลอกเกลียวของทีวีประมาณ 10 มม.

ข้อควรระวัง

การติดตั้งทีวีบนผนังต้องใช้ทักษะความเชี่ยวชาญเฉพาะ และต้องดำเนินการโดยช่างผู้ชำนาญการเท่านั้น การติดตั้งทีวีบนผนังต้องได้มาตรฐานความปลอดภัยตามน้ำหนักของทีวี โปรดอ่านข้อควรระวังเพื่อความปลอดภัยก่อนติดตั้งทีวี

TP Vision Europe B.V.

จะไม่รับผิดชอบต่อการติดตั้งที่ไม่ถูกต้องหรือการติดตั้งใด ๆ ที่ทำให้เกิดอุบัติเหตุหรือการบาดเจ็บ

4.3

เปิดทีวี

การเชื่อมต่อสายไฟ

- เสียบสายไฟกับช่องต่อ **POWER** ที่ด้านหลังของทีวี
- ตรวจสอบให้แน่ใจว่าเสียบสายไฟเข้ากับช่องต่อแน่นดีแล้ว
- ตรวจสอบให้แน่ใจว่าสามารถเข้าใช้ปลั๊กไฟที่ตัวรับบนผนังได้ตลอดเวลา
- เมื่อคุณถอดปลั๊กไฟ ห้ามดึงที่สายไฟ

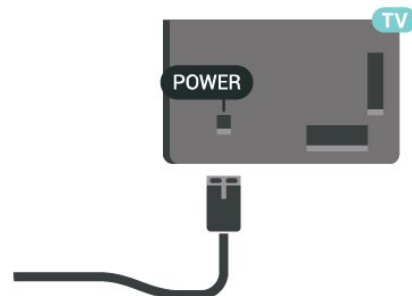

แม้ว่าทีวีรุ่นนี้จะมีการสิ้นเปลืองพลังงานต่ำเมื่ออยู่ในโหมดสแตนด์บาย ให้ถอดสายพาวเวอร์เพื่อประหยัดพลังงาน หากคุณไม่ใช้ทีวีเป็นระยะเวลานาน

เปิดหรือสแตนด์บาย

ก่อนที่คุณจะเปิดทีวี
ให้คุณตรวจสอบว่าคุณเสียบแหล่งจ่ายไฟหลักเข้ากับช่องต่อ
POWER ที่ด้านหลังของทีวี

เปิด

- กดปุ่มจอยสติ๊กขนาดเล็กที่ด้านหลังทีวี



เปลี่ยนเป็นโหมดสแตนด์บาย

ในการเปลี่ยนทีวีไปเป็นโหมดสแตนด์บาย ให้กด 

บนรีโมทคอนโทรล

คุณยังสามารถกดปุ่มจอยสติ๊กขนาดเล็กที่ด้านหลังทีวี

ในโหมดสแตนด์บาย

ทีวีจะยังคงต่ออยู่กับแหล่งจ่ายไฟหลักแต่ใช้พลังงานน้อยมาก

หากต้องการปิดทีวีอย่างสมบูรณ์ให้ถอดปลั๊กไฟออก

เมื่อถอดปลั๊กไฟออกแล้วให้ดึงปลั๊กไฟเสมู่อ ออย่าดึงสายไฟ

ตรวจสอบให้แน่ใจว่าคุณสามารถเข้าถึงปลั๊กไฟ สายไฟ

และได้รับได้ตลอดเวลา

การเชื่อมต่อ

5.1

คู่มือการเชื่อมต่อ

เชื่อมต่ออุปกรณ์กับทีวีด้วยการเชื่อมต่อคุณภาพสูงที่สุดเสมอ นอกจากนี้ ให้ใช้สายเคเบิลคุณภาพดีเพื่อการถ่ายโอนภาพและเสียงที่ยอดเยี่ยม

เมื่อเชื่อมต่ออุปกรณ์ ทีวีจะแยกแยะประเภทของอุปกรณ์และตั้งชื่อประเภทที่ถูกต้องของอุปกรณ์แต่ละเครื่อง คุณสามารถเปลี่ยนชื่อประเภทได้หากต้องการ

หากตั้งชื่อประเภทที่ถูกต้องของอุปกรณ์แล้ว ทีวีจะเปลี่ยนไปยังการตั้งทีวีที่เหมาะสมโดยอัตโนมัติเมื่อคุณเปลี่ยนไปเป็นอุปกรณ์นี้ในเมนูแหล่งสัญญาณ

5.2

เสาอากาศ

เสียบปลั๊กเสาอากาศเข้ากับช่อง **เสาอากาศ** ที่ด้านหลังของทีวีให้แน่น

คุณสามารถเชื่อมต่อเสาอากาศของคุณเองหรือเชื่อมต่อกับสัญญาณเสาอากาศจากระบบกระจายสัญญาณเสาอากาศ ใช้ช่องต่อเสาอากาศ RF IEC Coax 75 โอห์ม

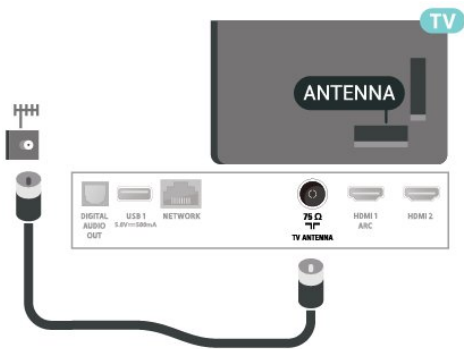

5.3

อุปกรณ์วิดีโอ

HDMI

การเชื่อมต่อ HDMI ให้คุณภาพของภาพและเสียงที่ดีที่สุด

หากต้องการการถ่ายโอนที่ได้คุณภาพสัญญาณดีที่สุด ให้ใช้สายเคเบิล HDMI ความเร็วสูงและไม่ใช้สายที่ยาวเกิน 5 ม. จากนั้นเชื่อมต่ออุปกรณ์ที่รองรับ HDR บนการเชื่อมต่อ HDMI ใดๆ

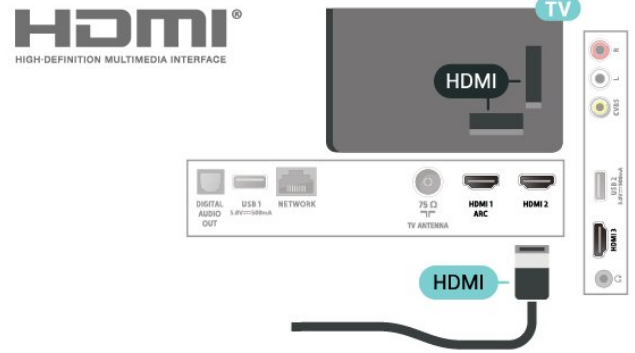

การป้องกันการคัดลอก

พอร์ต HDMI รองรับ HDCP (High-bandwidth Digital Contents Protection) HDCP เป็นสัญญาณป้องกันการคัดลอกที่ป้องกันการคัดลอกข้อมูลจากแผ่นดิสก์ DVD หรือแผ่นดิสก์ Blu-ray หรือเรียกว่า DRM (Digital Rights Management)

Composite

CVBS - Composite Video

เป็นการเชื่อมต่อที่มีคุณภาพระดับมาตรฐาน

ถัดจากสัญญาณ CVBS ให้เพิ่มสัญญาณเสียง Audio Left และ Right (ซ้ายและขวา)

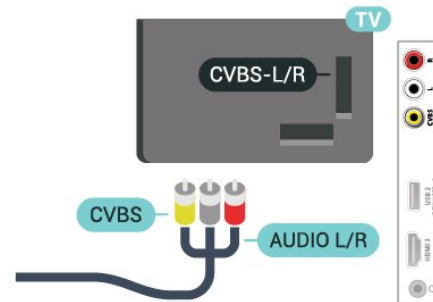

5.4

อุปกรณ์เสียง

HDMI ARC

เฉพาะ **HDMI 1** บนทีวีเท่านั้นที่มี **HDMI ARC** (Audio Return Channel)

หากอุปกรณ์ ซึ่งโดยส่วนใหญ่คือระบบโสมเรียเตอร์ (HTS) มีการเชื่อมต่อ HDMI ARC ด้วย ให้เชื่อมต่ออุปกรณ์นั้นเข้ากับการเชื่อมต่อ **HDMI 1** บนทีวีนี้ ด้วยการเชื่อมต่อ HDMI ARC คุณไม่จำเป็นต้องเชื่อมต่อสายเคเบิลเสียงเพิ่มเติมสำหรับส่งสัญญาณเสียงของภาพทีวีไปยัง HTS การเชื่อมต่อ HDMI ARC จะมีสัญญาณทั้งสอง

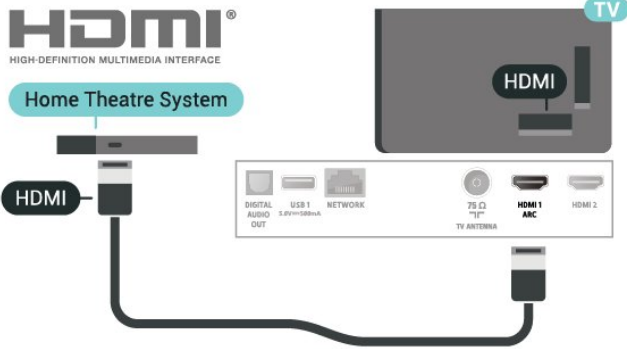

สัญญาณเสียงออกดิจิทัล - ออปติคัล

สัญญาณเสียงออก - ออปติคัล คือ การเชื่อมต่อเสียงคุณภาพสูง การเชื่อมต่อออปติคัลนี้สามารถรองรับช่องออกดีโอ 5.1 ได้ หากอุปกรณ์ของคุณซึ่งโดยทั่วไปแล้วเป็นระบบโฮมเธียเตอร์ (HTS) ไม่มีการเชื่อมต่อ HDMI ARC คุณสามารถใช้การเชื่อมต่อนี้กับการเชื่อมต่อ เสียงเข้า - ออปติคัลของ HTS ได้ โดยที่การเชื่อมต่อเสียงออก - ออปติคัลจะส่งเสียงจากทีวีไปยัง HTS

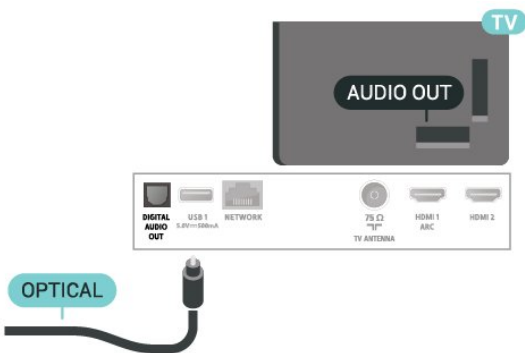

หูฟัง

คุณสามารถเชื่อมต่อ อซุด้หูฟังเข้ากับช่องเสียบ  ที่ด้านข้างของทีวี ช่องเสียบนี้เป็น mini-jack 3.5 มม. คุณสามารถปรับระดับเสียงของหูฟังแยกกันได้

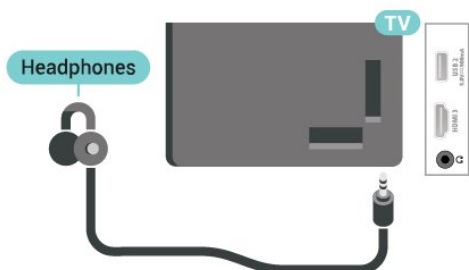

5.5

อุปกรณ์มือถือ

Wi-Fi Direct / Miracast

เกี่ยวกับ Wi-Fi Miracast

คุณสามารถดูภาพถ่ายหรือเล่นเพลงและวิดีโอได้จากอุปกรณ์มือถือบนทีวีของคุณที่มี Wi-Fi Miracast™ อุปกรณ์มือถือและทีวีควรอยู่ภายในรัศมี ซึ่งโดยทั่วไปหมายความว่าอยู่ในห้องเดียวกัน

ตรวจสอบว่าอุปกรณ์มือถือของคุณพร้อมใช้สำหรับ Miracast หรือไม่

ทีวีของคุณคืออุปกรณ์ **Wi-Fi CERTIFIED Miracast™** ด้วย Miracast™ คุณสามารถดูและแบ่งปันหน้าจอสมาร์ตโฟน แท็บเล็ต หรือคอมพิวเตอร์ของคุณบนหน้าจอทีวีแบบไร้สายได้ คุณสามารถสตรีมวิดีโอ (เสียงและวิดีโอ) แบ่งปันภาพถ่ายหรืออย่างอื่นที่อยู่บนหน้าจอของอุปกรณ์ ไม่จำเป็นต้องเชื่อมต่ออุปกรณ์กับเครือข่ายภายในบ้าน ทั้งนี้ทั้งทีวีและอุปกรณ์ต้องเป็นอุปกรณ์ Wi-Fi CERTIFIED Miracast™ และเปิดใช้ Miracast อยู่

Miracast บนทีวีเครื่องนี้ขึ้นอยู่กับโปรโตคอล HDCP และไม่สามารถแสดงเนื้อหาฟรีเมียมที่ป้องกันการคัดลอกที่ส่งมาจากอุปกรณ์ได้ ความละเอียดวิดีโอที่รองรับสูงสุดคือ 720p สำหรับ 2.4GHz Wi-Fi หรือ 1080p สำหรับ 5GHz Wi-Fi

สำหรับข้อมูลเพิ่มเติมเกี่ยวกับ Wi-Fi CERTIFIED Miracast™ โปรดไปที่ www.wi-fi.org

Wi-Fi®, โลโก้ Wi-Fi CERTIFIED, โลโก้ Wi-Fi เป็นเครื่องหมายการค้าจดทะเบียนของ Wi-Fi Alliance **Wi-Fi CERTIFIED Miracast™**, **Miracast™** เป็นเครื่องหมายการค้าของ Wi-Fi Alliance

การใช้ Miracast

เปิดใช้ Miracast

กด  **SOURCES** > **Miracast**

แบ่งปันหน้าจอบนทีวี

- 1 - Activate Miracast (การเปลี่ยนแบบหน้าจอ) บนอุปกรณ์มือถือของคุณ
- 2 - บนอุปกรณ์มือถือของคุณ เลือกทีวี (ทีวีนี้จะปรากฏเป็นชื่อรุ่นของทีวี)
- 3 - เลือกชื่อทีวีบนอุปกรณ์มือถือของคุณ หลังจากเชื่อมต่อ คุณจะสามารผลิตเพลนกับการใช้งาน Miracast ได้

หยุดการแบ่งปัน

คุณสามารถหยุดการแบ่งปันหน้าจอจากทีวีหรือจากอุปกรณ์เคลื่อนที่ใดก็ได้

จากอุปกรณ์

ด้วยแอปพลิเคชันที่คุณใช้เริ่มต้น Miracast คุณสามารถยกเลิกการเชื่อมต่อ และหยุดการดูหน้าจอของอุปกรณ์บนทีวี

ทีวีจะเปลี่ยนกลับไปเป็นโปรแกรมที่เลือกล่าสุด

จากทีวี

ในการหยุดการดูหน้าจอของอุปกรณ์บนทีวี คุณสามารถ...

- กด **EXIT** เพื่อดูการถ่ายทอดทีวี
- กด **↑ (หน้าแรก)** เพื่อเริ่มต้นกิจกรรมอื่นบนทีวี
- กด **⇒ SOURCES** เพื่อเปิดเมนูแหล่งสัญญาณ และเลือกอุปกรณ์ที่เชื่อมต่อ+

บลูทูธอุปกรณ์

ครั้งแรกที่คุณได้รับคำร้องขอเชื่อมต่อจากอุปกรณ์ คุณสามารถบลูทูธอุปกรณ์ได้ คำร้องจากอุปกรณ์นี้และคำร้องทั้งหมดในอนาคตจากอุปกรณ์นี้จะถูกเพิกเฉย

หมายเหตุ: บางอุปกรณ์ไม่รองรับฟังก์ชันนี้

ในการบลูทูธอุปกรณ์...

เลือก **บลูทูธ...** แล้วกด **OK**

เลือกบลูทูธอุปกรณ์ทั้งหมด

การเชื่อมต่อที่ผ่านมามีทั้งหมดและอุปกรณ์ที่ถูกบลูทูธถูกจัดเก็บไว้ในรายการการเชื่อมต่อของ Wi-Fi Miracast หากคุณล้างรายการนี้จะเป็นการลบบลูทูธอุปกรณ์ที่ถูกบลูทูธทั้งหมด

ในการลบบลูทูธอุปกรณ์ที่ถูกบลูทูธทั้งหมด...

↑ (หน้าแรก) > ตั้งค่า >

การตั้งค่าทั้งหมด > เครื่องช่วย > รีเซ็ตการเชื่อมต่อ Wi-Fi Miracast

การบลูทูธอุปกรณ์ที่เชื่อมต่อก่อนหน้านี้

หากคุณต้องการบลูทูธอุปกรณ์ที่คุณเชื่อมต่อก่อนหน้านี้ คุณต้องล้างรายการการเชื่อมต่อ Wi-Fi Miracast ก่อน หากคุณล้างรายการนี้

คุณจะต้องยืนยันหรือลบการเชื่อมต่อกับอุปกรณ์ทุกชิ้นอีกครั้ง

รีเซ็ตการเชื่อมต่อ Wi-Fi Miracast

อุปกรณ์ที่เคยเชื่อมต่อที่ผ่านมามีทั้งหมดถูกจัดเก็บไว้ในรายการการเชื่อมต่อของ Wi-Fi Miracast

หากต้องการลบอุปกรณ์ Miracast ที่เชื่อมต่อทั้งหมด...

↑ (หน้าแรก) > ตั้งค่า >

การตั้งค่าทั้งหมด > เครื่องช่วย > รีเซ็ตการเชื่อมต่อ Wi-Fi Miracast

หน้าจอติลล์

การติลล์ปกติเมื่อแบ่งปันหน้าจอกับ Miracast คือประมาณ 1 วินาที การติลล์อาจนานกว่านี้

หากคุณใช้อุปกรณ์เก่ากว่าที่มีพลังงานประมวลผลต่ำ

แอปพลิเคชัน - Philips TV Remote App

TV Remote App ช่วยให้คุณจัดการสื่อต่างๆ รอบตัวได้อย่างเชี่ยวชาญไม่ว่าจะส่งรูปถ่าย เพลง หรือวิดีโอไปยังหน้าจอทีวีขนาดใหญ่ หรือดูช่องทีวีแบบสดๆ บนแท็บเล็ตหรือโทรศัพท์ ค้นหาสิ่งที่ต้องการดูในคู่มือทีวี และดูบนโทรศัพท์หรือทีวีของคุณ ด้วย TV Remote App คุณสามารถใช้โทรศัพท์ของคุณเป็นรีโมทคอนโทรลได้*

ดาวน์โหลด Philips TV Remote App จาก App Store โปรดของคุณได้แล้ววันนี้

Philips TV Remote App มีให้ใช้งานสำหรับ iOS สำหรับ Android และไม่มีค่าใช้จ่าย

* เมื่อใช้โทรศัพท์เป็นรีโมทคอนโทรล จะไม่สามารถเปิดหรือปิดทีวีผ่านโทรศัพท์ได้

5.6

อุปกรณ์อื่น

แฟลชไดรฟ์ USB

คุณสามารถดูภาพถ่ายหรือเล่นเพลงและวิดีโอจากแฟลชไดรฟ์ USB ได้ เสียบแฟลชไดรฟ์ USB เข้ากับช่องเสียบ USB ช่องใดช่องหนึ่งบนทีวีในขณะที่ทีวีเปิดอยู่

ทีวีจะตรวจจับแฟลชไดรฟ์และเปิดรายการที่แสดงเนื้อหา หากไม่มีการแสดงรายการเนื้อหาโดยอัตโนมัติ ให้กด **⇒ SOURCES** และเลือก **USB**

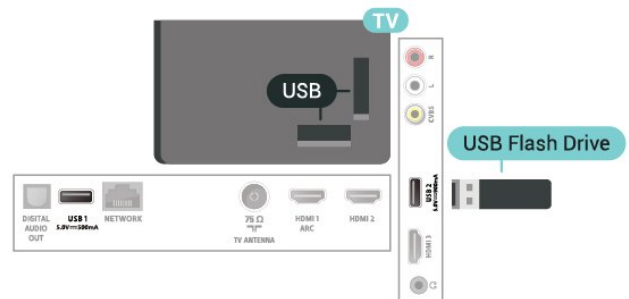

สำหรับข้อมูลเพิ่มเติมเกี่ยวกับการชมหรือเล่นเนื้อหาจากแฟลชไดรฟ์ USB ใน **วิธีใช้** ให้กดปุ่ม **←** คำหลัก และค้นหา **ภาพถ่าย วิดีโอ และเพลง**

ฮาร์ดไดรฟ์ USB

การติดตั้ง

หากคุณเชื่อมต่อฮาร์ดไดรฟ์ USB คุณสามารถหยุดชั่วคราวหรือบันทึกการถ่ายทอดทางทีวีได้ ทั้งนี้ การถ่ายทอดทางทีวีจะต้องเป็นการถ่ายทอดแบบดิจิทัล (การถ่ายทอด DVB หรือที่คล้ายกัน)

ก่อนที่คุณจะสามารถหยุดชั่วคราวหรือบันทึกการถ่ายทอด คุณต้องเชื่อมต่อและฟอร์แมตฮาร์ดไดรฟ์ USB ทั้งนี้ การฟอร์แมตจะลบไฟล์ทั้งหมดออกจากฮาร์ดไดรฟ์ USB

หากต้องการหยุดชั่วคราว

เมื่อต้องการหยุดการถ่ายทอดชั่วคราว
คุณต้องใช้ฮาร์ดไดรฟ์ที่สามารถใช้งานร่วมกับ USB
ซึ่งมีพื้นที่ว่างในดิสก์ขั้นต่ำ 4GB

หากต้องการบันทึก

ในการหยุดชั่วคราวและบันทึกการถ่ายทอด
คุณต้องมีพื้นที่ดิสก์ขั้นต่ำ 250GB หากคุณต้องการบันทึกการถ่ายทอดด้วยข้อมูลคู่มือทีวีจากอินเทอร์เน็ต คุณต้องติดตั้งการเชื่อมต่ออินเทอร์เน็ตบนทีวีก่อนที่จะติดตั้งฮาร์ดไดรฟ์ USB

1 - เชื่อมต่อฮาร์ดไดรฟ์ USB

เข้ากับช่องเสียบ **USB** ช่องใดช่องหนึ่งบนทีวี
ห้ามเชื่อมต่ออุปกรณ์ USB อื่นเข้ากับพอร์ต USB
อีกช่องในขณะทำการฟอร์แมต

2 - เปิดฮาร์ดไดรฟ์ USB และทีวี

3 - เมื่อเปลี่ยนช่องทีวีเป็นช่องทีวีดิจิทัล ให้กด **||** (หยุดชั่วคราว)
ความพยายามในการหยุดชั่วคราวจะเริ่มการฟอร์แมต

ปฏิบัติตามคำแนะนำบนหน้าจอ

เมื่อฮาร์ดไดรฟ์ USB ได้รับการฟอร์แมต
ให้เชื่อมต่อฮาร์ดไดรฟ์นั้นทิ้งไว้ถาวร

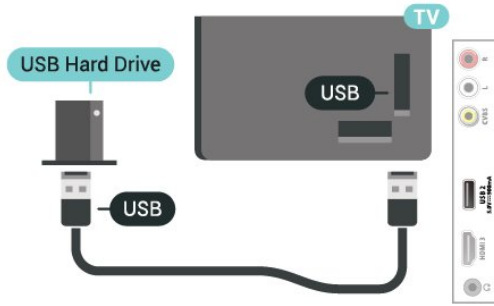

จะถูกฟอร์แมตเพื่อให้ใช้เฉพาะกับทีวีเครื่องนี้เท่านั้น
คุณไม่สามารถใช้การบันทึกที่จัดเก็บบนทีวีหรือ PC เครื่องอื่นได้
ห้ามคัดลอกหรือเปลี่ยนแปลงไฟล์ที่บันทึกบนฮาร์ดไดรฟ์ USB
ด้วยแอปพลิเคชันใดๆ บน PC
เนื่องจากอาจทำให้การบันทึกเสียหาย
และเมื่อคุณฟอร์แมตฮาร์ดไดรฟ์ USB อีกตัว
เนื้อหาบนฮาร์ดไดรฟ์ USB เดิมจะถูกลบออกทั้งหมด
ซึ่งฮาร์ดไดรฟ์ USB ที่ติดตั้งบนทีวีของคุณจะต้องฟอร์แมตใหม่สำหรับใช้บนคอมพิวเตอร์เครื่องนี้

ในการฟอร์แมตฮาร์ดไดรฟ์ USB...

1 - เชื่อมต่อฮาร์ดไดรฟ์ USB

เข้ากับช่องเสียบ **USB** ช่องใดช่องหนึ่งบนทีวี
ห้ามเชื่อมต่ออุปกรณ์ USB อื่นเข้ากับพอร์ต USB
อีกช่องในขณะทำการฟอร์แมต

2 - เปิดฮาร์ดไดรฟ์ USB และทีวี

3 - เมื่อเปลี่ยนช่องทีวีเป็นช่องทีวีดิจิทัล ให้กด **||** (หยุดชั่วคราว)
ความพยายามในการหยุดชั่วคราวจะเริ่มการฟอร์แมต

ปฏิบัติตามคำแนะนำบนหน้าจอ

4 - ทีวีจะถามว่าคุณต้องการใช้ฮาร์ดไดรฟ์ USB
เพื่อจัดเก็บแอปพลิเคชันหรือไม่ ให้ตอบตกลงหากต้องการ

5 - เมื่อฮาร์ดไดรฟ์ USB ได้รับการฟอร์แมต
ให้เชื่อมต่อฮาร์ดไดรฟ์นั้นทิ้งไว้ถาวร

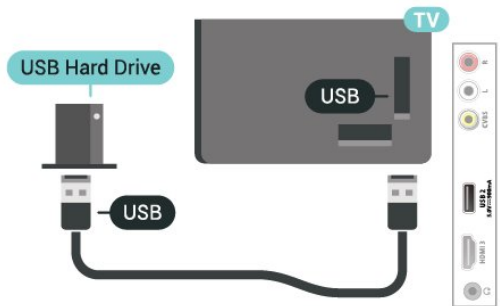

คำเตือน

ฮาร์ดไดรฟ์ USB

จะถูกฟอร์แมตเพื่อให้ใช้เฉพาะกับทีวีเครื่องนี้เท่านั้น
คุณไม่สามารถใช้การบันทึกที่จัดเก็บบนทีวีหรือ PC เครื่องอื่นได้
ห้ามคัดลอกหรือเปลี่ยนแปลงไฟล์ที่บันทึกบนฮาร์ดไดรฟ์ USB
ด้วยแอปพลิเคชันใดๆ บน PC
เนื่องจากอาจทำให้การบันทึกเสียหาย
และเมื่อคุณฟอร์แมตฮาร์ดไดรฟ์ USB อีกตัว
เนื้อหาบนฮาร์ดไดรฟ์ USB เดิมจะถูกลบออกทั้งหมด
ซึ่งฮาร์ดไดรฟ์ USB ที่ติดตั้งบนทีวีของคุณจะต้องฟอร์แมตใหม่สำหรับใช้บนคอมพิวเตอร์เครื่องนี้

หากต้องการอ่านคำแนะนำ ในวิธีใช้

ให้กดปุ่มสี **—** คำหลัก และค้นหา **ฮาร์ดไดรฟ์ USB**

การฟอร์แมต

ก่อนที่คุณจะสามารถหยุดชั่วคราวหรือบันทึกการถ่ายทอด
คุณต้องเชื่อมต่อและฟอร์แมตฮาร์ดไดรฟ์ USB ทั้งนี้
การฟอร์แมตจะลบไฟล์ทั้งหมดออกจากฮาร์ดไดรฟ์ USB หากคุณ
ต้องการบันทึกการถ่ายทอดที่มีข้อมูลคู่มือทีวีจากอินเทอร์เน็ต
คุณต้องตั้งค่าการเชื่อมต่ออินเทอร์เน็ตก่อน
จึงจะติดตั้งฮาร์ดไดรฟ์ USB ได้

คำเตือน

ฮาร์ดไดรฟ์ USB

เปลี่ยนแหล่งสัญญาณ

6.1

รายการแหล่งสัญญาณ

- หากต้องการเปิดเมนูแหล่งสัญญาณ ให้กด **⇨ SOURCES**
- หากต้องการเปลี่ยนไปใช้อุปกรณ์ที่เชื่อมต่อ ให้เลือกอุปกรณ์ด้วยลูกศร > (ขวา) หรือ < (ซ้าย) แล้วกด **OK**
- หากต้องการดูข้อมูลทางเทคนิคของอุปกรณ์ที่เชื่อมต่อที่กำลังรับชมอยู่ ให้กด **≡ OPTIONS** แล้วเลือก ข้อมูลอุปกรณ์

หากต้องการเลือกเมนูแหล่งสัญญาณโดยไม่เปลี่ยนไปใช้อุปกรณ์ ให้กด **⇨ SOURCES** อีกครั้ง

6.2

เปลี่ยนชื่ออุปกรณ์

- เฉพาะแหล่งสัญญาณ CVBS, YPbPr, HDMI เท่านั้นที่สามารถเปลี่ยนชื่อหรือเปลี่ยนไอคอนอุปกรณ์ได้

⬆ (หน้าหลัก) > การตั้งค่า > การตั้งค่าทั้งหมด > การตั้งค่าทั่วไป > แหล่งสัญญาณเข้า > แหล่งสัญญาณ > แก้ไข

1 - เลือกหนึ่งไอคอนอุปกรณ์ แล้วกด **OK**

ชื่อที่ตั้งไว้ล่วงหน้าจะปรากฏในฟิลด์การพิมพ์

2 - กด **⤴ (ขึ้น)** เพื่อไปยังฟิลด์การพิมพ์แล้วกด **OK**

จากนั้นป้อนชื่อใหม่โดยใช้คีย์บอร์ดบนหน้าจอ

- กดปุ่ม **— (สีแดง)** เพื่อป้อนอักขระตัวเล็ก
- กดปุ่ม **— (สีเขียว)** เพื่อป้อนอักขระตัวใหญ่
- กดปุ่ม **— (สีเหลือง)** เพื่อป้อนตัวเลขและสัญลักษณ์
- กดปุ่ม **— (สีฟ้า)** เพื่อลบตัวอักษร

3 - เลือก **ป้อน** เมื่อแก้ไขเสร็จสิ้นแล้ว

ช่อง

7.1.

เกี่ยวกับช่องและการเปลี่ยนช่อง

หากต้องการดูช่องทีวี

- กด **TV** ทีวีจะจูนไปยังช่องทีวีที่คุณดูล่าสุด
- กด **↑ (หน้าแรก) > TV > ช่อง** แล้วกด **OK**
- กด **TV+** หรือ **TV-** เพื่อเปลี่ยนช่อง
- หากคุณทราบหมายเลขช่อง ให้พิมพ์หมายเลขด้วยปุ่มตัวเลข กด **OK** หลังจากป้อนหมายเลขเพื่อเปลี่ยนไปยังช่องต่างๆ
- หากต้องการสลับกลับไปช่องที่จูนไว้ก่อนหน้านี้ ให้กด **← BACK**

หากต้องการสลับไปยังช่องที่อยู่ในรายการช่อง

- ในขณะที่รับชมช่องทีวี ให้กด **OK** เพื่อเปิดรายการช่อง
- รายการช่องอาจมีหลายหน้าซึ่งแสดงช่องต่างๆ
- หากต้องการดูหน้าถัดไปหรือหน้าก่อนหน้า ให้กด **TV+** หรือ **TV-**
- หากต้องการปิดรายการช่องโดยไม่เปลี่ยนช่อง ให้กด **← BACK** หรือ **TV EXIT**

ไอคอนช่อง

หลังจากอัปเดตรายชื่อช่องอัตโนมัติแล้ว ช่องใหม่ในระบบพบจะถูกทำเครื่องหมาย * (ดาว) หากคุณลืมหอ ช่องดังกล่าวจะถูกทำเครื่องหมาย **🔒 (ล็อก)**

ช่องวิทยุ

หากมีการกระจายเสียงระบบดิจิทัล สถานีวิทยุดิจิทัลจะถูกติดตั้งระหว่างการติดตั้ง การเปลี่ยนช่องวิทยุทำเช่นเดียวกับการเปลี่ยนช่องทีวี

ทีวีนี้สามารถรับ DVB มาตรฐานของทีวีดิจิทัลได้ ทีวีอาจทำงานได้ไม่ปกติกับผู้ให้บริการทีวีดิจิทัลบางราย ซึ่งไม่ได้ปฏิบัติตามข้อกำหนดมาตรฐานอย่างครบถ้วน

7.2.

ติดตั้งช่อง

ติดตั้งเสาอากาศ

ค้นหาช่องและการตั้งค่าช่องด้วยตัวเอง

ค้นหาช่อง

อัปเดตช่อง

↑ (หน้าแรก) > ตั้งค่า > ติดตั้งช่อง > การติดตั้งเสาอากาศ > ค้นหาช่อง

- เลือก **เริ่มทันที** แล้วกด **OK**
 - เลือก **อัปเดตช่อง** เพื่อเพิ่มเฉพาะช่องดิจิทัลใหม่
 - เลือก **เริ่ม** แล้วกด **OK** เพื่ออัปเดตช่อง ซึ่งอาจใช้เวลาสองสามนาที
- ติดตั้งอีกครั้งแบบด่วน**

↑ (หน้าแรก) > ตั้งค่า > ติดตั้งช่อง > การติดตั้งเสาอากาศ > ค้นหาช่อง

- เลือก **เริ่มทันที** แล้วกด **OK**
 - เลือก **ติดตั้งอีกครั้งแบบด่วน** เพื่อติดตั้งช่องทั้งหมดอีกครั้งด้วยการตั้งค่าเริ่มต้น
 - เลือก **เริ่ม** แล้วกด **OK** เพื่ออัปเดตช่อง ซึ่งอาจใช้เวลาสองสามนาที
- ติดตั้งอีกครั้งแบบขั้นสูง**

↑ (หน้าแรก) > ตั้งค่า > ติดตั้งช่อง > การติดตั้งเสาอากาศ > ค้นหาช่อง

- เลือก **เริ่มทันที** แล้วกด **OK**
- เลือก **ติดตั้งอีกครั้งแบบขั้นสูง** เพื่อติดตั้งอีกครั้งแบบเต็ม ซึ่งจะให้คุณทำการติดตั้งไปที่ละขั้นตอน
- เลือก **เริ่ม** แล้วกด **OK** เพื่ออัปเดตช่อง ซึ่งอาจใช้เวลาสองสามนาที

ตั้งค่าช่อง

↑ (หน้าแรก) > ตั้งค่า > ติดตั้งช่อง > การติดตั้งเสาอากาศ > ค้นหาช่อง > ติดตั้งอีกครั้งแบบขั้นสูง

- เลือก **เริ่มทันที** และกด **OK**
- เลือก **ติดตั้งอีกครั้งแบบขั้นสูง** เพื่อติดตั้งอีกครั้งแบบเต็ม ซึ่งจะให้คุณทำการติดตั้งไปที่ละขั้นตอน
- เลือก **เริ่ม** แล้วกด **OK**
- เลือกประเทศที่คุณอยู่ในขณะนี้ แล้วกด **OK**
- เลือก **เสาอากาศ (DVB-T)** และเลือกหนึ่งรายการที่คุณต้องการติดตั้งใหม่
- เลือก **ช่องดิจิทัลและอะนาล็อก, เฉพาะช่องดิจิทัล หรือ เฉพาะช่องอะนาล็อก**
- เลือก **การตั้งค่า** และกด **OK**
- กด **— รีเซ็ต** เพื่อรีเซ็ต หรือกด **— เสร็จ** เมื่อตั้งค่าเสร็จแล้ว

สแกนความถี่

เลือกวิธีการในการค้นหาช่อง

- ด่วน:** คุณสามารถเลือกวิธีที่รวดเร็วขึ้น และใช้การตั้งค่าที่กำหนดไว้ล่วงหน้าซึ่งผู้ให้บริการเคเบิลส่วนใหญ่ในประเทศของคุณใช้
- ทั้งหมด:** หากการดำเนินการนี้ส่งผลให้ไม่มีช่องติดตั้งอยู่หรือบางช่องหายไป คุณสามารถเลือกวิธีการ **เต็มรูปแบบ** ที่ครอบคลุม วิธีการนี้จะใช้เวลามากขึ้นในการค้นหาและติดตั้งช่อง

ขั้นสูง

: หากคุณได้รับคำความถี่เครือข่ายเฉพาะสำหรับใช้ค้นหาช่อง ให้เลือก **ขั้นสูง**

ขนาดขั้นความถี่

ทีวีจะค้นหาช่องที่ขั้นความถี่ **8MHz** หากพบว่าไม่มีช่องติดตั้งอยู่ หรือหากบางช่องหายไป คุณสามารถค้นหาได้แบบช่วงสั้นลงเป็นช่วงละ **1MHz** การค้นหาที่ละช่วง 1 MHz จะใช้เวลานานขึ้นในการค้นหาและติดตั้งช่อง

โหมดความถี่เครือข่าย

หากคุณต้องการใช้วิธี **ด่วน** แบบรวดเร็วใน **สแกนความถี่** เพื่อค้นหาช่องต่างๆ ให้เลือก **อัตโนมัติ** ที่วีจะใช้ค่า 1 ของความถี่เครือข่ายที่กำหนดไว้ล่วงหน้า (หรือ HC - homing channel) ตามที่ใช้โดยผู้ให้บริการเคเบิลส่วนใหญ่ในประเทศของคุณ หากคุณได้รับค่าความถี่เครือข่าย เฉพาะสำหรับใช้ค้นหาช่อง ให้เลือก **กำหนดเอง**

โหมดความถี่เครือข่าย

เมื่อ **โหมดความถี่เครือข่าย** ถูกตั้งค่าเป็น **กำหนดเอง** คุณจะ สามารถป้อนค่าความถี่เครือข่ายที่คุณได้รับจากผู้ให้บริการเคเบิล ได้ทันที หากต้องการป้อนค่าดังกล่าว ให้ใช้ปุ่มตัวเลข

ID เครือข่าย

ป้อน ID เครือข่ายที่ได้รับจากผู้ให้บริการเคเบิลของคุณ

โหมดการจัดอันดับสัญลักษณ์

หากผู้ให้บริการเคเบิล

ของคุณไม่ได้ระบุค่า

การจัดอันดับสัญลักษณ์ ที่เฉพาะให้สำหรับติดตั้งช่องทีวี ให้ใช้การตั้งค่า

โหมดการจัดอันดับสัญลักษณ์ เป็น **อัตโนมัติ**

หากคุณได้รับค่าการจัดอันดับสัญลักษณ์เฉพาะ ให้เลือก

กำหนดเอง

โหมดการจัดอันดับสัญลักษณ์

เมื่อตั้งค่า **โหมดการจัดอันดับสัญลักษณ์** เป็น **กำหนดเอง**

คุณสามารถป้อนค่าการจัดอันดับสัญลักษณ์โดยใช้ปุ่มตัวเลข

ดิจิทัล: การทดสอบการรับสัญญาณ

⬆ (หน้าแรก) > ตั้งค่า > ติดตั้งช่อง >

การติดตั้งเสาอากาศ > **ดิจิทัล: ทดสอบการรับสัญญาณ**

ความถี่ดิจิทัลจะแสดงสำหรับช่องนี้ หากการรับสัญญาณไม่ดี

คุณสามารถจัดตำแหน่งเสาอากาศ

ในการตรวจสอบคุณภาพสัญญาณของความถี่นี้อีกครั้ง

เลือก **ค้นหา** และกด **OK**

หากต้องการป้อนความถี่ดิจิทัลเฉพาะด้วยตัวเอง

ให้ใช้ปุ่มตัวเลขบนรีโมทคอนโทรล หรือเลือกความถี่

เลือกลูกศรไปทางเหนือ/ใต้

ด้วย < และ > และเปลี่ยนตัวเลขด้วย ^ และ v

หากต้องการตรวจสอบความถี่ ให้เลือก **ค้นหา** และกด **OK**

อะนาล็อก: การติดตั้งด้วยตนเอง

⬆ (หน้าแรก) > ตั้งค่า > ติดตั้งช่อง >

การติดตั้งเสาอากาศ > **อะนาล็อก: ติดตั้งด้วยตนเอง**

สามารถติดตั้งช่องทีวีอะนาล็อกด้วยตนเองในแบบทีละช่อง

• ระบบ

หากต้องการตั้งค่าระบบทีวีของคุณ ให้เลือก **ระบบ**

เลือกประเทศของคุณหรือตำแหน่งบนโลกที่คุณอยู่ในขณะนี้แล้ว กด **OK**

• ค้นหาช่อง

ในการค้นหาช่อง ให้เลือก **ค้นหาช่อง** แล้วกด **OK**

คุณสามารถป้อนความถี่ด้วยตัวเองเพื่อค้นหาช่อง

หรือปล่อยให้ทีวีค้นหา กด **OK**

เลือก **ค้นหา** และกด **OK**

เพื่อค้นหาช่องโดยอัตโนมัติ ช่องที่พบจะแสดงบนหน้าจอ

และหากการรับสัญญาณไม่ดี ให้กด **ค้นหา** อีกครั้ง

หากคุณต้องการจัดเก็บช่องที่พบ ให้เลือก **เสร็จ** และกด **OK**

• ปรับอย่างละเอียด

หากต้องการปรับช่องอย่างละเอียด

ให้เลือก **ปรับอย่างละเอียด** แล้วกด **OK**

คุณสามารถปรับช่องอย่างละเอียดด้วย ^ หรือ v

หากคุณต้องการจัดเก็บช่องที่พบ ให้เลือก **เสร็จ** และกด **OK**

• จัดเก็บ

คุณสามารถจัดเก็บช่องบนหมายเลขช่องปัจจุบัน

หรือจัดเก็บในหมายเลขช่องใหม่ก็ได้

เลือก **จัดเก็บ** และกด **OK**

หมายเลขช่องใหม่จะแสดงขึ้นครู่หนึ่ง

คุณสามารถทำซ้ำขั้นตอนเหล่านี้จนกว่าคุณจะพบช่องทีวีอะนาล็อกที่มีทั้งหมด

การตัดลอกรายการสถานี

ข้อมูลเบื้องต้น

การตัดลอกรายการช่อง

เป็นการใช้งานสำหรับตัวแทนจำหน่ายและผู้ใช้ที่มีความชำนาญ

ด้วย **ตัดลอกรายการสถานี**

คุณสามารถตัดลอกช่องที่ติดตั้งไว้จากทีวีเครื่องหนึ่งไปยังทีวี

Philips

อีกเครื่องหนึ่งที่อยู่

ในช่วงรุ่นเดียวกันได้ ด้วย **การตัดลอกรายการสถานี**

คุณสามารถหลีกเลี่ยงการค้นหาช่องที่ต้องใช้เวลานานได้

โดยการอัปโหลดรายชื่อช่องที่กำหนดไว้ล่วงหน้าบนทีวี

ใช้แฟลชไดรฟ์ USB ที่มีพื้นที่อย่างน้อย 1 GB

เงื่อนไข

• ทีวีทั้งสองต้องเป็นรุ่นจากปีเดียวกัน

• ทีวีทั้งสองเครื่องจะต้องมีประเภทฮาร์ดแวร์ที่เหมือนกัน ตรวจสอบ

ประเภทฮาร์ดแวร์บนแผ่นป้ายประเภททีวีที่ด้านหลังของทีวี

• ทีวีทั้งสองเครื่องต้องมีเวอร์ชันซอฟต์แวร์ที่ใช้งานร่วมกันได้

ตัดลอกรายการช่อง ตรวจสอบเวอร์ชันของรายการช่อง

ตัดลอกรายรายชื่อช่องไปยังแฟลชไดรฟ์ USB

⬆ (หน้าแรก) > การตั้งค่า >

การตั้งค่าทั้งหมด > ช่อง >

การตั้งค่าโหมดผู้เชี่ยวชาญ >

ตัดลอกรายการสถานี > **ตัดลอก** ไปยัง USB

ตรวจสอบเวอร์ชันของรายการช่อง

⬆ (หน้าแรก) > ตั้งค่า >

การตั้งค่าทั้งหมด > ช่อง >

การตั้งค่าโหมดผู้เชี่ยวชาญ >

อัปโหลดรายการช่อง

หากไม่ต้องการติดตั้งทีวี

ขึ้นอยู่กับว่าทีวีของคุณมีการติดตั้งไว้แล้วหรือยัง
คุณจะต้องใช้วิธีการที่แตกต่างกันในการอัปโหลดรายการสถานี

ไปยังทีวีที่ยังไม่มีการติดตั้ง

- 1 - เสียบปลั๊กไฟเพื่อเริ่มการติดตั้งและเลือกภาษาและประเทศ
คุณสามารถข้ามการค้นหาช่อง สิ้นสุดการติดตั้ง
- 2 - เสียบแฟลชไดรฟ์ USB ที่มีรายการสถานีของทีวีเครื่องอื่น
- 3 - หากต้องการเริ่มต้นการอัปโหลดรายชื่อช่อง

ให้กด **⏏ (หน้าแรก)** > **ตั้งค่า** >

การตั้งค่าทั้งหมด > **ช่อง** >

การตั้งค่าใหม่สำหรับผู้เชี่ยวชาญ >

ตัดลอกรายการสถานี > **ตัดลอกไปยังทีวี** แล้วกด **OK**

ป้อนรหัส PIN ของคุณ หากจำเป็น

4

-

ทีวีจะแจ้งเตือนหากรายการสถานีตัดลอกไปที่ทีวีเสร็จสมบูรณ์แล้ว
ว ให้ถอดแฟลชไดรฟ์ USB

ในการติดตั้งทีวี

ขึ้นอยู่กับว่าทีวีของคุณมีการติดตั้งไว้แล้วหรือยัง
คุณจะต้องใช้วิธีการที่แตกต่างกันในการอัปโหลดรายการสถานี

ไปที่ทีวีที่ได้รับการติดตั้งแล้ว

- 1 - ตรวจสอบการตั้งค่าประเทศของทีวี

(ในการตรวจสอบการตั้งค่านี้

โปรดดูเนื้อหาในส่วน **ติดตั้งช่องใหม่**

เริ่มขั้นตอนนี้จนกว่าคุณจะไปถึงการตั้งค่าประเทศ

กด **← BACK** เพื่อยกเลิกการติดตั้ง)

หากประเทศของคุณถูกต้องให้ทำตามขั้นตอนที่ 2 ต่อ

หากประเทศไม่ถูกต้อง คุณต้องเริ่มการติดตั้งใหม่อีกครั้ง

ดูเนื้อหาในส่วน **ติดตั้งช่องใหม่**

และเริ่มการติดตั้ง เลือกประเทศที่ถูกต้องและข้ามการค้นหาช่อง

สิ้นสุดการติดตั้ง เมื่อเสร็จสิ้น ให้ดำเนินการขั้นตอนที่ 2 ต่อ

- 2 - เสียบแฟลชไดรฟ์ USB ที่มีรายการสถานีของทีวีเครื่องอื่น

- 3 - หากต้องการเริ่มต้นการอัปโหลดรายชื่อช่อง

ให้กด **⏏ (หน้าแรก)** > **ตั้งค่า** >

การตั้งค่าทั้งหมด > **ช่อง** >

การตั้งค่าใหม่สำหรับผู้เชี่ยวชาญ >

ตัดลอกรายการสถานี > **ตัดลอกไปยังทีวี** แล้วกด **OK**

ป้อนรหัส PIN ของคุณ หากจำเป็น

4

-

ทีวีจะแจ้งเตือนหากรายการสถานีตัดลอกไปที่ทีวีเสร็จสมบูรณ์แล้ว
ว ให้ถอดแฟลชไดรฟ์ USB

ตัวเลือกช่อง

เปิดตัวเลือก

ขณะที่ดูช่อง คุณสามารถตั้งค่าตัวเลือกบางอย่างได้

บางตัวเลือกจะพร้อมใช้งาน

ทั้งนี้ขึ้นอยู่กับประเภทช่องที่คุณกำลังดู

หรือขึ้นอยู่กับค่าทีวีที่คุณตั้งไว้

ในการเปิดเมนูตัวเลือก...

- 1 - ขณะดูช่อง ให้กด **≡ OPTIONS**

- 2 - กด **≡ OPTIONS** อีกครั้งเพื่อปิด

รายละเอียดของโปรแกรม

เลือก รายละเอียดของโปรแกรม

เพื่อดูข้อมูลของโปรแกรมที่คุณกำลังรับชม

คำบรรยาย

หากต้องการเปิดคำบรรยาย ให้กด **≡ OPTIONS** แล้วเลือก

คำบรรยาย

คุณสามารถ **เปิดคำบรรยาย** หรือ **ปิดคำบรรยาย** หรือ

คุณสามารถเลือก **อัตโนมัติ**

อัตโนมัติ

ถ้าข้อมูลภาษาเป็นส่วนหนึ่งของการถ่ายทอดรายการทีวีดิจิทัล
และรายการที่ถ่ายทอดไม่มีในภาษาของคุณ (ตั้งภาษาที่ทีวี) ทีวีจะ
สามารถแสดงบทบรรยายโดยอัตโนมัติในหนึ่งในภาษาที่คุณต้องการ
การ หนึ่งในภาษาบทบรรยายนี้ต้องเป็นส่วนของการถ่ายทอด

คุณสามารถ

เลือกภาษาบทบรรยายที่คุณต้องการใน **ภาษาบทบรรยาย**

ภาษาคำบรรยาย

หากไม่มีบทบรรยายในภาษาที่ต้องการ

คุณสามารถเลือกบทบรรยายภาษาอื่นได้ในกรณีที่

ถ้าไม่มีภาษาคำบรรยาย คุณจะไม่สามารถเลือกตัวเลือกนี้

หากต้องการอ่านข้อมูลเพิ่มเติม ใน วิธีใช้

ให้กดปุ่ม **← คำหลัก** และค้นหา **ภาษาคำบรรยาย**

ภาษาเสียงพากย์

หากไม่มีเสียงในภาษาที่ต้องการ

คุณสามารถเลือกบทบรรยายภาษาอื่นได้ในกรณีที่

ถ้าไม่มีภาษาเสียงพากย์ คุณจะไม่สามารถเลือกตัวเลือกนี้

หากต้องการอ่านข้อมูลเพิ่มเติม ใน วิธีใช้

ให้กดปุ่ม **← คำหลัก** และค้นหา **ภาษาสัญญาณเสียง**

คู้ I-II

หากสัญญาณเสียงมีภาษาเสียงพากย์สองภาษา แต่มีหนึ่งภาษาหรือทั้งคู่ไม่มีสัญลักษณ์บอกภาษา จะสามารถใช้งานตัวเลือกนี้ได้

โมโน / สเตอริโอ

คุณสามารถเปลี่ยนเสียงของช่องอะนาล็อกให้เป็นโมโนหรือสเตอริโอ

การเปลี่ยนเป็นโมโน หรือสเตอริโอ...

ค้นหาช่องอะนาล็อก

1 - กด **≡** **OPTIONS**

เลือก **โมโน/สเตอริโอ** แล้วกด **>** (ขวา)

2 - เลือก **โมโน** หรือ **สเตอริโอ** แล้วกด **OK**

3 - กด **<** (ซ้าย) ซ้ำๆ หากจำเป็น เพื่อปิดเมนู

ข้อมูลช่อง

เลือก **รายละเอียดของช่อง** เพื่อดูข้อมูลทางเทคนิคเกี่ยวกับช่อง

การเข้าถึงสากล

พร้อมใช้งานเมื่อ **การเข้าถึงสากล** ตั้งค่าเป็น **เปิด** เท่านั้น

⬆ (หน้าแรก) > **การตั้งค่า** > **การตั้งค่าทั้งหมด** > **การเข้าใช้ทั่วไป** > **การเข้าใช้ทั่วไป** > **เปิด**

หากต้องการอ่านข้อมูลเพิ่มเติม ใน วิธีใช้ ให้กดปุ่มสี **—** คำหลัก และค้นหา **การเข้าถึงสากล**

การเลือกช่องภาพ

ช่องทีวีดิจิทัลสามารถส่งสัญญาณวิดีโอได้มากกว่าหนึ่งแบบ (การออกอากาศแบบมัลติพีดี) ตำแหน่งกล้องหรือองศาในมุมมองที่ต่างกัน ในเหตุการณ์เดียวกัน หรือโปรแกรมทีวีอื่นๆ บนช่องทีวีช่องเดียว ที่วีจะแสดงข้อความหากมีช่องทีวีใดที่มีสัญญาณเหล่านี้

7.3

รายการสถานี

เปิดรายการช่อง

ในการเปิดรายการช่องในปัจจุบัน...

1 - กด **tv** เพื่อเปลี่ยนเป็นทีวี

2 - กด **OK**

เพื่อเปิดรายการสถานีหากบริการอินเทอร์เน็ตที่พีไม่พร้อมใช้งาน หรือกดค้างที่ **≡** **คู้มือทีวี** เพื่อเปิดรายการสถานี

3 - กด **≡** **OPTIONS** > **เลือกรายการช่อง**

4 - เลือกหนึ่งรายการช่องที่คุณต้องการรับชม

5 - กด **←** **BACK** เพื่อปิดรายการช่อง

ตัวเลือกรายการช่อง

เปิดเมนูตัวเลือก

วิธีการเปิดเมนูตัวเลือกรายการช่อง...

- กด **tv** เพื่อเปลี่ยนเป็นทีวี
- กด **OK** เพื่อเปิดรายการช่องปัจจุบัน
- กด **≡** **OPTIONS** แล้วเลือกตัวเลือกหนึ่ง
- กด **←** **BACK** เพื่อปิดรายการช่อง

เปลี่ยนชื่อช่อง

1 - กด **tv** เพื่อเปลี่ยนเป็นทีวี

2 - กด **≡** **คู้มือทีวี / รายการสถานี**

ค้างเพื่อเปิดรายการสถานีปัจจุบัน

3 - เลือกหนึ่งช่องที่คุณต้องการเปลี่ยนชื่อ

4 - กด **≡** **OPTIONS** > **เปลี่ยนชื่อช่อง** แล้วกด **OK**

5 - ในฟิลด์การพิมพ์ กด **OK** เพื่อเปิดแป้นพิมพ์บนหน้าจอ หรือกด **←** **BACK** เพื่อซ่อนแป้นพิมพ์บนหน้าจอ

6 - ใช้ปุ่มลูกศรเพื่อเลือกตัวอักษร จากนั้นกด **OK**

- กด **—** (สีแดง) เพื่อป้อนอักษรตัวเล็ก

- กดปุ่ม **—** (สีเขียว) เพื่อป้อนอักษรตัวใหญ่

- กดปุ่ม **—** (สีเหลือง) เพื่อป้อนตัวเลขและสัญลักษณ์

- กดปุ่ม **—** (สีฟ้า) เพื่อลบตัวอักษร

7 - เลือก **เสร็จ** เมื่อแก้ไขเสร็จแล้ว

8 - กด **←** **BACK** เพื่อปิดรายการช่อง

เลือกตัวกรองช่อง

1 - กด **tv** เพื่อเปลี่ยนเป็นทีวี

2 - กด **OK** เพื่อเปิดรายการช่องปัจจุบัน

3 - กด **≡** **OPTIONS** > **ดิจิทัล/อะนาล็อก**

4 - เลือกหนึ่งช่องที่แสดงในรายการช่อง

สร้างหรือแก้ไขรายการช่องโปรด

tv **OK** > **≡** **OPTIONS** > **สร้างรายการโปรด**

เลือกช่องแล้วกด **OK** เพื่อเพิ่มลงในรายการช่องโปรด

เมื่อเสร็จแล้วให้กด **—** **เสร็จ**

tv **OK** > **≡** **OPTIONS** > **แก้ไขรายการโปรด**

เลือกช่องแล้วกด **OK** เพื่อเพิ่มหรือลบออกจากรายการช่องโปรด

เมื่อเสร็จแล้วให้กด **—** **เสร็จ**

เลือกช่วง

tv **OK** > **≡** **OPTIONS** > **เลือกช่วง**

เลือกช่วงของช่องในรายการช่องโปรด เมื่อเสร็จแล้วให้กด **OK**

เลือกรายการช่อง

TV OK > ≡ OPTIONS > เลือกรายการช่อง

เลือกช่องของช่องในรายการช่องโปรด เมื่อเสร็จแล้วให้กด **OK**

ค้นหาช่อง

TV OK > ≡ OPTIONS > ค้นหาช่อง

คุณสามารถค้นหาช่องที่คุณต้องการในช่องที่มีในรายการจำนวนมากร

- 1 - กด **TV** เพื่อเปลี่ยนเป็นทีวี
- 2 - กด **OK** เพื่อเปิดรายการช่องปัจจุบัน
- 3 - กด **≡ OPTIONS > ค้นหาช่อง** แล้วกด **OK**
- 4 - ในฟิลด์การพิมพ์ กด **OK** เพื่อเปิดแป้นพิมพ์บนหน้าจอ หรือกด **← BACK** เพื่อซ่อนแป้นพิมพ์บนหน้าจอ
- 5 - ใช้ปุ่มลูกศรเพื่อเลือกตัวอักษร จากนั้นกด **OK**
 - กดปุ่ม **— (สีแดง)** เพื่อป้อนอักษรตัวเล็ก
 - กดปุ่ม **— (สีเขียว)** เพื่อป้อนอักษรตัวใหญ่
 - กดปุ่ม **— (สีเหลือง)** เพื่อป้อนตัวเลขและสัญลักษณ์
 - กดปุ่ม **— (สีฟ้า)** เพื่อลบตัวอักษร
 - เลือก **ป้อน** เพื่อเริ่มการค้นหา
- 6 - เลือก **— เสร็จ** เมื่อการค้นหาเสร็จสิ้น
- 7 - กด **← BACK** เพื่อปิดรายการช่อง

ล็อคหรือปลดล็อคช่อง

TV OK > ≡ OPTIONS > ล็อคช่อง, ปลดล็อคช่อง

ในการป้องกันไม่ให้เด็กดูช่องใดช่องหนึ่ง คุณสามารถล็อคช่องได้ ในการดูช่องที่ล็อค คุณต้องใส่รหัส PIN ระบบป้องกันเด็ก 4 หลักก่อน ทั้งนี้

คุณไม่สามารถล็อคโปรแกรมจากอุปกรณ์ที่เชื่อมต่อได้

ช่องที่ล็อคจะมี **🔒** ถัดจากโลโก้ช่อง

ลบรายการโปรด

TV OK > ≡ OPTIONS > ลบรายการโปรด

หากต้องการลบรายการโปรดที่มีอยู่ ให้เลือก **ใช่**

7.4

ช่องโปรด

เกี่ยวกับช่องโปรด

คุณสามารถสร้างรายการช่องโปรดที่มีเฉพาะช่องที่คุณต้องการรับชมได้ เมื่อเลือกรายการช่องโปรดไว้ คุณจะเห็นเฉพาะช่องโปรดของคุณเมื่อคุณเปลี่ยนช่องต่างๆ

การสร้างรายการโปรด

- 1 - ในขณะที่รับชมทีวี ให้กด **OK** เพื่อเปิดรายการช่อง
- 2 - เลือกช่อง แล้วกด **—** ทำเครื่องหมายเป็นช่องโปรด เพื่อระบุว่าเป็นช่องโปรด
- 3 - ช่องที่เลือกจะถูกทำเครื่องหมายด้วย **♥**
- 4 - ในขั้นสุดท้าย กด **← BACK** ช่องต่างๆ จะถูกเพิ่มลงในรายการโปรด

ลบช่องออกจากรายการโปรด

หากต้องการลบช่องออกจากรายการโปรด

ให้เลือกช่องที่มีเครื่องหมาย **♥**

แล้วกด **—**

ยกเลิกการทำเครื่องหมายเป็นรายการโปรดอีกครั้ง เพื่อยกเลิกการทำเครื่องหมายเป็นรายการโปรด

การเรียงลำดับช่องใหม่

คุณสามารถเรียงลำดับ

จัดตำแหน่งช่องในรายการช่องโปรดได้ใหม่

- 1 - ในขณะที่รับชมทีวี ให้กด **OK > ≡ OPTIONS > เลือกรายการช่อง**
- 2 - เลือก รายการโปรดเสาอากาศ แล้วกด **≡ OPTIONS**
- 3 - เลือก **จัดลำดับช่องใหม่** เลือกช่องที่ต้องการจัดลำดับใหม่ แล้วกด **OK**
- 4 - กด **ปุ่มนาฬิกา** เพื่อเลื่อนช่องที่ไฮไลต์ไปยังตำแหน่งอื่น และกด **OK**
- 5 - เมื่อเสร็จสมบูรณ์ ให้กด **— เสร็จ**

รายการโปรดบนคู่มือทีวี

คุณสามารถเชื่อมคู่มือทีวีกับรายการโปรดของคุณได้

- 1 - ในขณะที่รับชมทีวี ให้กด **OK > ≡ OPTIONS > เลือกรายการช่อง**
- 2 - เลือก รายการโปรดเสาอากาศ แล้วกด **OK**
- 3 - กด **≡ TV GUIDE** เพื่อเปิดคู่มือทีวี

คุณอาจดูชื่อรายการทีวีปัจจุบันและตารางเวลาออกอากาศของช่องที่คุณชื่นชอบได้ในคู่มือทีวี 3 ช่องแรกที่มีคนรับชมมากที่สุดจากรายการเริ่มต้นของสถานีออกอากาศจะถูกเพิ่มถัดจากช่องโปรด เพื่อให้คุณสามารถชมตัวอย่าง คุณต้องเพิ่มช่องเหล่านี้ลงในรายการโปรดเพื่อเปิดใช้งานการทำงาน (ดูเพิ่มเติมในส่วน "คู่มือทีวี")

ในคู่มือทีวีแต่ละหน้าจะมีตาราง "คุณทราบหรือไม่"

แทรกอยู่ในรายการช่องโปรด "คุณทราบหรือไม่"

คือช่องที่ให้คำแนะนำที่เป็นประโยชน์ต่อการใช้งานทีวีของคุณ

ข้อความ / เทลเท็กซ์

บทบรรยายจากข้อความ

หากคุณจนช่องอะนาล็อก คุณจะต้องทำให้บทบรรยายพร้อมใช้งานสำหรับแต่ละช่องด้วยตนเอง

- 1 - เปลี่ยนไปที่ช่องและกด **TEXT** เพื่อเปิดข้อความ
- 2 - ใส่หมายเลขหน้าสำหรับคำบรรยาย โดยปกติจะเป็น **888**
- 3 - กด **TEXT** อีกครั้งเพื่อปิดข้อความ

หากคุณเลือก **เปิด**

ไว้ในเมนูคำบรรยายขณะที่ดูช่องสัญญาณอนาล็อกนี้ คำบรรยายจะปรากฏขึ้นในกรณีที่มี

หากต้องการทราบว่าช่องเป็นแบบอะนาล็อกหรือดิจิทัล ให้เปลี่ยนไปที่ช่องนั้นและกด **INFO**

หน้าข้อความ

หากต้องการเปิดข้อความ/เทลเท็กซ์ขณะที่คุณดูช่องทีวี ให้กด **TEXT**

ในการปิดข้อความ ให้กด **TEXT** อีกครั้ง

การเลือกหน้าข้อความ

หากต้องการเลือกหน้า...

- 1 - ป้อนหมายเลขหน้าด้วยปุ่มตัวเลข
- 2 - ใช้ปุ่มลูกศรในการเลื่อนดู
- 3 - กดปุ่มสี่เพื่อเลือกหรือสลับตามด้านล่างของจอภาพ

หน้าข้อความย่อย

หมายเลขหน้าข้อความอาจจะมีอีกหลายหน้าย่อยได้ หมายเลขหน้าย่อยจะปรากฏขึ้นบนแถบถัดจากหมายเลขหน้าหลัก หากต้องการเลือกหน้าย่อย ให้กด **<** หรือ **>**

T.O.P. หน้าข้อความ

บางสถานีถ่ายทอดนำเสนอข้อความแบบ T.O.P. หากต้องการเปิด T.O.P. หน้าข้อความภายในข้อความ ให้กด **≡** **OPTIONS** และเลือก **T.O.P. โดยรวม**

* คุณจะสามารถดูเทลเท็กซ์ได้ก็ต่อเมื่อติดตั้งช่องโดยตรงบนอุปกรณ์รับสัญญาณภายในของทีวีและตั้งค่าเป็นโหมดทีวีเท่านั้น หากใช้กล่องรับสัญญาณ คุณจะดูเทลเท็กซ์ผ่านทีวีไม่ได้ ในกรณีดังกล่าว จะใช้เทลเท็กซ์ของกล่องรับสัญญาณแทน

ตัวเลือกข้อความ

ในข้อความ/เทลเท็กซ์ ให้กด **≡** **OPTIONS** เพื่อเลือกตัวเลือกต่อไปนี้...

• หยุดหน้านั้น

เพื่อหยุดการหมุนเวียนของหน้าย่อยอัตโนมัติ

• สองจอภาพ/เต็มหน้าจอ

เพื่อแสดงช่องทีวีและข้อความควบคู่กันไป

• T.O.P. โดยรวม

หากต้องการเปิด T.O.P. ข้อความ

• ขยาย

เพื่อขยายหน้าข้อความเพื่อการอ่านที่สะดวกสบาย

• เปิดเผย

เพื่อยกเลิกการซ่อนข้อมูลในหน้าที่ซ่อนไว้

• ภาษา

เพื่อเปลี่ยนกลุ่มตัวอักษรที่ข้อความใช้ในการแสดงอย่างถูกต้อง

• เทลเท็กซ์ 2.5

เพื่อเปิดใช้งานข้อความ 2.5

เพื่อให้มีจำนวนมากกว่าและให้ภาพกราฟิกที่ดีกว่า

ตั้งค่าข้อความ

ภาษาข้อความ

การถ่ายทอดสัญญาณทีวีดิจิทัลบางประเภทมีข้อความภาษาต่างๆ มากมาย

ตั้งค่าเทลเท็กซ์ภาษาที่ต้องการ

▲ (หน้าแรก) > การตั้งค่า >

การตั้งค่าทั้งหมด > ภูมิภาคและภาษา > ภาษา >

เทลเท็กซ์หลัก, เทลเท็กซ์รอง

เทลเท็กซ์ 2.5

หากมี เทลเท็กซ์ 2.5

จะให้สีจำนวนมากกว่าและให้ภาพกราฟิกที่ดีกว่า เทลเท็กซ์ 2.5

จะถูกเปิดใช้งานตามการตั้งค่ามาตรฐานจากโรงงาน

หากต้องการปิดใช้งานเทลเท็กซ์ 2.5...

1 - กด **TEXT**

2 - เมื่อข้อความ/เทลเท็กซ์ ปรากฏบนหน้าจอ ให้กด **≡**

OPTIONS

3 - เลือก **เทลเท็กซ์ 2.5 > ปิด**

4 - กด **<** (ซ้าย) ซ้ำๆ หากจำเป็น เพื่อปิดเมนู

TV Guide (คู่มือทีวี)

8.1

สิ่งที่คุณต้องรู้

ด้วยคู่มือทีวี คุณสามารถดูรายการของโปรแกรมทีวีปัจจุบันและตารางการออกอากาศของช่องของคุณได้ ขึ้นอยู่กับว่าข้อมูลคู่มือทีวี (ข้อมูล) มาจากที่ใด ช่องอะนาล็อกและช่องดิจิตอล หรือเฉพาะช่องดิจิตอลจะปรากฏขึ้น บางช่องอาจไม่มีข้อมูลคู่มือทีวี

ทีวีสามารถรับข้อมูลคู่มือทีวีสำหรับช่องที่ติดตั้งไว้ในทีวีได้ (เช่น ช่องที่คุณดูด้วยคุณสมบัติ รับชมรายการทีวี) ทีวีจะไม่สามารถรวบรวมข้อมูลคู่มือทีวีสำหรับช่องที่มีการรับชมจากเครื่องรับสัญญาณดิจิตอล

8.2

การใช้คู่มือทีวี

เปิดคู่มือทีวี

หากต้องการเปิดคู่มือทีวี ให้กด **≡ TV GUIDE**

กด **≡ TV GUIDE** อีกครั้งเพื่อปิด

ครั้งแรกที่คุณเปิดคู่มือทีวี ทีวีจะสแกนช่องทีวีทั้งหมดเพื่อหาข้อมูลโปรแกรม ซึ่งอาจใช้เวลาสองถึงสามนาที ข้อมูลของคู่มือทีวีจะถูกจัดเก็บไว้บนทีวี

จูนโปรแกรม

เปลี่ยนไปดูโปรแกรม

- จากคู่มือทีวี คุณสามารถเปลี่ยนไปดูโปรแกรมปัจจุบันได้
- หากต้องการเลือกโปรแกรม ให้ใช้ปุ่มลูกศรในการเลื่อนแถบสีไปที่ชื่อโปรแกรม
- นาวีเกตไปทางขวาเพื่อดูโปรแกรมที่มีกำหนดออกฉายในช่วงเวลาหลังจากนี้ในวันเดียวกัน
- หากต้องการเปลี่ยนไปดูโปรแกรม (ช่อง)

เลือกโปรแกรมและกด **ตกลง**

ดูรายละเอียดโปรแกรม

หากต้องการดูรายละเอียดของโปรแกรมที่เลือก กด **ⓘ INFO**

เปลี่ยนวัน

หากข้อมูลคู่มือทีวีมาจากสถานีถ่ายทอด คุณสามารถกด **TV +** เพื่อดูกำหนดการในวันต่อไป

กด **TV -** เพื่อย้อนกลับไปยังวันก่อนหน้า

นอกจากนี้

คุณสามารถกด **≡ OPTIONS** และเลือก **เปลี่ยนวัน**

ตั้งการเตือน

คุณสามารถตั้งตัวเตือนสำหรับโปรแกรมได้ ข้อความจะแจ้งเตือนคุณเมื่อเริ่มโปรแกรม คุณสามารถเปลี่ยนไปดูโปรแกรมนี้ ได้ทันที

ในคู่มือทีวี

โปรแกรมที่มีการแจ้งเตือนจะมีสัญลักษณ์ **🔔** (นาฬิกา)

หากต้องการตั้งตัวเตือน...

- 1 - กด **≡ TV GUIDE** และเลือกโปรแกรมที่จะฉาย
- 2 - กด **🔔** ตั้งการเตือน แล้วกด **OK**

หากต้องการลบการเตือน...

- 1 - กด **≡ TV GUIDE** และเลือกโปรแกรมที่มีตัวเตือนที่มีเครื่องหมาย **🔔** (นาฬิกา)
- 2 - กด **🔔** ลบการเตือน และเลือก **ใช่** แล้วกด **OK**

ค้นหาตามประเภท

หากมีข้อมูลอยู่

คุณสามารถค้นหากำหนดการโปรแกรมได้ตามประเภท เช่น ภาพยนตร์ กีฬา ฯลฯ

หากต้องการค้นหาโปรแกรมตามประเภท ให้กด **≡ OPTIONS**

และเลือก **ค้นหาตามประเภทรายการ**

เลือกประเภทรายการแล้วกด **OK**

รายการพร้อมโปรแกรมที่พบจะปรากฏขึ้น

รายการการเตือน

คุณสามารถดูรายการการเตือนที่ **🔔** ได้ตั้งไว้

รายการการเตือน

หากต้องการเปิดรายการการเตือน...

- 1 - กด **≡ TV GUIDE**
- 2 - กด **🔔 OPTIONS** และเลือก **การเตือนทั้งหมด**
- 3 - ในรายการการเตือน เลือกการเตือนที่คุณต้องการลบการเตือนที่เลือกจะถูกทำเครื่องหมายเป็น **✓**
- 4 - เลือก **ลบที่เลือก** แล้วกด **OK**
- 5 - เลือก **ปิด** เพื่อปิดรายการการเตือน

ตั้งการบันทึก

คุณสามารถตั้งค่าการบันทึกได้ในคู่มือทีวี

หากต้องการบันทึกโปรแกรม...

- 1 - กด **≡ TV GUIDE** แล้วเลือกโปรแกรมในขนาดหรือโปรแกรมที่กำลังฉาย
- 2 - กดปุ่มสี **📌** บันทึก

หากต้องการยกเลิกการบันทึก...

- 1 - กด **≡ TV GUIDE** และเลือกโปรแกรมที่กำหนดไว้สำหรับบันทึก
- 2 - กดปุ่มสี **📌** ลบการบันทึก

หากต้องการดูรายการการบันทึก ให้กด **การบันทึก**
โปรแกรมที่กำหนด
ให้บันทึกจะมีเครื่องหมาย **●**
(จุดสีแดง) ที่ด้านหน้าของชื่อโปรแกรม

การบันทึกและหยุดที่ วีซีดี

การบันทึก

สิ่งที่คุณต้องมี

คุณสามารถบันทึกการถ่ายทอดที่วีดิทัศน์และดูในภายหลังได้

ในการบันทึกโปรแกรมทีวี คุณต้องมี...

- ฮาร์ดไดรฟ์ USB ที่เชื่อมต่อซึ่งได้รับการฟอร์แมตบนทีวีเครื่องนี้
- ติดตั้งช่องที่วีดิทัศน์บนทีวีเครื่องนี้
- รับข้อมูลช่องสำหรับคู่มือทีวีบนหน้าจอ
- การตั้งค่าพิกษาทีวีที่เชื่อมต่อได้

หากคุณรีเซ็ตนาฬิกาทีวีด้วยตนเอง การบันทึกอาจล้มเหลว

คุณไม่สามารถบันทึกได้เมื่อคุณใช้ การหยุดที่วีซีดี

ภายใต้การบังคับใช้กฎหมายลิขสิทธิ์ ผู้ให้บริการ DVB บางรายสามารถนำข้อจำกัดอื่นมาใช้โดยอยู่ภายใต้เทคโนโลยี DRM (การจัดการลิขสิทธิ์ดิจิทัล) อาจมีการจำกัดการอนุญาตให้บันทึกและจำนวนการรับชมในกรณีที่มีการถ่ายทอดช่องที่ได้รับการป้องกัน ไม่อนุญาตให้มีการบันทึกใดๆ ทั้งสิ้น ในกรณีที่มีการพยายามบันทึกการถ่ายทอดที่ได้รับการป้องกันหรือเล่นซ้ำการบันทึกทั้งหมดอายุแล้ว ข้อความแสดงข้อผิดพลาดจะปรากฏขึ้น

บันทึกโปรแกรม

บันทึกทันที

ในการบันทึกโปรแกรมที่คุณกำลังดูขณะนี้ ให้กด **●** (บันทึก) บนรีโมทคอนโทรล การบันทึกจะเริ่มทันที

ในการเลิกบันทึก ให้กด **■** (หยุด)

เมื่อมีข้อมูลคู่มือทีวี โปรแกรมที่คุณกำลังดูจะถูกบันทึกตั้งแต่ตอนที่คุณกดปุ่มบันทึกจนถึงตอนจบของโปรแกรม

- หากคุณได้รับข้อมูลคู่มือทีวีจากสถานีถ่ายทอด การบันทึกจะเริ่มขึ้นทันที
- คุณสามารถปรับเวลาสิ้นสุดการบันทึกได้ในรายการการบันทึกได้

ตั้งเวลาบันทึก

คุณสามารถตั้งกำหนดการการบันทึกสำหรับโปรแกรมที่กำลังจะมาถึงของวันนี้ หรืออีกไม่กี่วันถัดไปได้ (สูงสุด 8 วัน) ทีวีจะใช้ข้อมูลจากคู่มือทีวีเพื่อเริ่มและสิ้นสุดการบันทึก

หากต้องการบันทึกโปรแกรม...

1 - กด **≡ TV GUIDE**

2 - ในคู่มือทีวี

ให้เลือกช่องและโปรแกรมที่คุณต้องการบันทึก กด **>** (ขวา)

หรือ **<** (ซ้าย) เพื่อเลื่อนดูโปรแกรมต่างๆ ของช่อง

3 - เมื่อโปรแกรมถูกไฮไลต์ ให้กดปุ่ม **■** บันทึก

โปรแกรมจะตั้งเวลาสำหรับการบันทึก ค่าเตือนจะปรากฏโดยอัตโนมัติเมื่อมีการตั้งเวลาการบันทึกขึ้น หากคุณวางแผนที่จะบันทึกโปรแกรมเมื่อคุณไม่อยู่ โปรดอย่าลืมให้ทีวีอยู่ในโหมดสแตนด์บายและเปิดฮาร์ดไดรฟ์ USB ไว้

รายการการบันทึก

คุณสามารถดูและจัดการรายการบันทึกของคุณได้ในรายการของรายการบันทึก ถัดจากรายการของรายการบันทึก จะมีรายการแยกต่างหากของรายการบันทึกและการเตือนตามกำหนด

ในการเปิดรายการของรายการบันทึก...

กด **≡ TV GUIDE**

1 - กดปุ่ม **■** การบันทึก

2 - ในรายการของรายการบันทึก

ให้เลือกแท็บ **ใหม่** **รับชมแล้ว** หรือ **หมดอายุ**

แล้วกด **OK** เพื่อกรองการดูของคุณ

3 - เมื่อเลือกการบันทึกในรายการแล้ว

คุณสามารถลบการบันทึกนั้นได้ด้วยปุ่ม **■** **ลบออก**

คุณสามารถเปลี่ยนชื่อรายการบันทึกด้วยปุ่ม **■** **เปลี่ยนชื่อ**

สถานีถ่ายทอดสามารถจำกัดจำนวนวันที่สามารถรับชมรายการที่บันทึกไว้ เมื่อระยะเวลาหมดลง

รายการบันทึกจะถูกทำเครื่องหมายว่าหมดอายุ

โดยการบันทึกในรายการจะแสดงจำนวนวันที่ก่อนที่จะหมดอายุ

เมื่อการบันทึกตามกำหนดถูกป้องกันไว้โดยสถานีถ่ายทอดหรือเมื่อ

การถ่ายทอดถูกขัดจังหวะ

การบันทึกดังกล่าวจะถูกทำเครื่องหมายว่า **Failed (ล้มเหลว)**

การบันทึกแบบกำหนดเอง

คุณสามารถตั้งเวลาบันทึกที่ไม่เชื่อมโยงกับโปรแกรมทีวี

คุณต้องตั้งค่าประเภทอุปกรณ์รับสัญญาณ ช่อง

และเวลาเริ่มต้นและสิ้นสุดด้วยตัวเอง

ในการตั้งเวลาบันทึกด้วยตนเอง...

1 - กด **≡ TV GUIDE**

2 - กดปุ่ม **■** การบันทึก

3 - กดปุ่ม **■** กำหนดการ แล้วกด **OK**

4 - เลือกอุปกรณ์รับสัญญาณที่คุณต้องการบันทึก แล้วกด **OK**

5 - เลือกช่องที่จะบันทึก แล้วกด **OK**

6 - เลือกวันในการบันทึก แล้วกด **OK**

7 - ตั้งค่าเวลาเริ่มต้นและสิ้นสุดของการบันทึก เลือกปุ่ม

และใช้ปุ่ม **▲** (ขึ้น) หรือ **▼** (ลง) เพื่อตั้งค่าชั่วโมงและนาที

8

- เลือก **กำหนดการ** แล้วกด **OK**

เพื่อกำหนดการบันทึกแบบกำหนดเอง

รายการบันทึกจะปรากฏในรายการของรายการบันทึกและการเตือนตามกำหนด

คู่มือการบันทึก

ในการดูการบันทึก

1 - กด **TV GUIDE**

2 - กดปุ่มสี **การบันทึก**

3 - ในรายการของรายการบันทึก เลือกการบันทึกที่คุณต้องการ แล้วกด **OK** เพื่อเริ่มดู

4

- คุณสามารถใช้ปุ่ม **||** (หยุดชั่วคราว), **▶** (เล่น), **◀** (ย้อนกลับ), **▶▶** (เดินหน้าอย่างรวดเร็ว) หรือ **■** (หยุด)

5 - หากต้องการเปลี่ยนไปปรับชมทีวี ให้กด **EXIT**

เพื่อเลือกบริเวณที่คุณต้องการเริ่มดูการถ่ายทอดที่หยุดชั่วคราว กดปุ่มเหล่านี้ซ้ำๆ เพื่อเปลี่ยนความเร็ว ในที่สุด คุณจะมาถึงจุดเริ่มต้นการจับเก็บการถ่ายทอดหรือระยะเวลาสูงสุด

3 - กด **▶** (เล่น) เพื่อดูการถ่ายทอดอีกครั้ง

4 - กด **■** (หยุด) เพื่อดูการถ่ายทอดสด

9.2

หยุด TV ชั่วคราว

สิ่งที่คุณต้องมี

ในการหยุดโปรแกรมทีวีชั่วคราว คุณต้องมี...

- ฮาร์ดไดรฟ์ USB ที่เชื่อมต่อซึ่งได้รับการฟอร์แมตบนทีวีเครื่องนี้
- ติดตั้งช่องทีวีดิจิทัลบนทีวีเครื่องนี้
- เพื่อรับข้อมูลช่องสำหรับคู่มือทีวีบนหน้าจอ

เมื่อเชื่อมต่อและฟอร์แมตฮาร์ดไดรฟ์ USB

ทีวีจะจับเก็บการถ่ายทอดทีวีที่คุณกำลังดูอย่างต่อเนื่อง

เมื่อคุณเปลี่ยนเป็นช่องอื่น

การถ่ายทอดช่องก่อนหน้าจะถูกล้าง นอกจากนี้

เมื่อคุณเปลี่ยนทีวีไปยังโหมดสแตนด์บาย การถ่ายทอดจะถูกล้าง

คุณไม่สามารถใช้การหยุดทีวีชั่วคราวขณะบันทึกได้

หยุดโปรแกรมชั่วคราว

ในการหยุดการถ่ายทอดชั่วคราวและดูต่อ...

- ในการหยุดการถ่ายทอดรายการชั่วคราว ให้กด **||** (หยุดชั่วคราว) แถบความคืบหน้าด้านล่างของหน้าจอจะปรากฏขึ้นเป็นเวลาสั้นๆ
- ในการเรียกแถบความคืบหน้าขึ้นมา ให้กด **||** (หยุดชั่วคราว) อีกครั้ง
- ในการดูโปรแกรมต่อ ให้กด **▶** (เล่น)

เมื่อแถบแสดงความคืบหน้าปรากฏบนหน้าจอ

ให้กด **◀** (ย้อนกลับ) หรือกด **▶▶** (เดินหน้า)

เพื่อเลือกช่วงที่คุณต้องการเริ่มชมการถ่ายทอดที่หยุดชั่วคราวไว้ กดปุ่มเหล่านี้ซ้ำๆ เพื่อเปลี่ยนความเร็ว

ในการกลับมาชมการถ่ายทอดทีวีจริง ให้กด **■** (หยุด)

เล่นซ้ำ

เมื่อทีวีจับเก็บการถ่ายทอดที่คุณกำลังดูอยู่ โดยส่วนใหญ่แล้วคุณจะสามารถเล่นการถ่ายทอดซ้ำหลังจากเวลาผ่านไปสองถึงสามวินาที

ในการเล่นการถ่ายทอดปัจจุบันซ้ำ...

1 - กด **||** (หยุดชั่วคราว)

2 - กด **◀** (ย้อนกลับ) คุณสามารถกด **◀** ซ้ำๆ

วิดีโอ, ภาพถ่าย และเพลง

จากการเชื่อมต่อ USB

คุณสามารถดูภาพถ่ายหรือเล่นเพลงและวิดีโอจากหาแฟลชไดรฟ์ USB หรือ ฮาร์ดไดรฟ์ USB ที่เชื่อมต่อ

เมื่อเปิดทีวีแล้ว ให้เสียบแฟลชไดรฟ์ USB หรือฮาร์ดไดรฟ์ USB เข้ากับช่องต่อ USB ช่องใดช่องหนึ่ง

กด **SOURCES**

จากนั้นเลือก **USB**

แล้วคุณจะสามารถเรียกดูไฟล์ของคุณในโครงสร้างโฟลเดอร์ที่จัดเรียงไว้บนฮาร์ดไดรฟ์ USB

คำเตือน

หากคุณลองหยุดชั่วคราวหรือบันทึกโปรแกรมโดยที่ฮาร์ดไดรฟ์ USB เชื่อมต่ออยู่ที่ทีวีจะขอให้คุณฟอร์แมตฮาร์ดไดรฟ์ USB ซึ่งการฟอร์แมตนี้จะลบไฟล์ปัจจุบันทั้งหมดบนฮาร์ดไดรฟ์ USB

ภาพถ่าย

ดูภาพถ่าย

1 - กด **SOURCES** เลือก **USB** แล้วกด **OK**

2 - เลือก **แฟลชไดรฟ์ USB** แล้วกด **>** (ขวา)

เพื่อเลือกอุปกรณ์ USB ที่คุณต้องการ

3

- เลือก **ภาพถ่าย** คุณสามารถกด **จัดเรียง**

เพื่อเรียกดูภาพถ่ายตามวันที่ เดือน ปี

หรือเรียงตามตัวอักษรของชื่อ

4 - เลือกภาพใดภาพหนึ่ง และกด **OK** เพื่อดูภาพถ่ายที่เลือก

• หากต้องการดูภาพ ให้เลือก **ภาพถ่าย** ในแถบเมนู

เลือกภาพขนาดเล็ก แล้วกด **OK**

• หากในโฟลเดอร์เดียวกันมีภาพถ่ายหลายภาพ

ให้เลือกภาพถ่ายแล้วกด **แสดงสไลด์**

เพื่อเริ่มแสดงสไลด์ของภาพถ่ายทั้งหมดในโฟลเดอร์นี้

• ดูรูปถ่ายและกด **INFO** เพื่อแสดงข้อมูลต่อไปนี้:

แถบแสดงความคืบหน้า แถบควบคุมการเล่น **◀**

(ข้ามไปยังภาพถ่ายก่อนหน้าในโฟลเดอร์) **▶**

(ข้ามไปยังภาพถ่ายถัดไปในโฟลเดอร์) **▶▶**

(เริ่มการเล่นภาพสไลด์) **||** (หยุดการเล่นชั่วคราว) **—**

(เริ่มภาพสไลด์) **—** (หมุนภาพถ่าย)

ตัวเลือกภาพถ่าย

เมื่อมีภาพถ่ายบนหน้าจอ ให้กด **≡ OPTIONS** เพื่อ...

รายการ/ภาพขนาดย่อ

ดูภาพถ่ายในมุมมองรายการหรือมุมมองภาพขนาดเล็ก

ปิดการเล่นสไลด์, เปิดการเล่นสไลด์

ดูภาพถ่ายแบบเรียงลำดับ หรือเรียงแบบสุ่ม

ซ้ำ, เล่นหนึ่งรอบ

ดูภาพถ่ายซ้ำ หรือหนึ่งครั้งเท่านั้น

หยุดเล่นเพลง

หยุดเล่นเพลงหากกำลังเล่นเพลง

ความเร็วภาพสไลด์

ตั้งค่าความเร็วของภาพสไลด์

การเปลี่ยนภาพสไลด์

ตั้งการเปลี่ยนภาพสไลด์จากภาพหนึ่งเป็นภาพถัดไป

ภาพถ่าย 360

ดูภาพถ่าย 360

1 - กด **SOURCES** เลือก **USB** แล้วกด **OK**

2 - เลือก **แฟลชไดรฟ์ USB** แล้วกด **>** (ขวา)

เพื่อเลือกอุปกรณ์ USB ที่คุณต้องการ

3 - เลือก **ภาพถ่าย 360**

คุณสามารถกด **จัดเรียง** เพื่อเรียกดูภาพถ่าย 360 ตามวันที่ เดือน ปี หรือเรียงตามตัวอักษรของชื่อ

4 - เลือกภาพถ่าย 360 ภาพใดภาพหนึ่ง

และกด **OK** เพื่อดูภาพถ่าย 360 ที่เลือก

• หากต้องการดูภาพ ให้เลือก **ภาพถ่าย 360** ในแถบเมนู

เลือกภาพขนาดเล็ก แล้วกด **OK**

• หากในโฟลเดอร์เดียวกันมีภาพถ่าย 360 หลายภาพ

ให้เลือกภาพถ่าย 360

ภาพหนึ่งแล้วกด **แสดงสไลด์**

เพื่อเริ่มแสดงสไลด์ของภาพถ่าย 360 ทั้งหมดในโฟลเดอร์นี้

• ดูภาพถ่ายและกด **INFO** เพื่อแสดงข้อมูลต่อไปนี้:

แถบแสดงความคืบหน้า แถบควบคุมการเล่น **◀**

(ข้ามไปยังภาพถ่ายก่อนหน้าในโฟลเดอร์) **▶**

(ข้ามไปยังภาพถ่ายถัดไปในโฟลเดอร์) **▶▶**

(เริ่มการเล่นภาพสไลด์) **||** (หยุดการเล่นชั่วคราว) **—**

(เล่นทั้งหมด/เล่นรายการเดียว) **—** (Little Planet) **—**

(โหมดอัตโนมัติ/โหมดกำหนดเอง)

- Little Planet: Little Planet คือมุมมองทางเลือกที่สนุกๆ สำหรับภาพถ่าย 360 เมื่อใช้มุมมอง Little Planet ภาพ 360 จะได้รับการประมวลผลในมุมมองแบบหมุนรอบเหมือนกับดาวเคราะห์

- โหมดอัตโนมัติ/โหมดกำหนดเอง: เมื่อตัวเล่น 360 เริ่มทำงานระบบจะแพนภาพถ่าย 360 ที่เลือกจากซ้ายไปขวา (0 ถึง 360 องศา) ในมุมมอง 360 โดยอัตโนมัติ เมื่อใช้โหมดกำหนดเอง ตัวเล่น 360 จะหยุดแพน/หมุนโดยอัตโนมัติให้คุณแพน/หมุนด้วยตนเองโดยใช้ปุ่มทีวีเมทคอนโทรล

ตัวเลือกภาพถ่าย 360

เมื่อมีภาพถ่าย 360 บนหน้าจอ ให้กด **≡** **OPTIONS** เพื่อ...

รายการ/ภาพขนาดเล็ก

ดูภาพถ่าย 360 ในมุมมองรายการหรือมุมมองภาพขนาดเล็ก

ปิดการเล่นสลับ, เปิดการเล่นสลับ

ดูภาพถ่ายแบบเรียงลำดับ หรือเรียงแบบสลับ

ซ้ำ, เล่นหนึ่งรอบ

ดูภาพถ่ายซ้ำ หรือหนึ่งครั้งเท่านั้น

หยุดเล่นเพลง

หยุดเล่นเพลงหากกำลังเล่นเพลง

10.4

วิดีโอ

การเล่นวิดีโอ

ในการเล่นวิดีโอบนทีวี...

เลือก **■** วิดีโอ และเลือกชื่อไฟล์ แล้วกด **OK**

- หากต้องการหยุดวิดีโอชั่วคราว ให้กด **OK**.
- กด **OK** อีกครั้งเพื่อเล่นต่อ
- หากต้องการย้อนกลับหรือกรอไปข้างหน้า ให้กด **▶▶** หรือ **◀◀** กดปุ่มหลายครั้งเพื่อเร่งความเร็ว 2x, 4x, 8x, 16x, 32x
- หากต้องการข้ามไปยังวิดีโอถัดไปในโฟลเดอร์ ให้กด **OK** เพื่อหยุดชั่วคราว และเลือก **▶** บนหน้าจอ แล้วกด **OK**
- ในการหยุดเล่นวิดีโอ ให้กด **■** (หยุด)
- หากต้องการกลับไปยังโฟลเดอร์ ให้กด **◀**

การเปิดโฟลเดอร์วิดีโอ

- 1 - กด **⇒ SOURCES** เลือก **■** **USB** แล้วกด **OK**
 - 2 - เลือก **■** **แฟลชไดรฟ์ USB** แล้วกด **>** (ขวา) เพื่อเลือกอุปกรณ์ USB ที่คุณต้องการ
 - 3 - เลือก **วิดีโอ** แล้วเลือกวิดีโอใดวิดีโอหนึ่ง
- คุณสามารถกด **OK** เพื่อเล่นวิดีโอที่เลือก
- เลือกวิดีโอและกด **i** **INFO** เพื่อแสดงข้อมูลไฟล์
 - เล่นย้อนหลังวิดีโอและกด **i** **INFO** เพื่อแสดงข้อมูลต่อไปนี่: แถบแสดงความคืบหน้า แถบควบคุมการเล่น **◀** (ข้ามไปยังวิดีโอก่อนหน้าในโฟลเดอร์) **▶** (ข้ามไปยังวิดีโอถัดไปในโฟลเดอร์) **▶▶** (เล่น) **◀◀** (กรอกลับ) **▶▶** (กรอไปข้างหน้า) **||** (หยุดการเล่นชั่วคราว) **—** (เล่นทั้งหมด/เล่นไฟล์เดียว) **—** (เปิดการเล่นสลับ/ปิดการเล่นสลับ)

ตัวเลือกวิดีโอ

ระหว่างการเล่นวิดีโอ ให้กด **≡** **OPTIONS** เพื่อ...

รายการ/ภาพขนาดเล็ก

ดูภาพถ่าย 360 ในมุมมองรายการหรือมุมมองภาพขนาดเล็ก

คำบรรยาย

แสดงคำบรรยายหากมี เลือก **เปิด** **ปิด** หรือ **เปิดขณะปิดเสียง**

ปิดการเล่นสลับ, เปิดการเล่นสลับ

ดูวิดีโอแบบเรียงลำดับ หรือเรียงแบบสลับ

ซ้ำ, เล่นหนึ่งรอบ

เล่นวิดีโอซ้ำหรือเล่นหนึ่งครั้ง

10.5

เพลง

เล่นเพลง

เปิดโฟลเดอร์เพลง

- 1 - กด **⇒ SOURCES** เลือก **■** **USB** แล้วกด **OK**
 - 2 - เลือก **■** **แฟลชไดรฟ์ USB** แล้วกด **>** (ขวา) เพื่อเลือกอุปกรณ์ USB ที่คุณต้องการ
 - 3 - เลือก **เพลง** แล้วเลือกเพลงใดเพลงหนึ่ง
- คุณสามารถกด **OK** เพื่อเล่นเพลงที่เลือก
- เลือกเพลงและกด **i** **INFO** เพื่อแสดงข้อมูลไฟล์
 - เล่นย้อนหลังเพลงและกด **i** **INFO** เพื่อแสดงข้อมูลต่อไปนี่: แถบแสดงความคืบหน้า แถบควบคุมการเล่น **◀** (ข้ามไปยังเพลงก่อนหน้าในโฟลเดอร์) **▶** (ข้ามไปยังเพลงถัดไปในโฟลเดอร์) **▶▶** (การเล่น) **◀◀** (กรอกลับ) **▶▶** (กรอไปข้างหน้า) **||** (หยุดการเล่นชั่วคราว) **—** (เล่นทั้งหมด/เล่นเพลงเดียว)

ตัวเลือกเพลง

ระหว่างการเล่นเพลง ให้กด **≡** **OPTIONS** เพื่อ...

ปิดการเล่นสลับ, เปิดการเล่นสลับ

เล่นเพลงแบบเรียงลำดับ หรือเล่นแบบสลับ

ซ้ำ, เล่นหนึ่งรอบ

เล่นเพลงซ้ำหรือเล่นหนึ่งครั้ง

เปิดเมนูการตั้งค่าทีวี

ภาพรวมเมนูหลัก

กด **▲** (หน้าแรก) เพื่อเลือกหนึ่งในเมนูด้านล่าง จากนั้นกด **OK**

ไอคอนอุปกรณ์

แถวนี้ประกอบด้วยแหล่งสัญญาณที่มีในทีวีนี้

ช่อง, เปลี่ยนไปที่

แถวนี้ประกอบด้วยฟังก์ชันทีวีที่มีให้สำหรับผู้ใช้งาน

แอปพลิเคชัน

แถวนี้มีหมายเลขแอปพลิเคชันที่ติดตั้งไว้ล่วงหน้า

เมนูหน้าหลัก, ค้นหา

แถวนี้มีอินเตอร์เฟซเพื่อดำเนินการค้นหาภายในทีวีนี้

การตั้งค่า

แถวนี้ประกอบด้วยการตั้งค่าที่มีให้สำหรับผู้ใช้งาน

คุณสามารถเรียงลำดับไอคอนที่เมนู หน้าแรก ใหม่ได้ หากต้องการจัดตำแหน่งไอคอนใหม่ ให้กด **OK** หรือคุณสามารถเลือกไอคอนที่ต้องการเรียงลำดับใหม่ แล้วกดปุ่ม **OK** ค้างไว้ 3 วินาทีจนกว่าลูกศรจะปรากฏขึ้นรอบๆ ไอคอน ใช้ปุ่มลูกศรเพื่อย้ายไอคอนที่ไฮไลต์ไปยังตำแหน่งอื่น จากนั้นกด **OK** กดปุ่ม ย้อนกลับ เพื่อออก

การตั้งค่าที่ใช้บ่อยและการตั้งค่าทั้งหมด

เมนูการตั้งค่า:

กดปุ่ม **▲** (หน้าแรก) > การตั้งค่า

บนรีโมทคอนโทรลเพื่อค้นหาการตั้งค่าที่ใช้บ่อย

- **วิธีการ** - คำแนะนำในการติดตั้งช่อง จัดเรียงช่อง อัพเดทซอฟต์แวร์ทีวี เชื่อมต่ออุปกรณ์ภายนอก และใช้ฟังก์ชัน Smart บนทีวีของคุณ
- **ติดตั้งช่อง** - อัพเดทช่องหรือเริ่มการติดตั้งช่องใหม่ทั้งหมด
- **สไตลส์ภาพ** - เลือกหนึ่งในสไตลส์ของภาพที่ติดตั้งไว้ล่วงหน้าเพื่อการรับชมภาพที่ดีที่สุด
- **รูปแบบภาพ** - เลือกหนึ่งในรูปแบบภาพที่ติดตั้งไว้ล่วงหน้าที่สอดคล้องกับหน้าจอ
- **สไตลส์เสียง** - เลือกหนึ่งในสไตลส์เสียงที่ติดตั้งไว้ล่วงหน้าเพื่อการตั้งค่าเสียงที่ดีที่สุด
- **สัญญาณเสียงออก** - ตั้งให้ทีวีเล่นเสียงบนทีวีหรือบนระบบเสียงที่เชื่อมต่อ
- **สไตลส์ของ Ambilight*** - เลือกหนึ่งในสไตลส์ของ Ambilight ที่ตั้งค่าไว้ล่วงหน้า
- **Ambilight+hue*** - เปิดหรือปิด Ambilight+hue
- **ตัวตั้งเวลาปิด** - ตั้งค่าทีวีให้เปลี่ยนเป็นสแตนด์บายโดยอัตโนมัติหลังจากเวลาที่ระบุไว้

• **ปิดหน้าจอ** - หากคุณฟังเพลงบนทีวีเท่านั้น คุณสามารถปิดหน้าจอทีวีได้

- **ไร้สายและเครือข่าย** - เชื่อมต่อกับเครือข่ายภายในบ้านของคุณหรือปรับการตั้งค่าเครือข่าย
- **การตั้งค่าภาพ** - ปรับการตั้งค่าภาพทั้งหมด
- **การตั้งค่าทั้งหมด** - ดูเมนูการตั้งค่าทั้งหมด
- **วิธีใช้** - วิเคราะห์และรับข้อมูลเพิ่มเติมเกี่ยวกับทีวีของคุณ สำหรับข้อมูลเพิ่มเติม ใน **วิธีใช้** ให้กดปุ่ม **—** คำหลัก แล้วค้นหา **เมนูวิธีใช้** เพื่อดูข้อมูลเพิ่มเติม

เมนูการตั้งค่าทั้งหมด:

กดปุ่ม **▲** (หน้าแรก) บนรีโมทคอนโทรล แล้วเลือก **การตั้งค่า** > **การตั้งค่าทั้งหมด** แล้วกด **OK**

* คุณสามารถตั้งค่า Ambilight ได้ในรุ่นที่รองรับฟังก์ชัน Ambilight เท่านั้น

การตั้งค่าทั้งหมด

การตั้งค่าภาพ

สไตลส์ภาพ

เลือกสไตลส์

สำหรับการปรับตั้งภาพอย่างง่าย คุณสามารถเลือกสไตลส์ภาพที่ตั้งค่าไว้ล่วงหน้าได้

▲ (หน้าแรก) > **ตั้งค่า** > **สไตลส์ภาพ** กด **OK** เพื่อเปลี่ยนเป็นตัวเลือกถัดไปที่มี

สไตลส์ภาพที่มีให้เลือกได้แก่ ...

- **ส่วนตัว** - การตั้งค่าภาพที่คุณตั้งไว้เมื่อเริ่มใช้งานครั้งแรก
- **สดใส** - เหมาะอย่างยิ่งสำหรับการรับชมในตอนกลางวัน
- **เป็นธรรมชาติ** - การตั้งค่าภาพเป็นธรรมชาติ
- **มาตรฐาน** - การตั้งค่าที่ประหยัดพลังงานมากที่สุด

ภาพยนตร์

- เหมาะอย่างยิ่งสำหรับการรับชมภาพยนตร์ด้วยเอฟเฟกต์สตูดิโอดั้งเดิม

- **เกม** - เหมาะอย่างยิ่งสำหรับการเล่นเกม*
- **หน้าจอ** - เหมาะอย่างยิ่งสำหรับหน้าจอคอมพิวเตอร์**

* สไตลส์ภาพ -

เกมไม่พร้อมใช้งานในแหล่งสัญญาณวิดีโอบางแหล่ง

** สไตลส์ภาพ -

หน้าจอพร้อมใช้งานเมื่อสามารถใช้แหล่งสัญญาณวิดีโอ HDMI

ใน PC ได้เท่านั้น ไม่รองรับ HDR ในโหมดหน้าจอ

ทีวีสามารถเล่นวิดีโอ HDR ในโหมดหน้าจอได้

แต่จะไม่มีการใช้การประมวลผล HDR

ปรับแต่งสไตลส์

คุณสามารถปรับและจัดเก็บการตั้งค่าภาพในสไตลส์ภาพที่เลือกอยู่ในขณะนี้ เช่น **สี ความเข้ม หรือ ความคมชัด**

เรียกคืนสไตล์

ในการเรียกคืนสไตล์เป็นการตั้งค่าเดิม
ไปที่ **☰ (หน้าแรก) > ตั้งค่า >
การตั้งค่าทั้งหมด > ภาพ > สไตล์ภาพ**
จากนั้นกด **←** เรียกคืนสไตล์

- ทีวีสามารถเล่นโปรแกรม HDR จากการเชื่อมต่อ HDMI ใดๆ การถ่ายทอดจากอินเทอร์เน็ต (เช่น Netflix) หรือจากอุปกรณ์หน่วยความจำ USB ที่เชื่อมต่อ
- ทีวีจะเปลี่ยนเป็นโหมด HDR โดยอัตโนมัติพร้อมแสดงสัญลักษณ์ ทีวีรองรับรูปแบบ HDR ต่อไปนี้: Hybrid Log Gamma, HDR10, HDR10+ และ Dolby Vision โดยขึ้นอยู่กับความพร้อมใช้งานของรูปแบบ HDR นั้นๆ ของผู้ให้บริการเนื้อหา

สำหรับเนื้อหา HDR (Hybrid Log Gamma, HDR10 และ HDR10+)

สไตล์สำหรับเนื้อหา HDR (Hybrid Log Gamma, HDR10 และ HDR10+) คือ...

- **HDR Personal**
- **HDR แบบสด สี**
- **HDR แบบธรรมชาติ**
- **HDR แบบภาพยนตร์**
- **HDR เกม**

สำหรับเนื้อหา Dolby Vision HDR

สไตล์สำหรับเนื้อหา Dolby Vision HDR ประกอบด้วย...

- **HDR Personal**
- **HDR แบบสด สี**
- **Dolby Vision สว่าง**
- **Dolby Vision มืด**
- **HDR เกม**

สี, ความเข้ม, ความคมชัด, ความสว่าง

ปรับสีภาพ

**☰ (หน้าแรก) > การตั้งค่า >
การตั้งค่าทั้งหมด > ภาพ > สี**

กดลูกศร **▲ (ขึ้น)** หรือ **▼ (ลง)** เพื่อปรับค่าความอิ่มตัวของสีของภาพ

ปรับความเข้มภาพ

**☰ (หน้าแรก) > การตั้งค่า >
การตั้งค่าทั้งหมด > ภาพ > ความเข้ม**

กดลูกศร **▲ (ขึ้น)** หรือ **▼ (ลง)** เพื่อปรับค่าความเข้มของภาพ

คุณสามารถลดค่าความเข้มเพื่อลดพลังงานที่ใช้

ปรับความคมชัดภาพ

**☰ (หน้าแรก) > การตั้งค่า >
การตั้งค่าทั้งหมด > ภาพ > ความคมชัด**

กดลูกศร **▲ (ขึ้น)** หรือ **▼ (ลง)** เพื่อปรับค่าความคมชัดของภาพ

ปรับค่าความสว่างของภาพ

**☰ (หน้าแรก) > การตั้งค่า >
การตั้งค่าทั้งหมด > ภาพ > ความสว่าง**

กดลูกศร **▲ (ขึ้น)** หรือ **▼ (ลง)**
เพื่อตั้งคาระดับความสว่างของสัญญาณภาพ

หมายเหตุ: การตั้งค่าความสว่างห่างจากค่าอ้างอิงมาก (50)
อาจทำให้ความเข้มลดลง

การตั้งค่าภาพในโหมดผู้เชี่ยวชาญ

การตั้งค่าสี

**☰ (หน้าแรก) > ตั้งค่า >
การตั้งค่าทั้งหมด > ภาพ > การตั้งค่าโหมดผู้เชี่ยวชาญ**

ปรับการตั้งค่าเจดสี

**☰ (หน้าแรก) > ตั้งค่า >
การตั้งค่าทั้งหมด > ภาพ >
การตั้งค่าโหมดผู้เชี่ยวชาญ > เจดสี**

กดลูกศร **▲ (ขึ้น)** หรือ **▼ (ลง)** เพื่อปรับค่าในการตั้งค่าเจดสี

ปรับการปรับสีให้ดีขึ้น

**☰ (หน้าแรก) > ตั้งค่า >
การตั้งค่าทั้งหมด > ภาพ >
การตั้งค่าโหมดผู้เชี่ยวชาญ > การปรับสีให้ดีขึ้น**

เลือก **สูงสุด ปานกลาง**
หรือ **ต่ำสุด** เพื่อตั้งคาระดับของความเข้มสี
และรายละเอียดในสีสว่าง

เลือกอุณหภูมิสีที่ตั้งค่าไว้ล่วงหน้า

**☰ (หน้าแรก) > ตั้งค่า >
การตั้งค่าทั้งหมด > ภาพ >
การตั้งค่าโหมดผู้เชี่ยวชาญ > อุณหภูมิสี**

เลือก **ปกติ**
อุ่น หรือ **เย็น** เพื่อตั้งค่าอุณหภูมิสีตามความต้องการของคุณ

กำหนดอุณหภูมิสีเอง

**☰ (หน้าแรก) > ตั้งค่า >
การตั้งค่าทั้งหมด > ภาพ >
การตั้งค่าโหมดผู้เชี่ยวชาญ > อุณหภูมิสี >
อุณหภูมิสีที่กำหนดเอง**

เลือก **กำหนดเอง**
ในเม

อุณหภูมิสีเพื่อกำหนดอุณหภูมิสีด้วยตนเอง กดลูกศร **▲ (ขึ้น)**
หรือ **▼ (ลง)** เพื่อปรับค่า

การตั้งค่าความเข้ม

โหมดความเข้ม

☷ (หน้าแรก) > ตั้งค่า >
การตั้งค่าทั้งหมด > ภาพ >
การตั้งค่าโหมดผู้เชี่ยวชาญ > โหมด

เลือก ปกติ เพิ่มประสิทธิภาพภาพ
เพิ่มประสิทธิภาพการประหยัดพลังงาน
เพื่อตั้งค่าให้ทีวีลดความเข้มโดยอัตโนมัติ
เพื่อการใช้พลังงานที่ดีที่สุด หรือเพื่อประสบการณ์ภาพที่ดีที่สุด
หรือเลือก ปิด เพื่อปิดการปรับแต่ง

การตั้งค่า HDR

☷ (หน้าแรก) > ตั้งค่า >
การตั้งค่าทั้งหมด > ภาพ >
การตั้งค่าโหมดผู้เชี่ยวชาญ > HDR Plus

ตั้งค่า HDR Plus ให้เป็น ปิด ต่ำสุด ปานกลาง สูงสุด หรือ
อัตโนมัติ เพื่อตั้งระดับที่ทีวีจะแสดงเอฟเฟกต์ความเข้มภาพแล
ะความสว่างภาพที่เหนือกว่าโดยอัตโนมัติสำหรับเนื้อหา HDR

หมายเหตุ: พร้อมใช้งานเมื่อตรวจพบสัญญาณ HDR (High-
Dynamic Range)

- ทีวีสามารถเล่นโปรแกรม HDR จากการเชื่อมต่อ HDMI ใดๆ
การถ่ายทอดจากอินเทอร์เน็ต (เช่น Netflix)
หรือจากอุปกรณ์หน่วยความจำ USB ที่เชื่อมต่อ
- ทีวีจะเปลี่ยนเป็นโหมด HDR
โดยอัตโนมัติพร้อมแสดงสัญลักษณ์ ทีวีรองรับรูปแบบ HDR
ต่อไปนี้: Hybrid Log Gamma, HDR10, HDR10+ และ Dolby
Vision โดยขึ้นอยู่กับความพร้อมใช้งานของรูปแบบ HDR นั้นๆ
ของผู้ให้บริการเนื้อหา

ความเข้มภาพแบบไดนามิก

☷ (หน้าแรก) > ตั้งค่า >
การตั้งค่าทั้งหมด > ภาพ >
การตั้งค่าโหมดผู้เชี่ยวชาญ >
ความเข้มภาพแบบไดนามิก

เลือกสูงสุด ปานกลาง หรือ ต่ำสุด
เพื่อตั้งระดับที่ทีวีจะปรับเสริมรายละเอียดในพื้นที่ของภาพที่มี
ปานกลาง และสว่างโดยอัตโนมัติ

ความเปรียบต่างวิดีโอ, เกมม่า

ความแตกต่างภาพ

☷ (หน้าแรก) > ตั้งค่า >
การตั้งค่าทั้งหมด > ภาพ >
การตั้งค่าโหมดผู้เชี่ยวชาญ > ความแตกต่างภาพ

กดลูกศร ▲ (ขึ้น) หรือ ▼ (ลง) เพื่อปรับระดับความแตกต่างภาพ

เกมม่า

☷ (หน้าแรก) > ตั้งค่า >
การตั้งค่าทั้งหมด > ภาพ >
การตั้งค่าโหมดผู้เชี่ยวชาญ > เกมม่า

กดลูกศร ▲ (ขึ้น) หรือ ▼ (ลง) เพื่อตั้งค่าการตั้งค่าความสว่างและ
ความเข้มของภาพแบบอนาลิเนียร์

Ultra Resolution

☷ (หน้าแรก) > ตั้งค่า >
การตั้งค่าทั้งหมด > ภาพ >
การตั้งค่าโหมดผู้เชี่ยวชาญ > Ultra resolution

เลือก เปิด เพื่อความคมชัดในขอบเส้นและรายละเอียดที่ดีขึ้น

ความชัดของภาพ

การลดสัญญาณรบกวน

☷ (หน้าแรก) > ตั้งค่า >
การตั้งค่าทั้งหมด > ภาพ >
การตั้งค่าโหมดผู้เชี่ยวชาญ > การลดสัญญาณรบกวน

เลือก สูงสุด ปานกลาง ต่ำสุด
เพื่อตั้งระดับของการลบสัญญาณรบกวนในเนื้อหาวิดีโอ
สัญญาณรบกวนมักปรากฏเป็นจุดเคลื่อนไหวขนาดเล็กในภาพบน
จอ

การลดจตุรบกวน MPEG

☷ (หน้าแรก) > ตั้งค่า >
การตั้งค่าทั้งหมด > ภาพ >
การตั้งค่าโหมดผู้เชี่ยวชาญ > การลดจตุรบกวน MPEG

เลือก สูงสุด ปานกลาง ต่ำสุด
เพื่อเปลี่ยนระดับของการลดจตุรบกวนในเนื้อหาวิดีโอดิจิทัล
ส่วนใหญ่แล้วจะสามารถเห็นจตุรบกวน MPEG เป็นช่องเล็กๆ
หรือขอบหยักในภาพบนจอ

การตั้งค่าการเคลื่อนไหว

สไตส์การเคลื่อนไหว

☷ (หน้าแรก) > ตั้งค่า >
การตั้งค่าทั้งหมด > ภาพ >
การตั้งค่าโหมดผู้เชี่ยวชาญ > สไตส์การเคลื่อนไหว

สไตส์การเคลื่อนไหวมีโหมดการตั้งค่าการเคลื่อนไหวที่ผ่านการ
ปรับสำหรับเนื้อหาวิดีโอต่างๆ

เลือก ปิด เพื่อปิด หรือเลือกหนึ่งในสไตส์การเคลื่อนไหวเพื่อประ
สิทธิภาพการรับชมที่ต่างออกไปในวิดีโอที่มีการเคลื่อนไหว
(ภาพยนตร์ กีฬา มาตรฐาน นุ่มนวล หรือ ส่วนตัว)

ไม่พร้อมใช้งานสำหรับกรณีด้านล่าง:

• ☷ (หน้าแรก) > ตั้งค่า > การตั้งค่าทั้งหมด > สไตส์ภาพ
> เกม

• ☷ (หน้าแรก) > การตั้งค่า >
การตั้งค่าทั้งหมด > สไตส์ภาพ > หน้าจอ

Natural Motion

👉 (หน้าแรก) > ตั้งค่า >

การตั้งค่าทั้งหมด > ภาพ >

การตั้งค่าใหม่สำหรับผู้เชี่ยวชาญ > Natural Motion

Natural Motion จะทำให้การเคลื่อนไหวต่างๆ นุ่มนวลและไหลลื่น

• เลือก สูงสุด ปานกลาง หรือ ต่ำสุด

เพื่อเปลี่ยนระดับของการลดการสั่นไหว ซึ่งเห็นได้ในภาพยนตร์ในทีวี

• เลือก ต่ำสุด หรือ ปิด

เมื่อสัญญาณรบกวนปรากฏในการเล่นภาพเคลื่อนไหวบนหน้าจอ

หมายเหตุ:

หรือมีชิ้นงานเมื่อตั้งค่าสไตส์การเคลื่อนไหว เป็น ส่วนตัว เท่านั้น

รูปแบบภาพ

👉 (หน้าแรก) > การตั้งค่า >

การตั้งค่าทั้งหมด > >

หากภาพไม่เต็มหน้าจอทั้งหมด

หากมีแถบสีดำปรากฏที่ด้านบนหรือด้านล่างหรือทั้งสองด้าน

คุณสามารถปรับภาพให้เต็มหน้าจออย่างสมบูรณ์ได้

ในการเลือกการตั้งค่าพื้นฐานข้อใดข้อหนึ่งเพื่อให้เต็มหน้าจอ...

• **จอกว้าง** – ชุมภาพเข้าเต็มจอแบบ 16:9 โดยอัตโนมัติ

อัตราส่วนของภาพอาจมีการเปลี่ยนแปลง

• **เต็มหน้าจอ** – ขยายภาพอัตโนมัติเพื่อให้เต็มหน้าจอ ความผิดเพี้ยนของภาพจะไม่มากนัก บทบรรยายจะยังสามารถมองเห็นได้ ไม่เหมาะกับอินพุต PC

บางรูปแบบภาพอาจยังคงแสดงแถบสีดำอยู่

อัตราส่วนของภาพอาจมีการเปลี่ยนแปลง

• **พอดีกับหน้าจอ** –

ชุมภาพเข้าให้เต็มหน้าจอโดยอัตโนมัติโดยไม่ผิดเพี้ยน

อาจเห็นแถบสีดำไม่รองรับอินพุต PC

• **ต้นฉบับ** - ชุมภาพเข้าให้พอดีกับหน้าจอโดยอัตโนมัติด้วยอัตราส่วนภาพต้นฉบับ ไม่มีเนื้อหาที่สูญเสียไป

👉 (หน้าแรก) > การตั้งค่า >

การตั้งค่าทั้งหมด > ภาพ > รูปแบบภาพ > ขั้นสูง

ในการจัดรูปแบบภาพด้วยตนเอง...

• **ขยับ** – เลือกที่ลูกศรเพื่อขยับภาพ

ทั้งนี้คุณสามารถขยับภาพได้เมื่อชุมเข้าเท่านั้น

• **ชุม** – เลือกที่ลูกศรเพื่อชุมเข้า

• **ยึด** – เลือกที่ลูกศรเพื่อยึดภาพในแนวตั้งหรือแนวนอน

• **เลิกทำ** – เลือกเพื่อกลับไปยังรูปแบบภาพที่คุณเริ่มต้น

การแจ้งเตือน Dolby Vision

👉 (หน้าแรก) > การตั้งค่า > การตั้งค่าทั้งหมด > ภาพ >

การแจ้งเตือน Dolby Vision

เปิด หรือ ปิด การแจ้งเตือน Dolby Vision เมื่อเนื้อหา Dolby

Vision เริ่มเล่นบนทีวีของคุณ

การตั้งค่าภาพด่วน

👉 (หน้าแรก) > การตั้งค่า >

การตั้งค่าทั้งหมด > > การตั้งค่าภาพด่วน

• ในระหว่างการติดตั้งครั้งแรก

คุณสามารถตั้งค่าภาพได้ภายในไม่กี่ขั้นตอน

คุณสามารถทำซ้ำขั้นตอนเหล่านี้กับเมนู การตั้งค่าภาพด่วน ได้

• คลิกการตั้งค่าภาพที่คุณต้องการและไปยังการตั้งค่าถัดไป

• คุณสามารถทำขั้นตอนเหล่านี้ซ้ำได้ โดยให้แน่ใจว่าทีวีสามารถจับช่องทีวีหรือสามารถแสดงโปรแกรมจากอุปกรณ์ที่เชื่อมต่อได้

การตั้งค่าเสียง

สไตส์เสียง

เลือกสไตส์

สำหรับการปรับตั้งเสียงอย่างง่าย

คุณสามารถเลือกการตั้งค่าล่วงหน้าด้วยสไตส์เสียง

👉 (หน้าแรก) > การตั้งค่า >

การตั้งค่าทั้งหมด > เสียง > สไตส์เสียง

สไตส์เสียงที่มีให้เลือก ได้แก่ ...

• **โหมด AI - เลือกโหมด AI เพื่อสลับสไตส์ของเสียงอย่างชาญฉลาดตามเนื้อหาของเสียง**

• **ต้นฉบับ** - การตั้งค่าเสียงที่เป็นกลางที่สุด

• **ภาพยนตร์** - เหมาะอย่างยิ่งสำหรับการดูภาพยนตร์

• **เพลง** - เหมาะอย่างยิ่งสำหรับการฟังเพลง

• **เกม** - เหมาะอย่างยิ่งสำหรับการเล่นเกม

• **ข่าว** - เหมาะอย่างยิ่งสำหรับเสียงพูด

• **โหมดส่วนตัว** -

เลือกเพื่อตรวจสอบการตั้งค่าเสียงขั้นสูงเพิ่มเติม

เรียกคืนโหมดส่วนตัว

1 - เลือกสไตส์เสียงสำหรับโหมดส่วนตัว

2 - กดปุ่มสี **—** เรียกคืนสไตส์

แล้วกด OK สไตส์จะได้รับการเรียกคืน

ปรับแต่งสไตส์ส่วนตัว

1 - เลือกสไตส์เสียงสำหรับโหมดส่วนตัว

2 - กดปุ่มสี **—** กำหนดเอง แล้วกด OK

เพื่อเปลี่ยนการตั้งค่าเสียงขั้นสูง

การตั้งค่าเสียงในโหมดส่วนตัว

เวอร์ชวลไลเซอร์สำหรับลำโพง

👉 (หน้าแรก) > การตั้งค่า >

การตั้งค่าทั้งหมด > เสียง >

การตั้งค่าโหมดส่วนตัว >

เวอร์ชวลไลเซอร์สำหรับลำโพง

เลือก เปิด หรือ อัตโนมัติ (Dolby Atmos) เพื่อเปิดใช้ Dolby Atmos ซึ่งเพิ่มมิติให้กับเสียงได้ ด้วยการเพิ่มมิติ

ระบบสามารถกำหนดตำแหน่งเสียงไปมาในพื้นที่แบบสามมิติได้

Clear dialogue

☛ (หน้าแรก) > การตั้งค่า > การตั้งค่าทั้งหมด > เสียง > การตั้งค่าโหมดส่วนตัว > Clear dialogue

เลือก เปิด เพื่อปรับปรุงเสียงสำหรับเสียงพูด ซึ่งเหมาะสำหรับโปรแกรมข่าว

อีควอไลเซอร์

☛ (หน้าแรก) > การตั้งค่า > การตั้งค่าทั้งหมด > เสียง > การตั้งค่าโหมดส่วนตัว > อีควอไลเซอร์

กดลูกศร ▲ (ขึ้น) หรือ ▼ (ลง) เพื่อปรับการตั้งค่าอีควอไลเซอร์

*หมายเหตุ: ในการเรียกคืนโหมดส่วนตัวเป็นการตั้งค่าเดิม ให้เลือกกลับไปเป็น สไตล์เสียง จากนั้นกด **เรียกคืนสไตล์**

การจัดวางทีวี

☛ (หน้าแรก) > การตั้งค่า > การตั้งค่าทั้งหมด > > การจัดวางทีวี

เลือก บนแท่นวางทีวี หรือ บนผนัง เพื่อให้เกิดการสร้างเสียงที่ดีที่สุดตามการตั้งค่า

การตั้งค่าเสียงขั้นสูง

การควบคุมระดับเสียง

ระดับเสียงอัตโนมัติ

☛ (หน้าแรก) > ตั้งค่า > การตั้งค่าทั้งหมด > เสียง > ขั้นสูง > ระดับเสียงอัตโนมัติ

เลือก เปิด เพื่อปรับระดับเสียงที่ต่างกันกะทันหันโดยอัตโนมัติ โดยทั่วไปจะเปิดขึ้นเมื่อคุณเปลี่ยนช่อง เลือก

โหมดกลางคืน เพื่อประสบการณ์ฟังที่เงียบสบายยิ่งขึ้น

ชดเชยระดับเสียง

☛ (หน้าแรก) > การตั้งค่า > การตั้งค่าทั้งหมด > เสียง > ขั้นสูง > ชดเชยระดับเสียง

การตั้งค่าเดลด้าสามารถใช้เพื่อปรับสมดุลของระดับเสียงที่ต่างกันระหว่างช่องทีวีและแหล่งสัญญาณเข้า HDMI กดลูกศร ▲ (ขึ้น) หรือ ▼ (ลง)

เพื่อปรับค่าชดเชยระดับเสียงสำหรับระดับเสียงลำโพงทีวี

*หมายเหตุ: ค่าเดลด้าสำหรับระดับเสียงจะใช้งานได้เมื่อตั้งค่าแหล่งสัญญาณเข้าเป็น HDMI หรืออะนาล็อก และตั้งค่าสัญญาณเสียงออกเป็น ลำโพงทีวี หรือ ระบบเสียง HDMI

การตั้งค่าดีเลย์สัญญาณเสียงออก

☛ (หน้าแรก) > การตั้งค่า > การตั้งค่าทั้งหมด > เสียง > ขั้นสูง > สัญญาณเสียงออก

ตั้งให้ทีวีเล่นเสียงบนทีวีหรือบนระบบเสียงที่เชื่อมต่อ

คุณสามารถเลือกได้ว่าคุณต้องการฟังเสียงทีวีจากที่ใด และคุณต้องการควบคุมอย่างไร

- หากคุณเลือก **ลำโพงทีวีปิดใช้งาน** คุณจะปิดลำโพงทีวีโดยถาวร
- หากคุณเลือก **ลำโพงทีวี** ลำโพงทีวีจะเปิดตลอด การตั้งค่าเกี่ยวกับเสียงทั้งหมดสามารถใช้ได้กับโหมดนี้
- หากคุณเลือก **หูฟัง** เสียงจะออกทางหูฟัง
- หากคุณเลือก **ลำโพงทีวี + หูฟัง** เสียงจะออกทางลำโพงทีวีและหูฟัง

หากต้องการปรับระดับเสียงของลำโพงทีวีหรือหูฟัง ให้กด **ระดับเสียง** แล้วกดลูกศร > (ขวา) หรือ < (ซ้าย) เพื่อเลือกแหล่งสัญญาณออกที่คุณต้องการปรับ กดลูกศร ▲ (ขึ้น) หรือ ▼ (ลง) เพื่อปรับระดับเสียง

เมื่อเชื่อมต่ออุปกรณ์เสียงกับ HDMI CEC ให้เลือก **ระบบเสียง HDMI** โดยทีวีจะปิดลำโพงทีวีเมื่ออุปกรณ์ดังกล่าวเล่นเสียง

การตั้งค่าสัญญาณดิจิตอลออก

การตั้งค่าสัญญาณดิจิตอลออกพร้อมใช้งานสำหรับเอาต์พุต SPDIF (ออปติคัล) และสัญญาณเสียง HDMI ARC

รูปแบบสัญญาณดิจิตอลออก

☛ (หน้าแรก) > การตั้งค่า > การตั้งค่าทั้งหมด > เสียง > ขั้นสูง > รูปแบบเอาต์พุตดิจิตอล

ตั้งค่าสัญญาณเสียงออกของทีวีเพื่อให้เหมาะสมกับความสามารถทางเสียงของระบบโสมเรียเตอร์ที่เชื่อมต่อ

• **สเตอริโอ (ไม่มีการบีบอัด)**: หากอุปกรณ์เล่นเสียงของคุณไม่มีการประมวลผลเสียงแบบมัลติแชนเนล ให้เลือกเอาต์พุตเนื้อหาแบบสเตอริโอเท่านั้นให้กับอุปกรณ์เล่นเสียงของคุณ

• **มัลติแชนเนล**: เลือกเอาต์พุตที่มีเนื้อหาเสียงมัลติแชนเนล (สัญญาณเสียงมัลติแชนเนลแบบบีบอัด) หรือเนื้อหาเสียงแบบสเตอริโอให้กับอุปกรณ์เล่นเสียงของคุณ

• **มัลติแชนเนล (bypass)**: เลือกเพื่อส่งกระแสข้อมูลบิตเดิมจาก HDMI ARC ไปยังระบบเสียง HDMI ที่เชื่อมต่อแล้ว

- ตรวจสอบให้แน่ใจว่าอุปกรณ์เล่นเสียงของคุณรองรับคุณสมบัติ Dolby Atmos

- เอาต์พุต SPDIF (DIGITAL AUDIO OUT) จะปิดใช้งานในขณะสตรีมมิงเนื้อหา Dolby Digital Plus

การปรับระดับสัญญาณดิจิตอลออก

☛ (หน้าแรก) > การตั้งค่า > การตั้งค่าทั้งหมด > เสียง > ขั้นสูง > การปรับระดับสัญญาณดิจิตอล

ปรับระดับความดังจากอุปกรณ์ที่เชื่อมต่อกับเอาต์พุตระบบเสียงดี

จิตอล (SPDIF) หรือ HDMI

- เลือก **มากขึ้น** เพื่อเพิ่มระดับเสียง
- เลือก **น้อยลง** เพื่อลดระดับเสียง

ดีเลย์สัญญาณดิจิตอลออก

☛ (หน้าแรก) > การตั้งค่า > การตั้งค่าทั้งหมด > เสียง > **ขั้นสูง** > ดีเลย์สัญญาณดิจิตอลออก

สำหรับระบบโสมเรียเตอร์บางระบบ คุณอาจต้องปรับดีเลย์การซิงค์เสียงเพื่อซิงค์กับวิดีโอ เลือก **ปิด** หากตั้งค่าเสียงดีเลย์ไว้บนระบบโสมเรียเตอร์ของคุณ

ขดเขยสัญญาณดิจิตอลออก

(พร้อมใช้งานเมื่อตั้งค่าเสียงดีเลย์เป็น **เปิด** เท่านั้น)

☛ (หน้าแรก) > การตั้งค่า > การตั้งค่าทั้งหมด > เสียง > **ขั้นสูง** > ขดเขยสัญญาณดิจิตอลออก

- หากคุณไม่สามารถตั้งค่าดีเลย์บนระบบโสมเรียเตอร์ คุณสามารถตั้งค่าให้ทีวีซิงค์เสียงได้
- คุณสามารถตั้งค่าออฟเซตที่ขดเขยเวลาที่เป็นสำหรับระบบโสมเรียเตอร์ในการประมวลผลเสียงของภาพบนทีวี
- คุณสามารถตั้งค่าขดเขยได้ครั้งละ 5 มิลลิวินาที การตั้งค่าสูงสุดคือ 60 มิลลิวินาที

ช่อง

การตั้งค่าทั่วไป

การตั้งค่าเกี่ยวกับการเชื่อมต่อ

ฟอร์แมตฮาร์ดไดรฟ์ USB

☛ (หน้าแรก) > **ตั้งค่า** > การตั้งค่าทั้งหมด > การตั้งค่าทั่วไป > **ฟอร์แมตฮาร์ดไดรฟ์ USB**

คุณต้องตั้งค่าและฟอร์แมตฮาร์ดไดรฟ์ USB ก่อนคุณบันทึกช่อง

การตั้งค่าแป้นพิมพ์ USB

☛ (หน้าแรก) > การตั้งค่า > การตั้งค่าทั้งหมด > การตั้งค่าทั่วไป > **การตั้งค่าแป้นพิมพ์ USB**

ในการติดตั้งแป้นพิมพ์ USB ให้เปิดทีวีและเชื่อมต่อแป้นพิมพ์ USB เข้ากับช่องเสียบ USB ช่องใดช่องหนึ่งบนทีวี เมื่อทีวีตรวจพบแป้นพิมพ์เป็นครั้งแรก คุณสามารถเลือกแบบของแป้นพิมพ์และทดสอบการเลือกของคุณได้

การตั้งค่าเมาส์

☛ (หน้าแรก) > การตั้งค่า > การตั้งค่าทั้งหมด > การตั้งค่าทั่วไป > การตั้งค่าเมาส์
ปรับความเร็วของเมาส์ USB

การเชื่อมต่อ HDMI-CEC - EasyLink

เชื่อมต่ออุปกรณ์ที่ใช้ร่วมกับ HDMI CEC ได้เข้ากับทีวีของคุณ คุณสามารถควบคุมอุปกรณ์นั้นได้ด้วยรีโมทคอนโทรลทีวี EasyLink HDMI CEC จะต้องเปิดอยู่บนทีวีและอุปกรณ์ที่เชื่อมต่อ

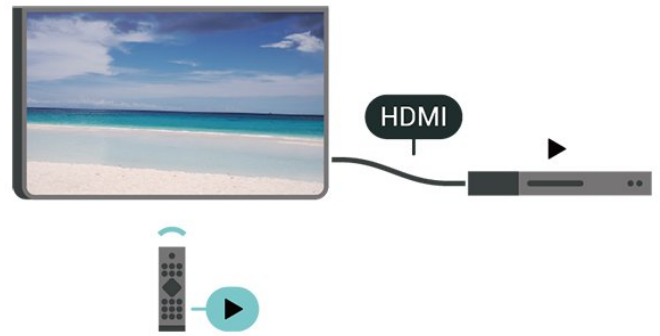

เปิด EasyLink

☛ (หน้าแรก) > การตั้งค่า > การตั้งค่าทั้งหมด > การตั้งค่าทั่วไป > **EasyLink** > **EasyLink** > **เปิด**

ควบคุมอุปกรณ์ที่ใช้ร่วมกับ HDMI CEC ได้ด้วยรีโมทคอนโทรลทีวี

☛ (หน้าแรก) > การตั้งค่า > การตั้งค่าทั้งหมด > การตั้งค่าทั่วไป > **EasyLink** > **EasyLink รีโมทคอนโทรล** > **เปิด**

หมายเหตุ:

- EasyLink ที่เชื่อมต่อ โดย EasyLink อาจใช้งานไม่ได้กับอุปกรณ์จากแบรนด์อื่น
- ฟังก์ชันการทำงานของ HDMI CEC มีหลากหลายชื่อในแบรนด์ต่างๆ กัน ตัวอย่างเช่น: ยกตัวอย่างเช่น Anynet, Aquos Link, Bravia Theatre Sync, Kuro Link, Simplink และ Viera Link โดยอาจไม่สามารถใช้ร่วมกับ EasyLink ได้ทุกแบรนด์ ชื่อแบรนด์ HDMI CEC ตัวอย่างนี้เป็นทรัพย์สินของเจ้าของรายนั้นๆ

HDMI Ultra HD

☛ (หน้าแรก) > การตั้งค่า > การตั้งค่าทั้งหมด > การตั้งค่าทั่วไป > แหล่งสัญญาณเข้า > **HDMI (พอร์ต)** > **HDMI Ultra HD**

ทีวีนี้สามารถแสดงสัญญาณ Ultra HD ได้ อุปกรณ์บางอย่างซึ่งเชื่อมต่อกับ HDMI จะไม่แยกแยะทีวีกับ Ultra HD และอาจทำงานอย่างไม่ถูกต้อง หรือแสดงภาพหรือเสียงที่ผิดเพี้ยนจากเดิม

คุณสามารถปรับการตั้งค่า **HDMI Ultra HD**

เมื่อทีวีใช้แหล่งสัญญาณ HDMI

ได้เพื่อหลีกเลี่ยงการทำงานผิดพลาดของอุปกรณ์ดังกล่าว

การตั้งค่าที่แนะนำสำหรับอุปกรณ์รุ่นเก่าคือ **มาตรฐาน**

- การตั้งค่า **มีประสิทธิภาพมากที่สุด** อนุญาตให้มีการเปิดการใช้งานสัญญาณได้สูงสุดคือสัญญาณแบบ Ultra HD (50Hz หรือ 60Hz) RGB 4:4:4 หรือ YCbCr 4:4:4/2:2/4:2:0
- การตั้งค่า **มาตรฐาน** อนุญาตให้มีการเปิดการใช้งานสัญญาณได้สูงสุดคือสัญญาณแบบ Ultra HD (50Hz หรือ 60Hz) YCbCr 4:2:0

รูปแบบความถี่วิดีโอสูงสุดที่รองรับสำหรับตัวเลือก **HDMI Ultra HD:**

- ความละเอียด: 3840 x 2160
- เฟรมเรต (Hz): 50Hz, 59.94Hz, 60Hz
- ข้อมูลวิดีโอซบแซมปลิง (ความลึกของบิต)
 - 8 บิต: YCbCr 4:2:0, YCbCr 4:2:2*, YCbCr 4:4:4*, RGB 4:4:4*
 - 10 บิต: YCbCr 4:2:0*, YCbCr 4:2:2*
 - 12 บิต: YCbCr 4:2:0*, YCbCr 4:2:2*

* รองรับเมื่อตั้งค่า **HDMI Ultra HD** เป็น **มีประสิทธิภาพมากที่สุด**

หมายเหตุ: หากต้องการรับชมเนื้อหา HDR10+ หรือ Dolby Vision จากแหล่งสัญญาณ HDMI คุณอาจต้องปิดเครื่องแล้วเปิดใหม่อีกครั้ง เมื่อเชื่อมต่อเครื่องเล่นเข้ากับทีวีเพื่อเล่นเนื้อหาดังกล่าวเป็นครั้งแรก ระบบจะรองรับเนื้อหา HDR10+ หรือ Dolby Vision เมื่อตั้งค่า **HDMI Ultra HD** เป็น **มีประสิทธิภาพมากที่สุด** เท่านั้น

การตั้งค่า Eco

ตั้งคาระดับการประหยัดพลังงาน

☛ (หน้าแรก) > ตั้งค่า > การตั้งค่าทั้งหมด > การตั้งค่าทั่วไป > การตั้งค่า Eco > ประหยัดพลังงาน

เลือก **ต่ำสุด ปานกลาง หรือ สูงสุด** เพื่อเปลี่ยนระดับสำหรับการประหยัดพลังงาน หรือเลือก **ปิด** เพื่อปิดโหมดการประหยัดพลังงาน

ตั้งค่าปิดหน้าจอเพื่อประหยัดการใช้พลังงาน

☛ (หน้าแรก) > ตั้งค่า > การตั้งค่าทั้งหมด > การตั้งค่าทั่วไป > การตั้งค่า Eco > ปิดหน้าจอ

เลือก **ปิดหน้าจอ** หน้าจอทีวีจะปิด หากต้องการเปิดหน้าจอทีวี ให้กดปุ่มใดก็ได้บนรีโมทคอนโทรล

ตั้งค่าตัวจับเวลาปิดทีวี

☛ (หน้าแรก) > ตั้งค่า > การตั้งค่าทั้งหมด > การตั้งค่าทั่วไป > การตั้งค่า Eco > ตัวจับเวลาปิด

กดลูกศร **▲** (ขึ้น) หรือ **▼** (ลง) เพื่อปรับค่า ทั้งนี้ค่า **0 (ปิด)** จะปิดการทำงานของตัวจับเวลาปิดอัตโนมัติ

เลือกตัวจับเวลาปิด ทีวีจะปิดโดยอัตโนมัติเพื่อประหยัดพลังงาน

- ทีวีจะปิดแม้ได้รับสัญญาณทีวี แต่คุณไม่กดปุ่มบนรีโมทคอนโทรลระหว่างช่วง 4 ชั่วโมง
- ทีวีจะปิดหากไม่ได้รับสัญญาณทีวี หรือคำสั่งรีโมทคอนโทรลนาน 10 นาที
- หากคุณใช้ทีวีเป็นหน้าจอคอมพิวเตอร์ หรือเครื่องรับสัญญาณดิจิทัลในการดูทีวี (กล่องรับสัญญาณ - STB) และคุณไม่ได้ใช้รีโมทคอนโทรลของทีวี คุณควรปิดการทำงานของตัวจับเวลาปิดอัตโนมัติ เพื่อตั้งค่าให้เป็น **0**

ที่ตั้ง - บ้านหรือร้านค้า

☛ (หน้าแรก) > การตั้งค่า > การตั้งค่าทั้งหมด > การตั้งค่าทั่วไป > ที่ตั้ง

- เลือกตำแหน่งของทีวีของคุณ
- เลือก **ร้านค้า** สไตล์ภาพจะสลับกลับไปเป็น **สดใส** และสามารถปรับการตั้งค่าของร้านค้า
- โหมดร้านค้ามีไว้เพื่อส่งเสริมการขายในร้านค้า

การตั้งค่าทีวีสำหรับร้านค้า

☛ (หน้าแรก) > ตั้งค่า > การตั้งค่าทั้งหมด > การตั้งค่าทั่วไป > การกำหนดค่าร้านค้า

หากคุณตั้งค่าทีวีไว้เป็น **ร้านค้า** คุณสามารถดูโลโก้ของคุณสมบัติหรือกำหนดความพร้อมใช้งานของการสาธิตที่ต้องการสำหรับบาร์ใช้งานในร้านค้า

ปรับภาพและเสียง

☛ (หน้าแรก) > การตั้งค่า > การตั้งค่าทั้งหมด > การตั้งค่าทั่วไป > การกำหนดค่าร้านค้า > ภาพและเสียง

เลือก **ปรับแต่งหน้าร้านค้า** หรือ **การตั้งค่าแบบกำหนดเอง** สำหรับการตั้งค่าภาพและเสียง

โลโก้และแบนเนอร์

☛ (หน้าแรก) > การตั้งค่า > การตั้งค่าทั้งหมด > การตั้งค่าทั่วไป > การกำหนดค่าร้านค้า > โลโก้และแบนเนอร์

กำหนดให้แสดง **โลโก้คุณสมบัติ** และ **แบนเนอร์โปรโมชั่น**

Demo Me เริ่มอัตโนมัติ

☛ (หน้าแรก) > การตั้งค่า > การตั้งค่าทั้งหมด > การตั้งค่าทั่วไป > การกำหนดค่าร้านค้า > Demo Me เริ่มอัตโนมัติ

เปิด/ปิด Demo Me เริ่มอัตโนมัติ

จัดการการสาธิต

☛ (หน้าแรก) > แอปพลิเคชัน > สาธิตให้ฉันดู > จัดการการสาธิต

หากคุณตั้งค่าทีวีไว้เป็นร้านค้า คุณสามารถจัดการวิดีโอสาธิตในแอป สาธิตให้ฉันดู

เล่นวิดีโอสาธิต

☛ (หน้าแรก) > แอปพลิเคชัน > สาธิตให้ฉันดู > จัดการการสาธิต > เล่น
เลือกไฟล์วิดีโอสาธิตแล้วเล่น

ตัดลอกไฟล์สาธิต

☛ (หน้าแรก) > แอปพลิเคชัน > สาธิตให้ฉันดู > จัดการการสาธิต > ตัดลอกไปยัง USB
ตัดลอกไฟล์สาธิตไปยังไดรฟ์ USB

ลบไฟล์สาธิต

☛ (หน้าแรก) > แอปพลิเคชัน > สาธิตให้ฉันดู > จัดการการสาธิต > ลบ
ลบไฟล์สาธิตจากทีวีของคุณ

การกำหนดค่าการสาธิต

☛ (หน้าแรก) > แอปพลิเคชัน > สาธิตให้ฉันดู > จัดการการสาธิต > กำหนดค่า
ตั้งค่าทีวีเป็น ทีวีหลัก หรือ ทีวีรอง

ดาวน์โหลดไฟล์สาธิตใหม่

☛ (หน้าแรก) > แอปพลิเคชัน > สาธิตให้ฉันดู > จัดการการสาธิต > ดาวน์โหลดรายการใหม่
หาก กำหนดค่า ถูกตั้งเป็น ทีวีหลัก
คุณจะดาวน์โหลดไฟล์สาธิตใหม่ได้

การตั้งค่าดีเลย์อัตโนมัติ

☛ (หน้าแรก) > แอปพลิเคชัน > สาธิตให้ฉันดู > จัดการการสาธิต > การตั้งค่าดีเลย์อัตโนมัติ
ตั้งเวลาดีเลย์อัตโนมัติตั้งแต่ 15 วินาที ถึง 5 นาที

การเลือกลูปอัตโนมัติ

☛ (หน้าแรก) > แอปพลิเคชัน > สาธิตให้ฉันดู > จัดการการสาธิต > การเลือกลูปอัตโนมัติ
เลือกไฟล์สาธิตสำหรับการเล่นลูปอัตโนมัติ

โหมดเกม HDMI Auto

☛ (หน้าแรก) > การตั้งค่า > การตั้งค่าทั้งหมด > การตั้งค่าทั่วไป > แหล่งสัญญาณเข้า > HDMI (พอร์ต) > โหมดเกม HDMI Auto

ตั้ง โหมดเกม HDMI Auto เป็น เปิด ถ้าคุณต้องการให้ทีวีตั้งสแตนด์บาย เป็น เกม โดยอัตโนมัติ
เมื่อใดก็ตามที่ได้รับแจ้งจากอุปกรณ์ HDMI ที่เชื่อมต่อกับทีวี
คุณสมบัตินี้สามารถเลือกได้เมื่อตั้งค่า HDMI Ultra HD เป็น มีประสิทธิภาพมากที่สุด เท่านั้น

รีเซ็ตการตั้งค่าทีวี และติดตั้งทีวีใหม่

รีเซ็ตการตั้งค่าทั้งหมดเป็นการตั้งค่าทีวีดั้งเดิม

☛ (หน้าแรก) > การตั้งค่า > การตั้งค่าทั้งหมด > การตั้งค่าทั่วไป > การตั้งค่าจากโรงงาน

ทำการติดตั้งทีวีแบบสมบูรณ์อีกครั้ง และตั้งค่าสถานะทีวีกลับไปเป็นครั้งแรกที่คุณเปิด

☛ (หน้าแรก) > การตั้งค่า > การตั้งค่าทั้งหมด > การตั้งค่าทั่วไป > ติดตั้งทีวีใหม่

ป้อนรหัส PIN และเลือก ใช่
ทีวีจะติดตั้งอีกครั้งอย่างสมบูรณ์ การตั้งค่าทั้งหมดจะถูกรีเซ็ต และช่องที่ติดตั้งจะเปลี่ยนไป การติดตั้งอาจใช้เวลาสองถึงสามนาที

การตั้งค่าภูมิภาคและภาษา

ภาษา

☛ (หน้าแรก) > การตั้งค่า > การตั้งค่าทั้งหมด > ภูมิภาคและภาษา > ภาษา

เปลี่ยนภาษาของเมนูและข้อความบนทีวี

☛ (หน้าแรก) > การตั้งค่า > การตั้งค่าทั้งหมด > ภูมิภาคและภาษา > ภาษา > ภาษาเมนู

ตั้งค่าภาษาเสียงพากย์ที่ต้องการ

☛ (หน้าแรก) > การตั้งค่า > การตั้งค่าทั้งหมด > ภูมิภาคและภาษา > ภาษา > เสียงหลัก, เสียงรอง

ช่องทีวีดิจิทัลสามารถถอดออกอากาศเสียงในสองถึงสามภาษาพูดสำหรับหนึ่งโปรแกรมได้

คุณสามารถตั้งค่าภาษาเสียงหลักและรองได้
หากมีเสียงในหนึ่งภาษาเหล่านี้อยู่ ทีวีจะเปลี่ยนไปใช้เสียงนี้

ตั้งค่าภาษาคำบรรยายที่ต้องการ

☛ (หน้าแรก) > การตั้งค่า > การตั้งค่าทั้งหมด > ภูมิภาคและภาษา > ภาษา > คำบรรยายหลัก, คำบรรยายรอง

ช่องดิจิทัลสามารถแสดงภาษาบทบรรยายสำหรับโปรแกรมได้สองถึงสามภาษา
คุณสามารถตั้งค่าภาษาบทบรรยายหลักและรองได้
หากมีบทบรรยายในหนึ่งภาษาเหล่านี้
ทีวีจะทำการแสดงบทบรรยายที่คุณเลือก

ตั้งค่าเทเลเท็กซ์ภาษาที่ต้องการ

☛ (หน้าแรก) > การตั้งค่า > การตั้งค่าทั้งหมด > ภูมิภาคและภาษา > ภาษา > เทเลเท็กซ์หลัก, เทเลเท็กซ์รอง

การถ่ายทอดสัญญาณทีวีดิจิตอลบางประเภทมีข้อความภาษาต่าง ๆ มากมาย

นาฬิกา

👉 (หน้าแรก) > การตั้งค่า > การตั้งค่าทั้งหมด > ภูมิภาคและภาษา > นาฬิกา

แก้ไขนาฬิกาโดยอัตโนมัติ

👉 (หน้าแรก) > การตั้งค่า > การตั้งค่าทั้งหมด > ภูมิภาคและภาษา > นาฬิกา > รูปแบบนาฬิกาอัตโนมัติ

- การตั้งค่ามาตรฐานสำหรับนาฬิกาทีวีคือ **อัตโนมัติ** ข้อมูลเวลาจะมาจาก UTC (Coordinated Universal Time) ที่มีการถ่ายทอด
- หากนาฬิกาไม่ถูกต้อง คุณสามารถตั้งค่านาฬิกาทีวีเป็น **ขึ้นอยู่กับประเทศ**
- เมื่อเลือก **ขึ้นอยู่กับประเทศ** คุณสามารถตั้งเวลาสำหรับ **อัตโนมัติ** หรือ **เวลามาตรฐาน**

แก้ไขนาฬิกาด้วยตนเอง

👉 (หน้าแรก) > การตั้งค่า > การตั้งค่าทั้งหมด > ภูมิภาคและภาษา > นาฬิกา > รูปแบบนาฬิกาอัตโนมัติ > กำหนดเอง

👉 (หน้าแรก) > การตั้งค่า > การตั้งค่าทั้งหมด > ภูมิภาคและภาษา > นาฬิกา > วันที่, เวลา

ไปที่เมนูก่อนหน้า และเลือก **วันที่** และ **เวลา**

หมายเหตุ:

- หากไม่มีกรตั้งค่าอัตโนมัติใดแสดงเวลาได้อย่างถูกต้อง คุณสามารถตั้งเวลาด้วยตนเองได้
- หากคุณกำหนดเวลารายการบันทึกจากคู่มือทีวี เราขอแนะนำว่าอย่าเปลี่ยนเวลาและวันที่ด้วยตนเอง

ตั้งค่าโซนเวลา

หรือตั้งค่าออฟเซตเวลาสำหรับภูมิภาคของคุณ

👉 (หน้าแรก) > การตั้งค่า > การตั้งค่าทั้งหมด > ภูมิภาคและภาษา > นาฬิกา > โซนเวลา

เลือกตัวเลือกใดตัวเลือกหนึ่งโซนเวลา

ตั้งค่าทีวีให้เปลี่ยนเป็นสแตนด์บายโดยอัตโนมัติหลังจากเวลาที่ระบุไว้

👉 (หน้าแรก) > การตั้งค่า > การตั้งค่าทั้งหมด > ภูมิภาคและภาษา > นาฬิกา > ตั้งตั้งเวลาปิด

ตั้งค่าทีวีให้เปลี่ยนเป็นสแตนด์บายโดยอัตโนมัติหลังจากเวลาที่ระบุไว้ คุณสามารถตั้งเวลาได้ถึง 180 นาที ด้วยการเพิ่มคราวล 5 นาที หากตั้งไว้ที่ 0 นาที ตั้งตั้งเวลาปิดเครื่องจะปิดลง

คุณสามารถปิดทีวีของคุณก่อนถึงเวลา หรือตั้งเวลาปิดใหม่ขณะที่เครื่องกำลังนบถอยหลังได้เสมอ

รหัสไปรษณีย์

👉 (หน้าแรก) > การตั้งค่า > การตั้งค่าทั้งหมด > ภูมิภาคและภาษา > รหัสไปรษณีย์

Early Warning System (EWS) ใช้เพื่อเตือนผู้คนเมื่อตรวจพบภัยพิบัติทางธรรมชาติในพื้นที่ในเขตรหัสไปรษณีย์นั้น

ทีวีจะแสดงข้อความเตือน/การเตือนเมื่อได้รับสัญญาณจากสถานีถ่ายทอด

หมายเหตุ: เฉพาะอินโดนีเซียเท่านั้น

การตั้งค่าการเข้าใช้ทั่วไป

👉 (หน้าแรก) > การตั้งค่า > การตั้งค่าทั้งหมด > การเข้าถึงสากล

เมื่อเปิด **การเข้าถึง** ทีวีจะได้รับการเตรียมสำหรับผู้ที่หูหนวก บกพร่องทางการได้ยิน ตาบอด หรือมองเห็นบางส่วน

เปิดการตั้งค่าการเข้าใช้ทั่วไป

👉 (หน้าแรก) > การตั้งค่า > การตั้งค่าทั้งหมด > การเข้าใช้ทั่วไป > การเข้าใช้ทั่วไป > เปิด

การเข้าใช้ทั่วไปสำหรับผู้ที่มีระบบการได้ยินบกพร่อง

👉 (หน้าแรก) > การตั้งค่า > การตั้งค่าทั้งหมด > การเข้าใช้ทั่วไป > ระบบการได้ยินบกพร่อง > เปิด

- ช่องทีวีดิจิตอลบางช่องจะถ่ายทอดเสียงพิเศษและบทบรรยายที่ปรับมาเพื่อผู้ที่บกพร่องทางการได้ยินหรือหูหนวก
- เมื่อเปิด ทีวีจะเปลี่ยนเป็นเสียงที่ปรับแล้วและคำบรรยายโดยอัตโนมัติ หากมี

การเข้าใช้ทั่วไปสำหรับผู้ตาบอด หรือมองเห็นได้บางส่วน

👉 (หน้าแรก) > การตั้งค่า > การตั้งค่าทั้งหมด > การเข้าใช้ทั่วไป > การบรรยายเสียง > การบรรยายเสียง > เปิด

ช่องทีวีดิจิตอลอาจออกอากาศเสียงบรรยายพิเศษที่อธิบายถึงสิ่งที่กำลังเกิดขึ้นบนหน้าจอ

👉 (หน้าแรก) > ตั้งค่า > การตั้งค่าทั้งหมด > การเข้าถึงสากล > การบรรยายเสียง > การบรรยายเสียง > การผสมเสียง, เอฟเฟกต์เสียง, เสียงพูด

- เลือก **การผสมเสียง** คุณ

สามารถ
ผสมเสียงปกติกับเสียงบรรยายพิเศษได้ กดลูกศร \wedge (ขึ้น)
หรือ \vee (ลง) เพื่อปรับค่า
• ตั้งค่า **เอฟเฟกต์เสียง** เป็น **เปิด**
สำหรับเอฟเฟกต์เสียงพิเศษในเสียงบรรยายพิเศษ เช่น สเตอริโอ
หรือการหรีเสียง
• เลือก **เสียงพูด** เพื่อตั้งค่าการกำหนดค่าเสียงพูด, **คำอธิบาย**
หรือ **คำบรรยาย**

การปรับกล่องโต้ตอบให้ดีขึ้น

🏠 (หน้าแรก) > การตั้งค่า >
การตั้งค่าทั้งหมด > การเข้าถึง >
การปรับกล่องโต้ตอบให้ดีขึ้น

เพิ่มความเข้าใจง่ายของกล่องโต้ตอบและความคิดเห็น

การตั้งค่าล็อค

ตั้งค่านรหัสและเปลี่ยนนรหัส

🏠 (หน้าแรก) > การตั้งค่า >
การตั้งค่าทั้งหมด > ระบบป้องกันเด็ก > ตั้งนรหัส,
เปลี่ยนนรหัส

ตั้งค่านรหัสหรือรีเซ็ตการเปลี่ยนนรหัส นรหัสป้องกันเด็กนั้นใช้สำหรับ
การล็อคและปลดล็อคช่องหรือรายการ

หมายเหตุ: หากคุณลืมนรหัส PIN
คุณสามารถยกเลิกนรหัสปัจจุบัน **8888** และป้อนนรหัสใหม่ได้

ล็อคสำหรับรายการ

🏠 (หน้าแรก) > การตั้งค่า >
การตั้งค่าทั้งหมด > ระบบป้องกันเด็ก >
การจัดอันดับของผู้ปกครอง

กำหนดอายุขั้นต่ำในการดูโปรแกรมที่มีการกำหนดอายุ

ล็อคแอป

🏠 (หน้าแรก) > การตั้งค่า >
การตั้งค่าทั้งหมด > ระบบป้องกันเด็ก > ล็อคแอป

คุณสามารถล็อคแอปพลิเคชันที่ไม่เหมาะสมสำหรับเด็กได้
การล็อคแอปพลิเคชันสำหรับอายุ 18 ปีขึ้นไปจะขอรหัส PIN
เมื่อคุณพยายามเริ่มใช้งานแอปพลิเคชันสำหรับอายุ 18 ปีขึ้นไป
การล็อคนี้จะใช้ได้เฉพาะกับแอปพลิเคชันสำหรับอายุ 18
ปีขึ้นไปจากคลัง App ของ Philips เท่านั้น

ไร้สายและเครือข่าย

12.1

เครือข่ายภายในบ้าน

เพื่อเฟล็ดเฟลินไปกับความสามารถทั้งหมดของ Smart TV Philips ที่วีชของคุณต้องเชื่อมต่ออินเทอร์เน็ต

เชื่อมต่อทีวีกับเครือข่ายภายในบ้านด้วยการเชื่อมต่ออินเทอร์เน็ตแบบความเร็วสูง คุณสามารถเชื่อมต่อทีวีของคุณแบบไร้สายหรือแบบมีสายเข้ากับเราเตอร์เครือข่าย

12.2

เชื่อมต่อกับเครือข่าย

การเชื่อมต่อไร้สาย

สิ่งที่คุณต้องมี

ในการเชื่อมต่อทีวีกับอินเทอร์เน็ตแบบไร้สาย คุณต้องใช้เราเตอร์ Wi-Fi ที่มีการเชื่อมต่ออินเทอร์เน็ต ใช้การเชื่อมต่ออินเทอร์เน็ตความเร็วสูง (บรอดแบนด์)



เปิดหรือปิด Wi-Fi

☰ () > การตั้งค่าทั้งหมด > ไร้สายและเครือข่าย > / Wi-Fi

ทำการเชื่อมต่อ

ทำการเชื่อมต่อ - ไร้สาย

☰ (หน้าแรก) > การตั้งค่า > การตั้งค่าทั้งหมด > ไร้สายและเครือข่าย > เชื่อมต่อกับเครือข่าย > ไร้สาย

- 1 - ในรายการเครือข่ายที่พบ ให้เลือกที่เครือข่ายไร้สาย หากเครือข่ายของคุณไม่อยู่ในรายการ เนื่องจากชื่อเครือข่ายซ่อนอยู่ (คุณปิดการถ่ายทอด SSID ของเราเตอร์) ให้เลือก ป้อนเครือข่ายใหม่ เพื่อป้อนชื่อเครือข่ายด้วยตัวเอง
- 2 - ป้อนคีย์การเข้ารหัสแบบ WEP, WPA หรือ WPA2 โดยขึ้นอยู่กับประเภทเราเตอร์ของคุณ หากคุณป้อนคีย์การเข้ารหัสสำหรับเครือข่ายนี้มาก่อนแล้ว คุณสามารถเลือก **OK** เพื่อทำการเชื่อมต่อได้ทันที
- 3 - ข้อความจะปรากฏเมื่อการเชื่อมต่อเสร็จสมบูรณ์

ทำการเชื่อมต่อ - WPS

☰ (หน้าแรก) > การตั้งค่า > การตั้งค่าทั้งหมด > ไร้สายและเครือข่าย > เชื่อมต่อกับเครือข่าย > WPS

หากเราเตอร์ของคุณมี WPS คุณสามารถเชื่อมต่อกับเราเตอร์โดยตรงโดยไม่ต้องมีการสแกนเครือข่าย หากคุณมีอุปกรณ์ในเครือข่ายไร้สายที่ใช้ระบบการเข้ารหัสรักษาความปลอดภัยแบบ WEP คุณจะไม่สามารถใช้ WPS ได้

- 1 - ไปที่เราเตอร์ กดปุ่ม WPS และกลับไปยังทีวีภายใน 2 นาที
- 2 - คลิก **เชื่อมต่อ** เพื่อทำการเชื่อมต่อ
- 3 - ข้อความจะปรากฏเมื่อการเชื่อมต่อเสร็จสมบูรณ์

ทำการเชื่อมต่อ - WPS ที่มีรหัส PIN

☰ (หน้าแรก) > การตั้งค่า > การตั้งค่าทั้งหมด > ไร้สายและเครือข่าย > เชื่อมต่อกับเครือข่าย > WPS ที่มีรหัส PIN

หากเราเตอร์ของคุณมี WPS ที่มีรหัส PIN คุณสามารถเชื่อมต่อกับเราเตอร์โดยตรงโดยไม่ต้องมีการสแกนเครือข่าย หากคุณมีอุปกรณ์ในเครือข่ายไร้สายที่ใช้ระบบการเข้ารหัสรักษาความปลอดภัยแบบ WEP คุณจะไม่สามารถใช้ WPS ได้

- 1 - จดรหัส PIN ที่เป็นตัวเลข 8 หลักซึ่งแสดงบนหน้าจอ และป้อนลงในซอฟต์แวร์ของเราเตอร์บน PC ของคุณ โปรดดูคู่มือเราเตอร์เกี่ยวกับการป้อนรหัส PIN ในซอฟต์แวร์ของเราเตอร์
- 2 - คลิก **เชื่อมต่อ** เพื่อทำการเชื่อมต่อ
- 3 - ข้อความจะปรากฏเมื่อการเชื่อมต่อเสร็จสมบูรณ์

การเชื่อมต่อแบบใช้สาย

สิ่งที่คุณต้องมี

ในการเชื่อมต่อทีวีกับอินเทอร์เน็ต คุณต้องมีเราเตอร์เครือข่ายที่มีการเชื่อมต่ออินเทอร์เน็ต ใช้การเชื่อมต่ออินเทอร์เน็ตความเร็วสูง (บรอดแบนด์)

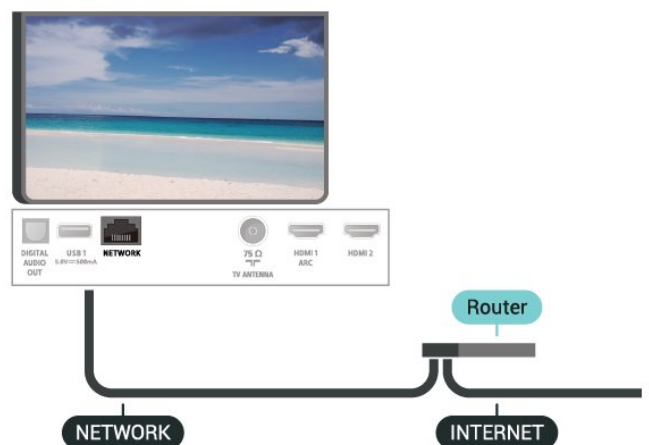

ทำการเชื่อมต่อ

☰ (หน้าแรก) > การตั้งค่า > การตั้งค่าทั้งหมด > ไร้สายและเครือข่าย

> เชื่อมต่อกับเครือข่าย > เชื่อมต่อด้วยสาย

- 1 - เชื่อมต่อเราเตอร์กับทีวีด้วยสายเคเบิลเครือข่าย (สายเคเบิลอีเธอร์เน็ต**)
- 2 - ตรวจสอบให้แน่ใจว่าเปิดเราเตอร์เรียบร้อยแล้ว
- 3 - ทีวีจะค้นหาการเชื่อมต่อเครือข่ายอย่างต่อเนื่อง
- 4 - ข้อความจะปรากฏเมื่อการเชื่อมต่อเสร็จสมบูรณ์

หากการเชื่อมต่อล้มเหลว คุณสามารถตรวจสอบการตั้งค่า DHCP ของเราเตอร์ โดยที่ควรเปิด DHCP อยู่

**เพื่อให้เป็นไปตามข้อกำหนดของ EMC ให้ใช้สายอีเธอร์เน็ต FTP Cat 5E ที่มีปลอกหุ้ม

12.3 การตั้งค่าไร้สายและเครือข่าย

คู่มือการตั้งค่าเครือข่าย

- ☛ (หน้าแรก) > การตั้งค่า > การตั้งค่าทั้งหมด > ไร้สายและเครือข่าย > คู่มือการตั้งค่าเครือข่าย

คุณสามารถดูการตั้งค่าเครือข่ายปัจจุบันทั้งหมดที่นี้ ได้แก่ IP และ MAC แอดเดรส ความแรงของสัญญาณ ความเร็ว วิธีการเข้ารหัส ฯลฯ

การตั้งค่าเครือข่าย - Static IP

- ☛ (หน้าแรก) > การตั้งค่า > การตั้งค่าทั้งหมด > ไร้สายและเครือข่าย > การตั้งค่าเครือข่าย > Static IP

หากคุณคือผู้ใช้ขั้นสูงและต้องการติดตั้งเครือข่ายของคุณด้วยการกำหนด Static IP แอดเดรส ให้ตั้งค่าทีวีเป็น **Static IP**

การตั้งค่าเครือข่าย - การกำหนดค่า Static IP

- ☛ (หน้าแรก) > การตั้งค่า > การตั้งค่าทั้งหมด > ไร้สายและเครือข่าย > การกำหนดค่า Static IP

- 1 - เลือก การกำหนดค่า Static IP และกำหนดค่าการเชื่อมต่อ
- 2 - คุณสามารถตั้งค่าตัวเลขสำหรับ ที่อยู่ IP, เน็ตมาสก์, เกตเวย์, DNS 1 หรือ DNS 2

เปิดด้วย Wi-Fi (WoWLAN)

- ☛ (หน้าแรก) > การตั้งค่า > การตั้งค่าทั้งหมด > ไร้สายและเครือข่าย > เปิดด้วย Wi-Fi (WoWLAN)

คุณสามารถเปิดทีวีเครื่องนี้จากสมาร์ตโฟนหรือแท็บเล็ตของคุณได้ หากทีวีอยู่ในโหมดสแตนด์บาย โดยที่การตั้งค่า **เปิดด้วย Wi-Fi (WoWLAN)** ต้องปิดอยู่

Digital Media Renderer - DMR

- ☛ (หน้าแรก) > การตั้งค่า >

การตั้งค่าทั้งหมด > ไร้สายและเครือข่าย > Digital Media Renderer - DMR

หากไฟล์สื่อของคุณไม่เล่นบนทีวี ตรวจสอบให้แน่ใจว่าเปิด Digital Media Renderer อยู่ ซึ่งตามการตั้งค่าจากโรงงานจะเปิด DMR

เปิดการเชื่อมต่อ Wi-Fi

- ☛ (หน้าแรก) > การตั้งค่า > การตั้งค่าทั้งหมด > ไร้สายและเครือข่าย > เปิด/ปิด Wi-Fi

คุณสามารถ เปิดหรือปิดการเชื่อมต่อ Wi-Fi บนทีวีของคุณ

รีเซ็ตการเชื่อมต่อ Wi-Fi Miracast

- ☛ (หน้าแรก) > การตั้งค่า > การตั้งค่าทั้งหมด > ไร้สายและเครือข่าย > รีเซ็ตการเชื่อมต่อ Wi-Fi Miracast

ล้างรายการของอุปกรณ์ที่เชื่อมต่อและถูกลบออก ซึ่งใช้กับ Miracast

ชื่อเครือข่ายทีวี

- ☛ (หน้าแรก) > การตั้งค่า > การตั้งค่าทั้งหมด > ไร้สายและเครือข่าย > ชื่อเครือข่ายทีวี

หากคุณมีทีวีมากกว่าหนึ่งเครื่องในเครือข่ายภายในบ้าน คุณสามารถตั้งค่าเฉพาะของทีวีแต่ละเครื่องได้

การตั้งค่า Netflix

- ☛ (หน้าแรก) > การตั้งค่า > การตั้งค่าทั้งหมด > ไร้สายและเครือข่าย > การตั้งค่า Netflix

เมื่อใช้ การตั้งค่า Netflix คุณจะสามารดูหมายเลข ESN หรืออุปกรณ์ Netflix ที่ไม่ได้ใช้งาน

ลบหน่วยความจำอินเทอร์เน็ต

- ☛ (หน้าแรก) > การตั้งค่า > การตั้งค่าทั้งหมด > ไร้สายและเครือข่าย > ลบหน่วยความจำอินเทอร์เน็ต

ด้วยการลบหน่วยความจำอินเทอร์เน็ต คุณสามารถลบการลงทะเบียนเซิร์ฟเวอร์ Philips และการตั้งค่าการจัดอันดับของผู้ปกครอง ล็อกอินแอปพลิเคชันร้านวิดีโอ รายการโปรดในคลัง App ของ Philips ทั้งหมด บัญชีมาร์คและประวัติการใช้งานอินเทอร์เน็ต แอปพลิเคชัน MHEG แบบอินเทอร์เน็ตแอดที่พียงสามารถบันทึก 'ตุ๊กกี้' บนทีวีของคุณ คุณสามารถลบไฟล์เหล่านี้ได้ด้วยเช่นกัน

Smart TV

13.1

ตั้งค่า Smart TV

ครั้งแรกที่คุณเปิด Smart TV

คุณจำเป็นต้องกำหนดค่าการเชื่อมต่อของคุณ

อ่านและตกลงตามข้อกำหนดและเงื่อนไขเพื่อดำเนินการต่อ

หน้าเริ่มต้นของ Smart TV เป็นหนึ่งในลิงก์ไปสู่อินเทอร์เน็ต

เปิด Smart TV

หากต้องการเปิดหน้าเริ่มต้น Smart TV ให้กด **Smart TV**

อีกทางเลือกหนึ่งคือ คุณสามารถกด **↑ (หน้าแรก) >**

แอปพลิเคชัน เลือก **Smart TV** แล้วกด **OK**

ทีวีจะเชื่อมต่อกับอินเทอร์เน็ตและเปิดหน้าเริ่มต้นของ Smart TV ซึ่งอาจใช้เวลาไม่กี่วินาที

ปิด Smart TV

หากต้องการปิดหน้าเริ่มต้น Smart TV ให้กด **EXIT**

TP Vision Europe B.V. ไม่อาจรับผิดชอบต่อเนื้อหาและคุณภาพของเนื้อหาที่ผู้ให้บริการเนื้อหาจัดหาได้

13.2

หน้าเริ่มต้น Smart TV

App ของคุณ

คุณเริ่มต้นแอปจากหน้าเริ่มต้นของ **Smart TV**

อินเทอร์เน็ต

App อินเทอร์เน็ตจะเปิด World Wide Web บนทีวีของคุณ

บนทีวีของคุณ คุณสามารถดูเว็บไซต์ทาง อินเทอร์เน็ต ได้

แต่เว็บไซต์ส่วนใหญ่ไม่ได้ปรับมาให้เหมาะกับหน้าจอทีวี

- บางปลั๊กอิน (เช่น ในการดูหน้าหรือวิดีโอ) จะไม่มีในทีวีของคุณ
- หน้าอินเทอร์เน็ตจะแสดงเป็นหน้าเดียวต่อครั้งและเต็มจอ

13.3

คลัง App

เปิด **App Gallery** ในหน้าแรกเพื่อเรียกดูแอปพลิเคชันคอลเลกชันเว็บไซต์ที่ปรับให้เหมาะสมกับทีวี

ค้นหา App สำหรับวิดีโอ YouTube, หนังสือพิมพ์ระดับชาติ,

อัลบั้มภาพถ่ายออนไลน์ ฯลฯ นอกจากนี้ ยังมี App

สำหรับการเข้าวิดีโอจากร้านวิดีโอออนไลน์และ App

สำหรับรายการต่างๆ ที่คุณพลาดชม หากคลัง App

ไม่มีสิ่งที่คุณกำลังมองหา

ให้ลองหาด้วยการท่องอินเทอร์เน็ตบนทีวี

เมนูหน้าหลัก, ค้นหา

ด้วย ค้นหา คุณสามารถค้นใน **App Gallery**

เพื่อหาแอปพลิเคชันที่เกี่ยวข้องได้

ป้อนคำหลักในฟิลด์ข้อความ

เลือก **OK** และกด **OK** เพื่อเริ่มต้นการค้นหา คุณสามารถป้อนชื่อชื่อเพลง ประเภท และคำอธิบายในการค้นหาอีกทางเลือกหนึ่งคือ คุณสามารถเว้นว่างฟิลด์ข้อความไว้ และค้นหาการค้นหาที่สำคัญยอคนิยมสำหรับประเภทที่หลากหลายในรายการคำสำคัญที่พบ ให้เลือกคำสำคัญและกด **OK** เพื่อค้นหารายการด้วยคำสำคัญนั้น

Netflix

หากคุณสมัครเป็นสมาชิก Netflix คุณสามารถเพลิดเพลินไปกับ Netflix บนทีวีได้ ทีวีของคุณต้องเชื่อมต่อกับอินเทอร์เน็ต

ในการเปิด Netflix ให้กด **NETFLIX** เพื่อเปิดแอปพลิเคชัน Netflix คุณสามารถเปิด Netflix ได้ทันทีจากทีวีในโหมดสแตนด์บาย

www.netflix.com

Amazon Prime Video

ด้วยการเป็นสมาชิก Amazon Prime คุณสามารถเข้าถึงภาพยนตร์
และรายการทีวียอดนิยมหลายพันเรื่อง รวมถึง Prime Originals
สุดพิเศษ

กดปุ่มไอคอนแอปเพื่อเปิดแอป Amazon Prime Video
ทีวีของคุณต้องเชื่อมต่อกับอินเทอร์เน็ตเพื่อใช้แอป
สำหรับข้อมูลเพิ่มเติมเกี่ยวกับ Amazon Prime Video
โปรดเข้าไปที่ www.primevideo.com

YouTube

YouTube มีแพลตฟอร์มที่ช่วยเชื่อมต่อผู้คนทั่วโลก
รับชมและพบกับวิดีโอยอดนิยมที่อัปเดตโดยผู้ใช้ YouTube
ทั่วโลก ใช้แอป YouTube เพื่อดูหัวข้อล่าสุดเกี่ยวกับเพลง
ข่าวสาร และอื่นๆ

กดไอคอนแอปเพื่อเปิดแอป YouTube
ทีวีของคุณต้องเชื่อมต่อกับอินเทอร์เน็ตเพื่อใช้แอป
สำหรับข้อมูลเพิ่มเติมเกี่ยวกับ YouTube โปรดเข้าไปที่
www.youtube.com

ด้านสิ่งแวดล้อม

หมดอายุการใช้งาน

การทิ้งผลิตภัณฑ์และแบตเตอรี่เก่าของคุณ

ผลิตภัณฑ์ของคุณได้รับการออกแบบ และผลิตด้วยวัสดุ และส่วนประกอบที่มีคุณภาพสูงซึ่งสามารถนำมารีไซเคิล และใช้ใหม่ได้



ผลิตภัณฑ์ที่มีสัญลักษณ์รูปถังขยะและมีกากบาทขีดทับอยู่ คือผลิตภัณฑ์ที่อยู่ภายใต้ข้อบังคับ European Directive 2012/19/EU



โปรดศึกษาระเบียบการในท้องถิ่นว่าด้วยการแยกเก็บผลิตภัณฑ์ไฟฟ้าและอิเล็กทรอนิกส์

โปรดปฏิบัติตามข้อบังคับของท้องถิ่น

และห้ามทิ้งผลิตภัณฑ์เก่าของคุณร่วมกับขยะภายในบ้าน การกำจัดผลิตภัณฑ์เก่าของคุณอย่างถูกต้องจะช่วยป้องกันผลสืบเนื่องทางลบที่อาจเกิดขึ้นกับสิ่งแวดล้อม และสุขภาพของมนุษย์

ผลิตภัณฑ์ของคุณมีแบตเตอรี่ภายใต้ European Directive 2006/66/EC ซึ่งไม่สามารถทิ้งรวมกับขยะจากครัวเรือนทั่วไปได้



โปรดทราบถึงกฎในท้องถิ่นว่าด้วยการแยกเก็บแบตเตอรี่เนื่องจาก การกำจัดที่ถูกต้องจะช่วยป้องกันมิให้เกิดผลกระทบต่อสิ่งแวดล้อมและสุขภาพของมนุษย์

ข้อมูลจำเพาะผลิตภัณฑ์

กำลังไฟ

ข้อมูลจำเพาะของผลิตภัณฑ์อาจเปลี่ยนแปลงได้โดยไม่ต้องแจ้งให้ทราบล่วงหน้า

สำหรับรายละเอียดข้อมูลจำเพาะเพิ่มเติมของผลิตภัณฑ์นี้ โปรดดูที่ www.philips.com/TVsupport

กำลังไฟ

- แหล่งจ่ายไฟหลัก : AC 110-240V +/-10%
- อุณหภูมิแวดล้อม : 5°C ถึง 35°C

การรับสัญญาณ

- อินพุตสายอากาศ: โคแอกเชียล 75 โอห์ม (IEC75)
- คลื่นที่รับสัญญาณได้ : Hyperband, UHF, VHF
- DVB : DVB-T2
- การเล่นเกมวิดีโอแบบอะนาล็อก : SECAM, PAL
- การเล่นเกมวิดีโอแบบดิจิทัล : MPEG2 SD/HD (ISO/IEC 13818-2), MPEG4 SD/HD (ISO/IEC 14496-10)
- การเล่นเกมระบบเสียงดิจิทัล (ISO/IEC 13818-3)

ความละเอียดของจอ

ขนาดจอวัดตามเส้นทแยงมุม

- 43PUT6504 : 108 ซม. / 43 นิ้ว

ความละเอียดของจอ

- 3840 x 2160

ความละเอียดอินพุตที่สนับสนุน - วิดีโอ

ความละเอียดและความถี่ที่รองรับ

ความละเอียดและความถี่ที่รองรับของวิดีโอรวมฟิลด์/เฟรมเรต 23.976Hz, 29.97Hz และ 59.94Hz

HDMI

- 480i
- 480p
- 576i
- 576p
- 720p
- 1080i
- 1080p
- 3840 x 2160p - 24Hz, 25Hz, 30Hz, 50Hz, 60Hz

HDMI - UHD

↑ (หน้าแรก) > การตั้งค่า > การตั้งค่าทั่วไป > แหล่งสัญญาณเข้า > HDMI (พอร์ต) > HDMI Ultra HD

ทีวีนี้สามารถแสดงสัญญาณ Ultra HD ได้ อุปกรณ์บางอย่างซึ่งเชื่อมต่อกับ HDMI จะไม่แยกแยะทีวีกับ Ultra HD และอาจทำงานอย่างไม่ถูกต้อง หรือแสดงภาพหรือเสียงที่ผิดเพี้ยนจากเดิม

เพื่อหลีกเลี่ยงการทำงานผิดปกติของอุปกรณ์ดังกล่าว คุณสามารถปรับค่าคุณภาพสัญญาณไปที่ระดับที่อุปกรณ์รับได้ หากอุปกรณ์ไม่ได้กำลังใช้งานสัญญาณ Ultra HD คุณสามารถปิด Ultra HD สำหรับการเชื่อมต่อ HDMI นี้ได้

- การตั้งค่า **มีประสิทธิภาพมากที่สุด** อนุญาตให้มีการเปิดการใช้งานสัญญาณได้สูงสุดคือสัญญาณแบบ Ultra HD (50Hz หรือ 60Hz) RGB 4:4:4 หรือ YCbCr 4:4:4/4:2:2/4:2:0
- การตั้งค่า **มาตรฐาน** อนุญาตให้มีการเปิดการใช้งานสัญญาณได้สูงสุดคือสัญญาณแบบ Ultra HD (50Hz หรือ 60Hz) YCbCr 4:2:0

Composite

Composite

- PAL, NTSC, SECAM

ความละเอียดอินพุตที่สนับสนุน - คอมพิวเตอร์

- 640 x 480 - 60Hz
- 800 x 600 - 60Hz
- 1024 x 768 - 60Hz
- 1280 x 800 - 60Hz
- 1280 x 960 - 60Hz
- 1280 x 1024 - 60Hz
- 1366 x 768 - 60Hz
- 1440 x 900 - 60Hz
- 1920 x 1080 - 60Hz
- 3840 x 2160 - 60Hz

หมายเหตุ: สำหรับอินพุต HDMI เท่านั้น

18.6

เสียง

- เวอร์ชวลไลเซอร์ Dolby Atmos®
- Clear Dialogue
- A.I Sound
- อีควอไลเซอร์ 5 ช่วง
- พลังขับเสียง (RMS) : 20W
- Dolby® Audio
- DTS-**HD**®

- LAN เครือข่าย: RJ45
- เส้าอากาศ (75 โอห์ม)
- HDMI 1 ใน: ARC - UHD - HDR
- HDMI 2 ใน: UHD - HDR

18.7

มัลติมีเดีย

การเชื่อมต่อ

- USB 2.0 / USB 3.0
- Ethernet LAN RJ-45
- Wi-Fi 802.11n (ในตัว)

ระบบไฟล์ USB ที่รองรับ

- FAT, NTFS

รูปแบบการเล่น

- การเข้ารหัสวิดีโอ : AVI, MKV, H.264/MPEG-4 AVC, MPEG1, MPEG2, MPEG4, WMV9/VC1, VP9, HEVC (H.265)
- การเข้ารหัสเสียง : MP3, WAV, AAC, WMA (v2 up to v9.2), WMA-PRO (v9 และ v10)

• คำบรรยาย :

- รูปแบบ: SRT, SMI, SSA, SUB, ASS, TXT
- การเข้ารหัสอักขระ : UTF-8, ยุโรปกลางและยุโรปตะวันออก (Windows-1250), ซีริลลิก (Windows-1251), กรีก (Windows-1253), ตุรกี (Windows-1254), ยุโรปตะวันตก (Windows-1252)

• อัตราข้อมูลที่รองรับสูงสุด:

- รองรับ MPEG-4 AVC (H.264) ถึง High Profile @ L5.1

30Mbps

- รองรับ H.265 (HEVC) สูงสุดถึง Main / Main 10 Profile ถึง Level 5.1 40Mbps

- รองรับ VC-1 สูงสุดถึง Advanced Profile @ L3

- การเข้ารหัสภาพ : JPEG, GIF, PNG, BMP, HEIF, ภาพถ่าย 360

ใบรับรอง WiFi

ทีวีเครื่องนี้รองรับอุปกรณ์ที่มีการรับรอง Miracast

ประสิทธิภาพอาจแปรผันไปตามคุณสมบัติของอุปกรณ์มือถือและซอฟต์แวร์ที่ใช้

18.8

การเชื่อมต่อ

ด้านข้างของทีวี

- CVBS: CVBS - Audio L/R
- USB 2: USB 3.0
- HDMI 3 ใน: UHD - HDR
- หูฟัง: mini-jack สเตอริโอ 3.5 มม.

ด้านล่างของทีวี

- สัญญาณเสียงออกดิจิตอล: ออปติคัล
- USB 1: USB 2.0

การแก้ปัญหา

19.1

เคล็ดลับ

หากคุณไม่พบการแก้ไขสำหรับปัญหาของทีวีใน **การแก้ปัญหา** คุณสามารถใช้ **— คำหลัก** ใน **วิธีใช้ > คู่มือผู้ใช้** เพื่อค้นหาข้อมูลที่คุณต้องการ เลือกคำหลักเพื่อไปยังหน้าที่เกี่ยวข้องที่สุดในคู่มือผู้ใช้

หากคู่มือผู้ใช้ไม่มีคำตอบของคำถามของคุณ คุณสามารถไปที่เว็บไซต์สนับสนุนของ Philips

ในการแก้ปัญหาเกี่ยวกับทีวี Philips คุณสามารถปรึกษาฝ่ายสนับสนุนออนไลน์ของเราได้ โดยเลือกภาษาของคุณและป้อนหมายเลขรุ่นผลิตภัณฑ์

ไปที่ www.philips.com/TVsupport

บนเว็บไซต์สนับสนุน คุณจะสามารถค้นหาหมายเลขโทรศัพท์ของประเทศของคุณได้ เพื่อติดต่อกับเราและสามารถอ่านคำตอบสำหรับคำถามที่พบบ่อย (FAQ) ในบางประเทศ คุณอาจสนทนากับผู้ร่วมงานคนหนึ่งของเราและสอบถามโดยตรง หรือส่งคำถามผ่านทางอีเมล คุณอาจดาวน์โหลดซอฟต์แวร์ทีวีใหม่หรือคู่มือในคอมพิวเตอร์มาอ่านได้

สำหรับการแก้ปัญหาทีวีและคำถามที่พบบ่อย (FAQ)...

ไปที่ <http://philips-tvconsumercares.kxondemand.com/portal/en/ModelSelect>

วิธีใช้ทีวีบนแท็บเล็ต สมาร์ทโฟน หรือคอมพิวเตอร์

ในการจัดลำดับเพิ่มเติมของคำแนะนำให้ง่ายขึ้น คุณสามารถดาวน์โหลดวิธีใช้ทีวีในรูปแบบ PDF เพื่ออ่านบนสมาร์ตโฟน แท็บเล็ต หรือคอมพิวเตอร์ของคุณได้ หรือคุณอาจพิมพ์หน้าวิธีใช้ที่เกี่ยวข้องจากคอมพิวเตอร์ เพื่อดาวน์โหลดวิธีใช้ (คู่มือผู้ใช้) ไปที่

www.philips.com/TVsupport

19.2

เปิด

ทีวีไม่เปิดเครื่อง

- ถอดปลั๊กสายเพาเวอร์จากเต้ารับ รอหนึ่งนาทีแล้วเสียบปลั๊กอีกครั้ง ตรวจสอบว่าสายเพาเวอร์เสียบแน่นหนาดีแล้ว ลองเปิดเครื่องอีกครั้ง
- เชื่อมต่อทีวีกับเต้ารับหลักอื่นบนผนัง และลองเปิดเครื่อง
- ถอดปลั๊กอุปกรณ์ทั้งหมดที่เชื่อมต่อจากทีวี และลองเปิดเครื่อง
- หากไฟสแตนด์บายบนทีวีติดอยู่

ทีวีอาจไม่ตอบสนองกับรีโมทคอนโทรล

เสียงเอี๊ยดเมื่อเปิดเครื่องหรือปิดเครื่อง

เมื่อคุณเปิด หรือปรับทีวีเป็นสแตนด์บาย คุณได้ยินเสียงเอี๊ยดจากโครงเครื่องทีวี

เสียงเอี๊ยดนั้นมาจากการหดและขยายตัวตามปกติของทีวี เมื่อเย็นตัวหรืออุ่นเครื่อง ซึ่งไม่มีผลต่อประสิทธิภาพการทำงาน ทีวีจะกลับ ไปสแตนด์บายหลังจากแสดงหน้าจอเริ่มต้น Philips แล้ว

เมื่อทีวีสแตนด์บาย หน้าจอเริ่มต้น Philips จะปรากฏ จากนั้นทีวีจะกลับไปอยู่ในโหมดสแตนด์บาย ซึ่งถือเป็นเรื่องปกติ เมื่อทีวีไม่ได้เชื่อมต่อกับแหล่งจ่ายไฟ และเชื่อมต่อใหม่ หน้าจอเริ่มต้นจะปรากฏเมื่อเริ่มต้นครั้งต่อไป หากต้องการเปิดทีวีจากสแตนด์บาย ให้กด **⏻** (สแตนด์บาย / เปิด) บนรีโมทคอนโทรลหรือบนทีวี

ไฟสแตนด์บายกะพริบไม่หยุด

ถอดปลั๊กสายเพาเวอร์จากเต้ารับ รอ 5 นาทีก่อนจะเสียบสายพาวเวอร์อีกครั้ง หากการกะพริบเกิดขึ้นอีก ให้ติดต่อฝ่ายบริการลูกค้าทีวีของ Philips

ใน **วิธีใช้ > คู่มือผู้ใช้**

ให้กดปุ่มสี **— คำสำคัญ** และค้นหา **ข้อมูลการติดต่อ**

ทีวีปิดเครื่องเอง

หากทีวีปิดเครื่องกะทันหัน

การตั้งค่า **ตัวจับเวลาปิด**

อาจถูกเปิดอยู่ ด้วย **ตัวจับเวลาปิด** ทีวีจะปิดเครื่องหลังจาก 4 ชั่วโมงที่ไม่ได้รับสัญญาณรีโมทคอนโทรล

หากต้องการหลีกเลี่ยงการปิดเครื่องอัตโนมัติ

คุณสามารถปิดใช้งานการปิดเครื่องนี้ได้ ใน **วิธีใช้ > คู่มือผู้ใช้**

กดปุ่มสี **— คำสำคัญ** และค้นหา **ตัวจับเวลาปิด**

นอกจากนี้ หากทีวีไม่ได้รับสัญญาณทีวีหรือคำสั่งจากรีโมทคอนโทรลเป็นเวลา 10 นาที ทีวีจะปิดโดยอัตโนมัติ

19.3

รีโมทคอนโทรล

ทีวีไม่ตอบสนองกับรีโมทคอนโทรล

- ทีวีจะใช้เวลาลงเครื่องในการเริ่มทำงาน ในระหว่างนี้ ทีวีจะไม่ตอบสนองรีโมทคอนโทรลหรือการควบคุมทีวี ซึ่งถือเป็นเรื่องปกติ
- แบตเตอรี่ของรีโมทคอนโทรลอาจจะหมด เปลี่ยนแบตเตอรี่ใหม่

19.4

ช่อง

ไม่พบช่องดิจิตอลระหว่างการติดตั้ง

- ตรวจสอบว่าทีวีเชื่อมต่อกับเสาอากาศ หรือใช้สัญญาณจากผู้ให้บริการ ตรวจสอบการเชื่อมต่อสายเคเบิล
- ตรวจสอบว่าประเทศที่คุณติดตั้งทีวี มีช่องดิจิตอล
- ตรวจสอบว่าคุณได้เลือกระบบ DVB (Digital Video Broadcast) ที่ถูกต้อง

ดำเนินการติดตั้งใหม่และตรวจสอบว่าคุณเลือกประเทศที่ถูกต้อง

ไม่พบช่องอะนาล็อกระหว่างการติดตั้ง

- ตรวจสอบว่าทีวีเชื่อมต่อกับเสาอากาศ ตรวจสอบการเชื่อมต่อสายเคเบิล
- ตรวจสอบว่าคุณได้เลือกระบบ DVB (Digital Video Broadcast) ที่ถูกต้อง เลือก DVB-T (ภาคพื้นดิน) เมื่อคุณใช้เสาอากาศ

หรือเสาอากาศปกติ

- ดำเนินการติดตั้งใหม่ และเลือก **ช่องดิจิตอลและช่องอนาล็อก** ระหว่างการติดตั้ง บางช่องหายไป ไม่พบช่องทั้งหมด หรือบางช่องที่ติดตั้งก่อนหน้านี้

ตรวจสอบว่าคุณเลือก **รายการช่อง** หรือ **รายการโปรด** ที่คุณใช้เป็นประจำอย่างถูกต้อง

- บางช่องอาจถูกย้าย หรือแม้กระทั่งถูกลบโดยสถานีถ่ายทอด ในรายการช่องปกติ ให้ลองค้นหาช่องที่หายไป หากช่องยังมีอยู่ คุณสามารถเพิ่มกลับไปในรายการโปรด
- ช่องสามารถถูกลบจากรายการช่องระหว่าง **อัปเดตช่องอัตโนมัติ** การอัปเดตอัตโนมัติจะดำเนินการในช่วง กลางคืนหากทีวีอยู่ในโหมดสแตนด์บาย ช่องที่ไม่มีอีกต่อไปจะถูกลบและช่องใหม่จะได้รับการเพิ่มลงใน รายการช่อง ช่องยังสามารถถูกลบเนื่องจากทีวีไม่สามารถค้นหาช่อง ขณะตรวจสอบ ช่องดังกล่าวอาจไม่ออกอากาศในเวลากลางคืน เพื่อหลีกเลี่ยงไม่ให้ช่องถูกลบระหว่าง **อัปเดตช่องอัตโนมัติ**

เนื่องจากทีวีค้นหาช่องดังกล่าวไม่พบแม้ว่าช่องดังกล่าวจะยังมีอยู่ คุณสามารถปิด **อัปเดตช่องอัตโนมัติ**

☛ (หน้าแรก) > การตั้งค่า > การตั้งค่าทั้งหมด > ช่อง > การติดตั้งเสาอากาศ > อัปเดตช่องอัตโนมัติ

ช่อง DVB-T2 HEVC

- ดูข้อมูลทางเทคนิคเพื่อตรวจสอบว่าทีวีของคุณรองรับ DVB-T2 HEVC ในประเทศของคุณ และติดตั้งช่อง DVB-T อีกครั้ง

19.5

ภาพ

ไม่มีภาพ / ภาพผิดเพี้ยน

- ตรวจสอบว่าทีวีเชื่อมต่อกับเสาอากาศ หรือใช้สัญญาณจากผู้ให้บริการ ตรวจสอบการเชื่อมต่อสายเคเบิล
- ตรวจสอบว่าเลือกแหล่งสัญญาณ/อินพุตที่ถูกต้องในเมนูแหล่งสัญญาณ

กด แหล่งสัญญาณ

และเลือกแหล่งสัญญาณ/อินพุตที่คุณต้องการ

- ตรวจสอบว่าอุปกรณ์ภายนอก หรือแหล่งการสัญญาณเชื่อมต่ออย่างถูกต้อง
- ตรวจสอบว่าการรับสัญญาณแยกหรือไม่
- ตรวจสอบว่าภาพถูกตั้งค่าเป็นค่าต่ำสุดหรือไม่

☛ (หน้าแรก) > การตั้งค่า >

การตั้งค่าทั้งหมด > ภาพ > ส ไลด์ภาพ

- หากต้องการตรวจสอบว่าทีวีเสียหายหรือไม่ ให้ลองเล่นคลิป์วิดีโอ กด ☛ (หน้าแรก) > การตั้งค่า > วิธีใช้ > ตรวจสอบทีวี

หากคลิป์วิดีโอไม่แสดง โปรดติดต่อ Philips รองจกว่าคลิป์จะสิ้นสุด

และเลือก **ข้อมูลการติดต่อ** ในเมนูวิธีใช้ โทรหาหมายเลขโทรศัพท์สำหรับประเทศของคุณ

มีเสียงแต่ไม่มีภาพ

- เปลี่ยนเป็นแหล่งสัญญาณวิดีโออื่นแล้วเปลี่ยนกลับเป็นแหล่งสัญญาณปัจจุบัน
- เลือก **ส ไลด์ภาพ** และเลือกส ไลด์ แล้วกด OK

☛ (หน้าแรก) > การตั้งค่า >

การตั้งค่าทั้งหมด > ภาพ > ส ไลด์ภาพ

- คินดูลาส ไลด์ภาพ เลือกกลับไปยัง ส ไลด์ภาพ จากนั้นกด **← คินดูลาส ไลด์**

รีเซ็ตการตั้งค่าทีวีทั้งหมดแล้ว

ไปที่ ☛ (หน้าแรก) > การตั้งค่า >

การตั้งค่าทั้งหมด > การตั้งค่าทั่วไป > ติดตั้งทีวีใหม่

- ตรวจสอบการเชื่อมต่ออุปกรณ์แหล่งสัญญาณ/อินพุต **สัญญาณไม่ดี**

หากภาพของทีวีผิดเพี้ยน หรือคุณภาพไม่แน่นอน

สัญญาณอินพุตอาจไม่ดี

สัญญาณดิจิตอลอ่อนจะแสดงภาพแตกเป็นบล็อกสีเหลือง และหยุดเป็นบางครั้ง สัญญาณดิจิตอลไม่ดีจะหายไปเร็วกว่าสัญญาณอนาล็อกไม่ดีมาก

- ตรวจสอบว่าเชื่อมต่อสายเสาอากาศถูกต้องหรือไม่
- ลำโพง อุปกรณ์เสียงที่ไม่ได้ติดตั้งบนพื้น ฝืนีออน ดีกสูง และวัตถุขนาดใหญ่อื่นๆ อาจมีผลต่อคุณภาพของการรับสัญญาณเมื่อคุณใช้เสาอากาศ ให้ลองปรับปรุงการรับสัญญาณโดยการเปลี่ยนทิศทางของเสาอากาศ หรือย้ายอุปกรณ์ออกจากทีวี สภาพอากาศไม่ดีอาจทำให้การรับสัญญาณแย่ลง

- ตรวจสอบว่าการเชื่อมต่อทั้งหมดกับอุปกรณ์ของคุณถูกต้อง
- หากการรับสัญญาณไม่ดีบนช่องเดียวเท่านั้น ให้ค้นหาคลื่นช่องนั้นด้วย **อะนาล็อก: ติดตั้งด้วยตนเอง** (เฉพาะช่องสัญญาณอนาล็อก)

☛ (หน้าแรก) > การตั้งค่า > ติดตั้งช่อง >

การติดตั้งเสาอากาศ/เคเบิล > อะนาล็อก:

ติดตั้งด้วยตนเอง

- ตรวจสอบว่าสัญญาณดิจิตอลเข้าแรงพอ

ในขณะที่ดูช่องดิจิตอล

ให้กด  **OPTIONS** และเลือก **สถานะ** แล้วกด **OK**

ตรวจสอบ **ความแรงของสัญญาณ** และ **คุณภาพสัญญาณ**

ภาพจากอุปกรณ์ไม่ดี

- ตรวจสอบว่าเชื่อมต่ออุปกรณ์อย่างถูกต้อง ตรวจสอบว่าการตั้งค่าเอาต์พุตวิดีโอของอุปกรณ์ถูกตั้งเป็นความละเอียดสูงสุดหากสามารถทำได้

- คินดูลาส ไลด์ภาพหรือเปลี่ยนเป็นส ไลด์ภาพอื่น

การตั้งค่าภาพจะเปลี่ยนหลังจากผ่าน **ไปสักครู่**

ตรวจสอบว่าตั้งค่า ตำแหน่ง เป็น **บ้าน** แล้ว

คุณสามารถเปลี่ยนและบันทึกการตั้งค่าในโหมดนี้

☛ (หน้าแรก) > การตั้งค่า >

การตั้งค่าทั้งหมด > การตั้งค่าทั่วไป > ที่ตั้ง

แบนเนอร์ปรากฏขึ้น

หากแบนเนอร์ส่งเสริมการขายบนหน้าจอปรากฏขึ้นเป็นบางครั้ง

หรือ **ส ไลด์ภาพ** สลับกลับไปเป็น **สดีเส**

โดยอัตโนมัติเมื่อเปิดเครื่อง หมายความว่าทีวีอยู่ในตำแหน่ง **ร้านค้า** ตั้งค่าที่ตั้งของทีวีเป็น **บ้าน** สำหรับการใช้งานที่บ้าน

☛ (หน้าแรก) > การตั้งค่า >

การตั้งค่าทั้งหมด > การตั้งค่าทั่วไป > ที่ตั้ง

ภาพไม่พอดีกับหน้าจอ /

ขนาดภาพ ไม่ถูกต้องหรือไม่เสถียร /

ตำแหน่งภาพ ไม่ถูกต้อง

- หากขนาดภาพหรืออัตราส่วนภาพไม่พอดีกับหน้าจอ

โดยมีแถบสีดำที่ด้านบนและด้านล่าง

หรือด้านซ้ายและด้านขวาของทีวี ให้กด ☛

(หน้าแรก) > การตั้งค่า >

การตั้งค่าทั้งหมด > ภาพ >

รูปแบบภาพ > เต็มหน้าจอ

- หากขนาดภาพเปลี่ยนแปลงตลอดเวลา ให้กด **▲ (หน้าแรก) > การตั้งค่า > การตั้งค่าทั้งหมด > ภาพ > รูปแบบภาพ > เต็มหน้าจอ**
- หากตำแหน่งของภาพบนหน้าจอไม่ถูกต้อง ลองตรวจสอบความละเอียดของสัญญาณและประเภทเอาต์พุตของอุปกรณ์ที่เชื่อมต่อ กด **▲ (หน้าแรก) > การตั้งค่า > การตั้งค่าทั้งหมด > ภาพ > รูปแบบภาพ > ต้นฉบับ**

ภาพจากคอมพิวเตอร์ไม่เสถียร

ตรวจสอบว่า PC

ของคุณใช้ความละเอียดและอัตรารีเฟรชที่รองรับ

▲ (หน้าแรก) > การตั้งค่า > การตั้งค่าทั้งหมด > ภาพ >

19.6 เสียง

ไม่มีเสียงหรือคุณภาพเสียงไม่ดี

- ตรวจสอบว่าการตั้งค่าเสียงของทีวีเป็นปกติ กด **◀▶) ระดับเสียง** หรือ **◀x ▶** ปุ่มปิดเสียง
- หากคุณใช้เครื่องรับสัญญาณดิจิทัล (กล่องรับสัญญาณ) ให้ตรวจสอบว่าระดับเสียงบนเครื่องรับสัญญาณนี้ไม่ได้ตั้งค่าเป็นศูนย์หรือปิดเสียง
- ตรวจสอบว่าทีวีหรือสัญญาณเสียงเชื่อมต่อกับระบบโสมเรียเตอร์อย่างถูกต้อง หากคุณใช้ระบบดังกล่าวสำหรับเสียงทีวี ตรวจสอบว่าคุณเชื่อมต่อสาย HDMI เข้ากับการเชื่อมต่อ **HDMI ARC** บนระบบโสมเรียเตอร์แล้วหรือไม่
- ตรวจสอบว่าเอาต์พุตเสียงทีวีเชื่อมต่อกับอินพุตเสียงบนระบบโสมเรียเตอร์

เสียงควรถูกดึงออกจากลำโพง HTS (ระบบโสมเรียเตอร์)

เสียงที่มีสัญญาณรบกวนดัง

หากคุณดูวิดีโอจากแฟลชไดรฟ์ USB ที่เสียบเข้ากับเครื่อง หรือจากคอมพิวเตอร์ที่เชื่อมต่อเสียงจากระบบโสมเรียเตอร์ของคุณอาจเกิดขึ้น โดยอาจมีสัญญาณรบกวนดังกล่าวนั้นเมื่อไฟล์เสียงหรือวิดีโอมีเสียง DTS แต่ระบบโสมเรียเตอร์ไม่มีระบบประมวลผลเสียง DTS คุณสามารถแก้ไขปัญหานี้ได้โดยการตั้งค่า

รูปแบบสัญญาณดิจิทัลออก ของทีวีเป็น สเตอริโอ

กด **▲ (หน้าแรก) > การตั้งค่า >**

การตั้งค่าทั้งหมด > เสียง > ขั้วสูง >

รูปแบบเอาต์พุตดิจิทัล

19.7 HDMI - UHD

HDMI

- โปรดทราบว่า การรองรับ HDCP (High-bandwidth Digital Content Protection) อาจดีเลย์เวลาที่ทีวีใช้เพื่อแสดงเนื้อหาจากอุปกรณ์ HDMI
- หากทีวีไม่แยกแยะอุปกรณ์ HDMI และไม่แสดงภาพ ให้สลับแหล่งสัญญาณจากอุปกรณ์หนึ่ง ไปอีกอุปกรณ์ และสลับกลับอีกครั้งหนึ่ง
- นี่คือการที่ทีวี Ultra HD อุปกรณ์รุ่นเก่าบางรุ่นซึ่งเชื่อมต่อกับ HDMI จะไม่แยกแยะทีวี Ultra HD ด้วยระบบอิเล็กทรอนิกส์ และอาจทำงานอย่างไม่ถูกต้อง

หรือแสดงภาพหรือเสียงที่ผิดเพี้ยนจากเดิม เพื่อหลีกเลี่ยงการทำงานผิดปกติของอุปกรณ์ดังกล่าว คุณสามารถปรับค่าคุณภาพสัญญาณ ไปที่ระดับที่อุปกรณ์รับได้ หากอุปกรณ์ไม่ได้ใช้สัญญาณ Ultra HD คุณสามารถปิด Ultra HD สำหรับการเชื่อมต่อ HDMI นี้ หากภาพและเสียงของอุปกรณ์ที่เชื่อมต่อกับ HDMI ผิดเพี้ยน โปรดลองตรวจสอบการตั้งค่า **HDMI Ultra HD** อื่นๆที่สามารถแก้ไขปัญหานี้ได้หรือไม่ ใน **วิธีใช้ > คู่มือผู้ใช้** กดปุ่มสี **—** คำหลัก และค้นหา **HDMI Ultra HD**

- หากเสียงมีการหยุดชะงักเป็นระยะๆ ให้ตรวจสอบว่าการตั้งค่าเอาต์พุตจากอุปกรณ์ HDMI ถูกต้อง **HDMI EasyLink** ไม่ทำงาน

• ตรวจสอบว่าอุปกรณ์ HDMI ของคุณทำงานร่วมกับ HDMI-CEC ได้ คุณสมบัตินี้ EasyLink ทำงานร่วมกับอุปกรณ์ที่ใช้ร่วมกับ HDMI-CEC ได้เท่านั้น

ไอคอนเสียงไม่แสดง

- เมื่ออุปกรณ์เสียง HDMI-CEC เชื่อมต่อแล้ว และคุณใช้รีโมทคอนโทรลของทีวีในการปรับระดับเสียงจากอุปกรณ์ ลักษณะเช่นนี้ถือเป็นเรื่องปกติ

19.8

USB

ภาพ วิดีโอ และเพลงจากอุปกรณ์ USB ไม่แสดง

- ตรวจสอบว่าตั้งค่าอุปกรณ์เก็บข้อมูลแบบ USB เป็นใช้ร่วมกับกลุ่มอุปกรณ์เก็บข้อมูลได้ตามที่อธิบายในเอกสารของอุปกรณ์เก็บข้อมูล
- ตรวจสอบว่าอุปกรณ์เก็บข้อมูลแบบ USB ใช้ร่วมกับทีวีได้
- ตรวจสอบว่าทีวีรองรับรูปแบบไฟล์เสียงและภาพสำหรับข้อมูลเพิ่มเติม ใน **วิธีใช้** ให้กดปุ่มสี **—** คำหลัก และค้นหา **มัลติมีเดีย**

การเล่นไฟล์ USB กระทบ

- ประสิทธิภาพการถ่ายโอนของอุปกรณ์เก็บข้อมูลแบบ USB อาจจำกัดอัตราการถ่ายโอนข้อมูลไปยังทีวี ซึ่งทำให้การเล่นไม่

19.9

Wi-Fi และอินเทอร์เน็ต

ไม่พบเครือข่าย Wi-Fi หรือผิดเพี้ยน

- ตรวจสอบว่าไฟร์วอลล์ในเครือข่ายของคุณยอมให้เข้าใช้งานการเชื่อมต่อไร้สายของทีวีหรือไม่
- หากเครือข่ายไร้สายยังไม่ทำงานอย่างถูกต้องในบ้านของคุณ ให้ลองติดตั้งเครือข่ายแบบใช้สาย

อินเทอร์เน็ตไม่ทำงาน

- หากการเชื่อมต่อกับเราเตอร์เป็นปกติ ให้ตรวจสอบการเชื่อมต่อเราเตอร์กับอินเทอร์เน็ต

ความเร็วในการเชื่อมต่อ PC กับอินเทอร์เน็ตต่ำ

- ดูข้อมูลเกี่ยวกับช่วงสัญญาณ อัตราถ่ายโอนและปัจจัยอื่นๆเกี่ยวกับคุณภาพสัญญาณ ในคู่มือผู้ใช้ของเราเตอร์ไร้สาย
- ใช้การเชื่อมต่ออินเทอร์เน็ตความเร็วสูง (บรอดแบนด์) สำหรับเราเตอร์ของคุณ

DHCP

- หากการเชื่อมต่อล้มเหลว คุณสามารถตรวจสอบการตั้งค่า DHCP (Dynamic Host Configuration Protocol) ของเราเตอร์

19.10

ภาษาเมนูไม่ถูกต้อง

เปลี่ยนภาษากลับเป็นภาษาของคุณ

1 - กด **▲** (หน้าแรก) เลือกการตั้งค่า > ภูมิภาคและภาษา

> ภาษา > ภาษาเมนู แล้วกด **OK**

2 - เลือกภาษาที่คุณต้องการ แล้วกด **OK**

3 - กด **← BACK** เพื่อปิดเมนู

ความปลอดภัยและการดูแลรักษา

20.1

ปลอดภัย

ข้อสำคัญ

อ่านและทำความเข้าใจคำแนะนำด้านความปลอดภัยทั้งหมดก่อนใช้ทีวี

หากเกิดความเสียหายอันเนื่องมาจากการไม่ปฏิบัติตามคำแนะนำ จะไม่ถือรวมในการรับประกัน

ความเสี่ยงของการเกิดไฟฟ้าช็อตหรือเพลิงไหม้

- ห้ามไม่ให้ทีวีเปียกฝนหรือน้ำ ห้ามวางภาชนะที่มีของเหลว เช่น แจกัน ใกล้กับทีวี

หากของเหลวหกหรือ น้ำ เข้าทีวี

ให้ถอดสายทีวีออกจากเต้าเสียบไฟทันที

ติดต่อฝ่ายบริการลูกค้าทีวีของ Philips

เพื่อตรวจสอบทีวีก่อนเริ่มใช้

- ห้ามไม่ให้ทีวี รีโมทคอนโทรล

หรือแบตเตอรี่สัมผัสกับความร้อนสูง ห้ามวางใกล้เปลวเทียน

เปลวไฟ รวมถึงแสงอาทิตย์โดยตรง

- ห้ามใส่วัตถุใดๆ

ลงในช่องระบายความร้อนหรือช่องที่เปิดได้อื่นๆ ใน TV

- ห้ามวางวัตถุที่มีน้ำหนักมากทับบนสายไฟ

- ระวังอย่าให้มีแรงดึงที่ปลั๊กไฟ ปลั๊กไฟที่เสียบไม่แน่นอาจทำให้เกิดประกายไฟหรือไฟลัดไหม้ได้

ระวังไม่ให้สายดึงมากเกินไปเมื่อคุณหมุนจอทีวี

- ในการถอดสายทีวีออกจากแหล่งจ่ายไฟหลัก

จะต้องถอดปลั๊กไฟของทีวีออก โดยในการถอดสาย

ควรดึงที่ตัวปลั๊กไฟเสมอ ห้ามดึงที่สายโดยเด็ดขาด

ตรวจสอบให้แน่ใจว่าคุณสามารถเข้าถึงปลั๊กไฟ สายไฟ

และเต้ารับได้ตลอดเวลา

ความเสี่ยงของการบาดเจ็บหรือความเสียหายที่มีต่อทีวี

- เมื่อต้องการยกและเคลื่อนย้ายทีวีที่มีน้ำหนักเกิน 25

กิโลกรัมหรือ 55 ปอนด์ ต้องมีผู้ยกสองคน

- หากคุณติดตั้งทีวีบนแท่นวางทีวี

ให้ใช้เฉพาะขาตั้งที่ให้มาเท่านั้น ยึดขาตั้งเข้ากับทีวีให้แน่น

วางทีวีบนพื้นราบและได้ระดับสม่ำเสมอที่สามารถรองรับน้ำหนัก

ทีวีและแท่นวางได้

- เมื่อติดตั้งบนผนัง

ให้มั่นใจว่าตัวยึดติดผนังสามารถรับน้ำหนักของชุดทีวีได้ TP

Vision ไม่รับประกันขอต่อการติดตั้งบนผนังที่ไม่เหมาะสมซึ่งทำให้เกิดอุบัติเหตุ การบาดเจ็บ หรือความเสียหาย

- ส่วนประกอบของผลิตภัณฑ์ทำจากแก้ว โยกทีวีด้วยความระมัดระวัง

ะวังเพื่อหลีกเลี่ยงการได้รับบาดเจ็บหรือความเสียหาย

ความเสี่ยงต่อความเสียหายที่มีต่อทีวี!

ก่อนที่คุณจะเชื่อมต่อทีวีกับเต้าเสียบไฟ ตรวจสอบให้แน่ใจว่าแรงดัน

ไฟฟ้าตรงกับค่าที่พิมพ์บนด้านหลังของทีวี

อย่าเสียบปลั๊กทีวีหากค่าแรงดันไฟฟ้าแตกต่างกัน

อันตรายจากการวางในที่ที่ไม่ปลอดภัย

ชุดทีวีอาจตกและทำให้เกิดความบาดเจ็บร้ายแรงต่อบุคคลหรือเสียชีวิตได้ คุณสามารถหลีกเลี่ยงการบาดเจ็บต่างๆ

โดยเฉพาะกับเด็ก ได้โดยปฏิบัติตามข้อควรระวัง เช่น:

- ใช้ตัวทีวี ขาตั้ง หรือวิธีติดตั้งที่ผู้ผลิตชุดทีวีแนะนำเสมอ

- ใช้เฟอร์นิเจอร์ที่สามารถรองรับชุดทีวีได้อย่างปลอดภัยเสมอ

- ให้ความรู้เด็กๆ เกี่ยวกับอันตรายจากการปีนเฟอร์นิเจอร์เพื่อเอื้อมถึงทีวีหรือส่วนควบคุมของทีวีเสมอ

- วางทางสายไฟและสายเคเบิลที่เชื่อมต่อกับทีวีของคุณให้ไม่สามารถสะดุด กระชาก หรือดึงออกได้เสมอ

- อย่าวางชุดทีวีในตำแหน่งที่ไม่มั่นคง

- อย่าวางชุดทีวีบนเฟอร์นิเจอร์ที่สูง (เช่น ตู้หรือชั้นหนังสือ) โดยไม่มีการยึดที่เฟอร์นิเจอร์และชุดทีวีเข้ากับส่วนรองรับที่เหมาะสม

- อย่าวางชุดทีวีบนผ้าหรือวัสดุอื่นๆ

ที่อาจวางระหว่างชุดทีวีและเฟอร์นิเจอร์รองรับ

- อย่าวางสิ่งของที่อาจหล่นก่อให้เกิดอันตราย เช่น

ของเล่นหรือรีโมทคอนโทรล

บนด้านบนของทีวีหรือเฟอร์นิเจอร์ที่วางทีวี

หากจะเก็บรักษาหรือเคลื่อนย้ายชุดทีวีที่มีอยู่

โปรดพิจารณาปฏิบัติตามข้อด้านบน

ความเสี่ยงในการกลืนกินแบตเตอรี่!

รีโมทคอนโทรลอาจบรรจุแบตเตอรี่แบบเหรียญซึ่งเด็กเล็กสามารถกลืนได้โดยง่าย โปรดเก็บแบตเตอรี่ให้พ้นจากมือเด็กตลอดเวลา

ความเสี่ยงด้านความร้อนสูงเกินไป

ห้ามติดตั้งทีวีในพื้นที่จำกัด

ควรรีให้มีพื้นที่เหลือรอบตัวเครื่องอย่างน้อย 10 ซม. หรือ 4

นิ้วรอบๆ ทีวีเพื่อระบายอากาศ

ตรวจสอบให้แน่ใจว่าผ้าม่านหรือวัตถุอื่นๆ

ไม่บังช่องระบายอากาศของทีวี

พายุฝนฟ้าคะนอง

ถอดสายทีวีออกจากเต้าเสียบไฟและเสาอากาศก่อนที่จะมีพายุฝนฟ้าคะนอง

ขณะเกิดพายุฝนฟ้าคะนอง อย่าสัมผัสส่วนหนึ่งของทีวี

สายไฟ หรือสายของเสาอากาศ

ความเสี่ยงต่ออันตรายต่อการไต่ยีน

หลีกเลี่ยงการใช้หูฟังหรือ 헤드โฟน ในระดับเสียงที่สูงหรือฟังต่อเนื่องนานๆ

อุณหภูมิตัว

หากมีการขนย้ายทีวีในอุณหภูมิที่ต่ำกว่า 5°C หรือ 41°F ให้ยกทีวีออกจากบรรจุภัณฑ์ และรอจนกว่าอุณหภูมิของทีวีจะเท่ากับอุณหภูมิห้อง ก่อนที่จะเชื่อมต่อทีวีเข้ากับเต้าเสียบ

ความชื้น

อาจมีหยดน้ำเล็กน้อยภายในกระจกด้านหน้าของทีวี (บางรุ่น) ซึ่งเกิดขึ้นไม่บ่อยนักขึ้นอยู่กับอุณหภูมิและความชื้น เพื่อเป็นการป้องกันไม่ให้เกิดหยดน้ำ ให้วางทีวีห่างจากการโดนแสงแดดโดยตรง ความร้อน หรือความชื้นสูง หากมีหยดน้ำ หยดน้ำนั้นจะหายไปเองเมื่อเปิดทีวีสองสามชั่วโมง ความชื้นซึ่งทำให้เกิดหยดน้ำจะไม่เป็นอันตรายต่อทีวีหรือทำให้ทีวีทำงานผิดปกติ

20.2

การดูแลรักษาจอภาพ

Clean

- ห้ามสัมผัส ดัน ถู หรือกระแทกที่หน้าจอด้วยวัตถุใดๆ ก็ตาม
 - ถอดปลั๊กออกจากทีวีก่อนทำความสะอาด
 - ทำความสะอาดทีวีและกรอบด้วยผ้านุ่มหมาดๆ ห้ามใช้สาร เช่น แอลกอฮอล์ สารเคมี หรือน้ำยาทำความสะอาดภายในบ้านทำความสะอาดทีวี
 - ในการหลีกเลี่ยงการเปลี่ยนรูปร่างหรือสีซีดจาง ให้เช็ดหยดน้ำบนเครื่องออกโดยเร็วที่สุด
 - หลีกเลี่ยงไม่ให้มีภาพนิ่ง
- ภาพนิ่งคือภาพที่หยุดนิ่งบนหน้าจอเป็นระยะเวลาาน ภาพนิ่งบนจอประกอบด้วยเมนูบนหน้าจอ, แถบสีดำ, การแสดงเวลา ฯลฯ หากคุณต้องใช้ภาพนิ่ง ให้ลดความเข้มและความสว่างของหน้าจอ เพื่อให้ได้ภาพที่คมชัด

เงื่อนไขการใช้

2019 © TP Vision Europe B.V. สงวนลิขสิทธิ์

ผลิตภัณฑ์นี้จัดจำหน่ายโดย TP Vision Europe B.V. หรือหนึ่งในบริษัทในเครือ ซึ่งจะเรียกว่า TP Vision ซึ่งเป็นผู้ผลิตผลิตภัณฑ์ TP Vision เป็นผู้รับรองทีวีที่มาพร้อมกับคู่มือฉบับนี้ Philips และ Philips Shield Emblem เป็นเครื่องหมายการค้าจดทะเบียนของ Koninklijke Philips N.V.

ข้อมูลจำเพาะอาจเปลี่ยนแปลงได้โดยไม่ต้องแจ้งให้ทราบล่วงหน้า เครื่องหมายการค้าเป็นทรัพย์สินของ Koninklijke Philips N.V. หรือเจ้าของรายนั้น TP Vision ขอสงวนสิทธิ์ในการเปลี่ยนแปลงผลิตภัณฑ์ได้ตลอดเวลา โดยไม่มีข้อผูกพันที่จะต้องดำเนินการปรับเปลี่ยนผลิตภัณฑ์ก่อนหน้านั้น ให้เหมือนกัน

เอกสารที่เป็นลายลักษณ์อักษรซึ่งอยู่ในบรรจุภัณฑ์ทีวี และคู่มือที่จัดเก็บอยู่ในหน่วยความจำของทีวี หรือคู่มือที่ดาวน์โหลดจากเว็บไซต์ของ

Philips www.philips.com/TVsupport

ได้รับความเชื่อมั่นว่าเพียงพอสำหรับการใช้ระบบตามวัตถุประสงค์ที่กำหนด

ข้อมูลในคู่มือการใช้งานนี้ถือว่าเพียงพอสำหรับการใช้ระบบตามวัตถุประสงค์ หากผลิตภัณฑ์ หรือระบบหรือกระบวนการใด ๆ ของผลิตภัณฑ์ถูกใช้นอกเหนือจากวัตถุประสงค์ที่กล่าวไว้ในที่นี่ จะต้องได้รับการยืนยันถึงความถูกต้องและความเหมาะสมในการใช้ตามวัตถุประสงค์ดังกล่าว TP Vision

ขอรับประกันว่าเอกสารฉบับนี้ไม่ได้ละเมิดสิทธิบัตรใดๆ ของสหรัฐอเมริกา และจะไม่มีมารับประกันใดๆ นอกเหนือจากนี้ ทั้งโดยการแสดงออกอย่างชัดแจ้งหรือโดยนัย TP Vision ไม่มีส่วนรับผิดชอบต่อข้อผิดพลาดใดๆ

ในเนื้อหาของเอกสารนี้ รวมทั้งปัญหาใดๆ ก็ตามที่เป็นผลของเนื้อหาในเอกสารนี้ ข้อผิดพลาดที่ร้องเรียนถึง

Philips จะได้รับการแก้ไขและตีพิมพ์ในเว็บไซต์ฝ่ายสนับสนุนของ Philips โดยเร็วที่สุด

เงื่อนไขการรับประกันความเสี่ยงต่อการบาดเจ็บ ความเสียหายต่อทีวี หรือการรับประกันเป็นโมฆะ!

อย่าพยายามซ่อมแซมทีวีด้วยตัวคุณเอง ใช้ทีวีและอุปกรณ์เสริมตามที่ผู้ผลิตตั้งใจไว้เท่านั้น สัญลักษณ์ข้อควรระวังที่พิมพ์อยู่ด้านหลังของทีวีบ่งบอกถึงความเสี่ยงต่อการถูกไฟฟ้าช็อต ห้ามเปิดฝาครอบทีวีโดยเด็ดขาด และติดต่อตัวแทนฝ่ายบริการลูกค้าของ Philips ทุกครั้งสำหรับบริการหรือการซ่อมแซม ค้นหาหมายเลขโทรศัพท์ได้ในเอกสาร

ารที่มาพร้อมกับทีวี หรือ อดูเว็บไซต์ของเรา

www.philips.com/TVsupport

ort และเลือกประเทศของคุณหากจำเป็น ทุกการทำงานที่ห้ามอย่างชัดเจน หรือการปรับแต่ง และกระบวนการประกอบที่ไม่ได้แนะนำ หรือได้รับอนุญาตในคู่มือนี้จะทำให้การรับประกันเป็นโมฆะ

ลักษณะของฟีกเซล

ผลิตภัณฑ์ทีวีนี้มีจำนวนฟีกเซลสีในปริมาณสูง แม้ว่าประสิทธิภาพของฟีกเซลจะอยู่ที่ 99.999% หรือมากกว่า แต่จุดดำหรือจุดสว่าง (แดง, เขียว หรือฟ้า)

อาจปรากฏขึ้นอย่างต่อเนื่องบนหน้าจอ นี่ถือเป็นคุณสมบัติทางโครงสร้างของจอแสดงผล (ในมาตรฐานอุตสาหกรรมทั่วไป) และไม่ใช้การทำงานที่ผิดปกติแต่อย่างใด

TP Vision มุ่งมั่นในการพัฒนา ผลิตภัณฑ์ และการตลาดผลิตภัณฑ์ที่ไม่ก่อให้เกิดผลกระทบต่อสุขภาพ TP Vision ยืนยันว่า ตรายใดที่ผลิตภัณฑ์ถูกใช้อย่างเหมาะสมตามวัตถุประสงค์ ผู้ใช้จะสามารถใช้ผลิตภัณฑ์ได้อย่างปลอดภัยตามข้อพิสูจน์ทางวิทยาศาสตร์ในปัจจุบัน TP Vision มีบทบาทสำคัญในการพัฒนามาตรฐานความปลอดภัยสากล ซึ่งทำให้ TP Vision มีส่วนร่วมในการพัฒนามาตรฐานเพิ่มเติมเพื่อนำมาใช้กับผลิตภัณฑ์ได้อย่างรวดเร็ว

ลิขสิทธิ์

22.1

HDMI

ข้อความว่า HDMI และ HDMI High-Definition Multimedia Interface และโลโก้ HDMI เป็นเครื่องหมายการค้าหรือเครื่องหมายการค้าจดทะเบียนของ HDMI Licensing Administrator, Inc ในสหรัฐอเมริกาและประเทศอื่นๆ



22.2

Dolby Audio

Dolby Audio

โดย Dolby, Dolby Audio และสัญลักษณ์ double-D เป็นเครื่องหมายการค้าของ Dolby Laboratories ผลิตภายใต้ลิขสิทธิ์จาก Dolby Laboratories Confidential unpublished works. Copyright © 1992-2015 Dolby Laboratories. สงวนลิขสิทธิ์



22.3

Dolby Vision and Dolby Atmos

Dolby Vision and Dolby Atmos

โดย Dolby, Dolby Atmos, Dolby Audio, Dolby Vision และสัญลักษณ์ double-D เป็นเครื่องหมายการค้าของ Dolby Laboratories ผลิตภายใต้ลิขสิทธิ์จาก Dolby Laboratories Confidential unpublished works. Copyright © 1992-2018 Dolby Laboratories. สงวนลิขสิทธิ์



22.4

DTS-HD (italics)

DTS-HD

สำหรับสิทธิบัตรของ DTS โปรดดู <http://patents.dts.com> ผลิตภายใต้ลิขสิทธิ์จาก DTS Licensing Limited DTS, สัญลักษณ์, DTS ที่ปรากฏพร้อมเครื่องหมาย, DTS-HD และโลโก้ DTS-HD เป็นเครื่องหมายการค้าจดทะเบียนและ/หรือเครื่องหมายการค้าของ DTS, Inc. ในสหรัฐอเมริกาและ/หรือประเทศอื่น © DTS, Inc. สงวนลิขสิทธิ์



22.5

Wi-Fi Alliance

Wi-Fi®, โลโก้ Wi-Fi CERTIFIED, โลโก้ Wi-Fi เป็นเครื่องหมายการค้าจดทะเบียนของ Wi-Fi Alliance



22.6

เครื่องหมายการค้าอื่น

เครื่องหมายการค้าอื่นทั้งหมดที่จดทะเบียนและไม่ได้จดทะเบียนถือเป็นทรัพย์สินของเจ้าของเครื่องหมายการค้าอื่นๆ

โอเพนซอร์ส

23.1

ซอฟต์แวร์โอเพนซอร์ส

โทรศัพท์มือถือที่มีซอฟต์แวร์โอเพนซอร์ส เมื่อมีการร้องขอ TP Vision Europe B.V. จึงจะส่งสำเนาซอร์สโค้ดที่สอดคล้องโดยสมบูรณ์สำหรับซอฟต์แวร์โอเพนซอร์สที่ได้รับลิขสิทธิ์ที่ใช้ในผลิตภัณฑ์นี้สำหรับการร้องขอการอนุญาตดังกล่าว

ข้อเสนอนี้มีผลเป็นเวลาสามปีหลังจากการซื้อผลิตภัณฑ์ตามข้อมูลที่ปรากฏในใบเสร็จรับเงิน ในการรับซอร์สโค้ด โปรดส่งคำขอเป็นภาษาอังกฤษไปที่ . .

open.source@tpv-tech.com

23.2

การอนุญาตให้ใช้สิทธิโอเพนซอร์ส

เกี่ยวกับการอนุญาตให้ใช้สิทธิโอเพนซอร์ส

README สำหรับซอร์สโค้ดของอะไหล่จาก TP Vision Netherlands B.V. ซอฟต์แวร์ที่อยู่ที่อยู่ภายใต้สิทธิโอเพนซอร์ส

นี่คือเอกสารที่อธิบายถึงการเผยแพร่ซอร์สโค้ดที่ใช้ในทีวี TP Vision Netherlands B.V. ซึ่งเป็นของ GNU General Public License (the GPL) หรือ GNU Lesser General Public License (the LGPL) หรือสิทธิการใช้งานโอเพนซอร์สอื่นๆ คุณสามารถดูคำแนะนำในการรับซอฟต์แวร์นี้ได้ ในคำแนะนำการใช้งาน

TP Vision Netherlands B.V. ไม่รับประกันไม่ว่ากรณีใด ทั้งโดยชัดแจ้งหรือโดยปริยาย รวมถึงการรับประกันใดๆ ในการจำหน่ายสินค้า

ความเหมาะสมต่อวัตถุประสงค์ที่เฉพาะเจาะจงเกี่ยวกับซอฟต์แวร์นี้ TP Vision Netherlands B.V.

ไม่มีบริการสนับสนุนซอฟต์แวร์นี้ ข้อความก่อนหน้าไม่มีผลต่อการรับประกันและสิทธิโดยธรรมชาติเกี่ยวกับผลิตภัณฑ์ใดๆ ของ TP Vision Netherlands B.V. ที่คุณซื้อ

ข้อความก่อนหน้ามีผลกับซอร์สโค้ดนี้ที่นำเสนอต่อคุณเท่านั้น

Open Source

bash (3.2.48)

Bash is the shell, or command language interpreter, that will appear in the GNU operating system.

Bash is an sh-compatible shell that incorporates useful features from the Korn shell (ksh) and C shell (csh).

It is intended to conform to the IEEE POSIX P1003.2/ISO 9945.2 Shell and Tools standard.

It offers functional improvements over sh for both programming and interactive use.

In addition, most sh scripts can be run by Bash without modification.

Source: <http://www.gnu.org/software/bash/>

c-ares (1.10.0)

c-ares is a C library that performs DNS requests and name resolves asynchronously.

Source: <http://c-ares.haxx.se/>

coreutils (6.9)

The GNU Core Utilities are the basic file, shell and text manipulation utilities of the GNU operating system.

These are the core utilities which are expected to exist on every operating system.

Source: <http://www.gnu.org/software/coreutils/>

e2fsprogs (2.12.2)

e2fsprogs provides the filesystem utilities for use with the ext2 filesystem, it also supports the ext3 and ext4 filesystems.

This piece of software is made available under the terms and conditions of the e2fsprogs license, which can be found below.

Source: <http://e2fsprogs.sourceforge.net/>

Expat (2.01)

xml parser; Expat is an XML parser library written in C. It is a stream-oriented parser in which an application registers handlers for things the parser might find in the XML document (like start tags). An introductory article on using.

This piece of software is made available under the terms and conditions of the Expat license, which can be found below.

Source: <http://expat.sourceforge.net/>

DFB (4.2.31)

It is a software library for GNU/Linux/UNIX based operating system with a small memory footprint that provides graphics acceleration, input device handling and abstraction layer, and integrated windowing system with support for translucent windows and multiple display layers on top of the Linux framebuffer without requiring any kernel modifications

Source: http://sourceforge.net/projects/jointspace/files/remote_applications_SDK/remote_applications_SDK_v1.3.1/DirectFB_141_source_1.3.1.7z/download

SAWMAN

SaWMan, the Shared application and Window Manager, is a new window manager module for use with DirectFB.

Source: <http://www.directfb.org/index.php?path=Main%2FDownloads&page=1>

findutils (4.2.31)

The GNU Find Utilities are the basic directory searching utilities of the GNU operating system.

These programs are typically used in conjunction with other programs to provide modular and powerful directory search and file locating capabilities to other commands.

Source: <http://www.gnu.org/software/findutils/>

Freetype (2.4.3)

FreeType is a software font engine that is designed to be small, efficient, highly customizable, and portable while capable of producing high-quality output (glyph images).

Source: <http://freetype.sourceforge.net>

fuse (2.8.4)

Fuse is a simple interface for userspace programs to export a virtual filesystem to the linux kernel.

This piece of software is made available under the terms and conditions of the fuse license, which can be found below.

Source: <http://fuse.sourceforge.net/>

gawk (3.1.5)

If you are like many computer users, you would frequently like to make changes in various text files wherever certain patterns appear, or extract data from parts of certain lines while discarding the rest.

To write a program to do this in a language such as C or Pascal is a time-consuming inconvenience that may take many lines of code.

The job is easy with awk, especially the GNU implementation: gawk.

Source: <http://www.gnu.org/software/gawk/>

glibc (2.12.2)

Any Unix-like operating system needs a C library: the library which defines the "system calls" and other basic facilities such as open, malloc, printf, exit...The GNU C library is used as the C library in the GNU system and most systems with the Linux kernel

This piece of software is made available under the terms and conditions of the glibc license, which can be found below.

Source: <http://www.gnu.org/software/libc/>

grep (2.5.1a)

The grep command searches one or more input files for lines containing a match to a specified pattern. By default, grep prints the matching lines.

Source: <http://www.gnu.org/software/grep/>

gzip (1.3.12)

GNU Gzip is a popular data compression program originally written by Jean-loup Gailly for the GNU project. Mark Adler wrote the decompression part.

Source: <http://www.gnu.org/software/gzip/>

inetutils (1.4.2)

Inetutils is a collection of common network programs.

Source: <http://www.gnu.org/software/inetutils/>

iptables (1.4.15)

For Cross connection.

Source: <http://www.netfilter.org/projects/iptables/>

iputils (s20101006)

The iputils package is set of small useful utilities for Linux networking. It was originally maintained by Alexey Kuznetsov.

Source: <http://www.skbuff.net/iputils/>

Libcurl (7.30.0)

HTTP client;libcurl is a free and easy-to-use client-side URL transfer library, supporting FTP, FTPS, HTTP, HTTPS, SCP, SFTP, TFTP, TELNET, DICT, LDAP, LDAPS, FILE, IMAP, SMTP, POP3 and RTSP. libcurl supports SSL certificates, HTTP POST, HTTP PUT, FTP uploading, HTTP form based upload,

proxies, cookies, user+password authentication (Basic, Digest, NTLM, Negotiate, Kerberos4), file transfer resume, http proxy tunneling and more!

This piece of software is made available under the terms and conditions of the Libcurl license, which can be found below.

Source: <http://curl.haxx.se/>

libiconv (1.11.1)

This library provides an iconv() implementation, for use on systems which don't have one, or whose implementation cannot convert from/to Unicode. .

This piece of software is made available under the terms and conditions of the libiconv license, which can be found below.

Source: <http://ftp.gnu.org/pub/gnu/libiconv>

libmtp (0.3.6)

libmtp is an Initiator implementation of the Media Transfer Protocol (MTP) in the form of a library suitable primarily for POSIX compliant operating systems. We implement MTP Basic, the stuff proposed for standardization.

Source: <http://libmtp.sourceforge.net/>

libjpeg (6b)

This library is used to perform JPEG decoding tasks.

This piece of software is made available under the terms and conditions of the libjpeg license, which can be found below.

Source: <http://www.ijg.org/>

libusb

This is the home of libusb, a library that gives user level applications uniform access to USB devices across many different operating systems. libusb is an open source project licensed under the GNU Lesser General Public License version 2.1.

Many participants in the libusb community have helped and continue to help with ideas, implementation, support and improvements for libusb.

This piece of software is made available under the terms and conditions of the libusb license, which can be found below.

Source:

<http://libusb.wiki.sourceforge.net>

<http://www.libusb.org/>

libusb-compat

Library to enable user space application programs to communicate with USB devices.

This piece of software is made available under the terms and conditions of the libusb-compat license, which can be found below.

Source: <http://libusb.wiki.sourceforge.net/LibusbCompat0.1>

libpng (1.2.43)

libpng -THE reference library for reading, displaying, writing and examining png Image Network Graphics.

This piece of software is made available under the terms and conditions of the libpng license, which can be found below.

Source: <http://sourceforge.net/projects/libpng/files/>

Libxml2 (2.7.8)

The "libxml2" library is used in AstroTV as a support for the

execution of NCL application. This library was developed for the GNOME software suite and is available under a "MIT" license.

Source: <http://www.xmlsoft.org>

Linux Kernel (3.1)

The Linux kernel is an operating system kernel used by the Linux family of Unix-like operating systems.

This piece of software is made available under the terms and conditions of the Linux Kernel license, which can be found below.

Source: <http://www.kernel.org>

Linux Fusion (8.7.0)

Source: GNU

liveMedia (2011.06.12)

c++ runtime library for RTSP requirement

Source: www.live555.com

lvm2 (2.02.89)

Userspace toolset that provide logical volume management facilities on linux.

This piece of software is made available under the terms and conditions of the lvm2 license, which can be found below.

Source: <ftp://sources.redhat.com/pub/lvm2/releases/>

module-init-tools (3.12)

Provides developer documentation for the utilities used by Linux systems to load and manage kernel modules (commonly referred to as "drivers").

Source: https://modules.wiki.kernel.org/index.php/Main_Page

mtd-utils

The aim of the system is to make it simple to provide a driver for new hardware, by providing a generic interface between the hardware drivers and the upper layers of the system.

Hardware drivers need to know nothing about the storage formats used, such as FTL, FFS2, etc., but will only need to provide simple routines for read, write and erase.

Presentation of the device's contents to the user in an appropriate form will be handled by the upper layers of the system.

This piece of software is made available under the terms and conditions of the mtd-utils license, which can be found below.

Source: <http://www.linux-mtd.infradead.org/index.html>

ncurses (5.7)

The ncurses (new curses) library is a free software emulation of curses in System V Release 4.0 (SVr4), and more. It uses terminfo format, supports pads and color and multiple highlights and forms characters and function-key mapping, and has all the other SVr4-curses enhancements over BSD curses. SVr4 curses is better known today as X/Open Curses.

Source: <http://www.gnu.org/software/ncurses/>

net-tools (1.6)

The Net-tools?package is a collection of programs for controlling the network subsystem of the Linux kernel.

Source: <http://www.linuxfromscratch.org/blfs/view/6.3/basicnet>

/net-tools.html

NTFS-3G Read/Write Driver (2010.5.22)

NTFS-3G is an open source cross-platform implementation of the Microsoft Windows NTFS file system with read-write support. NTFS-3G often uses the FUSE file system interface, so it can run unmodified on many different operating systems. It is runnable on Linux, FreeBSD, NetBSD, OpenSolaris, BeOS, QNX, WinCE, Nucleus, VxWorks, Haiku, MorphOS, and Mac OS X It is licensed under either the GNU General Public License or a proprietary license. It is a partial fork of ntfspg and is under active maintenance and development. This piece of software is made available under the terms and conditions of the NTFS-3G Read/Write Driver license, which can be found below.

Source: <http://www.tuxera.com>

openssl (1.0.1j)

OpenSSL is an open source implementation of the SSL and TLS protocols. The core library (written in the C programming language) implements the basic cryptographic functions and provides various utility functions. Wrappers allowing the use of the OpenSSL library in a variety of computer languages are available.

Source: <http://www.openssl.org/>

procps (ps, top) (3.2.8)

procps is the package that has a bunch of small useful utilities that give information about processes using the /proc filesystem.

The package includes the programs ps, top, vmstat, w, kill, free, slabtop, and skill.

Source: <http://procps.sourceforge.net/index.html>

samba (3.0.37)

Samba is the standard Windows interoperability suite of programs for Linux and Unix.

Source: <http://www.samba.org/>

SaWMan (1.5.3)

SaWMan, the Shared application and Window Manager, is a new window manager module for use with DirectFB.

Source: <http://www.directfb.org>

sed (4.1.5)

sed (stream editor) isn't an interactive text editor. Instead, it is used to filter text, i.e., it takes text input, performs some operation (or set of operations) on it, and outputs the modified text.

sed is typically used for extracting part of a file using pattern matching or substituting multiple occurrences of a string within a file.

Source: <http://www.gnu.org/software/sed/>

SQLite3 (2.12.2)

SQLite is a in-process library that implements a self-contained, serverless, zero-configuration, transactional SQL database engine.

This piece of software is made available under the terms and conditions of the SQLite3 license, which can be found below.

Source: <http://www.sqlite.org/>

SquashFS

SquashFS is a compressed read-only file system for Linux. SquashFS compresses files, inodes and directories, and supports block sizes up to 1 MB for greater compression. SquashFS is also the name of free/open software, licensed under the GPL, for accessing SquashFS filesystems. This piece of software is made available under the terms and conditions of the SquashFS license, which can be found below.
Source: <http://squashfs.sourceforge.net/>

tar (1.17)

GNU Tar provides the ability to create tar archives, as well as various other kinds of manipulation. For example, you can use Tar on previously created archives to extract files, to store additional files, or to update or list files which were already stored.
Source: <http://www.gnu.org/software/tar/>

u-Boot (2011.12)

The uboot will load the linux kernel to dram, and jump to run. This piece of software is made available under the terms and conditions of the u-Boot loader license, which can be found below.
Source: <http://www.denx.de>

udhcp (0.9.8cvs20050303-3)

Source: <http://udhcp.sourceforge.net/downloads/0.9.8cvs20050303-3/>

uDirectFB (1.5.3)

Source: <http://www.directfb.org>

uriparser (0.7.7)

Uriparser is a strictly RFC 3986 compliant URI parsing and handling library written in C. uriparser is cross-platform, fast, supports Unicode and is licensed under the New BSD license.
Source: <http://uriparser.sourceforge.net/>

util-linux-ng (2.18)

Various system utilities.
Source: <http://userweb.kernel.org/~kzak/util-linux-ng/>

wget (1.10.2)

GNU Wget is a free software package for retrieving files using HTTP, HTTPS and FTP, the most widely-used Internet protocols. It is a non-interactive commandline tool, so it may easily be called from scripts, cron jobs, terminals without X-Windows support, etc.
Source: <http://ftp.gnu.org/gnu/wget/wget-1.10.2.tar.gz>

wpa_supplicant v0.8(wext)/v2.3(cfg80211)

wpa_supplicant is a WPA Supplicant for Linux, BSD, Mac OS X, and Windows with support for WPA and WPA2 (IEEE 802.11i / RSN). It is suitable for both desktop/laptop computers and embedded systems. Supplicant is the IEEE 802.1X/WPA component that is used in the client stations. It implements key negotiation with a WPA Authenticator and it

controls the roaming and IEEE 802.11 authentication/association of the wlan driver.
Source: https://w1.fi/wpa_supplicant/

xerces-c++ (3.1.1)

Source: <http://xerces.apache.org/>

zlib (6b)

The 'zlib' compression library provides in-memory compression and decompression functions, including integrity checks of the uncompressed data. This piece of software is made available under the terms and conditions of the zlib license, which can be found below.
Source: <http://www.zlib.net/>

ข้อความปฏิเสธความ รับผิดชอบเกี่ยวกับก ารบริการและ/หรือเซ ิร์ฟเวอร์ที่เสนอขาย โดยบุคคลอื่น

การบริการและ/หรือเซิร์ฟเวอร์ที่เสนอขายโดยบุคคลอื่นอาจมีการ
เปลี่ยนแปลง ระบุให้บริการชั่วคราว
หรือยกเลิกโดยไม่มีการแจ้งให้ทราบล่วงหน้า TP Vision
จะไม่รับผิดชอบใดๆ หากเกิดกรณีเช่นนี้ขึ้น

ดัชนี

ก

การคัดลอกรายการสถานี 15
การจัดวางทีวี 30
การจัดอันดับของผู้ปกครอง 35
การตั้งค่า Netflix 37
การตั้งค่าทั่วไป 31
การตั้งค่าทีวีสำหรับร้านค้า 32
การตั้งค่าภาพขั้นสูง 27
การตั้งค่าภาพด่วน 29
การตั้งค่าสี 27
การตั้งค่าเมาส์ 31
การตั้งค่าเสียงขั้นสูง 30
การตั้งค่าแป้นพิมพ์ USB 31
การบันทึก 22
การประหยัดพลังงาน 32
การปรับกล่องโต้ตอบให้ดีขึ้น 34
การปรับระดับ Digital Out 30
การปรับสีให้ดีขึ้น 27
การรับสัญญาณ TV 43
การเข้าถึงสากล 34
การเข้าถึงสากล, การบรรยายเสียง 34
การเข้าถึงสากล, ระดับเสียงผสม 34
การเข้าถึงสากล, ระบบการได้ยินบกพร่อง 34
การเข้าถึงสากล, เสียงพูด 34
การเข้าถึงสากล, เอฟเฟกต์เสียง 34
การเคลื่อนไหวของภาพ 28
การเชื่อมต่อ - สายไฟ 7
การเชื่อมต่อ - เสออากาศ 9
การเชื่อมต่อ Miracast 10
การเชื่อมต่อฮาร์ดไดรฟ์ USB 11
การเปิดสวิตช์ 8
การแก้ปัญหา 45

ข

ข้อความดิจิทัล 19
ข้อมูลการติดต่อ 3

ค

คลัง App 38
ความคมชัด 27
ความปลอดภัยและการดูแลรักษา 49
ความละเอียดอินพุต 43
ความเข้ม 27
ความเข้มภาพแบบไดนามิก 28
ความแตกต่างภาพ 28
คู่มือผู้ใช้ 3
คู่มือผู้ใช้ออนไลน์ 3

ช

ชื่อเครือข่ายทีวี 37
ชุดหูฟัง 10
ช่อง 14
ช่อง, ตัวกรองช่อง 17
ช่อง, เปลี่ยนชื่อช่อง 17
ช่องโปรด 18
ช่องโปรด, ช่วงช่อง 17
ช่องโปรด, สร้าง 17
ช่องโปรด, แก้ไข 17

ซ

ซ่อมแซม 3

ด

ดีเลย์ Digital Out 30
ดูการตั้งค่าเครือข่าย 37

ต

ตัวจับเวลาปิด 32
ตัวเลือกช่อง 16
ตั้งค่าเครือข่าย 36
ตั้งเวลาปิดเครื่อง 34
ติดตั้งช่อง - เสออากาศ 14

น

นาฬิกา 34

บ

บ้านหรือร้านค้า 32

ป

ปรับภาพคมชัด, การลดสัญญาณรบกวน 28
ปลดล็อคช่อง 18
ปัญหา 45
ปิดหน้าจอ 32
ปุ่มต่างๆ บนทีวี 6
ปุ่มรีโมทคอนโทรล 5

ฝ

ฝายดูแลลูกค้า 3
ฝายสนับสนุน Philips 3

พ

พื้นที่ใช้งาน 32

ภ

ภาพ, ความคมชัด 27
ภาพ, ความเข้ม 27
ภาพ, สี 27
ภาพถ่าย วิดีโอ และเพลง 24
ภาษาคำบรรยาย 33
ภาษาเมนู 33
ภาษาเสียงพากย์ 33

ม

มัลติมีเดีย 44

ร

รหัสไปรษณีย์ 34
ระบบป้องกันเด็ก, ตั้งรหัส 35
ระบบป้องกันเด็ก, เปลี่ยนรหัส 35
ระบบป้องกันเด็กเล่น 35
ระบบเสียง HDMI 30
ระบบทีวี 3
ระยะการรับชม 7
รับความช่วยเหลือ 3
รายการสถานี 17
รายการแหล่งสัญญาณ 13
รีเซ็ตการตั้งค่า 33
รีโมทคอนโทรล 5
รีโมทคอนโทรล - เซนเซอร์ IR 6
รีโมทคอนโทรลและแบตเตอรี่ 5
รูปแบบ Digital Out 30
รูปแบบนาฬิกาอัตโนมัติ 34
รูปแบบภาพ 29

ล

ลงทะเบียนทีวี 3

ลบหน่วยความจำอินเทอร์เน็ต 37

ลำโพง TV 30

ล๊อคช่อง 18

ล๊อคแอป 35

ว

วันที่ 34

ส

สัญญาณเสียงออกดิจิทัล 10

สี 27

สไตลิ่งการเคลื่อนไหวของภาพ 28

สไตลิ่งภาพ 26

สไตลิ่งเสียง 29

ห

หมดอายุการใช้งาน 42

หยุด TV ชั่วคราว 23

หูฟัง 30

อ

ออฟเซต Digital Out 30

อัปเดตซอฟต์แวร์ 4

อัปเดตซอฟต์แวร์ - การอัปเดตภายใน 4

อัปเดตซอฟต์แวร์ - อินเทอร์เน็ต 4

อัปเดตซอฟต์แวร์ - OAD 4

อัปเดตซอฟต์แวร์ - USB 4

อีควอไลเซอร์ 29

อุณหภูมิสี 27

ฮ

ฮาร์ดไดรฟ์ USB 31

ฮาร์ดไดรฟ์ USB - ติดตั้ง 11

ฮาร์ดไดรฟ์ USB - ฟอรั่มแมต 12

เ

เครือข่าย - ใช้สาย 36

เครือข่าย - ไร้สาย 36

เครือข่ายไร้สาย 37

เชื่อมต่ออุปกรณ์ 9

เทเลเท็กซ์ 19

เปลี่ยนชื่อหรือแทนที่ไอคอนอุปกรณ์ 13

เปิดด้วย Wi-Fi 37

เมนู Digital Out 30

เมนูการตั้งค่าด่วน 26

เมนูการตั้งค่าเครือข่าย 37

เมนูความเข้มภาพ 28

เมนูวิธีใช้ 3

เมนูสัญญาณเสียงออก 30

เมนูหน้าหลัก 26

เมนูเสียง 29

เวลา 34

เวอร์ชันซอฟต์แวร์ 4

เสียง, การปรับระดับเสียงอัตโนมัติ 30

เสียง, ขดเขยระดับเสียง 30

แ

แกมม่า 28

แบตเตอรี่ 5

โ

โชนเวลา 34

โหมดความเข้มของภาพ 28

โหมดสแตนด์บาย 8

ค

Clear dialogue 29

Composite / CVBS 9

D

Digital Media Renderer - DMR 37

F

Flash Drive 11

H

HDMI 9

HDMI - ARC 9

HDMI - CEC 31

HDMI Ultra HD 31

HDR 28

M

Miracast 10

P

Philips TV Remote App 11

S

Smart TV 38

Static IP 37

T

TV Guide (คู่มือทีวี) 20

U

Ultra Resolution 28



All registered and unregistered trademarks are property of their respective owners.
Specifications are subject to change without notice.
Philips and the Philips' shield emblem are trademarks of Koninklijke Philips N.V.
and are used under license from Koninklijke Philips N.V.
2020© TP Vision Europe B.V. All rights reserved.

[philips.com](https://www.philips.com)