

Register your product and get support at

www.philips.com/welcome

19PFL3405/12

22PFL3405/12

26PFL3405/12



LV Lietotāja rokasgrāmata

PHILIPS



Österreich	0810 000 205	€0.07 pro Minute
België/Belgique	078250145	€0.03 Per minuut/Par minute
България	+3592 489 99 96	Местен разговор
Hrvatska	01 6403 776	Lokalni poziv
Česká republika	800142840	Bezplatný hovor
Danmark	3525 8759	Lokalt opkald
Estonia	6008600	kohalik kõne tariifi
Suomi	09 2311 3415	paikallispuhelu
France	0805 025 510	numéro sans frais
Deutschland	0800 000 7520	gebührenfreier Anruf
Ελλάδα	0 0800 3122 1280	Κλήση χωρίς χρέωση
Magyarország	0680018189	Ingyenes hívás
Hrvatska	0800 222778	free
Ireland	North 0800 055 6882 South 1800-PHILIPS 7445477	free
Italia	800 088774	Numero Verde
Қазақстан	+7 727 250 66 17	local
Latvia	52737691	local
Lithuania	67228896	local
Luxemburg/Luxembourg	40 6661 5644	Ortsgespräch/Appel local
Nederland	0800 0230076	Gratis nummer
Norge	22 70 81 11	Lokalsamtale
Polska	(022) 349-15-05	Monitory i akcesoria komputerowe,
Portugal	800 780 903	Chamada Grátis
România	0800-894910 0318107125	Apel gratuit Apel local
Россия	(495) 961-1111	0.15 USD/minute
Србија	+381 114 440 841	Lokalni poziv
Slovensko	0800 004537	Bezplatný hovor
Slovenija	00386 12 80 95 00	lokalni klic
España	900 800 655	Teléfono local gratuito solamente para clientes en España
Sverige	08 5792 9100	Lokalsamtal
Suisse/Schweiz/Svizzera	0844 800 544	Schweizer Festnetztarif
Türkiye	0800 261 3302	Şehiriçi arama
United Kingdom	General No: 0800 331 6015 General National Rate No: 0870 911 0036	free National rate
Україна	8-800-500-69-70	Місцевий виклик

Satura rādītājs

1 Paziņojums	2
2 Svarīgi	4
3 Jūsu televizors	8
Vadības taustiņi un indikatori sānos	8
Tālvadības pults	8
4 Televizora izmantošana	10
Televizora ieslēgšana, izslēgšana vai pārslēgšana gaidstāves režīmā	10
Kanālu pārslēgšana	10
Pievienoto ierīču skatīšana	11
Televizora skaļuma regulēšana	11
Teleteksta izmantošana	11
5 Televizora papildiespēju izmantošana	12
Pieklūve televizora izvēlnēm	12
Attēla un skaņas iestatījumu maiņa	12
Izmantojiet papildu teleteksta funkcijas	15
Iecienīto kanālu saraksta izveide un izmantošana	16
Televizora pulksteņa izmantošana	17
Taimeru izmantošana	17
Televizora bloķēšanas izmantošana	18
TV programmatūras atjaunināšana	19
TV preferenču maiņa	20
Pieklūt dekodētāja kanālam	20
Televizora rūpnīcas iestatījumu atiestatīšana	20
6 Kanālu instalēšana	21
Automātiska kanālu instalēšana	21
Manuāla kanālu instalēšana	22
Kanālu pārdēvēšana	23
Kanālu pārkārtošana	24

7 Ierīču pievienošana	25
Aizmugurējie savienotāji	25
Savienotāji sānos	27
Datora pieslēgšana	28
Philips EasyLink izmantošana	29
Kensington slēdzenes izmantošana	29
8 Informācija par produktu	30
Atbalstītā displeja izšķirtspēja	30
Uztvērējs / Uztveršana / Pārraidīšana	30
Tālvadības pults	30
Barošana	30
Atbalstītie televizora stiprinājumi	30
Produkta specifikācija	31
9 Traucējummeklēšana	32
Vispārējās TV problēmas	32
Problēmas ar TV kanāliem	32
Attēla problēmas	32
Skaņas problēmas	33
Problēmas ar HDMI savienojumu	33
Problēmas ar datora savienojumu	33
Sazinieties ar mums	33
10 Indekss	34

1 Paziņojums

2010 © Koninklijke Philips Electronics N.V. Visas tiesības paturētas.

Tehniskie parametri var tikt mainīti bez iepriekšēja brīdinājuma. Preču zīmes ir Koninklijke Philips Electronics N.V vai to attiecīgo īpašnieku īpašums. Philips patur tiesības mainīt produktus jebkurā laikā un tam nav obligāti attiecīgi jāpielāgo agrāk piegādātie krājumi.

Šajā pamācībā izklāstītais materiāls uzskatāms par adekvātu paredzētajai sistēmas lietošanai. Ja šis produkts vai atsevišķi tā moduļi, vai procedūras tiek izmantots citiem nolūkiem, nevis šeit norādītajiem, nepieciešams to atbilstības un pamatotības apstiprinājums. Philips galvo, ka pats materiāls nelauž nekādus ASV patentus. Netiek precizēta vai ietverta nekāda papildu garantija.

Garantija

- Pastāv savainojumu, TV bojājumu vai garantijas anulēšanas risks! Nekādā gadījumā nemēģiniet pašu spēkiem saremontēt TV.
- Izmantojiet TV un papildu aksesuārus tikai tā, kā to paredzējis ražotājs.
- TV aizmugurē uzdrukātā brīdinājuma zīme norāda, ka pastāv elektriskās strāvas trieciena risks. Nekādā gadījumā nenoņemiet TV pārsegu. Ja nepieciešama apkope vai remonts, noteikti sazinieties ar Philips Klientu atbalsta dienestu.



- Ja veiksiet kādu darbību, kas šajā pamācībā skaidri aizliegta, vai kādus noregulējumus, vai montāžas procedūras, kas šajā pamācībā nav ieteiktas vai atļautas, garantija tiks anulēta.

Pikseļu īpašības

Šajā LCD produktā ir liels skaits krāsu pikseļu. Lai gan efektīvais pikseļu skaits ir 99,999% vai vairāk, ekrānā var pastāvīgi parādīties melni punkti vai spilgti, gaiši punkti (sarkanā, zaļā vai zilā krāsā). Tā ir ekrāna strukturāla īpašība (vispārējo rūpniecības standartu ietvaros) un nav darbības kļūme.

Atbilstība EMF

Koninklijke Philips Electronics N.V. ražo un pārdod daudz uz patērētājiem mērķētu produktu, kuri, tāpat kā jebkuras elektroniskās ierīces, spēj izstarot uz ztvvert elektromagnētiskos signālus. Viens no uzņēmuma Philips svarīgākajiem biznesa principiem ir veikt visus nepieciešamos veselības un drošība pasākumus mūsu produktiem, lai nodrošinātu atbilstību visām piemērotajām likuma prasībām, kā arī EMF standartiem, kas ir spēkā produkta ražošanas brīdī.

Philips ir apņēmis attīstīt, ražot un tirgot produktus, kas nerada nekādu ietekmi uz veselību. Philips apstiprina, ka tā produkti ir atbilstoši aprīkoti paredzētajai lietošanai, to lietošana ir droša, un to apliecina mūsdienās pieejamie zinātniskie pierādījumi.

Philips aktīvi piedalās starptautiskā EMF un drošības standartu izstrādāšanā, tādēļ Philips jau iepriekš var paredzēt turpmāko standartizācijas attīstību un jau laikus to ieviest savos produktos.

Tīkla drošinātājs (tikai Apvienotajā Karalistē)

Šis televizors ir aprīkots ar atzītu izlietu spraudni. Ja šo tīkla drošinātāju nepieciešams nomainīt, tas jānomaina ar drošinātāju, kura vērtība atbilst uz spraudņa norādītajai vērtībai (piemēram, 10A).

- 1** Noņemiet drošinātāju vāku un izņemiet drošinātāju.
- 2** Rezerves drošinātājam jāatbilst BS 1362 un uz tā jābūt ASTA apstiprinājuma zīmei. Ja pazaudējat drošinātāju, sazinieties ar savu dīleri, lai pārbaudītu pareizo veidu.
- 3** Uzlieciet atpakaļ drošinātāja vāku. Lai saglabātu atbilstību EMC direktīvai, šī produkta strāvas spraudni nedrīkst atvienot no strāvas vada.

Autortiesības

® Kensington un Micro Saver ir ACCO World Corporation reģistrētās preču zīmes Amerikas Savienotajās Valstīs ar citās pasaules valstīs izsniegtām reģistrācijām un iesniegumiem, kas ir izskatīšanas stadijā.



HDMI un HDMI logotips, kā arī High-Definition Multimedia Interface ir uzņēmuma HDMI Licensing LLC preču zīmes vai reģistrētas preču zīmes.

Visas pārējās reģistrētās un neregistrētās preču zīmes ir to attiecīgo īpašnieku īpašums.

2 Svarīgi

Pirms televizora lietošanas izlasiet un izprotiet visas instrukcijas. Ja instrukciju neievērošanas dēļ radušies bojājumi, garantija nav spēkā.

Drošība

Elektriskā strāvas trieciena vai aizdegšanās risks!

- Nekad nepakļaujiet televizoru lietus vai ūdens ietekmei. Nekad nenovietojiet traukus ar šķidrumu, piemēram, vāzes, televizora tuvumā. Ja uz televizora vai tajā nonāk šķidrums, tad nekavējoties atvienojiet televizoru no strāvas padeves. Sazinieties ar Philips Klientu servisa dienestu, lai pirms lietošanas pārbaudītu televizoru.
- Nekad nenovietojiet televizoru, tālvadības pultī vai baterijas atklātas liesmas vai citu siltuma avotu tuvumā, ieskaitot tiešu saulesgaismu.
Lai nepieļautu uguns izplatīšanos, vienmēr nodrošiniet, lai televizora, tālvadības pults un bateriju tuvumā neatrastos sveces vai citi liesmu avoti.



- Nekad televizora ventilācijas atverēs vai citos atvērumos neievietojiet jebkādas priekšmetus.
- Kad televizors ir pagriezts, nodrošiniet, lai elektrības vads netiktu nostiepts. Nostiepts elektrības vads var izraisīt savienojuma pārtraukumu un dzirksteļošanu.

Īssavienojuma vai aizdegšanās risks!

- Nekad nepakļaujiet tālvadības pultī vai baterijas lietus, ūdens vai pārmērīga karstuma ietekmei.
- Izvairieties piemērot elektrības vada kontaktspraudnim pārlietri lielu spēku. Vaļīgs elektrības vada kontaktspraudnis var izraisīt dzirksteļošanu vai aizdegšanos.

Savainojuma gūšanas vai televizora bojājumu risks!

- Televizora pacelšanai un nešanai nepieciešami divi cilvēki, ja tā svars pārsniedz 25 kg.
- Uzstādot televizoru uz statīva, izmantojiet tikai komplektā ietilpstošo statīvu. Cieši piestipriniet statīvu pie televizora. Novietojiet televizoru uz plakanas, līdzenas virsmas, kas noturēs televizora un statīva kopējo svaru.
- Montējot televizoru pie sienas, izmantojiet tikai tādu stiprinājumu, kas noturēs televizora svaru. Nofiksējiet sienas stiprinājumu pie tādas sienas, kas var noturēt televizora un sienas stiprinājuma kopējo svaru. Koninklijke Philips Electronics N.V. neuzņemas nekādu atbildību par neatbilstoši veiktu stiprināšanu pie sienas, kuras rezultātā noticis negadījums, gūts savainojums vai nodarīti bojājumi.

Savainojumu gūšanas risks bērniem!

Ievērojiet šos drošības ierobežojumus, lai nepieļautu televizora apgāšanos un bērnu savainošanu.

- Nekad nenovietojiet televizoru uz virsmas, kas pārklāta ar drānu vai citu materiālu, kuru iespējams paraut.
- Pārliedzinieties, vai neviena televizora daļa neatrodas pāri atbalsta virsmas malām.
- Nekad nenovietojiet televizoru uz augstām mēbelēm (piemēram, uz grāmatplaukta), nepiestiprinot gan attiecīgo mēbeli, gan televizoru pie sienas vai piemērota balsta.
- Paskaidrojiet bērniem, cik bīstami var būt rāpties uz mēbelēm, lai aizsniegtu televizoru.

Pārkaršanas risks!

- Nekad neuzstādi televizoru ierobežotā telpā. Ap televizoru vienmēr atstājiet vismaz 4 collu (10 centimetru) brīvu vietu ventilācijai. Nodrošini, lai aizkari vai citi priekšmeti nekad neaizklātu televizora ventilācijas atveres.

Pastāv risks, ka TV var tikt sabojāts!

- Pirms pieslēdzat televizoru strāvas padevei, pārlicinieties, ka strāvas spriegums atbilst vērtībai, kas uzdrukāta televizora aizmugurē. Nekādā gadījumā nepieslēdziet televizoru strāvas padevei, ja spriegums atšķiras.

Savainojuma gūšanas, aizdegšanās vai elektrības vada bojājuma risks!

- Nekad nenovietojiet televizoru vai citu priekšmetu uz elektrības vada.
- Lai vienkārši atvienotu televizora strāvas vadu no strāvas padeves, nodrošini, lai jums vienmēr būtu pilnīga piekļuve strāvas vadam.
- Atvienojot strāvas vadu, vienmēr velciet spraudni, nevis kabeli.
- Pirms pērkona negaisa atvienojiet televizoru no strāvas padeves un antenas. Pērkona negaisa laikā nekad nepieskarieties kādai no televizora daļām, elektrības vadam vai antenas kabelim.

Dzirdes bojājumu risks!

- Izvairieties no austiņu izmantošanas lielā skaļumā vai ilgstošu laika posmu.

Zema temperatūra

- Ja televizors tiek transportēts temperatūrā, kas mazāka par 5°C, izpakojiet televizoru un pagaidiet, līdz tā temperatūra sakrīt ar istabas temperatūru, pēc tam pievienojiet televizoru strāvas padevei.

Ekrāna apkope

- Pēc iespējas izvairieties no stacionāru attēlu demonstrēšanas. Stacionāri attēli ir tie attēli, kas paliek ekrānā ilgstošu laika posmu. Piemēri: uz ekrāna redzamas izvēlnes, melnas joslas un laika displejs. Ja nepieciešams demonstrēt stacionārus attēlus, samaziniet ekrāna kontrastu un spilgtumu, lai izvairītos no bojājumu radīšanas ekrānam.
- Pirms tīrīšanas atvienojiet televizoru no strāvas.
- Tīriet televizoru un tā korpusa rāmi ar mīkstu, mitru drānu. Televizora tīrīšanai nekad neizmantojiet tādas vielas kā alkoholu, ķīmikālijas vai mājsaimniecībā izmantotos tīrīšanas līdzekļus.
- Televizora ekrāna bojājumu risks! Nekad nepieskarieties ekrānam, nestumiet, neberziet un nesīti to ar kādu priekšmetu.
- Lai izvairītos no deformācijas un krāsu balēšanas, pēc iespējas ātrāk noslaukiet ūdens lāses.

Veco produktu un bateriju utilizācija



Jūsu produkts ir konstruēts un izgatavots no augstas kvalitātes materiāliem un sastāvdaļām, kuras ir iespējams pārstrādāt un izmantot atkārtoti.



Ja uz produkta redzams pārsvītrotas atkritumu urnas simbols, tas nozīmē, ka uz šo produktu attiecas Eiropas direktīva 2002/96/EK. Lūdzu, uzziniet par elektrisko un elektronisko produktu vietējo atsevišķo savākšanas sistēmu. Lūdzu, rīkojieties atbilstoši vietējiem noteikumiem un neutilizējiet vecos produktus kopā ar parastajiem sadzīves atkritumiem. Pareiza jūsu vecā produkta utilizācija palīdz novērst potenciālo negatīvo ietekmi uz vidi un cilvēka veselību.



Jūsu produktā ievietotas baterijas, uz kurām attiecas Eiropas direktīva 2006/66/EK un kuras nedrīkst utilizēt kopā ar parastiem sadzīves atkritumiem.

Lūdzu, uzziniet vietējos noteikumus attiecībā uz bateriju atsevišķu savākšanu, jo pareiza utilizācija palīdz novērst negatīvo ietekmi uz vidi un cilvēka veselību.

Ekoloģiski “zaļš”



- Patērē maz enerģijas
 - Mazs elektroenerģijas patēriņš gaidstāves režīmā
 - Piemērots otrreizējai pārstrādei
- Uzņēmumā Philips uzmanība pastāvīgi tiek pievērsta tam, lai uzņēmumā ražotie novatoriskie patēriņa produkti pēc iespējas mazāk ietekmētu vidi. Mēs cenšamies uzlabot vides kvalitāti ražošanas laikā, samazināt kaitīgu vielu izmantošanu, īstenot energoefektīvu lietošanu, sniegt norādījumus par rīcību produkta lietošanas beigās un nodrošināt produkta pārstrādi.
- Pateicoties mūsu pūliņiem vides aizsardzībā, šim televizoram ir piešķirts Eiropas ekomarķējums — puķe — www.ecolabel.eu. Detalizētu informāciju par šī televizora elektroenerģijas patēriņu gaidstāves režīmā, garantijas noteikumiem, rezerves daļām un atkārtotu pārstrādi attiecībā uz jūsu valsti skatiet Philips vietnē: www.philips.com. Šim televizoram ir funkcijas, kuras tā lietošanas laikā palīdz ietaupīt energoresursus. Par labvēlīgu ietekmi uz vidi šim televizoram ir piešķirts Eiropas ekomarķējums.

Elektroenerģijas taupīšanas līdzekļi

- **Enerģijas taupīšana**

Televizora enerģijas taupīšanas iestatījumā apvienoti vairāki televizora iestatījumi, kas nodrošina enerģijas taupīšanu. Viedos iestatījumus skatiet iestatīšanas izvēlnē.

- **Mazs elektroenerģijas patēriņš gaidstāves režīmā**

Savā klasē vadošā un īpaši modernā strāvas padeves shēma samazina televizora strāvas patēriņu līdz ārkārtīgi zēmam līmenim, nezaudējot neko no gaidstāves režīma funkcionalitātes.

Strāvas padeves vadības sistēma (Pieejams tikai atsevišķiem modeļiem)

Modernizētā šī televizora strāvas padeves vadības sistēma nodrošina iespējami efektīvāko elektroenerģijas lietojumu. Varat pārbaudīt, kā personiskie televizora iestatījumi, pašreizējo ekrānā redzamo attēlu spilgtuma līmenis un apkārtējā apgaismojuma apstākļi ietekmē relatīvo strāvas patēriņu.

Lietošanas beigas

Lai uzzinātu par pareizu TV un bateriju utilizēšanu, skatiet lietošanas instrukcijas (skatiet 'Veco produktu un bateriju utilizācija' lpp. 6) sadaļu "Veco produktu un bateriju utilizācija".

3 Jūsu televizors

Apsveicam ar pirkumu un laipni lūdzam Philips!
Lai pilnībā izmantotu Philips piedāvātā atbalsta iespējas, reģistrējiet savu televizoru vietnē www.philips.com/welcome.

Šajā sadaļā sniegts pārskats par biežāk lietotajiem televizora vadības taustiņiem un funkcijām.

Vadības taustiņi un indikatori sānos

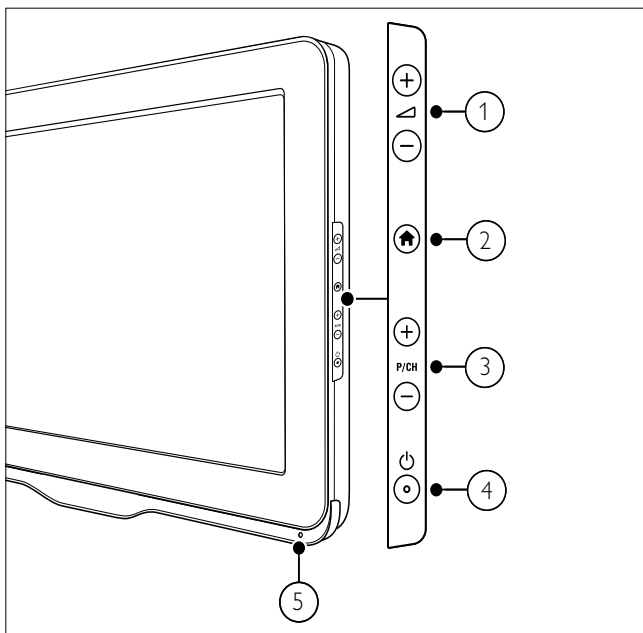

- ① ▲ +/-: Palielina vai samazina skaļumu.
- ② 🏠 (Sākums): Ieslēdz vai izslēdz sākuma izvēlni.
- ③ P/CH +/-: Pārslēdz uz nākamo vai iepriekšējo kanālu.
- ④ ⏻ (Barošana): Ieslēdz vai izslēdz produktu. Produkts netiek pilnībā atslēgts no strāvas, ja vien netiek fiziski atvienots no elektrotīkla.
- ⑤ Tālvadības pults sensors.

Tālvadības pults

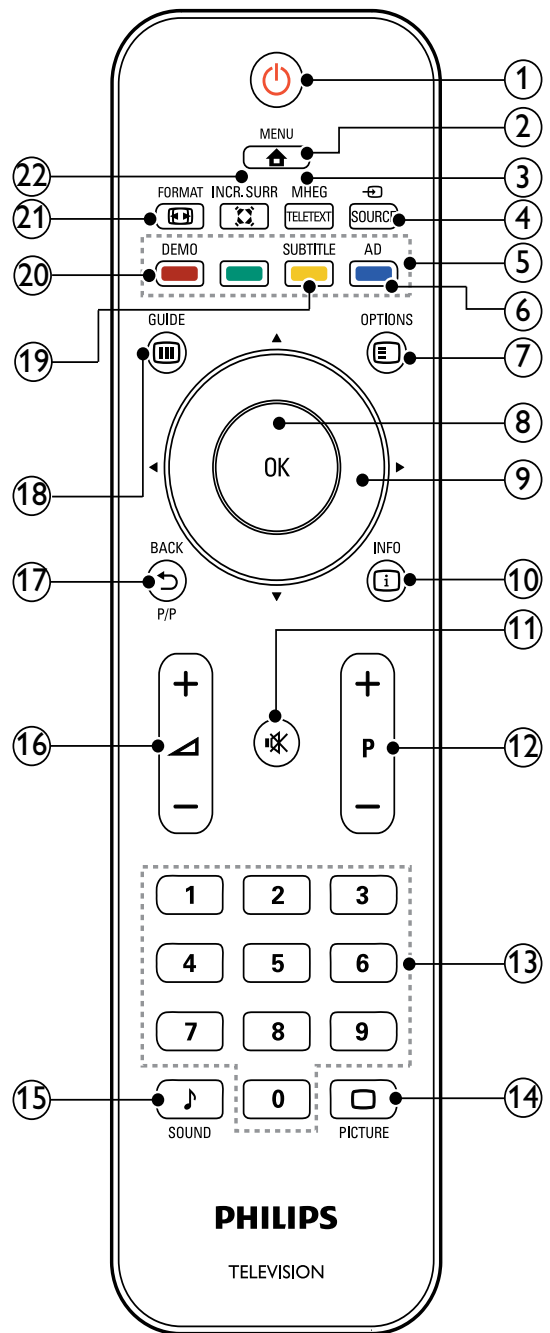

- ① ⏻ (Gaidstāve-ieslēgts)
 - Pārslēdz televizoru gaidstāves režīmā, ja tas ir ieslēgts.
 - Ieslēdz televizoru, ja tas ir gaidstāves režīmā.
- ② 🏠 MENU
Ieslēdz vai izslēdz galveno izvēlni.
- ③ MHEG/TELETEXT
Ieslēdz vai izslēdz teletekstu.

- ④ **SOURCE**
Atlasa pievienotās ierīces.
- ⑤ **Krāsainie taustiņi**
Atlasa uzdevumus vai opcijas.
- ⑥ **AD (Audio apraksts) (tikai RF Digital TV)**
Tikai Lielbritānijā: iespējo audio komentāru cilvēkiem ar redzes traucējumiem.
- ⑦ **OPTIONS**
Pieklūst opcijām saistībā ar pašreizējo darbību vai veikto atlasi.
- ⑧ **OK**
Apstiprina ievadīto informāciju vai atlasīto elementu un ataino kanālu tīklu, kad skatāties TV.
- ⑨ **▲▼◀▶ (Navigācijas taustiņi)**
Izmanto, lai pārvietotos izvēlnēs.
- ⑩ **INFO**
Parāda programmas informāciju, kad tāda ir pieejama. Ja informācija ir ietverta vairākās lapās, nospiediet **OPTIONS**, lai pārietu uz nākamo lapu.
- ⑪ **🔇 (Skaņas izslēgšana)**
Izslēdz vai atjauno skaņu.
- ⑫ **P +/- (Programma +/-)**
Pārslēdz uz nākamo vai iepriekšējo kanālu. Kad TV izvēlne ir ieslēgta, šis darbojas kā funkcija augšupšķiršana / lejupšķiršana.
- ⑬ **0-9 (Ciparu taustiņi)**
Atlasa kanālu vai iestatījumu.
- ⑭ **🖼️ PICTURE (Viedais attēls)**
Aktivizē attēla izvēlni.
- ⑮ **🎵 SOUND (Viedā skaņa)**
Aktivizē skaņas izvēlni.
- ⑯ **🔊 +/- (Skaļums +/-)**
Palielina vai samazina skaļumu.
- ⑰ **↩️ BACK P/P (Iepriekšējais kanāls)**
- Atgriežas iepriekšējā ekrānā.
 - Atgriežas iepriekš skatītajā kanālā.
- ⑱ **📺 GUIDE**
Pārslēdz starp kanālu tīklu un programmu sarakstu.
- ⑲ **SUBTITLE (tikai RF Digital TV)**
Iespējo vai atspējo subtitrus.
- ⑳ **DEMO (funkcija tiek izmantota tikai atsevišķos modeļos)**
Ieslēdz vai izslēdz demonstrāciju izvēlni.
- ㉑ **📺 FORMAT**
Atlasa attēla formātu.
- ㉒ **🔊 INCR. SURR**
Iespējo Incredible Surround funkciju stereo avotiem. Iespējo telpisko režīmu mono avotiem.

Tālvadības pults lietošana

Lietojot tālvadības pulti, turiet to televizora tuvumā un norādiet uz tālvadības pults sensoru. Pārlicinieties, vai starp tālvadības pulti un televizoru neatrodas mēbeles, sienas vai citi objekti.

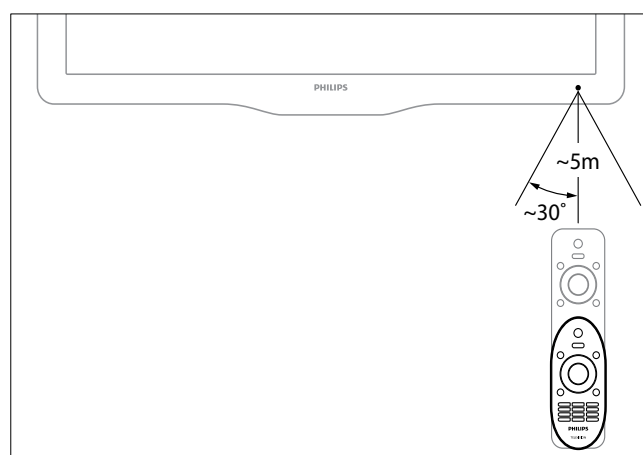

4 Televizora izmantošana

Šajā sadaļā ir aprakstītas televizora pamatdarbības.

Televizora ieslēgšana, izslēgšana vai pārslēgšana gaidstāves režīmā

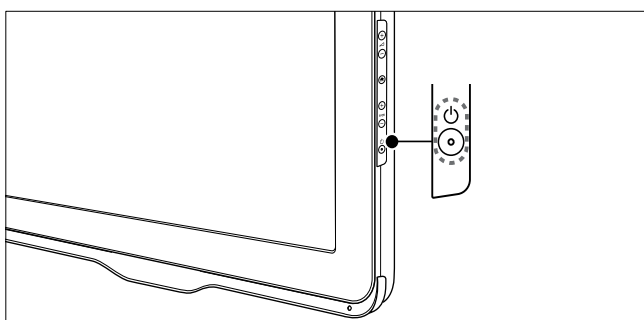
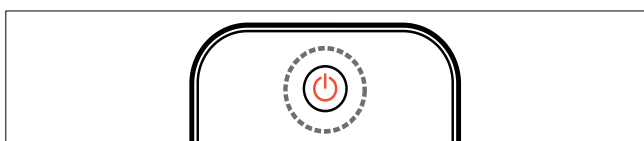

Lai ieslēgtu

- Ja gaidstāves indikators ir izslēgts, nospiediet **⏻ (Barošana)** televizora sānā.
- Ja gaidstāves indikators ir sarkanā krāsā, nospiediet **⏻ (Gaidstāve-ieslēgts)** uz tālvadības pults.

Lai pārslēgtu gaidstāves režīmā

- Nospiediet **⏻ (Gaidstāve-ieslēgts)** uz tālvadības pults.
 - ↳ Gaidstāves indikators izgaismojas sarkanā krāsā.

Lai izslēgtu

- Nospiediet **⏻ (Barošana)** televizora sānā.
 - ↳ Gaidstāves indikators izslēdzas.



Padoms

- Lai gan televizors gaidstāves režīmā patērē ļoti maz elektrības, tā tomēr tiek patērēta. Ja televizoru ilgstoši nelietosiet, atvienojiet strāvas vadu no strāvas padeves.



Piezīme

- Ja nevarat atrast tālvadības pulti un vēlaties ieslēgt TV no gaidstāves režīma, nospiediet **P/CH +/-** TV sānā.

Kanālu pārslēgšana

- Nospiediet tālvadības pults pogu **P +/-** vai **P/CH +/-** televizora sānā.
- Ievadiet kanāla numuru, izmantojot **Ciparu taustiņi**.
- Nospiediet **OK**, lai izmantotu kanālu režģi.
- Nospiediet tālvadības pults pogu **↩ BACK P/P**, lai atgrieztos iepriekšējā kanālā.



Piezīme

- Izmantojot iecienīto kanālu sarakstu, varat atlasīt tikai sarakstā (skatiet 'Favorītu saraksta izvēlēšanās' lpp. 16) esošos kanālus.

Kanālu pārslēgšana, izmantojot kanālu režģi

Izmantojot kanālu režģi, var skatīt visus pieejamos kanālus režģa veidā.

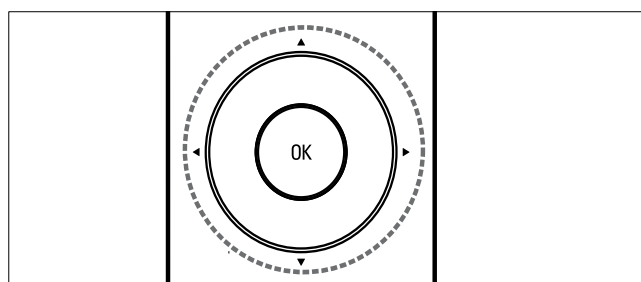

- 1 Nospiediet **OK**.
 - ↳ Tiek parādīts kanālu režģis.
- 2 Nospiediet **▲▼◀▶**, lai pārlūkotu kanālu režģi.
- 3 Nospiediet **OK**, lai atlasītu kanālu.

Pievienoto ierīču skatīšana

Piezīme

- Ieslēdziet ierīci, pirms to izvēlaties kā avotu, ko atainot TV.

Izmantojiet avota taustiņu

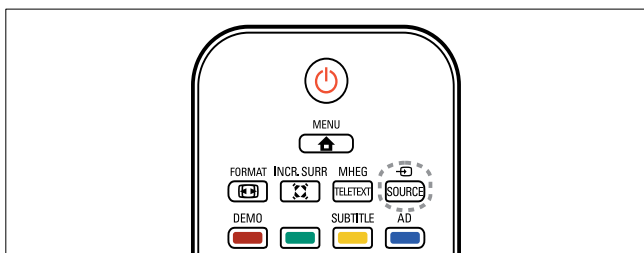

- 1 Nospiediet **SOURCE**.
↳ Tiek parādīts avotu saraksts.
- 2 Nospiediet **▲▼**, lai atlasītu ierīci.
- 3 Nospiediet **OK**, lai apstiprinātu savu izvēli.
↳ Televizors tiek pārslēgts uz izvēlēto ierīci.

Televizora skaļuma regulēšana

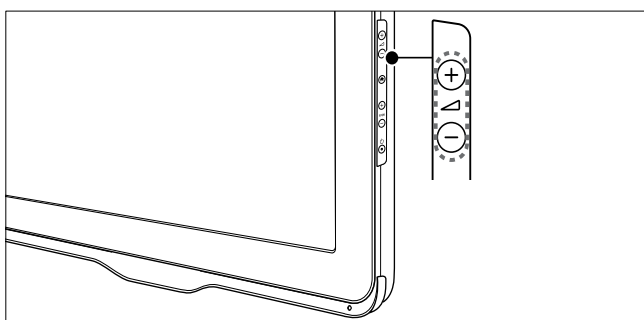
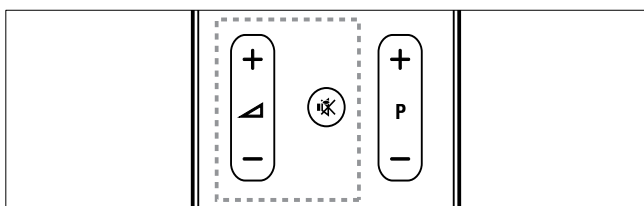

Lai palielinātu vai samazinātu skaļumu:

- Nospiediet **+/-**.

Lai izslēgtu vai ieslēgtu skaņu:

- Nospiediet **MUTE**, lai izslēgtu skaņu.
- Nospiediet **MUTE** vēlreiz, lai atkal ieslēgtu skaņu.

Teleteksta izmantošana

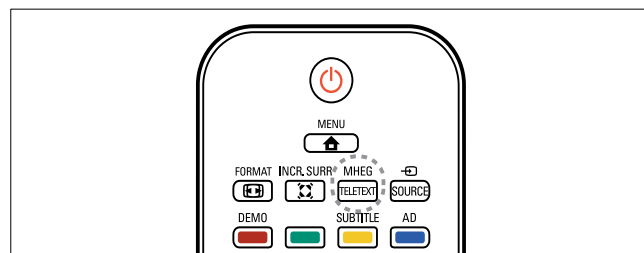





- 1 Nospiediet **MHEG/TELETEXT**.
↳ Tiek parādīta galvenā satura lapa.
- 2 Šādi izvēlieties lapu:
 - Nospiediet **Ciparu taustiņi**, lai ievadītu lapas numuru
 - Nospiediet **P +/-**, lai skatītu nākamo vai iepriekšējo lapu
 - Nospiediet **Krāsainie taustiņi**, lai izvēlētos krāsaino elementu
 - Nospiediet **BACK**, lai atgrieztos iepriekš skatītajā lapā
- 3 nospiediet **MHEG/TELETEXT**, lai izietu no teleteksta.

5 Televizora papildiespēju izmantošana

Pieklūve televizora izvēlnēm

Izvēlnes palīdz jums instalēt kanālus, mainīt attēla un skaņas iestatījumus, ka arī piekļūt citām funkcijām.

- 1 Nospiediet **MENU**.
↳ Tiek parādīts izvēlnes ekrāns.

 Attēls	Vieds attēls Video kontr.
 Skaņa	Kontrasts Spilgtums
 Funkcijas	Krāsa Nokrāsa
 Instalēšana	Asums Trokšņu mazināš.
 Progr.atjaun.	

- 2 Nospiediet **▲▼◀▶**, lai atlasītu kādu no šīm izvēlnēm un pārvietotos tajā.
 - **[Attēls]**: Noregulē attēla iestatījumu optimālam rezultātam.
 - **[Skaņa]**: Noregulē skaņas iestatījumu.
 - **[Funkcijas]**: pieklūve dažādām funkcijām, piemēram, taimerim un TV bloķēšanas funkcijai.
 - **[Instalēšana]**: Atlasa kanālu instalēšanas izvēlni, noregulē preferences un atiestata TV rūpnieciskos iestatījumus.
 - **[Progr.atjaun.]**: Veic TM programmatūras atjaunināšanu.
- 3 Nospiediet **OK**, lai apstiprinātu savu izvēli.
- 4 Nospiediet **MENU**, lai izietu.

Attēla un skaņas iestatījumu maiņa

Nomainiet attēla un skaņas iestatījumus atbilstoši savai gaumei. Varat izmantot iepriekšnoteiktus iestatījumus vai manuāli mainīt iestatījumus.

Piezīme

- Skatoties televīziju vai izmantojot ārējās ierīces, nospiediet **OPTION** un pēc tam atlasiet **[Attēls un skaņa]**, lai ātri piekļūtu attēla un skaņas iestatījumiem.

Viedā attēla izmantošana

Izmantojiet viedo attēlu, lai lietotu iepriekšnoteiktos iestatījumus.

- 1 Nospiediet **PICTURE**.
↳ Tiek parādīta **[Vieds attēls]** izvēlne.
- 2 Nospiediet **▲▼**, lai atlasītu vienu no tālāk norādītajiem iestatījumiem.
 - **[Spilgts]**: lieto bagātīgus un dinamiskus iestatījumus.
 - **[Standarta]**: Noregulē attēla iestatījumus, lai tie atbilstu dažādām vidēm un vairumam video veidu.
 - **[Kinoteātris]**: lieto filmu skatīšanai paredzētus iestatījumus.
 - **[Spēle]**: lieto spēlēm paredzētus iestatījumus.
 - **[Enerģij.taupīšana]**: lieto zema elektroenerģijas patēriņa iestatījumus.
 - **[Dabisks]**: lieto labāko attēla kvalitāti.
 - **[Pielāgots]**: norāda pielāgotos attēla iestatījumus.
- 3 Nospiediet **OK**, lai apstiprinātu savu izvēli.
↳ Tiek izmantots atlasītais viedā attēla iestatījums.

Manuāla attēla iestatījumu regulēšana

- 1 Nospiediet **MENU**.
- 2 Atlasiet **[Attēls]** un nospiediet **OK**.
- 3 Nospiediet **▲▼◀▶**, lai atlasītu tālāk norādītos iestatījumus.
 - **[Vieds attēls]:** Pieklūst iepriekšnoteiktiem viedā attēla iestatījumiem.
 - **[Video kontr.]:** pielāgo video satura intensitāti, nemainot fona gaismu.
 - **[Kontrasts]:** pielāgo fona gaismas apgabalus, nemainot video saturu.
 - **[Spilgtums]:** pielāgo tumšo reģionu detaļas un intensitāti.
 - **[Krāsa]:** pielāgo krāsu piesātinājumu.
 - **[Nokrāsa]:** kompensē krāsu novirzes.
 - **[Asums]:** pielāgo attēla asumu.
 - **[Trokšņu mazināš.]:** Filtrē un samazina attēla traucējumus.
 - **[Tonis]:** Noregulē attēla krāsu balansu.
 - **[Pielāgots tonis]:** pielāgo toņa iestatījumu. (Pieejams tikai, ja ir atlasīts **[Tonis] > [Pielāgots]**)
 - **[Digital Crystal Clear]:** Precīzi iestata katru pikseli, lai tas atbilstu apkārtējiem pikseliem. Šādi tiek radīts izcils augstas izšķirtspējas attēls.
 - **[Dinam. kontrasts]:** uzlabo kontrastu. Ieteicamais iestatījums: **[Vidēji]**.
 - **[Dinam.fona gaisma]:** pielāgo televizora fona gaismas spilgtumu, lai tas atbilstu apgaismojuma apstākļiem.
 - **[Krāsu pastiprin.]:** padara krāsas spilgtākas un uzlabo detaļas spilgtajās krāsās. Šo funkciju varat ieslēgt un izslēgt.

- **[Datora režīms]:** Noregulē attēlu, kad pie TV tiek pievienots dators, izmantojot HDMI vai DVI.
- **[Attēla formāts]:** Maina attēla formātu.
- **[Att. lielums]:** pielāgo skatīšanas apgabalu. (Iestatot uz maksimālo vērtību, iespējams, attēlā būs redzams troksnis vai tā malas būs neskaidras.)
- **[Horizont. pārbīde]:** Noregulē attēlu horizontāli ieejai PC-VGA vai HDMI.
- **[Vertikāla pārbīde]:** Noregulē attēlu vertikāli ieejai PC-VGA vai HDMI.

Attēla formāta maiņa

- 1 Nospiediet **FORMAT**.
↳ Tiek parādīta attēla formāta skala.
- 2 Nospiediet **▲▼**, lai atlasītu attēla formātu.
↳ Atlasītais attēla formāts ir aktivizēts.
- 3 Nospiediet **OK**, lai apstiprinātu savu izvēlni.

Kopsavilkums par attēla formātiem

Iespējams konfigurēt šādus attēla iestatījumus.

Piezīme

- Atkarībā no attēla avota formāta daži attēla iestatījumi nav pieejami.

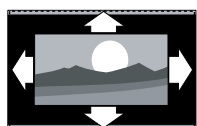

[Auto formāts]: (Nav paredzēts datora režīmam) Automātiski palielina attēlu, lai tas labāk ietilptu ekrānā. Subtitri paliek redzami.

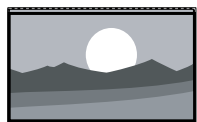

[Super palielin.]: (Nav paredzēts HD un datora režīmam) Likvidē melnās joslas, kas redzams 4:3 pārraižu sānos. Ir ļoti maz kropļojumu.

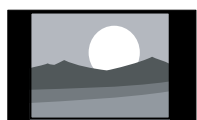

[4:3]: Rāda klasisko 4:3 formātu.

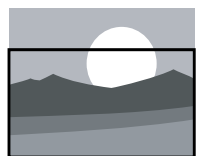

[Subtitru paliel.]: (izņemot HD un datora režīmā) Ataino 4:3 attēlus pa visu ekrānu, subtitriem paliekot redzamiem. Daļa attēla augšpusē tiek nogriezta.

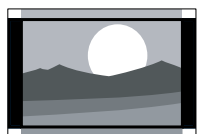

[Filma paplaš.14:9]: (Nav paredzēts HD un datora režīmam) Pārveido 4:3 formātu par 14:9.

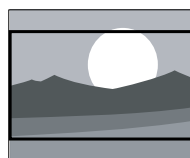

[Filma paplaš.16:9]: (Nav paredzēts HD un datora režīmam) Pārveido 4:3 formātu par 16:9.

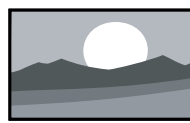

[Platekrāns]: pārveido attēlu no 4:3 formāta uz 16:9 formātu.

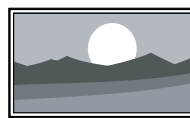

[Bez mēroga]: Tikai HD un datora režīmam un tikai atlasītajiem modeļiem. Piešķir maksimālo asumu. Var būt novērojami nelieli kropļojumi apraides nodrošinātāja sistēmas dēļ. Iestatiet datora izšķirtspēju uz platekrāna režīmu, lai iegūtu labākos rezultātus.

Viedās skaņas izmantošana

Izmantojiet viedo skaņu, lai lietotu iepriekšnoteiktos iestatījumus.

- 1 Nospiediet **SOUND**.
↳ Tiek parādīta **[Vieda skaņa]** izvēlnē.
- 2 Nospiediet **▲▼**, lai atlasītu tālāk norādītos iestatījumus.
 - **[Standarta]:** Noregulē skaņas iestatījumus, lai tie atbilstu dažādām vidēm un vairumam audio veidu.
 - **[Ziņas]:** lieto iestatījumus, kas paredzēti runai, piemēram, ziņu pārraidēm.
 - **[Filma]:** lieto filmām paredzētus iestatījumus.
 - **[Pielāgots]:** Izmanto iestatījumus, kas tika pielāgoti skaņas izvēlnē.
- 3 Nospiediet **OK**, lai apstiprinātu savu izvēli.
↳ Tiek izmantots atlasītais viedās skaņas iestatījums.

Manuāla skaņas iestatījumu pielāgošana

- 1 Nospiediet **MENU**.
- 2 Nospiediet **▲▼**, lai atlasītu **[Skaņa]**, un nospiediet **OK**.
- 3 Nospiediet **▲▼◀▶**, lai atlasītu tālāk norādītos iestatījumus.
 - **[Vieda skaņa]**: Pieklūst iepriekšnoteiktiem viedās skaņas iestatījumiem.
 - **[Bass]**: Noregulē zemo frekvenču līmeni.
 - **[Spalgums]**: Noregulē augsto frekvenču līmeni.
 - **[Skaļums]**: Noregulē skaļumu.
 - **[Līdzsvars]**: pielāgo kreisā un labā skaļruņa balansu.
 - **[Dual I-II]**: atlasa audiovalodas, ja ir pieejama dubultas skaņas pārraidīšana.
 - **[Mono/Stereo]**: atlasa mono vai stereo, ja ir pieejama stereo pārraidīšana.
 - **[Telpiski]**: Iespējo telpisko skaņu.
 - **[Skaļums austiņām]**: Regulē austiņu skaļumu. (funkcija pieejama tikai tad, kad TV ir pieslēgtas austiņas).
 - **[Autom. skaļ. pielāg.]**: Automātiski samazina pēkšņas skaļuma izmaiņas, piemēram, pārslēdzot kanālus.
 - **[Delta skaļums]**: Izlīdzina skaļuma atšķirības starp kanāliem vai pieslēgtajām ierīcēm. Pārslēdziet uz pieslēgto ierīci, pirms maināt delta skaļumu.

Izmantojiet papildu teleteksta funkcijas

Pieklūve teleteksta opciju izvēlei

Pieklūstiet teleteksta funkcijām, izmantojot teleteksta opciju izvēlni.

- 1 Nospiediet **MHEG/TELETEXT**.
↳ Tiek parādīts teleteksta ekrāns.
- 2 Nospiediet **☰ OPTIONS**.
↳ Tiek parādīta teleteksta opciju izvēlne.
- 3 Nospiediet **▲▼**, lai atlasītu kādu no šīm opcijām.
 - **[Apturēt lapu]**: Aptur pašreizējo lapu.
 - **[Atklāt]**: Rāda vai nerāda lapas apslēpto informāciju, piemēram mīklu vai uzdevumu atrisinājumus.
 - **[Rotēt apakšlapas]**: Automātiski riņķo apakšlapās, ja tās ir pieejamas.
 - **[Valoda]**: pārslēdzas uz citu valodu grupu, lai pareizi parādītu valodu, ja šajā valodā tiek izmantota cita rakstzīmju kopa.
- 4 Nospiediet **▲▼◀▶**, lai veiktu atlasī, un pēc tam nospiediet **OK**, lai apstiprinātu.
- 5 Nospiediet **↩ BACK**, lai izietu no teleteksta opciju izvēlnes.

Atlasa teleteksta apakšlapas

Teleteksta lapā var būt vairākas apakšlapas. Apakšlapas tiek atainotas joslā blakus galvenās lapas numuram.

- 1 Nospiediet **MHEG/TELETEXT**.
↳ Tiek parādīts teleteksta ekrāns.
- 2 Nospiediet **P +/-**, lai atlasītu teleteksta lapu.
- 3 Nospiediet **◀▶**, lai atvērtu apakšlapu.

Atlasiet T.O.P. teleteksta pārraides

Table Of Pages (T.O.P.) teleteksta pārraides ļauj jums pāriet no vienas tēmas pie otras, neizmantojot lapu numurus. T.O.P. teleteksts netiek pārraidīts visos TV kanālos.

- 1 Nospiediet **MHEG/TELETEXT**.
↳ Tiek parādīts teleteksta ekrāns.
- 2 Nospiediet **INFO**.
↳ Tiek parādīts T.O.P. pārskats.
- 3 Nospiediet **▲▼◀▶**, lai izvēlētos tēmu.
- 4 Nospiediet **OK**, lai apskatītu lapu.

Iecienīto kanālu saraksta izveide un izmantošana

Varat izveidot iecienītāko televīzijas kanālu sarakstu tā, lai varētu ērti atrast šos kanālus.

Favorītu saraksta izvēlēšanās

- 1 Skatoties televizoru, nospiediet **OK**, lai skatītu kanālu režģi.
- 2 Nospiediet **OPTIONS**.
↳ Tiek parādīta kanālu opciju izvēlne.
- 3 Nospiediet **▲▼**, lai atlasītu **[Atlasīt sarakstu]**, un pēc tam nospiediet **OK**, lai atvērtu sadaļu.
↳ Tiek parādītas kanālu saraksta opcijas.
- 4 Atlasiet **[Iecienīts]**, pēc tam nospiediet **OK**.
↳ Kanālu režģī parādās tikai favorītu saraksta kanāli.

Piezīme

- Favorītu kanālu režģis ir tukšs, līdz jūs favorītu sarakstam pievienojat kanālus.

Visu kanālu skatīšanās

Varat iziet no favorītu saraksta un skatīties visus instalētos kanālus.

- 1 Skatoties televizoru, nospiediet **OK**.
↳ Tiek parādīts kanālu režģis.
- 2 Nospiediet **OPTIONS**.
↳ Tiek parādīta kanālu opciju izvēlne.
- 3 Nospiediet **▲▼**, lai atlasītu **[Atlasīt sarakstu]**, un pēc tam nospiediet **OK** vai **▶**, lai atvērtu sadaļu.
- 4 Atlasiet **[Visi]**, pēc tam nospiediet **OK**.
↳ Kanālu režģī tiek parādīti visi kanāli.

Piezīme

- Skatot kanālu režģi, visi iecienītie kanāli tiks atzīmēti ar zvaigznīti.

Kanāla pievienošana favorītu sarakstam

- 1 Skatoties televizoru, nospiediet **OK**.
↳ Tiek parādīts kanālu režģis.
- 2 Nospiediet **▲▼◀▶**, lai atlasītu kanālu, ko pievienot favorītu sarakstam.
- 3 Nospiediet **OPTIONS**.
↳ Tiek parādīta kanālu opciju izvēlne.
- 4 Atlasiet **[Atzīmēt kā iecien]**, pēc tam nospiediet **OK**.
↳ Kanāls tiek pievienots favorītu sarakstam.

Piezīme

- Visi iecienītākie kanāli kanālu tīklā ir atzīmēti ar zvaigznīti.

Kanāla noņemšana no favorītu saraksta

- 1 Skatoties televizoru, nospiediet **OK**.
↳ Tiek parādīts kanālu režģis.
- 2 Nospiediet **▲▼◀▶**, lai atlasītu noņemamo kanālu.
- 3 Nospiediet **☰** **OPTIONS**.
- 4 Atlasiet **[Noņemt atzīmi kā iecienītam]**, pēc tam nospiediet **OK**.
↳ Kanāls ir noņemts.

Televizora pulksteņa izmantošana

Televizora ekrānā iespējams parādīt pulksteni.

Televizora pulksteņa iestatīšana

- 1 Nospiediet **▲** **MENU**.
- 2 Nospiediet **▲▼◀▶**, lai atlasītu **[Funkcijas]** > **[Pulkstenis]**
↳ Tiek parādīta **[Pulkstenis]** izvēlne.
- 3 Nospiediet **▲▼◀▶**, lai ievadītu laiku.
- 4 Atlasiet **[Pabeigts]** un nospiediet **OK**, lai apstiprinātu.
- 5 Nospiediet **▲** **MENU**, lai izietu.

Televizora pulksteņa parādīšana

- 1 Skatoties televizoru, nospiediet **☰** **OPTIONS**.
↳ Tiek parādīta televizora opciju izvēlne.
- 2 Atlasiet **[Pulkstenis]**.
- 3 Nospiediet **OK**.

Taimeru izmantošana

Varat iestatīt taimerus, lai TV noteiktā laikā tiktu pārslēgts gaidstāves režīmā.



Padoms

- Pirms taimeru izmantošanas iestatiet televizora pulksteni.

Automātiska televizora pārslēgšana gaidstāves režīma (izslēgšanās taimeris)

Izslēgšanās taimeris pēc iepriekš noteikta laika perioda pārslēdz televizoru gaidstāves režīmā.



Padoms

- Varat izslēgt televizoru agrāk vai atiestatīt izslēgšanās taimeris, kamēr laiks tiek skaitīts atpakaļ.

- 1 Nospiediet **▲** **MENU**.
- 2 Nospiediet **▲▼◀▶**, lai atlasītu **[Funkcijas]** > **[Miega rež.taimer.]**.
↳ Tiek parādīta **[Miega rež.taimer.]** izvēlne.
- 3 Nospiediet **◀▶**, lai atlasītu vērtību (0–180 minūtes).
↳ Izslēgšanās taimeri var iestatīt, palielinot intervālu par piecām minūtēm. Ja taimeris ir iestatīts uz 0, tas ir izslēgts.
- 4 Nospiediet **OK**, lai ieslēgtu izslēgšanās taimeris.
↳ Pēc norādītā laika televizors tiek pārslēgts gaidstāves režīmā.

Automātiska televizora ieslēgšana (ieslēgšanās taimeris)

Noteiktā laikā varat ieslēgt televizoru tā, lai tas no gaidstāves režīma pārietu uz noteiktu kanālu.

- 1 Nospiediet **HOME MENU**.
- 2 Nospiediet **▲▼◀▶**, lai atlasītu **[Funkcijas]** > **[Taimeris ieslēgts]**.
- 3 Nospiediet **▶**, lai ieiētu **[Taimeris ieslēgts]** izvēlnē.
 - **[Aktivizēt]**: atlasa, cik bieži tiek ieslēgts televizors.
 - **[Laiks]**: atlasa televizora ieslēgšanas laiku.
 - **[Programmas nr.]**: atlasa kanālu vai pieslēgto ierīci.
- 4 Nospiediet **HOME MENU**, lai izietu.



Padoms

- Atlasiet **[Taimeris ieslēgts]** > **[Aktivizēt]** > **[Izslēgts]**, lai atspējotu šo funkciju.
- Izslēdzot **[Taimeris ieslēgts]**, ir pieejama tikai opcija **[Aktivizēt]**.

Televizora bloķēšanas izmantošana

Varat liegt bērniem noteiktu programmu vai kanālu skatīšanu, bloķējot televizora vadības taustiņus.

PIN koda iestatīšana vai maiņa

- 1 Nospiediet **HOME MENU**.
- 2 Nospiediet **▲▼◀▶**, lai atlasītu **[Funkcijas]** > **[Iestatīt kodu]** / **[Mainīt kodu]**.
 - ↳ Tiek parādīta izvēlne **[Iestatīt kodu]** / **[Mainīt kodu]**.
- 3 Ievadiet savu kodu, izmantojot **Ciparu taustiņi**.
 - ↳ Lai izveidotu vai mainītu PIN kodu, izpildiet ekrānā redzamos norādījumus.



Padoms

- Ja esat aizmirsis kodu, ievadiet "8888", lai ignorētu visus esošos kodus.

Televizora bloķēšana vai atbloķēšana

Bloķējiet televizoru, lai liegtu piekļuvi visiem kanāliem un pievienotajām ierīcēm.

- 1 Nospiediet **HOME MENU**.
- 2 Nospiediet **▲▼◀▶**, lai atlasītu **[Funkcijas]** > **[TV bloķēšana]**.
 - ↳ Tiek parādīta uzvedne ar aicinājumu ievadīt PIN kodu.
- 3 Ievadiet savu kodu, izmantojot **Ciparu taustiņi**.
 - ↳ Tiek parādīta **[TV bloķēšana]** izvēlne.
- 4 Nospiediet **▲▼**, lai atlasītu **[Bloķēt]** vai **[Atbloķēt]**.
- 5 Nospiediet **OK**, lai apstiprinātu.
 - ↳ Visi kanāli un pieslēgtās ierīces ir bloķētas vai atbloķētas.
- 6 Nospiediet **HOME MENU**, lai izietu.



Piezīme

- Lai izmaiņas stātos spēkā, izslēdziet un atkārtoti ieslēdziet televizoru.
- Ja atlasāt **[Bloķēt]**, jums būs jāievada kods katru reizi, kad ieslēgsiet televizoru.

Viena vai vairāku kanālu bloķēšana vai atbloķēšana

- 1 Skatoties televizoru, nospiediet **OK**, lai skatītu kanālu režģi.
- 2 Nospiediet **▲▼◀▶**, lai atlasītu kanālu, ko bloķēt vai atbloķēt.
- 3 Nospiediet **☰** **OPTIONS**.
- 4 Nospiediet **▲▼**, lai atlasītu **[Bloķēt kanālu]** vai **[Atbloķēt kanālu]**.
- 5 Katrai veiktajai atlasei nospiediet **OK**, lai bloķētu vai atbloķētu kanālu.
 - ↳ Tiek parādīta uzvedne ar aicinājumu ievadīt PIN kodu.
- 6 Ievadiet savu kodu un nospiediet **OK**.
 - ↳ Ja kanāls ir bloķēts, tiek parādīta bloķēšanas ikona.
- 7 Atkārtojiet darbību, lai bloķētu vai atbloķētu citus kanālus.



Piezīme

- Lai izmaiņas stātos spēkā, izslēdziet un atkārtoti ieslēdziet televizoru.
- Ja piekļūstat bloķētajiem kanāliem, nospiežot uz tālvadības pults pogu **P +/-** vai izmantojot kanālu režģi, tiks parādīta uzvedne ar aicinājumu ievadīt PIN kodu.

TV programmatūras atjaunināšana

Philips nepārtraukti mēģina uzlabot savus produktus, un mēs iesakām atjaunināt TV programmatūru, kad ir pieejami atjauninājumi. Vietnē www.philips.com/support pārbaudiet, vai tie ir pieejami.

Pašreizējās programmatūras versijas pārbaude

- 1 Nospiediet **▲** **MENU**.
- 2 Nospiediet **▲▼◀▶**, lai atlasītu **[Progr. atjaun.] > [Programmat. inform.]**.
 - ↳ Televizorā tiek parādīta informācija par pašreizējo programmatūru.

Programmatūras lejupielāde

- 1 Datorā atveriet tīmekļa pārlūkprogrammu un apmeklējiet vietni www.philips.com/support.
- 2 Lejupielādējiet jaunāko programmatūras jaunināšanas failu savā datorā.
- 3 Izgūstiet failu no ZIP arhīva.
- 4 Kopējiet failu autorun.upg USB ierīces saknes direktoriņā.

Atjaunināšana, izmantojot USB ierīci

- 1 Pievienojiet USB ierīci USB portam televizora sānos.
- 2 Nospiediet **▲** **MENU**.
- 3 Nospiediet **▲▼◀▶**, lai atlasītu **[Progr. atjaun.] > [Vietēj. atjaunin.] > [USB]**.
- 4 Nospiediet **OK**, lai manuāli atjauninātu televizora programmatūru.
- 5 Lai pabeigtu atjaunināšanu, veiciet ekrānā norādītās darbības.



Piezīme

- Kad programmatūras atjaunināšana ir pabeigta, televizorstiek restartēts.

USB atmiņas ierīces atvienošana





Ievērtībai

- Lai izvairītos no USB atmiņas ierīces bojāšanas, veiciet šādas darbības.

- 1 Pirms USB atmiņas ierīces atvienošanas pagaidiet piecas sekundes.

TV preferenču maiņa

Lai pielāgotu televizora iestatījumus, izmantojiet preferenču izvēlni.

- 1 Nospiediet  **MENU**.
- 2 Nospiediet , lai atlasītu **[Instalēšana]** > **[Preferences]**.
 - **[Skaļuma josla]**: regulējot skaļumu, parāda skaļuma skalu.
 - **[EasyLink]**: iespējo viena pieskāriena atskaņošanu un viena pieskāriena gaidstāvi starp ierīcēm, kas savietojamas ar EasyLink.
- 3 Nospiediet , lai atlasītu preferenci.
- 4 Nospiediet **OK**.
- 5 Nospiediet  **MENU**, lai izietu.





Pieklūt dekodētāja kanālam

Varat kartēt kanālus, kas tiek uztverti ar dekodētāju vai dešifrētāju savai TV kanālu izvēlei. Tādējādi varat atlasīt šos kanālus, izmantojot sava televizora tāl vadības pulti. Dekodētājam vai dešifrētājam jābūt pievienotam pieslēgvietai **EXT 1 (SCART)**.

Iestatīt dekodētāja kanālu

Kartējiet kanālus no dekodētāja vai dešifrētāja.

- 1 Nospiediet  **MENU**.
- 2 Nospiediet , lai atlasītu **[Instalēšana]** > **[Dekoders]**.

- 3 Nospiediet , lai atvērtu izvēlni **[Dekoders]**.
- 4 Nospiediet , lai atlasītu **[Kanāls]**, un pēc tam nospiediet , lai atvērtu sadaļu.
- 5 Atlasiet vienu kanālu, ko kartēt dekodētāja / dešifrētāja kanālā, un nospiediet **OK**, lai apstiprinātu.
- 6 Atlasiet **[Statuss]** un pēc tam nospiediet , lai atvērtu sadaļu.
- 7 Atlasiet **[EXT 1] (SCART)** — savienotāju, kas tiek izmantots dekodētājam / dešifrētājam.
- 8 Nospiediet **OK**.
- 9 Nospiediet  **MENU**, lai izietu.







Piezīme

- Atlasiet **[Nav]**, ja nevēlaties kartēt uz dekodētāja vai dešifrētāja kanālu.

Televizora rūpnīcas iestatījumu atiestatīšana

Varat atjaunot sava televizora noklusējuma skaņas un attēla iestatījumus. Kanālu instalēšanas iestatījumi tiek saglabāti.

- 1 Nospiediet  **MENU**.
- 2 Nospiediet , lai atlasītu **[Instalēšana]** > **[Rūpnīcas iestat.]**.
- 3 Nospiediet , lai ievadītu **[Rūpnīcas iestat.]**.
- 4 Atlasiet **[Atiestatīt]**, lai sāktu atiestatīšanu.
- 5 Nospiediet **OK**.
- 6 Nospiediet  **MENU**, lai izietu.

6 Kanālu instalēšana

Kad pirmo reizi iestatāt TV, tiek aicināts izvēlēties izvēlnes valodu un instalēt TV un digitālos radio kanālus (ja tie pieejami). Šajā sadaļā sniegtas norādes par to, kā atkārtoti instalēt un noregulēt kanālus.

Automātiska kanālu instalēšana

Šajā sadaļā izklāstīts, kā meklēt un saglabāt kanālus automātiski.

1. solis. Izvēlnes valodas atlasīšana

Piezīme

- Izlaidiet šo soli, ja valodas iestatījumi ir pareizi.

- 1 Nospiediet **MENU**.
- 2 Nospiediet **▲▼◀▶**, lai atlasītu **[Instalēšana] > [Izvēlnes valoda]**.
- 3 Nospiediet **▶**, lai ievadītu **[Izvēlnes valoda]**.
- 4 Nospiediet **▲▼**, lai atlasītu valodu.
- 5 Nospiediet **OK**, lai apstiprinātu.
- 6 Nospiediet **MENU**, lai izietu.

2. solis. Valsts atlasīšana

Atlasiet valsti, kurā tiek instalēts televizors. Televizorā tiek instalēti valstī pieejamie kanāli.

- 1 Nospiediet **MENU**.
- 2 Nospiediet **▲▼◀▶**, lai atlasītu **[Instalēšana] > [Kanāla instalēšana] > [Kanāla asistents]**.
↳ Tiek parādīta **[Kanāla asistents]** izvēlne.
- 3 Atlasiet **[Jā]** un pēc tam nospiediet **OK**, lai atvērtu to.
- 4 Nospiediet **▲▼**, lai atlasītu valsti, un pēc tam nospiediet **▶**, lai pārietu uz nākamo darbību.
- 5 Atlasiet **[Sākt]** un pēc tam nospiediet **OK**, lai atkārtoti instalētu kanālus.
 - Lai apturētu meklēšanu, atlasiet **[Pārtraukt]** un nospiediet **OK**.
- 6 Kad instalācija ir pabeigta, nospiediet **OK**.

Manuāla kanālu instalēšana

Šajā sadaļā izklāstīts, kā meklēt un saglabāt analogos TV kanālus manuāli.

1. solis Atlasiet savu sistēmu

Piezīme

- Izlaidiet šo soli, ja sistēmas iestatījumi ir pareizi.

- 1 Nospiediet **MENU**.
- 2 Nospiediet **▲▼◀▶**, lai atlasītu **[Instalēšana] > [Kanāla instalēšana] > [Analogi: manuāla instal.]**.
↳ Tiek parādīta **[Analogi: manuāla instal.]** izvēlne.
- 3 Atlasiet **[Sistēma]** un pēc tam nospiediet **OK**, lai atvērtu sadaļu.
- 4 Nospiediet **▲▼**, lai atlasītu valsti vai reģionu.
- 5 Nospiediet **OK**, lai apstiprinātu.
- 6 Nospiediet **MENU**, lai izietu.

2. solis. Jaunu TV kanālu meklēšana un saglabāšana

- 1 Nospiediet **MENU**.
- 2 Nospiediet **▲▼◀▶**, lai atlasītu **[Instalēšana] > [Kanāla instalēšana] > [Analogi: manuāla instal.]**.
↳ Tiek parādīta **[Analogi: manuāla instal.]** izvēlne.
- 3 Nospiediet **▲▼**, lai atlasītu **[Meklēt]**, un pēc tam nospiediet **▶**, lai atvērtu sadaļu.
- 4 Nospiediet **Ciparu taustiņi**, lai manuāli ievadītu trīsciparu frekvenci.
- 5 Nospiediet **OK**, lai sāktu meklēšanu.
↳ Ja kanāls atlasītajā frekvencē nav pieejams, sistēma meklē nākamo pieejamo kanālu.

- 6 Kad tiek parādīts jaunais kanāls, nospiediet **▲▼**, lai atlasītu **[Sagl. kā jaunu kan.]**.
↳ Šādi kanāls tiek saglabāts ar jaunu kanāla numuru.
- 7 Nospiediet **▶**, lai ievadītu **[Sagl. kā jaunu kan.]**.
- 8 Atlasiet **[Jā]** un pēc tam nospiediet **OK**, lai saglabātu jauno kanālu.
- 9 Nospiediet **MENU**, lai izietu.

3. solis Analogo kanālu precīza noskaņošana

- 1 Nospiediet **MENU**.
- 2 Nospiediet **▲▼◀▶**, lai atlasītu **[Instalēšana] > [Kanāla instalēšana] > [Analogi: manuāla instal.]**.
↳ Tiek parādīta **[Analogi: manuāla instal.]** izvēlne.
- 3 Nospiediet **▲▼**, lai atlasītu **[Smalka regulēšana]**, un pēc tam nospiediet **▶**, lai atvērtu sadaļu.
- 4 Nospiediet **▲▼**, lai noregulētu frekvenci.
- 5 Nospiediet **OK**, lai apstiprinātu.
- 6 Nospiediet **▲▼**, lai atlasītu **[Saglabāt pašr. kanālu]** un saglabātu kanāla numuru.
- 7 Nospiediet **▶**, lai ievadītu **[Saglabāt pašr. kanālu]**.
- 8 Atlasiet **[Jā]** un pēc tam nospiediet **OK**, lai saglabātu pašreizējo kanālu.
- 9 Nospiediet **MENU**, lai izietu.

Kanālu izlaišana

- 1 Skatoties televīziju, pārslēdziet uz to kanālu, kuru vēlaties izlaist.
- 2 Nospiediet **MENU**.
- 3 Nospiediet **▲▼◀▶**, lai atlasītu **[Instalēšana] > [Kanāla instalēšana] > [Analog: manuāla instal.]**.
↳ Tiek parādīta **[Analog: manuāla instal.]** izvēlne.
- 4 Nospiediet **▲▼**, lai atlasītu **[Izlaist kanālu]**, un pēc tam nospiediet **▶**, lai atvērtu sadaļu.
- 5 Nospiediet **▲▼**, lai atlasītu **[Jā]**, un pēc tam nospiediet **OK**, lai izlaistu pašreizējo kanālu.
↳ Atlasītais kanāls tiek izlaists, kad nospiežat tālvadības pults pogu **P +/-** vai skatiet, izmantojot kanālu režģi.
- 6 Lai izlaistu citus kanālus, atkārtoti veiciet šīs darbības.



Padoms

- Lai piekļūtu izlaistajiem kanāliem, nospiediet **Ciparu taustiņi**.
- Lai atjaunotu izlaisto kanālu, atkārtoti veiciet 1.-4. darbību un pēc tam 5. darbībā atlasiet **[Nē]**.

Kanālu pārdēvēšana

Varat pārdēvēt kanālus. Nosaukums tiek parādīts, atlasot kanālu.

- 1 Skatoties televizoru, nospiediet **OK**, lai skatītu kanālu režģi.
- 2 Nospiediet **▲▼◀▶**, lai atlasītu kanālu, ko vēlaties pārdēvēt.
- 3 Nospiediet **☰ OPTIONS**.
↳ Tiek parādīta kanālu opciju izvēlne.
- 4 Nospiediet **▲▼**, lai atlasītu **[Pārsaukt kanālu]**, un pēc tam nospiediet **OK**.
↳ Tiek parādīts teksta ievadīšanas lauciņš.
- 5 Nospiediet **▲▼◀▶**, lai atlasītu rakstzīmes.
- 6 Nospiediet **OK**, lai apstiprinātu visas rakstzīmes.
- 7 Atlasiet **[Pabeigts]** un pēc tam nospiediet **OK**, lai pabeigtu kanālu pārdēvēšanu.



Padoms

- Ierīces nosaukumā var ietvert ne vairāk par sešām rakstzīmēm.
- Nospiediet **[Aa]**, lai mainītu lielos burtus uz mazajiem burtiem un otrādi.

Kanālu pārkārtošana

Pēc kanālu instalēšanas varat pārkārtot secību, kādā parādās kanāli.

- 1** Skatoties televizoru, nospiediet **OK**, lai skatītu kanālu režģi.
- 2** Nospiediet **☰ OPTIONS**.
↳ Tiek parādīta kanālu opciju izvēlne.
- 3** Nospiediet **▲▼**, lai atlasītu **[Pārkārtot]**, un pēc tam nospiediet **OK**.
- 4** Atlasiet pārkārtojamo kanālu un pēc tam nospiediet **OK**.
↳ Atlasītais kanāls tiek izcelts.
- 5** Nospiediet **▲▼◀▶**, lai pārvietotu iezīmēto kanālu uz vēlamo atrašanās vietu, un pēc tam nospiediet **OK**.
- 6** Nospiediet **☰ OPTIONS**.
↳ **[Pārkārt. pabeigta]** tiek parādīts.
- 7** Nospiediet **OK**, lai apstiprinātu.
- 8** Nospiediet **↩ BACK**, lai izietu no kanālu režģa.

7 Ierīču pievienošana

Šajā sadaļā ir aprakstīts, kā savienot ierīces, izmantojot atšķirīgus savienotājus. Piemēri ir norādīti šajā pamācībā.

Piezīme

- Lai pievienotu ierīci savam televizoram, varat izmantot dažādus savienotājus.

Aiz mugurējie savienotāji

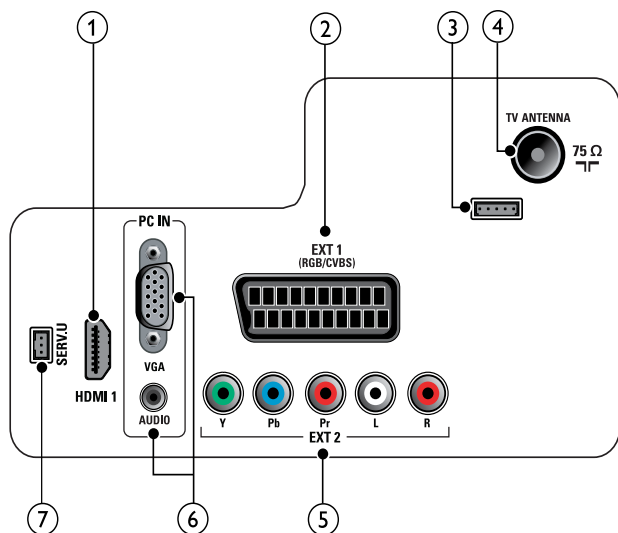

① HDMI 1

Digitālā audio un video ieeja no augstas izšķirtspējas digitālajām ierīcēm, piemēram, Blu-ray disku atskaņotājiem.

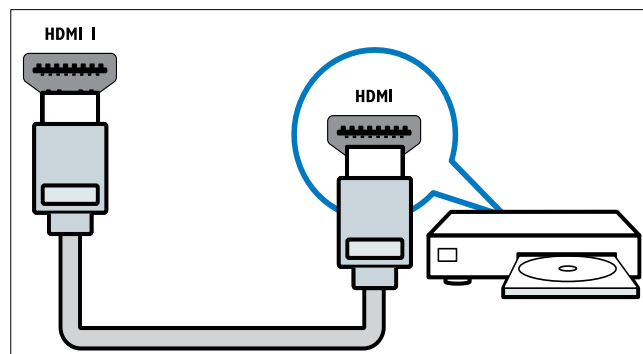

Savienojumiem, izmantojot DVI vai VGA, nepieciešams papildu audio kabelis (skatiet 'Datora pieslēgšana' lpp. 28).

② EXT 1 (RGB / CVBS)

Analogā audio un video ieeja no analogajām vai digitālajām ierīcēm, piemēram, DVD atskaņotājiem vai spēļu konsolēm.

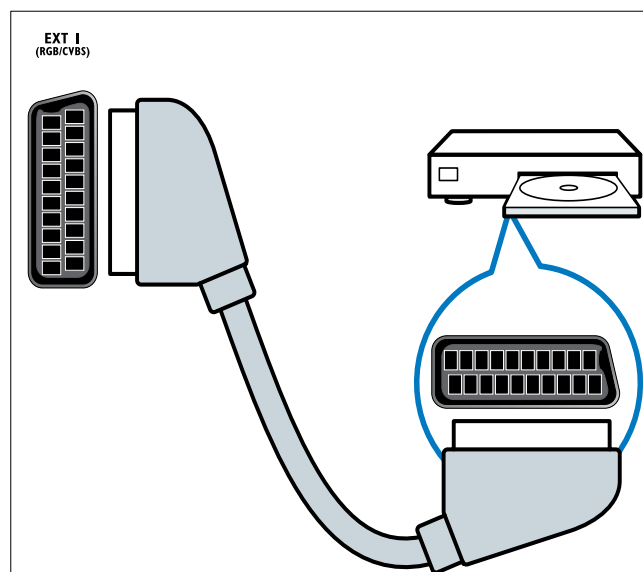

③ Tikai apkopes personāla izmantošanai.

④ TV ANTENNA

Signāla ieeja no antenas kabeļtelevīzijas vai satelīttelevīzijas.

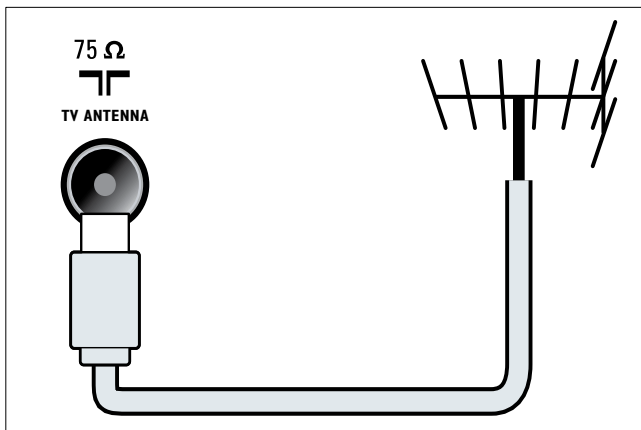

⑥ PC IN (VGA un AUDIO)

Audio un video ieeja no datora.

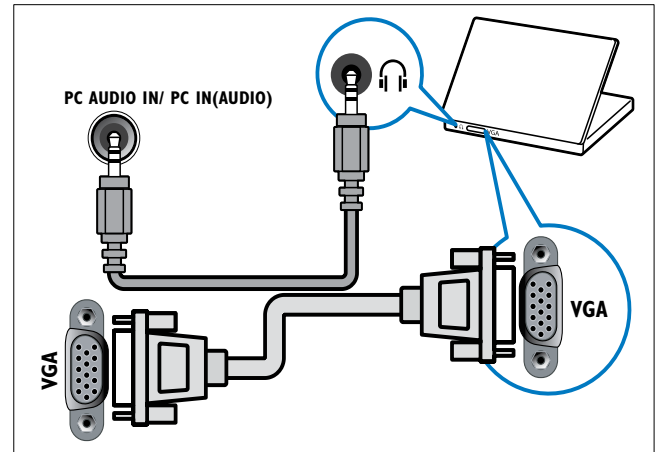

⑤ EXT 2 (Y Pb Pr un AUDIO L/R)

Analogā audio un video ieeja no analogajām vai digitālajām ierīcēm, piemēram, DVD atskaņotājiem vai spēļu konsolēm.

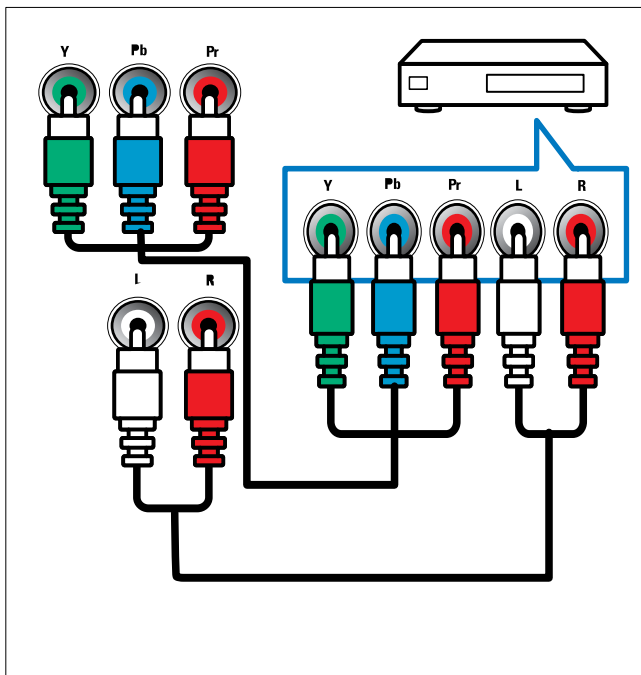

⑦ SERV. U

Tikai apkopes personāla izmantošanai.

Savienotāji sānos

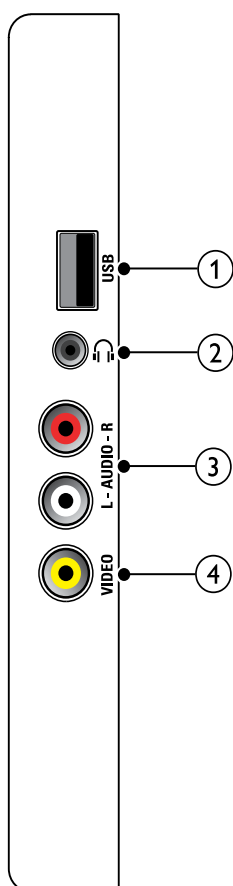

- ① **USB (tiek izmantots tikai programmatūras jaunināšanai)**
Datu ieeja no USB atmiņas ierīcēm.

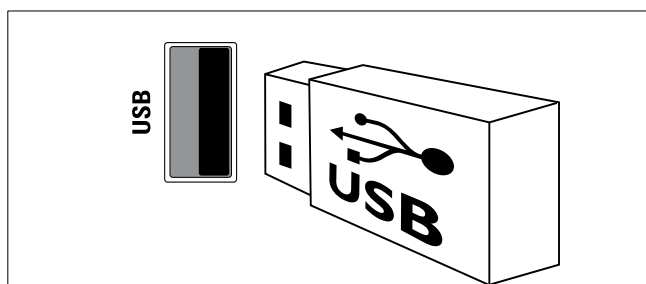

- ②  Stereo audio izeja uz austiņām.

- ③ **AUDIO L/R**
Audio ieeja no analogajām ierīcēm, kas pieslēgtas pie VIDEO.

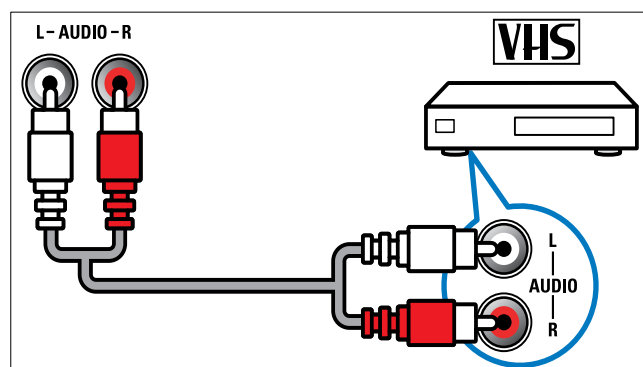

- ④ **VIDEO**
Kompozītā video ieeja no analogajām ierīcēm, piemēram, videomagnetofona.

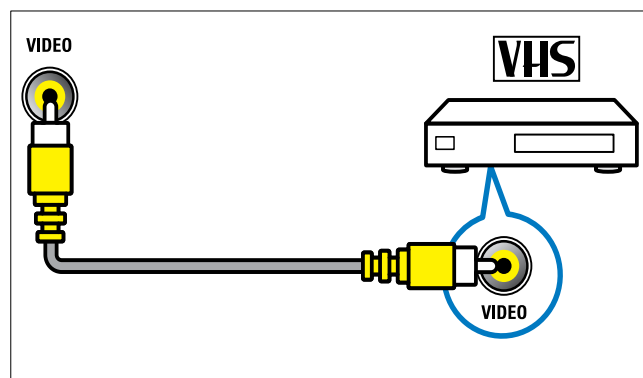

Datora pieslēgšana

Pirms datora pieslēgšanas pie TV

- Iestatiet attēla reģenerācijas koeficientu datorā uz 60Hz.
- Datorā atlasiet atbalstīto ekrāna izšķirtspēju.

Pievienojiet datoru, izmantojot kādu no šiem savienotājiem.

Piezīme

- Savienojumiem, izmantojot DVI vai VGA, nepieciešams papildu audio kabelis.

• HDMI kabelis

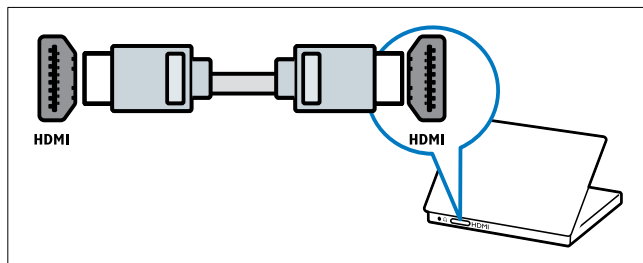

• DVI-HDMI kabelis

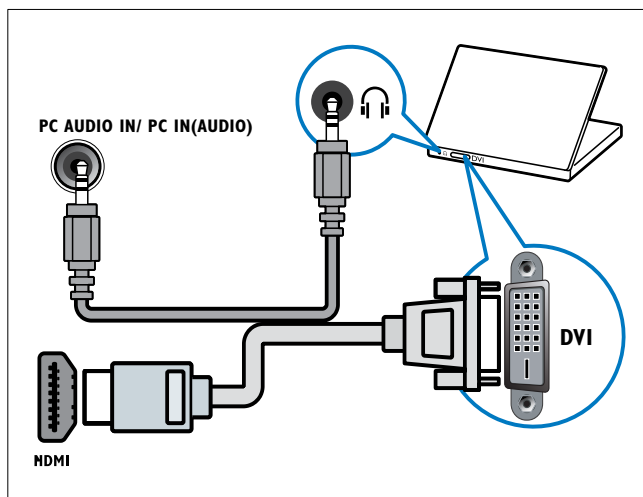

• HDMI kabelis un HDMI-DVI adapteris

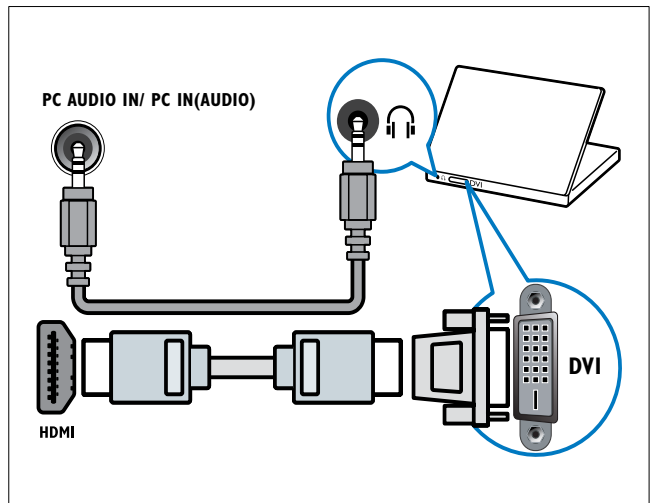

• VGA kabelis

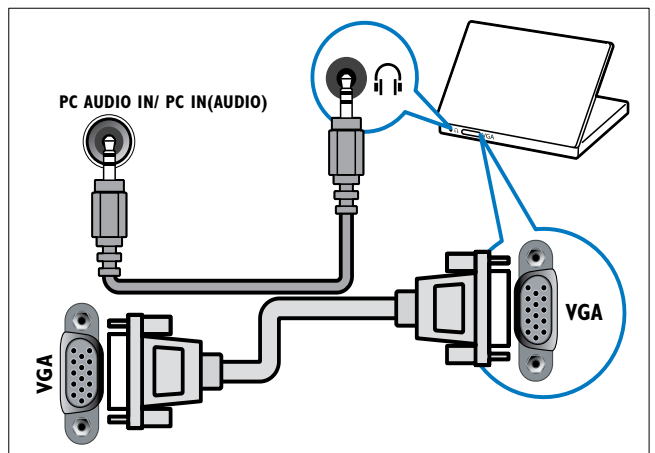

Philips EasyLink izmantošana

Jūsu TV atbalsta Philips EasyLink, kas izmanto HDMI CEC (Consumer Electronics Control) protokolu. Ar EasyLink savietojamas ierīces, kas pievienotas HDMI savienotājam, var vadīt, izmantojot vienu tālvadības pultī.

Piezīme

- Ar EasyLink savietojamo ierīci jāieslēdz un jāatlasa kā avotu.
- Philips negarantē 100 % sadarbību ar visām HDMI CEC ierīcēm.

EasyLink iespējošana un atspējošana

Piezīme

- Neiespējojiet Philips EasyLink, ja negrasāties to izmantot.

- 1 Nospiediet  MENU.
- 2 Nospiediet    , lai atlasītu [Uzstādīšana] > [Instalēšana] > [Preferences] > [EasyLink].
- 3 Atlasiet [Ieslēgts] vai [Izslēgts].

Viena pieskāriena atskaņošanas izmantošana

- 1 Pēc EasyLink iespējošanas nospiediet atskaņošanas taustiņu uz ierīces.
 - ↳ TV automātiski pārslēdzas uz pareizo avotu.

Viena pieskāriena gaidstāves izmantošana

- 1 TV vai ierīces tālvadības pultī nospiediet  (**Gaidstāve-ieslēgts**).
 - ↳ Televizors un visas pieslēgtās HDMI ierīces pārslēdzas gaidstāves režīmā.

Kensington slēdzenes izmantošana

Televizora aizmugurē ir Kensington drošības atvere. Novērsiet zādzību, izvelkot Kensington slēdzenes cilpu starp atveri un kādu priekšmetu, piemēram, smagu galdu.

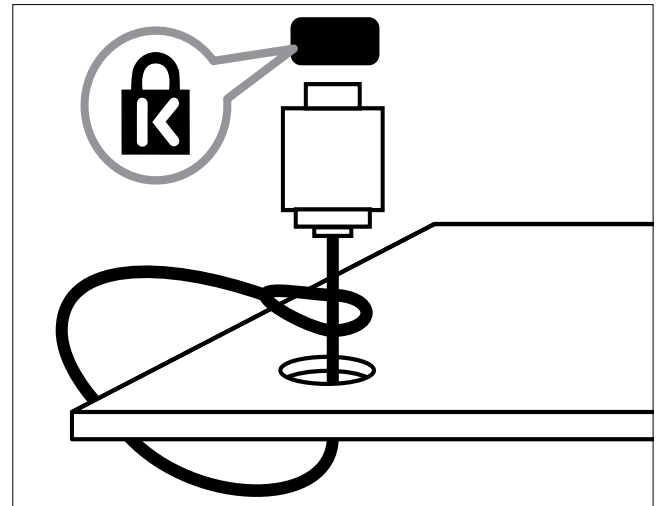

8 Informācija par produktu

Produkta informācija var tikt mainīta bez iepriekšēja brīdinājuma. Lai iegūtu detalizētu informāciju par produktu, apmeklējiet www.philips.com/support.

Atbalstītā displeja izšķirtspēja

Datora formāti

- Izšķirtspēja - atsvaidzes intensitāte:
 - 640 × 480 - 60 Hz
 - 800 × 600 - 60 Hz
 - 1024 × 768 - 60 Hz
 - 1280 × 768 - 60 Hz
 - 1360 × 768 - 60 Hz

Video formāti

- Izšķirtspēja - atsvaidzes intensitāte:
 - 480i - 60 Hz
 - 480p - 60 Hz
 - 576i - 50 Hz
 - 576p - 50 Hz
 - 720p - 50 Hz, 60 Hz
 - 1080i - 50 Hz, 60 Hz
 - 1080p - 24 Hz, 25 Hz, 30 Hz, 50 Hz, 60 Hz.

Uztvērējs / Uztveršana / Pārraidīšana

- Antenas ieeja: 75 omi koaksiāls (IEC75)
- TV sistēma: PAL I, B/G, D/K; SECAM B/G, D/K, L/L'
- Video atskaņošana: NTSC, SECAM, PAL
- Uztvērēja frekvenču joslas: Hyperband, S-channel, UHF, VHF

Tālvadības pults

- Tips: PF02E09B
- Baterijas: 2 × AAA (LR03 tips)

Barošana

- Tīkla elektropadeve: 220-240 V, 50 Hz
- Elektroenerģijas patēriņš gaidstāves režīmā: < 0,3 W
- Apkārtējā temperatūra: 5 līdz 40 grādi pēc Celsija skalas

Atbalstītie televizora stiprinājumi

Lai piestiprinātu televizoru, iegādājieties Philips televizora stiprinājumu. Lai novērstu kabeļu un savienotāju bojājumu, noteikti atstājiet vismaz 2,2 collu (5,5 cm) brīvu vietu no televizora aizmugures.



Brīdinājums

- Ievērojiet visas norādes, kas iekļautas televizora stiprinājuma komplektācijā. Koninklijke Philips Electronics N.V. neuzņemas atbildību par neatbilstoši veiktu televizora uzstādīšanu, kuras rezultātā noticis negadījums, gūts savainojums vai nodarīti bojājumi.

Televizora ekrāna izmērs (collas)	Nepieciešamais piestiprināšanas laukums (mm)	Nepieciešamais montāžas skrūvju skaits (≤ 10 mm)
19	75 × 75	4 × M4
22	75 × 75	4 × M4
26	75 × 75	4 × M4

Produkta specifikācija

Dizains un specifikācija var tikt mainīti bez iepriekšēja brīdinājuma.

19PFL3405

- Bez televizora statīva
 - Izmēri (PxAxD): 455 x 303,7 x 56 (mm)
 - Svars: 3,16 kg
- Ar televizora statīvu
 - Izmēri (PxAxD): 455 x 328,7 x 137,9 (mm)
 - Svars: 3,32 kg

22PFL3405

- Bez televizora statīva
 - Izmēri (PxAxD): 526,02 x 343,5 x 55,79 (mm)
 - Svars: 4,0 kg
- Ar televizora statīvu
 - Izmēri (PxAxD): 526,02 x 369,5 x 148,96 (mm)
 - Svars: 4,2 kg

26PFL3405

- Bez televizora statīva
 - Izmēri (PxAxD): 637,4 x 410,8 x 63 (mm)
 - Svars: 5,21 kg
- Ar televizora statīvu
 - Izmēri (PxAxD): 637,4 x 447,25 x 170 (mm)
 - Svars: 5,5 kg

9 Traucējummeklēšana

Šajā sadaļā izklāstītas biežāk sastopamās problēmas un sniegti risinājumi.

Vispārējās TV problēmas

Nevar ieslēgt televizoru:

- Atvienojiet strāvas vadu no strāvas padeves. Minūti nogaidiet, tad atkal to pievienojiet.
- Pārbaudiet, vai strāvas kabelis ir kārtīgi pieslēgts.

Tālvadības pults nedarbojas pareizi:

- Pārbaudiet, vai tālvadības pults baterijas ir ievietotas pareizi, atbilstoši +/- pozīcijai.
- Nomainiet tālvadības pults baterijas, ja tās ir izlādējušās vai vājas.
- Notīriet tālvadības pults un televizora sensora lēcu.

Gaidstāves lampiņa uz televizora mirgo sarkanā krāsā:

- Atvienojiet strāvas vadu no strāvas padeves. Pirms atkārtoti pieslēgt strāvas kabeli, uzgaidiet, līdz televizors atdzisis. Ja lampiņa atkal sāk mirgot, sazinieties ar Philips Klientu servisa dienestu.

Jūs aizmirsāt TV bloķēšanas funkcijas atbloķēšanas kodu

- Ievadiet '8888'.

Televizora izvēlne tiek rādīta nepareizā valodā.

- Mainiet televizora izvēlni uz vēlamo valodu.

Ieslēdzot / izslēdzot / pārslēdzot

televizoru gaidstāvē, no televizora korpusa ir dzirdama čerkstoša skaņa:

- Nav jāveic nekādas darbības. Čerkstošā skaņa ir normāla parādība, kas bieži rodas, televizoram atdziestot vai uzsildoties. Tas neietekmē veikspēju.

Problēmas ar TV kanāliem

Iepriekš instalētie kanāli neparādās kanālu sarakstā:

- Pārbaudiet, vai izvēlēts pareizais kanālu saraksts.

Daži kanāli netiek automātiski instalēti manā televizorā:

- instalēšanas laikā pārliedzieties, vai atlasāt valsti, kurā instalējat televizoru (skatiet '2. solis. Valsts atlasīšana' lpp. 21).

Attēla problēmas

Televizors ir ieslēgts, bet nav attēla:

- Pārbaudiet, vai antena ir pareizi pieslēgta pie televizora.
- Pārbaudiet, vai kā televizora avots ir izvēlēta pareizā ierīce.

Skaņa ir, bet attēla nav:

- Pārbaudiet, vai attēla iestatījumi ir pareizi iestatīti.

TV uztveršana no antenas savienojuma ir vāja:

- Pārbaudiet, vai antena ir pareizi pieslēgta pie televizora.
- Skaļruņi, nezemētas audio ierīces, neona gaismas, augstas celtnes un citi lieli objekti var ietekmēt uztveršanas kvalitāti. Ja iespējams, mēģiniet uzlabot uztveršanas kvalitāti, mainot antenas virzienu vai pārvietojot ierīces tālāk no televizora.
- Ja ir slikta tikai viena kanāla uztveršana, precīzi noskaņojiet šo kanālu.

Attēla kvalitāte no pieslēgtajām ierīcēm ir vāja:

- Pārbaudiet, vai ierīces ir pareizi pieslēgtas.
- Pārbaudiet, vai attēla iestatījumi ir pareizi iestatīti.

TV nesaglabāja attēla iestatījumus:

- Pārbaudiet, vai kā TV atrašanās vieta ir iestatīti mājas apstākļi. Šajā režīmā varat mainīt un saglabāt dažādus iestatījumus.

Attēls neietilpst ekrānā; tas ir pārāk liels vai pārāk mazs:

- Pamēģiniet izmantot citu attēla formātu.

Attēla pozīcija nav pareiza:

- Attēla signāli no dažām ierīcēm var neietilpt ekrānā pareizi. Pārbaudiet ierīces signālu izeju.

Skaņas problēmas

TV rāda attēlu, bet nav skaņas:

Piezīme

- Ja nav noteikta audio signāla, TV automātiski izslēdz audio izeju: tas nenorāda uz nepareizu TV darbību.

- Pārbaudiet, vai visi kabeļi ir pareizi pievienoti.
- Pārbaudiet, vai skaļums nav iestatīts uz 0.
- Pārbaudiet, vai nav izslēgta skaņa.

Attēls ir, taču skaņas kvalitāte ir vāja:

- Pārbaudiet, vai skaņas iestatījumi ir pareizi iestatīti.

Attēls ir, bet skaņa dzirdama tikai no viena skaļruņa:

- Pārbaudiet, vai skaņas balanss ir iestatīts uz centru.

Problēmas ar HDMI savienojumu

Problēmas ar HDMI ierīcēm:

- Ņemiet vērā, ka liela joslas platuma kanālā raidīta ciparu satura aizsardzības (High-bandwidth Digital Content Protection — HDCP) atbalsts var palielināt laiku, kas nepieciešams, lai televizorā tiktu parādīts saturs no HDMI ierīces.
- Ja televizors neatpazīst HDMI ierīci un attēls netiek rādīts, mēģiniet pārslēgt avotu no vienas ierīces uz otru un otrādi.
- Ja ir neregulāri skaņas traucējumi, pārbaudiet vai HDMI ierīces izejas iestatījumi ir pareizi.

- Ja izmantojat adapteri pārejai no HDMI uz DVI vai kabeļi pārejai no HDMI uz DVI, pārbaudiet, vai papildu audio kabeļis ir pievienots **AUDIO** (tikai mazais spraudnis).

Problēmas ar datora savienojumu

Attēls no datora televizora ekrānā nav stabils:

- Pārbaudiet, vai datorā tiek izmantota atbalstītā izšķirtspēja un atsvaidzes intensitāte.
- Iestatiet televizora attēla formātu uz nemērogots.

Sazinieties ar mums

Ja nevarat atrisināt problēmu, skatiet ar TV saistītos bieži uzdotos jautājumus tīmekļa vietnē www.philips.com/support.

Ja problēmu joprojām neizdodas atrisināt, sazinieties ar Philips Klientu servisa dienestu savā valstī, kā norādīts šajā lietošanas instrukcijā.



Brīdinājums

- Nemēģiniet salabot TV pašu spēkiem. Tas var izraisīt nopietnus savainojumus, neatgriezeniskus TV bojājumus vai garantijas anulēšanu.



Piezīme

- Pirms sazināšanās ar Phillips pierakstiet televizora modeļa numuru un sērijas numuru. Šie numuri ir uzdrukāti televizora aizmugurē un uz iepakojuma.

10 Indekss

A

analogi	
precīzi noskaņot	22
antena	25
apkope	5
atrašanās vieta	
mājas vai veikals	20
valsts	21
attēla formāts	
maiņa	14
traucējummeklēšana	32
attēla iestatījumi	12

B

barošana	30
baterijas	30, 6
bērnu piekļuves bloķēšana	
kanālu bloķēšana	19
pievienotu ierīču bloķēšana	18
PIN kods	18

D

datordi	
displeja izšķirtspēja	30
savienot	33, 28
Datordi	
izšķirtspēja	30
savienot	28, 33
digitāli pakalpojumi	
teleteksts	11, 15
displejs	
izšķirtspēja	30
drošība	4
dzīves cikla beigas	6

E

EasyLink	
atspējot	29
iespējot	29
viena pieskāriena atskaņošana	29
viena pieskāriena atskaņošana	29
ekrāna apkope	5
e-uzlīme	20

G

gaidstāve	10
------------------	----

H

HDMI	33
-------------	----

I

lecieņito saraksts	
saraksta izveide	16
saraksta skatīšana	16
ierīces	11
ierīces	
pievienot sākuma izvēlnei	12
savienot	25
skatīties	11
iestatījumi	
attēls	13
skaņa	15
izlaist kanālus	23
izšķirtspēja	30
izvēlne	
galvenā izvēlne	12
teleteksts	15

K		
kanāli		
leciēnīto saraksts	16	
izlaist kanālus	23	
noskaņot	22	
pārkārtošana	24	
pārsaukt	23	
precīzi noskaņot	22	
režģis	10	
saraksts	16	
slēdzene	19, 18	
slēdzis	10	
traucējummeklēšana	32	
uzstādīt		
automātiski	21	
manuāli	22	
kanālu instalēšana		
automātiski	21	
manuāli	22	
kanālu noregulēšana	22	
kanālu pārdēvēšana	23	
kanālu pārkārtošana	24	
kanālu pārvietošana	24	
kanālu režģis	10	
Kensington slēdzene	29	
M		
mājas režģis	20	
MHEG teleteksts	11	
montāža pie sienas	4	
MPEG defektu samazināšana	13	
N		
noklusējuma atjaunošana	20	
noklusējuma iestatījumi	20	
P		
pārraide	30, 32	
pārstrāde	6	
PIN kods	18	
pixel plus link	20	
preferences	20	
produkta reģistrēšana	8	
produkta specifikācija	30	
programmatūra		
versija	19	
R		
ražotāja iestatījumi	20	
rūpes par vidi	6	
S		
saraksts		
leciēnīto saraksts	16	
savienot		
antena	25	
Dators	33, 28	
savienotāji		
HDMI	33, 25	
pārskats	25	
sienas stiprinājuma turētājs	30	
skaļums		
automātiska izlīdzināšana	15	
delta	15	
regulēt	11	
skaņas izslēgšana	11	
skaņas iestatījumi	15	
slēdzene		
kanālu bloķēšana	19	
Kensington slēdzene	29	
pievienotu ierīču bloķēšana	18	
PIN kods	18	
slēdzis		
avots	11	
ieslēgt un izslēgt	10	
kanāli	10	
specifikācija	30	
strāvas patēriņš	30	

T	
T.O.P. teleteksts	16
taimerim	17
taimeris	
gaidstāve	17
izslēgšanās taimeris	17
taimerim	18
tālvadības pults	
baterijas	30, 6
pārskats	8
tehniskas specifikācijas	30
tehniskas specifikācijas	30
teleteksta apakšlapas	15
teleteksts	
apakšlapas	15
funkcijas	15
izmantošana	11
izvēlne	15
T.O.P. teleteksts	16
Televizora bloķēšana	
kanālu bloķēšana	19
pievienotu ierīču bloķēšana	18
PIN kods	18
Televizora pārskats	8
transportēšana	4
traucējummeklēšana	32

U	
USB	
USB atvienošana	20
USB atvienošana	20
utilizēšana	6
uztveršana	32

V	
valoda	
traucējummeklēšana	32
valsts	21
veikala režīms	20
video formāts	
tehniskas specifikācijas	30
viedā skaņa	14
viedais attēls	12
viedi iestatījumi	12, 14
viena pieskāriena atskaņošana	29
viena pieskāriena atskaņošana	29

