

PHILIPS LED 背光源顯示器

PHILIPS LED Backlight Display

32PHH5714/96

40PFH5714/96

43PFH5714/96

用戶手冊

PHILIPS

目錄

1	注意	2
---	----	---

2	重要資訊	4
---	------	---

3	概述	9
	I/O 位置	9
	控制台	9
	遙控器	9
	遙控器使用	12
	遙控器電池安裝	12

4	使用顯示器	14
	打開/ 關閉顯示器或切換為待機	14
	觀看連接的設備	14
	調整顯示器音量	15

5	使用更多顯示器功能	16
	訪問顯示器選單	16
	影音設定	16
	電視	17
	功能	18
	EasyLink	20
	從 USB 設備播放多媒體	20

6	多媒體播放	22
---	-------	----

7	連接裝置	24
	連接介面	24

8	產品資訊	26
	支援的輸入訊號格式	26
	多媒體	26
	固有解析度 / 聲音功率	26
	電源	26
	支援的顯示器安裝壁掛架	27
	產品規格	27

9	故障排除	28
	一般問題	28
	畫面問題	28
	聲音問題	28
	HDMI 連接問題	28
	電腦連接問題	29
	聯絡我們	29

1 注意

2019© TP Vision Europe B.V. 版權所有。

規格如有更改，恕不另行通知。各商標均為 Koninklijke Philips N.V 或其個別擁有者的財產。TP Vision Europe B.V. 保留隨時變更產品的權利，毋需因應調整早期庫存。

本手冊中的內容適合用於此系統。如果本產品或其個別元件或程序的使用目的不在本手冊的指定範圍內，則必須確保其有效性及適用性。TP Vision Europe B.V. 保證本手冊內容本身未侵害任何美國專利。不做其他明示或暗示保證。對於本文檔內容中的任何錯誤，以及因本文檔內容造成的任何問題，TP Vision Europe B.V. 概不負責。報告給 Philips 的錯誤會盡快地套用並公佈在 Philips 支援網站。

像素特性

此液晶顯示產品具有高畫質像素。儘管其有效像素高達 99.999% 或更高，但螢幕仍可能持續出現黑點或亮點（紅色、綠色或藍色）。這是顯示器的結構屬性（在通用業界標準之內），並非故障。

維修保固

用戶不可更換任何元件。請勿打開或取下顯示器後蓋，暴露出產品內部結構。必須由 Philips 服務中心和指定維修服務中心進行維修。否則所有聲明或暗示的保固都將失效。

本手冊中明確禁止的任何操作、本手冊中未建議或授權的任何調整或裝配步驟均不在保固範圍內。

註冊商標



HDMI 和 HDMI High-Definition Multimedia Interface 等詞彙以及 HDMI 標誌均為 HDMI Licensing LLC 於美國與其他國家之商標或註冊商標。



Dolby、杜比、Dolby Audio、杜比音效和雙 D 符號是杜比實驗室的商標。

本產品經過杜比實驗室的許可而製造。

Dolby、杜比、Dolby Audio、杜比音效、和雙 D 符號是杜比實驗室的商標。未公佈的機密作品。版權所有 1992-2015 杜比實驗室。保留所有權利。

警語：使用過度恐傷害視力。

注意事項：

1. 使用 30 分鐘請休息 10 分鐘。
2. 未滿 2 歲幼兒不看螢幕，2 歲以上每天看螢幕不要超過 1 小時。

2 重要資訊

在使用顯示器之前，請閱讀並理解所有說明。因未遵守說明而造成的損壞不在保固範圍內。

安全性注意事項

小心觸電或發生火災！

- 請勿讓顯示器暴露在雨中或水中。請勿將花瓶等液體容器放置在顯示器附近。
- 如果液體潑濺到顯示器或進入內部，請立即將顯示器的電線從電源插座拔除。聯絡飛利浦顯示器客戶服務中心，進行檢查後再使用顯示器。
- 切勿將顯示器、遙控器或電池暴露在高溫之中。絕對不要讓它們接近燃燒的蠟燭、火源或其他熱源，包括陽光直射。
- 請勿將物品插入顯示器通風孔或其他開口中。
- 請勿在電源線上放置重物。
- 請避免電源插頭遭受外力作用。電源插頭鬆動可能會導致電弧作用或火災。當您轉動顯示器螢幕時，請確認未因此拉緊電源線。
- 若要切斷顯示器與電源的連接，請將顯示器的電源插頭拔除。拔除電源線時，務必從插頭部位拉起，切莫拉扯纜線。請確保產品的電源插頭、電源線及電源插座隨時皆可供方便插拔。

- 請勿將物品插入顯示器通風槽或其他開口中。
- 當顯示器旋轉時，請確保電源線不會變得太緊。如果電源線變得太緊，插頭便可能會鬆弛而發生電弧作用。
- 請勿將遙控器或電池暴露在雨中、水中或過熱的環境中。
- 請避免電源插頭遭受外力作用。電源插頭鬆弛可能會導致電弧作用或火災。



小心人身傷害或顯示器損壞！

- 重量大於 25 公斤或 55 磅的顯示器需要兩人才能搬運。
- 為顯示器加上直支架時，請務必使用隨附的底座。請確保直支架能牢固支撐顯示器。請將顯示器置於可支撐顯示器與直支架總重量的平坦表面。
- 以壁掛方式安裝顯示器時，請務必使用能支撐顯示器重量的支架。將支架牢牢固定在能支撐顯示器和支架總重量的牆壁上。TP Vision Europe B.V. 對於以不正確的壁掛方式安裝顯示器而發生意外、損害或毀壞的案例不負任何責任。
- 本產品之部份零件可能包含玻璃成分。請小心放置以避免人身傷害或機件受損。
- 將顯示器接上電源插座之前，

請確認插座電壓與印在顯示器背面的數值相符。若兩者的電壓不符，切勿將顯示器接上該電源插座。

小心傷害兒童！

請遵循以下預防措施，避免顯示器倒下而導致兒童受傷：

- 請勿將顯示器置於容易拉扯的布料或其他材料所覆蓋的表面。
- 確保顯示器的任何部分不超出表面邊緣上方。
- 若要將顯示器置於高度較高的傢俱（例如書櫃）上，請務必將傢俱和顯示器都固定在牆壁或適當的支撐點上。
- 告知兒童爬到傢俱上觸碰顯示器容易發生危險。

小心誤食電池！

- 此產品 / 遙控器可能含有約硬幣大小的電池，為避免誤食，請將電池放於孩童無法接觸的位置。

小心過熱！

- 請勿將顯示器放置於狹窄的空間。顯示器周圍務必至少預留 4 英吋或 10 釐米的空間，以保持通風。請確保勿使窗簾或其他物品遮蓋顯示器的通風孔。

小心損壞顯示器！

- 將顯示器連接到電源插座上之前，請確認插座電壓與印在顯

示器背面的數值一致。如果電壓不同，切勿將顯示器連接到電源插座上。

- 如果需要將顯示器搬進儲藏室收存，請先從顯示器上卸下其底座。切勿在仍裝上底座的情況下將顯示器倚背平放。

小心人身傷害、起火或電源線損壞！

- 請勿將顯示器或任何物品放置於電源線上。
- 為了能夠輕易從電源插座拔除顯示器的電源線，應始終保持通道順暢方便接近電源線。
- 拔除電源線時，務必從插頭部位拉起，切莫拉扯纜線。

低溫

- 如果顯示器機台在運送過程中的環境溫度低於 5 °C 或 41 °F，請在顯示器機台開箱之後等待一段時間，再將顯示器機台電源線與插座連接。

雷暴

- 在雷暴之前，請切斷顯示器與電源插座和天線之間的連接。
- 雷暴期間，切勿觸碰顯示器的任何部位、電源線或天線電纜。

濕度

- 在罕見的情況下，視溫度及濕度而定，(有些型號的)顯示器正面玻璃內部可能會發生輕微的水氣凝結情形。若要預防此種情況，請勿讓顯示器直接暴露於陽光、熱源或極度潮濕的環境中。如果發生水氣凝結現象，只要讓顯示器運轉幾小時，此現象便會自行消失。凝結的水氣不會對顯示器造成損害，也不會導致故障。

螢幕保護

- 請儘量避免讓螢幕呈現固定影像。所謂固定影像，就是長時間停留在螢幕上的影像。例如螢幕選單、黑色條狀區域和時間顯示。如果您必須使用固定影像，請降低螢幕的對比度和亮度，避免損壞螢幕。
- 在清潔顯示器之前請先將電源線拔除。
- 請使用微濕的軟布來清潔顯示器和外框。請勿使用酒精、化學藥劑或家用清潔劑等物質清潔顯示器。
- 若有不慎，可能損壞顯示器螢幕！請勿使用物品觸碰、推擠、摩擦或撞擊螢幕。
- 如果要避免變形和褪色，請儘快擦掉水滴。

處理廢棄產品和電池



您的產品是使用優質材料和元件所設計及製造，均可回收和重複使用。



廢電池請回收

電量耗盡或放電完畢的電池，務必依各項適用的法令與規定進行回收或棄置。相關詳盡資訊，請洽您所在國家的固體廢置物負責單位。

【顯示器廢棄處理方式】

依據環保署規定，顯示器於廢棄時須經妥善處理，以免對環境造成不良影響。當您的顯示器要廢棄時，請依廢棄處理方法處理：

1. 購買新顯示器時，可委由經銷商回收欲汰換之顯示器。
2. 可洽廢電子電器物品之資源回收管理基金管理委員會，服務專線：0800-085-717。

這部顯示器含有開放原始碼軟體，TP Vision Europe B.V. 會依照需求提供此產品有版權保護的開放原始碼軟體套相應之完整原始碼複本，而此類提供需有個別授權。

該項提供的有效期為自購買產品後算起三年，適用對象為收到此資訊的任何人。

若要取得原始碼，請以英文寄送信件至：

open.source@tpvision.com.

RoHS 法規要求

設備名稱：PHILIPS LED 背光源顯示器						
型號（型式）：32PHH5714/96, 40PFH5714/96, 43PFH5714/96						
單元	限用物質及其化學符號					
	鉛 (Pb)	汞 (Hg)	鎘 (Cd)	六價鉻 (Cr ⁺⁶)	多溴聯苯 (PBB)	多溴二苯醚 (PBDE)
塑料外框	○	○	○	○	○	○
後殼	○	○	○	○	○	○
液晶面板	—	○	○	○	○	○
電路板組件	—	○	○	○	○	○
底座	○	○	○	○	○	○
電源線	—	○	○	○	○	○
其他線材	—	○	○	○	○	○
喇叭	—	○	○	○	○	○
備考 1. “○” 係指該項限用物質之百分比含量未超出百分比含量基準值。						
備考 2. “—” 係指該項限用物質為排除項目。						

3 概述

恭喜您購買和使用 Philips 產品！

I/O 位置

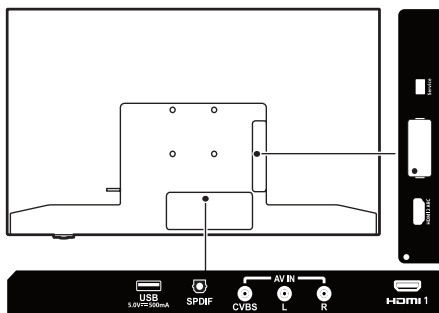

控制台

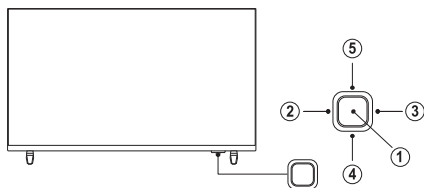

(產品外形可能會根據不同型號而有所差異，請以實際型號為準！)

① 打開／關閉控制功能表：在控制功能表上，當游標顯示在音量、訊號源時，按此按鈕關閉控制功能表。當游標顯示為關機時，按此按鈕關閉顯示器。操作常用介面時，此按鈕可用作「確定」按鈕。

② / ③ 調節音量，在選單與顯示器界面左右移動游標。

④ / ⑤ 切換頻道，在選單與顯示器界面上下移動游標。

遙控器

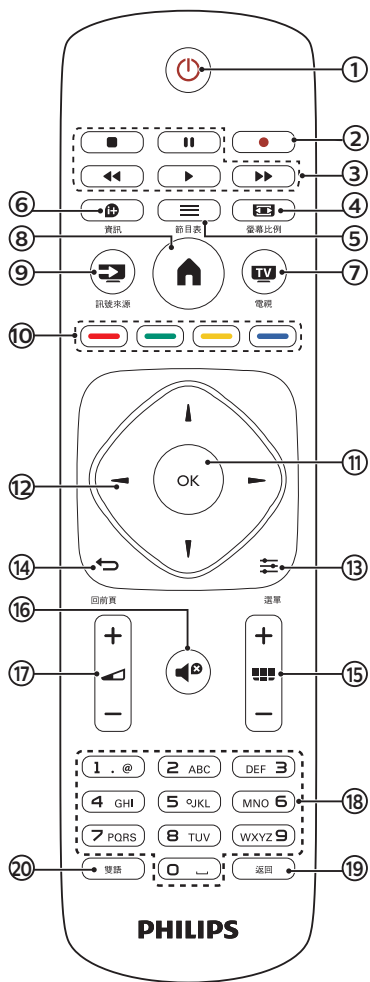

- ① 電源
開啟顯示器，或者進入待機狀態。
- ② 錄影鍵
節目錄影。
- ③ 多媒體播放功能按鍵
可控制多媒體的播放 / 暫停，停止，快速前進，快速後退等功能。
- ④ 螢幕比例
快速選擇 [16:9]，[放大 1]，[放大 2]，[自動]，[4:3] 等五種比例。
- ⑤ 節目表
進入節目列表。
- ⑥ 資訊
顯示目前所播放畫面訊號的相關資訊。
- ⑦ 電視
開啟數位電視。
- ⑧ HOME
可直接叫出顯示器設定首頁選單。
- ⑨ 訊號來源
可選擇主畫面訊號來源。
 - 您可以藉由遙控器上的 [訊號來源] 鍵切換主畫面的訊號來源。主畫面切換依序為：數位電視 /HDMI1/HDMI2/ 視頻 /USB。
 - 所選擇的訊號源會顯示在螢幕的右下方。
- ⑩ 彩色按鈕
選擇任務或選項。設定一個常用訊號源的快捷鍵。
- ⑪ OK
確認輸入。可按 0 ~ 9 數字鍵後按 OK(確認)。
- ⑫ ▲ / ▼ / ◀ / ▶
控制螢幕選單游標的上、下、左、右移動。／
確認輸入或選擇，在觀看顯示器時按下可顯示訊號清單。
- ⑬ 選單
顯示選單主畫面。
 - 每種顯示模式下的選單 (OSD MENU) 皆有特有的選項。
- ⑭ 回前頁
可返回到上一層 / 上一頁。
- ⑮ 頻道 +/-
切換上一個或下一個頻道。
選擇上一個或下一個選項。
- ⑯ 靜音
可保持靜音。再次按下或者按音量 +/- 按鈕，便可恢復原來的音量。
- ⑰ 音量 +/-
調整音量大小。
- ⑱ 0 ~ 9 數字鍵
按下 0 ~ 9 數字鍵，便可輸入數字。

19 返回

按此鍵可返回前一個頁面。

20 雙語

可切換主、副音軌。

**警告**

- 請勿將遙控器靠近磁性物體。

遙控器使用

使用遙控器時，按住它靠近顯示器，並指向遙控器感應器。確保遙控器和顯示器之間的視線沒有被傢俱、牆壁或其他物件妨礙。

(產品外形可能會根據不同型號而有所差異，請以實際型號為準！)

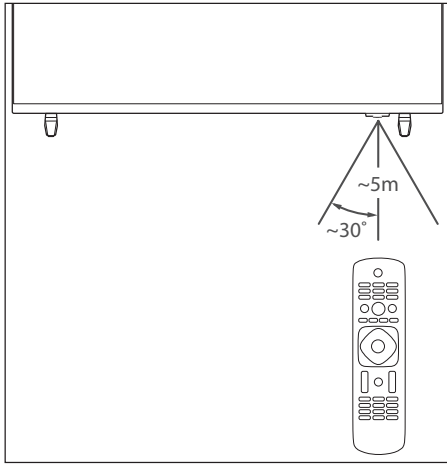

遙控器電池安裝

第一次使用顯示器之前，請先在遙控器上裝入兩個 AAA 電池 (隨產品附上)。當電池沒電造成遙控器無法作用時，請更換新的電池。

1. 根據箭頭方向，向上打開電池蓋。

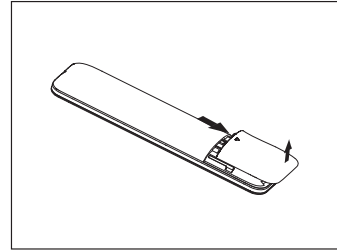

2. 將兩個 AAA 電池裝入遙控器中，電池的正負極 (+ 和 -) 要對齊電池插槽內部的 + 和 - 符號。

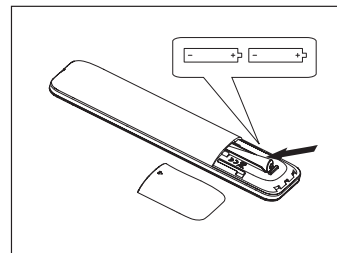

3. 蓋上電池蓋。

 註

- 安裝電池時，請確認電池的正負極已按照電池的插槽中所標示的方向正確安裝。
- 不同品牌和類型的電池（例如碳鋅電池和鹼性電池），請勿混合使用不同品牌和類型的電池。
- 請勿將新的和舊的電池混合使用。將新電池和舊電池混合使用會減短電池的使用壽命，或導致化學液體從不良的電池中洩漏出來。
- 如果長時間沒有使用遙控器，請將電池取出，以免液體外漏而造成損壞。
- 使用遙控器時請小心。請勿將遙控器掉落到地面。避免潮濕、日光直射以及高溫。

4 使用顯示器

本節介紹基本顯示器操作。

打開／關閉顯示器或 切換為待機

待機 LED 指示燈

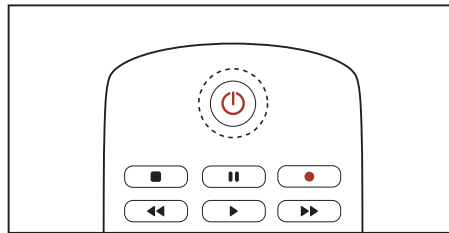
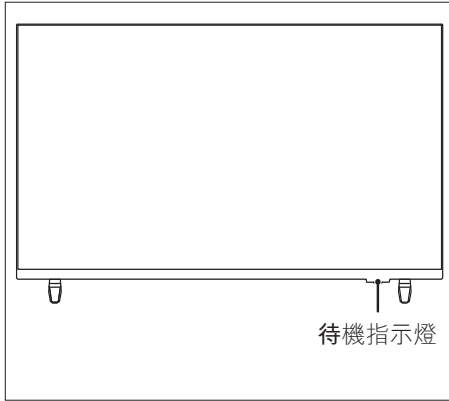

開啟顯示器

- 將電源線插入交流電源插座。
 - ↳ 如果待機LED 指示燈為紅色，按遙控器上的  (待機-開機)。

在開機狀態下切換至待機

- 按遙控器上的  (待機-開機)。
 - ↳ 待機指示燈變為紅色。

警告

- 為了安全起見，在打雷閃電或無人照料或長期不使用 LED 液晶顯示器，請從插座上拔下 LED 液晶顯示器的插頭。
- 雖然顯示器在待機狀態下消耗的電量不多，但還是會耗電的；只有拔下電源插頭，本產品方可完全斷電。如果長時間不使用，請拔下電源插頭。

觀看連接的設備

註

- 選擇外部信號源之前，請開啟外接設備。

使用訊號源按鈕

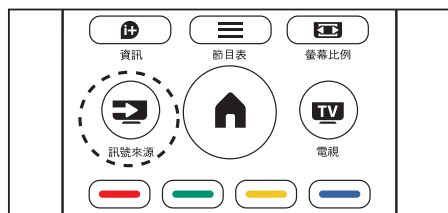

- 從遙控器選擇訊號來源，在您的遙控器上按一下 [訊號來源] 然後按 ▲ / ▼ 選擇訊號來源。

調整顯示器音量

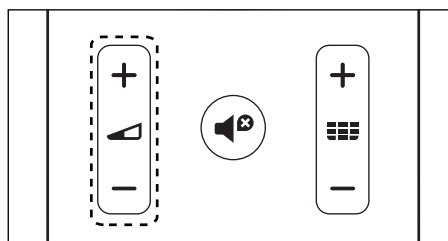

提高或降低音量

- 按遙控器上的音量 +/- 。

靜音或取消靜音







- 按遙控器上的靜音  。

再按一次靜音或按音量 +/- 鍵調整音量，即可恢復聲音輸出。

5 使用更多顯示器功能

訪問顯示器選單





功能表可說明您設置、更改畫面和聲音設置以及訪問其他功能。

1. 按下  (Home)。顯示選單螢幕。
2. 選擇 [功能]。
3. 按  /  /  /  從下列選項中選擇：[畫面]/[聲音]/[電視]/[功能]/[EasyLink]。
4. 按遙控器的 OK 按鈕可以選定。
5. 按下  (Home) 可以退出或返回上一階選單。

影音設定

更改畫面和聲音設置以適合您的喜好。您可以應用預定義的設置，也可以手動更改設置。

畫面

1. 按  (Home) 選擇 [功能] 進入選單後選擇 [畫面]。
2. 按  /  /  /  選擇 / 調整設置：
 - [智慧影像模式]：
標準：標準畫面設置。建議用於家庭娛樂。
鮮豔：增強畫面對比度和清

晰度。

電影：應用有關看電影的設置，在影院環境中效果最好。

自然：增加畫面柔和度。

護眼模式：調整顯示器的藍光強弱。





個人設定：用戶可以在此自定義設置。





- [亮度]：調整暗區域的明暗細節 (所做調整僅能作為個人設定加以儲存)。
- [視頻對比度]：調整亮區域的明暗細節，(所做調整僅能作為個人設定加以儲存)。
- [色彩]：調整色彩飽和度 (所做調整僅能作為個人設定加以儲存)。
- [清晰度]：調整圖像清晰度 (所做調整僅能作為個人設定加以儲存)。
- [色溫]：
冷色：白色偏藍色調。
標準：白色色調。
暖色：白色偏紅色調。
- [進階設定]：
雜訊抑制：過濾和降低畫面的雜訊。
背光：調整螢幕背光強度 (當背光控制值偏低時，開機時可能看到瞬間白閃。此為正常現象)。
動態對比度：將對比度設置到最佳。
動態背光：背光強度將隨畫面亮度自動調整 (正比)。

註





- 不同信源畫面選項可能不同。

聲音

1. 按下  (Home)。選擇 [功能] 後選擇 [聲音]。
2. 按  /  /  /  選擇 / 調整設置：
 - [智慧音效模式]
標準：在高、中、低音各音域均有平衡出色的音質表現
音樂：增強高音和低音，在聆聽鋼琴及管弦樂器等演奏時可表現出清亮透徹的純淨音質。
電影：增強電影音效的輸出效果，享受家庭影院般的效果。
人聲：增強人聲頻譜所涵括的音域表現，適合於收看新聞及文藝類節目。
平滑：增強聲音輸出的平滑度，使聲音輸出更柔和。
個人設定：提供使用者自訂功能，以優化所有音效參數，獲得最佳體驗。
 - [平衡]
調整聲音輸出的左右平衡。
 - [低音]
調整低音級別 (所做調整僅能作為個人設定加以儲存)。
 - [高音]
調整高音級別 (所做調整僅能作為個人設定加以儲存)。

- [虛擬環繞音效]
啟用 [虛擬環繞音效]。選擇 [關] 或 [開]。
- [自動音量]
減少訊號間的音量差異，進而提供穩定的整體音量，同時減少聲音的波動。
- [電視喇叭]
在 [聲音] 選單中，按  /  選擇 [喇叭]，按  進入，再按  /  選擇 [關] 或 [開]。
- [晶晰音效]
- 啟用和關閉加強語音清晰度功能。
- [電視放置位置]
調整顯示器擺放方式，所適合呈現的音效。

電視

1. 按  (Home) 選擇 [功能] 後選擇 [電視] 再按 [OK] 進入選單。
2. 在 [功能] 選單中，按  /  選擇 [頻道掃描]、[頻道編輯]。
 - [頻道掃描]: 自動開始搜尋頻道。
 - [頻道編輯]: 在選單中按  +/- 選定欲編輯的頻道後按 [OK] 即可進入節目編輯。您可以設定微調或是想要跳過的頻道。

註

- 搜尋未完成前請勿切斷電源。

功能

1. 按  (Home) 選擇 [功能] 後選擇 [功能] 再按 [OK] 進入選單。
2. 在 [功能] 選單中，按 \blacktriangle / \blacktriangledown 選擇 [選單語言]、[螢幕格式]、[選單顯示時間]、[藍畫面]、[自動休眠]、[定時關機]、[時間設置]、[HDMI 模式]、[PVR 檔案系統]、[重新設定電視]、[重置]、[軟體版本] 的設定項目。

選單語言

在 [功能] 選單中按 \blacktriangle / \blacktriangledown 選擇 [繁體中文] 或 [English]。按 OK 鍵確認。

更改螢幕格式

1. 按  (Home) 選擇 [功能]。
2. 按 \blacktriangle / \blacktriangledown / \blacktriangleleft / \blacktriangleright 選擇 [螢幕格式]。
3. 選擇一個畫面格式。
4. 按 OK 確認。

螢幕格式摘要：

可對下列畫面設置進行配置。



[自動]：自動調整符合訊號源的畫面格式。

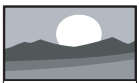

[16:9]：將經典的標準比例調整為寬屏格式。



[4:3]：經典的標準格式。



[縮放1]：水準延展為寬屏畫面格式。使用此格式時，畫面的左右兩邊會被部分切除。



[縮放2]：將標準比例調整為寬屏格式。

選單顯示時間

在 [功能] 選單中，按 \blacktriangle / \blacktriangledown 選擇 [選單顯示時間]，按 \blacktriangleright 進入，按 \blacktriangle / \blacktriangledown 選擇 [關]、[10 秒]、[20 秒]、[30 秒]、[40 秒]、[50 秒] 或 [60 秒]。

藍畫面

在 [功能] 選單中，按 \blacktriangle / \blacktriangledown 選擇 [藍畫面]，按 \blacktriangleright 進入，按 \blacktriangle / \blacktriangledown 選擇 [開] 或 [關]。當選擇開啟時，無訊號的時候，螢幕會顯示藍色畫面。

自動休眠

在 [功能] 選單中，按 ▲ / ▼ 選擇 [自動休眠]，按 ► 進入，按 ▲ / ▼ 選擇 [關]、[30 分鐘]、[60 分鐘]、[90 分鐘]。

定時關機

在 [功能] 選單中，按 ▲ / ▼ 選擇 [定時關機]，按 ► 進入，按 ▲ / ▼ 選擇 [關]、[10 分鐘]、[20 分鐘]、[30 分鐘]、[60 分鐘]、[90 分鐘]、[120 分鐘] 或 [180 分鐘]。

時間設置

在 [功能] 選單中，按 ▲ / ▼ 選擇 [時間設置]，按 ► 進入，按 ▲ / ▼ 選擇日期 / 時間。可直接使用遙控器上的數字按鍵更改日期 / 時間。

HDMI 模式

在此模式下選擇圖形時不做 Overscan。

(不適用於與 PC 訊號的 HDMI 連接)

PVR 檔案系統

您可以查看檔案系統的訊息，包括格式，時移大小和可用錄製限制。
(此功能僅在數位電視狀態下可使用)

重新設定電視

在 [功能] 選單中，按 ▲ / ▼ 選擇 [重新設定顯示器]，按 ► 進入。按 ◀ / ▶ 選擇是 / 否。選擇是後，按 OK 鍵確認恢復所有預設設置。

重置

在 [功能] 選單中，按 ▲ / ▼ 選擇 [重置]，按 ► 進入。按 ◀ / ▶ 選擇是 / 否。選擇是後，按 OK 鍵確認恢復默認設置。

軟體版本

在 [功能] 選單中，按 ▲ / ▼ 選擇 [軟體版本]，按 ► 進入。查看當前軟體版本。

EasyLink

1. 按 [選單] 按鈕顯示主選單，按 ▲ / ▼ 選擇 [EasyLink]，再按 ▶ 進入。
2. 在 [EasyLink] 選單中，按 ▲ / ▼ 選擇 [EasyLink]、[HDMI 2 聲音輸出]，再按 ▶ 進入設定選項。
 - [EasyLink]
在 [EasyLink] 選單中，按 ▲ / ▼ 選擇 [Easylink]，按 ▶ 進入 [HDMI CEC]，再按 ▲ / ▼ 選擇 [關] 或 [開]。HDMI CEC 允許通過 HDMI 端口連接到顯示器的設備與顯示器來回通信。
 - [HDMI 2 聲音輸出]
在 [EasyLink] 選單中，按 ▲ / ▼ 選擇 [HDMI 2 聲音輸出]，按 ▶ 進入，再按 ▲ / ▼ 選擇 [關] 或 [開] (在 EasyLink 被選為 [開] 的情況下才有 HDMI 2 聲音輸出功能)。通過 HDMI ARC 的連接，您無需連接其他的音頻線即可將顯示器的聲音發送到家庭影音系統。HDMI ARC 的連接功能會將兩個信號合併。

從 USB 設備播放多媒體

USB 支援的視頻格式：

- 支援的儲存設備：USB (僅支援 FAT 或 FAT 32 USB 儲存設備)

支援的多媒體檔格式：

- 圖像：JPEG
- 音訊：MP3
- 視訊：MPEG1 / MPEG2 / MPEG4 / Motion JPEG / MKV / AVI
- 文字檔：*.txt

註

- 對於不支援 USB 儲存裝置以及該裝置中的資料損壞或丟失，TP Vision 概不負責。

從連接的 USB 儲存裝置中觀看照片和播放音樂及影片

1. 打開顯示器。
2. 將 USB 存放裝置連接到顯示器側面的 USB 插槽。
3. 按遙控器上的  (訊號來源)。
4. 選擇 [USB] 並按 OK。
5. USB 瀏覽器打開。

觀看圖片

1. 在媒體中心主畫面中，選取資料夾後，按 OK 進入資料夾。
2. 選擇圖片檔案，按 OK 確認。
3. 觀看圖片時按 OK，會跳出操作設定，可依照操作設定瀏覽照片。
 - ▶ / || : 開始或暫停播放照片。
 - ⏪ ⏩ : 觀看上一張或下一張照片。

開始投影片放映

1. 選取一個圖片或資料夾，然後按 OK。該圖片將會被放大至全螢幕。
從被選取的圖片開始播放投影片。
2. 按以下按鈕控制圖片播放：
 - ► 或 ||：播放或暫停
 - ≡ - 或 ≡ +：觀看上一張或下一張圖片。

聆聽音樂

1. 在 USB 瀏覽器中選擇一個音樂曲目或專輯，然後按 OK 開始播放。

更改播放音樂的設定

- ► / ||：開始或暫停播放音樂。
- ◀ ▶：播放上一個或下一個音樂檔。
- ◀◀ ▶▶：快退或快進

觀看影片

1. 在 USB 瀏覽器中，選取資料夾後，按 OK 進入資料夾。
2. 選擇要播放的影片，按 OK 確認。

查看文字檔

1. 在 USB 瀏覽器中，選擇文字檔文件 (*.txt)，然後按 OK 可以查看文檔。
2. 以下按鈕控制：
 - 按 ▲ / ▼ 閱讀文字檔案內容。

移除 USB 儲存設備

註

- 請依照下列步驟移除以預防損壞 USB 儲存設備。
1. 連續按 ⏪ 切換離開 USB 瀏覽器。
 2. 等待約 5 分鐘後再移除 USB 儲存設備。

6 多媒體播放

從 USB 設備播放多媒體

USB 支援的視頻格式：

支援的儲存設備：USB（僅支援 FAT 或 FAT 32 USB 儲存設備）

支援的多媒體檔格式：

- 圖像：JPEG
- 音訊：MP3
- 視訊：MPEG1 / MPEG2 /
MPEG4 / Motion JPEG / MKV /
AVI
- 文字檔：*.txt



警告

- 如果檔案內容、壓縮或編碼不符合標準，視訊內容有可能無法正常播放，如部份檔案的規格超出解碼範圍而造成無法播放，不屬於本機故障。
- 不支援動態的 GIF 圖片。
- 將裝置連接到顯示器之前，請先備份檔案以防檔受損或資料遺失。對於不支援的 USB 儲存裝置，Philips 不承擔任何責任，同時，對於該裝置中的資料損壞或遺失也概不負責。
- 可能不支援功率較大的 USB 裝置。（超過 0.5A)
- 連接或使用 USB 裝置時，如果出現功率超載警告訊息，則可能無法識別此裝置或裝置可能產生故障。

7 連接裝置

本節介紹如何連接各式介面的裝置。

註

- 您可以使用不同類型的介面將裝置連接至顯示器。

連接介面

① 連接複合端子

AV 輸入（視訊、音訊左／右）

- 視訊：VCR 等類比裝置中的複合視訊輸入。
- 音訊：視訊連接的類比裝置中的音訊輸入。

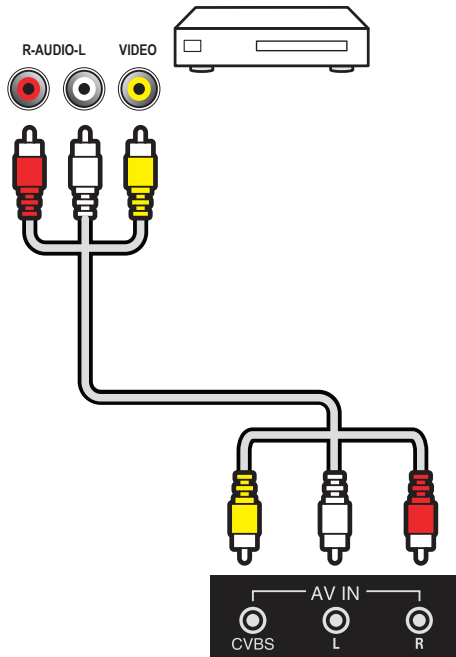

② 連接 HDMI

HDMI 1 / HDMI 2

藍光光碟播放器及其他高解析度數位裝置中的數位音訊及視訊輸入。

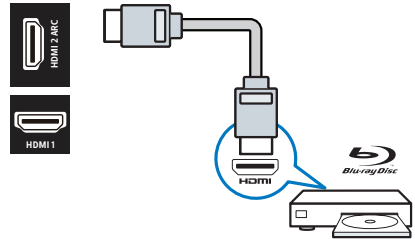

註

- 支援的解析度：HDMI 1/2：FHD
- 支援的功能：HDMI 2：ARC

③ 連接 SPDIF

同軸輸出

到家庭劇院系統及其他數位音訊系統的數位音訊輸出。

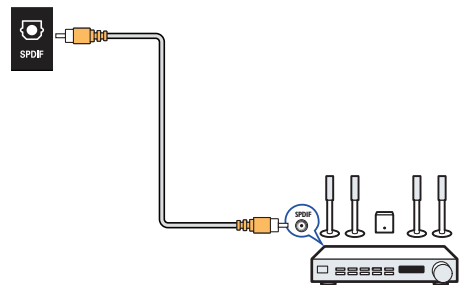

④ 連接電腦 (HDMI、音訊)

在將電腦連接到顯示器之前。
請將電腦螢幕的垂直頻率設定為 60Hz。

在電腦上選擇一個可支援的螢幕解析度。

使用以下其中一種介面連接電腦：

- HDMI 線

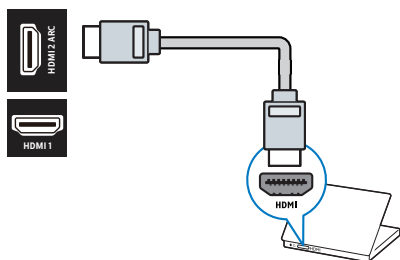

⑤ USB 連接

USB 儲存裝置中的資料輸入。

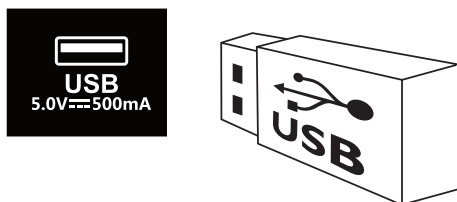

註

- USB 支援 USB 2.0 裝置。

8 產品資訊

產品資訊可能會隨時變更，恕不另行通知。有關詳細產品資訊，請至以下網站查詢 www.philips.com/TVsupport

支援的輸入訊號格式

電腦格式

- 解析度 - 刷新率：
 - 720 x 400 - 70Hz
 - 640 x 480 - 60Hz
 - 800 x 600 - 60Hz
 - 1024 x 768 - 60Hz
 - 1280 x 800 - 60Hz
 - 1280 x 960 - 60Hz
 - 1280 x 1024 - 60Hz
 - 1366 x 768 - 60Hz
 - 1440 x 900 - 60Hz
 - 1920 x 1080 - 60Hz

視頻格式

- 解析度 - 刷新率：
 - 480 I - 59.94/60Hz
 - 480 P - 59.94/60Hz
 - 720 P - 59.94/60Hz
 - 1080 I - 59.94/60Hz
 - 1080 P -
23.97/24/29.97/30/59.94/60
Hz

註

- 當顯示器遇到不支援的解析度和垂直頻率，會有黑螢幕或螢幕雪花狀況發生，請切換到顯示器能顯示的解析度及垂直頻率使用。

多媒體

- 支援的儲存裝置：USB（僅支援 FAT32 / FAT 16 USB 儲存裝置。）

固有解析度 / 聲音功率

解析度

32PHH5714/96 : 1366 x 768

40PFH5714/96 : 1920 x 1080

43PFH5714/96 : 1920 x

1080 聲音功率

32PHH5714/96 :5W x 2

40PFH5714/96 : 6W x 2

43PFH5714/96 : 6W x 2

電源

- 主電源：110V~60Hz
- 待機耗電：<0.5W
- 環境溫度：攝氏 5 ~ 40 度
- 功耗：
 - 32PHH5714/96: 38 W
 - 40PFH5714/96: 58 W
 - 43PFH5714/96: 60 W

支援的顯示器安裝壁掛架

如要安裝顯示器，請購買飛利浦顯示器安裝壁掛架。



警告

- 請按照顯示器安裝壁掛架隨附所有說明操作。TP Vision Europe B.V, 對於因安裝不當而造成的事故、人身傷害或損失，概不負責。

- 請先將壁掛架鎖於顯示器背後。
- 為避免損壞電纜和插口，請確保將鎖好壁掛架的顯示器背面(含音箱凸包處)和牆面間至少保留 2.2 英寸或 5.5 釐米的間隙。
- 確定壁掛螺栓符合下列規格：

顯示器	壁掛孔距 (mm)	所需安裝螺釘
32PHH5714/96	100 x 100	4 x M4 (建議長度 8~10mm)
40PFH5714/96	100 x 100	4 x M4 (建議長度 8~10mm)
43PFH5714/96	200 x 100	4 x M6 (建議長度 10~12mm)

產品規格

設計和規格若有變更，恕不另行通知。

32PHH5714/96

- 不含腳座的尺寸 (寬) × (高) × (深) :
719.2 mm × 433.7 mm
× 73.4 mm
— 重量 : 3.9 kg
- 含腳座的尺寸 (寬) × (高) × (深) :
719.2 mm × 470.0 mm
× 165.5 mm
— 重量 : 3.9 kg

40PFH5714/96

- 不含腳座的尺寸 (寬) × (高) × (深) :
893.4 mm × 520.2 mm
× 73.1 mm
— 重量 : 5.5 kg
- 含腳座的尺寸 (寬) × (高) × (深) :
893.4 mm × 554.8 mm
× 223.2 mm
— 重量 : 5.6 kg

43PFH5714/96

- 不含腳座的尺寸 (寬) × (高) × (深) :
955.1 mm × 565.0 mm
× 68.3 mm
— 重量 : 6.4 kg
- 含腳座的尺寸 (寬) × (高) × (深) :
955.1 mm × 604.0 mm
× 223.3 mm
— 重量 : 6.4 kg

9 故障排除

本節介紹常見問題及其解決辦法

一般問題

無法開機：

- 從電源插座上拔下電源線插頭。待一分鐘後重新連接。
- 檢查電源線是否已牢固連接。

遙控器操作不正常：

- 檢查遙控器電池的 +/- 極是否安裝正確。
- 如遙控器電池耗盡或漏液，請予以更換。
- 清潔遙控器和顯示器感應器鏡頭。

顯示器選單顯示語言錯誤。

- 將顯示器選單更改想要的語言。

打開/ 關閉顯示器待機狀態時，聽到顯示器機台箱中發出吱吱聲：

- 無需執行任何操作。吱吱聲是顯示器冷卻和預熱時的正常伸縮所會發出的聲響。不會影響性能。

畫面問題

有聲音沒畫面：

- 檢查畫面設定是否正確。

所連裝置的畫面品質差：

- 檢查裝置是否連接正確。
- 檢查畫面設定是否正確。

畫面不適合螢幕，太大或太小：

- 嘗試使用不同的畫面格式。

畫面位置不正確：

- 有些裝置中的畫面訊號可能無法正確符合螢幕。請檢查該裝置的訊號輸出。

聲音問題

有畫面，但聲音品質差：

註

- 如果檢測不到音訊訊號，則顯示器會自動關閉音訊輸出 -- 這不表示有故障。

- 檢查所有線纜是否連接正確。
- 檢查音量是否設定為 0。
- 檢查聲音沒有靜音。

有畫面，但聲音品質差：

- 檢查聲音設定是否正確。

有畫面，但只有一個喇叭有聲音：

- 檢查聲音平衡是否設定為中間。

HDMI 連接問題

HDMI 裝置有問題：

- 請注意，Hdcp (高頻寬數位內容保護) 支援可能會延遲顯示器顯示 HDMI 裝置中內容的時間。

- 如果顯示器不識別 HDMI 裝置，並且不顯示畫面，請嘗試將訊號來源從一個裝置切換另一個後再重新切換回。
- 如果聲音斷斷續續，請檢查一

下 HDMI 裝置的輸出設定是否正確。

電腦連接問題

顯示器上的電腦顯示不穩定：

- 檢查您的電腦使用支援的解析度和刷新率。

聯絡我們

如果您無法解決問題，請到以下網址參考本顯示器的常見問題：

www.philips.com/TVsupport

如果問題仍未解決，請聯絡當地 Philips 客戶服務中心。



警告

- 請勿嘗試自行維修顯示器。這可能會造成嚴重人身傷害、對顯示器造成無法挽回的損壞，或者使保固服務失效。



註

- 聯絡 Philips 客服中心前，請將顯示器型號及序號記錄起來。這些號碼印刷在顯示器的後殼及包裝上。



2019 Koninklijke Philips N.V.

All rights reserved.

Document order number:

Philips 和 Philips 盾牌圖形是Koninklijke Philips N.V.的註冊商標，

其使用需遵循Koninklijke Philips N.V.的許可。

製造年份：2019

生產國別或地區：Made in China

進口廠商名稱：嘉捷科技企業股份有限公司

進口廠商地址：新北市中和區連城路230號10樓

進口廠商電話：02-7703-3968