



User Manual

EN	3
IT	11
ES	19
DE	27
FR	35
PT	43
RU	51
TR	60
PL	68





- EN Read these instructions for use carefully before using the product and save them for future reference.
- IT Leggi queste istruzioni con cura prima dell'utilizzo del prodotto e conservale per consultazioni future
- ES Lea estas instrucciones de uso cuidadosamente antes de usar el producto y guárdelas para futuras consultas.
- DE Lesen Sie diese Anweisungen sorgfältig, bevor Sie das Produkt verwenden und bewahren Sie diese für die spätere Verwendung auf.
- FR Lisez les instructions d'utilisation attentivement avant d'utiliser le produit et conservez les pour tout besoin futur
- PT Leia estas instruções de utilização com cuidado antes de usar o produto e guarde-as para referência futura.
- RU Внимательно прочтите данную инструкцию по эксплуатации перед использованием изделия и сохраните ее для использования в будущем.
- TR Ürünü kullanmadan önce bu kullanım talimatlarını dikkatle okuyun ve ileride başvurmak üzere saklayın
- PL Przed użyciem produktu należy dokładnie przeczytać niniejszą instrukcję obsługi i zachować ją do wykorzystania w przyszłości.



English

Before you start

Thank you for buying Philips GoPure Car air purifier. Before you install GoPure in your car, take time to read this guide.

The GoPure Car air purifier will help you **protect your health by improving the quality of the air you breathe in your car**. It is known that air pollution levels inside cars are often much higher than outside.

The GoPure Car air purifier removes harmful gases and fine particles such as microorganisms. It also reduces bad odors to make the time in your car more pleasant and healthier.

Warranty and service

The Lumileds warranty applies, provided:

- The product is handled properly for its intended use only.
- The product is used in accordance with its operating instructions.
- You present the original invoice with the product.

The Lumileds warranty does not apply if the product is damaged due to accident, error, or misuse.

For more information and assistance, or if you have a problem with the product, you can visit the Philips website at **www.philips.com/automotive**, or contact the retail outlet where you purchased the product.

Or for users in China, please call the service hotline: 400 690 8826

Lumileds (Shanghai) Management Co., Ltd
No. 19-20, Lane 299, Wenshui Road, JiangAn District, Shanghai

1 ⚠ Important information

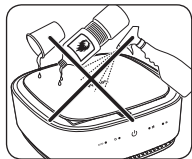

⚠ Danger

Do not clean or spill any liquids such as water, detergents, or flammable solvents on the device.

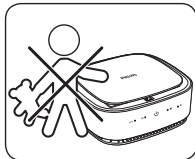

⚠ Warning

Philips GoPure car air purifier is not a toy! Do not let children play with it.

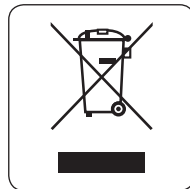

Environment



⚠ Important

Help to preserve the environment. Do not discard the device with household waste. Bring it to the official waste recycling service near by you. Filters may be disposed of with household waste.

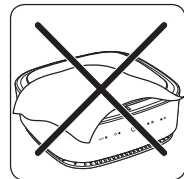

⚠ Warning

Keep Philips GoPure car air purifier free of any object. Do not cover!



⚠ Warning

For your safety, do not manipulate the device while driving.

Always stop your car first!

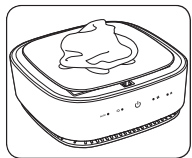

⚠ Important

To clean the GoPure car air purifier:

- Disconnect GoPure car air purifier
- Use soft cloth only.

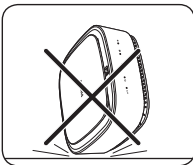

⚠ Warning

Philips GoPure car air purifier device contains high-precision technology.

Handle with care.
Do not drop or tamper!

Cautions:

- this appliance can be used by children aged from 8 years and above and persons with reduced physical, sensory or mental capabilities or lack of experience and knowledge if they have been given supervision or instruction concerning use of the appliance in a safe way and understand the hazards involved
- children shall not play with the appliance
- cleaning and user maintenance shall not be made by children without supervision
- the appliance is only to be used with the detachable power supply provided
- must only be supplied at SELV

2 Discover Gopure car air purifier

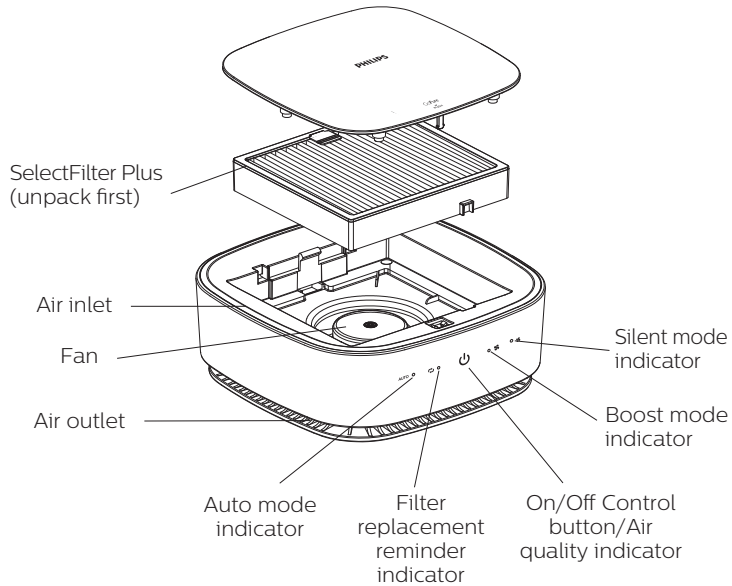

2.1 Discover the content of Philips GoPure car air purifier package



Armrest & headrest
safety belt



12V power
adaptor



Hook fastener (x2)

⚠ Warning

Make sure the device is installed **according to the instructions** in this guide.

For your safety, use only the items delivered in this package to install the device. In case of incorrect installation, Lumileds declines all responsibility for any harm or accident.

3 How to install Philips GoPure car air purifier in your car

3.1 Installation-placing under the car seat (recommended position)

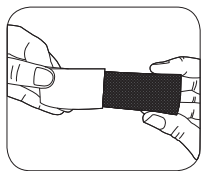

1. Remove liner from the hook fastener. Avoid touching the adhesive side.

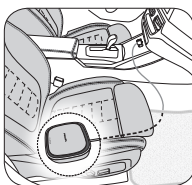

3. Plug in power adaptor to a 12V outlet in your car. Route the cable under your seat to the back. Keep the cable away from seat rails.

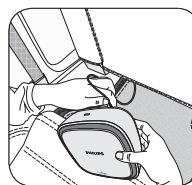

4. Connect power cable to device and place it underneath the car seat from the back.

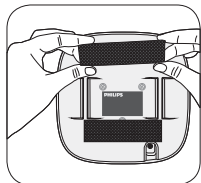

2. Paste the 2 strips hook fastener at the bottom of the device.

⚠ Warning

For your safety, never position the device under the seat by sliding it from the front of the seat. Always slide it underneath from the back of the seat.

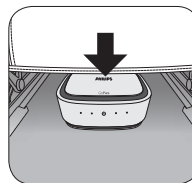

5. Press down the device for better attachment with the carpet.

Important :

It is recommended to remove any surface contaminants that may reduce adhesion. Isopropyl alcohol is a good general use solvent for cleaning contaminants from surfaces for example.

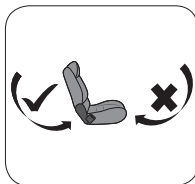

3.2 Installation—using the headrest or armrest

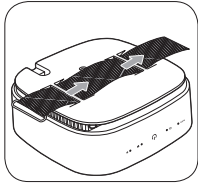

1 Place the safety belt over the device as shown, with the furry surface facing the device.

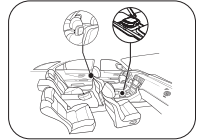

Depending on your car model, you may install the device in various areas of your car, such as the armrest, headrest. Philips GoPure car air purifier may be installed in various positions:

- **horizontal**
- **vertical (90°)**

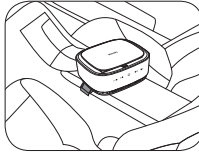
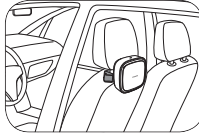

2 You may install Philips GoPure car air purifier on any headrest or armrest of your car.

Notice:

- 1 The safety harness may not be suitable to the armrest of all car models.
- 2 Unpack the filter before using

⚠ Warning

For your safety, only use the equipment delivered in your package. Never use other equipment, such as tape, cord, or other.

3.3 Connection and operation

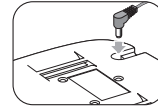

1 Connect the power cable to the device as shown.

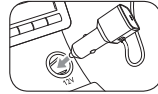

2 Connect the power adapter to a 12V outlet in your car.



⚠ Important

When using Philips GoPure car air purifier

- Keep your car ventilation in low speed.
- Keep car windows closed.

⚠ Warning

For your safety, do not try to switch off or operate the device manually while driving.
Always park your car first!

4 Using GoPure car air purifier functions

When the vehicle power supply is on, the device starts automatically in auto mode.

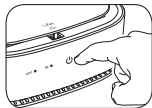

1 To turn on the device, touch the power button, the device will start running in auto mode with emitting a sound.

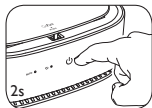

2 Touch the power button to switch the speed mode in sequence of auto, boost and silent. The power button will emit a sound while being pressed.

3 To turn off the device, hold down the power button for 2s until it emits a sound.

Understanding air quality indicator

The air quality indicator shows the air quality inside your car at all times.



Red

>80 $\mu\text{g}/\text{m}^3$

Unhealthy air quality



Yellow

41-80 $\mu\text{g}/\text{m}^3$

Fair air quality



Blue

0-40 $\mu\text{g}/\text{m}^3$

Good air quality



After the device is turned on, filter replacement reminder indicator will flash red.

Replace filter

5 Philips GoPure car air purifier-How filter works

Philips GoPure Car air purifier is composed of a **multi-layer filtration system** that guarantees the most effective air-purification. All filter layers are assembled in one single simple-to-replace filter.

⚠ Important

Philips GoPure car air purifier indicates automatically when you must change the filters.

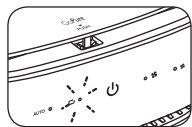

When the filter needs to be replaced, the filter replacement indicator will flash red for 30 seconds then remain red each time the device is turned on.

Replace the filter immediately using only genuine Philips GoPure **SelectFilter Plus**.

It helps maintain the maximal performance of your GoPure Car air purifier and helps to provide the purest air quality inside your car.

5.1 How to replace the filter

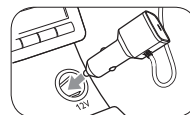

1 Disconnect GoPure car air purifier device.



High air purification power

Product air cleaning performance

Target pollutant*	Clean air delivery rate (CADR)	Cleaning energy efficiency grade
Particles	20m ³ /h	High efficiency
Formaldehyde	6.5m ³ /h	High efficiency
Toluene	9.5m ³ /h	High efficiency
TVOC	13m ³ /h	High efficiency
NO ₂	16m ³ /h	High efficiency
SO ₂	14m ³ /h	High efficiency
Noise* (Sound power level)		55dB(A)
Birch pollen removal**		90%

* Complying with GB/T18801-2015, tested in 3m³ chamber

**Airmid certified SelectFilter removes upto 90% airborne birch pollens

2 Push the front side of cover.
take off top cover .

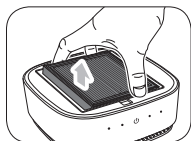

3 Remove the old filter as shown.

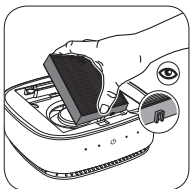

4 Using the groove, insert a new original GoPure filter.

⚠ Important

The filter slides in only one way, do not force it in. See above.

5.2 How to restart GoPure car air purifier after a filter replacement

⚠ Important

You must reset the Philips GoPure device after every filter replacement.

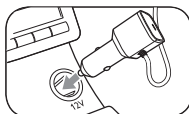

To reset your device after replacing the filter:

1 Plug the device into the power supply and ensure that it is turned off.

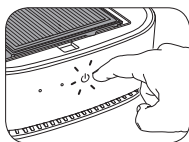

2 Touch and hold the power button over 3s until it emits a sound, the filter replacement indicator is blinking in red for 15s, filter reset done once indicator turns off.

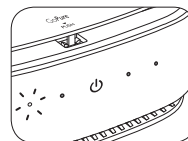

3 Car air purifier operates in the normal mode once top cover is locked.

4 Repeat the above steps if the filter reset fails.

⚠ Important

For you safety, GoPure car air purifier will shut down automatically whenever you open the top cover.

6 Philips GoPure car air purifier troubleshooting

Problem 1

Philips GoPure Car air purifier does not start.

Solution 1

- Verify that the 12V power supply is on.
- Check the power connection and make sure the socket is properly inserted.
- Make sure the top cover is pushed down to lock properly.
- Press the power button again. If your device still does not restart, please contact your retailer.

Problem 2

Some cars continue to power the 12V outlet when the engine is off.

Solution 2

- To avoid draining the battery, Philips GoPure car air purifier will automatically power off after two hours of continuous running.
- To restart your device, press the power button.

Problem 3

After filter replacement, Philips GoPure filter replacement indicator remains red at restart.

Solution 3

- The power button was not properly pressed.
- Repeat the reset steps section 5.2.
 - If filter replacement indicator turns off, the device has been reset properly.

Problem 4

The Philips GoPure motor stops running for a short while.

Solution 4

This is normal: the device has a voltage protection. At times, the voltage supply from vehicle may vary and fluctuant, in these cases, the device will turn off automatically. Touch the power button to restart the device.

Problem 5

Philips GoPure air quality indicator shows a blue light for a very long time.

Solution 5

- It may simply indicate stable air quality. It may also indicate that the air intake slots are obstructed or polluted.
- Make sure the air circulation around the device is free.
 - Restart the device. If the problem remains, please contact your retailer.

Problem 6

Philips GoPure air quality indicator changes frequently.

Solution 6

This is normal and the device is working properly. When the air quality is poor, the device performs its cleaning process. However, the air quality indicator reflects the air quality near the device. At times, this may bring a frequent air quality display change. Let the GoPure car air purifier perform its cleaning process. When the air reaches good quality, the air quality indicator will turn blue as described.

Problem 7

Philips GoPure air quality indicator shows a blue light, but some odor remains in the car.

Solution 7

Philips GoPure air quality indicator only reflects dust-related pollution in the air. It does not indicate chemical pollution. However, Philips GoPure car air purifier still removes dust and chemical pollutants while running.

- Let the device perform its cleaning process and the air quality will improve rapidly.

Problem 8

Philips GoPure car air purifier has been running for a long time, yet my new car continues to produce unpleasant odor.

Solution 8

Some unpleasant odor in new cars may come out continuously from a variety of sources. GoPure car air purifier device continues to purify the air. However, some odors may be produced continuously. GoPure car air purifier reduces the air pollutants considerably.

- To speed up the air cleaning process in a new car, you may run GoPure car air purifier in **Boost** mode (section 2 in page 8).

Italiano

IT

Prima di cominciare

Vi ringraziamo per aver acquistato il purificatore d'aria per auto Philips GoPure. Prima di installare GoPure nella tua autovettura prenditi del tempo per leggere questa guida.

Il purificatore d'aria per auto GoPure ti aiuterà a proteggere la tua salute migliorando la qualità dell'aria che respiri all'interno della tua auto. È ormai risaputo che il livello di inquinamento all'interno dell'abitacolo è maggiore rispetto a quello esterno.

Il purificatore per auto GoPure rimuove i gas dannosi e le più piccole particelle come i microorganismi. Inoltre riduce i cattivi odori per rendere più piacevole e salutare l'utilizzo della tua autovettura.

Garanzia e servizi

La garanzia Lumileds viene applicata se si garantisce che:

- Il prodotto sia gestito correttamente per l'utilizzo previsto.
- Il prodotto viene utilizzato in conformità alle istruzioni.
- La presenza dello scontrino di acquisto originale. La garanzia Lumileds non verrà applicata laddove il prodotto risulti danneggiato a causa di danni accidentali o di un utilizzo non idoneo.

Per maggiori informazioni e assistenza, o per qualsiasi problema relativo al prodotto la invitiamo a visitare www.philips.com/automotive, o contatti il rivenditore dal quale ha comprato il prodotto.

Per gli utenti cinesi vi preghiamo di contattare il customer service:
8008 201 201 4009 201 201

Lumileds (Shanghai) Management Co., Ltd
No. 19-20, Lane 299, Wenshui Road, JiangAn District, Shanghai

1 ⚠ Informazioni importanti

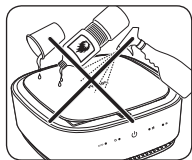

⚠ Pericolo

Non lavare o rovesciare liquidi come acqua, detersivi o solventi infiammabili sul prodotto.

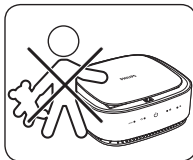

⚠ Pericolo

Il purificatore per auto Philips GoPure non è un giocattolo! Non permettere ai bambini di giocareci.



Ambiente



⚠ Importante

Aiuta a preservare l'ambiente. Non gettare il dispositivo insieme alla spazzatura domestica. Portalo nell'impianto di riciclaggio più vicino a te. I filtri possono essere smaltiti insieme ai rifiuti domestici.

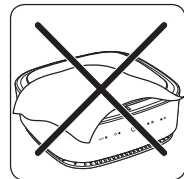

⚠ Attenzione

Lascia il purificatore d'aria per auto Philips GoPure libero da qualsiasi ostruzione. Non coprire!



⚠ Attenzione

Per la tua sicurezza, non maneggiare il dispositivo mentre sei alla guida. **Ferma l'auto prima di ogni interazione!**

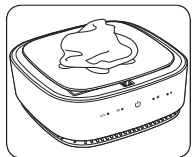

⚠ Importante

Per pulire il purificatore d'aria per auto GoPure:

- Disconnetti il purificatore d'aria per auto GoPure
- Utilizza esclusivamente un tessuto soffice

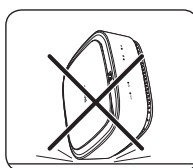

⚠ Attenzion

Il purificatore d'aria per auto Philips GoPure ha al suo interno una tecnologia di massima precisione. **Maneggialo con cura. Non farlo cadere o manomettere!**

Attenzione :

- Il dispositivo può essere utilizzato da bambini a partire dagli 8 anni e da persone con ridotte capacità cognitive e motorie o senza esperienza e conoscenza, solo se supervisionati o istruiti riguardo alla sicurezza di utilizzo dell'apparecchio, avendone ben compreso i pericoli.
- I bambini non devono giocare con il dispositivo
- La manutenzione e pulizia non deve essere fatta dai bambini senza supervisione
- Il dispositivo deve essere utilizzato solo tramite il suo caricatore asportabile
- Può essere alimentato esclusivamente da una sorgente SELV

2 Scopri il purificatore d'aria per auto GoPure

IT

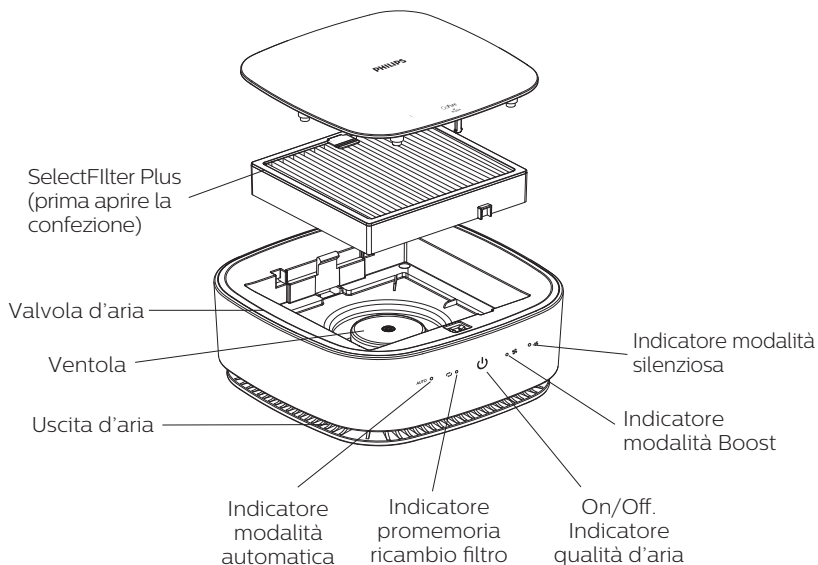

2.1 Scopri cosa è contenuto nella confezione Philips GoPure

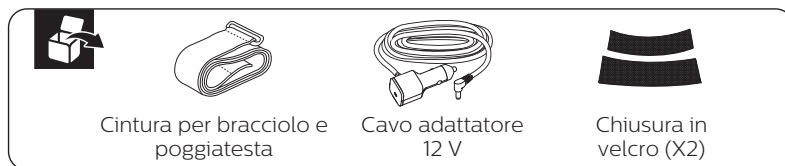

⚠ Attenzione

Controlla che il dispositivo sia installato seguendo le istruzioni contenute in questa guida.

Per la tua sicurezza, utilizza solo gli elementi

contenuti all'interno della confezione. Nel caso di installazione incorretta, Lumileds declina qualsiasi responsabilità in merito a danneggiamenti o incidenti

3 Come installare il purificatore per auto Philips GoPure

3.1 Installazione posizionando il dispositivo sotto il sedile (posizione raccomandata)

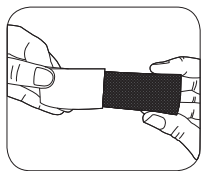

1. Rimuovi il rivestimento in velcro. Evita di toccare la pellicola adesiva.

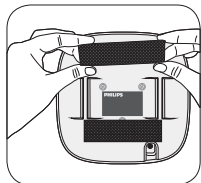

2. Posiziona le 2 componenti in velcro sulla parte inferiore del dispositivo.

Importante:

E' raccomandabile pulire la superficie per facilitare l'adesione. L'alcool isopropilico è un ottimo solvente per la pulizia dell'area interessata.

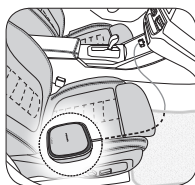

3. Inserisci il cavo 12 V nella presa della tua auto. Indirizza il cavo sotto la seduta verso il retro del sedile. Tieni i cavi distanti dalle guide scorrevoli dei sedili.

⚠ Attenzione

Per la tua sicurezza non posizionare il dispositivo sotto il sedile facendolo scorrere da fronte a retro. Fallo scorrere sempre dal sedile posteriore.

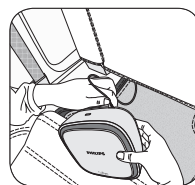
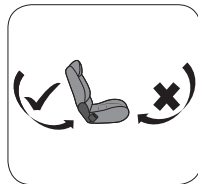

4. Connetti il cavo al dispositivo e posizionalo sotto il sedile inserendolo dalla parte posteriore

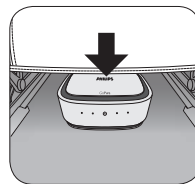

5. Premere con forza il dispositivo per farlo aderire al tappeto.

3.2 Installazione utilizzando il poggiatesta o il bracciolo

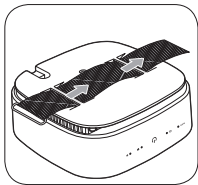

1 Posiziona la cintura di sicurezza sopra il dispositivo, come in figura, con la superficie soffice rivolta verso il dispositivo.

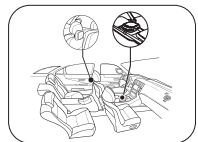

A seconda del tuo modello di automobile, puoi installare l'apparecchio in differenti aree, come per esempio il bracciolo o il poggiatesta. Il Purificatore d'aria per auto Philips GoPure può essere installato in varie posizioni:

- **Orizzontale**
- **Verticale (90°)**

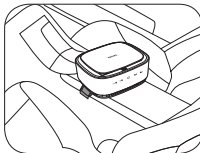
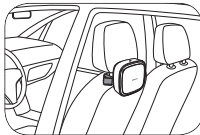

2 Puoi installare il purificatore d'aria Philips GoPure a qualsiasi poggiatesta o bracciolo presente nella tua auto.

Avvertimento:

1 L'imbraccatura di sicurezza potrebbe non essere idonea al poggiatesta di tutti i modelli di automobile.

2 Scarta il filtro prima dell'utilizzo.

⚠ Attenzione

Per tua sicurezza, utilizza esclusivamente l'attrezzatura presente nella confezione. Non utilizzare mai altre attrezzature come ad esempio: nastro adesivo, fili o simili.

3.3 Connessione e funzionamento

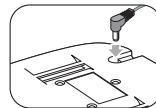

1 Connetti il dispositivo al cavo come in figura.



2 Connetti l'adattatore di accensione alla presa 12 V dell'auto.



⚠ Importante

Quando utilizzi il purificatore d'aria per auto Philips GoPure

- Mantieni la ventilazione dell'automobile a bassa potenza.
- Tiene chiusi i finestrini.

⚠ Attenzione

Per la tua sicurezza non provare a spegnere o a interagire con l'apparecchio mentre sei alla guida.

Prima parcheggia l'automobile!

4 Funzioni del purificatore d'aria per auto GoPure

Quando il quadro dell'automobile è acceso, il dispositivo si accende automaticamente nella modalità silenziosa.

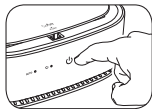

1 Per accendere il dispositivo, premi il tasto di accensione, il dispositivo si accenderà nella modalità silenziosa emettendo un segnale sonoro.

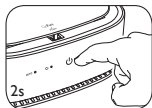

2 Premi il tasto di accensione per cambiare la modalità di utilizzo silenzioso e boost. Il tasto di accensione emetterà un segnale sonoro nel momento in cui viene premuto.

3 Per spegnere il dispositivo, tieni premuto il tasto di accensione per 2 secondi, finché non emette un segnale sonoro.

Comprendere gli indicatori di qualità dell'aria

Gli indicatori mostrano la qualità dell'aria all'interno della tua auto in qualsiasi momento.



Rossa

>80 ug/m³

Qualità dell'aria non salutare



Gialla

41-80 ug/m³

Buona qualità dell'aria



Blu

0-40 ug/m³

Ottima qualità dell'aria



Dopo che il dispositivo è stato acceso il promemoria del filtro si illuminerà di rosso

Ripristino filtro

5 Purificatore d'aria per auto GoPure -Come funziona il filtro

Il purificatore d'aria per auto Philips GoPure è composto da un sistema di filtri multi-strato che garantisce la massima efficienza nella purificazione dell'aria. Ciascuno strato è costituito da un singolo filtro e risulta, quindi, facilmente sostituibile.

⚠ Importante

Il purificatore d'aria per auto GoPure indica automaticamente quando è necessario sostituire il filtro.

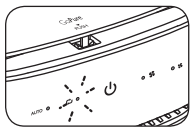

Quando il filtro deve essere sostituito, l'indicatore del filtro lampeggia per 30 secondi per poi segnalare una luce fissa. Questo ogni volta che il dispositivo viene acceso.

Sostituisci immediatamente il filtro utilizzando esclusivamente Philips GoPure SelectFilter Plus. Questo aiuta a mantenere massime prestazioni ed a garantire la miglior purezza dell'aria all'interno dell'auto.

5.1 Come sostituire i filtri

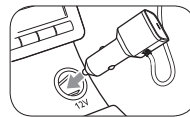

1 Disconnetti il dispositivo di purificazione dell'aria per auto GoPure.

Alto livello di purificazione

Prestazioni di pulizia dell'aria

Focus inquinamento*	Tasso di pulizia dell'aria (CADR)	Grado di efficienza nella pulizia dell'aria
Particelle	20m ³ /h	Alta efficienza
Formaldeide	6.5m ³ /h	Alta efficienza
Toluene	9.5m ³ /h	Alta efficienza
TVOC	13m ³ /h	Alta efficienza
NO ₂	16m ³ /h	Alta efficienza
SO ₂	14m ³ /h	Alta efficienza
Rumore*(Livello di rumore)		55dB(A)
Rimozione polline Betulla**		90%

* Conforme a GB/T18801-2015, testato in camera 3m³

** Certificato Airmid SelectFilter Plus rimuove fino a 90% pollini di betulla presenti nell'aria

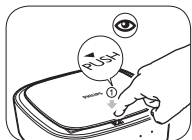

2 Premi la copertura frontale del dispositivo e rimuovila.

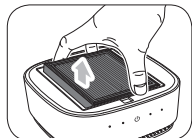

3 Rimuovi il filtro da sostituire, come in figura.

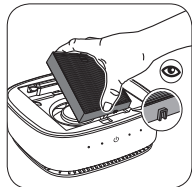

4 Inserisci all'interno della struttura il nuovo filtro originale GoPure.

⚠ Importante

Il filtro è inseribile esclusivamente da un lato, non forzare l'inserimento. Consulta quanto riportato sopra.

5.2 Come riprendere l'utilizzo del purificatore per auto GoPure dopo la sostituzione del filtro

⚠ Importante

Devi resettare il dispositivo Philips GoPure dopo ogni sostituzione di filtro.

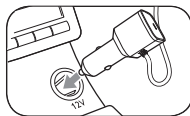

Per resettare il tuo dispositivo dopo la sostituzione del filtro:
1 Collega il dispositivo alla corrente assicurandoti che sia spento.

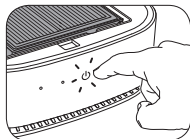

2 Tieni premuto il tasto di accensione per almeno 3 secondi finché non emette un suono, l'indicatore di sostituzione del filtro lampeggerà per 15 secondi. Quando l'indicatore si spegne, l'attività sarà avvenuto con successo.

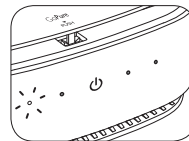

3 Il purificatore d'aria inizierà a funzionare correttamente dal momento in cui la copertura frontale verrà chiusa.

4 Ripeti i punti sopracitati qualora l'avvio non avvenga con successo.

⚠ Importante

Per la tua sicurezza il purificatore d'aria per auto GoPure si spegnerà automaticamente ogni volta che la copertura frontale del dispositivo viene aperta.

6 Purificatore d'aria per auto Philips GoPure risoluzione problemi

Problem 1

Il purificatore d'aria per auto Philips GoPure non si accende.

Soluzione 1

- Verificare che il quadro del veicolo sia acceso.
- Controlla che il cavo del dispositivo sia inserito correttamente.
- Verifica che la copertura frontale del dispositivo sia stata chiusa correttamente.
- Prova nuovamente a premere il tasto di accensione. Se il dispositivo non riparte, contatta il tuo rivenditore.

Problema 2

Alcuni veicoli continuano a erogare corrente alla presa 12 V anche a motore spento.

Soluzione 2

Per evitare di scaricare la batteria, il purificatore d'aria Philips GoPure si spegnerà automaticamente dopo 2 ore di accensione continuata.

- Per riaccendere il dispositivo, premi il tasto di accensione.

Problema 3

Dopo aver sostituito il filtro, l'indicatore di sostituzione filtro lampeggia e il segnale permane quando riaccendo il dispositivo.

Soluzione 3

Il tasto di accensione non è stato premuto correttamente.

- Ripeti l'operazione di reset sezione 5.2
- Se la spia dell'indicatore del filtro si spegne, il dispositivo è stato resettato correttamente.

Problema 4

Philips GoPure smette di funzionare per un breve tempo.

Soluzione 4

E' normale poiché il dispositivo ha una protezione di tensione. Alcune volte la tensione provvista dall'autovettura può variare e fluttuare.

In questi casi il dispositivo si spegnerà automaticamente. Premi il tasto di accensione per riaccendere il dispositivo.

Problema 5

L'indicatore della qualità dell'aria di Philips GoPure non cambia da molto tempo.

Soluzione 5

E' possibile semplicemente che la qualità dell'aria è stabile. Può anche significare che la valvola d'aspirazione è ostruita o contaminata.

- Controlla che non vi siano ostruzioni che impediscano la corretta circolazione d'aria.
- Riattiva il dispositivo, se il problema persiste contattare il rivenditore.

Problema 6

L'indicatore della qualità dell'aria Philips GoPure cambia frequentemente.

Soluzione 6

E' normale, il dispositivo sta funzionando correttamente. Quando la qualità dell'aria è poco salutare, il dispositivo inizia il suo processo di pulizia. L'indicatore di qualità segnala il livello di salubrità nelle vicinanze del dispositivo. Qualche volta questo può provocare frequenti segnalazioni. Lascia che GoPure

svolga la sua funzione di filtrazione dell'aria. Non appena il processo di pulizia sarà terminato il relativo indicatore diventerà blu.

Problema 7

Philips GoPure segnala la luce blu ma alcuni odori rimangono presenti.

Soluzione 7

L'indicatore di qualità dell'aria Philips GoPure segnala la presenza di polline e pulviscolo. Non identifica inquinamenti chimici. In ogni caso Philips GoPure rimuove polveri e inquinamento chimico.

- Lascia che GoPure continui la sua azione di pulizia, e la qualità dell'aria migliorerà in tempi celeri.

Problema 8

Sto utilizzando il purificatore d'aria per auto Philips GoPure da molto tempo ma nonostante questo nella mia automobile permane un odore sgradevole.

Soluzione 8

Alcuni odori sgradevoli nelle nuove autovetture possono derivare da molteplici fattori. Il purificatore d'aria per auto GoPure è sempre attivo nella sua azione di purificazione dell'aria. Alcuni odori possono essere prodotti continuamente. Il purificatore d'aria per auto GoPure riduce considerabilmente gli agenti inquinanti presenti nell'aria. Il purificatore d'aria GoPure riduce l'inquinamento considerabilmente.

- Se vuoi potenziare il processo di purificazione dell'aria puoi impostare il dispositivo in modalità Boost (sezione 2 pagina 16).

Español

Antes de empezar

Gracias por comprar el purificador de aire Philips GoPure Car. Antes de instalar GoPure en su automóvil, tómese el tiempo de leer esta guía.

El purificador de aire GoPure Car le ayudará a proteger su salud al mejorar la calidad del aire que respira en su automóvil. Se sabe que los niveles de contaminación del aire dentro de los vehículos suelen ser mucho más altos que en el exterior.

El purificador de aire GoPure Car elimina gases nocivos y partículas finas como microorganismos. También reduce los malos olores para que el tiempo en su automóvil sea más agradable y saludable.

Garantía y servicio

La garantía Lumileds se aplica, siempre que:

- El producto se maneje adecuadamente sólo para su uso previsto.
- El producto se use de acuerdo con sus instrucciones de funcionamiento.
- Usted presente la factura original con el producto.

La garantía de Lumileds no se aplica si el producto está dañado debido a un accidente, error o mal uso.

Para obtener más información y asistencia, o si tiene un problema con el producto, puede visitar el sitio web de

Philips en www.philips.com/automotive, o ponerse en contacto con el punto de venta donde compró el producto.

O para usuarios en España, por favor contacte con el servicio de asistencia:
91 349 65 20

Lumileds (Shanghai) Management Co., Ltd
No. 19-20, Lane 299,
Wenshui Road, JiangAn District, Shanghai

1 ⚠ Información importante

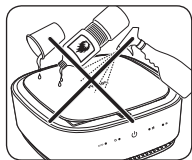

⚠ Peligro

No limpie ni derrame líquidos como agua, detergentes o disolventes inflamables en el dispositivo.

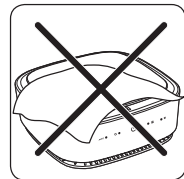

⚠ Advertencia

Mantenga el purificador de aire para automóvil Philips GoPure libre de cualquier objeto. No cubrir!

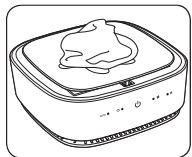

⚠ Importante

Para limpiar el purificador de aire para automóvil GoPure:

- Desconecte el purificador de aire GoPure
- Use sólo un paño suave

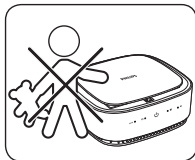

⚠ Advertencia

El purificador de aire para automóvil Philips GoPure no es un juguete! No deje que los niños jueguen con el.



⚠ Advertencia

Por su seguridad, no manipule el dispositivo mientras esté conduciendo. **¡Pare siempre el coche primero!**

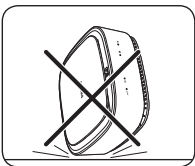

⚠ Advertencia

El purificador de aire Philips para automóvil GoPure contiene tecnología de alta precisión. **Manéjelo con cuidado. No lo deje caer o lo manipule!**



Medio Ambiente



⚠ Importante

Ayude a preservar el medio ambiente. No deseche el dispositivo con la basura doméstica. Llévelo al servicio oficial de reciclaje de residuos cercano. Los filtros pueden eliminarse con la basura doméstica.

Precauciones:

- Su aparato puede ser utilizado por niños de 8 años en adelante y personas con capacidades físicas, sensoriales o mentales reducidas o falta de experiencia y conocimiento si se les ha dado supervisión o instrucciones sobre el uso del aparato de manera segura y entienden los peligros que conlleva.
- lo niños no deben jugar con el aparato
- la limpieza y mantenimiento del usuario no deben hacerse por niños sin supervisión
- el aparato sólo se debe utilizar con la fuente de alimentación desmontable provista
- solo debe suministrarse en SELV

2 Descubre el purificador de aire para automóvil GoPure

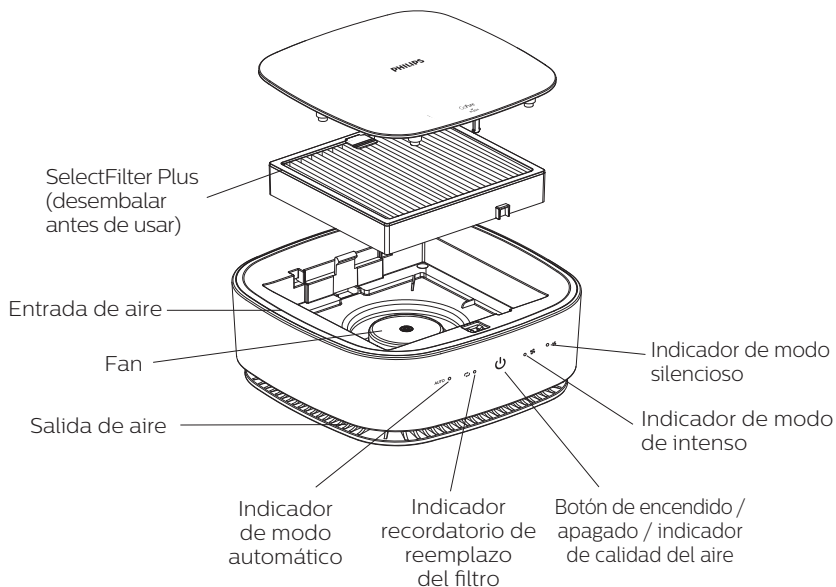

2.1 Descubra el contenido del paquete del purificador de aire para automóvil Philips GoPure



⚠ Advertencia

Asegúrese de que el dispositivo esté instalado de acuerdo con las instrucciones de esta guía.

Por seguridad, use sólo los artículos entregados en este paquete para instalar el dispositivo. En caso de instalación incorrecta, Lumileds declina toda responsabilidad por cualquier daño o accidente.

3 Cómo instalar el purificador de aire para automóvil Philips GoPure

3.1 Instalación-colocación debajo del asiento del automóvil (posición recomendada)

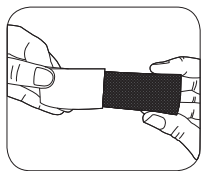

1. Retire el portector de la tira de sujeción. Evite tocar el lado adhesivo.

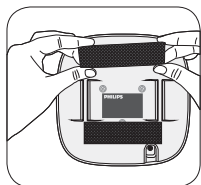

2. Pegue las dos tiras de sujeción en la parte inferior del dispositivo.

Importante:

Se recomienda eliminar cualquier contaminante de la superficie que pueda reducir la adhesión.

El alcohol isopropílico es un buen disolvente de uso general para limpiar contaminantes de superficies, por ejemplo.

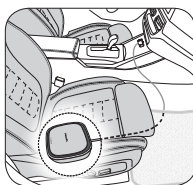

3. Conecte el adaptador de corriente a una toma decorriente de 12V en su automóvil. Pase el cable debajo de su asiento hacia atrás. Mantenga el cable alejado de los rieles del asiento.

⚠ Advertencia

Para su seguridad, nunca coloque el dispositivo debajo del asiento deslizándolo desde la parte delantera del asiento.

Siempre deslícelo por debajo desde la parte posterior del asiento.

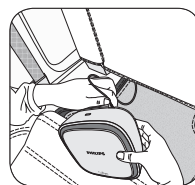
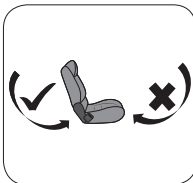

4. Conecte el cable de alimentación al dispositivo y colóquelo debajo del asiento del automóvil desde la parte posterior.

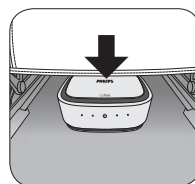

5. Presione hacia abajo el dispositivo para una mejor fijación con la alfombra.

3.2 Instalación: uso del reposabrazos o reposacabezas

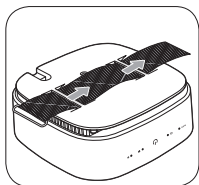

1 Coloque el arnés de seguridad sobre el dispositivo como se muestra, con la superficie suave hacia el dispositivo.

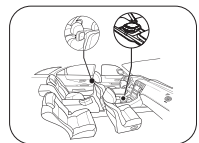

Dependiendo del modelo de su automóvil, puede instalar el dispositivo en varias zonas, como el reposabrazos o el reposacabezas. El purificador de aire para automóvil Philips GoPure puede instalarse en varias posiciones:

- **horizontal**
- **vertical (90°)**

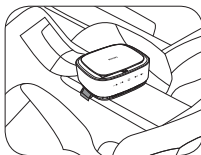

2 Puede instalar el purificador de aire para automóvil Philips GoPure en cualquier reposabrazos o reposacabezas de su automóvil.

Aviso:

1 El arnés de seguridad puede no ser adecuado para el reposabrazos de todos los modelos de automóviles.
2 Desembale el filtro antes de usar.

⚠ Advertencia

Para su seguridad, use sólo los artículos entregados en este paquete para instalar el dispositivo. Nunca use otro equipo, como cinta, cable u otro.

3.3 Conexión y funcionamiento

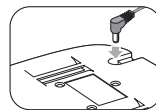

1 Conecte el cable de alimentación al dispositivo como se muestra.

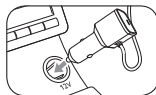

2 Conecte el adaptador de corriente a una toma de corriente 12V en su automóvil.



⚠ Importante

Cuando utilice el purificador de aire para automóvil Philips GoPure

- Mantenga la ventilación de su automóvil a baja velocidad.
- Mantenga cerradas las ventanas del automóvil.

⚠ Advertencia

Por su seguridad, no intente apagar o utilizar el dispositivo mientras conduce.

¡Pare siempre el coche primero!

4 Uso de las funciones del purificador de aire de automóvil GoPure

Cuando la fuente de alimentación del vehículo está encendida, el dispositivo se inicia automáticamente en modo silencioso.

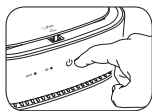

1 Para encender el dispositivo, toque el botón de encendido, el dispositivo comenzará a funcionar en modo automático con la emisión de un sonido.

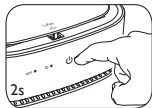

2 Toque el botón de encendido para cambiar el modo de velocidad en secuencia de automático, intenso y silencio. El botón de encendido emitirá un sonido mientras se presiona.

3 Para apagar el dispositivo, mantenga presionado el botón de encendido durante 2 segundos hasta que emita un sonido.

Comprender el indicador de calidad del aire

El indicador de calidad del aire muestra la calidad del aire dentro de su coche en todo momento.



Rojo

>80 ug/m³

Calidad del aire poco saludable



Amarillo

41-80 ug/m³

Calidad del aire adecuada



Azul

0-40 ug/m³

Calidad del aire buena



Después de encender el dispositivo, el indicador de reemplazo del filtro muestra una luz intermitente roja.

Reemplazar el filtro

5 Purificador de aire para automóvil Philips GoPure: funcionamiento del filtro

El purificador de aire Philips GoPure Car está compuesto por un sistema de filtración multicapa que garantiza la purificación de aire más efectiva. Todas las capas de filtro se ensamblan en un solo filtro simple de reemplazar.

⚠ Importante

El purificador de aire para automóvil Philips GoPure indica automáticamente cuándo debe cambiar los filtros.

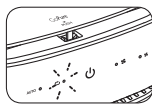

Cuando es necesario reemplazar el filtro, el indicador de reemplazo del filtro parpadea 30 segundos y luego muestra una luz constante cada vez que se enciende el dispositivo.

Reemplace el filtro inmediatamente usando solo Philips GoPure SelectFilter Plus original. Ayuda a mantener el rendimiento máximo de su purificador de aire GoPure Car y ayuda a proporcionar la calidad de aire más pura dentro de su automóvil.

5.1 Cómo reemplazar el filtro

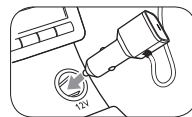

1 Desconecte el dispositivo purificador de aire del automóvil GoPure.



Alto poder de purificación del aire

Rendimiento del producto de limpieza de aire

Objetivo contaminante*	Tasa de entrega de aire limpio (CADR)	Grado de eficiencia energética de limpieza
Partículas	20m ³ /h	Alta eficiencia
Formaldehído	6.5m ³ /h	Alta eficiencia
Tolueno	9.5m ³ /h	Alta eficiencia
TVOC	13m ³ /h	Alta eficiencia
NO ₂	16m ³ /h	Alta eficiencia
SO ₂	14m ³ /h	Alta eficiencia

Ruido* (nivel de potencia acústica)	55dB(A)
Eliminación de polen de abedul **	90%

* Cumple con GB / T18801-2015, probado en cámara de 3m³

** El filtro SelectFilter certificado por Airmid elimina hasta el 90% de pólenes de abedul en el aire

2 Empuje el lado frontal de la cubierta, quitar la tapa superior.



3 Retire el filtro viejo como se muestra.

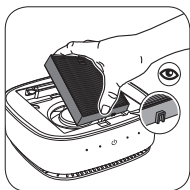

4 Usando la ranura, inserte un nuevo filtro original GoPure.

⚠ Importante

El filtro se desliza de una sola manera, no lo fuerce. Véase más arriba.

5.2 Cómo reiniciar el purificador de aire para automóvil GoPure después de reemplazar el filtro

⚠ Importante

Debe reiniciar su aparato Philips GoPure después de cada cambio de filtro.

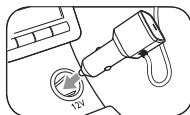

Para restablecer su dispositivo después de reemplazar el filtro:
1 Conecte el dispositivo a la fuente de alimentación y asegúrese de que esté apagado.

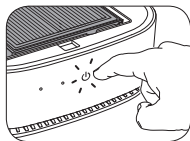

2 Toque y mantenga presionado el botón de encendido durante 3 segundos hasta que emita un sonido, el indicador de reemplazo

del filtro parpadea en rojo durante 15 segundos, el restablecimiento del filtro se realiza una vez que el indicador se apaga.

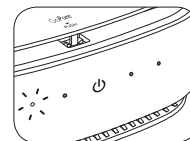

3 El purificador de aire del automóvil funciona en modo normal una vez que la cubierta superior está bloqueada.

4 Repita los pasos anteriores si falla el restablecimiento del filtro.

⚠ Importante

Para su seguridad, el purificador de aire para automóvil GoPure se apagará automáticamente cada vez que abra la cubierta superior.



6 Solución de problemas del purificador de aire para automóvil Philips GoPure

Problema 1

El purificador de aire Philips GoPure Car no se inicia.

Solución 1

- Verifique que la fuente de alimentación de 12V esté encendida.
- Compruebe la conexión de alimentación y asegúrese de que la toma esté insertada correctamente.
- Asegúrese de empujar la cubierta superior hacia abajo para bloquearla correctamente.
- Presione el botón de encendido nuevamente. Si su dispositivo aún no se reinicia, comuníquese con su distribuidor.

Problema 2

Algunos vehículos continúan alimentando la toma de corriente de 12V cuando el motor está apagado.

Solución 2

Para evitar agotar la batería, el purificador de aire para automóvil Philips GoPure se apagará automáticamente después de dos horas de funcionamiento continuo.

- Para reiniciar su dispositivo, presione el botón de encendido.

Problema 3

Después de reemplazar el filtro, el indicador de reemplazo del filtro parpadea y se enciende al reiniciar.

Solución 3

El botón de encendido no se presionó correctamente.

- Repita los pasos de reinicio sección 5.2.
- Si el indicador de reemplazo del filtro se apaga, el dispositivo se ha reiniciado correctamente.

Problema 4

El motor Philips GoPure deja de funcionar por un corto periodo de tiempo.

Solución 4

Esto es normal: el dispositivo tiene una protección de voltaje. A veces, el suministro de voltaje del vehículo puede variar y fluctuar, en estos casos, el dispositivo se apagará automáticamente. Toque el botón de encendido para reiniciar el dispositivo.

Problema 5

El indicador de calidad del aire Philips GoPure no cambia durante mucho tiempo.

Solución 5

Simplemente puede indicar una calidad de aire estable. También puede indicar que las ranuras de entrada de aire están obstruidas o contaminadas.

- Asegúrese de que la circulación de aire alrededor del dispositivo esté libre.
- Reinicie el dispositivo. Si el problema persiste, póngase en contacto con su distribuidor.

Problema 6

El indicador de calidad del aire Philips GoPure cambia con frecuencia.

Solución 6

Esto es normal y el dispositivo funciona correctamente. Cuando la calidad del aire es deficiente, el dispositivo realiza su proceso de limpieza. Sin embargo, el indicador de calidad del aire refleja la calidad del aire cerca del dispositivo. A veces, esto puede ocasionar un cambio frecuente en la visualización de la calidad del aire. Deje que el purificador de aire del automóvil GoPure realice su proceso de limpieza. Cuando el aire alcanza buena calidad, el indicador de calidad del aire se volverá azul como se describe.

Problema 7

El indicador de calidad del aire Philips GoPure muestra una luz azul, pero queda algo de olor en el automóvil.

Solución 7

El indicador de calidad del aire Philips GoPure solo refleja la contaminación del aire relacionada con el polvo. No indica contaminación química. Sin embargo, el purificador de aire para automóviles Philips GoPure elimina el polvo como contaminantes químicos durante el funcionamiento.

- Deje que el dispositivo realice su proceso de limpieza y la calidad del aire mejorará rápidamente.

Problema 8

El purificador de aire para automóvil Philips GoPure ha estado funcionando durante mucho tiempo, pero mi nuevo automóvil continúa produciendo un olor desagradable.

Solución 8

Algunos olores desagradables en los automóviles nuevos pueden salir continuamente de una variedad de fuentes. El dispositivo purificador de aire para automóvil GoPure continúa purificando el aire. Sin embargo, algunos olores pueden ser producidos continuamente.

El purificador de aire para automóvil GoPure reduce considerablemente los contaminantes del aire.

- Para acelerar el proceso de limpieza del aire en un vehículo nuevo, puede utilizar el purificador de aire GoPure en modo intenso (sección 2 en la página 24).



Deutsch

Vor der Verwendung

Vielen Dank, dass Sie sich für Philips GoPure entschieden haben. Bitte lesen Sie diese Anweisungen, bevor Sie Philips GoPure installieren.

Es ist bekannt, dass die Luft innerhalb eines Fahrzeugs stärker belastet sein kann, als die Außenluft. Durch Philips GoPure wird die Luftqualität innerhalb des Fahrzeugs verbessert, damit Ihre Gesundheit geschützt wird.

Mit Philips GoPure werden schädliche Gase und feine Partikel, wie Mikroorganismen, gefiltert. Gleichzeitig werden unangenehme Gerüche reduziert wodurch Philips GoPure ein angenehmeres und gesünderes Fahrzeugklima herstellt.

Garantie und Service

Die Lumileds Garantie gilt, wenn:

- Das Gerät sachgemäß genutzt wird.
- Das Gerät nach den Anweisungen genutzt wird.
- Ein Kaufbeleg im Original zusammen mit dem Produkt vorgelegt wird.

Bei Schäden durch unsachgemäße Behandlung des Gerätes oder Schäden durch einen Unfall wird keine Garantie übernommen.

Bei Fragen oder für weitere Informationen besuchen Sie bitte:

www.philips.com/automotive oder nehmen Sie Kontakt zum Händler auf, bei dem Sie Philips GoPure erworben haben.

Philips Kundenservice:

www.philips.com/support

Lumileds Germany GmbH, Philipsstraße 8,
52068, Aachen, Germany

1 ⚠️ Wichtige Informationen

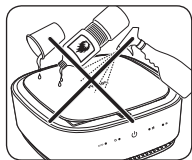

⚠️ Gefahr

Das Gerät keinen Flüssigkeiten wie Wasser, Reinigungsmitteln oder brennbaren Lösungsmitteln aussetzen.

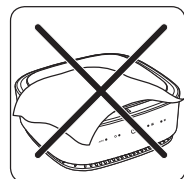

⚠️ Vorsicht

Philips GoPure muss von Fremdkörpern freigehalten werden. Nicht abdecken!

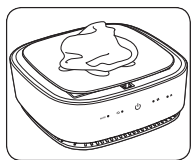

⚠️ Wichtig

Reinigung von Philips GoPure:
• Von der Stromversorgung trennen.
• Nur weiches Tuch verwenden.

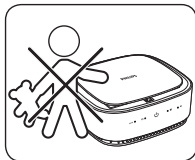

⚠️ Vorsicht

Philips GoPure ist kein Spielzeug!
Halten Sie das Gerät von Kinder fern.



⚠️ Vorsicht

Bedienen Sie zu Ihrer eigenen Sicherheit das Gerät nicht während der Fahrt.
Halten Sie vorher unbedingt an!

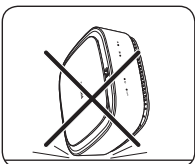

⚠️ Vorsicht

Philips GoPure enthält empfindliche Präzisionstechnologie.
Mit Vorsicht behandeln. Das Fallen kann zu Schäden führen.



Umweltschutz



⚠️ Wichtig

Schützen Sie die Umwelt. Das Gerät darf nicht mit dem Haushaltsabfall entsorgt werden. Bringen Sie es zu einem Wertstoffhof oder RecyclingCenter. Filter können mit dem Haushaltsabfall entsorgt werden.

Warnhinweis:

- Diese Gerät kann von Kinder ab 8 Jahren und Personen mit eingeschränkten sensorischen oder geistigen Fähigkeiten oder Mangel an Erfahrung und Wissen verwendet werden, wenn sie Aufsicht bei oder Anweisungen zur Benutzung des Gerätes erhalten haben und die Gefahren verstehen.
- Kinder sollen nicht mit dem Gerät spielen
- Reinigung und Wartung des Gerätes dürfen von Kindern nicht ohne Aufsicht erfolgen.
- Das Gerät darf nur mit dem mitgelieferten Netzteil verwendet werden.
- Darf nur mit SELV (Sicherheitskleinspannung) verwendet werden.

2 Entdecken Sie Ihr Philips GoPure Luftreinigungs-system für Fahrzeuge

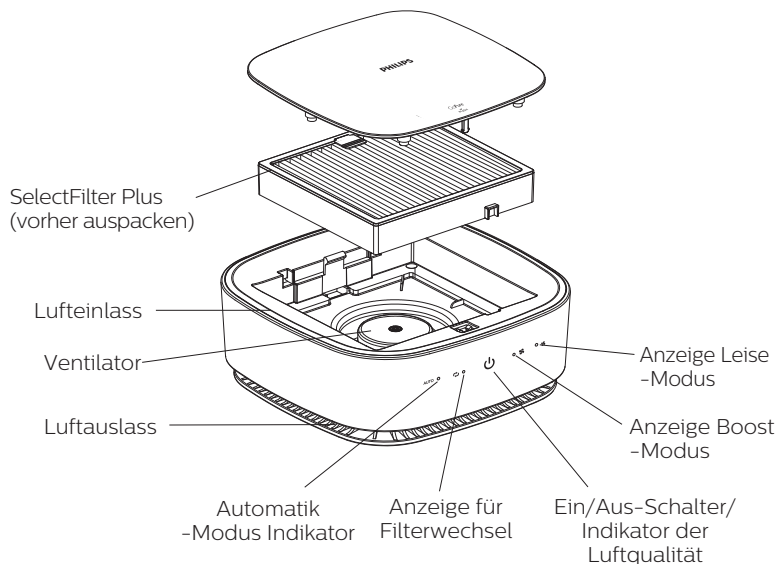

2.1 Entdecken Sie den Inhalt Ihres Philips GoPure-Pakets

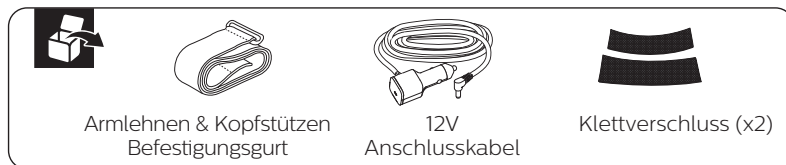

⚠ Vorsicht

Achten Sie darauf, dass das Gerät gemäß den Anweisungen in dieser Betriebsanleitung installiert ist.

Zu Ihrer eigenen Sicherheit verwenden

Sie bei der Installation nur die Teile, die in diesem Paket mitgeliefert wurden. Bei einer fehlerhaften Installation lehnt Lumileds jegliche Haftung für Verletzungen oder Unfälle ab.

3 So bauen Sie das Philips GoPure-Luftreinigungssystem in ihr Fahrzeug ein

3.1 Einbauort unter dem Autositz(empfohlene Position)

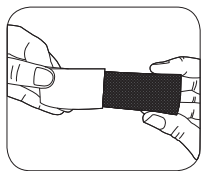

1. Schutzfolie vom Klettverschluss entfernen. Vermeiden Sie es, die Klebeseite zu berühren.

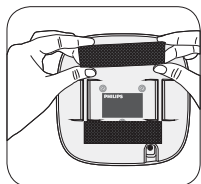

2. Kleben Sie die 2 Streifen Klettverschluss an der Unterseite des Gerätes fest.

Wichtig:

Es wird empfohlen, alle Oberflächenverunreinigungen zu entfernen, die die Haftung verringern können. Isopropylalkohol ist ein gutes, allgemein verwendbares Lösungsmittel, um z.B. Verunreinigungen von Oberflächen zu entfernen.

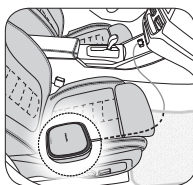

3. Schließen Sie das Netzteil an eine 12V-Steckdose in Ihrem Auto an. Verlegen Sie das Kabel unter Ihrem Sitz nach hinten. Halten Sie das Kabel von den Sitzschienen fern.

⚠ Vorsicht:

Zu Ihrer Sicherheit sollten Sie das Gerät niemals unter dem Sitz anbringen, indem Sie es von der Vorderseite des Sitzes aus einschieben. Schieben Sie es immer von der Rückseite des Sitzes aus unter den Sitz.

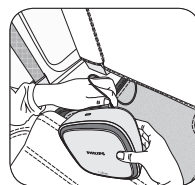
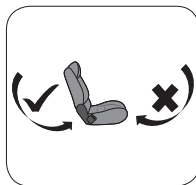

4. Schließen Sie das Stromkabel an das Gerät an und legen Sie es von der Rückseite aus unter den Autositz.

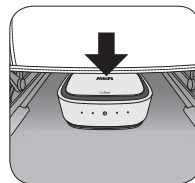

5. Drücken Sie das Gerät nach unten gut fest, um es besser mit dem Teppich zu verbinden.

3.2 Installation – Nutzung der Kopfstütze oder der Armlehne

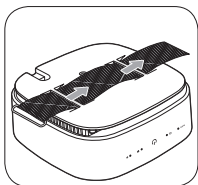

1 Platzieren Sie den Befestigungsgurt wie angezeigt auf der Geräterückseite, mit der rauhen Seite zum Gerät zeigend.

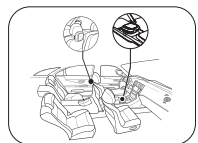

Je nach Fahrzeugtyp können Sie das Gerät in verschiedenen Bereichen des Fahrzeugs installieren, beispielsweise an der Kopflehne oder Armlehne. Es kann wie folgt installiert werden:

- **Horizontal**
- **Vertikal (im 90° Winkel)**

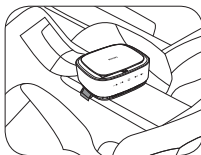

2 Sie können Philips GoPure an jeder beliebigen Armlehne oder Kopfstütze Ihres Autos befestigen.

Bitte Beachten:

1 Diese Befestigungsmethode eignet sich unter Umständen nicht für Armlehnen aller Fahrzeugtypen.

2 Entpacken Sie den Filter vor Gebrauch

⚠ Vorsicht

Zu Ihrer eigenen Sicherheit verwenden Sie nur die Komponenten, die in diesem Paket mitgeliefert wurde. Verwenden Sie nie andere Ausrüstungen, wie Klebeband, Schnüre oder sonstige Hilfsmittel.

3.3 Anschluss und Verwendung

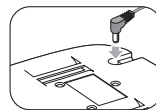

1 Verbinden Sie das Anschlusskabel

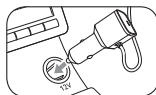

2 Stecken: Sie den Stecker in die 12V Bord-Steckdose Ihres Fahrzeuges.



⚠ Wichtig

Bei Verwendung Ihres Philips GoPure bitte die:

- Fahrzeuglüftung auf eine niedrige Stufe einstellen
- Fahrzeugfenster schließen

⚠ Vorsicht

Bedienen Sie zu Ihrer eigenen Sicherheit das Gerät nicht während der Fahrt. **Halten Sie vorher unbedingt an!**

4 Verwendung der Philips GoPure Einstellmöglichkeiten

Wenn die Fahrzeugstromversorgung eingeschaltet ist, startet das Gerät automatisch im Automatik-Modus.

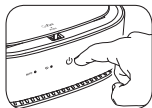

1 Um das Gerät einzuschalten, berühren Sie den Ein/Aus-Schalter und das Gerät beginnt im Automatik-Modus zu laufen und gibt einen Ton von sich.

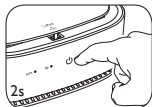

2 Berühren Sie den Ein/Aus-Schalter, um den Geschwindigkeitsmodus in der Reihenfolge "Automatik", "Boost" und "Leise" umzuschalten. Der Ein/Aus-Schalter gibt beim Drücken ein Geräusch von sich.

3 Um das Gerät auszuschalten, halten Sie den Ein/Aus-Schalter für 2s gedrückt, bis ein Geräusch ertönt.

Den Indikator der Luftqualität verstehen

Der Indikator der Luftqualität zeigt Ihnen die Luftqualität in Ihrem Auto zu jeder Zeit an.



Rot

>80 $\mu\text{g}/\text{m}^3$

Schlechte Luftqualität



Gelb

41-80 $\mu\text{g}/\text{m}^3$

Mittelmäßige Luftqualität



Blau

0-40 $\mu\text{g}/\text{m}^3$

Gute Luftqualität



Nachdem das Gerät eingeschaltet wurden ist, wird die Anzeige für den Filterstand aufleuchten

Filter austauschen

5 Philips GoPure Luftreinigungssystem für Fahrzeuge - Wie der Filter arbeitet

Der Philips GoPure besteht aus einem mehrschichtigen Filtersystem, das eine besonders effektive Luftreinigung garantiert. Alle Filterschichten sind in einem einzigen, einfach austauschbaren Filter zusammengefasst.

⚠ Wichtig

Der Philips GoPure besteht aus einem mehrschichtigen Filtersystem, das eine besonders effektive Luftreinigung garantiert.

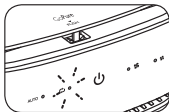

Wenn der Filter ausgewechselt werden muss, blinkt die Filterwechselanzeige 30 Sekunden lang und zeigt dann ein konstantes Licht bei jedem Einschalten des Geräts

Ersetzen Sie den Filter sofort und verwenden Sie nur Original Philips GoPure SelectFilter Plus. Er trägt dazu bei, die maximale Leistung Ihres GoPure Car-Luftreinigers aufrechtzuerhalten und sorgt für die reinste Luftqualität in Ihrem Fahrzeug.

5.1 Wie wird der Filter gewechselt?

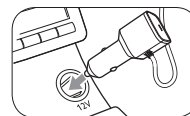

1. Philips GoPure vom Bordnetz trennen.



Hohe Luftreinigungskraft

Produkt-Luftreinigungsleistung

Zielschadstoff*	Reinluft-Fördermenge	Energieeffizienzgrad der Reinigung
Partikel	20m ³ /h	Hohe Effizienz
Formaldehyd	6.5m ³ /h	Hohe Effizienz
Toluol	9.5m ³ /h	Hohe Effizienz
Flüchtige organische Verbindungen	13m ³ /h	Hohe Effizienz
NO ₂	16m ³ /h	Hohe Effizienz
SO ₂	14m ³ /h	Hohe Effizienz

Geräuschspegel*	55dB(A)
Entfernung von Birkenpollen**	90%

* Entspricht GB/T18801-2015, getestet in einer 3m³-Kammer

** Airmid-zertifizierter SelectFilter entfernt bis zu 90% luftgetragene Birkenpollen

DE

2 Drücken Sie auf die Vorderseite der Abdeckung, nehmen Sie die obere Abdeckung ab.



3 Entfernen Sie den alten Filter wie gezeigt.

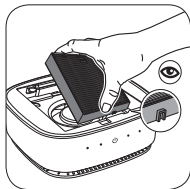

4 Setzen Sie einen neuen originalen Philips GoPure-Filter ein, achten Sie dabei auf die Nut.

⚠ Wichtig

Der Filter gleitet nur in eine Richtung, zwingen Sie ihn nicht hinein. Siehe oben.

5.2 So starten Sie den Philips GoPure Luftreinigungssystem nach einem Filterwechsel neu

⚠ Wichtig

Sie müssen das Philips GoPure-Gerät nach jedem Filteraustausch zurücksetzen.

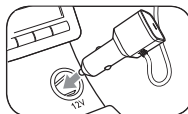

So setzen Sie Ihr Gerät nach dem Austausch des Filters zurück:

1 Schließen Sie das Gerät an die Stromversorgung an und vergewissern Sie sich, dass es ausgeschaltet ist.

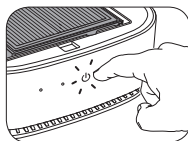

2 Halten Sie den Einschaltknopf 3 Sekunden lang gedrückt, bis er einen Ton abgibt, die

Filterwechselanzeige blinkt 15 Sekunden lang rot, die Filterrückstellung erfolgt, sobald die Anzeige erlischt.

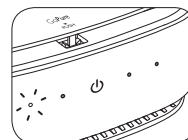

3 Der Autoluftreiniger arbeitet im gewohnten Modus, sobald die obere Abdeckung verriegelt ist.

4 Wiederholen Sie die obigen Schritte, wenn die Filterrückstellung fehlschlägt.

⚠ Wichtig

Zu Ihrer Sicherheit schaltet sich Ihr Philips GoPure automatisch ab, sobald Sie die obere Abdeckung öffnen.



6 Philips GoPure Luftreinigungssystem - Fehlerbehebung

Problem 1

Der Philips GoPure startet nicht.

Lösung 1

- Überprüfen Sie, ob die 12V-Stromversorgung eingeschaltet ist.
- Überprüfen Sie den Stromanschluss und stellen Sie sicher, dass die Stecker richtig eingesteckt ist.
- Vergewissern Sie sich, dass die obere Abdeckung heruntergedrückt ist, damit sie richtig einrasten kann.
- Drücken Sie den Ein/Aus-Schalter erneut. Wenn Ihr Gerät immer noch nicht startet, wenden Sie sich bitte an Ihren Händler.

Problem 2

Bei einigen Autos wird die 12V-Steckdose auch bei abgestelltem Motor weiter mit Strom versorgt.

Lösung 2

Um ein Entleeren der Batterie zu vermeiden, schaltet sich GoPure Autoluftreiniger nach zwei Stunden Dauerbetrieb automatisch ab.

- Um Ihr Gerät neu zu starten, drücken Sie den Ein/Aus-Schalter

Problem 3

Nach dem Filterwechsel blinkt die Filterwechselanzeige und leuchtet auch nach dem Neustart auf.

Lösung 3

Der Ein/Aus-Schalter wurde nicht richtig gedrückt.

- Wiederholen Sie die Schritte zur Rückstellung, Abschnitt 5.2.
- Wenn die Filterwechselanzeige erlischt, ist das Gerät ordnungsgemäß zurückgesetzt worden.

Problem 4

Der Philips GoPure Motor läuft für kurze Zeit nicht mehr.

Lösung 4

Dies ist normal: Das Gerät verfügt über einen Spannungsschutz. Manchmal kann die Spannungsversorgung vom Fahrzeug variieren und schwanken, in diesen Fällen schaltet sich das Gerät automatisch ab. Berühren Sie den Einschaltknopf, um das Gerät neu zu starten.

Problem 5

Philips GoPure Indikator für die Luftqualität verändert die Anzeige nicht über einen längeren Zeitraum.

Lösung 5

Es kann einfach auf eine stabile Luftqualität hinweisen. Es kann auch darauf hinweisen, dass die Lufteinlassschlitze verstopft oder verschmutzt sind.

- Stellen Sie sicher, dass die Luftzirkulation um das Gerät frei ist.
- Starten Sie das Gerät neu. Wenn das Problem weiterhin besteht, wenden Sie sich bitte an Ihren Händler.

Problem 6

Der Philips GoPure Luftqualitätsindikator wechselt häufig.

Lösung 6

Dies ist normal und das Gerät funktioniert ordnungsgemäß. Wenn die Luftqualität schlecht ist, führt das Gerät seinen Reinigungsprozess durch. Der Luftqualitätsindikator spiegelt jedoch die Luftqualität in der Nähe des Geräts wider. Gelegentlich kann dies einen häufigen Wechsel der Luftqualitätsanzeige mit sich bringen. Lassen Sie den GoPure Autoluftreiniger seinen Reinigungsprozess durchführen.

Wenn die Luft eine gute Qualität erreicht hat, färbt sich der Luftqualitätsindikator wie beschrieben blau.

Problem 7

Der Philips GoPure Luftqualitätsindikator zeigt ein blaues Licht an, aber ein gewisser Geruch bleibt im Auto.

Lösung 7

Philips GoPure-Luftqualitätsindikator spiegelt nur staubbedingte Verschmutzung wider in der Luft. Sie weist nicht auf chemische Verschmutzung hin. Der Philips GoPure Autoluftreiniger entfernt jedoch nach wie vor Staub und chemische Schadstoffe während der Fahrt.

- Lassen Sie das Gerät seinen Reinigungsprozess durchführen und die Luftqualität wird sich schnell verbessern.

Problem 8

Philips GoPure läuft schon seit langer Zeit, doch mein neues Auto produziert weiterhin einen unangenehmen Geruch.

Lösung 8

Einige unangenehme Gerüche in neuen Autos können kontinuierlich neu aus einer Vielzahl von Quellen ausströmen. Der GoPure Autoluftreiniger reinigt weiterhin die Luft. Einige Gerüche können jedoch kontinuierlich neu entstehen. Der GoPure Autoluftreiniger reduziert die Luftschadstoffe erheblich.

- Um den Luftreinigungsprozess in einem neuen Auto zu beschleunigen, können Sie Philips GoPure im Boost-Modus betreiben (Abschnitt 2 auf Seite 32).



Français

Avant de commencer

Merci d'avoir acheté le purificateur d'air pour voiture Philips GoPure. Avant d'installer GoPure dans votre voiture, prenez le temps de lire ce guide.

Le purificateur d'air GoPure pour voiture vous aidera à protéger votre santé en améliorant la qualité de l'air que vous respirez dans votre voiture. On sait que les niveaux de pollution de l'air à l'intérieur des voitures sont souvent beaucoup plus élevés qu'à l'extérieur.

Le purificateur d'air Philips GoPure pour voiture élimine les gaz nocifs et les particules fines telles que les micro-organismes. Il réduit également les mauvaises odeurs et rend le temps passé dans votre voiture plus agréable et plus sain.

Garantie et service

La garantie Lumileds s'applique, à condition :

- Le produit soit manipulé correctement pour l'usage prévu uniquement.
- Le produit soit utilisé conformément à son mode d'emploi.
- Vous présentez la facture originale avec le produit. La garantie Lumileds ne s'applique pas si le produit est endommagé en raison d'un accident, d'une erreur ou d'une mauvaise utilisation

Pour plus d'informations et d'assistance, ou si vous rencontrez un problème avec le produit, vous pouvez visiter le site Web de Philips à l'adresse www.philips.com/automotive ou contacter le magasin où vous avez acheté le produit.

Ou pour les utilisateurs en France, veuillez appeler la service client :
400 690 8826

Lumileds (Shanghai) Management Co., Ltd
No. 19-20, Lane 299,
Wenshui Road, JiangAn District, Shanghai

1 ⚠ Informations importantes

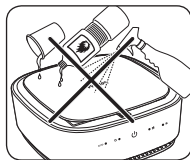

⚠ Danger

Ne nettoyez pas et ne renversez pas de liquides tels que de l'eau, des détergents ou des solvants inflammables sur l'appareil.

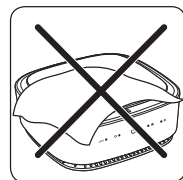

⚠ Attention

Gardez le purificateur d'air Philips GoPure pour voiture libre de tout objet. Ne pas couvrir!

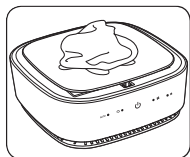

⚠ Important

Pour nettoyer le purificateur d'air GoPure pour voiture :

- Déconnectez le purificateur d'air GoPure pour voiture
- Utilisez uniquement un chiffon doux.

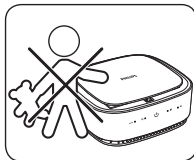

⚠ Attention

Le purificateur d'air Philips GoPure pour voiture n'est pas un jouet! Ne laissez pas les enfants jouer avec.



⚠ Attention

Pour votre sécurité, ne manipulez pas l'appareil pendant la conduite. **Arrêtez toujours votre voiture d'abord!**

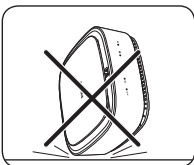

⚠ Attention

Le purificateur d'air pour voiture Philips GoPure contient une technologie de haute précision. **Manipuler avec soin. Ne pas laisser tomber ni altérer!**



Environnement



⚠ Important

Aidez à préserver l'environnement. Ne jetez pas l'appareil avec les ordures ménagères. Apportez-le au service officiel de recyclage des déchets près de chez vous. Les filtres peuvent être jetés avec les ordures ménagères.

Précautions:

- cet appareil peut être utilisé par des enfants âgés de 8 ans et plus et des personnes ayant des capacités physiques, sensorielles ou mentales réduites ou un manque d'expérience et de connaissances s'ils ont reçu une supervision ou des instructions concernant l'utilisation de l'appareil de manière sûre et comprennent les dangers impliqués
- les enfants ne doivent pas jouer avec l'appareil
- le nettoyage et l'entretien par l'utilisateur ne doivent pas être effectués par des enfants sans surveillance
- l'appareil ne doit être utilisé qu'avec l'alimentation détachable fournie
- ne doit être fourni que par SELV

2 Découvrez le purificateur d'air Philips GoPure pour voiture

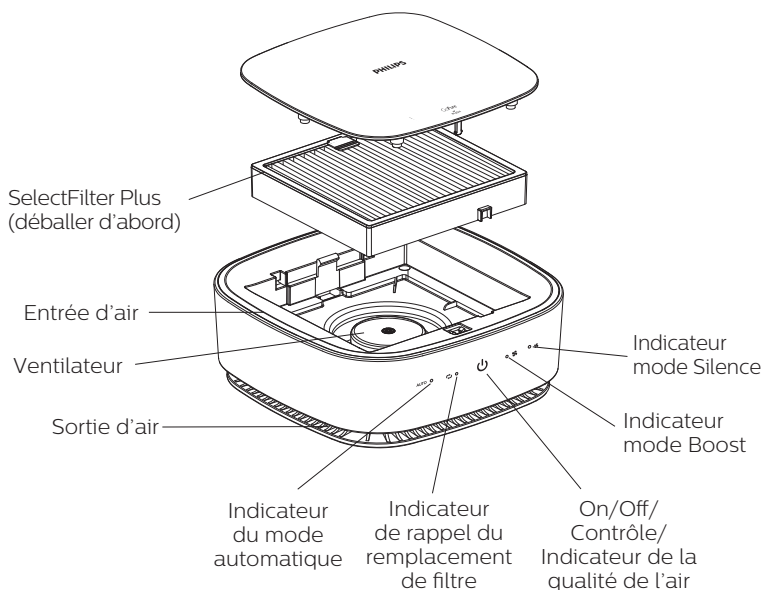

2.1 Découvrez le contenu de l'emballage du purificateur d'air Philips GoPure pour voiture

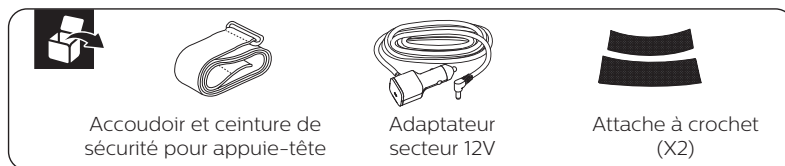

⚠ Attention

Assurez-vous que l'appareil est installé conformément aux instructions de ce guide.

Pour votre sécurité, utilisez uniquement les éléments livrés dans cette boîte pour installer l'appareil. En cas d'installation incorrecte, Lumileds décline toute responsabilité pour tout dommage ou accident.

3 Comment installer le purificateur d'air pour voiture Philips GoPure

3.1 Installation-placement sous le siège de la voiture (position recommandée)

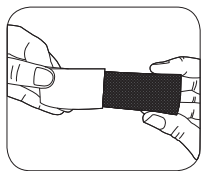

1. Retirez la doublure de la fermeture à crochets. Évitez de toucher la face adhésive.

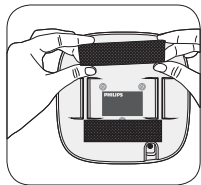

2. Collez les 2 bandes de fermeture à crochet au bas de l'appareil.

Important :

Il est recommandé d'enlever tout contaminant de surface qui pourrait réduire l'adhérence.

L'alcool isopropylique est un bon solvant d'usage général pour nettoyer les contaminants des surfaces par exemple.

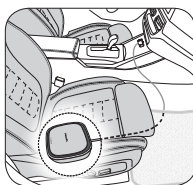

3. Branchez l'adaptateur électrique à une prise de 12V dans votre voiture. Faites passer le câble sous votre siège vers l'arrière. Éloignez le câble des rails du siège.

⚠ Attention

Pour votre sécurité, ne placez jamais le dispositif sous le siège en le faisant glisser par l'avant du siège.

Faites-le toujours glisser par en dessous depuis l'arrière du siège.

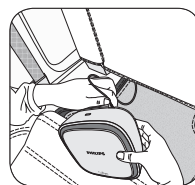
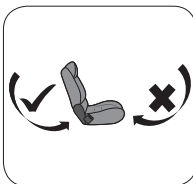

4. Connectez le câble d'alimentation à l'appareil et placez-le sous le siège de la voiture par l'arrière.

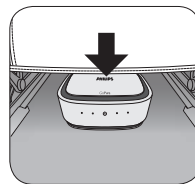

5. Appuyez sur l'appareil pour une meilleure adhérence avec le tapis.

3.2 Installation-utilisation de l'appui-tête ou de l'appui-bras

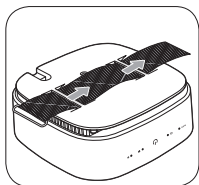

1 Placez la ceinture de sécurité sur l'appareil comme indiqué, avec la surface poilue tournée vers l'appareil.

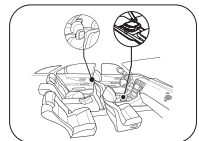

Selon le modèle de votre voiture, vous pouvez installer le dispositif à différents endroits de votre voiture, comme l'accoudoir, l'appuie-tête.

Le purificateur d'air pour voiture Philips GoPure peut être installé dans différentes positions :

- **horizontal**
- **vertical (90°)**

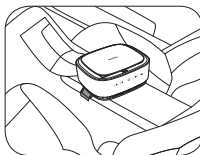

2 Vous pouvez installer le purificateur d'air de voiture Philips GoPure sur n'importe quel appui-tête ou accoudoir de votre voiture.

Remarques

- 1 Le harnais de sécurité peut ne pas être adapté à l'accoudoir de tous les modèles de voiture.
- 2 Déballez le filtre avant de l'utiliser

⚠ Attention

Pour votre sécurité, n'utilisez que le matériel livré dans votre colis. N'utilisez jamais d'autres équipements, tels que du ruban adhésif, un cordon ou autre.

3.3 Connexion et fonctionnement

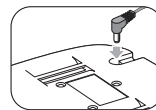

1 Connectez le câble d'alimentation à l'appareil comme indiqué



2 Branchez l'adaptateur électrique à une prise de 12V dans votre voiture.



⚠ Important

Lors de l'utilisation du purificateur d'air pour voiture Philips GoPure

- Maintenez la ventilation de votre voiture à basse vitesse.
- Gardez les vitres de votre voiture fermées

⚠ Attention

Pour votre sécurité, n'essayez pas d'éteindre ou de faire fonctionner l'appareil manuellement pendant que vous conduisez.

Garez toujours votre voiture en premier !

4 Utilisation des fonctions du purificateur d'air de voiture GoPure

Lorsque l'alimentation électrique du véhicule est activée, l'appareil démarre automatiquement en mode automatique.

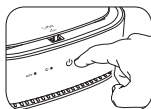

1. Pour allumer l'appareil, appuyez sur le bouton de mise en marche, l'appareil commencera à fonctionner en mode automatique en émettant un son

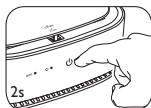

2. Touchez le bouton d'alimentation pour passer en mode vitesse en séquence auto, boost et silence. Le bouton d'alimentation émet un son lorsqu'on appuie dessus.

3. Pour éteindre l'appareil, maintenez le bouton d'alimentation enfoncé pendant 2s jusqu'à ce qu'il émette un son.

Comprendre l'indicateur de la qualité de l'air

L'indicateur de la qualité de l'air indique la qualité de l'air à l'intérieur de votre voiture à tout moment



Rouge

>80 ug/m³

Qualité de l'air malsaine



Jaune

41-80 ug/m³

Qualité de l'air acceptable



Bleu

0-40 ug/m³

Bonne qualité de l'air



Une fois l'appareil allumé, l'indicateur de rappel de remplacement du filtre clignote en rouge.

Remplacer le filtre

5 Purificateur d'air Philips GoPure pour voiture - Fonctionnement du filtre

Le purificateur d'air Philips GoPure pour voiture est composé d'un système de filtration multicouche qui garantit la purification de l'air la plus efficace.

Toutes les couches de filtre sont assemblées dans un seul filtre simple à remplacer.

⚠ Important

Le purificateur d'air Philips GoPure pour voiture indique automatiquement quand vous devez changer les filtres.

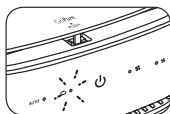

Lorsque le filtre doit être remplacé, l'indicateur de remplacement du filtre clignote 30 secondes, puis affiche une lumière constante à chaque fois que l'appareil est allumé.

Remplacez immédiatement le filtre en utilisant uniquement le filtre Philips GoPure SelectFilter Plus original. Il aide à maintenir les performances maximales de votre purificateur d'air GoPure et aide à fournir la meilleure qualité d'air à l'intérieur de votre voiture.

5.1 Comment remplacer le filtre

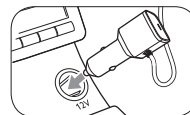

1 Déconnectez le purificateur d'air GoPure pour voiture.



Puissance de purification de l'air élevée

Performance de purification de l'air du produit

Polluant cible*	Taux de livraison d'air pur	Taux d'efficacité énergétique de nettoyage
Particules	20m ³ /h	Haute efficacité
Formaldéhyde	6.5m ³ /h	Haute efficacité
Toluène	9.5m ³ /h	Haute efficacité
TVOC	13m ³ /h	Haute efficacité
NO ₂	16m ³ /h	Haute efficacité
SO ₂	14m ³ /h	Haute efficacité

Bruit* (Niveau de puissance sonore)	55dB(A)
Élimination du pollen de bouleau **	90%

* Conforme à GB / T18801-2015, testé en chambre de 3m³

** SelectFilter certifié Airmid élimine jusqu'à 90% des pollens de bouleau en suspension dans l'air

FR

2 Poussez la face avant du capot, enlever le capot supérieur.

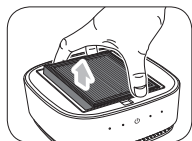

3 Retirez l'ancien filtre comme indiqué.

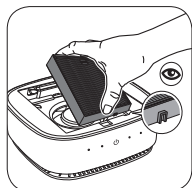

4 À l'aide de la rainure, insérez un nouveau filtre GoPure d'origine.

⚠ Important

Le filtre ne va que dans un sens, ne forcez pas. Voir ci-dessus.

⚠ Important

Vous devez réinitialiser l'appareil Philips GoPure après chaque remplacement de filtre.

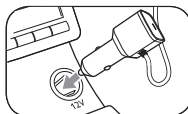

Pour réinitialiser votre appareil après avoir remplacé le filtre:
1 Branchez l'appareil sur le secteur et assurez-vous qu'il est éteint.

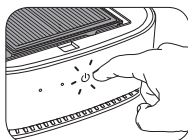

2 Touchez et maintenez le bouton d'alimentation pendant 3s jusqu'à ce qu'il émette un son, le voyant de remplacement du filtre clignote en rouge pendant 15s, la réinitialisation du filtre est effectuée une fois que le voyant s'éteint.

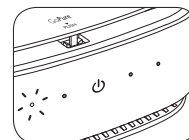

3 Le purificateur d'air pour voiture fonctionne en mode normal une fois le couvercle supérieur verrouillé.

4 Répétez les étapes ci-dessus si la réinitialisation du filtre échoue.

⚠ Important

Pour votre sécurité, le purificateur d'air GoPure pour voiture s'arrête automatiquement chaque fois que vous ouvrez le capot supérieur.



6 Dépannage du purificateur d'air Philips GoPure pour voiture

Problème 1

Le purificateur d'air pour voiture Philips GoPure ne démarre pas.

Solution 1

- Vérifiez que l'alimentation 12V est allumée.
- Vérifiez la connexion électrique et assurez-vous que la prise est correctement insérée.
- Assurez-vous que le capot supérieur est poussé vers le bas pour se verrouiller correctement.
- Appuyez à nouveau sur le bouton d'alimentation. Si votre appareil ne redémarre toujours pas, veuillez contacter votre revendeur.

Problème 2

Certaines voitures continuent d'alimenter la prise 12V lorsque le moteur est arrêté.

Solution 2

- Pour éviter de décharger la batterie, le purificateur d'air Philips GoPure pour voiture s'éteint automatiquement après deux heures de fonctionnement continu.
- Pour redémarrer votre appareil, appuyez sur le bouton d'alimentation.

Problème 3

Après le remplacement du filtre, l'indicateur de remplacement du filtre clignote et s'allume au redémarrage.

Solution 3

- Le bouton d'alimentation n'a pas été correctement enfoncé.
- Répétez les étapes de réinitialisation section 5.2.
 - Si l'indicateur de remplacement du filtre s'éteint, l'appareil a été correctement réinitialisé.

Problème 4

Le moteur Philips GoPure s'arrête de fonctionner pendant un court instant.

Solution 4

C'est normal : l'appareil a une protection de tension. Parfois, la tension d'alimentation du véhicule peut varier et fluctuer, dans ces cas, l'appareil s'éteint automatiquement. Appuyez sur le bouton d'alimentation pour redémarrer l'appareil.

Problème 5

L'indicateur de qualité de l'air Philips GoPurer ne change pas pendant très longtemps.

Solution 5

- Il peut simplement indiquer une qualité d'air stable. Elle peut également indiquer que les fentes d'admission d'air sont obstruées ou polluées.
- Assurez-vous que la circulation de l'air autour de l'appareil est libre.
 - Redémarrez l'appareil. Si le problème persiste, veuillez contacter votre revendeur.

Problème 6

L'indicateur de qualité de l'air Philips GoPurer change fréquemment.

Solution 6

C'est normal et l'appareil fonctionne correctement. Lorsque la qualité de l'air est mauvaise, l'appareil effectue son processus de nettoyage. Cependant, l'indicateur de qualité de l'air reflète la qualité de l'air à proximité de l'appareil. Parfois, cela peut entraîner un changement fréquent de l'affichage de la qualité de l'air. Laissez le purificateur d'air de voiture GoPure effectuer son processus

de nettoyage. Lorsque l'air atteint une bonne qualité, l'indicateur de la qualité de l'air devient bleu comme décrit.

Problème 7

L'indicateur de qualité de l'air Philips GoPurer affiche une lumière bleue, mais une certaine odeur reste dans la voiture.

Solution 7

L'indicateur de qualité de l'air Philips GoPurer ne reflète que la pollution liée à la poussière dans l'air. Il n'indique pas de pollution chimique. Cependant, le purificateur d'air pour voiture Philips GoPure élimine toujours la poussière et les polluants chimiques lorsqu'il fonctionne.

- Laissez l'appareil effectuer son processus de nettoyage et la qualité de l'air s'améliorera rapidement.

Problème 8

Le purificateur d'air Philips GoPure pour voiture fonctionne depuis longtemps, mais ma nouvelle voiture continue de produire une odeur désagréable.

Solution 8

Une odeur désagréable dans les voitures neuves peut provenir de diverses sources. Le purificateur d'air GoPure pour voiture continue de purifier l'air. Cependant, certaines odeurs peuvent être produites en continu. Le purificateur d'air GoPure pour voiture réduit considérablement les polluants atmosphériques.

- Pour accélérer le processus de purification de l'air dans une nouvelle voiture, vous pouvez utiliser le purificateur d'air GoPure pour voiture en mode Boost (section 2 à la page 40).



Português

Antes de começar

Obrigado por adquirir o purificador de ar Philips GoPure Car. Antes de instalar o GoPure no seu automóvel, leia este guia.

O purificador de ar GoPure Car ajudará a proteger sua saúde, melhorando a qualidade do ar que respira dentro do veículo. Sabe-se que os níveis de poluição do ar no interior dos automóveis são muito mais altos que no exterior.

O purificador de ar GoPure Car remove gases nocivos e partículas finas, como microorganismos. Também reduz maus odores para tornar o tempo que passa dentro do seu carro mais agradável e saudável.

Garantia e Serviço

A garantia Lumileds aplica-se, desde que:

- O produto seja manuseado adequadamente e apenas para o uso pretendido.
- O produto seja utilizado de acordo com as instruções de operação.
- Seja apresentada a fatura original com o produto. A garantia da Lumileds não se aplica se o produto for danificado devido a acidente, erro ou uso indevido.

Para obter mais informações e assistência, ou se tiver algum problema com o produto, visite o site da Philips em

www.philips.com.br/auto

ou entre em contato com o ponto de venda onde comprou o produto.

Ou para consumidores em Brasil, entre em contato com o serviço de assistência:
0800 979 1925

Lumileds Iluminação Brasil Ltda.
Rua Projetada PS, 333 – Varginha – MG

PT

1 ⚠ Informação importante

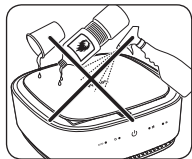

⚠ Perigo

Não limpe ou derrame líquidos como água, detergentes ou solventes inflamáveis no aparelho.

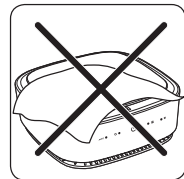

⚠ Advertência

Mantenha o purificador de ar para automóveis Philips GoPure livre de objetos. Não o cubra!

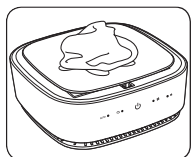

⚠ Importante

Para limpar o purificador de ar GoPure Car:

- Desconecte o purificador de ar GoPure
- Utilize apenas um pano macio

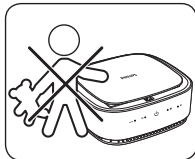

⚠ Advertência

O purificador de ar para automóveis Philips GoPure não é um brinquedo! Não deixe as crianças brincarem com ele.



⚠ Advertência

Para sua segurança, não manipule o dispositivo enquanto estiver dirigindo. **Sempre pare seu carro primeiro!**

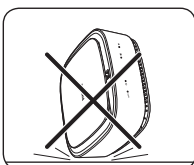

⚠ Advertência

O purificador de ar para automóveis Philips GoPure contém tecnologia de alta precisão. **Manuseie-o com cuidado. Não o deixe cair ou faça adulterações ao produto!**

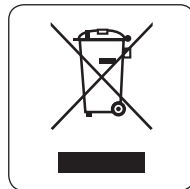

Meio Ambiente



⚠ Importante

Ajude a preservar o meio ambiente. Não descarte o aparelho no lixo doméstico. Leve-o ao serviço oficial de reciclagem de resíduos mais perto de si. Os filtros podem ser descartados no lixo doméstico.

Precauções:

- O aparelho pode ser usado por crianças com 8 anos de idade ou mais e pessoas com habilidades físicas, sensoriais ou mentais reduzidas, ou falta de experiência e conhecimento, se tiverem recebido supervisão ou instruções sobre o seu uso com segurança e elas entenderem os perigos envolvidos.
- as crianças não devem brincar com o aparelho
- a limpeza e manutenção do aparelho não devem ser feitas por crianças sem supervisão
- o aparelho só deve ser usado com a fonte de alimentação removível fornecida
- deve ser fornecido apenas em SELV

2 Descubra o purificador de ar para automóveis GoPure

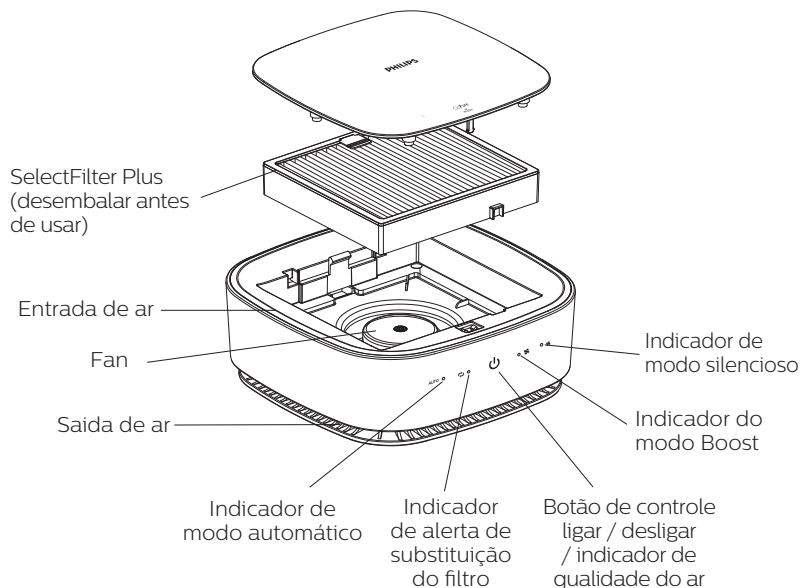

2.1 Descubra o conteúdo da embalagem do purificador de ar para automóveis Philips GoPure



⚠ Advertência

Verifique se o aparelho está instalado de acordo com as instruções neste guia.

Por segurança, use apenas os itens fornecidos nesta embalagem para instalar o aparelho.

Em caso de instalação incorreta, a Lumileds declina toda a responsabilidade por qualquer dano ou acidente.

3 Como instalar o purificador de ar para automóveis Philips GoPure

3.1 Instalação-colocação sob o banco do carro (posição recomendada)

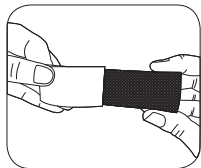

1. Retire a proteção da tira de fixação. Evite tocar no lado adesivo.

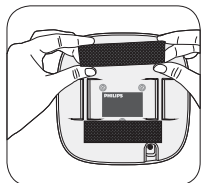

2. Cole as duas tiras de fixação na parte inferior do aparelho.

Importante:

Recomenda-se remover quaisquer contaminantes da superfície que possam reduzir a adesão.

O álcool isopropílico é um bom solvente de uso geral para a limpeza de contaminantes da superfície, por exemplo.

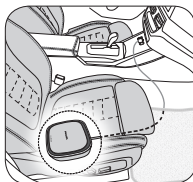

3. Ligue o adaptador de corrente a uma tomada de 12V no seu carro. Passe o cabo por baixo do banco para trás. Mantenha o cabo longe das calhas do banco.

⚠ Advertência

Para sua segurança, nunca coloque o aparelho sob o assento pela parte da frente do banco. Coloque-o sempre pela parte detrás do banco, fazendo-o deslizar por baixo do assento.

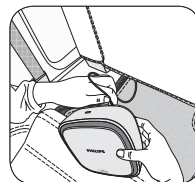
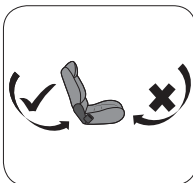

4. Conecte o cabo de alimentação ao aparelho e coloque-o por baixo do assento do carro, na parte de trás.

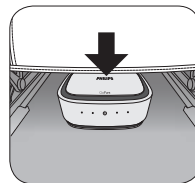

5. Pressione o aparelho para uma melhor fixação, com o tapete.

3.2 Instalação: colocação no apoio de braço ou encostos de cabeça

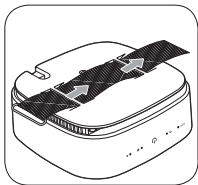

1 Coloque o arnês de segurança no dispositivo, conforme mostrado, com a superfície lisa voltada para o aparelho.

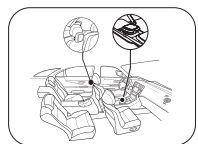

Dependendo do modelo do seu carro, pode instalar o aparelho em várias áreas, como no apoio de braço ou nos encostos de cabeça. O purificador de ar Philips GoPure pode ser instalado em várias posições:

- horizontal
- vertical (90°)

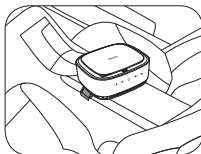
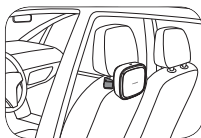

2 Pode instalar o purificador de ar Philips GoPure em qualquer apoio de braço ou encosto de cabeça do seu carro.

Aviso:

- 1 O arnês de segurança pode não se adequar ao apoio de braço de todos os modelos de automóveis.
- 2 Desembale o filtro antes de usá-lo.

⚠ Advertência

Para sua segurança, utilize apenas os itens fornecidos nesta embalagem, para instalar o aparelho. Nunca use outros equipamentos, como fitas adesivas, cabos ou outros.

3.3 Conexão e operação

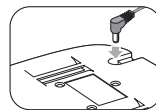

1 Ligue o cabo de alimentação ao aparelho, como mostrado.

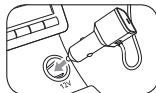

2 Ligue o adaptador de corrente a uma tomada de 12V no seu carro.



⚠ Importante

Ao usar o purificador de ar para automóveis Philips GoPure

- Mantenha a ventilação do seu carro em baixa velocidade.
- Mantenha os vidros laterais do carro fechados.

⚠ Advertência

Para sua segurança, não tente desligar ou usar o aparelho enquanto estiver a conduzir. **Pare sempre o carro primeiro!**

4 Como utilizar as funções do purificador de ar para automóveis GoPure

Quando a fonte de alimentação do veículo está ligada, o aparelho inicia automaticamente no modo silencioso.

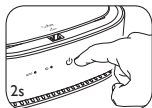
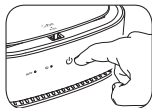

- 1 Para ligar o aparelho, toque no botão ligar / desligar, o aparelho começará a operar no modo automático com a emissão de um som.
- 2 Toque no botão ligar / desligar para alterar o modo de velocidade na sequência automático, boost e silencioso. O botão ligar / desligar emite um som enquanto o pressiona.
- 3 Para desligar o aparelho, mantenha pressionado o botão ligar / desligar por 2 segundos até ouvir um sinal sonoro.

Compreender o indicador de qualidade do ar

O indicador de qualidade do ar mostra constantemente a qualidade do ar dentro do seu carro.



Vermelho

>80 ug/m³

Qualidade do ar pouco saudável



Amarelo

41-80 ug/m³

Qualidade do ar adequada



Azul

0-40 ug/m³

Qualidade do ar boa



Depois de ligar o aparelho, o indicador de substituição do filtro mostra uma luz vermelha a piscar.

Substituir o filtro

5 Purificador de ar para automóveis Philips GoPure - funcionamento do filtro

O purificador de ar Philips GoPure Car é composto por um sistema de filtragem multicamadas que garante a purificação do ar mais eficaz. Todas as camadas de filtro são montadas em um único filtro, fácil de substituir.

⚠ Importante

O purificador de ar para automóveis Philips GoPure indica automaticamente quando é necessário trocar os filtros.

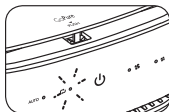

Quando o filtro precisa ser substituído, o indicador de substituição do filtro pisca 30 segundos e depois mostra uma luz constante sempre que o aparelho é ligado.

Substitua o filtro imediatamente usando apenas filtros originais Philips GoPure SelectFilter Plus. Ajuda a manter o desempenho máximo do seu purificador de ar GoPure Car e ajuda a fornecer a mais pura qualidade de ar dentro do seu carro.

5.1 Como substituir o filtro

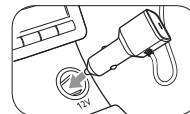

- 1 Desconecte o aparelho de purificação de ar GoPure Car.



Elevado poder de purificação do ar.

Desempenho de limpeza do ar do produto

Poluente alvo *	Taxa de entrega de ar limpo (CADR)	Grau de eficiência energética de limpeza
Partículas	20m ³ /h	Alta eficiência
Formaldeído	6.5m ³ /h	Alta eficiência
Tolueno	9.5m ³ /h	Alta eficiência
TVOC	13m ³ /h	Alta eficiência
NO ₂	16m ³ /h	Alta eficiência
SO ₂	14m ³ /h	Alta eficiência

Ruído*(nível de potência acústica)	55dB(A)
Remoção do pólen de bétula **	90%

* Em conformidade com GB / T18801-2015, testado em câmara 3m³

** O filtro SelectFilter certificado pela Airmid remove até 90% dos pólenes de bétula no ar

PT

2 Empurre a parte da frente da cobertura e remova a tampa superior.

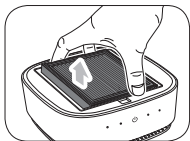

3 Remova o filtro antigo como mostrado.

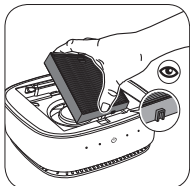

4 Utilizando a ranhura, insira um novo filtro GoPure original.

⚠ Importante

O filtro desliza apenas numa direção, não o force. Veja acima.

5.2 Como reiniciar o purificador de ar GoPure Car após a substituição do filtro

⚠ Importante

Deve reiniciar o aparelho Philips GoPure após cada troca de filtro.

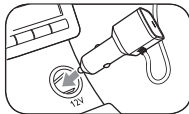

Para reiniciar o aparelho após a substituição do filtro:

1 Ligue o aparelho à fonte de alimentação e verifique se está desligado.

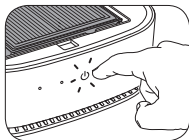

2 Toque e segure o botão ligar / desligar por 3 segundos até ouvir um sinal, o indicador de

substituição do filtro pisca em vermelho por 15 segundos, a reinicialização do filtro é feita assim que o indicador se apaga.

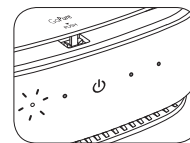

3 O purificador de ar do carro funciona no modo normal quando a tampa superior está bloqueada.

4 Repita as etapas anteriores se a reinicialização do filtro falhar.

⚠ Importante

Para sua segurança, o purificador de ar GoPure Car será desligado automaticamente sempre que abrir a tampa superior.



6 Solução de problemas do purificador de ar Philips GoPure Car

Problema 1

O purificador de ar Philips GoPure Car não inicia.

Solução 1

- Verifique se a fonte de alimentação de 12V está ligada.
- Verifique a ligação de corrente e verifique se a ficha está inserida corretamente.
- Certifique-se que a tampa superior está bem fechada e trancada.
- Pressione o botão ligar / desligar novamente. Se o seu aparelho continuar a não reiniciar, entre em contato com o seu revendedor.

Problema 2

Alguns veículos continuam a alimentar a tomada de 12V mesmo quando o motor está desligado.

Solução 2

Para evitar esgotar a bateria, o purificador de ar Philips GoPure Car será desligado automaticamente após duas horas de operação contínua.

- Para reiniciar o aparelho, pressione o botão ligar / desligar.

Problema 3

Após a substituição do filtro, o indicador de substituição do filtro pisca e acende na reinicialização.

Solução 3

O botão ligar / desligar não foi pressionado corretamente.

- Repita as etapas de reinicialização, seção 5.2.
- Se o indicador de substituição do filtro se apagar, o aparelho foi reiniciado com sucesso.

Problema 4

O motor do Philips GoPure deixa de funcionar por um curto período de tempo.

Solução 4

Isso é normal: o aparelho possui um protetor de tensão. Às vezes, a alimentação de tensão do veículo pode variar e flutuar; nesses casos, o aparelho será desligado automaticamente. Toque no botão ligar / desligar para reiniciar o aparelho.

Problema 5

O indicador de qualidade do ar Philips GoPure não muda durante muito tempo.

Solução 5

Podê simplesmente indicar qualidade do ar estável. Também pode indicar que os slots de entrada de ar estão entupidos ou contaminados. Verifique se a circulação de ar ao redor do aparelho está livre. Reinicie o aparelho. Se o problema persistir, entre em contato com o seu revendedor.

Problema 6

O indicador de qualidade do ar Philips GoPure muda frequentemente.

Solução 6

Isso é normal e o aparelho funciona corretamente. Quando a qualidade do ar é má, o aparelho aciona o processo de limpeza. No entanto, o indicador de qualidade do ar reflete a qualidade do ar próximo ao dispositivo. Às vezes, isso pode causar uma alteração frequente na exibição da qualidade do ar. Deixe o purificador de ar

GoPure fazer o seu processo de limpeza. Quando o ar atinge uma boa qualidade, o indicador de qualidade do ar fica azul como descrito.

Problema 7

O indicador de qualidade do ar Philips GoPure mostra uma luz azul, mas permanece algum odor no carro.

Solução 7

O indicador de qualidade do ar Philips GoPure reflete apenas a poluição do ar relacionada com poeira. Não indica contaminação química. No entanto, o purificador de ar Philips GoPure Car remove a poeira e contaminantes químicos durante o seu funcionamento.

Problema 8

O purificador de ar para automóveis Philips GoPure está em funcionamento há muito tempo, mas meu carro novo continua a ter um odor desagradável.

Solução 8

Alguns odores desagradáveis em carros novos podem surgir continuamente de várias fontes. O aparelho purificador de ar GoPure Car continua a purificar o ar. No entanto, alguns odores podem ser produzidos continuamente. O purificador de ar GoPure Car reduz drasticamente os poluentes do ar.

- Para acelerar o processo de limpeza do ar num veículo novo, pode usar o purificador de ar GoPure no modo Boost (seção 2 na página 48).



АНГЛИЙСКИЙ ЯЗЫК

Прежде чем вы начнете

Спасибо, что купили очиститель воздуха Philips GoPure Car. Перед установкой GoPure в автомобиле прочитайте это руководство.

Очиститель воздуха GoPure Car поможет вам защитить свое здоровье, улучшив качество воздуха, которым вы дышите в автомобиле. Известно, что уровень загрязнения воздуха внутри автомобиля часто намного выше, чем снаружи.

Очиститель воздуха GoPure Car удаляет вредные газы и мелкие частицы, такие как микроорганизмы. Он также уменьшает неприятные запахи, чтобы сделать время, проведенное в автомобиле, более приятным и здоровым.

Гарантия и обслуживание

Гарантия Lumileds действительна, если таковая имеется:

- Продукт используется только по назначению.
- Продукт используется в соответствии с инструкцией по эксплуатации.
- Предъявите оригинал счета-фактуры вместе с изделием. Гарантия Lumileds не действует, если
- Продукт поврежден в результате несчастного случая, ошибки или неправильного использования.

Для получения дополнительной информации и помощи, или если у вас возникли проблемы с продуктом, вы можете посетить веб-сайт компании “Филипс” по адресу www.philips.com/automotive или связаться с розничным магазином, в котором вы приобрели продукт.

Или для пользователей в Китае звоните по телефону горячей линии обслуживания клиентов: 8008 201 201 4009 201 201 201

Светильники (Шанхай) Управление Лтд № 19-20, переулок 299, Wenshui Road, JiangAn района, Шанхай

RU

1 ⚠ Важная информация

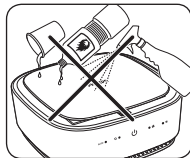

⚠ Опасность

Не очищайте устройство и не проливайте на него жидкости, такие как вода, моющие средства или легковоспламеняющиеся растворители.

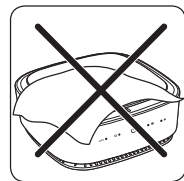

⚠ Предупреждение

Держите очиститель воздуха для автомобилей Philips GoPure подальше от любых предметов. Не закрывайте!

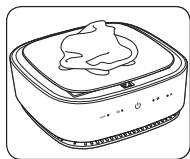

⚠ Важный сайт

Для очистки очистителя воздуха GoPure:

- Отключить автомобильный воздухоочиститель GoPure
- Используйте только мягкую ткань.

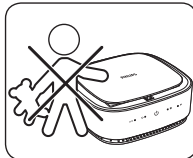

⚠ Предупреждение

Очиститель воздуха для автомобилей Philips GoPure - это не игрушка!
Не позволяйте детям играть с ним.



⚠ Предупреждение

Для вашей безопасности не манипулируйте устройством во время движения.

Всегда сначала остановите машину!

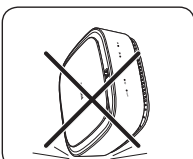

⚠ Предупреждение

Устройство очистки воздуха в автомобиле Philips GoPure содержит высокоточную технологию.

Обращайтесь с ним бережно.

Не роняйте и не вешивайтесь!



Окружающая среда



⚠ Важный сайт

Помогите сохранить окружающую среду. Не выбрасывайте устройство с бытовыми отходами. Принесите его в официальную службу утилизации отходов, расположенную рядом с вами. Фильтры можно утилизировать вместе с бытовыми отходами.

Предостережения:

- этим прибором могут пользоваться дети в возрасте от 8 лет и старше, а также лица с ограниченными физическими, сенсорными или умственными способностями или с недостаточным опытом и знаниями, если они прошли инструктаж или надзор за использованием прибора
- дети не должны играть с прибором
- уборка и обслуживание пользователей не должны производиться детьми без присмотра
- прибор должен использоваться только со съемным источником питания, входящим в комплект поставки
- должно быть поставлено только в SELV

2 Откройте для себя автомобильный очиститель воздуха GoPure

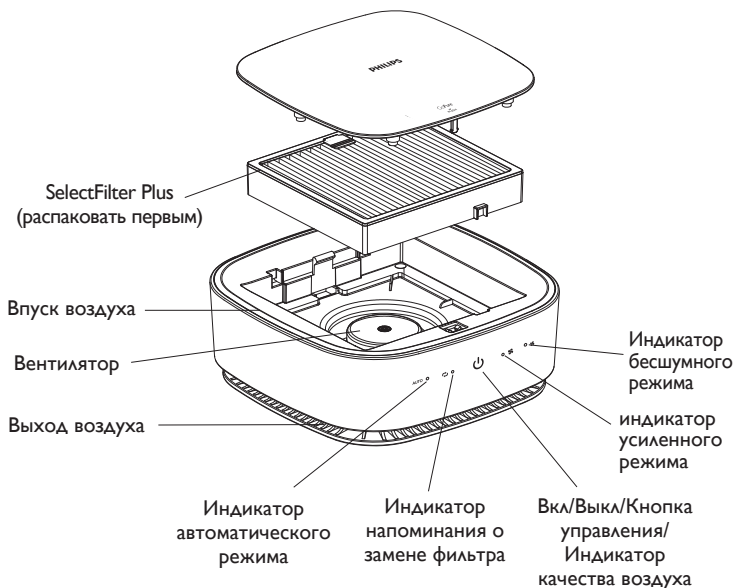

2.1 Узнайте о содержимом пакета очистителей воздуха для автомобилей Philips GoPure.



⚠ Предупреждение

Убедитесь, что устройство установлено в соответствии с инструкциями данного руководства.

В целях вашей безопасности для установки устройства используйте только предметы, входящие в комплект поставки. В случае неправильной установки Светильники снимают с себя всю ответственность за любой ущерб или несчастный случай.

3 Как установить автомобильный очиститель воздуха Philips GoPure в вашем автомобиле

3.1 Установка-размещение под автомобильным сиденьем (рекомендуемое положение)

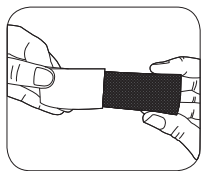

1. Снимите футеровку с крепления крюка. Не прикасайтесь к клейкой стороне.

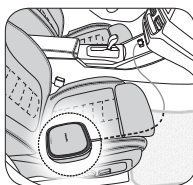

3. Подключите адаптер питания к розетке 12 В в вашем автомобиле. Проложите кабель под сиденьем к спинке. Держите кабель подальше от направляющих сидений.

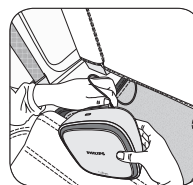

4. Подключите кабель питания к устройству и поместите его под автокресло со спинки.

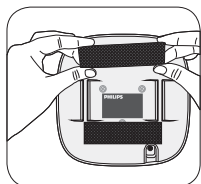

2. Вставьте крепление на крючок с 2 полосками в нижней части устройства.

⚠ Предупреждение
Для Вашей безопасности никогда не устанавливайте устройство под сиденьем, сдвигая его с передней части сиденья. Всегда просовывайте его под сиденьем со спинки.

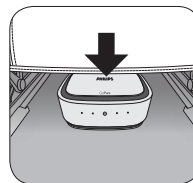

5. Прижмите устройство вниз для лучшего крепления к ковру.

Важно :

Рекомендуется удалить любые загрязнения поверхности, которые могут уменьшить адгезию. Изопропиловый спирт является хорошим растворителем общего назначения для очистки загрязнений, например, с поверхностей.

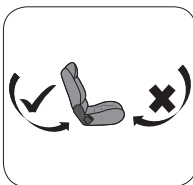

3.2 Установка - использование подголовника или подлокотника.

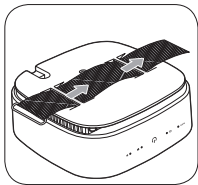

1 Установите ремень безопасности над устройством, как показано на рисунке, меховой поверхностью, обращенной к устройству.

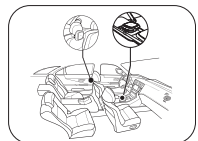

В зависимости от модели вашего автомобиля, вы можете установить устройство. в различных местах вашей машины, таких как подлокотник, подголовник.

Автомобильный очиститель воздуха Philips GoPure можно устанавливать в различных положениях:

- горизонтальный
- вертикальный (90°)

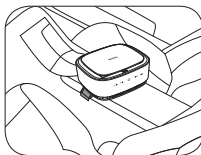

2 Очиститель воздуха для автомобиля Philips GoPure можно установить на любой подголовник или подлокотник автомобиля.

Уведомление:

- 1 Ремни безопасности могут не подходить к подлокотникам всех моделей автомобилей.
- 2 Распакуйте фильтр перед использованием.

⚠ Предупреждение

Для Вашей безопасности используйте только оборудование, поставляемое в комплекте. Никогда не используйте другое оборудование, например, ленту, шнур или другое.

3.3 Подключение и управление

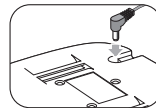

1 Подключите кабель питания к устройству, как показано на рисунке.

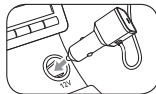

2 Подключите адаптер питания к розетке 12 В в вашем автомобиле.



⚠ Важно:

При использовании автомобильного очистителя воздуха Philips GoPure

- Держите вентиляцию автомобиля на низкой скорости.
- Держите окна автомобиля закрытыми.

⚠ Предупреждение

Для вашей безопасности не пытайтесь выключить или управлять устройством вручную во время движения.
Всегда сначала паркуйте автомобиль!

4 Использование фонтанов автомобильного очистителя воздуха GoPure



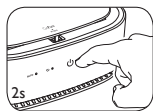
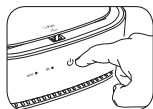

При включенном питании автомобиля устройство автоматически запускается в автоматическом режиме.



1. Чтобы включить устройство, нажмите кнопку питания, устройство начнет работать в автоматическом режиме с подачей звука.
2. Нажмите кнопку питания, чтобы переключить режим скорости в последовательности автоматического, импульсного и бесшумного переключения. Кнопка питания будет издавать звук во время нажатия.
3. Чтобы выключить устройство, удерживайте кнопку питания в течение 2 секунд, пока оно не издаст звук.

Понимание индикатора качества воздуха

Индикатор качества воздуха показывает качество воздуха в вашем автомобиле во все времена

	Красный	$>80 \text{ ug/m}^3$	Нездоровое качество воздуха
	Жёлтый	$41-80 \text{ ug/m}^3$	Честное качество воздуха
	Синий	$0-40 \text{ ug/m}^3$	Хорошее качество воздуха
	После включения устройства индикатор напоминания о замене фильтра будет мигать красным цветом.		Заменить фильтр

5 Очиститель воздуха для автомобилей Philips GoPure - как работает фильтр

Очиститель воздуха Philips GoPure Car состоит из многослойной системы фильтрации, которая гарантирует наиболее эффективную очистку воздуха.

Все фильтрующие слои собраны в один простой сменный фильтр.

⚠ Важный сайт

Очиститель воздуха для автомобилей Philips GoPure автоматически показывает, когда необходимо поменять фильтры.

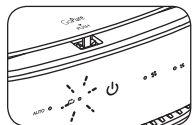

При необходимости замены фильтра индикатор замены фильтра мигает 30 секунд, а затем каждый раз при включении устройства показывает постоянную световую индикацию.

Немедленная замена фильтра производится только с использованием подлинных фильтров Philips GoPure SelectFilter Plus. Он помогает поддерживать максимальную эффективность очистителя воздуха GoPure Car и обеспечивает чистейшее качество воздуха в автомобиле.

RU

Высокая мощность очистки воздуха

Производительность очистки воздуха продукта

Целевое загрязняющее вещество*	Скорость подачи чистого воздуха (CADR)	Степень энергоэффективности очистки
Частицы	20м ³ /ч	Высокая эффективность
Формальдегид	6.5м ³ /ч	Высокая эффективность
Толуолол	9.5м ³ /ч	Высокая эффективность
TVOC	13м ³ /ч	Высокая эффективность
NO ₂	16м ³ /ч	Высокая эффективность
SO ₂	14м ³ /ч	Высокая эффективность
Шум* (Уровень звуковой мощности)		55дБ(А)
Удаление пылицы березы**		90%

* Соответствует GB/T18801-2015, протестировано в камере 3м³.

**Автоматический сертифицированный фильтр SelectFilter удаляет до 90% пылицы березы, переносимой по воздуху.

5.1 Как заменить фильтр

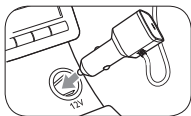

1 Отключите устройство очистки воздуха GoPure для автомобилей.

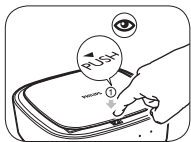

2 Нажмите на переднюю сторону крышки. снимите верхнюю крышку.

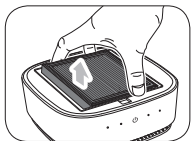

3 Извлеките старый фильтр, как показано на рисунке.

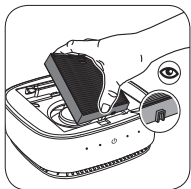

4 Используя канавку, вставьте новый оригинальный фильтр GoPure.

⚠ Важная информация на сайте
Фильтр скользит только одним способом, не давите на него. См. выше.

5.2 Как перезапустить очиститель воздуха GoPure автомобиля после замены фильтра

⚠ Важный сайт
Устройство Philips GoPure необходимо сбрасывать после каждой замены фильтра.

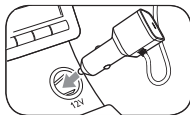

Сброс устройства после замены фильтра:

1 Подключите устройство к источнику питания и убедитесь, что оно выключено.

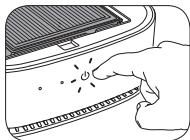

2 Нажмите и удерживайте кнопку питания более 3 с, пока не издаст звук, индикатор замены фильтра мигает красным цветом в течение 15 с, сброс фильтра производится после выключения индикатора.

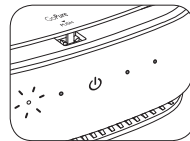

3 Автомобильный очиститель воздуха работает в обычном режиме после того, как верхняя крышка заблокирована.

4 Повторите описанные выше действия, если сброс фильтра не удался.

⚠ Важный сайт
Для вашей безопасности очиститель воздуха GoPure автоматически отключается при открытии верхней крышки.



6 Устранение неисправностей с автомобильным воздухоочистителем Philips GoPure

Проблема 1

Очиститель воздуха Philips GoPure Саг не запускается.

Решение 1

- Убедитесь, что блок питания 12 В включен.
- Проверьте подключение питания и Убедитесь, что розетка вставлена правильно.
- Убедитесь, что верхняя крышка сдвинута вниз для правильной фиксации.
- Снова нажмите кнопку питания, если устройство все еще не перезагружается, обратитесь к продавцу.

Проблема 2

Некоторые автомобили продолжают включать розетку 12 В, когда двигатель выключен.

Решение 2

- Чтобы не разряжать аккумулятор, автомобильный воздухоочиститель Philips GoPure автоматически отключается после двух часов непрерывной работы.
- Чтобы перезагрузить устройство, нажмите кнопку питания.

Проблема 3

После замены фильтра индикатор замены фильтра мигает и загорается при повторном запуске.

Решение 3

- Кнопка питания была нажата неправильно.
- Повторите шаги по сбросу, раздел 5.2.
 - если индикатор замены фильтра выключен, устройство было сброшено должным образом.

Проблема 4

Двигатель Philips GoPure останавливается на некоторое время.

Решение 4

Это нормально: устройство имеет защиту от напряжения. Иногда напряжение питания от автомобиля может меняться и колебаться, в этих случаях устройство автоматически отключается. Нажмите кнопку питания, чтобы перезапустить устройство.

Проблема 5

Индикатор качества воздуха Philips GoPure не меняется очень долго.

Решение 5

- Это может просто указывать на стабильное качество воздуха. Это также может указывать на то, что воздухозаборные отверстия забиты или загрязнены.
- Убедитесь, что циркуляция воздуха вокруг устройства свободна.
 - Перезапустите устройство. Если проблема остается, обратитесь к продавцу.

Проблема 6

Индикатор качества воздуха Philips GoPure часто меняется.

Решение 6

Это нормально, и устройство работает как положено. При плохом качестве воздуха устройство выполняет процесс очистки. Однако индикатор качества воздуха отражает качество воздуха вблизи аппарата. Иногда это может привести к частой смене индикатора качества воздуха. Позвольте очистителю воздуха GoPure выполнить процесс очистки. Когда воздух достигает хорошего качества, индикатор качества воздуха становится синим, как описано выше.

Проблема 7

Индикатор качества воздуха Philips GoPure показывает синий свет, но в автомобиле остается некоторый запах.

Решение 7

Индикатор качества воздуха Philips GoPure отражает только уровень загрязнения, связанный с пылью, в воздухе. Это не указывает на химическое загрязнение. Тем не менее, автомобильный воздухоочиститель Philips GoPure удаляет пыль и химические загрязняющие вещества во время работы.

- Позвольте устройству выполнить процесс очистки, и качество воздуха быстро улучшится.

Проблема 8

Автомобильный очиститель воздуха Philips GoPure работает уже давно, но мой новый автомобиль продолжает издавать неприятные запахи.

Решение 8

Некоторые неприятные запахи в новых автомобилях могут постоянно выходить из различных источников. Устройство очистки воздуха в автомобиле GoPure продолжает очищать воздух. Однако некоторые неприятные запахи могут появляться непрерывно. Автомобильный очиститель воздуха GoPure значительно снижает уровень загрязнения воздуха.

- Чтобы ускорить процесс очистки воздуха в новом автомобиле, можно запустить автомобильный очиститель GoPure в режиме Boost (раздел 2 на стр. 56).



ingilizce

Başlamadan önce

Philips GoPure Car hava temizleyiciyi satın aldığınız için teşekkür ederiz. GoPure'u arabanıza kurmadan önce bu kılavuzu okumak için zaman ayırın.

GoPure Car hava temizleyici, arabanızda soluduğunuz havanın kalitesini artırarak sağlığınıza korumanıza yardımcı olacaktır. Otomobil içindeki hava kirliliği seviyelerinin genellikle dışarıdan çok daha yüksek olduğu bilinmektedir.

GoPure Car hava temizleyici zararlı gazları ve mikroorganizmalar gibi ince parçacıkları giderir. Ayrıca arabanızdaki zamanı daha keyifli ve sağlıklı hale getirmek için kötü kokuları azaltır.

Garanti ve servis

Lumileds garantisi uygulanır:

- Ürün yalnızca kullanım amacı doğrultusunda uygun şekilde kullanılır.
- Ürün kullanım talimatlarına uygun olarak kullanılır.
- Orijinal faturayı ürünle birlikte sunarsınız. Ürün kaza, hata veya yanlış kullanım nedeniyle hasar görürse Lumileds garantisi geçerli değildir.

Daha fazla bilgi ve yardım için veya ürünle ilgili bir sorunuz varsa,

www.philips.com/automotive adresindeki Philips web sitesini ziyaret edebilir veya ürünü satın aldığınız perakende satış mağazasına başvurabilirsiniz.

Veya Çin'deki kullanıcılar için lütfen müşteri hizmetleri yardım hattını arayın:

8008 201 201
4009 201 201

Lumileds (Shanghai) Management Co, Ltd
No. 19-20, Lane 299, Wenshui Yolu, JiangAn Bölgesi, Şangay

1 ⚠️ Önemli bilgi

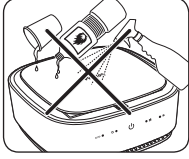

⚠️ Tehlike

Cihazın üzerine su, deterjan veya yanıcı çözücü gibi sıvıları temizlemeyin veya dökmeyin.

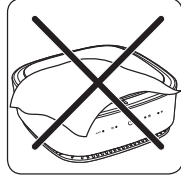

⚠️ Uyarı

Philips GoPure araç hava temizleyicisini herhangi bir nesneden uzak tutun. Kapatma!

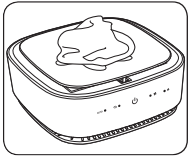

⚠️ Önemli

GoPure araç hava temizleyicisini temizlemek için:

- GoPure araç hava temizleyicisini ayırın
- Yalnızca yumuşak bir bez kullanın.

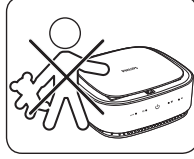

⚠️ Uyarı

Philips GoPure araba hava temizleyici bir oyuncak değildir! Çocukların onunla oynamasına izin vermeyin.



⚠️ Uyarı

Güvenliğiniz için, aracı sürerken cihazı kullanmayın. **Daima önce arabanızı durdurun!**

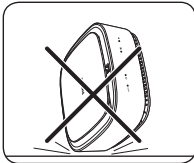

⚠️ Uyarı

Philips GoPure araba hava temizleme cihazı yüksek hassasiyetli teknoloji içerir. **Dikkatli tutun. Düşürmeyin veya kurcalamayın!**

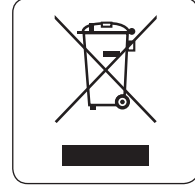

çevre



⚠️ Önemli

Çevreyi korumaya yardımcı olun. Cihazı evsel atıklarla birlikte atmayın. Yakınızdaki resmi atık geri dönüşüm hizmetine götürün. Filtreler evsel atıklarla birlikte atılabilir.

Dikkat:

- Bu cihaz, 8 yaş ve üstü çocuklar ve cihazın güvenli bir şekilde kullanılmasıyla ilgili denetim veya talimat verildiyse, fiziksel, duyuşsal veya zihinsel yetenekleri düşük veya deneyim ve bilgi eksikliği olan kişiler tarafından kullanılabilir. ilgili tehlikeler
- çocuklar cihazla oynamamalıdır
- temizlik ve kullanıcı bakımı gözetimsiz çocuklar tarafından yapılmamalıdır.
- cihaz sadece birlikte verilen sökülebilir güç kaynağı ile kullanılmalıdır
- yalnızca SELV'de sağlanmalıdır

2 Gopure araba hava temizleyiciyi keşfedin

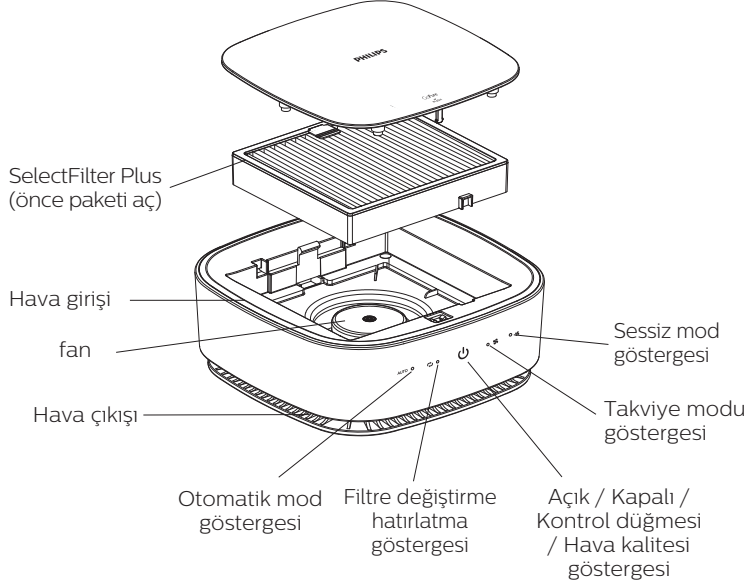

2.1 Philips GoPure araç hava temizleyici paketinin içeriğini keşfedin



Kolçak ve koltuk başlığı
emniyet kemeri

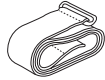

12V güç
adaptörü



Kanca bağlantı
elemanı (X2)

⚠ Uyarı

Aygıtın bu kılavuzdaki talimatlara göre kurulduğundan emin olun.

Güvenliğiniz için, cihazı kurmak üzere yalnızca bu pakette bulunan parçaları kullanın.

Yanlış kurulum durumunda, Lumileds herhangi bir hasar veya kazadan dolayı tüm sorumluluğu reddeder.

3 Philips GoPure araç hava temizleyicisini arabanıza nasıl kurarım

3.1 Araba koltuğunun altına kurulum (önerilen konum)

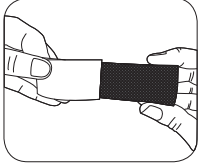

1. Astarı kanca bağlantısından çıkarın. Yapışkan tarafa dokunmaktan kaçının.

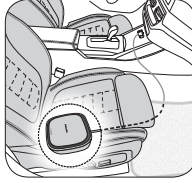

3. Güç adaptörünü arabanızdaki bir 12V prize takın. Koltuğun altındaki kabloyu arkaya yönlendirin. Kabloyu koltuk raylarından uzak tutun.

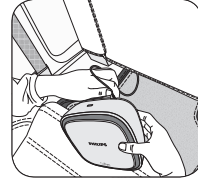

4. Güç kablosunu cihaza bağlayın ve arkadan araba koltuğunun altına yerleştirin.

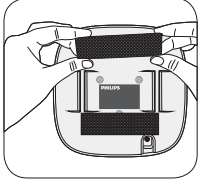

2. Msgstr "2 şeritli kanca tutucuyu cihazın altına yapıştırın.

⚠ Uyarı

Güvenliğiniz için, cihazı asla koltuğun önünden kaydırarak koltuğun altına yerleştirmeyin. Daima koltuğun arkasından aşağı doğru kaydırın.

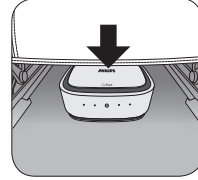

5. Haliya daha iyi tutturmak için cihazı aşağı doğru bastırın.

Önemli:

Yapışıklığı azaltabilecek yüzey kirleticilerinin çıkarılması önerilir. İzopropil alkol, örneğin yüzeylerdeki kirleticileri temizlemek için iyi bir genel kullanım solventidir.

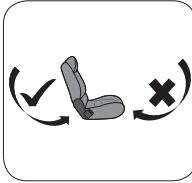

3.2 Montaj - koltuk başlığını veya kol desteğini kullanarak

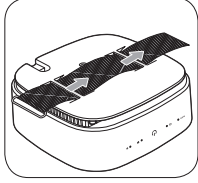

1 Emniyet kemerini tüylü yüzeyi cihaza bakacak şekilde cihazın üzerine yerleştirin.

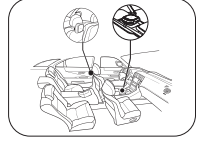

Araç modelinize bağlı olarak, cihazı kurabilirsiniz arabanızın kol dayama yeri, koltuk başlığı gibi çeşitli bölgelerinde. Philips GoPure araç hava temizleyici çeşitli konumlarda takılabilir:

- yatay
- dikey (90°)

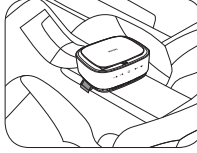
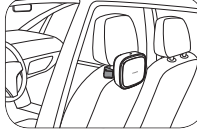

2 Philips GoPure araç hava temizleyicisini aracınızın herhangi bir koltuk başlığına veya kol dayanağına takabilirsiniz.

Farkına varmak:

1 Emniyet kemeri, tüm araç modellerinin kol dayanağına uygun olmayabilir.
2 Kullanmadan önce filtreyi ambalajından çıkarın

⚠ Uyarı

Güvenliğiniz için yalnızca paketinizle birlikte verilen ekipmanı kullanın. Asla bant, kordon veya başka ekipman kullanmayın.

3.3 Bağlantı ve çalıştırma

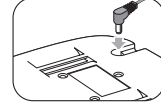

1 Güç kablosunu cihaza gösterildiği gibi takın



2 Güç adaptörünü arabanızdaki bir 12V prize takın.



⚠ Önemli

Philips GoPure araç hava temizleyicisini kullanırken

- Aracınızın havalandırmasını düşük hızda tutun.
- Araba camlarını kapalı tutun.

⚠ Uyarı

Güvenliğiniz için, sürüş sırasında cihazı manuel olarak kapatmaya veya çalıştırmaya çalışmayın.
Daima önce arabanızı park edin!

4 GoPure araç hava temizleyici yazı tiplerini kullanma

Araç güç kaynağı açıkken, cihaz otomatik moda otomatik olarak başlar.

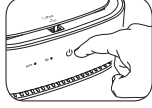

1. Cihazı açmak için güç düğmesine dokunun, cihaz ses vererek otomatik moda çalışmaya başlayacaktır

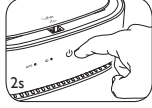

2. Hız modunu otomatik, takviye ve sessiz sırayla değiştirmek için güç düğmesine dokunun. Güç düğmesi basılıyken bir ses çıkarır.

3. Cihazı kapatmak için, ses çıkarana kadar güç düğmesini 2 saniye basılı tutun.

Hava kalitesi göstergesini anlama

Hava kalitesi göstergesi her zaman aracınızın içindeki hava kalitesini gösterir



Kırmızı

>80 ug/m³

Sağsız hava kalitesi



Sarı

41-80 ug/m³

Adil hava kalitesi



Mavi

0-40 ug/m³

İyi hava kalitesi



Cihaz açıldıktan sonra, filtre değiştirme hatırlatma göstergesi kırmızı yanıp söner.

Filtreyi değiştirin

5 Philips GoPure araç hava temizleyici - Filtre nasıl çalışır

Philips GoPure Araba hava temizleyici, en etkili hava temizlemeyi garanti eden çok katmanlı bir filtreleme sisteminden oluşur. Tüm filtre katmanları tek bir basit değiştirme filtresine monte edilir.

⚠ Önemli

Philips GoPure araç hava temizleyici, filtreleri ne zaman değiştirmeniz gerektiğini otomatik olarak gösterir.

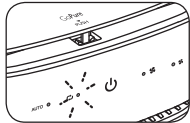

Filtrenin değiştirilmesi gerektiğinde, Filtre değiştirme göstergesi 30 saniye yanıp söner, ardından cihaz her açıldığında sabit bir ışık yazar.

Filtreyi hemen yalnızca orijinal Philips GoPure SelectFilter Plus kullanarak değiştirin. GoPure Car hava temizleyicinizin maksimum performansını korumanıza ve aracınızın içinde en saf hava kalitesini sağlamanıza yardımcı olur.

5.1 Filtrenin değiştirilmesi

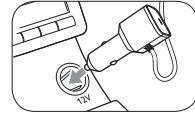

1 GoPure araç hava temizleme cihazını ayırın.



Yüksek hava temizleme gücü

Ürün hava temizleme performansı

Hedef kirlenici *	Temiz hava dağıtım hızı (CADR)	Temizlik enerji verimliliği sınıfı
Parçacıklar	20m ³ /sa	Yüksek verim
Formaldehit	6.5m ³ /sa	Yüksek verim
Toluene	9.5m ³ /sa	Yüksek verim
TVOC	13m ³ /sa	Yüksek verim
NO ₂	16m ³ /sa	Yüksek verim
SO ₂	14m ³ /sa	Yüksek verim

Gürültü*(Ses gücü seviyesi)	55dB(A)
Huş poleni çıkarma **	90%

* GB / T18801-2015 ile uyumlu, 3m³ odada test edilmiştir

** Airmid sertifikalı SelectFilter havadaki huş ağacı polenlerini% 90'a kadar çıkarır

5.2 Bir filtre değişiminden sonra GoPure araç hava temizleyicisini yeniden başlatma

2 Kapağın ön tarafını itin. üst kapağı çıkarın.



3 Eski filtreyi gösterildiği gibi çıkarın.

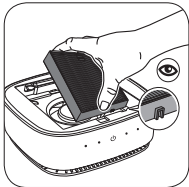

4 Oluğu kullanarak yeni bir orijinal GoPure filtresi takın.

⚠ Önemli

Filtre sadece tek bir şekilde kayar, zorlamayın. Yukarıyı görmek.

⚠ Önemli

Her filtre değişiminden sonra Philips GoPure cihazını sıfırlamanız gerekir.

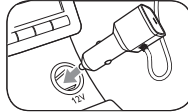

Filtreyi değiştirdikten sonra cihazınızı sıfırlamak için: 1 Cihazı güç kaynağına takın ve kapalı olduğundan emin olun.

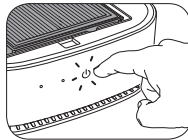

2 Bir ses çıkıncaya kadar güç düğmesini 3 saniyeden uzun süre basılı tutun, filtre değiştirme göstergesi 15 saniye kırmızı renkte yanıp söner, gösterge kapandıktan sonra filtre sıfırlama yapılır.

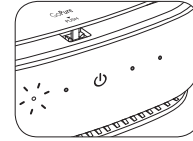

3 Kabin hava temizleyici temizleyici, üst kapak kilitlendikten sonra normal moda çalışır.

4 Filtre sıfırlama başarısız olursa yukarıdaki adımları tekrarlayın.

⚠ Önemli

Güvenliğiniz için, üst kapağı açtığınızda GoPure araç hava temizleyici otomatik olarak kapanacaktır.



6 Philips GoPure araç hava temizleyici sorun giderme

Sorun 1

Philips GoPure Araba hava temizleyici başlamıyor.

Çözüm 1

- 12V güç kaynağının açık olduğundan emin olun.
- Güç bağlantısını kontrol edin ve soketin doğru şekilde takıldığından emin olun.
- Düzgün şekilde kilitlemek için üst kapağın aşağı doğru itildiğinden emin olun.
- Güç düğmesine tekrar basın. Cihazınız yine de yeniden başlamıyorsa, lütfen satıcınıza başvurun.

Sorun 2

Bazı araçlar motor kapalıyken 12V prizine güç vermeye devam eder.

Çözüm 2

- Pilin boşalmasını önlemek için Philips GoPure araç hava temizleyici, iki saatlik sürekli çalışmanın ardından otomatik olarak kapanacaktır.
- Cihazınızı yeniden başlatmak için güç düğmesine basın.

Sorun 3

Filtre değişiminden sonra, Filtre değiştirme göstergesi yanıp söner ve yeniden başlatma sırasında yanar.

Çözüm 3

- Güç düğmesine düzgün basılmamış.
- Sıfırlama adımları bölümünü tekrarlayın 5.2.
 - Filtre değiştirme göstergesi kapanırsa, cihaz doğru şekilde sıfırlanmıştır.

Sorun 4

Philips GoPure motoru kısa bir süre durur.

Çözüm 4

Bu normaldir: cihazın voltaj koruması vardır. Bazen, araçtan gelen voltaj kaynağı değişebilir ve dalgalanabilir, bu durumlarda cihaz otomatik olarak kapanacaktır. Cihazı yeniden başlatmak için güç düğmesine dokununuz.

Sorun 5

Philips GoPure hava kalitesi göstergesi çok uzun süre değişmiyor.

Çözüm 5

stable Kararlı hava kalitesi gösterebilir. Aynı zamanda hava giriş deliklerinin tıkalı veya kirliliğini de gösterebilir.

- Cihazın etrafındaki hava sirkülasyonunun serbest olduğundan emin olun.
- Cihazı yeniden başlatın. Sorun devam ederse, lütfen satıcınıza başvurun.

Sorun 6

Philips GoPure hava kalitesi göstergesi sık sık değişiyor.

Çözüm 6

Bu normal ve aygıt çalışıyor uygun şekilde. Hava kalitesi düşük olduğunda, cihaz temizleme işlemini gerçekleştirir. Ancak hava kalitesi göstergesi, cihazın yakınındaki hava kalitesini yansıtır. Bazen, bu durum sık sık bir hava kalitesi ekranı değişikliği getirebilir. GoPure araç hava temizleyicisinin

temizleme işlemini yapmasına izin verin. Hava iyi kaliteye ulaştığında, hava kalitesi göstergesi açıldığında gibi maviye döner.

Sorun 7

Philips GoPure hava kalitesi göstergesi mavi yanıyor, ancak araçta koku kalmış.

Çözüm 7

Philips GoPure hava kalitesi göstergesi yalnızca tozla ilgili kirliliği yansıtır Havada. Kimyasal kirliliği göstermez. Bununla birlikte, Philips GoPure araç hava temizleyici çalışırken toz ve kimyasal kirlenmeler de giderilir.

- Cihazın temizleme işlemini yapmasını sağlayın, hava kalitesi hızla artar.

Sorun 8

Philips GoPure araba hava temizleyici uzun zamandır çalışıyor, ancak yeni arabam hoş olmayan bir koku üretmeye devam ediyor.

Çözüm 8

Yeni arabalarda hoş olmayan bazı kokular çeşitli kaynaklardan sürekli olarak ortaya çıkabilir. GoPure araba hava temizleme cihazı havayı temizlemeye devam eder. Bununla birlikte, sürekli olarak bazı kokular üretilebilir. GoPure araç hava temizleyici hava kirlenmelerini önemli ölçüde azaltır.

- Yeni bir araçta hava temizleme işlemini hızlandırmak için GoPure araç hava temizleyiciyi Takviye modunda çalıştırabilirsiniz (sayfa 65, bölüm 2).



Angielski

Zanim zaczniesz

Dziękujemy za zakup oczyszczacza powietrza Philips GoPure Car. Zanim zainstalujesz GoPure w swoim samochodzie, poświęć trochę czasu na przeczytanie tego przewodnika.

Oczyszczacz powietrza GoPure Car pomoże Ci chronić Twoje zdrowie, poprawiając jakość powietrza, którym oddychasz w samochodzie. Wiadomo, że poziom zanieczyszczenia powietrza w samochodzie jest często znacznie wyższy niż na zewnątrz.

Oczyszczacz powietrza GoPure Car usuwa szkodliwe gazy i drobne cząsteczki, takie jak mikroorganizmy. Redukuje również nieprzyjemne zapachy, aby czas spędzony w samochodzie był przyjemniejszy i zdrowszy.

Gwarancja i serwis

Gwarancja Lumileds obowiązuje pod warunkiem, że:

- Produkt używany jest wyłącznie zgodnie z jego przeznaczeniem.

Produkt jest użytkowany zgodnie z jego instrukcją obsługi.

- Wraz z produktem przedstawiona jest oryginalna faktura. Gwarancja Lumileds nie ma zastosowania, jeśli Produkt został uszkodzony w wyniku wypadku, błędu lub niewłaściwego użytkowania.

W celu uzyskania dalszych informacji i pomocy lub w razie problemów z produktem, można odwiedzić stronę internetową firmy Philips pod adresem www.philips.com/automotive lub skontaktować się z punktem sprzedaży detalicznej, w którym zakupiono produkt.

W przypadku użytkowników w Chinach należy skontaktować się z infolinią obsługi klienta: 8008 201 201 4009 201 201 201

Lumileds (Shanghai) Management Co., Ltd.
No. 19-20, Lane 299, Wenshui Road, JiangAn District, Shanghai

1 ⚠ Ważne informacje

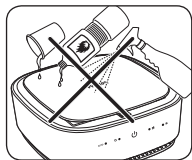

⚠ Niebezpieczeństwo

Nie należy czyścić ani wylewać na urządzenie żadnych cieczy, takich jak woda, detergenty czy łatwopalne rozpuszczalniki.

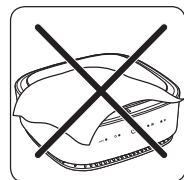

⚠ Ostrzeżenie

Upewnij się, że ciała obce nie wpadną do oczyszczacza samochodowego Philips GoPure. Nie przykrywaj!

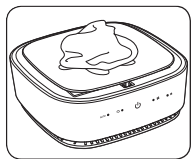

⚠ Ważne

Do czyszczenia oczyszczacza powietrza w samochodzie GoPure:

- Odłączyć urządzenie do oczyszczania powietrza w samochodzie GoPure
- Używaj tylko miękkiej tkaniny.

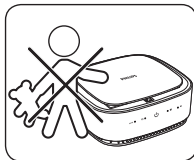

⚠ Ostrzeżenie

Oczyszczacz powietrza w samochodzie Philips GoPure nie jest zabawką! Nie pozwól dzieciom się nim bawić.



⚠ Ostrzeżenie

Dla własnego bezpieczeństwa nie obsługuj urządzenia podczas jazdy. **Zawsze najpierw zatrzymaj samochód!**

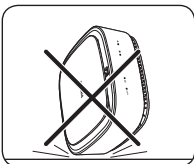

⚠ Ostrzeżenie

Samochodowy oczyszczacz powietrza Philips GoPure wykorzystuje technologię o wysokiej precyzji. **Obchodź się z nim ostrożnie. Nie upuszczaj ani nie ingeruj w mechanizm!**



Środowisko naturalne



⚠ Ważne

Chroń środowisko. Nie wyrzucaj urządzenia wraz z odpadkami domowymi. Zanieś je do pobliskiej placówki zajmującej się recyklingiem odpadów. Filtry mogą być wyrzucane razem z odpadami domowymi.

Uwaga:

- urządzenie to może być używane przez dzieci w wieku 8 lat i starsze oraz przez osoby o obniżonej sprawności fizycznej, sensorycznej lub umysłowej, a także nieposiadające doświadczenia i wiedzy w zakresie obsługi pod warunkiem, że zostaną one poinstruowane w zakresie bezpiecznej obsługi urządzenia i związanych z nim zagrożeń lub będą nadzorowane podczas obsługi.
- dzieci nie powinny bawić się urządzeniem
- dzieci nie powinny czyścić urządzenia ani wykonywać czynności konserwacyjnych bez nadzoru.
- urządzenie może być używane tylko z dołączonym odłączanym zasilaczem
- mogą być dostarczane tylko w SELV

2 Odkryj samochodowy oczyszczacz powietrza Gopure

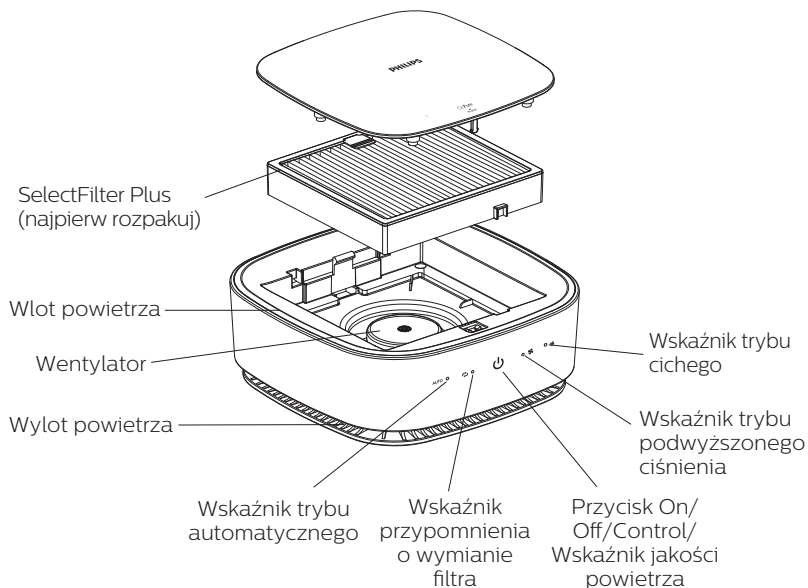

2.1 Odkryj zawartość opakowania Philips GoPure car air purifierpackage

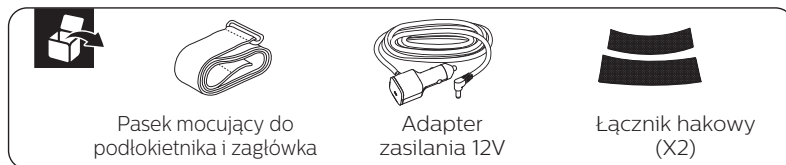

⚠ Ostrzeżenie

Upewnij się, że urządzenie jest zainstalowane zgodnie z instrukcjami zawartymi w niniejszym przewodniku.

Dla własnego bezpieczeństwa, do instalacji urządzenia należy używać wyłącznie elementów dostarczonych w tym opakowaniu.

W przypadku nieprawidłowej instalacji, Lumileds nie ponosi żadnej odpowiedzialności za jakiegokolwiek szkody lub wypadki.

3 Jak zainstalować w samochodzie oczyszczacz powietrza Philips GoPure?

3.1 Miejsce montażu pod fotelem samochodowym (pozycja zalecana)

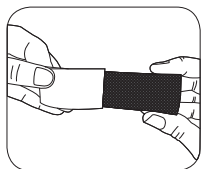

1. Usuń zabezpieczenie z rzepa. Unikaj dotykania powierzchni klejącej.

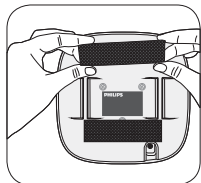

2. Umieść dwa paski z rzepem u dołu urządzenia.

Ważne:

Zaleca się usunięcie wszelkich zanieczyszczeń na powierzchni urządzenia, które mogą zmniejszyć przyczepność. Alkohol izopropylowy jest dobrym rozpuszczalnikiem ogólnego zastosowania, służącym na przykład do usuwania zanieczyszczeń z powierzchni.

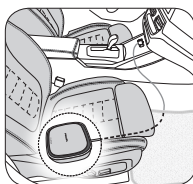

3. Podłącz zasilacz do gniazda 12V w samochodzie. Poprowadź kabel pod siedzeniem do tyłu. Trzymaj przewód z dala od szyn fotela.

⚠ Ostrzeżenie

Dla własnego bezpieczeństwa nigdy nie należy umieszczać urządzenia pod fotelem wsuwając je od przodu. Zawsze wsuwaj je pod spód od tyłu siedzenia.

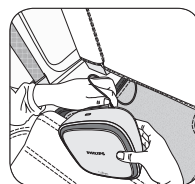
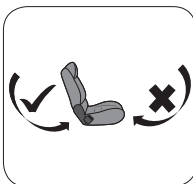

4. Podłącz przewód zasilający do urządzenia i umieść go pod fotelem samochodowym od tyłu.

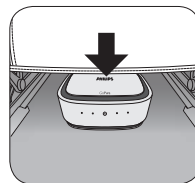

5. Przyciśnij urządzenie w celu jego lepszego przyczepienia do wykładziny.

3.2 Montaż - z wykorzystaniem zagłówka lub podłokietnika.

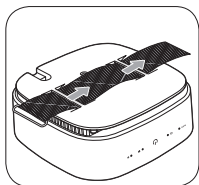

1 Umieść pasek nad urządzeniem w sposób przedstawiony na rysunku, z futrzaną powierzchnią zwróconą w stronę urządzenia.

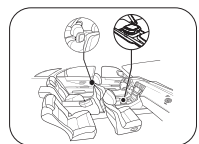

W zależności od modelu samochodu, urządzenie można zainstalować w różnych miejscach samochodu, takich jak podłokietnik, zagłówek. Oczyszczacz powietrza w samochodzie Philips GoPure może być zainstalowany w różnych pozycjach:

- **Poziomy**
- **pionowy (90°)**

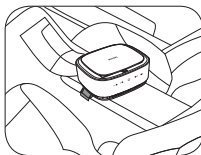
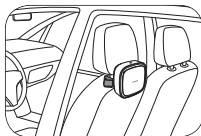

2 Oczyszczacz powietrza w samochodzie Philips GoPure można zainstalować na dowolnym zagłówku lub podłokietniku samochodu.

Uwaga:

- 1 Uprząż bezpieczeństwa może nie być odpowiednia do podłokietników wszystkich modeli samochodów.
- 2 Przed użyciem należy rozpakować filtr.

⚠ Ostrzeżenie

Dla własnego bezpieczeństwa, używaj tylko sprzętu dostarczonego w opakowaniu. Nigdy nie używaj innego sprzętu, takiego jak taśma, przewód lub innego.

3.3 Podłączenie i obsługa

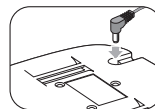

1 Podłącz przewód zasilający do urządzenia w sposób pokazany na rysunku.

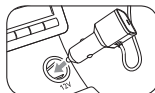

2 Podłączyć zasilacz do gniazda 12V w samochodzie.



⚠ Ważne

Podczas używania samochodowego oczyszczacza powietrza Philips GoPure

- Utrzymuj wentylację samochodu na niskich obrotach.
- Okna samochodu pozostaw zamknięte.

⚠ Ostrzeżenie

Dla własnego bezpieczeństwa, nie należy próbować wyłączać lub obsługiwać urządzenia ręcznie podczas jazdy.

Zawsze najpierw zaparkuj swój samochód!

4 Korzystanie z funkcji oczyszczania powietrza w samochodowym oczyszczaczu powietrza GoPure

Gdy zasilanie pojazdu jest włączone, urządzenie uruchamia się automatycznie w trybie automatycznym.

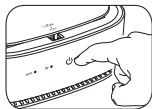

1. Aby włączyć urządzenie, dotknij przycisku zasilania, urządzenie rozpocznie pracę w trybie automatycznym z wydaniem dźwięku

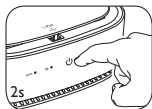

2. Dotknij przycisku zasilania, aby przełączyć tryb prędkości na auto, boost lub cichy. Przycisk zasilania wydaje dźwięk podczas naciskania.

3. Aby wyłączyć urządzenie, należy przytrzymać przycisk zasilania przez 2s, aż do momentu wydania dźwięku.

Wyjaśnienie wskaźnika jakości powietrza

Wskaźnik jakości powietrza pokazuje jakość powietrza w Twoim samochodzie przez cały czas.



Czerwony

>80 ug/m³

Niezdrowa jakość powietrza



Żółty

41-80 ug/m³

Średnia jakość powietrza



Niebieski

0-40 ug/m³

Dobra jakość powietrza



Po włączeniu urządzenia wskaźnik przypomnienia o wymianie filtra będzie migał na czerwono.

Wymień filtr

5 Oczyszczacz powietrza samochodowego Philips GoPure - Jak działa filtr?

Oczyszczacz powietrza Philips GoPure Car składa się z wielowarstwowego systemu filtracji, który gwarantuje najbardziej efektywne oczyszczanie powietrza.

Wszystkie warstwy filtra zebrane są w jednym, łatwym do wymiany filtrze.

⚠ Ważne

Oczyszczacz powietrza w samochodzie Philips GoPure automatycznie informuje o konieczności wymiany filtrów.

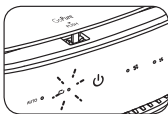

Gdy konieczna jest wymiana filtra, wskaźnik wymiany filtra miga przez 30 sekund, a następnie za każdym razem, gdy urządzenie jest włączone, stale świeci.

Jak najszybciej wymień filtr, używając wyłącznie oryginalnego filtra Philips GoPure SelectFilter Plus. Pomaga on utrzymać maksymalną wydajność samochodowego oczyszczacza powietrza GoPure i zapewnia najczystsza jakość powietrza w samochodzie.

5.1 Jak wymienić filtr

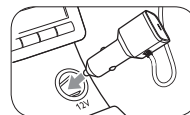

1 Odłącz samochodowy oczyszczacz powietrza GoPure od zasilania.

Duża moc oczyszczania powietrza

Wydajność oczyszczania powietrza z produktu

Główna substancja zanieczyszczająca*	Szybkość dostarczania czystego powietrza (CADR)	Klasa efektywności energetycznej czyszczenia
Cząsteczki	20m ³ /h	Wysoka wydajność
Formaldehyd	6.5m ³ /h	Wysoka wydajność
Toluen	9.5m ³ /h	Wysoka wydajność
TVOC	13m ³ /h	Wysoka wydajność
NO ₂	16m ³ /h	Wysoka wydajność
SO ₂	14m ³ /h	Wysoka wydajność

Hałas* (poziom mocy akustycznej)	55dB(A)
Usuwanie pyłku brzozy**	90%

* Zgodne z GB/T18801-2015, testowane w komorze 3m³

** Airmid certyfikowany SelectFilter usuwa do 90% unoszących się w powietrzu pyłków brzozy

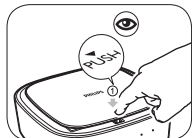

2 Naciśnij przednią stronę pokrywy. Zdejmij górną pokrywę.



3 Wymnij stary filtr w przedstawiony sposób.

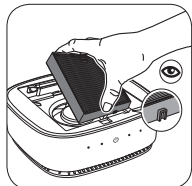

4 Używając rowka, włóż nowy, oryginalny filtr GoPure.

⚠ Ważne

Filtr przesuwają tylko w jeden sposób, nie wciskaj go na siłę. Patrz wyżej.

5.2 Jak ponownie uruchomić samochodowy oczyszczacz powietrza GoPure po wymianie filtra?

⚠ Ważne

Po każdej wymianie filtra należy zresetować urządzenie Philips GoPure.

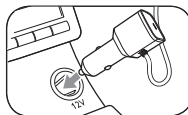

Aby zresetować urządzenie po wymianie filtra:

1 Podłącz urządzenie do źródła zasilania i upewnij się, że jest włączone.

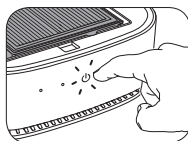

2 Dotknij i przytrzymaj przycisk zasilania przez 3s, aż wyemituje dźwięk, wskaźnik wymiany filtra będzie migał na czerwono przez 15s, reset filtra zostanie wykonany po wyłączeniu wskaźnika.

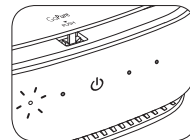

3 Car air purifier purifier działa w trybie normalnym po zablokowaniu górnej pokrywy.

4 Powtórz powyższe kroki, jeśli nie uda się zresetować filtra.

⚠ Ważne

Dla twojego bezpieczeństwa, samochodowy oczyszczacz powietrza GoPure wyłączy się automatycznie po otwarciu górnej pokrywy.



6 Philips GoPure Rozwiązywanie problemów z oczyszczaczem powietrza w samochodzie

Problem 1

Oczyszczacz powietrza Philips GoPure Car nie uruchamia się.

Rozwiązanie 1

Upewnij się, że zasilanie 12V jest włączone.

- Sprawdź podłączenie zasilania i upewnij się, że gniazdo jest prawidłowo włożone.
- Upewnij się, że górna pokrywa jest wciśnięta w celu prawidłowego zablokowania.
- Ponownie naciśnij przycisk zasilania. Jeśli urządzenie nadal nie uruchomi się ponownie, należy skontaktować się ze sprzedawcą.

Problem 2

Niektóre samochody nadal zasilają gniazdo 12V, gdy silnik jest wyłączony.

Rozwiązanie 2

Aby uniknąć rozładowania akumulatora, samochodowy oczyszczacz powietrza Philips GoPure automatycznie wyłączy się po dwóch godzinach ciągłej pracy.

- Aby ponownie uruchomić urządzenie, naciśnij przycisk zasilania.

Problem 3

Po wymianie filtra wskaźnik wymiany filtra miga i świeci się przy ponownym uruchomieniu.

Rozwiązanie 3

Przycisk zasilania nie został prawidłowo wciśnięty.

- Powtórz kroki resetowania z sekcji 5.2.
- Jeśli wskaźnik wymiany filtra wyłączy się, urządzenie zostało zresetowane prawidłowo.

Problem 4

Silnik Philips GoPure na chwilę przestaje pracować.

Rozwiązanie 4

Jest to normalne: urządzenie posiada zabezpieczenie napięciowe. Czasami napięcie zasilające z pojazdu może się zmieniać i wahać, w takim przypadku, urządzenie wyłączy się automatycznie. Wciśnij przycisk zasilania w celu ponownego uruchomienia.

Problem 5

Wskaźnik jakości powietrza Philips GoPure nie zmienia się przez bardzo długi czas.

Rozwiązanie 5

To może po prostu wskazywać na stabilną jakość powietrza. Może również wskazywać, że szczeliny wlotowe powietrza są zaskonfigurowane lub zanieczyszczone.

- Upewnij się, że cyrkulacja powietrza wokół urządzenia jest wolna.
- Uruchomić ponownie urządzenie. Jeśli problem nie zniknie, należy skontaktować się ze sprzedawcą.

Problem 6

Wskaźnik jakości powietrza Philips GoPure często się zmienia.

Rozwiązanie 6

To jest normalne i urządzenie działa właściwie. Gdy jakość powietrza jest słaba, urządzenie wykonuje proces czyszczenia. Jednak wskaźnik jakości powietrza odzwierciedla jakość powietrza w pobliżu urządzenia. Czasami może to powodować częste zmiany wskazań jakości powietrza. Pozwól oczyszczaczowi powietrza w samochodzie GoPure przeprowadzić proces czyszczenia. Gdy powietrze osiągnie dobrą jakość, wskaźnik jakości powietrza zmieni kolor na niebieski zgodnie z opisem.

Problem 7

Wskaźnik jakości powietrza Philips GoPure pokazuje niebieskie światło, ale w samochodzie pozostaje trochę zapachu.

Rozwiązanie 7

Wskaźnik jakości powietrza Philips GoPure odzwierciedla tylko zanieczyszczenia związane z pyłem w powietrzu. Nie wskazuje na zanieczyszczenie chemiczne. Oczyszczacz powietrza samochodowego Philips GoPure nadal jednak usuwa kurz i zanieczyszczenia chemiczne podczas pracy.

- Pozwól urządzeniu przeprowadzić proces czyszczenia, a jakość powietrza szybko się poprawi.

Problem 8

Oczyszczacz powietrza w samochodzie Philips GoPure działa już od dłuższego czasu, ale mój nowy samochód nadal wytwarza nieprzyjemny zapach.

Rozwiązanie 8

Niektóre nieprzyjemne zapachy w nowych samochodach mogą wydobywać się w sposób ciągły z różnych źródeł. Urządzenie oczyszczające powietrze w samochodzie GoPure nadal oczyszcza powietrze. Jednak niektóre zapachy mogą być wytwarzane w sposób ciągły. Oczyszczacz powietrza samochodowego GoPure znacznie redukuje zanieczyszczenia powietrza. Aby przyspieszyć proces oczyszczania powietrza w nowym samochodzie, możesz uruchomić urządzenie GoPure w trybie Boost (sekcja 2 na stronie 73).





Lumileds is the warrantor of this product.
Philips and the Philips Shield Emblem are registered trademarks of Koninklijke Philips N.V. and are used under license.
2020 © Lumileds Holding B.V. All rights reserved.

Lumileds è il garante di questo prodotto.
Philips and the Philips Shield Emblem sono marchi registrati Konin- klijke Philips N.V. e sono utilizzati sotto licenza.
2020 © Lumileds Holding B.V. Tutti i diritti riservati.

Lumileds es el garante de este producto.
Philips y Philips Shield Emblem son marcas registradas de Koninklijke Philips N.V. y se usan bajo licencia.
2020 © Lumileds Holding B.V. Todos los derechos reservados.

Lumileds ist der Garantiegeber für dieses Produkt.
Philips und das Philips-Logo sind eingetragene Warenzeichen von Koninklijke Philips N.V. und werden unter Lizenz verwendet.
2020 © Lumileds Holding B.V. Alle Rechte vorbehalten.

Lumileds est le garant de ce produit.
Philips et Philips Shield logos sont des marques déposées de Koninklijke Philips N.V. et sont utilisés sous licence.
2020 © Lumileds Holding B.V. Tous droits réservés.

Lumileds é o garante deste produto.
Philips e Philips Shield Emblem são marcas registradas da Koninklijke Philips N.V. e são usadas sob licença.
2020 © Lumileds Holding B.V. Todos os direitos reservados.

Lumileds является гарантом этого продукта.
Philips и эмблема щита Philips являются зарегистрированными товарными знаками компании Konin- klijke Philips N.V. и используются по лицензии.
2020 © Lumileds Holding B.V. Все права защищены.

Lumileds bu ürünün garantörüdür.
Philips ve Philips Shield Amblemi, Konin Philips Philips N.V.'nin tescilli ticari markalandır ve lisans altında kullanılmaktadır.
2020 © Lumileds Holding B.V. Tüm hakları saklıdır

Lumileds jest gwarantem tego produktu.
Philips i Philips Shield Emblem są zarejestrowanymi znakami towarowymi Konin- klijke Philips N.V. i są używane na podstawie licencji.
2020 © Lumileds Holding B.V. Wszelkie prawa zastrzeżone.

3211 008 23981