

PHILIPS

LED Work light

RCH21S/RCH31UV



User manual

ユーザーマニュアル

사용자 설명서



1



EN

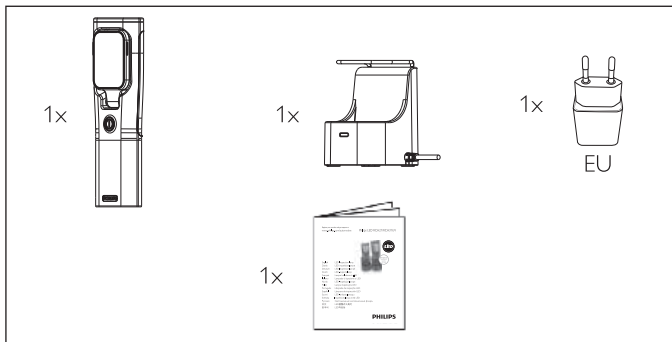

2



3



i

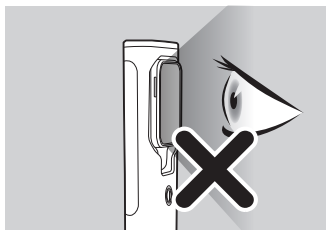

RCH31UV only/ Caution:UV

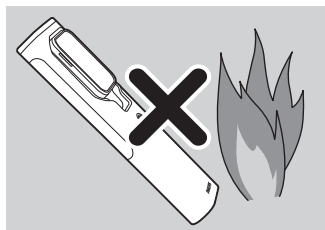
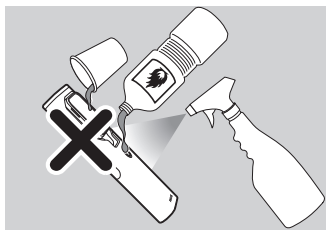
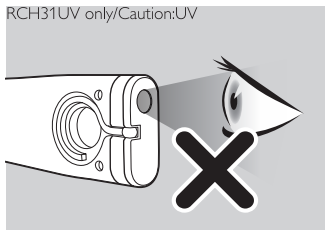

4



USB

NE

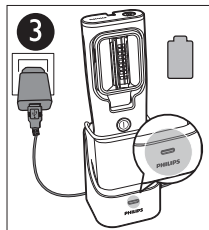
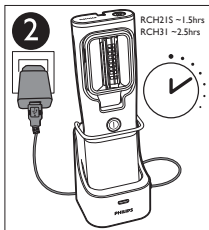
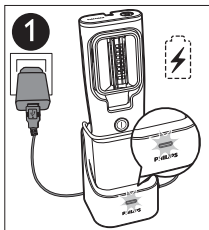
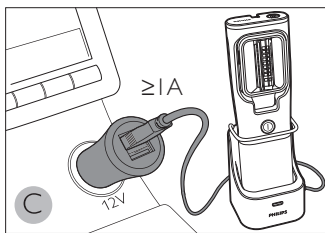
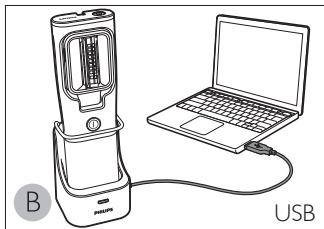
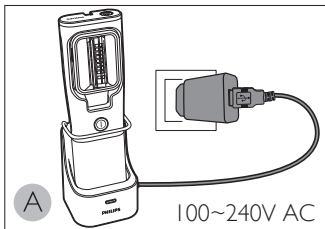

5

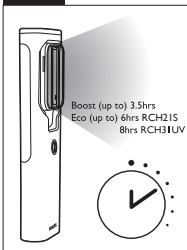
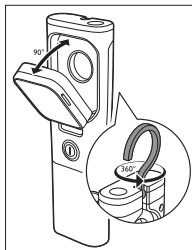
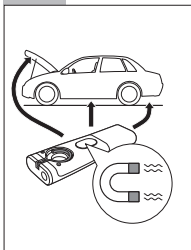
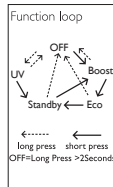
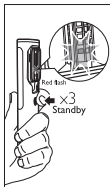
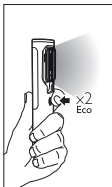
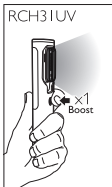
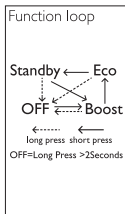
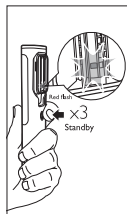
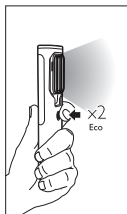
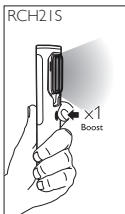



Description

	Operating line voltage	100-240V/Output 5V/1A									
	Charging time	RCH21S ~2hrs/RCH31UV ~2.5hrs *Charge at a very low temperature such as below 0°C, will be get a lower capacity and reduce cycle life of the battery.									
	Battery capacity	RCH21S 1800mAh/RCH31UV 3000mAh									
	Battery performance @25°C 60RH (Up to)	RCH21S Boost 3.5hours/Eco 6hours RCH31UV Boost 3.5hours/Eco 8hours									
	Light output (Lumen) @25°C 60RH (Up to)	<table border="1"> <thead> <tr> <th></th> <th>Boost</th> <th>Eco</th> </tr> </thead> <tbody> <tr> <td>RCH21S</td> <td>300lm</td> <td>120lm</td> </tr> <tr> <td>RCH31UV</td> <td>350lm</td> <td>150lm</td> </tr> </tbody> </table>		Boost	Eco	RCH21S	300lm	120lm	RCH31UV	350lm	150lm
	Boost	Eco									
RCH21S	300lm	120lm									
RCH31UV	350lm	150lm									
	UV light	RCH31UV only/ CAUTION:UV emitted from this product UV light automatic turn off after 10 minutes.									
	Standby	Red LED flash RCH21S 15Days/RCH31UV 30Days									
	Lamp module	90°Rotating									
	Impact protection rating	RCH21S IK08 / RCH31 IK07									
	Ingress protection rating	RCH21S IP65 / RCH31 IP54									
	Operating temperature	-10°C to 50°C / -14°F to 122°F (US)									
	Adaptor operating temperature	0°C to 40°C / 32°F to 104°F (US)									
	Storage temperature	-20°C to 60°C / -4°F to 140°F (US)									
	Lamp dimensions/weight	RCH21S 170*59mm 210.5g RCH31UV 200*63.5mm 268g									
	Magnet	Yes									
	Connection	USB charging cable									
	Docking station	Yes, 150g with charger									

1

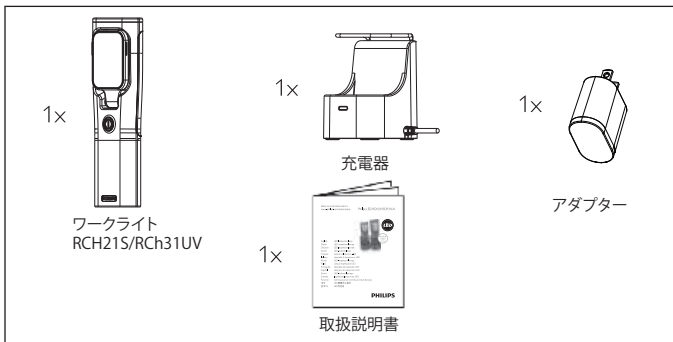

2



—注意—

- 乳幼児の手の届かないところに保管してください。
- 短絡、分解、火中への投下などしないでください。
- 極端な低温・高温な場所、および湿気やほこりの多いところで保管しないでください。
- 本製品は工場出荷時に点灯確認ができる程度に充電されています。ご使用前に必ず充電をしてください。
- 本製品はリチウムイオン充電電池を使用しています。性能を十分に発揮するため、「リチウムイオン充電地について」をお読みのうえご使用ください。
- 充電中は本体を点灯させないでください。故障や発火の原因となります。
- 充電電池の劣化を抑えるため、長期間使用しない場合でも定期的に充電してください。
- 底面マグネット使用時、金属面から外す時はマグネット面をずらさないでください。金属面にキズがつく恐れがあります。
- 本製品は落下耐久はありますが、精密機器ですので、ていねいにお取扱ってください。
- 本製品に完全防水機能はありません。水中での使用はできません。
- お手入れの際は、乾いたら柔らかい布をご使用ください。
- 定期的に点検してください。

—警告—

お客様自身での充電電池の交換はできません。(故障の原因となります。)
光を直接目に当てないでください。

**保証規定**

- 取扱説明書の注意に従った正常な使用状態で故障した場合は、お買上げ後1年間無料で交換いたします。
- 保証期間中に故障した場合は、(1) 現品、(2) ご購入日、お買上げ販売店名、製品名が記載された購入証明書(請求書、売上伝票、レシートなど)の原本を必ず添えて、お買上げ販売店へご用命ください。
- 購入証明書(販売店のレシート等)をもって保証の適用とさせていただきますので、大切に保管していただけますようお願いいたします。
- 保証期間内でも次の場合は保証適用外と致します。
 - 誤用・乱用および取扱い不注意による故障
 - 火災・地震・水害および盗難などの災害による故障・紛失
 - 不当な修理や改造および異常電圧に起因する故障
- 使用中に生じたキズなどの外観上の変化
- 消耗品および付属品の交換
- 本製品の使用または使用不能から生じた直接的または間接的損害に対し、弊社は一切の責任を負わないものとします。
- 本保証は日本国内においてのみ有効です。This warranty is valid only in Japan

<アフターサービス>

故障かな?と思ったら

現象	原因	対処の方法
点灯しない	電池残量が少なくなっている。	充電してください。
暗い	電池残量が少なくなっている。	充電してください。

※LED素子には、個体差があるため、同じ型番の製品でも光色、明るさが異なることがあります。

※光源のLEDは交換できません。

<リチウムイオン充電地について>**● 充電時の注意**

- 充電は周辺温度が約5～35度の範囲内で行ってください。
- 充電時間及び点灯時間はあくまで目安であり、本体(充電地)の使用環境により異なります。

● 使用時の注意

- 万一、製品に異常を感じた際は直ちに使用を中止し、お買上げの販売店まで点検を依頼してください。
- 高温状態での充電・使用・保管をおこなうと充電地の性能が著しく劣化します。

● 保管時の注意

- 満充電状態、または電池残量の極端に少ない状態での保管は避けてください。電池の性能や寿命の低下の原因になります。
- 初めてお使いになる場合及び長期間使用しなかった場合
- 充電地は長期間使用しなかった場合、自己放電により容量が低下します。ご使用前に充電してください。

3 **!** **i**

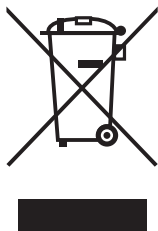
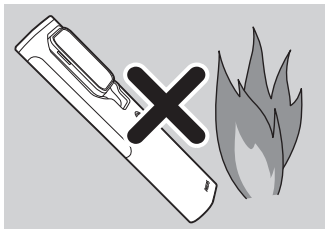
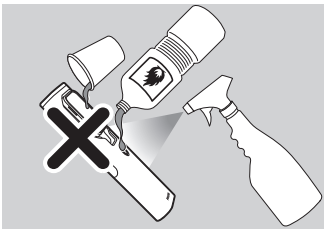
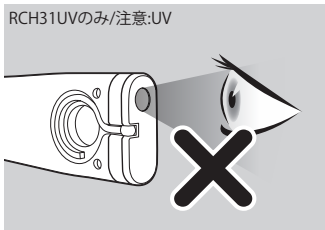
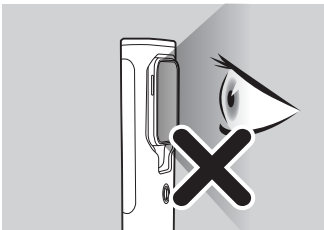

4



USB

日本

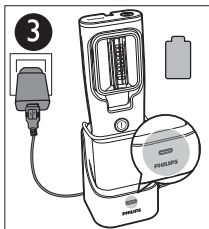
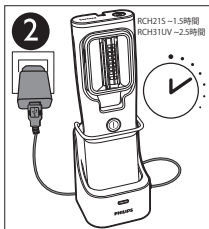
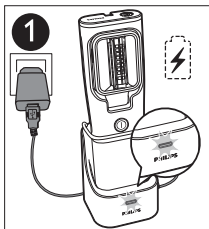
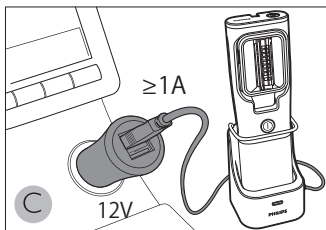
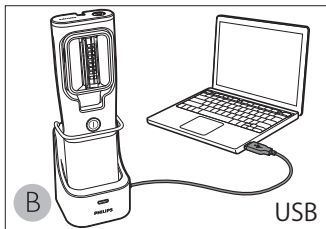
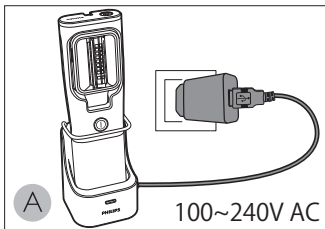

5



RCH21S

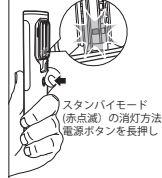
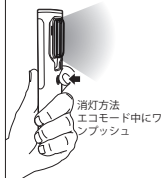

RCH31UV

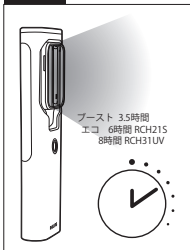
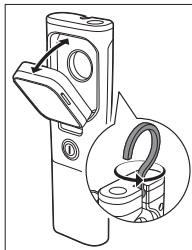
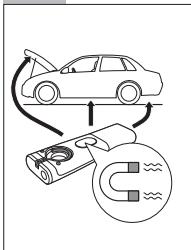
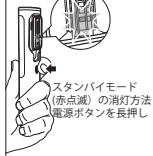



製品仕様

	電圧	電源アダプター: AC100-240V ライト本体: DC 5 V 1 A	
	充電時間 @25°C 60RH	RCH21S ~2時間/RCH31UV ~2.5時間 <small>*低温環境下で充電する場合、充電容量が小さくなり、バッテリーの寿命が短くなります。</small>	
	光量 (ルーメン) @25°C 60RH	ブースト RCH21S 300lm RCH31UV 350lm	エコ 120lm 150lm
	使用時間 @25°C 60RH	ブースト RCH21S 3.5時間 RCH31UV 3.5時間	エコ 6時間 8時間
	光源部可動範囲	回転90°	
	耐衝撃性	RCH21S IK08 / RCH31UV IK07	
	防塵・防水性	RCH21S IP65 / RCH31UV IP54	
	使用温度範囲	-10°C - 50°C	
	充電温度範囲	0°C - 40°C	
	保管温度範囲	-20°C - 60°C	
	ライト底面部の磁石	あり	

ご使用方法などのご相談は・・・

ーお客様相談窓口ー

ルミレッズジャパン合同会社 オートモーティブ アフターマーケット

〒108-0075 東京都港区港南1-2-70 品川シーズンテラス6F

TEL:0570-080123

【受付時間】10:00~17:00(土日祝日・弊社休日を除く)

1



1x



작업 등 RCh21S/RCh31UV

1x

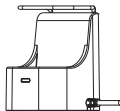

충전기

1x



어댑터

1x



사용자 매뉴얼

2



3



i



RCH31UV만/주의:UV

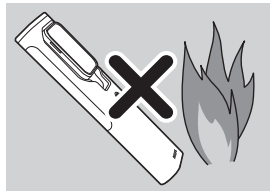
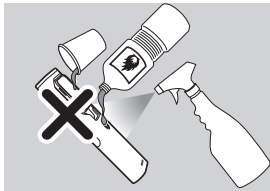
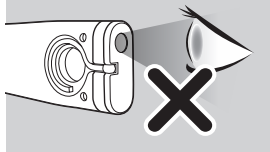

사용 및 취급 시 주의사항

1. LED 조명은 매우 밝습니다. 눈에 LED 광선이 직접 노출되지 않도록 하십시오.
2. 본 제품은 장난감이 아니므로 어린이 손이 닿지 않는 곳에 보관하여 주시고, 어린이들이 갖고 놀지 않도록 주의하여 주십시오.

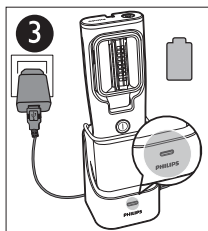
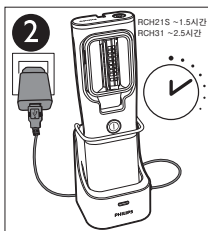
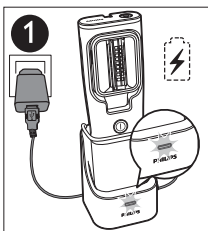
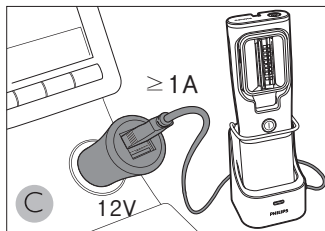
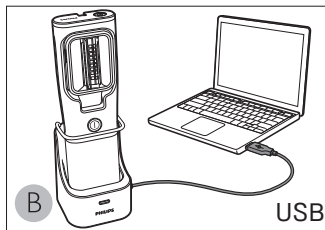
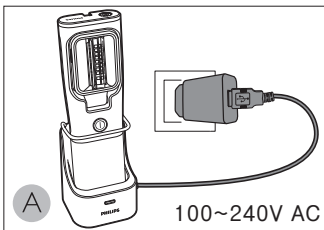

5



한국어

RCH21S

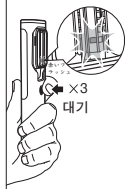
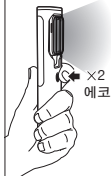

RCH31UV

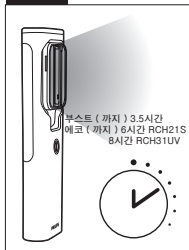
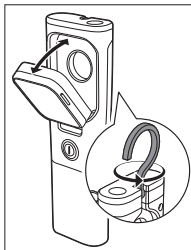
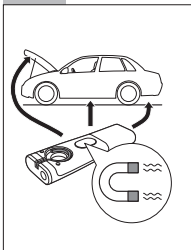
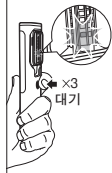

6



기술

	작동 전압	100~240V/출력 5V/1A		
	충전 시간 @25°C 60RH	RCH21S ~2시간/RCH31UV ~2.5시간 <small>*0°C 이하와 같은 매우 낮은 온도에서 충전하면 배터리 용량이 줄어들어 배터리의 수명이 짧아집니다.</small>		
	광 출력 (루멘스) @25°C 60RH(최대)		부스트	절전
		RCH21S RCH31UV	300lm 350lm	120lm 150lm
	배터리 성능 @25°C 60RH(최대)		부스트	절전
		RCH21S RCH31UV	3.5시간 3.5시간	6시간 8시간
	램프 모듈	90°전환		
	충격 보호 등급	RCH21S IK08 / RCH31UV IK07		
	IP 보호 등급	RCH21S IP65 / RCH31UV IP54		
	작동 온도	-10° C to 50° C		
	어댑터 작동 온도	0° C to 40° C		
	보관 온도	-20° C to 60° C		
	바닥 자석	예		





**Lumileds is the warrantor of this product.
The Philips trademarks are used under
license form Koninklijke Philips N.V.(2018).
©Lumileds Holding B.V 2018 . All rights reserved**