

Size: 105(w) x 105(h) mm



**PHILIPS**

**GoPure**

Car air sanitizer  
GP5611  
GP5612  
GP5613

## User Manual

|      |    |
|------|----|
| EN   | 2  |
| 简体中文 | 9  |
| 繁體中文 | 16 |
| 日本   | 23 |
| 한국어  | 30 |



EN  
简体中文  
繁體中文  
日本  
한국어

Read these instructions for use carefully before using the product and save them for future reference.  
使用前請仔細閱讀使用說明，保留說明書以便日後查閱。  
使用前請仔細閱讀使用說明，保留說明書以便日後查閱。  
ご使用の前にこの説明書をよくお読みのうえ、正しくお使いください。  
お読みになった後は、いつでも見られる所に大切に保管しておいてください。  
제품 사용 전 매뉴얼을 숙지에 주시기 바라며, 향후 사용시 참고를 위해 매뉴얼을 잘 보관해 주시기 바랍니다.



---

English

## Warranty and service

The Lumileds warranty applies, provided:

- The product is handled properly for its intended use only.
- The product is used in accordance with its operating instructions.
- You present the original invoice with the product.

The Lumileds warranty does not apply if the product is damaged due to accident, error, or misuse.

For more information and assistance, or if you have a problem with the product, you can visit the Philips website at [www.philips.com/automotive](http://www.philips.com/automotive), or contact the retail outlet where you purchased the product.

Or for the users in China, please call the customer service hotline:  
400 690 8826

Lumileds (Shanghai) Management Co., Ltd  
No. 19-20, Lane 299, Wenshui Road, JiangAn District, Shanghai



## 1 Important information

### Warning

Do not clean or spill any liquids such as water, detergents, or flammable solvents on the device.

Keep Philips car air sanitizer free of any obstruction. Do not cover!

To clean the car air sanitizer:

- Disconnect car air sanitizer
- Use soft cloth only.

Philips car air sanitizer is not a toy! Do not let children play with it.

For your safety, do not manually operate the device while driving. **Always stop your car first!**

UVC LED sterilization technology is used in this product. It is strictly forbidden to disassemble the air sanitizer to avoid possible exposure to UV radiation.

Help to preserve the environment. Do not discard the device with household waste. Bring it to the official waste recycling service location near you. Filter and HESAMax cartridge may be disposed of with household waste.



## 2 Product Introduction

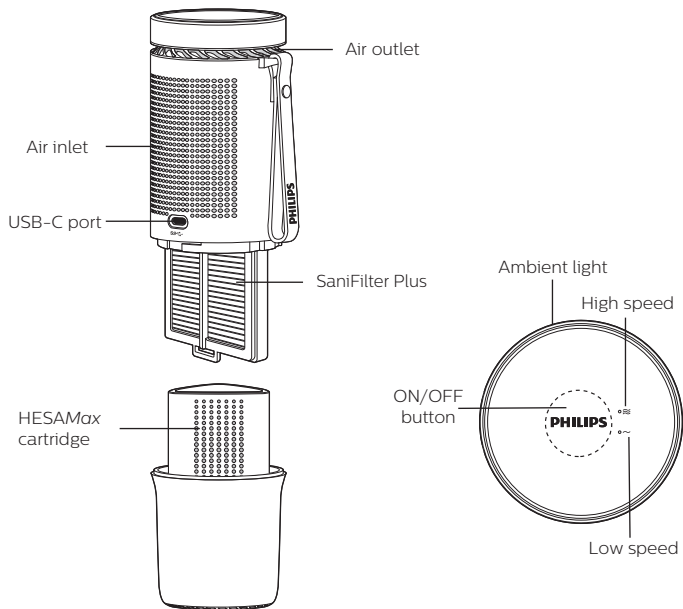



## 2.1 Discover the content of Philips package



USB Type-C  
power cable



User Manual

### **△ Note**

Ensure the device is installed according to the instructions in this guide.

For your safety, please use the items delivered in this package only to install the device. In case of incorrect installation, Lumileds declines all responsibility for any harm or accident.



## 3 Installing the car air sanitizer

### 3.1 Remove the packaging of the HESAMax cartridge before use

Remove the base as shown in the image below. Remove the HESAMax cartridge from the base and then remove the plastic packaging. Then, put the HESAMax cartridge and base back into place.

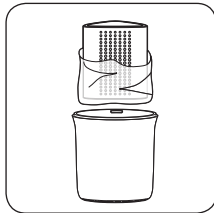
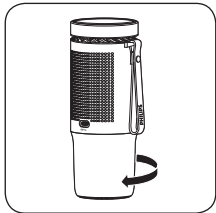



### 3.2 Installing and connecting the console

Place the air sanitizer in the cup holder in the center console or armrest of the car.

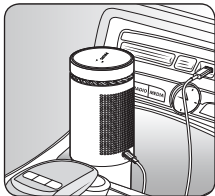

Use the power cable provided to connect the air sanitizer to the car's USB port.

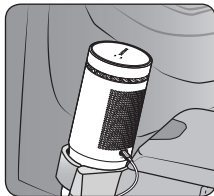

#### **⚠ Precautions**

Do not place the air sanitizer in places other than the cup holder to prevent unexpected product movement, as the car is moving, that affects safety whilst driving.

In-car USB DATA port is not recommended as power input.

Please avoid the use of any USB port with a power rating lower than 1.0A, or low-powered car lighter outlet with an adapter as the power source.

When input power is lower than required, product performance will be compromised.

Do note: The USB ports of some cars continue to supply power even when the engine is off. To avoid running out of batteries, the air sanitizer is set to automatically shut down after two hours of continuous operation. When the air sanitizer is automatically turned off after two hours during driving, turn it on manually if you wish to turn the air sanitizer on again.

## 4 Operating the Philips car air sanitizer

Once the car's USB port starts supplying power, the air sanitizer will turn on automatically. It will operate in low speed mode as the default.



1. Press the ON/OFF button to switch into the operating mode between low speed and high speed.
2. When turned on, press and hold the ON/OFF button for 2 seconds to shut down the air sanitizer.
3. When turned off, press the ON/OFF button to start and it will operate in low speed mode as the default.



## 5 Replacement of filter and HESAMax cartridge

This product has 2 air filtration features require replacement: a high-efficiency particle filter and a HESAMax cartridge.

### 5.1.1 Filter replacement reminder

The air sanitizer will automatically remind you to replace the filter.

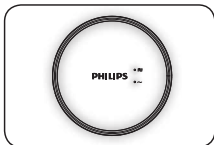

When the filter needs to be replaced, the blue light ring on the top of the air sanitizer will blink every time it's turned on.

### 5.1.2 How to replace the filter

1. After removing the base, open the filter cover and remove the filter.

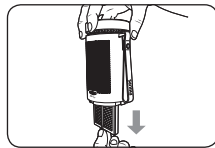

### 5.1.3 How to reset the air sanitizer

1. With the filter cover is open, power on the air sanitizer. Press and hold the ON/ OFF button for more than 5 seconds until you hear "ding ding" and release the button to reset the filter.

2. Close the filter cover and install the base.

3. If the reset failed, please repeat the above steps.

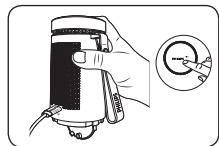

### 5.2 How to replace HESAMax cartridge

HESAMax cartridge works 24/7, the replacement cycle depends on the in-car gas/odor level. The recommended replacement period is 12 months.

Remove the HESAMax cartridge from the base and replace with a new one. Then, fix the base back in place.

#### ⚠ Precautions

For the sake of safety, when the filter cover is open, the fan inside the air sanitizer and the UVC lamp will stop working.

Please be sure to use genuine Philips SaniFilter Plus and HESAMax cartridge, and replace them in a timely manner. This will maintain the best performance of Philips car air sanitizers and make sure the purest air in the car.



## 6 Philips car air sanitizer troubleshooting

### Problem 1

Philips car air sanitizer does not switch to high speed.

### Solution 1

- Check it is not connected to in-car USB data port which is usually not designed as power source.
- Connect to in-car USB port with charging function.
- Or check your USB power input, it needs to be higher than 5V/1A.

### Problem 2

Some cars continue to power the 5V outlet when the engine is off.

### Solution 2

To avoid draining the battery, Philips car air sanitizer will automatically power off after two hours of continuous running. To restart your device, press the power button.

### Problem 3

After filter replacement, the blue light ring on top remains blinking at restart.

### Solution 3

Turn off the device and follow filter reset steps in section 5.1. Please make sure the power cable remains connected during the whole process.

### Problem 4

The Philips car air sanitizer stops running for a short while.

### Solution 4

This is normal: Philips car air sanitizer has a voltage protection function. The device turns off automatically when the voltage supply from vehicle is fluctuant. The device will resume to work once the voltage comes back stable.







---

## 简体中文

### 保修和服务

亮锐保修适用范围:

- 产品严格按照指定用途操作;
- 产品依照使用说明使用;
- 出示产品原始发票。

亮锐保修不适用于事故、失误或使用不当引起的产品损坏。

欲知详情和指导, 或对产品有疑问, 请访问飞利浦网站:

[www.philips.com/automotive](http://www.philips.com/automotive), 亦可联系向您出售产品的零售商。

或致电客户服务热线: 400 690 8826

亮锐(上海)管理有限公司

上海市静安区汶水路299弄19-20号

邮编: 200072





## 1 ▲ 重要事项

### ▲ 注意

切勿用液体清洗或泼洒空气消毒机，如水、洗涤剂或易燃溶剂。

保持飞利浦车载空气消毒机周围畅通无阻。  
切勿覆盖！

清洁飞利浦车载空气消毒机：

- 将车载空气消毒机同电源断开。
- 仅使用柔软抹布擦拭。

飞利浦车载空气消毒机不是玩具！  
切勿给儿童把玩。

为了您的安全，切勿在驾车时调节空气消毒机。  
请先停车！

本产品内部采用深紫外杀菌技术，严禁擅自对空气消毒机拆解以免紫外线照射对人体造成伤害。

飞利浦车载空气消毒机使用了精密零部件，  
跌落可能导致损坏！

为环保尽一份力。切勿将空气消毒机同生活垃圾一起丢弃。将空气消毒机带到附近的官方垃圾回收中心。过滤网和HESAMax魔方则属于生活垃圾一类。



## 2 产品简介

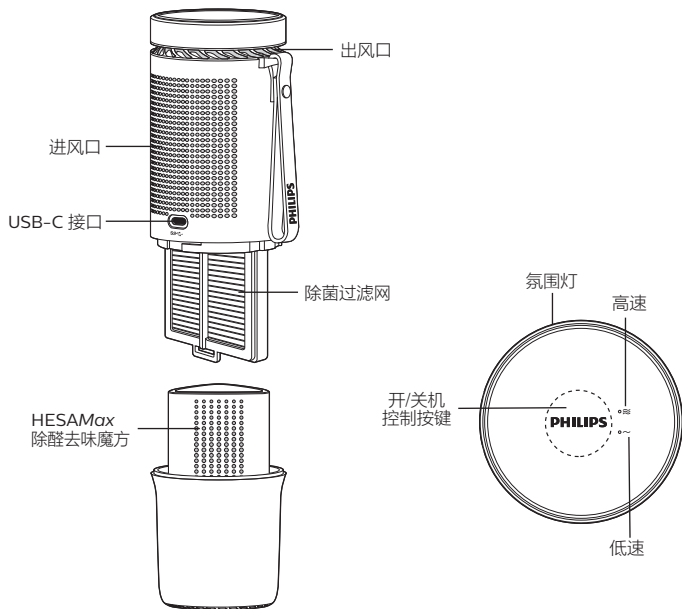



## 2.1 熟悉飞利浦车载空气消毒机盒内配件



USB Type-C  
电源线



说明书

### △ 注意

为了您的安全，请依照使用说明安装空气消毒机。

为了您的安全，请只使用本包装盒内的配件安装空气消毒机。亮锐不承担任何因安装不当而引起的损害或事故责任。



## 3 安装车载空气消毒机

### 3.1 使用前拆除HESAMax魔方包装

如图所示取下底座。取出HESAMax魔方拆除塑料包装。然后将HESAMax魔方及底座归位。

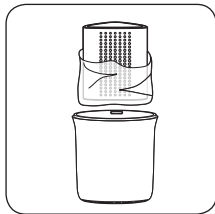
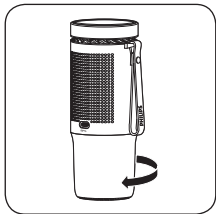



### 3.2 安装和连接控制

将空气消毒机放置在汽车中控或扶手的杯架中。

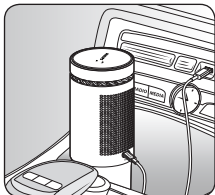

使用提供的电源线连接空气消毒机与车内USB端口。

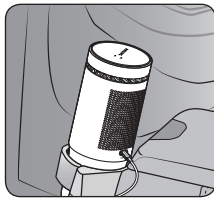

不推荐使用车内USB数据接口供电。

请避免使用供电小于1.0A的USB端口，或由小功率点烟器转接USB供电。供电电流过小时空气消毒机将始终保持在低速档工作。

某些车型即使在熄火时，USB端口仍然继续供电。为避免耗尽电池，空气消毒机设置连续运转两小时后自动关机功能。行车使用中空气消毒机两小时自动关机后，如欲再次启动，需手动开机。

#### △ 注意

请勿将空气消毒机放置在杯架以外的其他位置，避免产品滚动，跌落影响行车安全！

## 4 操作车载空气消毒机

启动汽车USB端口供电后，空气消毒机将自动开机。默认运行行为低速模式。



1. 按开关机按键，可切换净化模式，低速和高速。
2. 开机状态下，长按开关机按键2秒，机器将关机。



3. 关机状态下，可手动按键开机，默认运行行为低速模式。





## 5 过滤网和HESAMax魔方的更换

本产品分别有除菌过滤网和HESAMax魔方两个过滤装置。

### 5.1.1 过滤网更换提醒

空气消毒机自动提醒您更换过滤网。

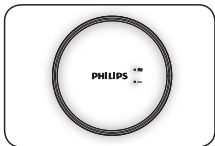

当需要更换滤网时，每次开机空气消毒机顶部蓝色导光圈会闪烁。

### 5.1.2 如何更换过滤网

1. 取下底座后，打开滤网盖取出过滤网。

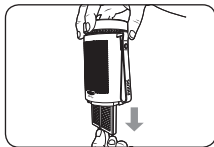

### 5.1.3 如何重置空气消毒机

1. 滤网盖打开状态下，给空气消毒机通电。长按开关键5秒以上直到听到“叮叮”两声松开按键，滤网清零重置成功。
2. 合上滤网盖并安装底座。
3. 若滤网重置失败，请重复以上操作。

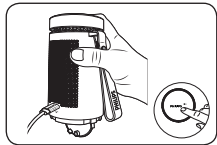

### 5.2 如何更换HESAMax魔方

HESAMax魔方24小时持续工作。更换周期取决于车内有害气体及异味的挥发程度。建议每12个月更换一次。

更换时，请从底座取出HESAMax魔方，放入新的HESAMax魔方，然后安装底座。

#### △ 注意

为了安全起见，当打开滤网盖时，空气消毒机内部风机和UVC紫外灯将停止工作。

请务必使用正品飞利浦过滤网和HESAMax魔方做及时更换，这将维持您的车载空气消毒机的最佳性能，确保车内空气最大纯净度。





## 6 飞利浦车载空气消毒机疑难解答

### 问题 1

飞利浦车载空气消毒机不能切换到高档模式。

### 解答 1

- 请检查是否正在使用车内数据USB端口供电，数据USB端口通常电流较低，不推荐用于产品供电。
- 请使用车内具有充电功能的USB端口。
- 亦可使用5V/1A以上的USB 转接口。

### 问题 2

某些车型即使在熄火时，仍然继续输出5V的电压。

### 解答 2

为避免耗尽电池，飞利浦车载空气消毒机将在连续运转两小时后自动关闭电源。

- 如欲再次启动机器，请按控制键开机。

### 问题 3

更换过滤网后，顶部蓝色导光圈在重启时仍旧呈闪烁状态。

### 解答 3

电源线连接条件下关闭机器并按照章节5.1复位滤网。

### 问题 4

飞利浦车载空气消毒机出现短暂不工作。

### 解答 4

正常现象：飞利浦车载空气消毒机具有电压保护功能。当供电电压值波动时机器会自动关机。直到电压恢复正常，机器会自动恢复工作。



## 繁體中文

### 保修和服務

亮銳保修適用於：

- 產品嚴格按照指定用途正確操作；
- 產品依照使用說明使用；
- 出示產品原始發票。

亮銳保修不適用於因事故、失誤或使用不當引起的產品損壞。

欲獲詳情指導或對產品有疑問，請垂詢飛利浦網站 [www.philips.com/automotive](http://www.philips.com/automotive)，亦可聯繫向您出售產品的零售商。

或致電客戶服務熱線：0800 700 168

台灣亮銳股份有限公司

11049 台北市信義區信義路五段8號14樓42室





## 1 ▲ 重要事項

### ▲ 注意

切勿使用水、洗滌劑、易燃溶劑清洗或使之發灑於清淨機上。

請保持飛利浦車用除菌空氣清淨機周圍暢通無阻。切勿覆蓋!

清潔飛利浦車用除菌空氣清淨機：

- 將飛利浦車用除菌空氣清淨機的電源關閉。
- 僅使用柔軟抹布擦拭。

飛利浦車用除菌空氣清淨機不是玩具！  
切勿給兒童把玩。

為了您的安全，請駕駛者切勿在行車時手動操作清淨機。

請先停車！

本產品內部採用深紫外線殺菌技術，嚴禁擅自拆解清淨機，以免紫外線照射對人體造成傷害。

飛利浦車用除菌空氣清淨機使用了精密零件，

摔落可能導致損壞！

為環保盡一份力。切勿將清淨機作為一般垃圾丟棄。將清淨機帶到資源回收中心回收。過濾網則屬於一般垃圾。



## 2 產品簡介

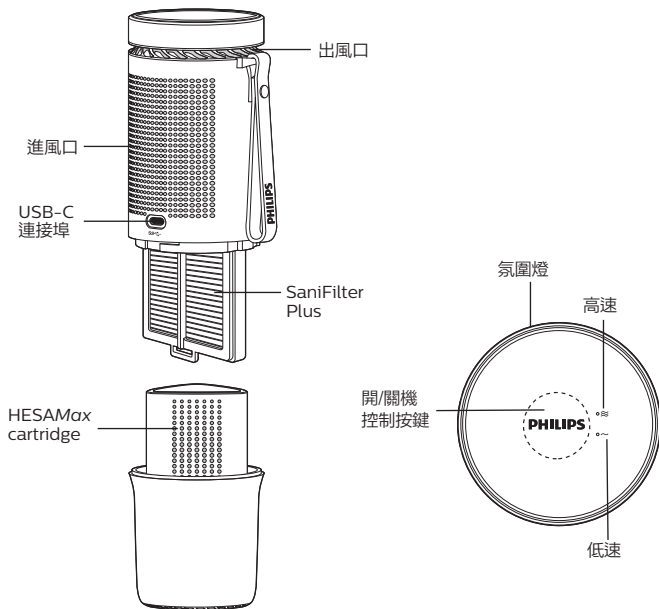



## 2.1 熟悉飛利浦車用除菌空氣清淨機盒內配件



USB Type-C  
電源線



使用手冊

### △ 注意

為了您的安全，請依照使用說明安裝清淨機。

為了您的安全，請只使用本包裝盒內的配件安裝清淨機。  
Lumileds不承擔任何因安裝不當而引起的損害或事故責任。



## 3 安裝車用除菌空氣清淨機

### 3.1 使用前請拆除HESAMax cartridge包裝

如圖示取下底座。取出HESAMax cartridge，拆除塑膠袋包裝。然後將HESAMax cartridge及底座歸位。

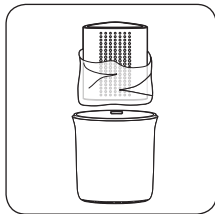
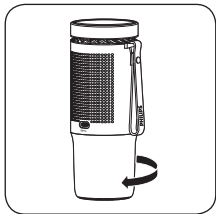



### 3.2 安裝和連接控制端

將清淨機放置在汽車中控台或扶手的杯架中。

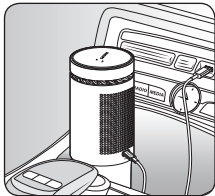

使用所提供的電源線，連接清淨機與車內USB連接埠。

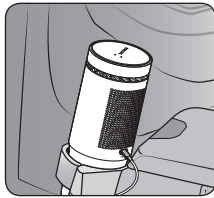

#### △ 注意

請勿將清淨機放置在杯架以外的其他位置，以免產品滾動跌落而影響行車安全！

不建議使用車內USB數據端口供電。

請避免使用供電電流低於1.0A的USB連接埠，或從低功率點菸器轉接USB供電。供電電流過低時，清淨機將一律保持低速運作。

部分車型即使在熄火後，USB連接埠仍會繼續供電。為避免電池耗盡，清淨機設有連續運轉兩小時後自動關機的功能。行車使用清淨機兩小時並自動關機後，如欲再次啟動清淨機，需手動開機。



## 4 使用車用除菌空氣清淨機

啟動汽車USB連接埠的供電功能後，清淨機將自動開機。預設以低速模式運作。



1. 按開開機按鍵，可切換低速或高速清淨模式。

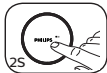

2. 在開機狀態下，長按開機按鍵2秒，可關閉清淨機。

3. 在關機狀態下，可手動按鍵開機，預設以低速模式運作。





## 5 過濾網和HESAMax cartridge的更換方式

本產品分別有高效顆粒過濾網和HESAMax cartridge兩個過濾裝置。

### 5.1.1 過濾網更換提醒

空氣清淨機會自動提醒您更換過濾網。

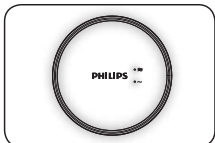

需要更換濾網時，清淨機會在每次開機時閃爍頂部的藍色導光條。

### 5.1.2 如何更換過濾網

1. 取下底座後，打開濾網蓋並取出過濾網。

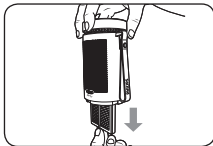

### 5.1.3 如何重置清淨機

1. 在打開濾網蓋的狀態下，將清淨機接上電源。長按開關鍵5秒以上，直到聽見「叮叮」兩聲，然後放開按鍵，濾網便歸零重置成功。
2. 闔上濾網蓋並安裝底座。
3. 若濾網重置失敗，請重複以上操作。

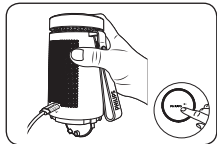

### 5.2 如何更換HESAMax cartridge

HESAMax cartridge 24小時持續工作。更換週期，取決於車內有害氣體及異味的揮發程度。建議每12個月更換一次。

更換時，請從底座取出HESAMax cartridge，放入新的HESAMax cartridge，然後安裝底座。

#### △ 注意

為了安全起見，在打開濾網蓋時，清淨機內部的風扇和UVC紫外線燈會停止運作。

請務必使用飛利浦原廠的車用除菌空氣清淨機過濾網和HESAMax cartridge做及時更換，使您的怡動車用除菌空氣清淨機維持在最佳性能，確保提供最高純淨度的車內空氣。





## 6 飛利浦車用除菌空氣清淨機疑難解答

### 問題1

飛利浦車用除菌空氣清淨不能切換到高速模式。

### 解答1

- 請檢查是否正在使用車內數據USB端口供電，因數據USB端口通常電流較低，不適用於本產品供電。
- 請使用車內具有充電功能的USB端口。
- 或再請確認USB輸出功率是否高於5V/1A。

### 問題2

某些車型即使在熄火時，仍然繼續輸出5V的電壓。

### 解答2

為避免耗盡電池，飛利浦車用除菌空氣清淨將在連續運轉兩小時後自動關閉電源。

- 如欲再次啟動機器，請按控制鍵開機。

### 問題3

更換過濾網後，頂部藍色導光圈在重啓時仍舊呈閃爍狀態。

### 解答3

電源線連接條件下關閉清淨機並按照章節5.1復位濾網。

### 問題4

飛利浦車用除菌空氣清淨出現短暫不工作。

### 解答4

正常現象：飛利浦車用除菌空氣清淨具有電壓保護功能。當供電電壓值波動時機器會自動開機。直到電壓恢復正常，機器會自動恢復工作。





## 日本

### 保証とサービス

Lumiledsの保証は下記の条件で適用されます:

- ・本来の使用目的の通り正しく使用した場合
- ・取扱説明書に記載された方法で使用した場合
- ・本製品と共にご購入証明書(領収書)の原本を提示した場合

Lumiledsの保証は次のような場合には保証修理いたしません。

取扱説明書に記載されている“警告・注意”その他記載内容を遵守されなかったことによる故障または損傷。

詳しい内容と使い方について、また製品に問題がある場合は、フィリップスのウェブサイト [www.philips.com/automotive](http://www.philips.com/automotive) をご覧いただくか、製品をお求めいただいた店舗にご連絡下さい。

Lumileds Japan G.K.

-ルミレッズジャパン合同会社-

〒108-0075東京都港区港南1-2-70 品川シーズンテラス6F

Tel: 0570-080-123

[www.philips.co.jp](http://www.philips.co.jp)





## 1 ▲ 重要—安全上のご注意

### ▲ 警告/注意

本製品を液体(水、洗剤、発火性溶剤など)で洗浄したり、液体をかけないでください。

本製品を覆ったり、遮るような物を置かないでください。

本製品のお手入れについて

- ・本製品の電源を抜いてから、始めてください。
- ・柔らかい布以外使わないで下さい。

本製品を乳幼児の手の届くところに設置しないでください。

安全の為、自動車を運転しながら本製品の操作はしないでください。

本製品はUVC LED殺菌技術が採用されています。本製品の分解は絶対に行わないでください。

本製品は、精密部品を使用しているため落とすと破損する恐れがあります。

環境保護にご協力下さい。家庭ゴミと一緒に廃却せず、最寄りのリサイクルサービスにお持ち下さい。フィルターは家庭ゴミと一緒に捨てるできません。





## 2 各部の名前

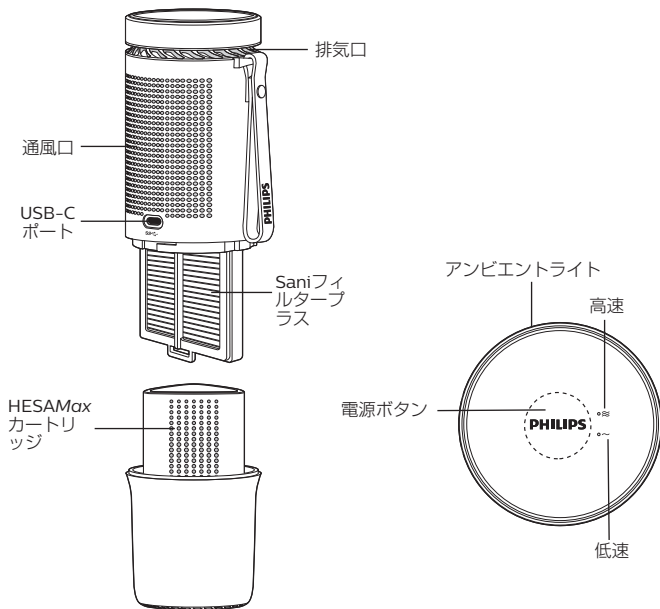

## 2.1 付属品



USB Type-C  
電源ケーブル



製品使用  
説明書

### △ 注意

使用説明書にしたがって、本製品を設置してください。

安全のため、本製品の使用の際は付属品を使用ください。(付属品以外の使用による損害、あるいは事故に関し、Lumiledsはいかなる責任も負いません。)

## 3 本製品の設置について

### 3.1 ご使用になる前にHESAMaxカートリッジの包装を取り除いてください

図に示すように本製品のベース部分を取り外します。HESAMaxカートリッジを取り出し、ビニール包装を取り除きます。その後、カートリッジを本製品に戻します。

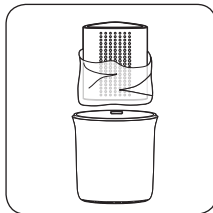
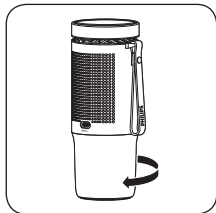

### 3.2 設置と電源接続について

本製品を車内のカップホルダーに設置します。

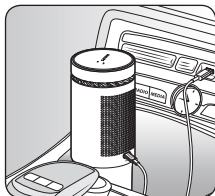

付属の電源ケーブルを使用し、本製品をUSBポートに接続します。

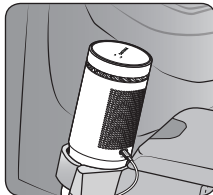

#### △ 注意

必ず安定した場所に設置してください。  
(運転時の安全に影響を及ぼすことを避けるため、市販のカップホルダー等不安定な場所には置かないでください。)

車載USB DATAポートは、電源供給として推奨されていません。

1.0A未満のUSBポートまたは、低出力カーチャージャー(シガーソケット変換機)からの電源供給はしないでください。供給電流が低い場合、本製品が正常に稼働しない場合があります。

車種によってはUSBポートからの電源供給がエンジンを切った後も継続される場合があります。バッテリー上がりを防ぐために、本製品は連続稼働2時間経過後に電源が自動で切れる仕様になっています。電源が自動で切れた場合(連続稼働2時間後)、再度使用したい場合は、再度電源ボタンを押してください。

## 4 本製品の操作方法について

自動車のUSBポートの給電がオンになると、本製品は自動的に「低速モード」で稼働します。

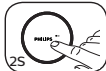
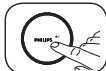

1. 電源ボタンを押すと、「低速モード」⇔「高速モード」に切り替えることができます。
2. 稼働状態で、電源ボタンを2秒間押し続けると、本製品の電源を切ることができます。
3. また稼働していない状態で、電源ボタンを押すと本製品は低速モードで稼働します。



## 5 フィルターとカートリッジの交換方法について

本製品はフィルター/カートリッジとそれぞれの交換が必要になります。

### 5.1.1 フィルター交換のお知らせ

本製品はフィルターの交換時期を自動でお知らせします。

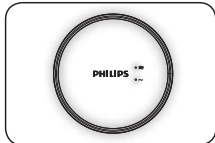

フィルターの交換が必要な場合は、本製品の電源が入るとアンピェントライトが青く点滅します。(交換サイン)

### 5.1.2 フィルターの交換方法

1. ベース部分を取り外し、フィルターカバー(本体上部底面)を開けてフィルターを取り出します。

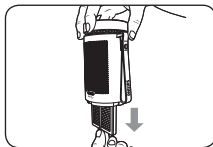

### 5.1.3 交換サインのリセット方法

1. フィルターカバーを開けた状態で、本製品の電源を入れます。その後再度電源ボタンを5秒以上押し続けてください。「ヒッピー」という音が聞こえたら、ボタンを離してください。交換サインのリセットが完了します。
2. フィルターカバーを閉じてベース部分を本体に取り付けます。
3. 交換サインのリセットが失敗した場合、上記1-2の手順をやり直してください。

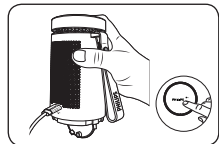

### 5.2 HESAMaxカートリッジの交換方法について

HESAMaxカートリッジの効果は24時間365日働きます。交換目安は「12カ月」となりますが、使い方は車内の環境によって交換時期は異なります。

本製品の空気清浄のパフォーマンスを維持するために、当社指定品(SaniフィルタープラスフィルターとHESAMaxカートリッジ)を使用してください。また定期的な交換を推奨します。

#### △ 注意

安全のため、フィルターカバーを開けたとき、本製品は稼働を停止します。(ファン、UV-C紫外線ランプ)。

本製品の空気清浄のパフォーマンスを維持するために、当社指定品(SaniフィルタープラスフィルターとHESAMaxカートリッジ)を使用してください。また定期的な交換を推奨します。





## 6 トラブルシューティング

### 問題 1

本製品が高速モードに切り替わりません。

### 解決 1

- 電源がUSBデータポートから供給されていないことを確認して下さい。(電源供給として設定されていない為)
- 電源供給可能な車載USBポートに接続してください。
- 本製品に必要な電源は5V1A以上となります。

### 問題 2

車種によってはエンジンを切った後も5Vを供給する場合があります。

### 解決 2

バッテリーあがりを防ぐため、本製品は連続2時間稼働した後、自動的に止まります。  
本製品を再スタートするには、電源ボタンを押して下さい。

### 問題 3

フィルター交換後、本体トップのアンビエントライトが青く点滅したままです。

### 解決 3

- 30ページ、5.1.3のリセット手順をもう一度繰り返して下さい。
- 電源ケーブルがリセット手順中接続されていることを確認してください。

### 問題 4

本製品が稼働後すぐに止まってしまいます。

### 解決 4

正常です。本製品には電圧保護システムが備わっています。供給電圧の変動があった際は、稼働を止め、電圧が正常に戻り次第再稼働します。



## 한국어

### 유지보수 서비스

필립스 유지보수 적용 범위

- 엄격히 지정된 용도에 제품사용 ;
- 사용자 매뉴얼에 따라 제품사용 ;
- 제품 인보이스 원본 제시.

필립스 유지보수 서비스는 사고, 실수 또는 사용자 부주의로 인한 제품 손상 및 스마트폰 어플리케이션 소프트웨어 실행이상 등에는 적용하지 않습니다.

자세한 정보 및 사용법, 또는 제품에 대해 의문사항이 있으시면 필립스 홈페이지 [www.philips.com/automotive](http://www.philips.com/automotive) 를 참조하거나 제품 판매처에 연락하시기 바랍니다.

㈜ 루미레즈 코리아  
경기도 성남시 분당구 판교역로 180  
알파타워 13층  
Tel: +82-31-620-1600  
Postal code: 13524



## 1 ▲ 중요 사항

### ▲ 주의 사항

물, 세제 또는 가연성 용제 등과 같은 액체로 공기 살균기를 세척하거나, 기체상태로 뿌리는 것을 절대로 금지합니다.

공기 살균기의 공기 순환 부분을 덮개 등으로 덮어두지 마십시오.

필립스 고틸어 차량용 공기 살균기의 청소 :  
· 고틸어 차량용 공기 살균기 전원차단  
· 부드러운 천으로만 닦아줌

공기 살균기는 완구가 아니며 절대로 어린이에 주지 마십시오.

안전을 위해 운전 중에는 공기 살균기를 조정하지 마십시오. **차량 정지 후에 작동하시기 바랍니다.**

본 제품에는 자외선 살균 기술이 내장되어 있습니다. 자외선이 인체에 노출되면 상해를 입을 수 있으므로 절대 공기 살균기를 분해하지 마십시오.

필립스 고틸어 차량용 공기살균기에 정밀한 부품이 내포되어 있어 **낙하시 손상 가능성이 높습니다.**

환경 보호에 기여. 살균기를 다른 생활 쓰레기와 반드시 분리해서 수거하십시오. 살균기를 반드시 관련 기관이 지정한 분리 수거하는 곳에 버리기 바랍니다. 그러나 살균기 내에 필터는 생활 쓰레기로 분리수거 해야 합니다.

이 기기는 신체, 감각, 정신 능력이 결여되어 있거나 경험과 지식이 부족하여 감독이나 지시 없이는 안전하게 기기를 사용할 수 없는 사람(어린이 포함)이 사용하도록 만들어지지 않았습니다.

어린이가 기기를 가지고 놀지 않도록 어린이를 감시하는 것이 좋습니다.

제품 사양

제 품 명 : 공기청정기  
정격전압 : DC 5V, 5.5W, Class III  
A/S 센터 : 031-620-1600  
제 조 자 : Lumileds (Shanghai) Management Co., Ltd  
제조국가 : 중국



## 2 제품 소개

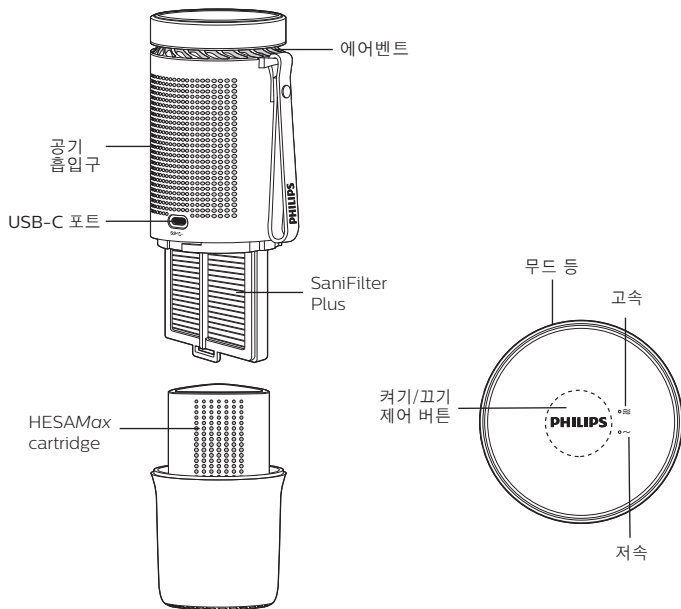



## 2.1 필립스 고티어 공기 살균기 액세서리



USB Type-C  
전원 케이블



제품  
설명서

### △ 주의 사항

귀하의 안전을 위해 매뉴얼에 따라 살균기를 설치하시기 바랍니다.

귀하의 안전을 위해 본 패키지 내에 있는 액세서리로만 살균기를 설치하시기 바랍니다. 필립스는 설치 시 잘못으로 인한 손해 또는 사고에 책임을 지지 않습니다.

## 3 차량용 공기 살균기 설치

### 3.1 사용 전 HESAMax 카트리지를 포장 제거

그림과 같이 하단부를 분리합니다. HESAMax 카트리지를 꺼내 비닐 포장을 제거합니다. 그런 다음 HESAMax 카트리지와 하단부를 원래대로 설치합니다.

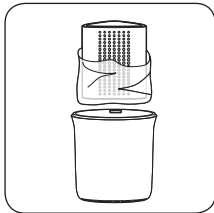
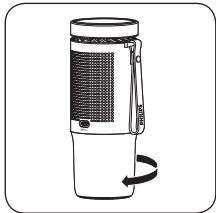

### 3.2 설치 및 연결

공기 살균기를 자동차 센터페시아 또는 팔걸이의 컵 홀더에 설치하십시오.

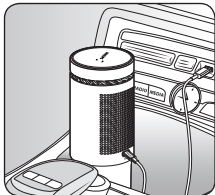

포함된 전원선을 사용하여 공기 살균기와 차량내 USB 포트를 연결하십시오.

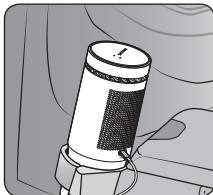

#### △ 주의

공기 살균기를 컵 홀더 이외의 위치에 설치하지 마십시오. 기기가 구르거나 떨어져 안전 운전에 영향을 미칠 수 있습니다!

차량 내 USB Data 포트는 전원 입력으로권장하지 않습니다.

1.0A 미만의 전력을 공급하는 USB 포트를 사용하거나, 시거잭에 USB를 연결하여 전력을 공급하지 마십시오. 공급 전류가 너무 낮으면 공기 살균기가 계속 저속 모드로 작동합니다.

일부 차량은 시동이 꺼진 후에도 USB 포트를 통해 계속 전력을 공급합니다. 배터리가 소진되는 것을 방지하기 위해 공기 살균기는 2시간 연속 작동 후 자동으로 꺼집니다. 운전 중 공기 살균기를 2시간 사용하여 자동으로 꺼진 경우, 다시 공기살균기를 켜려면 직접 버튼을 눌러서 켜야 합니다.

## 4 차량용 공기 살균기 조작

자동차 USB 포트에 전력이 공급되면 공기 살균기가 자동으로 켜집니다. 기본 설정인 저속 모드로 작동됩니다.



1. 전원 버튼을 눌러 공기 살균기 모드를 저속 또는 고속으로 전환할 수 있습니다.



2. 기기가 켜진 상태에서 전원 버튼을 2초간 누르면 기기가 꺼집니다.

3. 기기가 꺼진 상태에서 직접 켜기 버튼을 눌러 기기를 켤 수 있으며, 기본 설정인 저속 모드로 작동됩니다.

## 5 필터 및 HESAMax 카트리지 교체

본 제품에는 고효율 미립자 제거용 필터와 냄새 제거용 HESAMax 카트리지, 이렇게 두 개의 필터 장치가 있습니다.

### 5.1.1 필터 교체 알림

공기 살균기가 자동으로 필터 교체 시기를 알려줍니다.

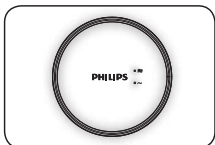

필터를 교체해야 할 때가 되면 공기 살균기를 켤 때마다 상단의 파란색 표시줄이 점멸합니다.

### 5.1.2 필터 교체 방법

1. 베이스를 제거하고 필터 덮개를 열어 필터를 꺼냅니다.

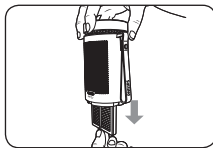

### 5.1.3 공기 살균기 리셋 방법

1. 필터 덮개를 연 상태에서 공기 살균기를 켜니다. '명명' 소리가 날 때까지 전원 버튼을 5초 이상 눌렀다가 손을 떼면 필터가 리셋됩니다.
2. 필터 덮개를 닫고 베이스를 설치합니다.
3. 필터가 리셋되지 않으면 위의 작업을 다시 수행하십시오.

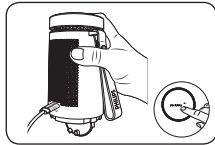

### 5.2 HESAMax 카트리지 교체

HESAMax 카트리지는 365일 작동하며, 교체 주기는 차량 내 가스/냄새 오염 수준에 따라 다릅니다. 권장 교체 기간은 12개월입니다.

제품 본체에서 HESAMax 카트리지를 분리하고 새것으로 교체합니다. 그런 다음 제품을 다시 제 위치에 설치합니다.

#### △ 주의

안전을 위해 필터 덮개를 열 때 공기 살균기 내부의 팬과 UVC 자외선 램프가 작동을 멈춥니다. 반드시 정품 필립스 공기 살균기 필터와 냄새 제거용 HESAMax 카트리지를 사용하여 제 때 교체하십시오. 그래야 필립스 차량용 공기 살균기의 최적 성능이 유지되어 차량내 공기가 최대 청정도를 보장할 수 있습니다.



## 6 필립스 차량용 공기살균기 문제 해결

### 질문 1

필립스 차량용 공기 살균기가 고속모드로 전환되지 않습니다.

### 해답 1

- 전원이 USB 데이터 포트에 연결되어 있지 않은지 확인하십시오. USB 데이터 포트는 일반적으로 전원 연결을 위해 설계되지 않았습니다.
- 충전 기능이 있는 차량용 USB 포트에 연결하십시오.
- 또는 USB 전원 입력을 확인하십시오. 5V/1A보다는 높아야 합니다.

### 질문 2

일부 차량은 시동을 끈 후에도 5V 전압 출력이 발생합니다.

### 해답 2

배터리 소모를 방지하기 위해 살균기는 연속 2시간 동안 작동한 후 자동으로 전원이 꺼집니다. 살균기를 재시작하려면 전원 버튼을 누르세요.

### 질문 3

필터를 교체한 후 다시 시작할 때 상단의 파란불이 계속 깜박입니다.

### 해답 3

제품을 끄고 5.1에 있는 필터 초기화 절차를 따르십시오. 이 모든 과정 동안 전원 케이블이 잘 연결되어 있는지 확인하십시오.

### 질문 4

필립스 차량용 살균기가 중간중간 작동이 멈춥니다.

### 해답 4

정상적인 현상입니다. 필립스 차량용 살균기는 전압 보호 기능이 있습니다. 차량의 전압이 불안정하면 제품은 자동으로 작동을 멈춥니다. 전압이 다시 안정적으로 공급되면 다시 작동합니다.



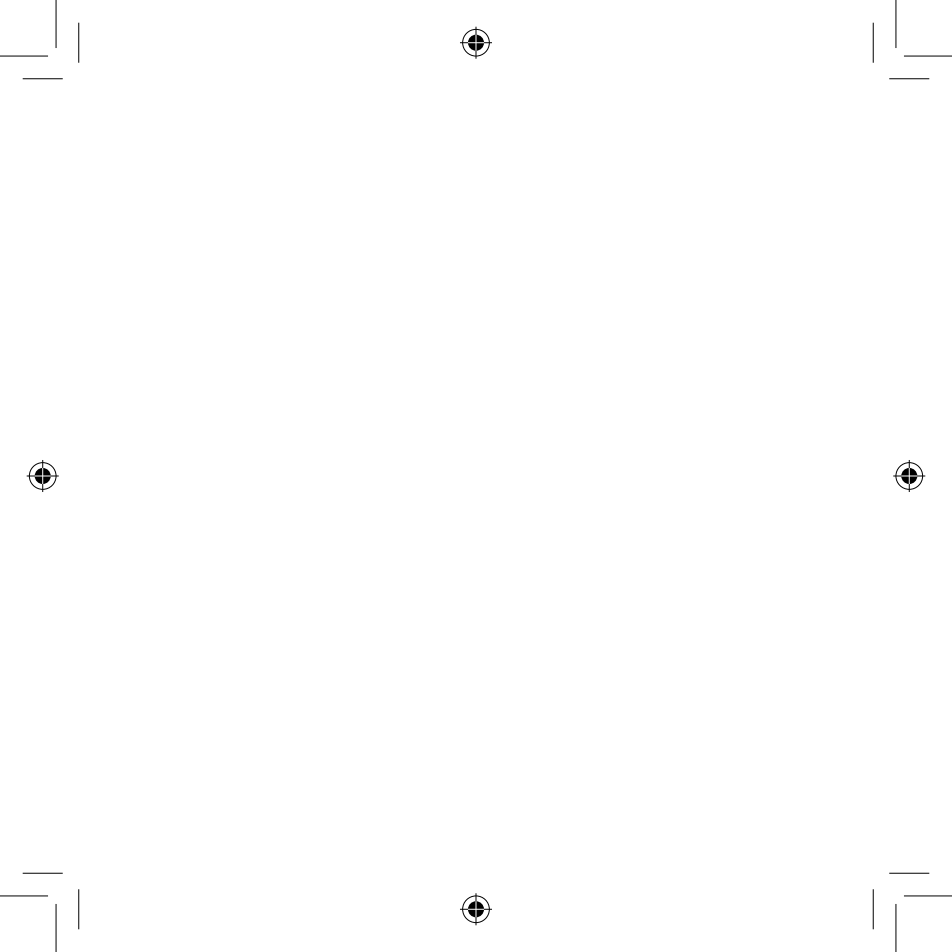

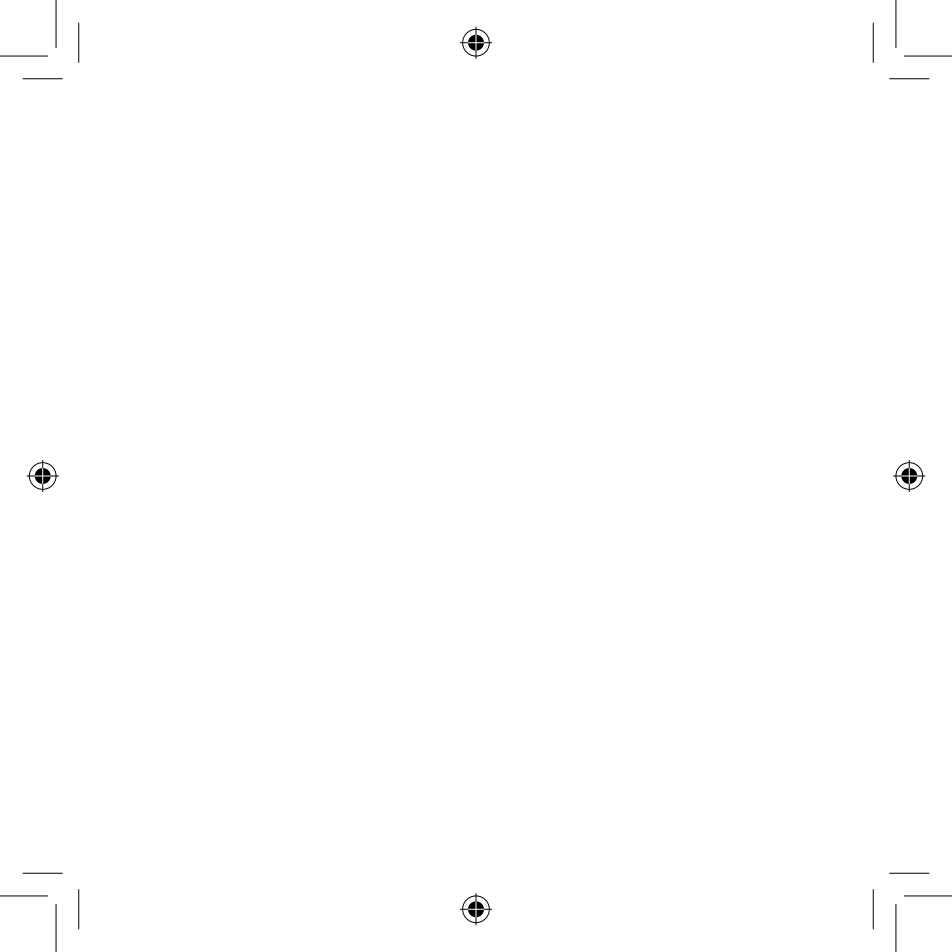

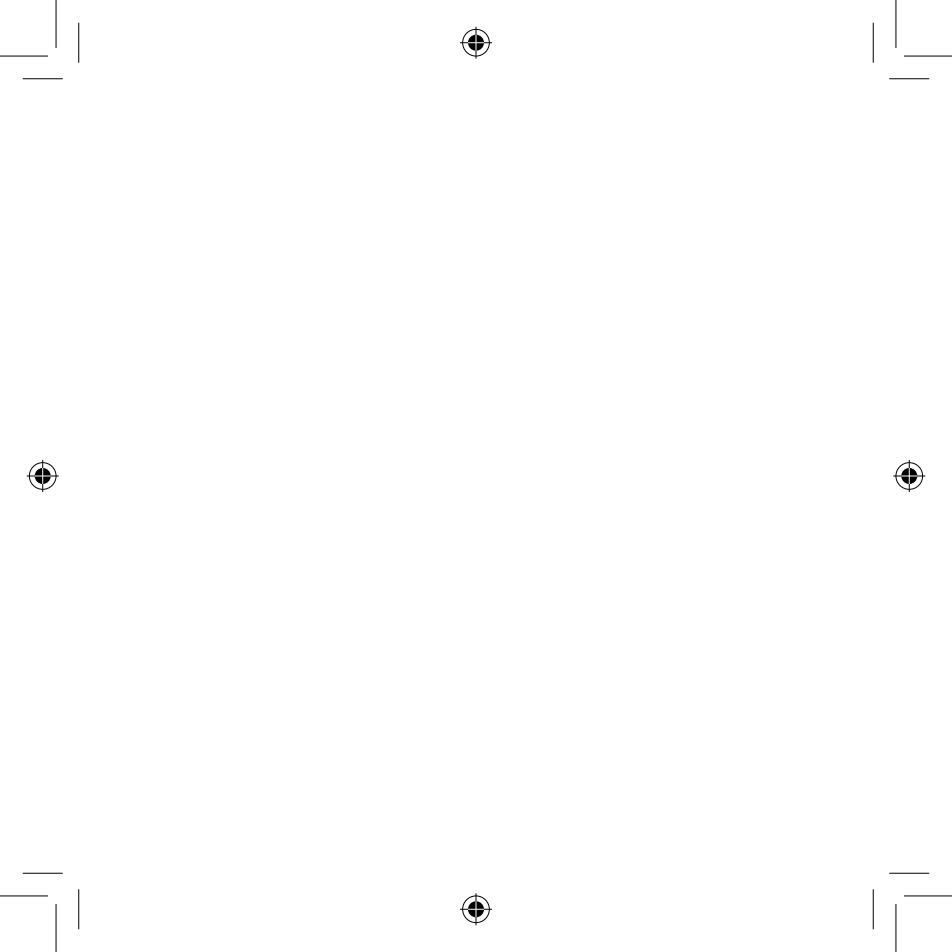



Lumileds is the warrantor of this product.  
Philips and the Philips Shield Emblem are registered trademarks of Koninklijke Philips NV and are used under license.  
2020 © Lumileds Holding BV. All rights reserved.

亮銳(Lumileds)為此產品提供質保。  
飛利浦(Philips)以及飛利浦商標為皇家飛利浦有限公司(Koninklijke Philips N.V.)的註冊商標，皇家飛利浦有限公司許可亮銳使用。  
2020 © 亮銳公司(Lumileds Holding BV)版權所有。保留所有權利。

亮銳(Lumileds)為此產品提供質保。  
飛利浦(Philips)以及飛利浦商標為皇家飛利浦有限公司(Koninklijke Philips N.V.)的註冊商標，皇家飛利浦有限公司許可亮銳使用。  
2020 © 亮銳公司(Lumileds Holding BV)版權所有。保留所有權利。

この製品に関する保証はルミレズズ (Lumileds) が行います。  
Philips及びフィリップスの名称、Philipsのシールド(盾)型のロゴは、コーニンクレッツカフィリップス、エヌ・ヴェエ (Koninklijke Philips N.V.) の登録商標であり、ライセンスに基づき使用されています。

2020 © ルミレズズ・ホールディングビービー  
(Lumileds Holding BV) All rights reserved.

Lumileds는 본 제품의 보증인입니다.  
Philips와 Philips Shield Emblem 표장은 Koninklijke Philips N.V.의 등록 상표이고, 이에 대해 라이선스를 받아 사용하고 있습니다.  
2020 © Lumileds Holding BV. 모든 권리 보유.

3211 008 23941