

# MAGIC 5 eco



PPF 631

PPF 632

PPF 675

---

CZ Návod k obsluze

---

# PHILIPS

## Vážení zákazníci,

Koupí tohoto výrobku jste zvolili kvalitní produkt společnosti PHILIPS. Přístroj zcela splňuje požadavky na soukromé používání nebo běžnou denní práci v kanceláři i v podmínkách obchodu.

Váš přístroj je prodáván s vloženou inkoustovou náplní na několik zkušebních stránek. Pro tento film není karta plug'n'print nutná (tj. čípková karta s informací o kapacitě inkoustové náplně).

V telefonním seznamu vašeho přístroje můžete uchovávat položky s několika telefonními čísly a tyto kontakty také sdružovat do skupin. Položkám můžete přiřazovat různé tóny vyzvánění.

Často volaným číslům můžete přiřadit tlačítka zkrácené volby. Tyto čísla můžete vytočit rychle pomocí tlačítka zkrácené volby a tlačítka příslušné číslice.

Vestavěný záznamník (podle typu modelu) může uložit až 30 minut zpráv. Můžete zaznamenat interní a externí hlasové zprávy (= poznámky). Použitím vzdáleného vyzvedávání zpráv se můžete dozvědět nové vzkazy z každého telefonu. Pomocí kódu VIP vás může volající kontaktovat a to i v případě zapnutého záznamníku.

Faxové dokumenty můžete posílat v několika rozlišeních jednomu nebo více příjemcům i skupině současně. Dokumenty si můžete také vyžádat a naopak připravit vaše k vyžádání.

V přístroji jsou uloženy předlohy pro 5 faxových dokumentů. Pomocí těchto předloh můžete rychle vytvořit faxový dokument, například poznámku nebo pozvání.

Pro kopírování dokumentů vašim přístrojem můžete vybrat rozlišení pro text nebo fotografii. Můžete také vytvářet několikanásobné kopie.

Z vašeho přístroje můžete také odesílat SMS zprávy za předpokladu, že službu máte aktivovanou (služba nemusí být dostupná ve všech zemích a telefonních sítích a podle modelu přístroje). Přijaté SMS zprávy můžete spravovat pomocí rozsáhlých funkcí nabídky SMS.

Aktivujte si oznámení o doručení SMS prostřednictvím SMS například na vašem mobilním telefonu, pokud hovory, faxové přenosy nebo ostatní zprávy budou doručeny ve vaší nepřítomnosti (tato funkce není podporována ve všech zemích a telefonních sítích a podle modelu přístroje).

Na požádání může váš přístroj vytisknout hádanku Sudoku ve čtyřech úrovních obtížnosti i s řešením.

Doufáme, že se z nového přístroje a jeho funkcí budete těšit!

## O tomto návodu k obsluze

Pomocí instalační příručky na následujících stránkách můžete začít přístroj používat rychle a snadno. Podrobné popisy můžete nalézt na následujících stránkách tohoto návodu k obsluze.

Přečtěte si návod pozorně. Dbejte všech bezpečnostních pokynů a zajistěte tak správné používání vašeho přístroje. Výrobce nenese žádnou zodpovědnost pokud nebudou tyto pokyny dodrženy.

Typy modelů této řady přístrojů jsou popsány v návodu k obsluze. Mějte na paměti, že některé funkce jsou k dispozici pouze u konkrétních modelů.

## Použité symboly



Upozorňuje na nebezpečí pro osoby, poškození přístroje nebo jiných předmětů a také možnost zranění či zranění nebo poškození mohou být následkem nesprávné manipulace.



Tento symbol označuje nápady, které mohou pomoci ke snadnějšímu a efektivnějšímu používání vašeho přístroje.

# Obsah

Vážený zákazníkú, .....	2
O tomto návodu k obsluze .....	2

## 1 Obecné bezpečnostní informace..... 4

## 2 Přehled..... 5

Přehled funkcí nabídky .....	5
Přehled přístroj .....	6
Panel .....	7

## 3 Počáteční instalace ..... 8

Obsah balení .....	8
Připojení zásobníku papíru .....	8
Vkládání papíru .....	8
Připojení sluchátka .....	8
Připojení telefonního kabelu .....	9
Připojení napájecího kabelu .....	9
Počáteční instalace .....	9

## 4 Funkce telefonu..... 10

Provádění telefonních hovorů přístrojem .....	10
Přístup na vnější linku .....	10
Řetězové vytáčení .....	10
Vložení pauzy ve vytáčení .....	10
Zobrazení dalších funkcí nabídky .....	10
Handsfree .....	11
Záznam telefonního hovoru .....	11
Telefonní seznam přístroje .....	11
Skupiny .....	11
Zkrácená volba .....	12
Identifikace linky volajícího (CLIP) .....	12
Ne přijaté hovory .....	12

## 5 Záznamník..... 13

Zapínání a vypínání .....	13
Úprava odchozího vzkazu .....	13
Poslech vzkazů .....	13
Vymazání zpráv .....	14
Nastavení přeměrování a vzdáleného přístupu .....	14
Používání dálkového ovládání .....	14
Funkce vzdálené správy .....	14
Záznam interních poznámek .....	15
Upravení nastavení .....	15

## 6 Fax..... 16

Posílání faxů .....	16
Ruční posílání faxů .....	16
Přímé dodatečné vytáčení nebo výběr subadresy .....	16
Odposlech při provádění spojení .....	17
Rozesílání .....	17
Zpožděný přenos faxu .....	17
Příjem faxů .....	17
Ruční příjem faxu .....	17
Faxy na vyzádání .....	17
Používání předloh faxů .....	18

## 7 Kopírka..... 19

Vkládání dokumentů .....	19
Vytvoření kopie .....	19
Vytváření několika kopií .....	19

## 8 SMS ..... 20

Požadavky SMS .....	20
Odesílání SMS .....	20
Oznámení pomocí SMS .....	20
Přijímání SMS .....	20
Čtení SMS zpráv .....	20
Používání SMS funkcí .....	20
Tisk SMS zpráv .....	21
Vymazání SMS zpráv .....	21
Upravení nastavení .....	21

## 9 Zábava a hry..... 22

Sudoku .....	22
--------------	----

## 10 Nastavení..... 23

Zadání data a času .....	23
Výběr jazyka .....	23
Výběr země .....	23
Zadání vašeho čísla .....	23
Zadání vašeho jména .....	23
Nastavení kontrastu .....	23
Snížení přenosové rychlosti .....	23
Zapínání a vypínání přízpůsobení velikosti .....	23
Nastavení tónů vyzvánění .....	23
Nastavení faxového přepínače .....	24
Tisk seznamů a stránek s nápovědou .....	24
Zahájení počáteční instalace .....	25

## 11 Telefonní linky a přídatné přístroje 26

Nastavení telefonních linek a služby .....	26
Připojení přídatných zařízení .....	26
Používání přídatných telefonů (Easylink) .....	26

## 12 Údržba ..... 28

Kontrola stavu inkoustového filmu .....	28
Výměna inkoustového filmu .....	28
Zablokování papíru .....	29
Zablokování dokumentu .....	30
Čištění .....	30
Zjištění verze programového vybavení (firmware) ....	31
Použití servisních kódů .....	31
Zapnutí a vypnutí napájení .....	32

## 13 Příloha ..... 34

Technické parametry .....	34
Záruka .....	34
.....	35

# 1 Obecné bezpečnostní informace

Váš přístroj byl testován na shodu se standardy EN 60950-1 a IEC 60950-1 a měl by být používán pouze v telefonní systémech a napájecí síti, které těmto standardům vyhovují. Tento faxový přístroj byl vyroben pro výhradní použití v označených prodejních oblastech.

Neprovádějte žádné úpravy, změny nebo nastavení, které nejsou popsány v návodu k obsluze.

## Nastavení přístroje

Přístroj musí být umístěn na stabilním a plochém povrchu. Pokud by faxový přístroj spadl, mohl by se poškodit nebo způsobit poranění a to zvláště malým dětem. Všechny kabely pokládejte tak, aby nemohlo dojít k zakopnutí, jinak hrozí poranění, poškození kabelů nebo vlastního přístroje.

Vzdálenost mezi přístrojem a dalšími zařízeními nebo předměty musí být alespoň 15 cm; toto se také vztahuje na používání přídatných bezdrátových telefonů. Nepokládejte přístroj blízko rádií a televizí.

Při otevírání přístroje vždy na místě kryt zajistěte. Padající kryt by vás mohl při manipulaci s přístrojem zranit.

Chraňte přístroj před přímým sluncem, teplem, velkými změnami teplot a vlhkostí. Nepokládejte přístroj blízko topení a klimatizací. Podívejte se na provozní podmínky teploty a vlhkosti v technických údajích.

Přístroj musí být dostatečně větrán a nesmí být zakryt. Neprovozujte váš faxový přístroj v uzavřených zásuvkách nebo skříních. Nepokládejte přístroj na měkký povrch, jakým může být koberec nebo polštář a nezakrývejte větrací otvory. V opačném případě se může faxový přístroj přehřát nebo dokonce začít hořet.

V případě nadměrné teploty faxového přístroje nebo pokud ucítíte kouř vycházející z přístroje, okamžitě vytáhněte síťový kabel ze zásuvky. Ponechte faxový přístroj podrobně prozkoumat profesionály v servisním středisku. Otevřený oheň musí být provozován mimo přístroj, zabráníte tím jeho rozšíření.

Nezapojujte přístroj ve vlhkých místnostech. Nikdy se nedotýkejte síťového kabelu, síťového propojení nebo telefonní zásuvky mokřima rukama.

Zabraňte vniku jakékoli kapaliny dovnitř přístroje. Pokud jakákoliv kapalina nebo předmět vnikne do přístroje, odpojte přístroj ze sítě a nechejte přístroj prozkoumat školeným personálem servisního střediska.

Nedovolte dětem jakoukoliv manipulaci s faxovým přístrojem bez dohledu. Obalový materiál by měl být umístěn mimo dosah dětí.

Telefonní sluchátko přístroje je magnetické. Pozor, kovové předměty ponechané blízko přijímače telefonního sluchátka mohou být přichyceny.

## Napájení

Zkontrolujte, zda typ napájení vašeho přístroje (na štítku) odpovídá typu napájení ve vaší oblasti.

Používejte pouze napájecí a telefonní kabely dodávané výrobcem.

Umístěte přístroj tak, aby napájecí zásuvka byla snadno dostupná. Přístroj nemá tlačítko na zapínání/vypínání napájení. V případě nouze, odpojte přístroj od sítě vytáhnutím zástrčky.

Nikdy se nedotýkejte napájecího nebo telefonního kabelu s poškozenou izolací.

Při bouřce odpojte váš přístroj od napájecí a telefonní sítě. Pokud je to možné, přístroj během bouřky nepoužívejte.

Před čištěním povrchu přístroje odpojte napájecí a telefonní kabel. Nepoužívejte tekutiny, plyny nebo snadno vznětlivé čisticí prostředky (spreje, brusné pasty, leštidla, alkohol či benzín).

Displej čistěte pouze suchou a jemnou látkou. Pokud dojde k rozbití displeje, může z něj vytéci nebezpečně korozivní kapalina. Dejte absolutní pozor, aby nedošlo ke kontaktu s kůží nebo očima.

V případě výpadku napájecí sítě nebude přístroj funkční; uložená data zůstanou zachována.

## Operavy

Pokud se projeví porucha, postupujte podle pokynů na displeji a na protokolu o chybě.

Na přístroji neprovádějte žádné opravy samostatně. Nesprávná údržba může vést ke zranění nebo poškození přístroje. Opravu přístroje svěťte autorizovanému servisnímu centru.

Neodstraňujte typový štítek z přístroje; jednalo by se o porušení záruky.

## Spotřební materiály

Používejte pouze originální spotřební materiály. Jsou k dispozici u specializovaných prodejců nebo pomocí naší objednávkové služby (viz zadní strana tohoto návodu). Další spotřební materiály mohou poškodit přístroj nebo snížit jeho provozní životnost.

Spotřební materiál znehodnotěte v souladu s pravidly ve vaší zemi.

# 2 Přehled

## Přehled funkcí nabídky

Na vašem přístroji jsou k dispozici následující funkce. Jsou dva způsoby vyvolávání funkcí:

**Procházení nabídkou:** Stiskem **OK** jednoho ze dvou tlačítek šipek **▲/▼** zobrazte nabídku funkcí. Procházejte **▲/▼** položkami nabídky. Pomocí **OK** zvolte požadovanou funkci. Stiskem **C** se navrátíte do předcházející úrovně nabídky. Stiskem **STOP** nabídku zavřete a vrátíte se do počátečního režimu.

**Přímé spuštění funkce:** Funkci nabídky můžete přímo spustit pomocí jejího čísla. Stiskněte **OK** a zadejte příslušné číslo funkce pomocí tlačítek číslic. Potvrďte stiskem **OK**. Čísla funkcí jsou uvedena v seznamu níže.

 Stiskněte **[1]** a **[6]**. Vytiskne se seznam všech funkcí a nastavení vašeho přístroje.

### 1 Telefonní seznam

<b>[1]</b> <b>[1]</b> Vyhledání položky .....	strana 10
<b>[1]</b> <b>[2]</b> Nová položka .....	strana 11
<b>[1]</b> <b>[3]</b> Vytváření skupiny .....	strana 11
<b>[1]</b> <b>[4]</b> Zkrácená volba: .....	strana 12
<b>[1]</b> <b>[5]</b> Úprava položky .....	strana 11
<b>[1]</b> <b>[6]</b> Vymazání položek .....	strana 11
<b>[1]</b> <b>[7]</b> Tisk položek .....	strana 24

### 2 Hovory

<b>[2]</b> <b>[1]</b> Přijaté hovory .....	strana 10
<b>[2]</b> <b>[2]</b> Odchozí hovory .....	strana 10
<b>[2]</b> <b>[3]</b> Tisk položek .....	strana 24

### 3 Fax

<b>[3]</b> <b>[1]</b> Vyžádaný příjem .....	strana 17
<b>[3]</b> <b>[2]</b> Odeslání na vyžádání .....	strana 18
<b>[3]</b> <b>[3]</b> Odesílání faxu později .....	strana 17
<b>[3]</b> <b>[4]</b> Odeslání několika příjemcům (tj. distribuce) .....	strana 17
<b>[3]</b> <b>[5]</b> Tisk přehledu faxů .....	strana 24
<b>[3]</b> <b>[6]</b> Tisk protokolů o přenosu .....	strana 25
<b>[3]</b> <b>[7]</b> Tisk ve zmenšené velikosti .....	strana 23
<b>[3]</b> <b>[8]</b> Snížení rychlosti přenosu .....	strana 23

### 4 Různé

<b>[4]</b> <b>[1]</b> Tisk seznamu hovorů .....	strana 24
<b>[4]</b> <b>[2]</b> Zapínání a vypínání upozornění pro podržení hovoru (PPF 675) .....	strana 11
<b>[4]</b> <b>[3]</b> Používání předloh faxů .....	strana 18
<b>[4]</b> <b>[4]</b> Nastavení kontrastu .....	strana 23
<b>[4]</b> <b>[5]</b> Použití servisních kódů .....	strana 31
<b>[4]</b> <b>[6]</b> Kontrola stavu inkoustového filmu .....	strana 28

<b>[4]</b> <b>[7]</b> Zjištění verze programového vybavení (firmware) .....	strana 31
<b>[4]</b> <b>[8]</b> Sudoku .....	strana 22

### 5 Faxový přepínač

<b>[5]</b> <b>[1]</b> Nastavení denního režimu .....	strana 24
<b>[5]</b> <b>[2]</b> Nastavení nočního režimu .....	strana 24
<b>[5]</b> <b>[3]</b> Nastavení časovače .....	strana 24
<b>[5]</b> <b>[4]</b> Easylink .....	strana 27
<b>[5]</b> <b>[5]</b> Nastavení tóny vyzvánění .....	strana 23

### 6 SMS

#### (PPF 675)

<b>[6]</b> <b>[1]</b> Odesílání SMS zpráv .....	strana 20
<b>[6]</b> <b>[2]</b> Čtení SMS zpráv .....	strana 20
<b>[6]</b> <b>[3]</b> Tisk SMS zpráv .....	strana 21
<b>[6]</b> <b>[4]</b> Vymazání SMS zpráv .....	strana 21
<b>[6]</b> <b>[5]</b> Oznámení pomocí SMS .....	strana 20
<b>[6]</b> <b>[6]</b> SMS přístup .....	strana 21

### 7 Záznamník

#### (PPF 675)

<b>[7]</b> <b>[1]</b> Zapínání/vypínání záznamník .....	strana 13
<b>[7]</b> <b>[2]</b> Poslech vzkazů .....	strana 13
<b>[7]</b> <b>[3]</b> Záznam interní poznámky .....	strana 15
<b>[7]</b> <b>[4]</b> Nastavení doby záznamu .....	strana 15
<b>[7]</b> <b>[5]</b> Úprava oznámení .....	strana 13
<b>[7]</b> <b>[6]</b> Použití oznámení bez záznamu vzkazu (poznámka) .....	strana 13
<b>[7]</b> <b>[7]</b> Předávání zpráv .....	strana 14
<b>[7]</b> <b>[8]</b> Zadání kódu VIP .....	strana 15
<b>[7]</b> <b>[9]</b> Zadání přístupového kódu .....	strana 14

### 9 Nastavení

<b>[9]</b> <b>[1]</b> Zadání data a času .....	strana 23
<b>[9]</b> <b>[2]</b> Výběr jazyka .....	strana 23
<b>[9]</b> <b>[3]</b> Výběr země .....	strana 23
<b>[9]</b> <b>[4]</b> Zadání čísla .....	strana 23
<b>[9]</b> <b>[5]</b> Zadání jména .....	strana 23
<b>[9]</b> <b>[6]</b> Nastavení telefonních linek a služby .....	strana 26

## Přehled přístroj

- 1 Sluchátko
- 2 Zásobník papírů
- 3 Podavač dokumentů (potištěnou stranou nahoru)
- 4 Panel s displejem
- 5  Zásuvka – připojení pro kabel telefonního sluchátka
- 6 **EXT**-zásuvka – připojení přídatných přístrojů
- 7 **LINE**-zásuvka – připojení telefonního kabelu

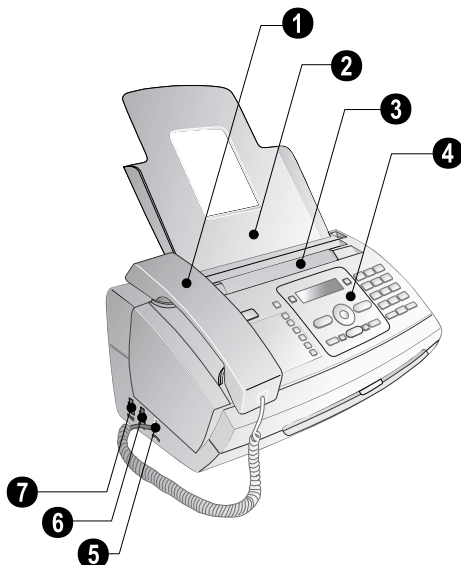

- 1 Skener
- 2 Válečky automatického podavače dokumentů
- 3 Zbývající část přebírajících válečků
- 4 Vodítka dokumentu / skenovací film
- 5 Kryt skeneru a automatický podavač dokumentů
- 6 Ozubené kolečko pro napínání inkoustového filmu
- 7 Inkoustový film v zadní části zásobníku inkoustového filmu
- 8 Inkoustový film v přední části zásobníku inkoustového filmu
- 9 Zásuvka pro kartu Plug'n'Print
- 10 Zámky krytu skeneru a automatického podavače dokumentů

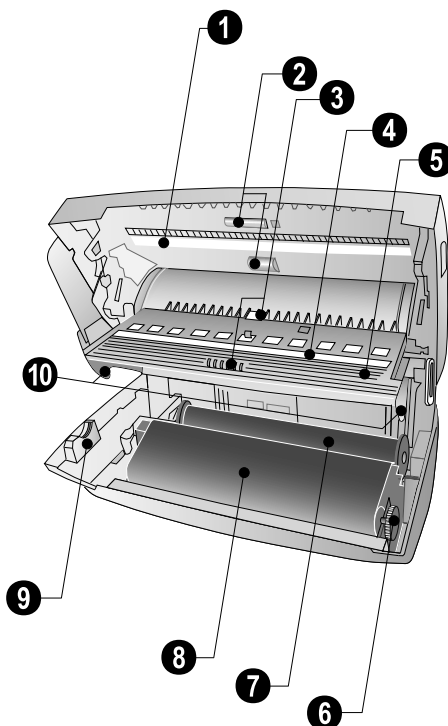

## Panel

– Svítí při nově přijatých zprávách / seznam nových zpráv s podnabídkami / bliká v případě poruchy přístroje (například chybějící inkoust)

**0-9** – Krátce stiskněte: Vyvolá položku zkrácené volby. Výběr položek pomocí ▲/▼ nebo tlačítek číslic / stiskněte a podržte: Přiřazení nové položky zkrácené volby

**A-Z** – Krátce stiskněte: Vyvolání položek telefonního seznamu. Výběr položek pomocí ▲/▼ / stiskněte a podržte: ukládání nových položek

/ / – Nastavení režimu časovače a příjmu faxu (tj. faxový přepínač). Nastavené režimy na displeji \* (den), ☾ (noc). Aktivovaný časovač také pomocí

**STOP** – Zrušení funkce / návrat do počátečního režimu / vysunutí dokumentů / (PPF675): ukončení přehrávání zprávy

**C** – Návrat do předchozí úrovně nabídky / krátký stisk: vymazání jednotlivých znaků / stiskněte a podržte: vymazání celého vstupu / (PPF675): během přehrávání: Vymazání jednotlivých zpráv / v počátečním režimu: vymazání všech zpráv

▲/▼ – Vyvolání nabídky funkcí / procházení nabídkami / výběr voleb / přesun kurzoru / upravení hlasitosti

**OK** – Vyvolání funkce nabídky/ potvrzení vstupu

**START** – Krátce stiskněte: Zahájení přenosu zpráv / stiskněte a podržte: Spuštění vyžádání faxu

(PPF 675) – Vyvolání nabídky záznamníku

**i** – Krátce stiskněte: Vytiskne stránky nápovědy a seznamy nastavení / podržení: Zahájení instalačního procesu

**COPY** – Krátce stiskněte: vytvoření kopie / podržení: vytvoření několika kopií / (PPF 675): tisk SMS

– Nastavení vyššího rozlišení pro faxy a kopírování (ROZL. : STANDARDNÍ, ROZLIŠENÍ: JEMNÉ, ROZLIŠENÍ: FOTO)

(PPF 675) – Vyvolání nabídky SMS (tato funkce není podporována ve všech zemích a telefonních sítích)

Numerická klávesnice – Zadávání číslic, znaků a speciálních znaků / podržte: Vyvolání čísel zkrácené volby

– Krátce stiskněte: Seznam posledních 10 volaných čísel (tj. seznam opětovného vytáčení) / stisk a podržení: Seznam posledních 10 volajících (tj. seznam volajících)

– Vytáčení se zavěšeným sluchátkem / (PPF 675): handsfree

**R** – Krátce stiskněte: vložení krátké pauzy (signál Flash) jako index na pobočkových ústřednách nebo pro vyvolání speciálních funkcí ve veřejné telefonní síti (PSTN)/ podržení: Vložení pauzy ve vytáčení

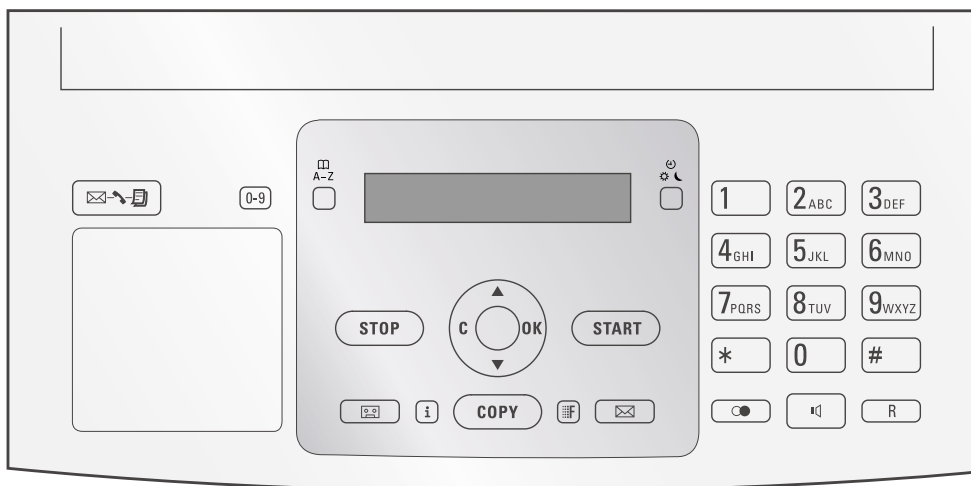

# 3 Počáteční instalace

## Obsah balení

- 1 Přístroj
- 2 Telefonní sluchátko
- 3 Kroucený kabel pro telefonní sluchátko
- 4 Zásobník papírů
- 5 Napájecí kabel se zástrčkou (podle země)
- 6 Telefonní kabel se zástrčkou (závisí na zemi použití)

Návod k obsluze s instalační příručkou (není zobrazen)

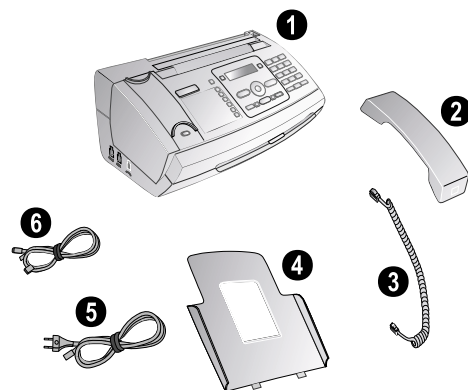

Pokud jedna z dodávaných částí chybí nebo je poškozena, kontaktujte vašeho dodavatele nebo naši zákaznickou podporu.

## Připojení zásobníku papíru

Vložte zásobník papírů do otvorů za mechanismem podavače papírů.

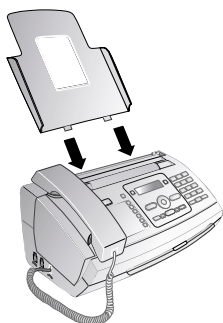

## Vkládání papíru

Před přijímáním dokumentů nebo prováděním kopií musíte do přístroje vložit papír. Používejte pouze vhodný papír standardního formátu **A4** (210 × 297 milimetrů · nejlépe 80 g/m<sup>2</sup>). Dbejte na dodržení informací v technických parametrech.

Oddělte jednotlivé listy papíru jejich prohrábnutím a poté je zarovnejte lehkým sklepním na rovném povrchu. Tím zabráníte současnému vtažení několika listů papíru.

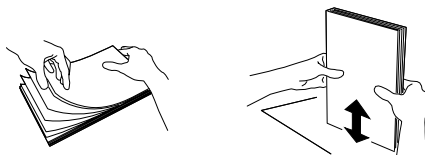

- 1 Zatlačte páčku na pravé straně vedle podavače papíru směrem dopředu.
- 2 Vložte papír do podavače papírů. Můžete vložit **nejvýše 50 listů** (A4 · 80 g/m<sup>2</sup>).
- 3 Zatlačte páčku na pravé straně vedle podavače papíru zpět tak, aby zablokovala papír.

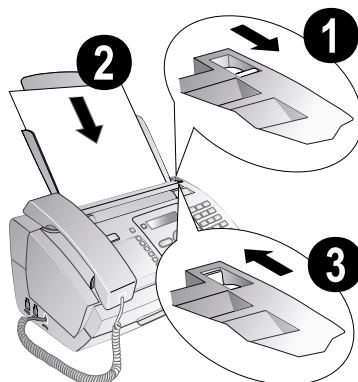

## Připojení sluchátka

Zapojte jeden konec krouceného kabelu do zásuvky na telefonním sluchátku. Druhý konec zapojte do zdíčky vyznačené symbolem

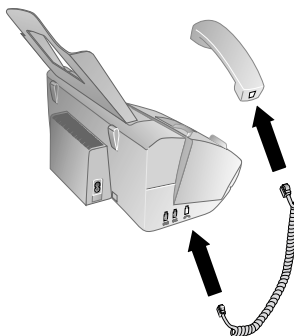





## Připojení telefonního kabelu

 Váš faxový přístroj je analogový (Skupina 3). Není to ISDN faxový přístroj (Skupina 4) a proto nemůže správně pracovat v telefonní síti ISDN. Aby přístroj bylo možné použít, musíte jej připojit přes analogový adaptér nebo na analogové svorky.

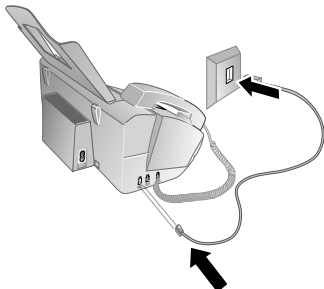
Připojte telefonní kabel k přístroji zasunutím konektoru do zdířky označené **LINE** (Konektor RJ-11). Telefonní konektor zapojte do příslušné zásuvky telefonní sítě.



 Pokud připojíte váš přístroj jako rozšíření k telefonnímu systému, musíte jej pak nastavit pro práci jako rozšiřující telefon (viz také kapitola „Telefonní připojení a přídavná zařízení“, page 26).

## Připojení napájecího kabelu

 Zkontrolujte, zda typ napájení vašeho přístroje (na štítku) odpovídá typu napájení ve vaší oblasti.

Napájecí kabel zapojte do zásuvky umístěné na zadní straně faxového přístroje. Napájecí kabel zapojte do síťové zásuvky.

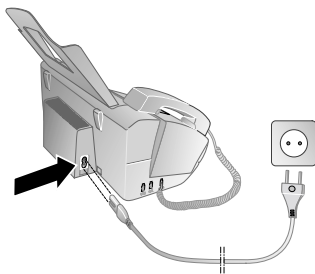

## Počáteční instalace

Po připojení přístroje k napájecí síti bude zahájen proces instalace. Stiskněte **[i]**. Přístroj vytiskne stránku nápovědy.

### Výběr jazyka

- 1 Pomocí **▲/▼** vyberte požadovaný jazyk zobrazení.
- 2 Potvrďte stiskem **OK**.

### Výběr země

 Vždy nastavte zemi, ve které přístroj používáte. Jinak může být přístroj chybně přizpůsoben vzhledem k telefonní síti. Pokud v seznamu není vaše země uvedená, musíte vybrat rozdílné nastavení a použít správný telefonní kabel pro danou zemi. Konzultujte s vaším dodavatelem.

- 1 Pomocí **▲/▼** vyberte zemi, ve které používáte váš přístroj.
- 2 Potvrďte stiskem **OK**.

Po zadání přístroj vytiskne jinou stránku nápovědy a zkontroluje telefonní linku.

### Zadání vašeho čísla

Vaše jméno a telefonní číslo se přidává společně s datem a číslem stránky na horní okraj každého faxového přenosu (tzv. záhlaví).

- 1 Zadejte vaše číslo. Pomocí **[#]** nebo **[\*]** můžete vložit znak plus „+“.
- 2 Potvrďte stiskem **OK**.

### Zadání vašeho jména

1 Zadejte vaše jméno. Znaky můžete zadávat pomocí tlačítek číslic (viz označení tlačítek). Stiskem **[0]** můžete zadat speciální znaky. Opakovaným stiskem příslušného tlačítka zobrazte požadovaný nebo speciální znak na displeji.

 Kurzor můžete přesouvat stiskem **▲/▼**. Pomocí **C** vymažete jednotlivé znaky.

- 2 Potvrďte stiskem **OK**.

Po zadání přístroj vytiskne přehled funkcí.

### Zadání data a času

- 1 Zadejte čas, například **[1][4][0][0]** pro 14:00.
- 2 Zadejte datum (každé dvě číslice), např. **[0][8][06][07]** znamená 8. červen 2007.
- 3 Potvrďte stiskem **OK**.

 Proces počáteční instalace můžete kdykoliv znovu spustit. Stiskněte **[i]** a **[2]**.

# 4 Funkce telefonu

 Stiskem **1** a **3** vytisknete přehled funkcí telefonního seznamu.

Informace týkající se připojení přídavných telefonů a používání funkcí se podívejte na kapitolu Telefonní připojení a přídavná zařízení, Page 26.

## Provádění telefonních hovorů přístrojem

Vytočte požadované telefonní číslo. Máte několik možností. Poté zvedněte sluchátko.

 Můžete také nejprve zvednout sluchátko a poté vytočit číslo. Vytáčení čísla bude bezprostředně následovat.

**Ruční vytáčení:** Tlačítka číslic na klávesnici vytočte požadované číslo.

### Telefonní seznam:

1 Stiskněte **A-Z**.

 Položku telefonního seznamu můžete vyvolat také stiskem **OK**, **1 1** a **OK**.

2 Stiskem **▲▼** vyberte položku. Pro rychlejší procházení telefonního seznamu zadejte počáteční písmeno tlačítka číslic.

 Položku můžete uložit několikrát pod stejným jménem, ale v rozdílné kategorii. V telefonním seznamu se první písmeno kategorie zobrazuje za položkou.

**Zkrácená volba:** Stiskněte **0-9**. Požadovanou položku vyberte pomocí **▲▼** nebo tlačítka číslic.

 Položky zkrácené volby můžete také vyvolat podržením příslušného tlačítka na číselné klávesnici (po dobu alespoň 2 sekund).

**Seznam opakovaného vytáčení:** Stiskněte **☉**. Pomocí **▲▼** vyberte položku ze seznamu vytočených čísel.

 Seznam opakovaného vytáčení můžete také zobrazit stiskem **OK**, **2 2** a **OK**.

**Seznam volajících:** Podržte stisknuté **☉** (po dobu alespoň 2 sekund). Pomocí **▲▼** vyberte položku ze seznamu volajících.

 Seznam volajících můžete také zobrazit stiskem **OK**, **2 1** a **OK**.

 Aby tato funkce mohla být používána, musí být nejprve na vašem telefonním připojení aktivována funkce identifikace linky (CLIP). Funkce závisí na zemi a telefonní síti. Číslo nebude ukázáno, pokud volající tuto informaci blokuje.

## Přístup na vnější linku

Pobočková ústředna (PABX) je typická v mnoha velkých společnostech a některých domácnostech. Pro spojení z pobočkové ústředny (PABX) do veřejné telefonní sítě musíte vytočit vytočit kód vnější linky (PSTN).

Před zadáním požadovaného čísla nebo výběru uloženého kontaktu zadejte přístupový kód na vnější linku, kterou se dostanete na veřejnou telefonní síť. Výchozí přístupový kód je obvykle **0**.

 Ve výjimečných případech může být přístupový kód jiné číslo nebo čísla dvě. Pro starší telefonní systémy může být přístup na vnější linku R (signál flash). Pro zadání tohoto přístupového kódu stisknete **R**. Pokud spojení do vnější sítě nebude možné, kontaktujte provozovatele vašeho systému.

 Pokud používáte váš přístroj jako rozšiřující, uložte si kód přístupu na vnější linku funkcí 96 (viz strana 26).

## Řetězové vytáčení

Můžete kombinovat a ručně upravovat zadaná čísla a uložené položky ještě před zahájením vytáčení. Například, pokud máte uložené předčíslí pro levnějšího telefonního poskytovatele (viz Call-by-Call) jako položku v telefonním seznamu, vyberte ji a ručně zadejte požadované telefonní číslo nebo vyberte jinou uloženou položku.

## Vložení pauzy ve vytáčení

Někdy může být nutné vložení pauzy ve vytáčení, například pro zadání dalšího čísla, příp. subadresy v dlouhém telefonním čísle. Podržte stisknuté tlačítko **R** (alespoň po dobu 2 sekund). Na displeji se zobrazí -. Další část čísla je vytočena až po krátké pauze.

## Zobrazení dalších funkcí nabídky (Tato funkce není v některých zemích a telefonních sítích podporována).

Přídavné funkce telefonu můžete používat s vaším přístrojem například pro podržení hovoru, hovor mezi 3 účastníky nebo přeměrování. Pro zjištění, zda je tato přídavná funkce dostupná na vaší telefonní lince, kontaktujte vaši telefonní společnost. Signál pro vyvolání těchto služeb je krátké přerušení linky (signál Flash). Stiskem **R** vyvoláte další funkce telefonu.

## Provedení druhého hovoru

1 Během hovoru stiskněte **R**.

2 Tlačítka číslic na klávesnici nebo vyvoláním položky seznamu zadejte požadované číslo.

 Stiskem **R** můžete přepínat mezi dvěma hovory.

## Přepínání mezi hovory

Stiskem **R** můžete přepínat mezi dvěma hovory.

## Příjem druhého hovoru

Během telefonního hovoru můžete být informováni o případném dalším hovoru tónem (tzv. podržení hovoru), pokud tuto službu nabízí váš poskytovatel telefonního připojení. Tón upozornění vyčkávajícího hovoru je z výroby vypnut.

Během hovoru stiskem **R** přijmete druhý hovor.

 Aby tato funkce mohla být používána, musí být nejprve na vašem telefonním připojení aktivována funkce identifikace linky (CLIP). Funkce závisí na zemi a telefonní síti. Číslo nebude ukázáno, pokud volající tuto informaci blokuje.

## Zapínání a vypínání upozornění pro podržení hovoru

- 1 Stiskněte **OK**, **[4]****[2]** a **OK**.
- 2 Pomocí **▲/▼** vyberte volbu zapnutí nebo vypnutí podržení hovoru.
- 3 Potvrďte stiskem **OK**.

## Handsfree (PPF 675)

- 1 Stiskem **[M]** provedete vytočení bez zvednutí sluchátka. Z reproduktoru uslyšíte oznamovací tón.
- 2 Tlačítky číslic na klávesnici nebo vyvoláním položky seznamu zadejte požadované číslo. Vytáčení čísla bude bezprostředně následovat. Jakékoliv nesprávně zadané číslo nemůže být nyní změněno.

 Položením sluchátka v blízkosti přístroje s mikrofonom směřujícím nahoru dosáhnete optimální komunikace.

## Záznam telefonního hovoru (PPF 675)

Telefonní hovor můžete zaznamenat. Po záznamu bliká tlačítko **[☎][M]** a zaznamenaný hovor si můžete poslechnout podobně jako zprávu na záznamníku.

 O úmyslu záznamu telefonního hovoru musíte informovat druhou stranu.

- 1 Během hovoru stiskněte **[P]**. Záznam bude zahájen.
- 2 Opětovným stiskem **[P]** ukončete záznam.

## Telefonní seznam přístroje

V telefonním seznamu vašeho přístroje můžete uchovávat položky s několika telefonními čísly a tyto kontakty také sdružovat do skupin. Položkám můžete přiřazovat různé tóny vyzvánění. Dbejte na dodržení informací v technických parametrech.

 Kurzor můžete přesouvat stiskem **▲/▼**. Pomocí **C** vymažete jednotlivé znaky. Stiskem **STOP** nabídku zavřete a vrátíte se do počátečního režimu.

### Ukládání položky

- 1 Podržte stisknuté tlačítko **[A-Z]** (alespoň po dobu 2 sekund).

 Funkci můžete také vyvolat stiskem **OK**, **[1]****[2]** a **OK**.

- 2 Zadejte jméno. Znaky můžete zadávat pomocí tlačítek číslic (viz označení tlačítek). Stiskem **[0]** můžete zadat speciální znaky. Opakovaným stiskem příslušného tlačítka zobrazte požadovaný nebo speciální znak na displeji.
- 3 Potvrďte stiskem **OK**.
- 4 Pomocí **▲/▼** vyberte kategorii, pro kterou požadujete číslo zadat: **KAT. : SOUKROMÝ**, **KAT. : ZAMĚSTNÁNÍ**, **KAT. : MOBILNÍ** nebo **KATEGORIE : FAX**.
- 5 Potvrďte stiskem **OK**.
- 6 Zadejte telefonní číslo.
- 7 Potvrďte stiskem **OK**.

- 8 Číslům můžete přiřazovat různé tóny vyzvánění. Tóny vyzvánění vyberte tlačítky číslic **[0]** až **[9]**. Pomocí **▲/▼** upravte hlasitost.

- 9 Potvrďte stiskem **OK**. Položka bude uložena.

### Úprava položky

- 1 Stiskněte **OK**, **[1]****[5]** a **OK**.
- 2 Pomocí **▲/▼** vyberte položku, kterou požadujete upravit.
- 3 Potvrďte stiskem **OK**.
- 4 Zadejte jméno.
- 5 Potvrďte stiskem **OK**.
- 6 Pomocí **▲/▼** vyberte kategorii, pro kterou požadujete číslo zadat: **KAT. : SOUKROMÝ**, **KAT. : ZAMĚSTNÁNÍ**, **KAT. : MOBILNÍ** nebo **KATEGORIE : FAX**.
- 7 Potvrďte stiskem **OK**.
- 8 Zadejte telefonní číslo.
- 9 Potvrďte stiskem **OK**.

- 10 Číslům můžete přiřazovat různé tóny vyzvánění. Tóny vyzvánění vyberte tlačítky číslic **[0]** až **[9]**. Pomocí **▲/▼** upravte hlasitost.

- 11 Potvrďte stiskem **OK**. Položka bude uložena.

### Vymazání položky

- 1 Stiskněte **OK**, **[1]****[6]** a **OK**.
- 2 Pomocí **▲/▼** vyberte položku, kterou požadujete vymazat.
- 3 Potvrďte stiskem **OK**.
- 4 Potvrďte stiskem **SMAZAT : ANO** pomocí **OK**.

## Skupiny

Několik položek telefonního seznamu můžete přiřadit jedné skupině. Zpráva bude posílána všem členům skupiny postupně.

### Přidání skupiny položek

- 1 Stiskněte **OK**, **[1]****[3]** a **OK**.
- 2 Pomocí **▲/▼** vyberte skupinu, kterou požadujete vytvořit.
- 3 Potvrďte stiskem **OK**. Do skupiny můžete přidávat položky, zobrazovat členy skupiny, vymazat skupinu nebo poslat fax členům skupiny.
- 4 Pomocí **▲/▼** vyberte **PRIDAT CLENA?**.
- 5 Potvrďte stiskem **OK**.
- 6 Pomocí **▲/▼** vyberte položku, kterou požadujete přidat do skupiny.
- 7 Potvrďte stiskem **OK**.
- 8 Opakováním kroků 4 až 6 přidejte do skupiny další položky.
- 9 Stiskem **STOP** zadávání ukončíte.

### Zobrazování položek skupiny

- 1 Stiskněte **OK**, **[1]****[3]** a **OK**.
- 2 Pomocí **▲/▼** vyberte skupinu, kterou požadujete zobrazit.
- 3 Potvrďte stiskem **OK**.

- 4 Pomocí ▲/▼ vyberte ZOBRAZIT ČLENY?.
- 5 Potvrďte stiskem **OK**.
- 6 Položkami můžete procházet pomocí ▲/▼.
- 7 Dvojím stiskem **STOP** se vrátíte do počátečního režimu.

## Vymazání jednotlivých nebo všech položek skupiny

### Vymazání jedné položky

- 1 Stiskněte **OK**, [1][3] a **OK**.
- 2 Pomocí ▲/▼ vyberte skupinu, ze které požadujete vymazat položky.
- 3 Potvrďte stiskem **OK**.
- 4 Pomocí ▲/▼ vyberte UJÝMOUT ČLENA?.
- 5 Potvrďte stiskem **OK**.
- 6 Pomocí ▲/▼ vyberte položku, kterou požadujete vymazat.
- 7 Potvrďte stiskem **OK**.
- 8 Pomocí ▲/▼ vyberte SMAZAT: ANO.
- 9 Potvrďte stiskem **OK**. Položka bude vymazána.



### Vymazání skupiny

- 1 Stiskněte **OK**, [1][3] a **OK**.
- 2 Pomocí ▲/▼ vyberte skupinu, kterou požadujete vymazat.
- 3 Potvrďte stiskem **OK**.
- 4 Pomocí ▲/▼ vyberte UJÝMOUT ČLENA?.
- 5 Potvrďte stiskem **OK**.
- 6 Pomocí ▲/▼ vyberte UYMAŽ: UŠE SMS.
- 7 Potvrďte stiskem **OK**. Všechny položky ve skupině budou vymazány.

## Zkrácená volba

Často volaným číslem můžete přiřadit tlačítko zkrácené volby. Tyto čísla můžete vytočit rychle pomocí tlačítka zkrácené volby a tlačítka příslušné číslice.

### Přiřazení nebo změna položky zkrácené volby

- 1 Podržte stisknuté tlačítko [0-9] (alespoň po dobu 2 sekund).  
 Funkci můžete také vyvolat stiskem **OK**, [1][4] a **OK**.
- 2 Pomocí ▲/▼ nebo příslušných tlačítek číslic vyberte číslo zkrácené volby, které požadujete přiřadit nebo změnit.  
 Pokud vyberete číslo zkrácené volby, které je již přiřazeno, bude tato položka přepsána.
- 3 Potvrďte stiskem **OK**.
- 4 Pomocí ▲/▼ vyberte položku telefonního seznamu, které požadujete přiřadit zkrácené volbě.
- 5 Potvrďte stiskem **OK**.

## Vymazání položky zkrácené volby

 Tato funkce vymaže kromě položky zkrácené volby také tuto položku z telefonního seznamu. Pokud si přejete změnit přiřazení přepište položku zkrácené volby.

- 1 Stiskněte [0-9].  
 Funkci můžete také vyvolat stiskem **OK**, [1][4] a **OK**.
- 2 Pomocí ▲/▼ vyberte číslo příslušné položky, kterou požadujete vymazat.
- 3 Stiskněte **C**.
- 4 Vymazání potvrďte stiskem **OK**.

## Identifikace linky volajícího (CLIP) (Tato funkce není v některých zemích a telefonních sítích podporována).

Číslo příchozího hovoru se zobrazuje na displeji. Aby tato funkce mohla být používána, musí být nejprve na vašem telefonním připojení aktivována funkce identifikace linky (CLIP). Konzultujte s vaší telefonní společností. Služba identifikace volajícího může být také zpoplatněna.

 Pokud služba identifikace volajícího není funkční i přesto, že je na vaší lince aktivována, zkontrolujte správné nastavení země (viz kapitola Nastavení, strana 23).

## Nepřijaté hovory

Při příchodu hovoru ve vaší nepřítomnosti bude blikat tlačítko [✉-☎-☎].

- 1 Stiskněte [✉-☎-☎].
- 2 Pomocí ▲/▼, procházejte seznamem nepřijatých hovorů.  
 Pokud obdržíte další zprávy, vyberte nejprve nepřijaté hovory pomocí ▲/▼ a potvrďte stiskem **OK**.
- 3 Pro volání zpět, zvedněte sluchátko.

 Váš přístroj zobrazuje jména, která jste uložili společně s číslem do telefonního seznamu. Číslo nebude ukázáno, pokud volající tuto informaci blokuje.

# 5 Záznamník

## (Závislé na modelu)

 Stiskem **[1]** a **[3]** vytisknete přehled funkcí záznamníku.

## Zapínání a vypínání

 Pokud nezaznamenáte osobní odchozí vzkaz, použijte záznamník oznámení uložené z výroby.

Tříkrát stiskněte **[2]**; záznamník se zapne nebo vypne. Pokud je záznamník zapnut, zobrazí se na displeji symbol **[2]**.

 Funkci můžete také vyvolat stiskem **OK**, **[7]** **[1]** a **OK**.

## Úprava odchozího vzkazu

 Během přehrávání stiskem **C** a **OK** vymažete právě přehrávaný vzkaz. Pomocí **▲/▼** upravte hlasitost. Přehrávání ukončíte stiskem **STOP**.

## Záznam odchozího vzkazu

1 Stiskněte **[2]**.

2 Pomocí **▲/▼** vyberte **UWĚTACÍ ZPR.**.

3 Potvrďte stiskem **OK**.

 Funkci můžete také vyvolat stiskem **OK**, **[7]** **[5]** a **OK**.

4 Vytočte pomocí **▲/▼** **UWĚT. ZPR. : NAHRÁT**.

5 Potvrďte stiskem **OK**.

6 Stiskem **OK** zaznamenáte odchozí zprávu. Před namlouváním textu vyčkejte na potvrzovací tón.

 Text odchozí zprávy musí být delší než 10 sekund a kratší než 20 sekund.

7 Stiskem **OK** ukončíte záznam. Záznam bude přehrán.

 Pokud je hlasitost odchozího vzkazu příliš malá, nahrajte jej znovu. Pro záznam, zvedněte sluchátko přístroje a hovořte do mikrofonu.

## Poslech odchozí zprávy

1 Stiskněte **[2]**.

2 Pomocí **▲/▼** vyberte **UWĚTACÍ ZPR.**.

3 Potvrďte stiskem **OK**.

 Funkci můžete také vyvolat stiskem **OK**, **[7]** **[5]** a **OK**.

4 Pomocí **▲/▼** vyberte **UWĚT. ZPR. : PŘEHŘÁT**.

5 Potvrďte stiskem **OK**. Ochozí zpráva bude přehrána.

## Používání výchozího odchozího vzkazu

Vaši osobní odchozí zprávu můžete nahradit anonymní zprávou z výroby.

1 Stiskněte **[2]**.

2 Pomocí **▲/▼** vyberte **UWĚTACÍ ZPR.**.

3 Potvrďte stiskem **OK**.

 Funkci můžete také vyvolat stiskem **OK**, **[7]** **[5]** a **OK**.

4 Pomocí **▲/▼** vyberte **UWĚT. ZPR. : Stand.**

5 Potvrďte stiskem **OK**. Ochozí zpráva bude přehrána.

## Používání odchozí zprávy bez záznamu vzkazů

Odchozí zprávu, kterou volající uslyší, ale nebude moci zanechat jako odpověď vzkaz (tj. externí poznámka).

1 Stiskněte **[2]**.

2 Vytočte pomocí **▲/▼** **JEN UWĚT. ZPR.**.

3 Potvrďte stiskem **OK**.

 Funkci můžete také vyvolat stiskem **OK**, **[7]** **[6]** a **OK**.

4 Pomocí **▲/▼** vyberte, zda si přejete zapnout nebo vypnout odchozí zprávu s nebo bez možnosti záznamu vzkazu.

5 Potvrďte stiskem **OK**.

 Při záznamu odchozí zprávy budete požádáni o použití starého vzkazu nebo záznamu nového. Potvrďte stiskem **OK**.

6 **Záznam nového odchozího vzkazu:** Stiskem **OK** nahrajete novou odchozí zprávu. Před namlouváním textu vyčkejte na potvrzovací tón.

 Odchozí zpráva musí být delší než 10 sekund.

7 Stiskem **OK** ukončíte záznam. Záznam bude přehrán.

 Pokud je hlasitost odchozího vzkazu příliš malá, nahrajte jej znovu. Pro záznam, zvedněte sluchátko přístroje a hovořte do mikrofonu.

## Poslech vzkazů

 Stiskem **[#]** přehrajete další vzkaz. Pomocí tlačítek číslic můžete přímo vyvolat požadovanou zprávu. Během přehrávání stiskem **C** a **OK** vymažete právě přehrávaný vzkaz. Pomocí **▲/▼** upravte hlasitost. Přehrávání ukončíte stiskem **STOP**.

## Poslech nových vzkazů

Nově přijaté zprávy na záznamníku jsou indikovány blikajícím tlačítkem **[2]**. Počet nových zpráv je uveden na displeji.

1 Stiskněte **[2]**.

2 Potvrďte stiskem **OK**.

3 Nové vzkazy budou přehrány.

## Opětný poslech vzkazů

1 Stiskněte **[2]**.

2 Pomocí **▲/▼** vyberte **HLAS. ZPRÁVY**.

3 Potvrďte stiskem **OK**.

 Funkci můžete také vyvolat stiskem **OK**, **[7]** **[2]** a **OK**.

4 Pomocí **▲/▼** vyberte **ZPRÁVA: PŘEHŘÁT**.

5 Potvrďte stiskem **OK**. Nové vzkazy budou přehrány.

## Vymazání zpráv

### Vymazání jedné zprávy

Během přehrávání stiskem **C** a **OK** vymažete právě přehrávaný vzkaz.



### Vymazání poslechnutých vzkazů

 Zprávy musí být před vymazáním alespoň jednou přehrány.

1 Stiskněte .

2 Pomocí  vyberte HLAS. ZPRÁVY.

3 Potvrďte stiskem **OK**.

 Funkci můžete také vyvolat stiskem **OK**,   a **OK**.

4 Pomocí  vyberte ZPRÁVA: SMAZAT.

5 Potvrďte stiskem **OK**. Poslechnuté vzkazy budou vymazány.

 Poslechnuté vzkazy můžete vymazat také stiskem **C** a **OK** v počátečním režimu.

## Nastavení přesměrování a vzdáleného přístupu

### Zadání přístupového kódu



Pro příjem přenesených zpráv, poslech a ovládání faxového přístroje z jiných telefonů musíte zadat přístupový kód.

 Dálkový přístup se zapíná a vypíná přístupovým kódem daným z výroby (0000). Změna přístupového kódu dálkového přístupu. Pokud požadujete dálkový přístup vypnout, zadejte opětovně kód z výroby 0000.

1 Stiskněte .

2 Pomocí  vyberte PŘÍST. KÓD.

3 Potvrďte stiskem **OK**.

 Funkci můžete také vyvolat stiskem **OK**,   a **OK**.

4 Zadejte 4 číslice kódu.

 Přístupový kód nemůže být shodný s VIP kódem.

5 Potvrďte stiskem **OK**.



### Předávání zpráv

Přístroj může zprávy přesměrovávat na zadané telefonní číslo. Po dosažení nastaveného počtu zpráv bude vytvořeno číslo. Pokud bude hovor přijat, bude přehrána uvítací zpráva. Poté musí osoba na lince zadat přístupový kód. Pokud nebude žádný kód vložen nebo bude třikrát zadán nesprávně, přístroj zavěsí.

1 Stiskněte .

2 Pomocí  vyberte PŘESMĚROVÁNÍ.

3 Potvrďte stiskem **OK**.

 Funkci můžete také vyvolat stiskem **OK**,   a **OK**.

4 Pomocí  vyberte, zda požadujete funkci přesměrování zapnout nebo vypnout.

5 Potvrďte stiskem **OK**.

6 Zadejte číslo, na které mají být přijaté zprávy přesměrovány.

7 Potvrďte stiskem **OK**.

8 Pomocí  vyberte počet zpráv, který má být shromážděn a poslán současně.

9 Potvrďte stiskem **OK**.

 Při záznamu odchozí zprávy budete požádáni o použití starého vzkazu nebo záznamu nového. Potvrďte stiskem **OK**.

**10 Záznam nové uvítací zprávy:** Stiskem **OK** nahrajte novou uvítací zprávu. Před namlouváním textu vyčkejte na potvrzovací tón.

**11 Stiskem **OK** ukončete záznam. Záznam bude přehrán.**

## Používání dálkového ovládání

Telefonním hovorem můžete poslechnout zanechané vzkazy, vymazat je, nahrát novou odchozí zprávu nebo vypnout a zapnout záznamník.

 Telefon na této lince musí být nastaven na tónové vytáčení. Během 50 sekund je nutné stisknout tlačítko, jinak bude spojení přerušeno (podle země a telefonní sítě).

1 Vytočte vaše telefonní číslo.

2 Vyčkejte, dokud se záznamník nezapne a nepřehraje odchozí zprávu.

3 Zadejte přístupový kód.

4 Přístroj přeruší přehrávání odchozí zprávy a přehraje nové zprávy. Pokud nebudou žádné nové přijaté zprávy uslyšíte dva tóny potvrzení.

 Pokud vyberete volbu 5/2, jako počet zvonění záznamníku, bude záznamník aktivován po dvou zazvoněních v případě, že zaznamenané nějaké nové zprávy. Pokud nejsou žádné nové zprávy bude přístroj zvonit pětkrát. Pokud se záznamník neaktivuje po 2 zazvoněních, víte, že nebyly přijaty žádné nové vzkazy. Vzdálený přístup můžete ukončit bez zpoplatnění hovoru.

5 Dále uvedené funkce jsou k dispozici pomocí tlačítek číslic.

6 Zavěste a ukončete vzdálenou správu.

## Funkce vzdálené správy

 V případech, kdy záznamník nereaguje na vaše podněty – například při poslechu zpráv. Právě probíhající funkci zrušíte stiskem **3**. Vyberte další funkci příslušným tlačítkem číslice.

### Poslech vzkazů

**Opětovné přehrávání stávající zprávy:** Stiskněte **1**.

**Poslech všech zpráv:** Stiskněte **2**.

**Poslech následujícího vzkazu:** Stiskněte **3**.

### Vymazání zpráv

**Vymazání aktuální zprávy:** Během poslechu zprávy stiskněte **6**.

**Vymazání všech zpráv:** Po poslechu všech zpráv stiskněte **6**.

Opětovným stiskem **6** během 5 sekund vymazání potvrdíte.

## Odchozí zpráva

**Poslech odchozí zprávy** Stiskněte **5**.

**Záznam nového odchozího vzkazu:**

- 1 Stiskněte **4**.
- 2 Počkejte na tóny potvrzení.
- 3 Stiskněte **4**.
- 4 Před zahájením vyčkejte, dokud neuslyšíte dlouhý potvzovací tón.
- 5 Stiskem **4** ukončete záznam.

## Funkce ovládání

**Zrušení poslední funkce:** Stiskněte **8**.

**Vypnutí záznamníku** Stiskněte **7**.

**Zapnutí záznamníku** Stiskněte **9**.

 Pokud je záznamník vypnutý, musíte zadat přístupový kód v době, kdy faxový přepínač analyzuje příchozí signál. Po čtvrtém zazvonění se tón změní (výchozí nastavení z výroby pro počet zazvonění faxového přepínače, viz také kapitola Nastavení faxového přepínače strana 24). Stiskem **9** záznamník zapnete. Pak můžete vyvolat další funkce.

## Záznam interních poznámek

Můžete nahrát hlasové zprávy (tj. poznámky), které mohou být posléze přehrány jako zprávy. Omezení doby trvání záznamu zpráv se vztahuje také na délku trvání poznámek.

 Nastavená délka pro příchozí vzkazy ovlivňuje také dobu záznamu interní poznámky.

- 1 Stiskněte **2**.
- 2 Vytočte pomocí **▲/▼** **KRÁTKÁ POZN.**
- 3 Potvrďte stiskem **OK**.  
 Funkci můžete také vyvolat stiskem **OK**, **7** **3** a **OK**.
- 4 Stiskem **OK** zaznamenáte hlasovou zprávu. Před namlouváním textu vyčkejte na potvzovací tón.
- 5 Stiskem **OK** ukončete záznam. Záznam bude přehrán. Poté začne tlačítko **☎** blikat. Hlasová poznámka je zobrazována jako nová zpráva.

 Pokud je hlasitost odchozího vzkazu příliš malá, nahrajte jej znovu. Pro záznam, zvedněte sluchátko přístroje a hovořte do mikrofonu.

## Upravení nastavení

### Zadání kódu VIP

Pokud volající zadá VIP kód, bude přístroj pokračovat ve vyzvánění a to i v případě, že bude hovor převzat záznamníkem. Pomocí této funkce vás mohou uživatelé zastihnout i pokud nastavíte počet zvonění na nulu.

 VIP kód nemůže být shodný s přístupovým kódem vzdálené správy.

- 1 Stiskněte **2**.
- 2 Pomocí **▲/▼** vyberte **VIP KÓD**.
- 3 Potvrďte stiskem **OK**.  
 Funkci můžete také vyvolat stiskem **OK**, **7** **8** a **OK**.

- 4 Zadejte 4 číslice kódu.
- 5 Potvrďte stiskem **OK**.

## Nastavení doby záznamu

Délku příchozího vzkazu a hlasové poznámky můžete omezit.

- 1 Stiskněte **2**.
- 2 Pomocí **▲/▼** vyberte **DOBA NAHR.**
- 3 Potvrďte stiskem **OK**.  
 Funkci můžete také vyvolat stiskem **OK**, **7** **4** a **OK**.
- 4 Pomocí **▲/▼** vyberte požadovanou délku záznamu nebo neomezený čas (automaticky).
- 5 Potvrďte stiskem **OK**.

## 6 Fax

☛ Stiskem **i** a **4** vytisknete pokyny pro odeslání faxů a pro nastavení faxového přepínače.

⚠ Do přístroje nevládejte dokumenty, které jsou...  
... mokré nebo stránky opravované korekční kapalinou; znečištěné stránky nebo stránky s lesklým či laminovaným povrchem.

... stránky psané tužkou, pastelkou, křídou nebo uhlem.

... originály z novin nebo časopisů (tiskařská barva).

... stránky spojené dohromady sponkou, spletené páskou nebo lepidlem.

... s přilepenými poznámkami.

... stránky potrhané nebo s ohnutými rohy.

Používejte dokumenty velikostí **A5** nebo **A4** s gramáží 60 až 100 g/m<sup>2</sup>. Současně můžete vložit **až 10 dokumentů**.

☛ Stiskem **STOP** vysunete dokument bez jeho odeslání.

### Posílání faxů

1 Do podavače vkládejte dokumenty potištěnou stranou dolů. Horní dokument bude zpracován jako první.

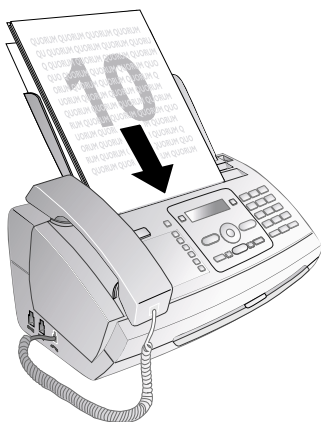

2 Poté nastavte požadované rozlišení. Můžete vybrat mezi **ROZL. : STANDARDNÍ** (pro dokumenty bez zvláštností), **ROZLIŠENÍ : JEMNÉ** (pro texty s malými písmeny nebo kresby) a **ROZLIŠENÍ : FOTO** (pro fotografie). Stiskněte **☐**. Nastavené rozlišení se zobrazí na displeji. Opětovným stiskem **☐** změňte rozlišení.

☛ Výchozí kontrast můžete upravit (viz také kapitola Nastavení, strana 23).

3 Vytvořte požadované telefonní číslo. Máte několik možností:

4 Stiskněte **START**.

☛ Pokud je volaný účastník obsazený, pokusí se přístroj o vytvoření čísla po nějaké době. Stiskem **STOP** můžete přenos zrušit. Po přenosu přístroj vytiskne protokol o přenosu podle nastavení.

**Ruční vytáčení:** Tlačítka číslíc na klávesnici vytvočí požadované číslo.

**Telefonní seznam:**

1 Stiskněte **☐☐A-Z**.

☛ Položky telefonního seznamu můžete vyvolat také stiskem **OK**, **☐☐☐** a **OK**.

2 Stiskem **▲▼** vyberte položku. Pro rychlejší procházení telefonního seznamu zadejte počáteční písmeno tlačítka číslíc.

☛ Položku můžete uložit několikrát pod stejným jménem, ale v rozdílné kategorii. V telefonním seznamu se první písmeno kategorie zobrazuje za položkou.

**Zkrácená volba:** Stiskněte **☐-9**. Požadovanou položku vyberte pomocí **▲▼** nebo tlačítka číslíc.

☛ Položky zkrácené volby můžete také vyvolat podržením příslušného tlačítka na číselné klávesnici (po dobu alespoň 2 sekund).

**Seznam opakovaného vytáčení:** Stiskněte **☉**. Pomocí **▲▼** vyberte položku ze seznamu vytvořených čísel.

☛ Seznam opakovaného vytáčení můžete také zobrazit stiskem **OK**, **☐☐☐** a **OK**.

**Seznam volajících:** Podržte stisknuté **☉** (po dobu alespoň 2 sekund). Pomocí **▲▼** vyberte položku ze seznamu volajících.

☛ Seznam volajících můžete také zobrazit stiskem **OK**, **☐☐☐** a **OK**.

☛ Aby tato funkce mohla být používána, musí být nejprve na vašem telefonním připojení aktivována funkce identifikace linky (CLIP). Funkce závisí na zemi a telefonní síti. Číslo nebude ukázáno, pokud volající tuto informaci blokuje.

### Ruční posílání faxů

1 Vložte dokument.

2 Tlačítka číslíc na klávesnici nebo vyvoláním položky seznamu zadejte požadované číslo.

3 Stiskněte **☐**.

4 Stiskněte **START**.

### Přímé dodatečné vytáčení nebo výběr subadresy

Můžete faxovému přístroji poslat další číslo nebo subadresu nebo zavolat z přístroje vytvořit další číslo nebo subadresu – například pro určité druhy služeb nebo funkcí databáze faxu. Pro používání této funkce připojte za faxové číslo a krátkou pauzu ve vytáčení další číslo nebo subadresu.



- 1 Tlačítky číslic na klávesnici nebo vyvoláním položky seznamu zadejte požadované číslo.
- 2 Podržte stisknuté tlačítko **R** (alespoň po dobu 2 sekund).
- 3 Zadání dodatečného čísla nebo subadresy.
- 4 Stiskněte **START**. Další číslo nebo subadresa je vytočena jen po krátké pauze.
- 5 Tlačítka číslic na klávesnici nebo vyvoláním položky seznamu zadejte požadované číslo.
- 6 **Výběr uložené položky:** Vybranou položku potvrďte stiskem **OK**.
- 7 Stiskněte **START**. Přístroj přejde do pohotovostního režimu a přenos faxu zahájí ve stanovenou dobu. Můžete pokračovat v telefonování a přijímání faxů.

## Odposlech při provádění spojení (PPF 631, PPF 632)



Můžete zapnout odposlech provádění spojení například pro účely zjišťování, kdy faxový přenos opakovaně selhává. Tlačítka číslic na klávesnici nebo vyvoláním položky seznamu zadejte požadované číslo. Stiskněte .

 Funkce handsfree není s touto funkcí možná. Nemůžete odpovědět, pokud příjemce zvedne sluchátko.







## Rozesílání

Můžete odeslat jeden fax několika příjemcům postupně.

### Zadání jednotlivých příjemců

- 1 Vložte dokument.
- 2 Stiskněte **OK**,   a **OK**. Dokument bude načten.
- 3 Tlačítka číslic na klávesnici nebo vyvoláním položky seznamu zadejte požadované číslo.
- 4 Potvrďte stiskem **OK**.
- 5 Zadejte další telefonní čísla.
- 6 Potvrďte stiskem **OK**. Můžete zadat až 25 příjemců.
- 7 Stiskněte **START**. Přístroj rozešle faxové zprávy postupně všem příjemcům.







### Odesílání faxů skupině

- 1 Vložte dokument.
- 2 Stiskněte **OK**,   a **OK**.
- 3 Pomocí   vyberte skupinu, které požadujete odeslat fax.
- 4 Potvrďte stiskem **OK**.
- 5 Pomocí   vyberte **POSLAT FAX?**.
- 6 Potvrďte stiskem **OK**.

 Pokud váš přístroj nemůže dosáhnout příjemce, pokusí se jej odeslat dalšimu. Po zavolání všech příjemcům se ještě jednou pokusí o vytočení čísla příjemce, který předtím byl neúspěšný.

## Zpožděný přenos faxu

Pokud chcete využít výhody nižších tarifů nebo pokud příjemce může být dosažen pouze v jistou dobu, můžete nastavit přístroj na odeslání později a to během 24 hodin.

- 1 Vložte dokument.
- 2 Stiskněte **OK**,   a **OK**.
- 3 Zadejte čas, ve který má být dokument poslán, například     pro 14:00.
- 4 Potvrďte stiskem **OK**.

 Stiskem **STOP** vysunete dokument. Tím bude zrušen pohotovostní režim.

## Příjem faxů

Dokud nezměníte výchozí nastavení z výroby, budou přijaté faxy automaticky tištěny. Pokud nebude k dispozici papír nebo inkoust, přístroj přijaté fax uloží. Tlačítko  bude blikat. Po vložení papíru nebo nové inkoustové náplně budou uložené faxy vytištěny.

 Zkontrolujte, zda jste vložili a přitiskli papír správně. Páčka na pravé straně vedle mechanismu podávající papíru musí být zaklapnuta.

Při plné paměti přístroje není možné přijímat žádné další zprávy. Na displeji se zobrazí upozornění. Podívejte se na informace o technických parametrech.

 Pokud je problém s tiskem uložených faxů, je k dispozici servisní kód (viz také část Servis, strana 31).

## Ruční příjem faxu

V nastavení počtu zvonění faxového přepínače vyberte ruční příjem (viz kapitola Nastavení faxového přepínače, Strana 24). Přístroj nebude automaticky faxy přijímat. Nastavení je užitečné, pokud požadujete přijmout fax pomocí modemu připojenému k počítači.

Příjem faxů můžete ručně spustit stiskem tlačítka **START**.

## Faxy na vyžádání



Pomocí funkce vyžádání faxu můžete stáhnout dokumenty, které jsou uloženy na volaném faxovém přístroji. Na vašem přístroji můžete také nabízet dokumenty, které si ostatní mohou vyžádat.

### Přímé vyžádání faxů

- 1 Tlačítka číslic na klávesnici nebo vyvoláním položky seznamu zadejte požadované číslo.
- 2 Podržte stisknuté tlačítko **START** (alespoň po dobu 2 sekund).

### Bezpečné vyžádání faxů

Pomocí této funkce si můžete vyžádat dokumenty, které jsou chráněné kódem.

- 1 Stiskněte **OK**,   a **OK**.
- 2 Zadejte kód.
- 3 Potvrďte stiskem **OK**.
- 4 Tlačítka číslic na klávesnici nebo vyvoláním položky seznamu zadejte požadované číslo.
- 5 Stiskněte **START**.

## Odesílání faxu pomocí vyžádání

 Zabezpečuje vaše dokumenty proti neoprávněnému přístupu pomocí kódu.



Volající, který zná kód si může vyžádat fax z přístroje. Můžete pokračovat v telefonování a přijímání faxů.

- 1 Vložte dokument.
- 2 Stiskněte **OK**,  a **OK**.
- 3 Zadejte kód (nejvýše 20 znaků).
- 4 Potvrďte stiskem **OK**.

 Stiskem **STOP** vysunete dokument. Tím bude zrušen pohotovostní režim.

## Používání předloh faxů

V přístroji jsou uloženy předlohy pro 5 faxových dokumentů. Pomocí těchto předloh můžete rychle vytvořit faxový dokument, například poznámku nebo pozvání.

- 1 Stiskněte **OK**,  a **OK**.
- 2 Pomocí / vyberte předlohu, kterou požadujete vytisknout.
- 3 Potvrďte stiskem **OK**. Přístroj předlohu vytiskne.
- 4 Faxovou předlohu vyplňte a odešlete ji příjemci faxu.

# 7 Kopírka



 Stiskem **i** a **5** vytisknete nápovědu pro kopírování dokumentů.

Používejte dokumenty velikostí **A5** nebo **A4** s gramáží 60 až 100 g/m<sup>2</sup>. Současně můžete vložit **až 10 dokumentů**.

## Vkládání dokumentů

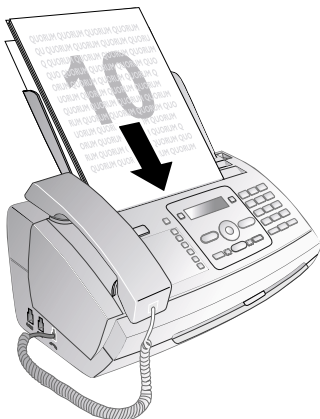
- 1 Do podavače vkládejte dokumenty potištěnou stranou dolů. Horní dokument bude zpracován jako první.



- 2 Poté nastavte požadované rozlišení. Můžete vybrat mezi **ROZL. : STANDARDNÍ** (pro dokumenty bez zvláštností), **ROZLIŠENÍ : JEMNÉ** (pro texty s malými písmeny nebo kresby) a **ROZLIŠENÍ : FOTO** (pro fotografie). Stiskněte . Nastavené rozlišení se zobrazí na displeji. Opětovným stiskem  změňte rozlišení.

 Výchozí kontrast můžete upravit (viz také kapitola Nastavení, strana 23).

## Vytvoření kopie

Stiskněte **COPY**. Kopie bude vytvořena.

## Vytváření několika kopií

- 1 Podržte stisknuté tlačítko **COPY** (alespoň po dobu 2 sekund).
- 2 Zadejte počet kopií (nejvýše 15).
- 3 Stiskněte **COPY**.
- 4 Pomocí **▲/▼** vyberte zmenšení nebo zvětšení velikosti dokumentu při kopírování. Zvětšovat dokumenty můžete až na 200 % a zmenšovat až na 50 % původní velikosti.
- 5 Potvrďte stiskem **OK**. Kopie bude vytvořena.

 Stiskem **STOP** vysunete dokument bez jeho kopírování.

# 8 SMS

(Závislé na modelu)

(Tato funkce není v některých zemích a telefonních sítích podporována).

 Stiskem **[1]** a **[8]** vytisknete nápovědu pro SMS funkce.

## Požadavky SMS

Váš přístroj je přednastaven na používání služeb SMS (krátkých textových zpráv). Pro funkci SMS musí být aktivována identifikace volajícího CLIP. Může nastat situace, že nebude možné odesílat a přijímat SMS zprávy přes pobočkovou ústřednu (podle země a sítě).

 Pokud se setkáte s problémem při odesílání SMS, může být způsoben používáním skrytého čísla nebo připojením přístroje ke starému systému ISDN.

 Zeptejte se vašeho telefonního operátora...

... ..zda si službu SMS musíte zaregistrovat.

... na které mobilní telefonní operátory můžete SMS posílat

... jaké jsou tarify.



... jaké funkce jsou k dispozici.

## Odesílání SMS

1 Stiskněte .

2 Potvrďte stiskem **OK**.

 Funkci můžete také vyvolat stiskem **OK**, **[6]** **[1]** a **OK**.

 Posledních 5 napsaných SMS zůstává uloženo jako předlohy. Opakovaně stiskněte , až se požadovaná zpráva objeví.

3 Znak můžete zadávat pomocí tlačítek číslic (viz označení tlačítek). Stiskem **[0]** zadáte mezeru nebo speciální znak.

Můžete zadat až 160 znaků.

 Kurzor můžete přesouvat stiskem **▲/▼**. Pomocí **C** vymažete jednotlivé znaky. Celý text vymažete podržením tlačítka **C** po dobu alespoň dvou sekund. Stiskem **COPY** zprávu před odesláním vytisknete.

4 Potvrďte stiskem **OK**.

5 Tlačítka číslic na klávesnici nebo vyvoláním položky seznamu zadejte požadované číslo.

 SMS zprávu můžete poslat až 5 příjemcům. Po zadání položky stiskněte **OK**.

6 Stiskněte . Zpráva bude odeslána.

## Oznámení pomocí SMS

Můžete si nechat poslat SMS zprávu na telefonní číslo podle vaší volby, když faxy nebo SMS zprávy budou přijaty nebo když záznamník přijme hovor, příp. hlasovou zprávu ve vaší nepřítomnosti.

1 Stiskněte **OK**, **[6]** **[5]** a **OK**.

2 Pomocí **▲/▼** vyberte, zda si přejete informaci o nových SMS zprávách.

3 Potvrďte stiskem **OK**.

4 Pomocí **▲/▼** vyberte, zda si přejete informaci o hovorech ve vaší nepřítomnosti.

5 Potvrďte stiskem **OK**.

6 Pomocí **▲/▼** vyberte, zda si přejete informaci o nových faxových zprávách.

7 Potvrďte stiskem **OK**.

8 Pomocí **▲/▼** vyberte, zda si přejete informaci o nových zprávách na záznamníku.

9 Potvrďte stiskem **OK**.

10 Zadejte číslo, na které má být SMS odeslána.

11 Potvrďte stiskem **OK**. Na displeji se objeví potvrzení o aktivaci SMS.

## Přijímání SMS

 Zkontrolujte, zda jste vložili a přitiskli papír správně. Páčka na pravé straně vedle mechanismu podavače papíru musí být zaklapnuta.

Přijaté SMS jsou automaticky tisknuty. Pokud je funkce automatického tisku vypnuta, budou SMS zprávy uloženy. Váš přístroj může uložit až 30 přijatých SMS zpráv.

## Čtení SMS zpráv

Po přijetí nové SMS zprávy se rozsvítí tlačítko .

1 Stiskněte .

2 Pomocí **▲/▼** vyberte SMS zprávy.

3 Stiskněte . Otevře se nabídka čtení SMS.

## Zobrazení dřív přečtených SMS zpráv

1 Stiskněte **OK**, **[6]** **[2]** a **OK**.

2 Pomocí **▲/▼** vyberte SMS, kterou požadujete číst. Nepřečtené SMS zprávy jsou vyznačeny symbolem \*.

3 Potvrďte stiskem **OK**.

 Kurzor můžete přesouvat stiskem **▲/▼**. Stiskem **COPY** SMS zprávu vytisknete.

4 Stiskem **STOP** se navrátíte do seznamu SMS.

 Stiskem **OK** vyvoláte další SMS funkce.

## Používání SMS funkcí

1 Během čtení SMS zpráv stiskem **OK** vyvoláte další funkce.

2 Pomocí **▲/▼** zvolte požadovanou volbu: Můžete zobrazit informaci o SMS zprávě nebo ji vytisknout a případně vymazat, poslat jinému příjemci nebo na ni odpovědět. Můžete se vrátit na seznam SMS zpráv, zobrazit další SMS zprávu.

3 Potvrďte stiskem **OK**.

## Tisk SMS zpráv

- 1 Stiskněte **OK**, **6** **3** a **OK**.
- 2 Pomocí **▲/▼** vyberte SMS, kterou požadujete vytisknout.  
**TISK: USE** – Tisk všech přijatých i napsaných SMS zpráv, které jste nechali uložit  
**TISK: PRIJATE** – Tisk všech přijatých SMS zpráv  
**TISK: SCH. OD. SMS** – Tisk všech odeslaných SMS zpráv, které jste nechali uložit  
**TISK: NOVE** – Tisk všech nepřečtených SMS zpráv
- 3 Potvrďte stiskem **OK**.

 Pokud požadujete vytisknout SMS zprávy jednotlivě, zobrazte zprávu. Stiskem **COPY** zprávu vytisknete.

## Vymazání SMS zpráv

Pokud je paměť zpráv plná, přístroj nemůže další zprávy přijímat. Vymazáním SMS zpráv paměť uvolněte.

- 1 Stiskněte **OK**, **6** **4** a **OK**.
- 2 Pomocí **▲/▼** vyberte SMS zprávu, kterou chcete vymazat:  
**UYMAŽ: UŽE SMS** – Vymazání všech přijatých i napsaných SMS zpráv, které jste nechali uložit  
**UYMAŽ: PREČT. SMS** – Vymazání všech přečtených zpráv  
**UYMAŽ: POSL. SMS** – Vymazání všech odeslaných SMS zpráv, které jste nechali uložit
- 3 Potvrďte stiskem **OK**.
- 4 Vymazání potvrďte stiskem **OK**.

 Pokud požadujete vymazat SMS zprávy jednotlivě, zobrazte zprávu. Stiskněte **OK** a pomocí **▲/▼** vyberte **UYMAŽ**. Potvrďte stiskem **OK**.

## Upravení nastavení

### Změna čísel pro odesílání a přijímání

Všechna čísla, která jsou nutná pro posílání a přijímání SMS jsou v přístroji uložena. V případě, že přejdete k jinému telefonnímu operátorovi, musíte tato čísla změnit. Váš přístroj můžete nastavit na dva poskytovatele SMS služby.

- 1 Stiskněte **OK**, **6** **6** a **OK**.
- 2 Pomocí **▲/▼** vyberte požadovaného poskytovatele SMS služby.
- 3 Potvrďte stiskem **OK**.
- 4 Zadejte číslo pro odesílání SMS.
- 5 Potvrďte stiskem **OK**.
- 6 Zadejte číslo pro přijímání SMS.
- 7 Potvrďte stiskem **OK**.
- 8 Pomocí **▲/▼** vyberte požadovaného poskytovatele SMS služby.
- 9 Potvrďte stiskem **OK**.

 SMS zprávy můžete přijímat prostřednictvím obou provozovatelů.

## Vypnutí automatického tisku

Automatický tisk SMS zpráv můžete vypnout.

- 1 Stiskněte **OK**, **6** **6** a poté opakovaně **OK** až se na displeji zobrazí **TISK SMS: ANO**.
- 2 Pomocí **▲/▼** označte, zda si tisk přejete či nikoliv.
- 3 Potvrďte stiskem **OK**.

## Zapínání a vypínání příjmu SMS

Při používání bezdrátového telefonu s funkcí SMS na stejné telefonní lince bude konkrétní přístroj přijímající SMS zprávy záviset na určitém výrobci. Pouze jeden z přístrojů bude přijímat SMS zprávy. Pokuste se vypnout SMS příjem na vašem bezdrátovém telefonu. Pokud to není možné zajistit, vypněte na přístroji příjem SMS. Zprávy SMS můžete dále odesílat i pokud je SMS příjem vypnutý.

### Vypnutí příjmu SMS zpráv

- 1 Stiskněte **OK**, **4** **5** a **OK**.
- 2 Zadejte servisní kód **3** **1** **2** **0** **7**.
- 3 Potvrďte stiskem **OK**.
- 4 Pomocí **▲/▼** vyberte **POKRACOVAT: ANO**.
- 5 Potvrďte stiskem **OK**.

 Pokud zadáte nesprávný kód, můžete dotaz přerušit pomocí **POKRACOVAT: NE**.

### Zapnutí příjmu SMS zpráv

- 1 Stiskněte **OK**, **4** **5** a **OK**.
- 2 Zadejte servisní kód **4** **1** **2** **0** **6**.
- 3 Potvrďte stiskem **OK**.
- 4 Pomocí **▲/▼** vyberte **POKRACOVAT: ANO**.
- 5 Potvrďte stiskem **OK**.

 Pokud zadáte nesprávný kód, můžete dotaz přerušit pomocí **POKRACOVAT: NE**.

## 9 Zábava a hry

 Stiskem **I** a **7** vytisknete pokyny pro funkce Hry a zábava na vašem přístroji.

### Sudoku

Sudoku je japonská hra. Hra je rozdělena do čtverců 3 na 3, které jsou dále rozděleny na 3 × 3 pole. Podle obtížnosti je na méně nebo více čísel již vyplněno na začátku hry. Cílem hry je vyplnit všechna čísla od 1 do 9 v hracím poli tak, že se každá číslice objeví v každém řádku, sloupci a v každém z devíti čtverců právě jednou. Vždy je právě jedno řešení.

 Řešení poslední hry je ukládáno. Řešení všech předchozích her není k dispozici.

### Tisk hry

- 1 Stiskněte **OK**, **4** **8** a **OK**.
- 2 Pomocí **▲/▼** vyberte **SUDOKU: NOVÝ**.
- 3 Potvrďte stiskem **OK**.
- 4 Pomocí **▲/▼** vyberte úroveň obtížnosti.
- 5 Potvrďte stiskem **OK**.
- 6 Zadejte, kolik kopií Sudoku požadujete vytisknout (nejvýše 9).
- 7 Potvrďte stiskem **OK**.
- 8 Pomocí **▲/▼** vyberte, jestli požadujete vytisknout řešení.
- 9 Potvrďte stiskem **OK**.

### Opětovný tisk poslední hry

- 1 Stiskněte **OK**, **4** **8** a **OK**.
- 2 Pomocí **▲/▼** vyberte **SUDOKU: POSLEDNÍ**.
- 3 Potvrďte stiskem **OK**.
- 4 Zadejte, kolik kopií Sudoku požadujete vytisknout (nejvýše 9).
- 5 Potvrďte stiskem **OK**.
- 6 Pomocí **▲/▼** vyberte, jestli požadujete vytisknout řešení.
- 7 Potvrďte stiskem **OK**.

### Tisk řešení

- 1 Stiskněte **OK**, **4** **8** a **OK**.
- 2 Pomocí **▲/▼** vyberte **SUDOKU: ŘEŠENÍ**.
- 3 Potvrďte stiskem **OK**.

### Sudoku na každý den

Každý den si můžete nechat automaticky vytisknout novou hru Sudoku.

- 1 Stiskněte **OK**, **4** **8** a **OK**.
- 2 Pomocí **▲/▼** vyberte **SUDOKU: AUTOM..**
- 3 Potvrďte stiskem **OK**.
- 4 Zadejte čas, například **1** **4** **0** **0** pro 14:00.
- 5 Potvrďte stiskem **OK**.
- 6 Pomocí **▲/▼** vyberte úroveň obtížnosti.
- 7 Potvrďte stiskem **OK**.

8 Zadejte, kolik kopií Sudoku požadujete vytisknout (nejvýše 9).

9 Potvrďte stiskem **OK**.

10 Pomocí **▲/▼** vyberte, jestli požadujete vytisknout řešení.

11 Potvrďte stiskem **OK**.

12 Pomocí **▲/▼** označte, zda si tisk přejete či nikoliv.

13 Potvrďte stiskem **OK**.

 Denní tisk Sudoku můžete vypnout výběrem funkce podle výše uvedeného postupu a vypnutím automatického tisku v bodu 12.

# 10 Nastavení

 Kurzor můžete přesouvat stiskem **▲/▼**. Pomocí **C** vymažete jednotlivé znaky. Stiskem **STOP** nabídku zavřete a vrátíte se do počátečního režimu.

## Zadání data a času

- 1 Stiskněte **OK**, **9** **1** a **OK**.
- 2 Zadejte čas, například stiskem **1** **4** **0** **0** zadáte 14 hod. odpoledne.
- 3 Zadejte datum (dvě číslice na každé pole), například stiskem **0** **8** **0** **6** **0** **7** zadáte 8. červenec 2007.
- 4 Potvrďte stiskem **OK**.

 Po výpadku napájení musíte zkontrolovat datum a čas. Potvrďte stiskem **OK**.

## Výběr jazyka

- 1 Stiskněte **OK**, **9** **2** a **OK**.
- 2 Pomocí **▲/▼** vyberte požadovaný jazyk zobrazení.
- 3 Potvrďte stiskem **OK**.

## Výběr země

 Vždy nastavte zemi, ve které přístroj používáte. Jinak může být přístroj chybně přizpůsoben vzhledem k telefonní síti. Pokud v seznamu není vaše země uvedena, musíte vybrat rozdílné nastavení a použít správný telefonní kabel pro danou zemi. Konzultujte s vaším dodavatelem.

 Pokud vyberete novou zemi, budou všechna nastavení vynulována na výchozí hodnoty pro zvolenou zemi. Uložená data zůstanou zachována. Zkontrolujte číslo zadané pro záhlaví.

- 1 Stiskněte **OK**, **9** **3** a **OK**.
- 2 Pomocí **▲/▼** vyberte zemi, ve které používáte váš přístroj.
- 3 Potvrďte stiskem **OK**.
- 4 Pomocí **▲/▼** vyberte **POKRACOVAT: ANO**.
- 5 Potvrďte stiskem **OK**.

## Zadání vašeho čísla

Vaše jméno a telefonní číslo se přidává společně s datem a číslem stránky na horní okraj každého faxového přenosu (tzv. záhlaví).

- 1 Stiskněte **OK**, **9** **4** a **OK**.
- 2 Zadejte vaše číslo. Pomocí **#** nebo **\*** můžete vložit znak plus „+“.
- 3 Potvrďte stiskem **OK**.

## Zadání vašeho jména

- 1 Stiskněte **OK**, **9** **5** a **OK**.
- 2 Zadejte vaše jméno. Znaky můžete zadávat pomocí tlačítek číslic (viz označení tlačítek) Stiskem **0** můžete zadat speciální znaky. Opakováním stiskem příslušného tlačítka zadejte požadovaný nebo speciální znak, až se objeví na displeji.
- 3 Potvrďte stiskem **OK**.

## Nastavení kontrastu

Pro kopírování a tisk faxových zpráv můžete vybrat různou úroveň kontrastu.

- 1 Stiskněte **OK**, **4** **4** a **OK**.
- 2 Pomocí **▲/▼** vyberte požadovaný kontrast.  
**KONTRAST: SVĚTLÝ** – Jasnější kopie a faxové přenosy  
**KONTRAST: NEUTR.** – Všechny typy předloh (například bílý text na černém pozadí nebo pro dokumenty s barevným pozadím)  
**KONTRAST: OPTIM.** (Výchozí nastavení) – Optimalizované nastavení pro tisk textu a fotografií  
**KONTRAST: TMAUŠÍ** – Pro tmavší kopie a faxové přenosy (například pro dokumenty s nevýrazným tiskem)
- 3 Potvrďte stiskem **OK**.

 Změny budou uloženy jako nové výchozí nastavení. Pokud vyberete speciální funkci pro jeden účel, dbejte pak na obnovení výchozího nastavení nebo uvedení do stavu jako z výroby.

## Snížení přenosové rychlosti

Přístroj automaticky přizpůsobuje přenosovou rychlost kvalitě spojení. Tato vlastnost může trvat nějakou dobu, zvláště při zámořském spojení. Pokud budete přenášet faxové dokumenty po méně kvalitní telefonní síti, nastavte nižší rychlost přenosu.

- 1 Stiskněte **OK**, **3** **8** a **OK**.
- 2 Pomocí **▲/▼** vyberte, zda požadujete používat nižší přenosovou rychlost.
- 3 Potvrďte stiskem **OK**.

## Zapínání a vypínání přizpůsobení velikosti

Aby nedocházelo ke ztrátám informací mohou být přijaté faxy zmenšeny na velikost tisku.

- 1 Stiskněte **OK**, **3** **7** a **OK**.
- 2 Pomocí **▲/▼** vyberte, zda požadujete funkci redukce velikosti zapnout nebo vypnout.
- 3 Potvrďte stiskem **OK**.

## Nastavení tónů vyzvánění

### Výběr tónu vyzvánění

Můžete vybrat mezi deseti rozdílnými tóny vyzvánění.

- 1 Stiskněte **OK**, **5** **5** a **OK**.
- 2 Tóny vyzvánění vyberte tlačítky číslic **0** až **9**. Pomocí **▲/▼** upravte hlasitost.
- 3 Potvrďte stiskem **OK**.

### Nastavení hlasitosti

Hlasitost vyzvánění můžete nastavit pokud přístroj právě vyzvání nebo při změně melodie vyzvánění. Můžete uložit rozdílná nastavení hlasitosti pro režimy **\*** (den) a **☑** (noc), (viz také kapitola Faxový přepínač).

Pomocí **▲/▼** můžete upravit hlasitost přístroje při vyzvánění.

## Nastavení faxového přepínače

Vestavěný faxový přepínač automaticky rozpoznává mezi faxovým přenosem a běžnými telefonními hovory. Faxy jsou automaticky přijímány, telefonní hovory mohou být přijímány i na přidavných zařízeních. Během zjišťování typu volání přístrojem, vyzvánění pokračuje.

Můžete nastavit přístroj na určitý počet zazvonění před převzetím dle typu hovoru \* (den) a ☞ (noc). Tímto nastavením můžete přijímat faxy tiše v noci bez vyrušení.

Stiskem ☺/☀/☾ přepnete mezi denním a nočním režimem. Při aktivovaném časovači ☼ bude přístroj přepínat mezi režimy \* (den) a ☞ (noc) v předem nastavenou dobu.

### Nastavení denního režimu

- 1 Stiskněte **OK**, **[5][1]** a **OK**.
- 2 (Pouze pro přístroje s vestavěným záznamníkem): Using ▲▼ select the number of rings for the answering machine. Záznamník bude aktivován po tomto počtu zazvonění.

 Pokud vyberete volbu 5/2, jako počet zvonění záznamníku, bude záznamník aktivován po dvou zazvoněních v případě, že zaznamenané nějaké nové zprávy. Pokud nejsou žádné nové zprávy bude přístroj zvonit pětkrát. Pokud se záznamník neaktivuje po 2 zazvoněních, víte, že nebyly přijaty žádné nové vzkazy. Vzdálený přístup můžete ukončit bez zpoplatnění hovoru.

- 3 Potvrďte stiskem **OK**.
- 4 (Pouze pro přístroje bez vestavěného záznamníku): Pomocí ▲▼ vyberte celkový počet zazvonění. Přístroj ukončí vyzvánění po tomto nastaveném počtu zazvonění a přijme hovor a případně fax
- 5 Potvrďte stiskem **OK**.
- 6 Pomocí ▲▼ vyberte počet zazvonění faxového přepínače. Po tomto počtu zazvonění se faxový přepínač zapne a rozliší mezi faxovým přenosem a telefonním hovorem. Během zjišťování typu volání přístrojem, vyzvánění pokračuje.
- 7 Potvrďte stiskem **OK**.
- 8 Pomocí ▲▼ upravte hlasitost.
- 9 Potvrďte stiskem **OK**.

 Starší přístroje nepřenášejí žádný tón oznamující faxové spojení (tzv. CNG signál), tj. jedná se o tichý příjem faxů. Pokud celkový počet zazvonění byl nastaven na hodnotu použitím 7, nebudou faxové přenosy přijímány automaticky.

### Nastavení nočního režimu

- 1 Stiskněte **OK**, **[5][2]** a **OK**.
- 2 Nastavení proveďte jako pro denní režim (viz kroky 2 až 9).

### Nastavení časovače

Časovač přepíná mezi režimy \* (den) a ☞ (noc) v předem nastavenou dobu.

- 1 Stiskněte **OK**, **[5][3]** a **OK**.
- 2 Zadejte čas, ve který se má přístroj přepnout do režimu \* (noc), například **[0][6][0][0]** znamená 6 hodin večer.
- 3 Potvrďte stiskem **OK**.
- 4 Zadejte čas, ve který se má přístroj přepnout do režimu ☞ (noc), například **[2][2][0][0]** znamená 2 hodin večer.
- 5 Potvrďte stiskem **OK**.

## Speciální nastavení

### Tichý příjem faxů

Pokud požadujete příjem faxu bez předcházejícího zvonění, nastavte počet zazvonění faxového přepínače na 0.

### Vypnutí všech zvonění

Pokud nechcete být rušeni zvoněním příchozích hovorů, např. v noci, můžete nastavit počet zvonění na 0. Přístroj se bezprostředně přepne na tichý příjem faxů.

## Tisk seznamů a stránek s nápovědou

### Tisk čísel a položek

Seznam čísel a položek obsahuje posledních 10 přijatých hovorů a volaných čísel a také uložené položky a skupiny. Stiskněte **OK**, **[2][3]** a **OK**. Seznam se vytiskne.

### Tisk seznamu hovorů

Seznam obsahuje posledních 50 volaných čísel.

- 1 Stiskněte **OK**, **[4][1]** a **OK**.
- 2 Pomocí ▲▼ označte, zda si tisk přejete či nikoliv.
- 3 Potvrďte stiskem **OK**.
- 4 **Zapnutí tisku:** Pomocí ▲▼ vyberte, zda se má přehled hovorů tisknout okamžitě nebo po každých 50 přenosech.
- 5 Potvrďte stiskem **OK**.

### Tisk telefonního seznamu

Stiskněte **OK**, **[1][7]** a **OK**. Přístroj vytiskne seznam položek telefonního seznamu a uložená přiřazení.

### Tisk přehledu faxů

Přehled faxů je seznam posledních 10 přijatých a odeslaných faxových dokumentů.

- 1 Stiskněte **OK**, **[3][5]** a **OK**.
- 2 Pomocí ▲▼ označte, zda si tisk přejete či nikoliv.
- 3 Potvrďte stiskem **OK**.
- 4 **Zapnutí tisku:** Pomocí ▲▼ vyberte, zda se má přehled faxů tisknout okamžitě nebo po každých 10 přenosech.
- 5 Potvrďte stiskem **OK**.



## Tisk protokolu o přenosu

Po každém přenosu přístroj vytiskne protokol o přenosu. Pokud nastane chyba při přenosu, bude vytištěn protokol o chybě. Tisk protokolu o přenosu můžete vypnout.

- 1 Stiskněte **OK**, **[3]** **[6]** a **OK**.
- 2 Pomocí **▲/▼** označte, zda si tisk přejete či nikoliv.
- 3 Potvrďte stiskem **OK**.

## Tisk stránek nápovědy

### Nápověda 1 • přehled

Stiskem **[1]** a **[1]** vytisknete přehled stránek nápovědy.

### Nápověda 3 • telefonní seznam

Stiskem **[1]** a **[3]** vytisknete přehled funkcí telefonního seznamu a záznamníku (podle modelu).

### Nápověda 4 • faxové přenosy

Stiskem **[1]** a **[4]** vytisknete pokyny pro odesílání faxů a pro nastavení faxového přepínače.

### Nápověda 5 • kopírka

Stiskem **[1]** a **[5]** vytisknete nápovědu pro kopírování dokumentů.

### Nápověda 6 • Seznam funkcí

Stiskněte **[1]** a **[6]** vytiskne se seznam všech funkcí a nastavení vašeho přístroje.

### Nápověda 7 Hry a zábava

Stiskem **[1]** a **[7]** vytisknete pokyny pro funkce Hry a zábava na vašem přístroji.

### Nápověda 8 • SMS

Stiskem **[1]** a **[8]** vytisknete nápovědu pro SMS funkce (závisí na modelu).

## Zahájení počáteční instalace

- 1 Stiskněte **[1]** a **[2]**.
- 2 Přístroj vytiskne stránku nápovědy a zahájí proces počáteční instalace.

# 11 Telefonní linky a přídatné přístroje

## Nastavení telefonních linek a služby

### Pobočkové ústředny

Pobočková ústředna (PABX) je typická v mnoha velkých společnostech a některých domácnostech. Pro spojení z pobočkové ústředny (PABX) do veřejné telefonní sítě musíte vytočit vytočit kód vnější linky (PSTN).

 Přídatné telefony připojené k přístroji na telefonní zásuvce nejsou považovány jako rozšíření.

1 Stiskněte **OK**, **9** **6** a **OK**.

2 V mnoha zemích, můžete nastavit impulsní nebo tónové vytáčení (DTMF tóny). Pomocí **▲▼** vyberte požadovaný způsob vytáčení.

 Impulsní vytáčení použijte pouze v případě, že na vaši telefonní lince nebylo dosud aktivováno tónové vytáčení.

3 Potvrďte stiskem **OK**.

4 Pomocí **▲▼** vyberte, zda provozujete přístroj jako rozšíření.

5 Potvrďte stiskem **OK**.

6 **Nastavení rozšíření:** Zadejte přístupový kód na vnější linku, kterou se dostanete na veřejnou telefonní síť. Obvykle je to **0**.

 Ve výjimečných případech může být přístupový kód jiné číslo nebo čísla dvě. Pro starší telefonní systémy může být přístup na vnější linku R (signál flash). Pro zadání tohoto přístupového kódu stiskněte **R**. Pokud spojení do vnější sítě nebude možné, kontaktujte provozovatele vašeho systému.

7 Potvrďte stiskem **OK**.

8 Po dokončení přístroj telefonní linku ověří. Potvrďte stiskem **OK**.

9 Přístroj ověří, zda může uskutečnit spojení do vnější telefonní sítě. Pokud spojení nelze provést, budete opětovně požádáni o zadání kódu.

### Připojení DSL

V případě, že používáte modem DSL: Připojte přístroj až za modem! Další informace naleznete v návodu k obsluze k vašemu DSL systému.

### ISDN připojení

Váš faxový přístroj je analogový (Skupina 3). Není to ISDN faxový přístroj (Skupina 4) a proto nemůže správně pracovat v telefonní síti ISDN. Aby přístroj bylo možné použít, musíte jej připojit přes analogový adaptér nebo na analogové svorky. Podrobnosti týkající se ISDN připojení můžete nalézt v pokynech dodávaných s koncovým adaptérem nebo vytáčecím směrovačem.

### Hlasová schránka

Na vašem přístroji nelze současně používat funkci záznamníku vašeho telefonního operátora (hlasová

schránka) a příjem faxů. Deaktivujte hlasovou schránku telefonního připojení nebo nastavte na vašem přístroji počet zazvonění faxového přepínače nižší, než 5 (viz také kapitola Nastavení faxového přepínače, Page 24). Pokud fax přijme hovor, hlasová schránka poskytovatele připojení nebude aktivována. Konzultujte s vaším telefonním operátorem.

## Připojení přídatných zařízení

Na telefonní lince můžete provozovat přídatné přístroje, jakými jsou bezdrátové telefony, záznamníky, modemy nebo čítače tarifů.

 Při používání bezdrátového telefonu s funkcí SMS na stejné telefonní lince bude konkrétní přístroj přijímající SMS zprávy záviset na určitém výrobci. Pouze jeden z přístrojů bude přijímat SMS zprávy. Pokud se vypnou SMS příjem na vašem bezdrátovém telefonu.

### Připojení k přístroji

Přídatná zařízení můžete připojit přímo k vašemu přístroji. Zapojte telefonní kabel periferního zařízení do zdířky **EXT** (RJ-11 konektor) na vašem faxovém přístroji.

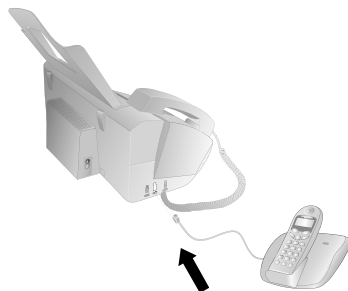

 Doporučujeme přímé připojení k přístroji, protože tato volba umožňuje faxovému přepínači optimálně ovládat přídatná zařízení.

### Připojení k telefonní lince

Aby byla funkce faxového přepínače funkční, musí být přístroj zařazen v sérii jako první, pokud bude několik zařízení připojeno na shodnou telefonní zásuvku. Dodržte správné pořadí.

 Pokud máte několik telefonních zásuvek na stejné telefonní lince, musí být přístroj připojen do první zásuvky.

## Používání přídatných telefonů (Easylink)

Pomocí funkce Easylink můžete váš přístroj ovládat pomocí přídatných telefonů. Pro používání této funkce musí být přídatné telefony nastaveny na tónové vytáčení (DTMF/MFV tóny) (viz návod k obsluze k vašemu přídatnému telefonu).

## Zahájení příjmu faxů

Pokud přijmete hovor na přídavném telefonu a uslyšíte, že se jedná o faxový přenos (pískání nebo ticho), můžete příjem faxu zahájit stiskem **\*[5]** na přídavném telefonu nebo přímo na přístroji stiskem **START**.

## Převzetí linky

Pokud přijmete hovor na přídavném telefonu a přístroj bude nadále vyzvánět nebo se pokusí přijmout fax, můžete přístroj odpojit od linky. Na přídavném telefonu stisknete **\*[\*]**.

## Změna kódů

 Tyto kódy měňte pouze v naléhavém případě. Kódy musí začínat **\*[\*]** nebo **[#]** a musí být odlišné.

- 1 Stiskněte **OK**, **[5]** **[4]** a **OK**.
- 2 Zadejte nový kód pro zahájení příjmu faxů.
- 3 Potvrďte stiskem **OK**.
- 4 Zadejte nový kód pro převzetí linky na přídavném zařízení.
- 5 Potvrďte stiskem **OK**.

## Použití externího záznamníku

Pro nejlepší funkčnost musí být záznamník připojen ke zdírce **EXT** na přístroji. Počet zazvonění pro aktivaci externího záznamníku musí být menší alespoň o 2, než hodnota uvedená v **ZVONĚNÍ FAXU**.

Příklad nastavení:

Počet zazvonění externího záznamníku ..... 1  
**ZVONĚNÍ FAXU** ..... 3  
(viz také kapitola Nastavení faxového přepínače, Page 24)

 Odchozí zpráva musí být kratší než 10 sekund. V odchozím vzkazu nepoužívejte hudbu.

Pokud má váš externí záznamník funkci „spořič“ (tj. funkci, která mění počet zazvonění po záznamu nové zprávy), je nevhodnější tuto funkci vypnout.

Pokud externí záznamník zaznamená faxový signál, ale váš přístroj nepřijme fax, ověřte připojení externího záznamníku.

# 12 Údržba

 Pokud se projeví porucha, postupujte podle pokynů na displeji a na protokolu o chybě.

## Kontrola stavu inkoustového filmu

- 1 Stiskněte **OK**, **4** **6** a **OK**.
- 2 Počet stránek, které je ještě možné vytisknout se stávajícím inkoustovým filmem je zobrazen na displeji.
- 3 Stiskem **STOP** se vrátíte do počátečního režimu.

Pokud je inkoustový film již vyčerpaný nebo pokud není v přístroji vložen, zobrazí se na displeji zpráva.

## Výměna inkoustového filmu

 Používejte pouze originální spotřební materiály. Jsou k dispozici u specializovaných prodejců nebo pomocí naší objednávkové služby (viz zadní strana tohoto návodu). Jiné spotřební materiály být příčinou poškození faxového přístroje.

 Postupujte podle kroků na obalech spotřebních materiálů.

Pro příjem nebo kopírování dokumentů musí být v přístroji vložen inkoustový film. Váš přístroj je prodáván s vloženou inkoustovou náplní na několik zkušebních stránek. Pro tento film není karta plug'n'print nutná (tj. čipová karta s informací o kapacitě inkoustové náplně). S každým nově vloženým inkoustovým filmem musíte nahrát kapacitu dodávanou kartou Plug'n'Print.

- 1 Vyjměte papír z podavače a odpojte podavač od přístroje.
- 2 Přístroj otevřete nadzvednutím panelu pomocí úchytek na středě a vyklopte jej.



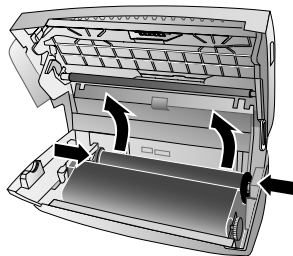

 Při otevírání přístroje vždy na místě kryt zajistěte. Padající kryt by vás mohl při manipulaci s přístrojem zranit.

- 3 Uchopte zadní roli inkoustového filmu na obou stranách a naklopte jej naproti přední roli náplně.

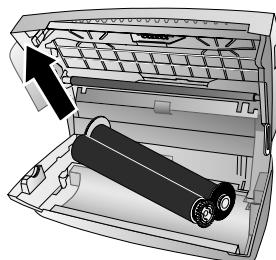

- 4 Z přístroje vyjměte obě role. Inkoustový film není možné znovu použít.



 Zprávy a kopírované dokumenty, které vytisknete mohou být z použitých rolí přečteny. Dbejte ochrany údajů při znehodnocování použitých inkoustových náplní.

- 5 Použitou kartu plug'n'print vyjměte ze zásuvky po levé straně vedle inkoustového filmu. Karta Plug'n'Print nemůže být znovu použita.

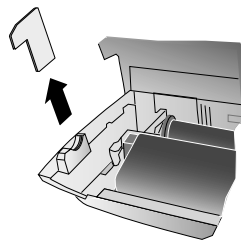

- 6 Z nového inkoustového filmu opatrně sejměte gumové pásky. Dejte pozor, aby nedošlo k poškození filmu!

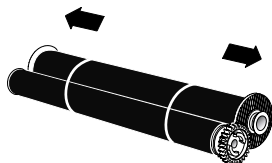

- 7 Větší roli s inkoustovým filmem vložte do zadní části. Kolečko s modrými zuby musí být na pravé straně.

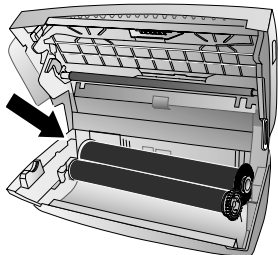

- 8 Vložte menší roli inkoustového filmu do předního zásobníku. Kolečko s modrými zuby musí být na pravé straně a výstupek musí být vložen do prohlubně na levé straně.

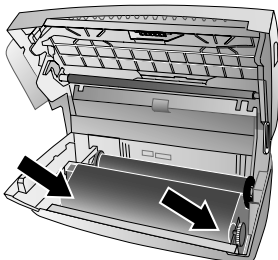

- 9 Vylomte čipovou kartu z karty plug'n'print. Vložte čipovou kartu do zásuvky na levé straně vedle zásobníku inkoustového filmu.

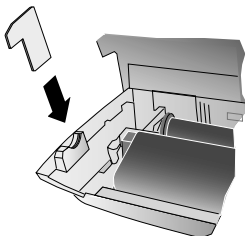

- 10 Otočením modrého ozubeného kolečka napněte inkoustový film. Inkoustový film nesmí být zvlněn.

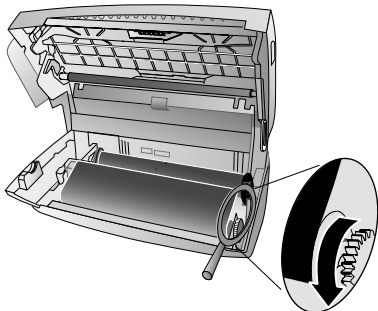

- 11 Zavírejte přístroj. Vložte zásobník papíru do otvorů za podavačem papíru. Znovu vložte papír.

## Zablokování papíru

- 1 Vyjměte papír z podavače a odpojte podavač od přístroje.
- 2 Přístroj otevřete nadzvednutím panelu pomocí úchytek na středě a vykloupte jej.



- ⚠ Při otevírání přístroje vždy na místě kryt zajistěte. Padající kryt by vás mohl při manipulaci s přístrojem zranit.

- 3 Opatrně papír vytáhněte.

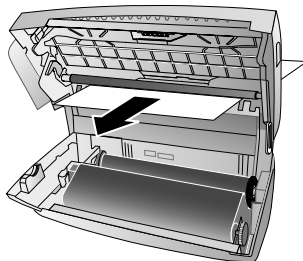

- 4 Otočením modrého ozubeného kolečka napněte inkoustový film. Inkoustový film nesmí být zvlněn.

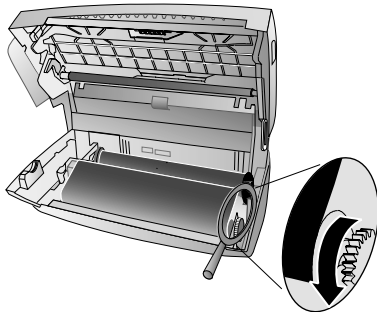

- 5 Zavírejte přístroj. Vložte zásobník papíru do otvorů za podavačem papíru. Znovu vložte papír.

## Zablokování dokumentu

- 1 Vyjměte papír z podavače a odpojte podavač od přístroje.
- 2 Přístroj otevřete nadzvednutím panelu pomocí úchytek na středě a vyklopte jej.



**⚠** Při otevírání přístroje vždy na místě kryt zajistěte. Padající kryt by vás mohl při manipulaci s přístrojem zranit.

- 3 Otevřete kryt skeneru zatlačením na podpěru (A) a poté na podpěru (B) uvnitř. Kryt (C) se ohne dolů.

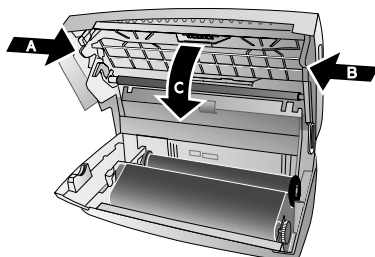

- 4 Opatrně vytáhněte z přístroje zablokovaný dokument směrem dopředu nebo dozadu.

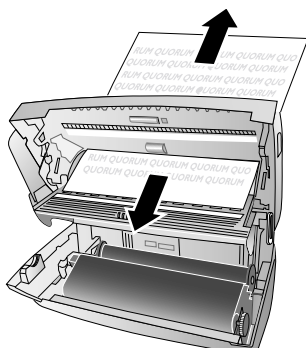

- 5 Zavřete kryt skeneru a kryt automatického podavače dokumentů. Obě podpory musí bezpečně zapadnout na místo.

- 6 Otočením modrého ozubeného kolečka napněte inkoustový film. Inkoustový film nesmí být zvlhčen.

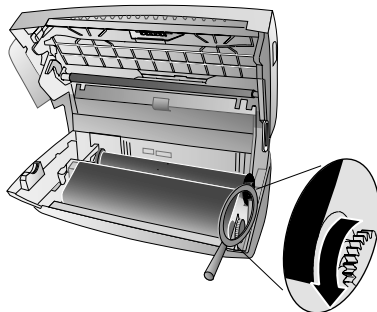

- 7 Zavřete přístroj. Vložte zásobník papíru do otvorů za podavačem papíru. Znovu vložte papír.

## Čištění

**⚠** Před čištěním přístroje jej odpojte od napájecí sítě. Pro čištění používejte měkkou a suchou látku prostou chlupů. Nepoužívejte tekutiny, plyny nebo snadno vznětlivé čisticí prostředky (spreje, brusné pasty, leštidla, alkohol či benzín). Zabraňte vniknutí jakékoliv vlhkosti dovnitř faxového přístroje.

**💡** Pro čištění jsou na našem zákaznickém centru k dispozici speciální listy pro čištění faxu. List vložte do podavače dokumentů. Stiskněte **STOP**; stránka bude vysunuta. Tento postup opakujte několikrát.

- 1 Vyjměte papír z podavače a odpojte podavač od přístroje.
- 2 Přístroj otevřete nadzvednutím panelu pomocí úchytek na středě a vyklopte jej.



**⚠** Při otevírání přístroje vždy na místě kryt zajistěte. Padající kryt by vás mohl při manipulaci s přístrojem zranit.

- 3 Otevřete kryt skeneru zatlačením na podpěru (A) a poté na podpěru (B) uvnitř. Kryt (C) se ohne dolů.

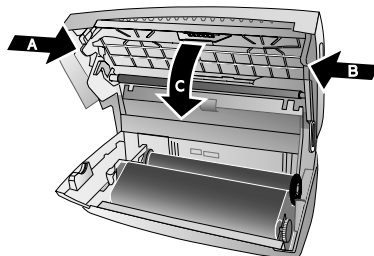

- 4 Lehce otřete látkou horní stranu skla skeneru (A) a dolní stranu podavače dokumentu/skeneru (tj. plastovou desku) (B).

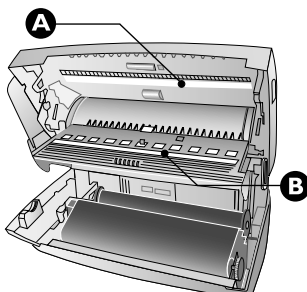

- 5 Vyčistěte kolečka (A) a zbývající část koleček na spodní straně (B) pomocí jemné látky bez chlupů navlhčené v lihu na čištění (96%). Otáčením kolečka podavače jej vyčistěte po celém obvodu.

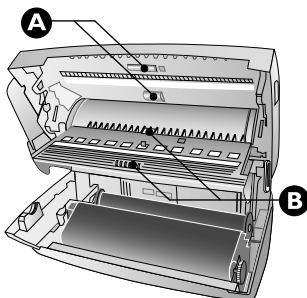

- 6 Zavřete kryt skeneru a kryt automatického podavače dokumentů. Obě podpory musí bezpečně zapadnout na místo.

- 7 Otočením modrého ozubeného kolečka napněte inkoustový film. Inkoustový film nesmí být zvlhčen.

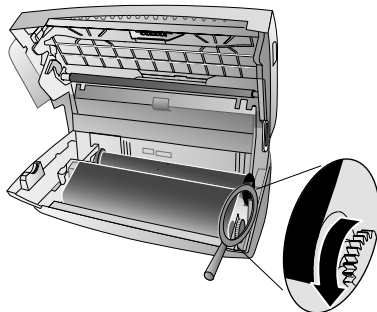

- 8 Zavřete přístroj. Vložte zásobník papíru do otvorů za podavačem papíru. Znovu vložte papír.

## Zjištění verze programového vybavení (firmware)

- 1 Stiskněte **OK**, **4** **7** a **OK**.
- 2 Na displeji se objeví označení modelu a nastavená země.
- 3 Potvrďte stiskem **OK**.
- 4 Zobrazí se informace o verzi firmware.
- 5 Potvrďte stiskem **OK**.

## Použití servisních kódů

Servisní kódy vymažou všechna nastavení a váš přístroj se navrátí do výchozího nastavení z výroby. Může nastat situace, kdy přístroj se změněným nastavením reaguje odlišně, než je předpokládáno.

**⚠** Servisní kód použijte pouze v případě, že je to absolutně nezbytné. Mnoho servisních kódů také vymaže zprávy a seznam telefonních čísel.

- 1 Stiskněte **OK**, **4** **5** a **OK**.
- 2 Zadejte servisní kód:
  - 7 1 1 1 7** – Vymaže všechna nastavení a uložená data. Přístroj bude vynulován do výchozího stavu a bude opětovně zahájen proces počáteční instalace.
  - 7 1 4 0** – Vymaže všechna nastavení. Uložená data a telefonní seznam zůstanou nedotčeni.
  - 7 2 2 7** – Vymazání uložených faxů, pokud jsou problémy s tiskem.
- 3 Potvrďte stiskem **OK**.
- 4 Pomocí **▲/▼** vyberte **POKRACOVAT: ANO**.
- 5 Potvrďte stiskem **OK**.

**⚠** Pokud zadáte nesprávný kód, můžete dotaz přerušit pomocí **POKRACOVAT: NE**.

## Zapnutí a vypnutí napájení

Pokud nastane s přístrojem problém, který není možné vyřešit pokyny v tomto návodu, pokračujte následujícími kroky.

- 1 Odpojte přístroj ze zásuvky.
- 2 Vyčkejte alespoň 10 sekund a poté přístroj opět zapojte do napájení.
- 3 Pokud se chyba projeví znovu, kontaktujte prosím naši zákaznickou podporu nebo vašeho dodavatele. Pokud se projeví porucha, postupujte podle pokynů na displeji a na protokolu o chybě.

Obecné informace	
Na displeji blikají datum a čas.	Po výpadku napájení musíte zkontrolovat datum a čas. Potvrďte stiskem <b>OK</b> .

Problémy při faxování a kopírování	
Faxy jsou nekvalitní.	Změňte rozlišení od <b>ROZL. : STANDARDNÍ</b> do <b>ROZLIŠENÍ : JEMNÉ</b> nebo <b>ROZLIŠENÍ : FOTO</b> . Upravte kontrast. Vyčistěte skener a štěrbinu podavače dokumentů. Vyzkoušejte přístroj vytvořením kopie dokumentu. Pokud je přístroj v pořádku, může být poškozený přístroj příjemce.
Přístroj vytváří při odeslání nebo tisku černé pruhy.	Vyčistěte skener a štěrbinu podavače dokumentů.
Kopie je prázdná.	Do podavače vkládejte dokumenty potištěnou stranou dolů.
Tisk je přerušen.	Papír nebo dokument byl zablokovan; není papír nebo inkoust. Pokud se projeví porucha, postupujte podle pokynů na displeji a na protokolu o chybě. Mezi tiskem několika stránek se může projevit malé zpoždění. Přístroj automaticky pokračuje v tisku.
Nic se netiskne	Zkontrolujte, zda jste správně vložili papír. Páčka na pravé straně vedle podavače papíru musí být přepnuta dozadu.
Dokumenty nejsou správně podávány.	Vyčistěte skener a štěrbinu podavače dokumentů.

Problémy s připojením	
Přístroj jednou zazvoní, zůstane potichu a po krátké chvilce opět zvoní.	Toto je úplně normální. Po prvním zazvonění ověřuje faxový přepínač typ hovoru. Pokud se jedná o telefonní hovor, přístroj pokračuje ve vyzvánění.
Není oznamovací tón	Zkontrolujte instalaci přístroje. Napájecí kabel zapojte do síťové zásuvky označené <b>LINE</b> . Telefonní konektor zapojte do příslušné zásuvky telefonní sítě.
Faxové přenosy jsou neustále přerušovány.	Zkuste poslat faxy ručně: Stiskněte <b>☎</b> a vytvočte požadované telefonní číslo. Pokud příjemce používá záznamník, vyčkejte dokud neuslyšíte pískání. Stiskněte <b>START</b> . Je možné, že přístroj příjemce není připraven na příjem.



Problémy s připojením	
Ve sluchátku uslyšíte pískání nebo ticho.	Hovor je faxový přenos: Na přístroji stiskněte <b>START</b> a navíc stiskněte na telefonu <b>* 5</b> . Zavěste.
Nelze přijímat faxy nebo krátké faxové zvukové signály jako zprávy na záznamníku	<p>Pomocí funkce 51 nastavte počet zvonění faxového přepínače na 4 a celkový počet zazvonění nebo počet zazvonění záznamníku (podle modelu) na hodnotu 5 (viz Page 24).</p> <p>Na vašem přístroji nelze současně používat funkci záznamníku vašeho telefonního operátora (hlasová schránka) a příjem faxů (viz page 26).</p>

# 13 Příloha

## Technické parametry

Rozměry (d × v × š) .....	313 × 129 × 197 mm
Hmotnost .....	1,9 kg
Napájení .....	220–240 V - / 50–60 Hz
Spotřeba energie	
Pohotovostní režim .....	< 1,5 W
Při přenosu .....	< 20 W
Doporučené parametry prostředí .....	18–28 °C
.....	20–80 % (nekondenzující)
Typ připojení .....	PSTN (veřejná) · PABX (pobočka)
Režim vytáčení · Tónové / pulsní vytáčení (závisí na zemi)	

## Standardy

Bezpečnost .....	EN 60950-1
Vyzařování .....	EN 55022 třída B
Odolnost proti elektrickému rušení .....	EN 55024

## Snímač (skener)

Šířka snímání .....	212 mm
Horizontální rozlišení .....	8 bodů na mm
Vertikální rozlišení .....	Standardy: 3,85 řádků na mm
.....	Jemně: 7,7 řádků na mm

## Pamet

Telefonní seznam .....	až 50 položek (PPF 631, PPF 632)
.....	až 200 položek (PPF 675)
Hlasové zprávy .....	až 30 minut (PPF 675)
Faxové zprávy	
...až 15 stránek (standardní testovací dopis) (PPF 631, PPF 632)	
...až 50 stránek (standardní testovací dopis) (PPF 675)	
SMS zprávy .....	až 30 SMS zprávy

## Papír

Kapacita .....	50 listů
Velikost .....	A4 · 210 × 297 mm
Tloušťka .....	0,07–0,11 mm
Hmotnost .....	60–90 g/m <sup>2</sup>

## Podavač dokumentů

Kapacita .....	10 listů
Šířka .....	148–212 mm
Délka .....	100–600 mm
Tloušťka .....	0,06–0,15 mm

## Fax

Typ .....	Skupina 3
Kompatibilita .....	ITU-T T.30
Komprese dat .....	MH · MR
Modulace .....	V.21 · V.27ter · V.29 (PPF 631, PPF 632)
.....	V.17 · V.21 · V.27ter · V.29 (PPF 675)
Přenosová rychlost	
9.600 bps (PPF 631, PPF 632)	
.....	14.400 bps (PPF 675)

**Technické parametry mohou být změněny bez předchozího upozornění.**

## Záruka

### (Podmínky pouze pro Česká Republika)

Výrobek používáte pro účel, k němuž byl určen, a za normálních podmínek. Sagem Communications nepřijímá odpovědnost za jakékoli použití mimo rámec obvyklého použití, k němuž je výrobek určen, ani za jakékoli následky, které mohou vzniknout v souvislosti s použitím.

Pokud požadujete uplatnit reklamaci, kontaktujte prosím vašeho dodavatele. Budete potřebovat doklad o nákupu.

Pokud se projeví chybná funkce přístroje, váš dodavatel vám sdělí nevhodnější postup.

### A) Všeobecné záruční podmínky

Sagem Communications se zavazuje odstranit opravou, nebo výměnou výrobku podle svého rozhodnutí, bez poplatku za práci a náhradní díly jakoukoli závadu na výrobku během záruční doby 24 -dvacet čtyři- měsíců (3 -tří- měsíců pro spotřební materiál) od data původního prodeje výrobku, pokud byly tyto závady způsobeny chybou výroby.

Pokud zákazník neuzavře se Sagem Communicationssmlouvu o opravě výrobku, která proběhne výslovně u zákazníka, nemůže být oprava výrobku u zákazníka provedena. Zákazník musí vrátit vadný výrobek na adresu, kterou mu sdělí prodejce.

V případě, že je výrobek odeslán k opravě, musí být vždy vybaven dokladem o koupi (který nesmí být měněn, přepisován nebo jinak zneplatněn), který prokazuje, že je výrobek kryt zárukou. Pokud není přiložen doklad o koupi, servisní centrum Sagem Communications stanoví záruční dobu na výrobek podle data výroby.

S výjimkou všech zákonných nároků neposkytuje Sagem Communications žádnou další záruku, implicitní ani vyjádřenou, která není ustanovena v této části textu, a nemůže být činně odpovědným za přímé, nepřímé, materiální ani nehmotné škody a újmy, a" již k nim došlo v záruční době či mimo ni.

Pokud jakékoliv poskytování těchto záruk bude shledáno celé nebo částečně neplatné nebo nezákonné vzhledem k závazným pravidlům týkajících se práv zákazníka v dané zemi, jako neplatnost nebo nezákonnost, nenaruší nebo neovlivní tyto skutečnosti zbývající části těchto záruk.

Tato záruka neovlivňuje práva zákazníka daná zákonem.

### B) Výjimky ze záruky

Sagem Communications nenese žádnou odpovědnost v souvislosti se zárukou vzhledem k:

- Poškození, vady, poruchy a nefunkčnost, k nimž došlo za následujících okolností:

- Nedodržení instalačních pokynů a pokynů k obsluze

- Působením vnějších vlivů na výrobek (zejména avšak bez omezení na: působení blesku, požár, pád, vandalismus, nesprávný stav elektrické sítě, jakékoli poškození kapalinou)

– Úpravami výrobku bez písemného souhlasu Sagem Communications

– Nevhodnými pracovními podmínkami, zejména teplotou a vlhkostí

– Opravami nebo údržbou přístroje osobami, které nejsou autorizovány přímo Sagem Communications

• Poškození a opotřebení při běžném denním používání přístroje a jeho příslušenství

• Poškození způsobené nedostatečným nebo špatným zabalením výrobku při zaslání do Sagem Communications

• Použitím nové verze software bez předchozího schválení Sagem Communications

• Práce na přístroji nebo úpravě či přidání programového vybavení bez psaného souhlasu Sagem Communications

• Selháním, které nebylo způsobeno zařízeními nebo programovým vybavením instalovaných na pracovních stanicích pro účely používání přístroje.

Komunikační problémy, způsobené nevhodnými podmínkami, včetně:

- Problémů s přístupem nebo připojením k Internetu způsobených výpadky přístupu do sítě nebo selhání spojení poskytovatele nebo jeho prostředníka

- Chyb přenosu (například nedostatečné pokrytí území vysílači, rušení nebo nekvalitní spojení)

- Chyb místní sítě (drátové, serverů, pracovních stanic) nebo poruch přenosové sítě (například, avšak bez omezení na rušení, výpadky nebo špatná kvalita sítě)

- Úprav a změn parametrů buňkové sítě, k nimž došlo po prodeji výrobku

• Běžná údržba a opravy (jak jsou definovány v návodu k použití, příloženém u výrobku), stejně jako nefunkčnost v důsledku opravy, nejsou kryty zárukou. Náklady na opravu hradí každém případě zákazník.

• Nefunkčnost planoucí z použití výrobků, spotřebního materiálu a příslušenství, které není kompatibilní s výrobkem.

### C) Pozáruční opravy

V případech zmíněných v bodě B) a po uplynutí záruční doby musí zákazník požádat autorizované servisní centrum Sagem Communicationso odhad ceny.

Úhrady za opravu a dopravu budou zákazníkům fakturovány.

Předcházející ustanovení platí, pokud není písemně jinak ustanoveno se zákazníkem a pouze pro the Czech Republic.



Symbol CE potvrzuje shodu tohoto výrobku s nařízením EU.

**Sagem Communications Austria GmbH** tímto prohlašuje, že tento **PPF 631, PPF 632, PPF 675** je ve shodě se základními požadavky a dalšími příslušnými ustanoveními směrnice 1999/5/ES.

Kompletní vyhlášení o konformitě je k dispozici na naší internetové stránce [www.sagem-ca.at/doc](http://www.sagem-ca.at/doc)



Jako účastník programu ENERGY STAR společnost Sagem Communications Austria GmbH ujistí uje, že tento přístroj splňuje požadavky ENERGY STAR.

**Životní Prostředí:** Respekt k životnímu prostředí je klíčovým cílem Sagem. Skupina Sagem používá při svých činnostech postupy šetrné k životnímu prostředí a zavázala se plnit náročné ekologické limity v rámci celého životního cyklu svých výrobků, od výroby, přes použití výrobku až po konec životnosti.



**Obaly:** Pro snadnější recyklaci obalů Vás prosíme, abyste dodržovali lokální platná pravidla pro recyklaci.

**Baterie:** Starých baterií je nutné se zbavovat na určených sběrných místech.



**Výrobek:** Přeskrtnuté logo popelnice na vašem výrobku označuje, že je klasifikován jako Elektrické a elektronické zařízení řídící se zvláštními předpisy o likvidaci odpadů.

K podpoře recyklování, obnovy odpadů z elektrických a elektronických zařízení (WEEE) a k ochraně životního prostředí lidského zdraví vyžadují evropská nařízení, abyste se vašich odpadních zařízení zbavovali s využitím jedné z následujících možností:

• Váš obchodník od vás zařízení odebere v případě, že si kupujete jiný výrobek.

• Odpadové zařízení lze rovněž odložit na k tomu určených sběrných místech.

Tento návod k použití byl vytištěn na recyklovaném papíru prostém chlóru. Vyhovuje nejvyšším standardům ochrany přírody. Použitý papírový obal a kartony chrání zařízení,

jakož i plastové fólie odevzdejte k recyklování. Plastová fólie může být odeslána na recyklaci nebo znehodnocena v běžném odpadu, který není určen pro recyklování a to podle požadavků příslušné země.

**Obchodní značky:** Zmíněné odkazy v tomto návodu jsou obchodními značkami příslušných společností. Nezmiňené obchodní značky ® a ™ neznamenají, že tyto vyhrazené pojmy jsou volnými značkami. Další názvy výrobků, které jsou v návodu použity, slouží pouze pro identifikaci a mohou být obchodními značkami jejich příslušných vlastníků. Sagem se zřídka jakéhokoliv práva na tyto značky.

Reprodukce jistých dokumentů (např. skenováním, tiskem, kopírováním) je v mnoha zemích zakázána. Seznam takových dokumentů uvedený níže není míněn jako úplný, a je pouze obecným přehledem. V případě pochybností konzultujte s právníkem.

- Pasy (osobní identifikace)
- Vstupní a výstupní víza (imigrační formuláře)
- Vojenské dokumenty
- Bankovní listiny, cestovní šeky, platební příkazy
- Poštovní známky a kolky (orazítované i neorazítované)
- Úvěrové listy, vkladové listiny, dlužní úpis
- Dokumenty chráněné autorskými právy

Dbejte zákonných ustanovení vaší země vzhledem k platnosti faxových přenosů – zejména v souvislosti s platností podpisů, konečných termínů dodání nebo jiných okolností zapříčiněných sníženou kvalitou přenosu apod.

Dbejte dodržování zákonných ustanovení vaší země týkajících se telekomunikačních přenosů a soukromých dat.

Tento produkt je určen pro použití v analogové telefonní síti s komutovaným spojením (PSTN) a to v zemi uvedené na obalu. Použití v jiných zemích může způsobit chybnou funkci.

Pro další informace kontaktujte technické centrum podpory. Nejprve se spojte se svým dodavatelem, pokud se problém projeví během činnosti.

Sagem ani jeho přidružené organizace nejsou odpovědné kupujícímu tohoto výrobku nebo třetích stran za poškození, ztráty, ušlé zisky nebo náklady vzniklé kupujícímu nebo třetí straně jako důsledek nehody, nesprávného použití nebo zneužití tohoto výrobku, neoprávněné úpravy, opravy nebo výměny tohoto výrobku ani jeho selhání, které vyhovělo pokynům k ovládnání a údržbě dané Sagem.

Sagem není odpovědný za poškození nebo problémy vzniklé použitím jakéhokoliv příslušenství nebo jiného komerčního výrobku jiného, než těch, které byly označeny jako originální výrobky Sagem není odpovědný za poškození nebo problémy vzniklé použitím jakéhokoliv příslušenství nebo jiného komerčního výrobku jiného, než těch, které byly označeny jako originální výrobky Sagem.

Sagem není odpovědný za poškození vzniklé jako důsledek elektromagnetického rušení, které bylo zapříčiněno použitím jiných kabelů, než těch, které jsou označeny jako výrobky Sagem.

Všechna práva vyhrazena. Žádná část této publikace nesní být reprodukována, ukládána ve vyhledávacích systémech, šířena v jakékoliv formě, elektronicky, mechanicky,

kopírováním, nahráváním nebo jinak bez předchozího psaného souhlasu Sagem. Všechny zde uvedené informace se týkají pouze tohoto výrobku. Sagem nenese žádnou zodpovědnost, pokud je tato informace vztažena na jiný přístroj.

Tento návod k použití je dokumentem, který není smlouvou.

Za technické změny a chyby se neručí.

Copyright © 2008 Sagem Communications Austria GmbH

# ZÁRUČNÍ LIST

**SAGEM Communication CZ, s.r.o.**

## Součásti dodávky:

- Faksimilní zařízení
- Návod k obsluze v českém jazyce
- Záruční list

## Autorizované servisní středisko:

### **Xpectrum s.r.o.**

Lužná 591  
160 00 Praha 6  
tel.: 220 121 432  
fax.: 235 350 746  
email: servis@xpectrum.cz

## Výrobek: faksimilní zařízení

Typ zařízení, výrobní číslo:

PHILIPS PHILIPS PHILIPS PHILIPS PHILIPS  
PHILIPS PHILIPS PHILIPS PHILIPS  
PHILIPS PHILIPS PHILIPS PHILIPS PHILIPS

Datum prodeje - den, měsíc (slovem), rok:

PHILIPS PHILIPS PHILIPS PHILIPS PHILIPS  
PHILIPS PHILIPS PHILIPS PHILIPS  
PHILIPS PHILIPS PHILIPS PHILIPS PHILIPS

Razítko prodejce a podpis:

PHILIPS PHILIPS PHILIPS PHILIPS  
PHILIPS PHILIPS PHILIPS PHILIPS PHILIPS  
PHILIPS PHILIPS PHILIPS PHILIPS  
PHILIPS PHILIPS PHILIPS PHILIPS PHILIPS  
PHILIPS PHILIPS PHILIPS PHILIPS  
PHILIPS PHILIPS PHILIPS PHILIPS PHILIPS

CZ



# PHILIPS

## Záruční podmínky

Vážený Zákazníku,

Děkujeme Vám za zakoupení tohoto výrobku, který byl navržen a vytvořen podle nejnáročnějších požadavků na kvalitu. Pokud by se však na Vašem výrobku vyskytla jakákoliv porucha, společnost Sagem Vám zaručuje bezplatnou opravu, výměnu vadných dílů nebo celého telefonu během 24 měsíců od data zakoupení.

Záruka společnosti Sagem platí pouze tehdy, pokud je s přístrojem zacházeno podle návodu k použití, je používán pouze k uvedeným účelům, je používán pouze v zemi kde, byl jeho provoz řádně schválen a po předložení originálního účtu nebo pokladní stvrzenky s uvedením data nákupu, jménem, podpisem a razítkem prodejce, udáním modelu a výrobního čísla. Při záruční reklamaci je zákazník povinen sepsat řádný reklamační protokol a uvést popis závady.

Záruku nelze uplatnit pokud:

- dokumenty byly jakýmkoliv způsobem změněny nebo jsou nečitelné,
- výrobní číslo nebo číslo modelu byly, změněny, vymazány, odstraněny nebo jsou nečitelné,
- přístroj byl opraven nebo upraven neautorizovaným servisem nebo osobou,
- poškození je způsobeno mechanicky, přepětím v napájecí nebo komunikační síti, neodpovídajícím napětím, připojením k neuzeměné síťové zásuvce, kapalinou, ohněm, klimatickými podmínkami, nesprávným použitím nebo opomenutím,
- přístroj byl používán s nedoporučeným spotřebním materiálem, tak jak je uvedeno v návodu k použití, nebo doporučeným spotřebním materiálem dodatečně upraveným (naplněným, ...).

Záruka společnosti Sagem neovlivňuje Vaše zákonná zákaznická práva.

Pokud Váš výrobek řádně nepracuje, doporučujeme Vám, pečlivě si přečíst návod k použití, před tím než budete kontaktovat Vašeho prodejce nebo servisní středisko společnosti Sagem. Zabráníte tak zbytečným nedorozuměním.

Pokud poneseš svůj fax, v případě poruchy, do servisního střediska, je nutné abyste přinesli kompletní přístroj, pokud možno v originálním balení.



**E-Mail: [dti.faxinfo@sagem.com](mailto:dti.faxinfo@sagem.com)**

**Internet: [www.sagem-communications.com](http://www.sagem-communications.com)**



PHILIPS and the PHILIPS' Shield Emblem are registered trademarks of Koninklijke Philips Electronics N.V. and are used by SAGEM COMMUNICATIONS under license from Koninklijke Philips Electronics N.V.

**SAGEM COMMUNICATIONS**

Printing Terminals

Headquarters : Le Ponant de Paris  
27, rue Leblanc · 75015 Paris · FRANCE  
Tél. : +33 1 58 11 77 00 · Fax : +33 1 58 11 77 77  
[www.sagem-communications.com](http://www.sagem-communications.com)  
Limited company · Capital 167.038.185 Euros · 440 294 510 RCS PARIS

**PPF 631 · 632 · 675**  
**CZ**  
**253121069-A**