

MAGIC 5 eco

PPF 650



FR Guide d'utilisation

PHILIPS

Cher client

En achetant cet appareil, vous avez opté pour un produit de qualité de la marque PHILIPS. Votre appareil satisfait les multiples spécifications de l'usage privé, professionnel et de la vie quotidienne.

L'appareil est livré avec un film encreur gratuit permettant d'imprimer quelques pages à titre d'essai. Vous n'avez pas besoin de carte Plug'n'Print (= carte à puce avec information sur la capacité du film encreur) pour ce film encreur.

Vous pouvez enregistrer dans le répertoire téléphonique de votre appareil des entrées avec plusieurs numéros et regrouper plusieurs entrées. Vous pouvez attribuer différentes sonneries aux entrées.

Vous pouvez affecter des numéros enregistrés fréquemment appelés à la numérotation abrégée. À l'aide des touches numériques vous pouvez rapidement composer ces numéros.

Le combiné sans fil dispose d'un propre répertoire téléphonique. A partir du combiné, vous pouvez envoyer et lire des SMS (cette fonction n'est pas prise en charge dans tous les pays et réseaux).

Personnalisez les tonalités d'appel, l'affichage et les couleurs du menu du combiné sans fil. Par ailleurs, vous disposez de fonctions additionnelles telles que réveil, horloge, rappel d'anniversaire ou d'une fonction de surveillance d'une pièce. Vous pouvez déclarer jusqu'à cinq combinés sans fil sur votre appareil.

Envoyez des télécopies en différentes résolutions à un ou plusieurs destinataires, par exemple à un groupe. Vous pouvez également relever des télécopies et préparer des documents pour être relevés.

Cinq documents de télécopie, que vous pouvez imprimer, sont mémorisés dans votre appareil. Ces modèles vous permettent de rapidement réaliser une télécopie ou une invitation.

Sélectionnez entre la résolution texte ou photo pour copier des documents avec votre appareil. Vous pouvez aussi faire plusieurs copies.

Envoyez des SMS de votre appareil si vous disposez d'une connexion téléphonique pour cette fonction (la fonction n'est pas supportée dans tous les pays et par tous les réseaux). Vous gérez les SMS entrants avec les nombreuses fonctions du menu SMS.

Activez la communication par SMS et vous obtenez un SMS, par exemple sur votre téléphone mobile, si vous recevez en votre absence des appels, télécopie ou autres messages (la fonction n'est pas supportée dans tous les pays et par tous les réseaux).

Votre appareil vous permet l'édition de grille de sudoku, avec un choix de quatre niveaux de difficulté – au besoin avec la solution.

Nous vous souhaitons bien du plaisir avec votre appareil et ses multiples fonctions !

A propos du guide d'utilisation

L'aide à l'installation des pages suivantes vous permet de mettre en service votre appareil rapidement et facilement. Vous trouverez des descriptions détaillées dans les chapitres suivants de ce guide d'utilisation.

Lisez attentivement le présent guide d'utilisation. Veillez surtout aux consignes de sécurité pour assurer un parfait fonctionnement de votre appareil. Le fabricant n'endosse aucune responsabilité si vous ne respectez pas ces consignes.

Symboles utilisés



Avvertit des risques pour les personnes, des dommages pour l'appareil ou de d'autres objets ainsi que d'une éventuelle perte de données. Les dommages corporels ou matériels ne peuvent provenir que d'une manipulation non conforme.



Ce symbole signale des astuces vous permettant d'utiliser plus simplement votre appareil.

Table des matières

Cher client	2
A propos du guide d'utilisation	2
1 Informations générales sur la sécurité	5
2 Aperçu	6
Aperçu des fonctions du menu	6
Aperçu de l'appareil	7
Panneau du combiné sans fil	8
Panneau	9
3 Première mise en service	10
Contenu de l'emballage	10
Mettre en place le plateau à papier	10
Chargement du papier	10
Raccordez le câble téléphonique	11
Raccorder le cordon d'alimentation	11
Première installation	11
Introduire les batteries dans le combiné sans fil	12
Mise en service du combiné sans fil	12
4 Fonctions téléphone	13
Téléphoner à partir du combiné sans fil	13
Accéder aux fonctions téléphoniques additionnelles ..	13
Accéder à la ligne principale	14
Mode mains-libres	14
Transfert de communications téléphoniques	14
Communications téléphoniques internes	14
Identification de l'appelant (CLIP)	14
Appels en absence	15
5 Répertoire téléphonique de l'appareil	16
Enregistrer une entrée	16
Modifier une entrée	16
Effacer une entrée	16
Groupes	16
Numérotation abrégée	17
6 Répertoire du téléphone du combiné sans fil	18
Enregistrer une entrée	18
Modifier une entrée	18
Supprimer une entrée	18
Ajouter d'autres numéros	18
Modifier la sonnerie	18
Accéder aux options	19
7 Combiné sans fil	20
Rechercher les combinés sans fil	20
Activer et désactiver	20
Naviguer dans le menu	20
Verrouillage des touches	20
Activer numéro d'urgence	20
Fonctions supplémentaires	20

8 Télécopie	23
Envoi de télécopie	23
Envoyer une télécopie manuellement	23
Enchaîner des numéros	24
Numéros de téléphone avec pause	24
Composer le numéro d'une sous-adresse ou d'un poste	24
Pouvoir écouter et suivre la prise de ligne	24
Multidiffusion (= Broadcasting)	24
Envoyer une télécopie en différé	24
Recevoir une télécopie	25
Réception manuelle de télécopie	25
Relever des télécopies	25
Documents de télécopie	25
9 Copieur	26
Insérer les documents	26
Faire une copie	26
Copier en plusieurs exemplaires	26
10 SMS	27
Conditions préalables aux SMS	27
Envoyer des SMS	27
Communication par SMS	28
Recevoir des SMS	28
Lire des SMS	28
Appeler les fonctions SMS	29
Imprimer des SMS	29
Effacer des SMS	29
Modifier les paramètres	30
11 Jeux et divertissements	31
Sudoku	31
12 Paramètres de l'appareil	32
Entrer heure et date	32
Sélectionner la langue	32
Sélectionner le pays	32
Entrer le numéro	32
Entrer le nom	32
Régler le contraste	32
Réduire la vitesse de transmission	32
Activer et désactiver l'ajustement de la page	32
Régler les sonneries	33
Paramétrer la fonction de gestion d'appels	33
Imprimer des listes et des pages d'aide	33
Lancer la première installation	34
13 Paramètres du combiné sans fil	35
Sélectionner la langue	35
Régler les sonneries	35
Activer/désactiver les tonalités des touches et d'appels ..	35
Régler le mode de veille économique	35
Touches programmables	35
Raccrochage et décrochage automatique	35
Réinitialiser le combiné sans fil	36
Afficher le journal des appels, historique des événements	36

14 Connexions téléphoniques et appareils supplémentaires 37

Configurer les connexions et les services téléphoniques	37
Déclarer ou retirer des combinés supplémentaires	37
Raccorder des appareils supplémentaires	39
Utiliser des téléphones supplémentaires (Easylink) ...	39

15 Service..... 40

Vérifiez la réserve de film encreur.	40
Changer le film encreur	40
Éliminer le bourrage de papier	41
Éliminer le bourrage de document	41
Nettoyage	42
Afficher le niveau de charge des batteries	43
Changer les batteries du combiné sans fil	43
Interroger la version du micrologiciel	44
Utiliser les codes de service	44
Aide rapide	44

16 Annexes 46

Caractéristiques techniques	46
Garantie	46
Garantie	47
Garantie	48
Declaration de Conformite	49
Informations clients	52

1 Informations générales sur la sécurité

Cet appareil est testé selon les normes EN 60950-1 et IEC 60950-1 et ne peut être branché que sur les réseaux téléphoniques et électriques conformes à ces normes. L'appareil a été conçu exclusivement pour une utilisation dans le pays de vente.

Ne procédez à aucun réglage et changement qui ne sont pas décrits dans le présent mode d'emploi. Une application inadéquate peut entraîner des blessures corporelles, des dommages ou des pertes de données. Respectez toutes les indications de prévention et de sécurité prescrites.

Installation de l'appareil

L'appareil doit reposer sur une surface stable et plane. En cas de chute, l'appareil peut subir des dommages et/ou blesser des personnes, notamment les enfants. Posez tous les câbles de façon à ce que personne ne puisse trébucher ni se blesser ou que l'appareil ne soit endommagé.

L'écart par rapport aux autres appareils et objets doit s'élever à au moins 15 centimètres ; ceci s'applique également aux autres combinés sans fil supplémentaires. Ne placez pas l'appareil à proximité d'une radio ou d'un téléviseur.

Quand vous ouvrez l'appareil, il faut bloquer entièrement le couvercle. Vous pouvez vous blesser si le couvercle vient à tomber alors que vous travaillez sur l'appareil.

Protégez l'appareil du rayonnement solaire direct, de la chaleur, des grandes variations de températures et de l'humidité. Ne placez pas l'appareil à proximité d'un chauffage ou d'une climatisation. Veillez aux indications concernant la température et l'humidité de l'air dans les caractéristiques techniques.

L'appareil doit être suffisamment ventilé et ne doit pas être recouvert. Ne déposez pas votre appareil dans des armoires ou coffres fermés. Ne le posez pas sur des supports mous, tels que couvertures ou tapis, et ne recouvrez pas les fentes de ventilation. Sinon, l'appareil pourrait surchauffer voire s'enflammer.

Si votre appareil devient trop chaud ou si de la fumée sort de l'appareil, retirez aussitôt la prise du secteur. Laissez examiner votre appareil par un spécialiste. Afin d'éviter la propagation d'un feu en cas d'incendie, tenez cet appareil éloigné des flammes.

N'installez pas l'appareil dans des salles humides. Ne touchez jamais les fiches/prises secteur et téléphone avec les mains humides.

Aucun liquide ou corps étranger ne doit entrer dans l'appareil. Séparez l'appareil du secteur au cas où des liquides ou corps étrangers parviennent dans l'appareil et faites contrôler votre appareil par un technicien.

Ne laissez pas les enfants sans surveillance autour de l'appareil. Ne pas laisser les feuilles d'emballage à portée des enfants.

Le combiné de l'appareil est magnétique. Veillez aux petits objets métalliques (agrafes ...) qui pourraient rester accrochés au combiné.

Alimentation électrique

Contrôlez si la tension secteur de votre appareil (plaque signalétique) est identique à celle du lieu d'installation.

Utilisez uniquement les câbles électriques et téléphoniques fournis avec votre appareil.

Installez votre appareil de façon que la prise de courant soit facilement accessible. L'appareil ne possède aucun bouton Marche/Arrêt. En cas d'urgence, coupez l'alimentation électrique de votre appareil en retirant la fiche secteur.

Ne touchez jamais les câbles électriques et téléphoniques s'ils sont endommagés.

Débranchez votre appareil des réseaux électriques et téléphoniques durant un orage. Si ce n'est pas possible, n'utilisez pas l'appareil durant un orage.

Débranchez l'appareil du secteur et du réseau téléphonique avant d'en nettoyer la surface. Utilisez un chiffon doux et non pelucheux. N'utilisez en aucun cas des produits de nettoyage liquides, gazeux ou légèrement inflammables (sprays, produits abrasifs, vernis brillants, alcools). Veillez à ce qu'aucune humidité ne pénètre à l'intérieur de l'appareil.

Nettoyez l'écran avec un chiffon doux et sec. En cas de bris de l'écran d'affichage, un liquide légèrement corrosif peut se répandre. Évitez tout contact avec la peau et les yeux.

En cas de panne de courant, votre appareil ne fonctionne pas ; les données enregistrées sont sauvegardées.

Réparations

Si des pannes surviennent, référez-vous aux informations à l'écran et sur le rapport d'erreurs.

Ne réparez pas vous-même l'appareil. Une maintenance non conforme peut occasionner des dommages corporels ou matériels. Laissez examiner votre appareil exclusivement par un spécialiste agréé.

N'enlevez pas la plaque signalétique de votre appareil, autrement la garantie s'éteint.

Consommables

N'utilisez que des consommables d'origine. Pour les commander, adressez-vous à votre revendeur ou à notre service de commande (Cf. au verso du présent guide d'utilisation). Les autres consommables peuvent endommager l'appareil ou réduire sa durée de vie.

Éliminez les consommables usagés conformément aux dispositions en vigueur dans votre pays.

Combiné sans fil

Ne placez jamais le combiné sans fil dans la station de chargement sans batterie ni si vous y avez inséré des piles jetables.

N'installez pas et n'utilisez pas le combiné sans fil dans un environnement humide. N'utilisez pas le combiné sans fil si vous avez les mains humides.

Le fonctionnement des installations de sécurité, ainsi que celui des dispositifs médicaux et équipements sensibles peuvent être perturbés par les émissions du combiné sans fil. Veillez à respecter les prescriptions (ou restrictions) d'utilisation à proximité de ce type d'installations.

Les batteries utilisées doivent être éliminées conformément aux dispositions y afférentes en vigueur dans votre pays.

2 Aperçu

Aperçu des fonctions du menu

Votre appareil dispose des fonctions suivantes. Deux possibilités au choix pour sélectionner des fonctions :

Naviguer dans le menu : Appuyez sur **OK** ou l'une des deux touches fléchées ▲/▼ pour ouvrir le menu. Naviguez dans le menu avec ▲/▼. Sélectionnez une fonction du menu avec **OK**. **C** vous permet de revenir au menu précédent. La touche **STOP** vous permet de quitter le menu et de revenir au mode initial.

Appeler directement des fonctions : Vous appelez une fonction du menu avec le numéro de la fonction. Appuyez sur **OK** et entrez le numéro avec le clavier numérique. Confirmez par **OK**. Vous trouverez les numéros correspondants aux fonctions dans la liste ci-dessous.



Appuyez sur **1** et **6** pour imprimer une liste de toutes les fonctions et de tous les paramètres de votre appareil.

1 Répertoire téléphonique

- 1** **1** Rechercher des entrées page 23
- 1** **2** Nouvelle entrée page 16
- 1** **3** Créer un groupe page 16
- 1** **4** Numérotation abrégée page 17
- 1** **5** Modifier des entrées page 16
- 1** **6** Supprimer une entrée page 16
- 1** **7** Imprimer des entrées page 33

2 Appels

- 2** **1** Appels reçus page 23
- 2** **2** Appels sortants page 23
- 2** **3** Imprimer des entrées page 33

3 Fax

- 3** **1** Réception par relève page 25
- 3** **2** Dépôt pour relève page 25
- 3** **3** Envoyer une télécopie en différé page 24
- 3** **4** Multidiffusion (= Broadcast) page 24
- 3** **5** Imprimer l'historique de transmission page 33
- 3** **6** Imprimer le rapport d'émission page 34
- 3** **7** Imprimer au format réduit page 32
- 3** **8** Réduire la vitesse de transmission page 32

4 Divers

- 4** **1** Imprimer la liste des appels page 33
- 4** **3** Documents de télécopie Page 25
- 4** **4** Régler le contraste page 32
- 4** **5** Utiliser les codes de service page 44
- 4** **6** Vérifiez la réserve de film encreur Page 40
- 4** **7** Interroger la version du micrologiciel page 44
- 4** **8** Sudoku page 31

5 Gestion d'appels

- 5** **1** Régler le mode jour page 33
- 5** **2** Régler le mode nuit page 33
- 5** **3** Régler l'horloge page 33
- 5** **4** Easylink page 39
- 5** **5** Régler les sonneries page 33

6 SMS

- 6** **1** Envoyer des SMS Page 27
- 6** **2** Lire des SMS Page 28
- 6** **3** Imprimer des SMS Page 29
- 6** **4** Effacer des SMS Page 29
- 6** **5** Communication par SMS Page 28
- 6** **6** Accès aux SMS Page 30

8 Combiné sans fil

- 8** **1** Rechercher les combinés sans fil page 20
- 8** **2** Déclarer un combiné page 38
- 8** **3** Retrait de combinés sans fil page 38

9 Paramétrages

- 9** **1** Entrer heure et date page 32
- 9** **2** Sélectionner la langue page 32
- 9** **3** Sélectionner le pays page 32
- 9** **4** Entrer le numéro page 32
- 9** **5** Entrer le nom page 32
- 9** **6** Configurer les connexions et les services téléphoniques page 37

Aperçu de l'appareil

- ❶ Plateau à papier
- ❷ Alimentation de document (côté imprimé vers le haut)
- ❸ Panneau avec écran
- ❹ **EXT**-Prise – Connecteur pour des appareils supplémentaires
- ❺ **LINE**-Prise – Connecteur pour le câble téléphonique

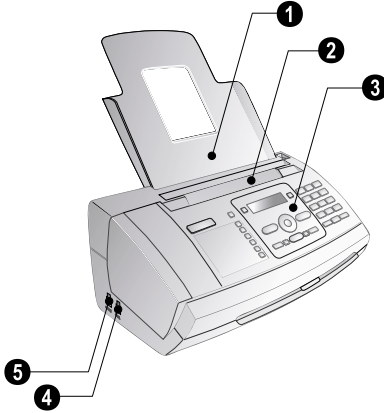

- ❶ Verre scanner
- ❷ Cylindre de l'alimentation automatique de document
- ❸ Appui des cylindres d'alimentation
- ❹ Guidage de document / feuille scanner
- ❺ Couverture pour scanner et alimentation automatique de document
- ❻ Roue d'engrenage pour tendre le film encreur
- ❼ Rouleau encreur dans le compartiment arrière
- ❽ Rouleau encreur dans le compartiment avant
- ❾ Fixation pour carte Plug'n'Print
- ❿ Fixations du couvercle du scanner et de l'alimentation automatique de document

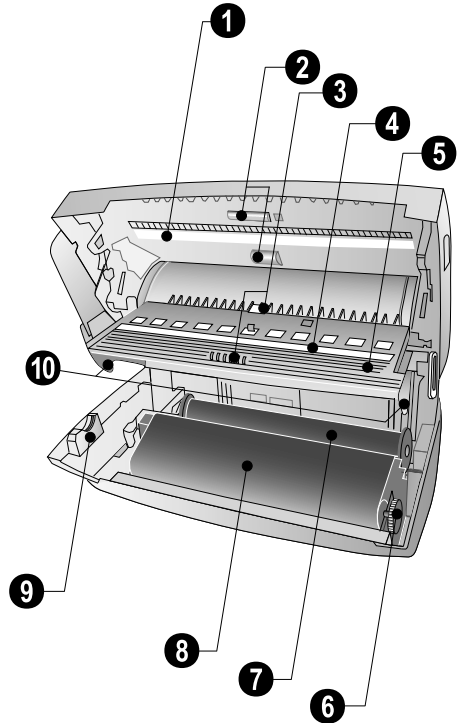

Panneau du combiné sans fil

FR



● – Touche programmable (fonctionnalité optée affichée à l'écran)

●● – Touche programmable (fonctionnalité optée affichée à l'écran) / appel des fonctions / confirmer l'option sélectionnée

☎/☎ – Pression brève : Téléphoner / répondre à un appel / mode mains-libres / pression prolongée : Rappel / allumer le combiné sans fil

☎ – Pression brève : Terminer un appel / quitter le menu des fonctions / pression prolongée : Eteindre le combiné sans fil

☎ – Pression brève : Accéder au répertoire de l'appareil / pression prolongée : Accéder au répertoire du combiné sans fil

☎ – Accès au menu SMS (Cette fonction n'est pas prise en charge dans tous les pays et réseaux)

▲/▼ – Accéder aux fonctions du menu / naviguer dans menu / sélectionner options / déplacer curseur / régler volume

C – Revenir à l'étape de menu précédente / supprimer des caractères entrés

OK – Accéder aux fonctions du menu / confirmer entrée

* / ☎ – Pression prolongée : Activer ou désactiver le verrouillage

0 – Saisir un caractère spécial

R – Commuter entre plusieurs appels (= double appels)

☎ – Transmettre une communication de la base vers un combiné sans fil

Symboles sur l'écran d'affichage

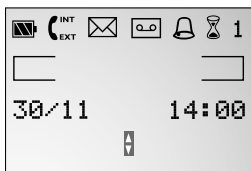

☎ – Affichage du niveau de charge des batteries

☎^{INT} – Appel téléphonique interne (= Intercom) avec un autre combiné sans fil ou à partir de l'appareil

☎^{EXT} – Appel téléphonique externe

☎ – Réception d'un nouveau SMS

☎ – Réveil en mode activé



☎ – Minuteur en mode activé





1 – Numéro sous lequel le combiné sans fil a été déclaré à sa base

Panneau

 – Clignote si des nouveaux messages ont été reçus / liste des nouveaux messages avec les sous-menus / clignote si l'appareil présente des défauts (s'il est nécessaire d'insérer un nouveau film encreur, par exemple)

 – Recherche de combinés sans fil (tous les combinés déclarés à la base sonnent)

 **A-Z** – Pression brève : Accéder aux entrées du répertoire téléphonique. Sélectionner les entrées avec  / pression prolongée : Enregistrer une nouvelle entrée

 /  /  – réglage de l'horodateur et des modes de réception télécopie (= gestion d'appels). Modes réglés à l'écran * (jour), ☾ (nuit). L'horodateur activé en plus avec 

STOP – Annuler la fonction / retour dans le mode initial / éjecter documents

C – Retour à l'étape de menu précédente / pression brève : Effacer des signes particuliers / pression prolongée : Effacer toute l'entrée

 – Accéder aux fonctions du menu / naviguer dans menu / sélectionner options / déplacer curseur / régler volume

OK – Accéder aux fonctions du menu / confirmer entrée

START – Pression brève: Démarrer transmission de message / pression prolongée : Démarrer relevé de télécopie

 – Pression brève : Imprimer page d'aide et liste des paramètres / pression prolongée : Démarrer l'opération de première installation

COPY – Appuyez brièvement : faire une copie / appuyer plus longuement : copie en plusieurs exemplaires / imprimer des SMS

 – Régler une résolution plus fine pour les copies et les télécopies (RESOL. : STANDARD, RESOL. : FINE, RESOL. : PHOTO)

 – Accéder au menu SMS (cette fonction n'est pas prise en charge dans tous les pays et réseaux)

Clavier numérique – Entrer chiffres, lettres et caractères spéciaux / Pression prolongée : Accéder aux entrées à numérotation abrégée

 – Pression brève : liste des dix derniers numéros composés (= liste de rappels) / pression prolongée : Liste des dix derniers appelants (= liste des appelants)

 – Écoute amplifiée de la communication

R – Pression brève : pour effectuer une brève coupure ou de l'intervalle (hook-flash) avant d'insérer un code d'accès au réseau à partir d'un poste secondaire (PABX) ou pour accéder aux fonctions spéciales du réseau téléphonique commuté public (RTCP) / appui prolongé : Ajouter pause de sélection

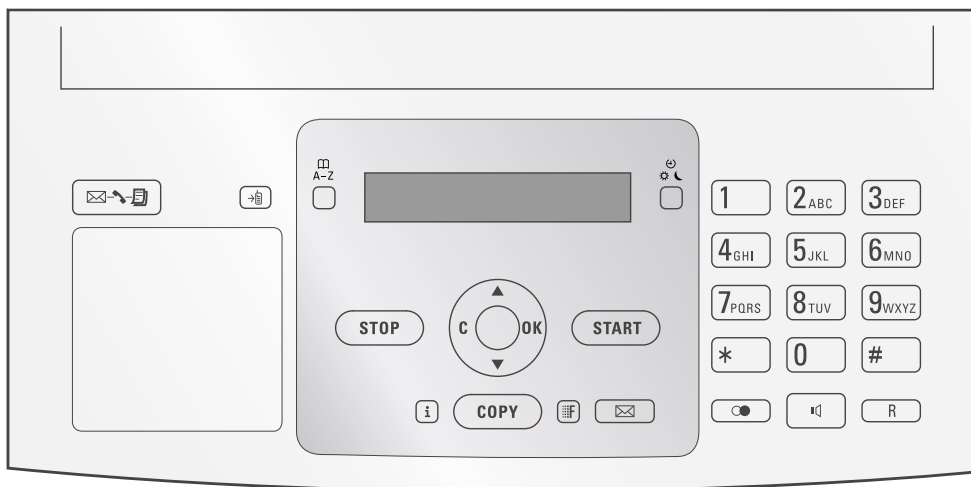

3 Première mise en service

Contenu de l'emballage

- ❶ Appareil
- ❷ Plateau à papier
- ❸ Cordon d'alimentation avec fiche (en fonction du pays)
- ❹ Câble téléphonique avec fiche (en fonction du pays)
- ❺ Base de chargement
- ❻ Trois batteries
- ❼ Combiné sans fil

Guide d'utilisation avec guide d'installation (sans illustration)

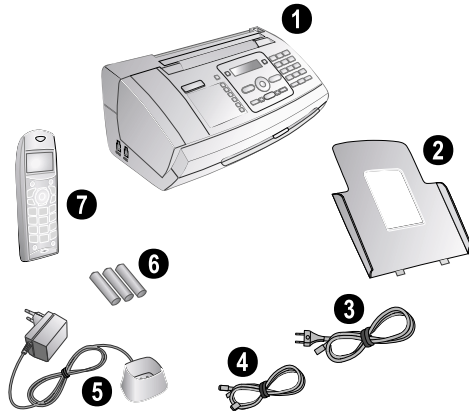

i S'il manquait un des composants ou si vous constatez des dommages, adressez-vous à votre revendeur ou à notre service après-vente.

Mettre en place le plateau à papier

Enfichez le plateau à papier dans les orifices prévus à cet effet derrière la fente d'alimentation du papier.

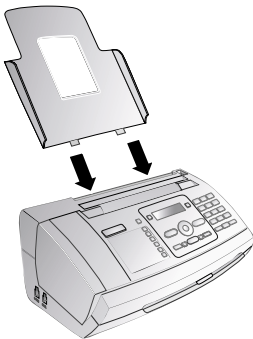

Chargement du papier

Avant de pouvoir recevoir des documents ou faire une copie, vous devez insérer du papier. Veuillez utiliser exclusivement du papier adéquat en format standard **A4** (210 x 297 millimètres · de préférence 80 g/m²). Référez-vous aux informations dans les caractéristiques techniques.

i Aérez le papier et mettez-le en place bien à plat dans le bac. Vous évitez ainsi que plusieurs feuilles soient tirées en même temps.

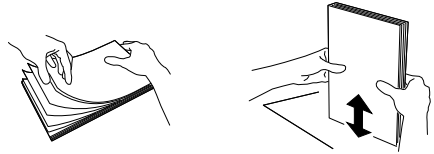

- ❶ Basculez le levier à droite à côté du plateau d'alimentation du papier vers l'avant.
- ❷ Insérez le papier dans la fente de chargement de papier. Vous pouvez insérer **au maximum 50 feuilles** (A4 · 80 g/m²).
- ❸ Pour fixer le papier, basculez le levier à droite à côté du plateau d'alimentation du papier vers l'arrière.

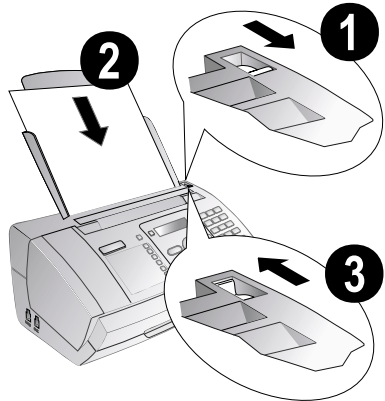

Raccordez le câble téléphonique



Votre appareil est un appareil analogique (groupe 3). Ce n'est pas un télécopieur numérique (groupe 4) et il ne peut donc fonctionner sur une connexion RNIS (ISDN). Pour cela, vous avez besoin soit d'un adaptateur analogique ou d'une connexion pour terminaux analogiques.

Raccordez une extrémité du câble téléphonique à l'appareil en l'insérant dans la prise indiquée en tant que **LINE** (connexion RJ-11). Branchez la fiche téléphone sur la prise de la ligne téléphonique.

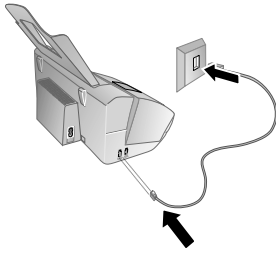

Si vous désirez raccorder votre appareil comme poste téléphonique secondaire à une installation téléphonique, vous devez l'aménager de manière adéquate en mode PABX (voir aussi chapitre sur les raccordements téléphoniques et appareils supplémentaires, page 37).

Suisse

Branchez la fiche téléphone sur la prise de la ligne téléphonique. Si votre prise téléphonique est de type ancien, utilisez un adaptateur usuel. En cas de prise double, branchez la fiche sur la prise du haut.

Raccorder le cordon d'alimentation



Contrôlez si la tension secteur de votre appareil (plaque signalétique) est identique à celle du lieu d'installation.

Raccorder le cordon d'alimentation de l'appareil

Branchez le câble d'alimentation sur le port situé à l'arrière de l'appareil. Branchez le câble d'alimentation sur la prise secteur.

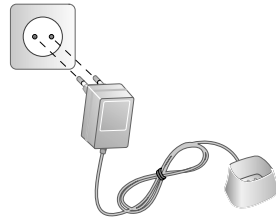
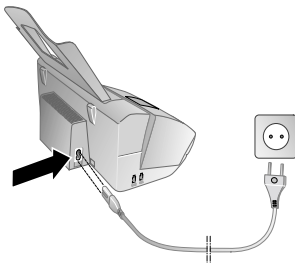

Première installation

Après avoir raccordé votre appareil au secteur, l'opération de première installation commence. Appuyez sur **[I]**. Votre appareil imprime une page d'aide.

Sélectionner la langue

- 1 Sélectionnez la langue souhaitée à l'écran avec **▲/▼**.
- 2 Confirmez par **OK**.

Sélectionner le pays



Il vous faut impérativement paramétrer le pays dans lequel vous utilisez l'appareil. Dans le cas contraire, votre appareil n'est pas adapté au réseau téléphonique. Si votre pays n'est pas dans la liste, vous devez sélectionner un autre paramètre et utiliser le câble téléphonique du bon pays. Adressez-vous à votre revendeur.

- 1 Sélectionnez le pays dans lequel vous employez votre appareil avec **▲/▼**.
- 2 Confirmez par **OK**.

Après l'entrée, l'appareil imprime une nouvelle page d'aide et contrôle la connexion téléphonique.

Entrer le numéro

Votre numéro et votre nom sont inscrits en haut de chaque page (= ligne d'en-tête) et sont envoyés ensemble avec la date, l'heure et le numéro de page.

- 1 Entrez votre numéro. Vous pouvez entrer un signe plus via **[#]** ou **[*]**.
- 2 Confirmez par **OK**.

Entrer le nom

1 Entrez votre nom. Entrez les lettres à l'aide des touches numériques (Cf. impression). Entrez les caractères spéciaux via **[0]**. Appuyez sur chaque touche jusqu'à faire apparaître la lettre ou le caractère spécial à l'écran.



Mit **▲/▼** bewegen Sie den Cursor. Effacez des caractères un à un avec **C**.

- 2 Confirmez par **OK**.

Après la saisie, l'appareil imprime un aperçu des fonctions.

Entrer heure et date

- 1 Saisissez l'heure, par exemple **1 4 0 0** pour 14 heures.
- 2 Entrez la date (deux positions), par exemple **0 8 0 6 0 7** pour le 8 juin 2007.
- 3 Confirmez par **OK**.

 Vous pouvez redémarrer à tout moment la première installation. Appuyez sur **1** et **2**.

Introduire les batteries dans le combiné sans fil

- 1 Insérez les nouvelles batteries dans le compartiment prévu à cet effet en respectant la polarité, comme indiqué par les signes « plus » et « moins » sur l'illustration du compartiment.

 N'insérez **en aucun cas** de piles jetables dans le combiné sans fil. Référez-vous aux informations dans les caractéristiques techniques.



- 2 Refermez le couvercle du compartiment des batteries en le glissant vers le haut jusqu'à ce qu'il s'enclenche.
- 3 Placez le combiné sans fil dans le chargeur.

 Ne déposez jamais votre combiné sans fil sur la base sans qu'il soit muni de batteries.

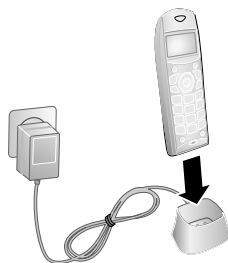

 Laissez le combiné sans fil se charger pendant au moins douze heures sur la base. Durant le chargement, les batteries peuvent s'échauffer légèrement ; cela ne présente aucun danger.

Mise en service du combiné sans fil

Appuyez sur la touche verte  pendant au moins deux secondes pour activer votre combiné sans fil.

Votre combiné sans fil aura normalement été déclaré à votre base par défaut à son départ d'usine. Appuyez en position initiale sur **OK**. L'écran affiche la station de base à laquelle votre combiné sans fil a été affecté de même que le numéro d'affectation.



 Si vous avez acquis une modèle avec plusieurs combinés sans fil, un seul des combinés sans fil aura été déclaré à votre appareil de base par défaut au départ d'usine. Insérez les batteries comme décrit plus haut et déclarez le combiné sans fil à sa base (Cf. également le chapitre sur les raccordements téléphoniques de combinés et de bases supplémentaires, page 37).



4 Fonctions téléphone

Si vous voulez savoir comment raccorder des combinés sans fil et ou des appareils supplémentaires et savoir quelles fonctions sont à votre disposition, consultez le chapitre portant sur les raccordements de téléphone et de d'autres appareils, page 37.

Téléphoner à partir du combiné sans fil

Sélectionnez le numéro souhaité. Pour cela, vous disposez de plusieurs possibilités. Appuyez ensuite sur .

 Vous pouvez également d'abord Appuyez sur  et ensuite composer le numéro. La composition commence immédiatement.

 Si vous répondez à un appel à partir d'un combiné sans fil et que vous remarquez à la tonalité qu'il s'agit d'une télécopie (sifflement ou silence), vous pouvez activer la réception de télécopie à partir de l'appareil. Appuyez ou bien sur **START** sur l'appareil ou  sur le combiné sans fil.

Composition manuelle : Composez le numéro souhaité à l'aide du clavier numérique.

Répertoire du combiné sans fil :

- 1 Appuyez sur  pendant au moins deux secondes.
- 2 Sélectionnez une entrée avec ▲/▼. Entrez les premières lettres avec les touches numériques pour naviguer plus rapidement dans le répertoire.

 Si vous avez ajouté un numéro supplémentaire à une entrée, cette entrée apparaît en double dans le répertoire du combiné sans fil. Le nom est accompagné du symbole correspondant à la catégorie d'entrées.

Répertoire téléphonique de l'appareil :

- 1 Appuyez sur .
- 2 Sélectionnez une entrée avec ▲/▼. Entrez les premières lettres avec les touches numériques pour naviguer plus rapidement dans le répertoire.

Numérotation abrégée :

- 1 Appuyez longuement sur la touche numérique respective de l'appareil (au moins deux secondes).
- 2 Appuyez sur  sur le combiné sans fil.

Liste des rappels: Appuyez sur  pendant au moins deux secondes. Sélectionnez avec ▲/▼ une entrée dans la liste des numéros composés.

Liste des appelants :

- 1 Appuyez sur ▲/▼ et sélectionnez à l'aide de ▲/▼ **JOURNAL**.
- 2 Confirmez par **OK**.
- 3 Sélectionnez avec ▲/▼ la liste à partir de laquelle vous voulez composer un numéro.
- 4 Confirmez par **OK**.
- 5 Sélectionnez un numéro avec ▲/▼.

 Vous pouvez régler le volume du haut-parleur à partir du combiné sans fil pendant une communication téléphonique au moyen de la touche ▲/▼.

Rechercher un numéro

Lors d'une communication téléphonique, vous pouvez rechercher un numéro dans le répertoire téléphonique.

- 1 Lors d'une communication, appuyez sur ●● **MENU**.
- 2 Sélectionnez avec ▲/▼ **REPertoire**.
- 3 Sélectionnez l'entrée désirée avec ▲/▼.

 ● **Retour** vous permet de revenir au menu précédent.

Accéder aux fonctions téléphoniques additionnelles

(la fonction ne s'applique pas à tous les pays et réseaux)

Votre appareil vous permet de bénéficier des fonctions téléphoniques additionnelles comme par exemple, le double appel, la conférence à trois et le réacheminement d'appels. Informez-vous auprès de votre opérateur pour savoir si ces fonctions sont disponibles pour votre connexion. Vous devez effectuer une pause de numérotation, Hook-Flash, comme signal à émettre au standard pour bénéficier des services proposés. À cet effet, appuyez sur **R**, afin d'accéder aux fonctions téléphoniques supplémentaires.

Répondre à l'appel simultané

Lors d'une communication, appuyez sur la touche ●● **ACCEPT** pour répondre à l'appel entrant simultané.

Commuter entre les appels

(= Appel double)

 **Raccourci clavier :** Appuyez sur **R** pour passer d'un appel à l'autre.

- 1 Lors d'une communication, appuyez sur ●● **MENU**.
- 2 Sélectionnez avec ▲/▼ **BASCULER**.
- 3 Confirmez par **OK**.

Effectuer un deuxième appel

 **Raccourci clavier :** Appuyez sur **●** et composez le numéro.

- 1 Lors d'une communication, appuyez sur **●● Menu**.
- 2 Sélectionnez avec **▲/▼** **SECOND APPEL**.
- 3 Composez le numéro souhaité avec le clavier numérique.
- 4 Appuyez sur **●● APPEL**.

 **Raccourci clavier :** Appuyez sur **●** et **[1]** pour terminer la communication en cours et pour activer celle qui avait été mise en attente.

Accéder à la ligne principale

Les centraux privés (PABX) sont employés dans de nombreuses entreprises et dans certains foyers privés. Ils doivent composer un code d'accès au réseau extérieur pour pouvoir établir une connexion avec le réseau téléphonique public (PSTN).

Saisissez un code d'accès au réseau extérieur au moyen duquel vous pourrez accéder au réseau téléphonique public avant de composer le numéro de votre choix ou de sélectionner une entrée pré-enregistrée. Dans la plupart des cas, le code d'accès au réseau sera **[0]**.

 Dans certains cas peu fréquents, le code d'accès au réseau extérieur peut être un autre code ou être à deux positions. Dans les anciennes installations téléphoniques, le code d'accès au réseau extérieur peut être R (= Flash). Appuyez sur **R** pour entrer ce code d'accès au réseau extérieur. Si la liaison avec le réseau téléphonique public s'avère impossible, demandez au prestataire de votre installation téléphonique.

 Si vous utilisez votre appareil de façon permanente à partir d'un poste secondaire (PABX), vous pouvez enregistrer le code d'accès au réseau public moyennant la fonction 96 (voir page 37).

Mode mains-libres



 Cette fonction n'est pas disponible si l'état de charge des batteries du combiné sans fil est trop faible. Placez le combiné sans fil dans le chargeur.

Activer le mode mains-libres

- 1 Lors d'une communication, appuyez sur **●● Menu**.
- 2 Sélectionnez avec **▲/▼** **MAINS-LIBRES**.
- 3 Confirmez par **OK**.

Désactiver le mode mains-libres

- 1 Sélectionnez de nouveau **MAINS-LIBRES**.
- 2 Appuyez sur **●● Désact.**

 Vous pouvez activer et désactiver le mode mains-libres en appuyant sur la touche  lors d'une communication.

Transfert de communications téléphoniques

 Cette fonction n'est disponible qu'à condition d'avoir déclaré plusieurs combinés sans fil à l'appareil et que ces combinés sans fil soient à la portée de l'appareil.

- 1 Lors d'une communication, appuyez sur **●● Menu**.
- 2 Sélectionnez avec **▲/▼** **TRANSFERT**.
- 3 Confirmez par **OK**.
- 4 Sélectionnez avec **▲/▼** le combiné sans fil vers lequel vous souhaitez transmettre la communication.
- 5 Confirmez par **OK**.
- 6 Appuyez sur  pour raccrocher.

Récupérer une communication

téléphonique

Vous pouvez récupérer une communication téléphonique que vous avez transmise à un autre combiné sans fil avant que celui-ci ait été décroché.

- 1 Appuyez sur **●● Menu**.
- 2 Sélectionnez avec **▲/▼** **RACC. EN COURS**.
- 3 Confirmez par **OK**.

Communications téléphoniques internes

 Cette fonction n'est disponible qu'à condition d'avoir déclaré plusieurs combinés sans fil à l'appareil et que ces combinés sans fil soient à la portée de l'appareil.

- 1 Appuyez en position initiale sur .
- 2 Sélectionnez le combiné sans fil que vous voulez appelez avec **▲/▼**.
- 3 Appuyez sur **●● APPEL**.

Identification de l'appelant (CLIP)

(la fonction ne s'applique pas à tous les pays et réseaux)

Le numéro d'un appel entrant s'affiche à l'écran de l'appareil et du combiné. Pour que cette fonction fonctionne, l'identification de l'appelant (CLIP – Caller Line Identification Presentation) doit être activée pour votre connexion téléphonique. Informez-vous auprès de votre opérateur téléphonique. Il est possible que l'identification des appelants soit tarifée.

 Si l'identification de l'appelant ne fonctionne pas alors qu'elle est activée, vérifiez si vous avez paramétré le bon pays (voir aussi chapitre Paramétrages, page 32).

Appels en absence



Votre appareil affiche le nom que vous avez enregistré dans le répertoire téléphonique pour ce client. Le numéro et le nom ne s'affichent pas si l'appelant occulte son numéro.

Si vous avez manqué des appels durant votre absence, un message s'affiche sur l'écran du combiné.

- 1 Appuyez sur **OK**.
- 2 Feuilletez la liste des appels en absence avec ▲/▼ .
- 3 Appuyez sur , pour rappeler le numéro.

5 Répertoire téléphonique de l'appareil

 Appuyez sur **[1]** et **[3]** pour imprimer un aperçu de le répertoire téléphonique.

Vous pouvez enregistrer dans le répertoire téléphonique de votre appareil des entrées avec plusieurs numéros et regrouper plusieurs entrées. Vous pouvez attribuer différentes sonneries aux entrées. Référez-vous aux informations dans les caractéristiques techniques.

 Mit **▲/▼** bewegen Sie den Cursor. Effacez des caractères un à un avec **C. STOP** vous permet de quitter le menu et de revenir au mode initial.

Enregistrer une entrée

1 Appuyez sur **[A-Z]** pendant au moins deux secondes.

 Vous pouvez appeler cette fonction en appuyant sur **OK**, **[1][2]** et **OK**.

2 Entrez le nom. Entrez les lettres à l'aide des touches numériques (Cf. impression). Entrez les caractères spéciaux via **[0]**. Appuyez sur chaque touche jusqu'à faire apparaître la lettre ou le caractère spécial à l'écran.

3 Confirmez par **OK**.

4 Sélectionnez avec **▲/▼** la catégorie à laquelle vous voulez affecter le numéro : **CATEG. : DOMICILE**, **CATEG. : TRAVAIL**, **CATEG. : PORTABLE** ou **CATEG. : FAX**.

5 Confirmez par **OK**.

6 Entrez le numéro.

7 Confirmez par **OK**.

8 Vous pouvez affecter une sonnerie au numéro. Sélectionnez une sonnerie à l'aide des touches numériques **[0]** à **[9]**. **▲/▼** vous permet de régler le volume.

9 Confirmez par **OK**. L'entrée est enregistrée.

Modifier une entrée

1 Appuyez sur **OK**, **[1][5]** et **OK**.

2 Sélectionnez avec **▲/▼** l'entrée que vous souhaitez modifier.

3 Confirmez par **OK**.

4 Entrez le nom.

5 Confirmez par **OK**.

6 Sélectionnez avec **▲/▼** la catégorie à laquelle vous voulez affecter le numéro : **CATEG. : DOMICILE**, **CATEG. : TRAVAIL**, **CATEG. : PORTABLE** ou **CATEG. : FAX**.

7 Confirmez par **OK**.

8 Entrez le numéro.

9 Confirmez par **OK**.

10 Vous pouvez affecter une sonnerie au numéro. Sélectionnez une sonnerie à l'aide des touches numériques **[0]** à **[9]**. **▲/▼** vous permet de régler le volume.

11 Confirmez par **OK**. L'entrée est enregistrée.

Effacer une entrée

1 Appuyez sur **OK**, **[1][6]** et **OK**.

2 Sélectionnez avec **▲/▼** l'entrée que vous souhaitez effacer.

3 Confirmez par **OK**.

4 Confirmez **EFFACER : OUI** par **OK**.

Groupes

Vous pouvez regrouper plusieurs entrées de votre répertoire téléphonique. Un message sera envoyé à toutes les personnes de ce groupe l'une après l'autre.

Ajouter des entrées dans un groupe

1 Appuyez sur **OK**, **[1][3]** et **OK**.

2 Sélectionnez avec **▲/▼** le groupe que vous souhaitez créer.

3 Confirmez par **OK**. Vous pouvez ajouter des entrées dans un groupe, afficher les personnes du groupe, effacer le groupe ou envoyer une télécopie au groupe.

4 Sélectionnez avec **▲/▼** **AJOUTER ?**.

5 Confirmez par **OK**.

6 Sélectionnez avec **▲/▼** l'entrée que vous souhaitez ajouter au groupe.

7 Confirmez par **OK**.

8 Répétez les étapes **4** à **6** pour ajouter de nouvelles entrées au groupe.

9 Appuyez sur **STOP** pour terminer l'entrée.

Afficher les entrées d'un groupe

1 Appuyez sur **OK**, **[1][3]** et **OK**.

2 Sélectionnez avec **▲/▼** le groupe que vous souhaitez afficher.

3 Confirmez par **OK**.

4 Sélectionnez avec **▲/▼** **AFFICHER ?**.

5 Confirmez par **OK**.

6 Naviguez avec **▲/▼** dans les entrées du groupe.

7 Appuyez deux fois sur **STOP** pour revenir au mode initial.

Effacer une ou toutes les entrées d'un groupe

Effacer une entrée

- 1 Appuyez sur **OK**, **[1]** **[3]** et **OK**.
- 2 Sélectionnez avec ▲/▼ le groupe dans lequel vous souhaitez effacer des entrées.
- 3 Confirmez par **OK**.
- 4 Sélectionnez avec ▲/▼ **EFFACER?**.
- 5 Confirmez par **OK**.
- 6 Sélectionnez avec ▲/▼ l'entrée que vous souhaitez effacer.
- 7 Confirmez par **OK**.
- 8 Sélectionnez avec ▲/▼ **EFFACER: OUI**.
- 9 Confirmez par **OK**. L'entrée est effacées.

Effacer un groupe

- 1 Appuyez sur **OK**, **[1]** **[3]** et **OK**.
- 2 Sélectionnez avec ▲/▼ le groupe que vous souhaitez effacer.
- 3 Confirmez par **OK**.
- 4 Sélectionnez avec ▲/▼ **EFFACER?**.
- 5 Confirmez par **OK**.
- 6 Sélectionnez avec ▲/▼ **EFFACER: TOUT**.
- 7 Confirmez par **OK**. Toutes les entrées du groupe sont effacées.

Numérotation abrégée

Vous pouvez affecter des numéros enregistrés fréquemment appelés à la numérotation abrégée. À l'aide des touches numériques vous pouvez rapidement composer ces numéros.

Affecter ou modifier une entrée à numérotation abrégée

- 1 Appuyez sur **OK**, **[1]** **[4]** et **OK**.
- 2 Sélectionnez avec ▲/▼ ou moyennant la touche numérique respective la numérotation abrégée que vous souhaitez affecter ou modifier.



Si vous sélectionnez un numéro abrégé déjà attribué, l'entrée sera écrasée.

- 3 Confirmez par **OK**.
- 4 Sélectionnez avec ▲/▼ l'entrée du répertoire téléphonique que vous souhaitez affecter une numérotation abrégée.
- 5 Confirmez par **OK**.

Effacer une entrée à numérotation abrégée





Cette fonction efface non seulement l'entrée à numérotation abrégée mais aussi l'entrée dans le répertoire téléphonique. Ecrasez l'entrée à numérotation abrégée si vous voulez la modifier.

- 1 Appuyez sur **OK**, **[1]** **[4]** et **OK**.
- 2 Sélectionnez avec ▲/▼ ou moyennant la touche numérique respective, l'entrée que vous souhaitez supprimer.
- 3 Appuyez sur **C**.
- 4 Confirmez la suppression par **OK**.



6 Répertoire du téléphone du combiné sans fil

 A partir du combiné sans fil, vous ne disposez pas de toutes les fonctions qui sont autrement disponibles sur l'appareil lui-même.

 Effacez des lignes via **C**.  vous permet de quitter le menu et de revenir au mode initial.

Enregistrer une entrée

 Vous ne pouvez sauvegarder que les entrées du combiné sans fil.

- 1 Appuyez sur  pendant au moins deux secondes.
- 2 Sélectionnez avec **▲/▼** «**NOUVEAU**».
- 3 Entrez le nom. Entrez les lettres à l'aide des touches numériques (Cf. impression). Saisissez les caractères spéciaux avec  ou . Appuyez la touche concernée aussi longtemps ou autant de fois que nécessaire jusqu'à ce que le signe désiré s'affiche à l'écran.
- 4 Confirmez par **OK**.
- 5 Entrez le numéro.
- 6 Confirmez par **OK**.
- 7 Sélectionnez avec **▲/▼** la catégorie à laquelle vous voulez affecter le numéro : **DOMICILE**, **TRAVAIL**, **MOBILE** ou **FAX**.
- 8 Confirmez par **OK**.

Modifier une entrée

 Vous ne pouvez modifier que les entrées du répertoire du combiné sans fil.

- 1 Appuyez sur  pendant au moins deux secondes.
- 2 Sélectionnez avec **▲/▼** l'entrée que vous souhaitez modifier.
- 3 Appuyez sur **●● Option**.
- 4 Sélectionnez avec **▲/▼** **Modif.**.
- 5 Confirmez par **OK**.
- 6 Modifiez le nom. Effacez des lignes via **C**.
- 7 Confirmez par **OK**.
- 8 Modifiez le numéro.
- 9 Confirmez par **OK**.
- 10 Sélectionnez une catégorie avec **▲/▼**.
- 11 Confirmez par **OK**.

Supprimer une entrée

- 1 Appuyez sur  pendant au moins deux secondes.
- 2 Sélectionnez avec **▲/▼** l'entrée que vous souhaitez supprimer.
- 3 Appuyez sur **●● Option**.
- 4 Sélectionnez avec **▲/▼** **EFFACER**.
- 5 Confirmez par **OK**.
- 6 Confirmez l'effacement en appuyant sur **●● Oui**.

Ajouter d'autres numéros

 Si vous avez ajouté un numéro supplémentaire à une entrée, cette entrée apparaît en double dans le répertoire du combiné sans fil. Le nom est accompagné du symbole correspondant à la catégorie d'entrées.

- 1 Appuyez sur  pendant au moins deux secondes.
- 2 Sélectionnez avec **▲/▼** l'entrée que vous souhaitez modifier.
- 3 Appuyez sur **●● Option**.
- 4 Sélectionnez avec **▲/▼** **AUTRE NUMERO**.
- 5 Confirmez par **OK**.
- 6 Entrez le numéro supplémentaire.
- 7 Confirmez par **OK**.
- 8 Sélectionnez une catégorie avec **▲/▼**.
- 9 Confirmez par **OK**.

Modifier la sonnerie

Vous pouvez affecter une sonnerie à chaque entrée. Vous pouvez par exemple différencier les appels privés des appels professionnels.

 Pour que cette fonction fonctionne, il faut activer l'identification de l'appelant (CLIP) pour votre connexion téléphonique (en fonction du pays et du réseau). Le numéro et le nom ne s'affichent pas si l'appelant occulte son numéro.

- 1 Appuyez sur  pendant au moins deux secondes.
- 2 Sélectionnez avec **▲/▼** l'entrée que vous souhaitez modifier.
- 3 Appuyez sur **●● Option**.
- 4 Sélectionnez avec **▲/▼** **SONNERIE**.
- 5 Confirmez par **OK**.
- 6 Sélectionnez la mélodie de sonnerie souhaitée avec **▲/▼**.
- 7 Confirmez par **OK**.

Accéder aux options

Les entrées du répertoire de l'appareil

- 1 Appuyez sur **□□**.
- 2 Sélectionnez l'entrée désirée avec **▲/▼**.
- 3 Appuyez sur **●● Option**.
- 4 Sélectionnez l'option souhaitée avec **▲/▼**. Vous pouvez afficher les détails de l'entrée, appeler le numéro, envoyer un message SMS au numéro affiché ou rechercher une entrée.
- 5 Confirmez par **OK**.

Entrées du répertoire du combiné sans fil

- 1 Appuyez sur **□□** pendant au moins deux secondes.
- 2 Sélectionnez l'entrée désirée avec **▲/▼**.
- 3 Appuyez sur **●● Option**.
- 4 Sélectionnez l'option souhaitée avec **▲/▼**. Vous pouvez afficher les détails de l'entrée, appeler le numéro, envoyer un message SMS au numéro indiqué, modifier ou supprimer l'entrée, affecter à l'entrée une sonnerie particulière, ajouter un numéro supplémentaire, rechercher une autre entrée ou sauvegarder une nouvelle entrée.
- 5 Confirmez par **OK**.

7 Combiné sans fil

Rechercher les combinés sans fil



Cette fonction vous permet de localiser les combinés sans fil que vous avez égarés. Les combinés sans fil doivent avoir été déclarés à l'appareil de base et se trouver à sa portée.

Appuyez sur la touche  de l'appareil. Tous les combinés sans fil qui auront été souscrits au appareil sonnent pour une durée d'environ une minute.







Vous pouvez appeler cette fonction en appuyant sur **OK**, **8** **1** et **OK**.









Activer et désactiver

Vous pouvez désactiver votre combiné sans fil pour en réserver l'autonomie. Appuyez de façon prolongée sur  (au moins deux secondes), pour désactiver le combiné sans fil. Appuyez de façon prolongée sur  (au moins deux secondes), pour mettre le combiné sans fil en marche.

Naviguer dans le menu

Appuyez sur l'une des deux touches fléchées   pour ouvrir le menu des fonctions. Naviguez dans le menu avec  . Sélectionnez une fonction du menu avec **OK**. **C** vous permet de revenir au menu précédent.  vous permet de quitter le menu et de revenir au mode initial.

Verrouillage des touches





- 1 Appuyez sur   et sélectionnez à l'aide de   **REGLAGES**.
- 2 Confirmez par **OK**.
- 3 Sélectionnez avec   **SECURITE**.
- 4 Confirmez par **OK**.
- 5 Sélectionnez avec   **VERROU**, **CLAV**.
- 6 Confirmez par **OK**.
- 7 Appuyez sur **•• Oui** pour activer la fonction. Appuyez sur **• Non** pour désactiver la fonction.



Activer numéro d'urgence

Au moyen de cette fonction, vous pouvez sauvegarder un numéro comme numéro d'urgence. Si la fonction de numéro d'urgence est activée, ce numéro est composé dès que vous appuyez sur . Vous pouvez composer et appeler d'autres numéros au moyen des touches numériques.



Nous recommandons de ne pas appliquer cette fonction à des numéros d'urgence existants (tels que ceux de la police ou des pompiers), afin que ces numéros ne soient pas composés par inadvertance.





Appuyez sur   et sélectionnez à l'aide de   **REGLAGES**.

- 8 Confirmez par **OK**.
- 9 Sélectionnez avec   **SECURITE**.
- 10 Confirmez par **OK**.

11 Sélectionnez avec les   **URGENCE**.

12 Confirmez par **OK**.

13 Appuyez sur **• Modif**.











14 Sélectionnez avec   **ACTIVER** pour activer la fonction. Sélectionnez avec   **DESACTIVER** pour désactiver la fonction.

15 Confirmez par **OK**.



Lors de la première activation de cette fonction, vous devez saisir un numéro. Ce numéro reste stocké.

Modifier le numéro d'urgence

- 1 Appuyez sur   et sélectionnez à l'aide de   **REGLAGES**.
- 2 Confirmez par **OK**.
- 3 Sélectionnez avec   **SECURITE**.
- 4 Confirmez par **OK**.
- 5 Sélectionnez avec les   **URGENCE**.
- 6 Confirmez par **OK**.
- 7 Appuyez sur **• Modif**.
- 8 Sélectionnez avec   **CHANGER NUM**.
- 9 Confirmez par **OK**.
- 10 Entrez le numéro.
- 11 Confirmez par **OK**.

Fonctions supplémentaires



Si vous êtes en communication au moment pour lequel vous avez configuré le réveil à sonner, le combiné sans fil sonne une fois la communication terminée.











C vous permet de revenir au menu précédent.  vous permet de quitter le menu et de revenir au mode initial.

Réveil

Le combiné sans fil sonne chaque jour à l'heure pré-configurée par une mélodie de votre choix. Appuyez sur n'importe quelle touche pour arrêter le réveil. Si vous voulez définitivement désactiver le réveil vous devez désactiver cette fonction.

Réglage du réveil

- 1 Appuyez sur   et sélectionnez à l'aide de   **ACCESSOIRES**.
- 2 Confirmez par **OK**.
- 3 Sélectionnez avec   **REVEIL**.
- 4 Confirmez par **OK**.
- 5 Appuyez sur **• Modif**.
- 6 Sélectionnez avec   **SONNERIE**.

- 7 Confirmez par **OK**.
- 8 Sélectionnez la mélodie de sonnerie souhaitée avec ▲/▼.
- 9 Confirmez par **OK**.
- 10 ▲/▼ vous permet de régler le volume.
- 11 Confirmez par **OK**.
- 12 Sélectionnez avec ▲/▼ **REGLER HEURE**.
- 13 Confirmez par **OK**.
- 14 Saisissez l'heure à laquelle vous désirez être réveillé, par exemple **0** **7** **0** **0** pour 7 heures.
- 15 Confirmez par **OK**.
- 16 Confirmez par **OK** pour activer le réveil.

Désactiver le réveil

- 1 Appuyez sur ▲/▼ et sélectionnez à l'aide de ▲/▼ **AC-CESSOIRES**.
- 2 Confirmez par **OK**.
- 3 Sélectionnez avec ▲/▼ **REVEIL**.
- 4 Confirmez par **OK**.
- 5 Appuyez sur ● **Modif.**.
- 6 Sélectionnez avec ▲/▼ **DESACTIVER**.
- 7 Confirmez par **OK**.

Horodateur

Avec la fonction de minuteur (compte à rebours avec signal) vous pouvez saisir une durée de temps au terme de laquelle votre combiné sans fil sonnera. Vous pouvez configurer votre combiné sans fil de sorte à ce que le temps restant soit affiché à l'écran. Appuyez sur n'importe quelle touche pour arrêter le réveil.



Pendant que le minuteur fonctionne, vous pouvez avoir des communications téléphoniques sans interrompre le cours du minuteur.

Régler le minuteur

- 1 Appuyez sur ▲/▼ et sélectionnez à l'aide de ▲/▼ **AC-CESSOIRES**.
- 2 Confirmez par **OK**.
- 3 Sélectionnez avec ▲/▼ **TIMER**.
- 4 Confirmez par **OK**.
- 5 Appuyez sur ● **Modif.**.
- 6 Sélectionnez avec ▲/▼ **REGLER DUREE**.
- 7 Confirmez par **OK**.
- 8 Saisissez le nombre de minutes (99 au plus).
- 9 Confirmez par **OK**.
- 10 Sélectionnez avec ▲/▼ **CONSULTER**.
- 11 Confirmez par **OK**.
- 12 Appuyez sur ●● **Oui** pour activer la fonction. Appuyez sur ● **Non** pour désactiver la fonction.
- 13 Sélectionnez avec ▲/▼ **SONNERIE**.
- 14 Confirmez par **OK**.
- 15 Sélectionnez la mélodie de sonnerie souhaitée avec ▲/▼.
- 16 Confirmez par **OK**.

- 17 ▲/▼ vous permet de régler le volume.
- 18 Confirmez par **OK**.
- 19 Appuyez sur ● **Retour** après avoir effectué vos paramètres.
- 20 Appuyez sur ●● **Start** pour démarrer le minuteur.

Modifier le minuteur

Avant de pouvoir modifier les réglages du minuteur, vous devez désactiver le minuteur s'il est en marche.

- 1 Appuyez sur ● **Arrêt**.
- 2 Vous êtes invité à répondre si vous voulez vraiment désactiver le minuteur. Confirmez par ●● **Oui**.

Vous pouvez maintenant accéder au menu du minuteur et y modifier les réglages.

Rappel d'anniversaire

La fonction de rappel d'anniversaire prend en charge jusqu'à 10 dates d'anniversaire que vous pouvez saisir. Le combiné sans fil sonne à l'heure et à la date que vous aurez indiquée. Appuyez sur n'importe quelle touche pour arrêter la sonnerie.

Saisir la date d'anniversaire

- 1 Appuyez sur ▲/▼ et sélectionnez à l'aide de ▲/▼ **AC-CESSOIRES**.
- 2 Confirmez par **OK**.
- 3 Sélectionnez avec ▲/▼ **ANNIVERSAIRE**.
- 4 Confirmez par **OK**.
- 5 Sélectionnez avec ▲/▼ **<Nouveau>**.
- 6 Confirmez par **OK**.
- 7 Saisissez le nom.
- 8 Confirmez par **OK**.
- 9 Saisissez la date d'anniversaire, par exemple **0** **8** **0** **6** pour le 8 juin.
- 10 Confirmez par **OK**.
- 11 Saisissez l'heure, par exemple **1** **4** **0** **0** pour 14 heures.
- 12 Confirmez par **OK**.

Afficher la date d'anniversaire

- 1 Appuyez sur ▲/▼ et sélectionnez à l'aide de ▲/▼ **AC-CESSOIRES**.
- 2 Confirmez par **OK**.
- 3 Sélectionnez avec ▲/▼ **ANNIVERSAIRE**.
- 4 Confirmez par **OK**.
- 5 Sélectionnez l'entrée que vous voulez consulter avec ▲/▼.
- 6 Confirmez par **OK**. Le nom, la date et l'heure du rappel d'anniversaire s'affichent.
- 7 Quittez la fonctionnalité avec ➤.

Modifier la date d'anniversaire

- 1 Appuyez sur ▲/▼ et sélectionnez à l'aide de ▲/▼ ACCESSOIRES.
- 2 Confirmez par **OK**.
- 3 Sélectionnez avec ▲/▼ ANNIVERSAIRE.
- 4 Confirmez par **OK**.
- 5 Sélectionnez avec ▲/▼ l'entrée que vous voulez modifier.
- 6 Appuyez sur ●● Option.
- 7 Sélectionnez avec ▲/▼ Modif..
- 8 Confirmez par **OK**.
- 9 Modifiez le nom. Effacez des lignes via **C**.
- 10 Confirmez par **OK**.
- 11 Modifiez la date.
- 12 Confirmez par **OK**.
- 13 Modifiez l'heure.
- 14 Confirmez par **OK**.

Supprimer la date d'anniversaire

- 1 Appuyez sur ▲/▼ et sélectionnez à l'aide de ▲/▼ ACCESSOIRES.
- 2 Confirmez par **OK**.
- 3 Sélectionnez avec ▲/▼ ANNIVERSAIRE.
- 4 Confirmez par **OK**.
- 5 Sélectionnez l'entrée que vous voulez supprimer avec ▲/▼.
- 6 Appuyez sur ●● Option.
- 7 Sélectionnez avec ▲/▼ EFFACER.
- 8 Confirmez par **OK**.
- 9 Confirmez la suppression par ●● Oui.

Modifier la sonnerie

Vous pouvez affecter à chaque rappel d'anniversaire une mélodie de sonnerie personnalisée.

- 1 Appuyez sur ▲/▼ et sélectionnez à l'aide de ▲/▼ ACCESSOIRES.
- 2 Confirmez par **OK**.
- 3 Sélectionnez avec ▲/▼ ANNIVERSAIRE.
- 4 Confirmez par **OK**.
- 5 Sélectionnez l'entrée à laquelle vous voulez affecter une nouvelle sonnerie avec ▲/▼.
- 6 Appuyez sur ●● Option.
- 7 Sélectionnez avec ▲/▼ SONNERIE.
- 8 Confirmez par **OK**.
- 9 Sélectionnez la mélodie de sonnerie souhaitée avec ▲/▼.
- 10 Confirmez par **OK**.
- 11 ▲/▼ vous permet de régler le volume.
- 12 Confirmez par **OK**.

Surveillance de pièce



Cette fonction n'est disponible qu'à condition d'avoir déclaré plusieurs combinés sans fil à l'appareil et que ces combinés sans fil soient à la portée de l'appareil.

Au moyen de cette fonction, il vous est possible d'exercer une "surveillance" acoustique d'une pièce (une chambre d'enfant par exemple).

Aménager la surveillance de pièce

Activez d'abord la fonction de surveillance de pièce sur le combiné sans fil récepteur.

- 1 Appuyez sur ▲/▼, sur le combiné sans fil récepteur et sélectionnez avec ▲/▼ ACCESSOIRES.
- 2 Confirmez par **OK**.
- 3 Sélectionnez avec ▲/▼ SURVEILLANCE.
- 4 Confirmez par **OK**.
- 5 Sélectionnez avec ▲/▼ le combiné sans fil émetteur.
- 6 Appuyez sur ●● APPEL.
- 7 Le combiné sans fil émetteur sonne. Appuyez sur **OK** pour répondre à l'appel.
- 8 Activez la fonction de surveillance de pièce avec ●● Oui.

Les deux combinés sans fil sont connectés entre eux en mode de surveillance de pièce. Déposez le combiné sans fil émetteur dans la pièce que vous souhaitez mettre sous surveillance acoustique. Gardez le combiné sans fil récepteur auprès de vous.





En cas d'appel entrant lorsque vous êtes en mode de surveillance de pièce, seulement le combiné sans fil récepteur sonne. L'écran s'allume sur les combinés sans fil et un message s'y affiche.

Communications téléphoniques en mode de surveillance de pièce

En cas d'appel entrant lorsque vous êtes en mode de surveillance de pièce, seul le combiné sans fil récepteur sonne. L'écran s'allume sur les combinés sans fil et un message s'y affiche.

- 1 Appuyez sur ●● ACCEPT sur le combiné sans fil pour répondre à l'appel.
- 2 Appuyez sur  pour terminer la communication. Le combiné sans fil revient dans le mode de surveillance de pièce.

Vous pouvez faire un appel téléphonique en mode de surveillance de pièce.

- 1 Appuyez sur ●● APPEL et composez le numéro de votre choix.
- 2 Appuyez sur  pour établir la liaison.
- 3 Appuyez sur  pour terminer la communication. Le combiné sans fil revient dans le mode de surveillance de pièce.

Terminer la surveillance de pièce

Sur l'un des deux combinés sans fil, appuyez sur  pour quitter le mode de surveillance de pièce.

8 Télécopie

i Appuyez sur **[i]** et **[4]** pour imprimer des informations sur l'envoi de télécopie et sur les paramètres de la gestion d'appels.

! Ne mettez pas dans votre appareil des documents qui ...

... sont humides, sales, sur lesquelles du correcteur fluide a été utilisé ou dont la surface est enduite.

... contenant des écritures ou des dessins réalisés au crayon, à la peinture, à la craie ou au fusain.

... proviennent de journaux ou magazines (risque de noircissement de l'imprimante).

... sont maintenues avec des agrafes, de la colle ou une bande adhésive.

... auxquelles sont collées des post-it.

... qui sont froissées ou déchirées.

Utilisez les documents de formats **A5** ou **A4** de 60 à 100 g/m². Vous pouvez insérer en une fois **jusqu'à dix documents**.

i Appuyez sur **STOP** pour éjecter les documents sans les envoyer.

Envoi de télécopie

- 1 Introduisez les documents dans l'alimentation de documents avec la face imprimée vers l'avant. Le document du dessus est pris en premier.



- 2 Réglez la résolution souhaitée. Vous pouvez choisir entre **RESOL. : STANDARD** (pour documents courants), **RESOL. : FINE** (pour des textes imprimés en petits caractères ou des dessins) et **RESOL. : PHOTO** (pour les photos). Appuyez sur **[R]**. La résolution réglée s'affiche à l'écran. Appuyez de nouveau sur **[R]** pour modifier la résolution.

i Vous pouvez adapter le contraste réglé au préalable (voir aussi chapitre Réglages, page 32).

- 3 Sélectionnez le numéro souhaité. Pour cela, vous disposez de plusieurs possibilités.

- 4 Appuyez sur **START**.

i Si l'abonné est occupé, l'appareil recompose le numéro après un certain temps. Appuyez sur **STOP** pour arrêter l'envoi. Après la transmission, l'appareil imprime en fonction du paramétrage un rapport d'envoi.

Sélection manuelle : Composez le numéro souhaité avec le clavier numérique.

i Vous pouvez appeler les entrées à numérotation abrégée en appuyant pendant au moins deux secondes sur la touche numérique respective.

Répertoire téléphonique :

- 1 Appuyez sur **[A-Z]**

i Vous pouvez consulter les entrées du répertoire téléphonique en appuyant sur **OK**, **[1][1]** et **OK**.

- 2 Sélectionnez une entrée avec **▲/▼**. Entrez les premières lettres avec les touches numériques pour naviguer plus rapidement dans le répertoire.

i Vous pouvez enregistrer une entrée plusieurs fois sous le même nom mais dans une autre catégorie. La première lettre de la catégorie apparaît dans le répertoire derrière l'entrée.

Liste des rappels : Appuyez sur **☉**. Sélectionnez avec **▲/▼** une entrée dans la liste des numéros composés.

i Vous pouvez consulter la liste des rappels en appuyant sur **OK**, **[2][2]** et **OK**.

Liste des appelants : Appuyez sur **☉** pendant au moins deux secondes. Sélectionnez avec **▲/▼** une entrée dans la liste des appelants.

i Vous pouvez consulter la liste des appelants en appuyant sur **OK**, **[2][1]** et **OK**.

i Pour que cette fonction fonctionne, il faut activer l'identification de l'appelant (CLIP) pour votre connexion téléphonique (en fonction du pays et du réseau). Le numéro et le nom ne s'affichent pas si l'appelant occulte son numéro.

Envoyer une télécopie manuellement

- 1 Insérez le document.
- 2 Entrez le numéro souhaité avec le clavier numérique ou sélectionnez une entrée enregistrée.
- 3 Appuyez sur **[d]**.
- 4 Appuyez sur **START**.

Enchaîner des numéros

Avant de composer, vous pouvez combiner et modifier des chiffres saisis manuellement et des entrées enregistrées. Si vous avez par exemple sauvegardé l'indicatif d'un opérateur téléphonique bon marché (comme Call-by-Call) dans votre répertoire téléphonique, sélectionnez cette entrée et saisissez le numéro complémentaire du correspondant ou sélectionnez une autre entrée enregistrée.

Numéros de téléphone avec pause

Il est parfois nécessaire d'insérer un espace ou un intervalle à la suite du numéro d'appel, par exemple pour un numéro de poste, une sous-adresse ou pour un numéro interurbain. Appuyez sur **R** pendant au moins deux secondes. – s'affiche à l'écran. La deuxième partie du numéro n'est composée qu'à la suite d'une brève pause ou coupure.

Composer le numéro d'une sous-adresse ou d'un poste

Vous pouvez envoyer une télécopie à un numéro de poste ou à une sous-adresse, ou encore les prélever à partir d'un numéro de poste ou d'une sous-adresse – comme par exemple, si vous voulez bénéficier d'un service particulier d'un fournisseur de banque de donnée par télécopie. À cet effet, vous pouvez ajouter le numéro de poste ou la sous-adresse à la suite du numéro de télécopie après avoir effectué une pause de numérotation.

- 1 Entrez le numéro souhaité à l'aide du clavier numérique ou sélectionnez une entrée enregistrée.
- 2 Appuyez sur **R** pendant au moins deux secondes.
- 3 Saisissez le numéro de poste ou la sous-adresse.
- 4 Appuyez sur **START**. Le numéro de poste ou la sous-adresse n'est composée qu'à la suite d'une brève pause ou coupure.

Pouvoir écouter et suivre la prise de ligne

Vous pouvez écouter et suivre la prise de ligne, comme par exemple lorsque l'envoi d'une télécopie échoue constamment.

Entrez le numéro souhaité avec le clavier numérique ou sélectionnez une entrée enregistrée. Appuyez sur **⏏**.



Cette fonction ne permet pas de téléphoner en mode mains-libres. Vous ne pouvez pas répondre lorsque l'interlocuteur répond à l'appel.

Multidiffusion (= Broadcasting)

Vous pouvez envoyer une télécopie à plusieurs destinataires les uns après les autres.

Entrer les destinataires un à un

- 1 Insérez le document.
- 2 Appuyez sur **OK**, **[1][3]** et **OK**. Le document est lu.
- 3 Entrez le numéro souhaité à l'aide du clavier numérique ou sélectionnez une entrée enregistrée.
- 4 Confirmez par **OK**.

- 5 Entrez les autres numéros.
- 6 Confirmez par **OK**. Vous pouvez entrer jusqu'à 25 destinataires.
- 7 Appuyez sur **START**. L'appareil envoie la télécopie à tous les destinataires les uns après les autres.

Envoyer une télécopie à un groupe

- 1 Insérez le document.
- 2 Appuyez sur **OK**, **[1][3]** et **OK**.
- 3 Sélectionnez avec les **▲/▼** le groupe auquel vous souhaitez envoyer une télécopie.
- 4 Confirmez par **OK**.
- 5 Sélectionnez avec **▲/▼** **ENVOI FAX?**.
- 6 Confirmez par **OK**.



Si votre appareil ne sait pas joindre plusieurs destinataires, la télécopie est cependant envoyée aux autres destinataires. Après avoir appelé tous les destinataires, il compose une nouvelle fois les numéros qui n'ont pu être joints auparavant.

Envoyer une télécopie en différé

Si vous désirez profiter de tarifs téléphoniques plus avantageux ou ne joindre un destinataire qu'à certaines heures, vous pouvez envoyer une télécopie en différé, dans un délai de 24 heures.

- 1 Insérez le document.
- 2 Appuyez sur **OK**, **[3][3]** et **OK**.
- 3 Saisissez l'heure à laquelle vous désirez envoyer le document, par exemple **[1][4][0][0]** pour 14 heures.
- 4 Confirmez par **OK**.
- 5 Entrez le numéro souhaité à l'aide du clavier numérique ou sélectionnez une entrée enregistrée.
- 6 **Sélectionnez l'entrée stockée** : Confirmez l'entrée choisie avec **OK**.
- 7 Appuyez sur **START**. L'appareil se met en veille et envoie la télécopie à l'heure indiquée. Vous pouvez avoir des communications téléphoniques et recevoir des télécopies.



Appuyez sur **STOP** pour éjecter le document. Dans le cas d'un téléphone auxiliaire

Recevoir une télécopie

Si vous n'avez pas modifié les paramètres par défaut, les télécopies réceptionnées sont imprimés immédiatement. En l'absence de papier ou de film encreur, l'appareil enregistre les télécopies entrantes. La touche  clignote. Si vous insérez du papier ou un nouveau film encreur, les télécopies enregistrés sont imprimés.



Contrôlez si le papier est correctement mis en place. Le levier à droite à côté du plateau de chargement doit être basculé vers l'arrière.

Quand la mémoire des messages est pleine, aucun autre message ne peut être enregistré. L'écran affiche un message d'avertissement, Veillez aux informations dans les caractéristiques techniques. Veillez aux informations dans les caractéristiques techniques.



Si vous avez des problèmes avec l'impression des télécopies mémorisées, vous disposez d'un code de service (voir aussi chapitre Service, page 44).

Réception manuelle de télécopie

Sélectionnez parmi le nombre de sonneries de la gestion d'appels, la réception manuelle de télécopie (reportez-vous également au chapitre Paramétrer la fonction de gestion d'appels, page 33). Les envois de télécopie ne seront pas réceptionnés automatiquement par l'appareil. Ce réglage s'avère utile si vous désirez réceptionner des télécopies via un modem dans l'ordinateur.

Vous pouvez activer la réception manuelle de télécopie en appuyant sur **START**.

Relever des télécopies



La relève de télécopie permet de relever des télécopies qui sont en attente dans un appareil auquel vous vous êtes connectés. Vous pouvez également mettre des documents en attente dans votre appareil qui seront ensuite relevés par d'autres personnes.

Relever directement des télécopies

- 1 Entrez le numéro souhaité à l'aide du clavier numérique ou sélectionnez une entrée enregistrée.
- 2 Appuyez sur **START** pendant au moins deux secondes.

Relever des télécopies protégées

Cette fonction vous permet de relever des télécopies qui sont protégées par un code.



- 1 Appuyez sur **OK**,   et **OK**.
- 2 Entrez le code.
- 3 Confirmez par **OK**.
- 4 Entrez le numéro souhaité à l'aide du clavier numérique ou sélectionnez une entrée enregistrée.
- 5 Appuyez sur **START**.

Envoyer des télécopies lors de la relève



Protégez votre document par un code pour empêcher un relevé non autorisé.

Un appelant qui connaît le code peut relever une télécopie de votre appareil. Vous pouvez avoir des communications téléphoniques et recevoir des télécopies.



- 1 Insérez le document.
- 2 Appuyez sur **OK**,   et **OK**.
- 3 Entrez un code (20 caractères maximum).
- 4 Confirmez par **OK**.





Appuyez sur **STOP** pour éjecter le document. Dans le cas d'un téléphone auxiliaire

Documents de télécopie

Cinq documents de télécopie, que vous pouvez imprimer, sont mémorisés dans votre appareil. Ces modèles vous permettent de rapidement réaliser une télécopie ou une invitation.

- 1 Appuyez sur **OK**,   et **OK**.
- 2 Sélectionnez avec  le modèle que vous voulez imprimer.
- 3 Confirmez par **OK**. L'appareil imprime le document.
- 4 Remplissez le document et envoyez-le en télécopie au destinataire.

9 Copieur



 Appuyez sur  et  pour imprimer la fiche d'aide pour la photocopie.

Utilisez les documents de formats **A5** ou **A4** de 60 à 100 g/m². Vous pouvez insérer en une fois **jusqu'à dix documents**.

Insérer les documents

- 1 Introduisez les documents dans l'alimentation de documents avec la face imprimée vers l'avant. Le document du dessus est pris en premier.





- 2 Réglez la résolution souhaitée. Vous pouvez choisir entre **RESOL. : STANDARD** (pour documents courants), **RESOL. : FINE** (pour des textes imprimés en petits caractères ou des dessins) et **RESOL. : PHOTO** (pour les photos). Appuyez sur . La résolution réglée s'affiche à l'écran. Appuyez de nouveau sur  pour modifier la résolution.

 Vous pouvez adapter le contraste réglé au préalable (voir aussi chapitre Réglages, page 32).

Faire une copie

Appuyez brièvement sur **COPY**. La copie est réalisée.

Copier en plusieurs exemplaires

- 1 Appuyez sur **COPY** pendant au moins deux secondes.
- 2 Entrez le nombre d'exemplaires souhaité (15 au maximum).
- 3 Appuyez sur **COPY**.
- 4 Sélectionnez avec / si vous voulez agrandir ou réduire la taille de texte de la photocopie. Vous pouvez agrandir jusqu'à 200 pour cent ou réduire de 50 pour cent.
- 5 Confirmez par **OK**. La copie est réalisée.

 Appuyez sur **STOP** pour éjecter les documents sans les copier.

(la fonction ne s'applique pas à tous les pays et réseaux)

 Appuyez sur **1** et **8** pour imprimer les informations sur les fonctions SMS.

Conditions préalables aux SMS

Votre appareil est préconfiguré pour l'utilisation des services SMS (Short Message Service). Pour que les services SMS fonctionnent, votre appareil doit disposer de l'identification de l'appelant (CLIP). Il se peut que vous ne puissiez ni envoyer ni recevoir de messages SMS à partir d'un central privé (en fonction du pays et du réseau).

 Si des problèmes surviennent avec la transmission SMS, ceci peut être dû au fait qu'un numéro confidentiel est utilisé ou que l'appareil est raccordé à une ancienne installation numérisée (RNIS).

 Renseignez-vous auprès de votre opérateur téléphonique sur les questions suivantes :

- ... si vous devez vous déclarer pour le service SMS.
- ... vers quels opérateurs de téléphonie mobile est-il possible d'envoyer des SMS.
- ... sur les tarifs en vigueur.
- ... quelles sont les fonctions disponibles ?

Envoyer des SMS

Sur l'appareil

1 Appuyez sur .

2 Confirmez par **OK**.

 Vous pouvez appeler cette fonction en appuyant sur **OK**, **6** **1** et **OK**.

 Les cinq derniers SMS demeurent mémorisés sous forme de documents. Appuyez sur **0** jusqu'à faire apparaître le message souhaité.

3 Saisissez les lettres à l'aide des touches numériques (Cf. impression). Entrez les espaces ou les caractères spéciaux avec **0**.

Vous pouvez entrer 160 caractères.

 Déplacez le curseur avec **▲▼**. Effacez des caractères un à un avec **C**. Appuyez de façon prolongée (au moins deux secondes) sur **C** pour effacer le texte en entier. Appuyez sur **COPY** pour imprimer le message avant de l'envoyer.

4 Confirmez par **OK**.



5 Entrez le numéro souhaité à l'aide du clavier numérique ou sélectionnez une entrée enregistrée.

 Vous pouvez envoyer un SMS à cinq destinataires différents. Après avoir saisi les numéros, appuyez sur **OK**.

6 Appuyez sur . Le message est envoyé.

Sur le combiné sans fil

Envoyer un SMS

 Vous pouvez vous déplacer dans le texte à l'aide de **▲▼**. Effacez des lignes via **C**.  vous permet de quitter le menu et de revenir au mode initial.

1 Appuyez sur .

 Vous pouvez également accéder à la fonction en appuyant sur **▲▼** et en sélectionnant avec **▲▼** SMS. Confirmez par **OK**.

2 Sélectionnez avec **▲▼** ENVOYER SMS.

3 Confirmez par **OK**.

4 Saisissez les lettres à l'aide des touches numériques (Cf. impression). Entrez les espaces ou les caractères spéciaux avec **0** ou **#**. Appuyez la touche concernée aussi longtemps ou autant de fois que nécessaire jusqu'à ce que le signe désiré s'affiche à l'écran.

Vous pouvez entrer 160 caractères.

 Basculez le clavier numérique pour passer du mode majuscule au mode minuscule ou vice-versa : Appuyez sur **0** **Option**. Sélectionnez avec **▲▼** si vous avez l'intention de saisir des majuscules ou des minuscules. Confirmez par **OK**. Appuyez de manière prolongée (au moins cinq secondes) sur **0** **Option** pour rapidement basculer entre le mode majuscule et le mode minuscule.

Appuyez sur **0** **Option**. Sélectionnez avec **▲▼** **INSER. CARACT.** pour insérer un caractère. Confirmez par **OK**.

Appuyez sur **0** **Option**. Sélectionnez avec **▲▼** **ANNULER** pour effacer le texte en entier. Confirmez par **OK**. Confirmez l'effacement en appuyant sur **0** **Oui**.

5 Confirmez par **OK**.

6 Entrez le numéro souhaité à l'aide du clavier numérique ou sélectionnez une entrée enregistrée.



7 Confirmez par **OK**.

8 Appuyez sur **0** **Valid.** pour envoyer le message. Appuyez sur **0** **Modif.** pour apporter des modifications au message.

 Après l'avoir envoyé, vous pouvez sauvegarder le SMS. Appuyez sur **0** **Oui** pour stocker le message. Appuyez sur **0** **Non** pour effacer le message.

Envoyer un SMS à partir du répertoire

Vous pouvez sélectionner une entrée dans le répertoire téléphonique et ensuite appeler le menu SMS.

- 1 Appuyez brièvement sur  pour accéder au répertoire téléphonique de l'appareil. Appuyez sur  de manière prolongée (au moins deux secondes), pour accéder au répertoire téléphonique du combiné sans fil.
- 2 Sélectionnez l'entrée désirée avec ▲/▼.
- 3 Appuyez sur ●● **Option**.
- 4 Sélectionnez avec ▲/▼ **ENVOYER SMS**.
- 5 Confirmez par **OK**. Le menu d'envoi de messages SMS s'ouvre.

SMS vers un e-mail

(la fonction ne s'applique pas à tous les pays et réseaux)

Vous pouvez envoyer des messages SMS à une adresse e-mail.

- 1 Appuyez sur .



Vous pouvez également accéder à la fonction en appuyant sur ▲/▼ et en sélectionnant avec ▲/▼ **SMS**. Confirmez par **OK**.

- 2 Sélectionnez avec ▲/▼ **REDIGER EMAIL**.
- 3 Confirmez par **OK**.
- 4 Saisissez le texte comme décrit pour l'envoi d'un SMS.
- 5 Confirmez par **OK**.
- 6 Saisissez l'adresse e-mail. Maintenez la touche  appuyée jusqu'à ce que le caractère @ apparaisse.



Les adresses e-mail ne doivent contenir aucun espace.

- 7 Confirmez par **OK**.
- 8 Appuyez sur ●● **Valid** pour envoyer le message. Appuyez sur ● **Modif.** pour apporter des modifications au message.

SMS vers télécopieur

(la fonction ne s'applique pas à tous les pays et réseaux)

Vous pouvez envoyer des messages SMS sous forme de télécopies à un télécopieur.

- 1 Appuyez sur .



Vous pouvez également accéder à la fonction en appuyant sur ▲/▼ et en sélectionnant avec ▲/▼ **SMS**. Confirmez par **OK**.



- 2 Sélectionnez avec ▲/▼ **REDIGER FAX**.
- 3 Confirmez par **OK**.
- 4 Saisissez le texte comme décrit pour l'envoi d'un SMS.
- 5 Confirmez par **OK**.
- 6 Entrez le numéro souhaité avec le clavier numérique ou sélectionnez une entrée enregistrée.
- 7 Confirmez par **OK**.

- 8 Vous pouvez saisir un titre (à titre d'objet) qui apparaîtra à l'en-tête de la télécopie.

- 9 Appuyez sur ●● **Valid** pour envoyer le message. Appuyez sur ● **Modif.** pour apporter des modifications au message.

Communication par SMS

Vous pouvez vous faire envoyer automatiquement une communication SMS à n'importe quel numéro de téléphone, si vous recevez en votre absence des appels, messages sur répondeur, télécopies ou SMS.

- 1 Appuyez sur **OK**,   et **OK**.
- 2 Définissez avec les ▲/▼ si vous souhaitez être informé de l'arrivée de nouveaux SMS.
- 3 Confirmez par **OK**.
- 4 Définissez avec les ▲/▼ si vous souhaitez être informé d'appels en votre absence.
- 5 Confirmez par **OK**.
- 6 Définissez avec les ▲/▼ si vous souhaitez être informé de l'arrivée de nouvelles télécopies.
- 7 Confirmez par **OK**.
- 8 Définissez avec les ▲/▼ si vous souhaitez être informé de nouveaux messages sur le répondeur.
- 9 Confirmez par **OK**.
- 10 Entrez le numéro où doit être envoyé la communication SMS.
- 11 Confirmez par **OK**. Un message s'affiche à l'écran signalant que la communication par SMS est activée.

Recevoir des SMS



Contrôlez si le papier est correctement mis en place. Le levier à droite à côté du plateau de chargement doit être basculé vers l'arrière.



Les SMS reçus sont imprimés automatiquement. Si vous avez désactivé l'impression automatique, les SMS sont enregistrés. L'appareil enregistre jusqu'à 30 SMS reçus.

Lire des SMS

Sur l'appareil

Lire des nouveaux SMS

Après réception d'un nouveau SMS, la touche  s'allume.

- 1 Appuyez sur .
- 2 Sélectionnez avec les ▲/▼ les SMS.
- 3 Appuyez sur . Vous pouvez lire des SMS dans Menu SMS.

Appeler des SMS lus

- 1 Appuyez sur **OK**, **6** **2** et **OK**.
- 2 Sélectionnez avec ▲/▼ le message SMS que vous voulez lire. Les SMS non lus sont signalés par un *.
- 3 Confirmez par **OK**.

 Déplacez le curseur avec ▲/▼. Appuyez sur **COPY** pour imprimer le SMS.

- 4 Appuyez sur **STOP** pour revenir à la liste des SMS.

 Appuyez sur **OK** pour appeler d'autres fonctions SMS.

Sur le combiné sans fil

Lire des SMS

- 1 Appuyez sur .

 Vous pouvez également accéder à la fonction en appuyant sur ▲/▼ et en sélectionnant avec ▲/▼ **SMS**. Confirmez par **OK**.

- 2 Sélectionnez avec ▲/▼ **LIRE SMS**.
- 3 Confirmez par **OK**.
- 4 Sélectionnez la mémoire des messages désirée avec ▲/▼. Le nombre de SMS qui y sont compris est indiqué entre parenthèses.

NON LUS – Contient de nouveaux messages

ARCHIVES – Contient des messages lus et stockés

ENVOYÉS – Contient des messages envoyés que vous avez stockés

BROUILLON – Contient des messages qui n'ont pas encore été envoyés

- 5 Confirmez par **OK**.
- 6 Sélectionnez le message souhaité avec ▲/▼.
- 7 Appuyez sur **Option**.
- 8 Sélectionnez avec ▲/▼ **LIRE**.
- 9 Confirmez par **OK**.

 Appuyez sur **Option** pour appeler d'autres fonctions SMS.

Modifier le mode de lecture

Vous pouvez déterminer les diverses formes d'affichage d'un SMS.

- 1 Sélectionnez un SMS pour le lire.
- 2 Appuyez sur **Option**.
- 3 Sélectionnez avec ▲/▼ **MODE LECTURE**.
- 4 Sélectionnez le mode souhaité avec ▲/▼ :
DEFIL. AUTO – Le texte défile automatiquement.
DEFIL. MANUEL – Vous pouvez vous déplacer dans le texte à l'aide de ▲/▼.
2 LIGNES – Le texte est affiché par lignes de deux.
- 5 Confirmez par **OK**.

Appeler les fonctions SMS

Sur l'appareil

- 1 Appuyez durant la lecture d'un SMS sur **OK** pour appeler d'autres fonctions SMS.
- 2 Sélectionnez avec les ▲/▼ une option : Vous pouvez afficher des informations sur un SMS, l'imprimer, l'effacer, le transférer à d'autres destinataires ou envoyer un SMS en réponse. Vous pouvez revenir à la liste des SMS et afficher le prochain SMS ou le précédent.
- 3 Confirmez par **OK**.

Sur le combiné sans fil

- 1 Sélectionnez un SMS pour le lire.
- 2 Appuyez sur **Option**.
- 3 Sélectionnez une option avec ▲/▼ : Vous pouvez envoyer une réponse par SMS. Vous pouvez sauvegarder le message dans un dossier d'archivage, l'effacer ou le transmettre à un autre destinataire. Vous pouvez répondre à l'émetteur du message par téléphone ou encore sauvegarder son numéro de téléphone dans votre répertoire téléphonique.
- 4 Confirmez par **OK**.

Imprimer des SMS

- 1 Appuyez sur **OK**, **6** **3** et **OK**.
- 2 Sélectionnez avec ▲/▼ les SMS que vous souhaitez imprimer.
IMPRIMER: TOUS – Imprime tous les SMS reçus et écrits que vous avez sauvegardés
IMPR.: ENTRANTS – Imprime tous les SMS reçus
IMPR: MESS ENVOYÉ – Imprime tous les SMS envoyés que vous avez sauvegardés
IMPR.: NOUVEAUX – Imprime tous les SMS non lus
- 3 Confirmez par **OK**.

 Si vous souhaitez imprimer un seul SMS, sélectionnez le message. Appuyez sur **COPY** pour imprimer le message.

Effacer des SMS

Sur l'appareil

Si la mémoire des messages est pleine, votre appareil ne peut plus recevoir d'autres messages. Effacez des SMS pour vider la mémoire.

- 1 Appuyez sur **OK**, **6** **4** et **OK**.
- 2 Sélectionnez avec ▲/▼ quels sont les messages SMS que vous désirez effacer :
EFF: TOUS SMS – Efface tous les SMS reçus et écrits que vous avez sauvegardés
EFF: SMS LU – Efface tous les SMS lus
EFF: SMS ENVOYÉ – Efface tous les SMS envoyés que vous avez sauvegardés
- 3 Confirmez par **OK**.
- 4 Confirmez l'effacement en appuyant sur **OK**.



Si vous souhaitez effacer un seul SMS, sélectionnez le SMS désiré. Appuyez sur **OK** et sélectionnez à l'aide de ▲/▼ **SUPPRIMER**. Confirmez par **OK**.

Sur le combiné sans fil

Effacer des SMS un à un

- 1 Sélectionnez un SMS pour le lire.
- 2 Appuyez sur ● **Option**.
- 3 Sélectionnez avec ▲/▼ **EFFACER**.
- 4 Confirmez par **OK**.
- 5 Confirmez l'effacement en appuyant sur ● **Oui**.

Vider la mémoire de messages



Au moyen de cette fonction, vous videz tous les messages SMS mémorisés dans une boîte de messages.

- 1 Appuyez sur ☒.



Vous pouvez également accéder à la fonction en appuyant sur ▲/▼ et en sélectionnant avec ▲/▼ **SMS**. Confirmez par **OK**.

- 2 Sélectionnez avec ▲/▼ **VIDER BOITE**.
- 3 Confirmez par **OK**.
- 4 Sélectionnez avec ▲/▼ la boîte de messages que vous désirez vider.
- 5 Confirmez par **OK**.
- 6 Confirmez l'effacement en appuyant sur ● **Oui**.

Modifier les paramètres



Ces fonctions ne sont disponibles qu'à partir de l'appareil.

Modifier des numéros d'envoi et de réception

Tous les numéros dont vous avez besoin pour envoyer et recevoir des messages SMS sont enregistrés dans votre appareil. Si vous changez de serveurs SMS, vous devez alors modifier les numéros. Vous pouvez paramétrer votre appareil pour deux serveurs SMS.

- 1 Appuyez sur **OK**, **6** **6** et **OK**.
- 2 Sélectionnez avec ▲/▼ l'opérateur SMS que vous voulez aménager.
- 3 Confirmez par **OK**.
- 4 Saisissez le numéro pour l'envoi de messages SMS.
- 5 Confirmez par **OK**.
- 6 Saisissez le numéro pour la réception de messages SMS.
- 7 Confirmez par **OK**.
- 8 Sélectionnez avec ▲/▼ l'opérateur par lequel vous voulez envoyer des messages SMS.
- 9 Confirmez par **OK**.



Vous pouvez recevoir des SMS par l'intermédiaire des deux opérateurs.

Désactiver l'impression automatique

Vous pouvez désactiver l'impression automatique des SMS.

- 1 Appuyez sur **OK**, **6** **6** et autant de fois sur **OK** jusqu'à ce qu'apparaisse à l'écran **IMPR. SMS: OUI** apparaît.
- 2 Définissez avec les ▲/▼ si vous souhaitez activer ou désactiver l'impression.
- 3 Confirmez par **OK**.

Activer et désactiver la réception des SMS

Si vous utilisez sur la même connexion un combiné sans fil avec fonction SMS, la réception d'un message SMS à un appareil donné est fonction du constructeur. Un seul appareil peut recevoir le message SMS. Essayez de désactiver la réception SMS à votre combiné sans fil. Si ce n'est pas possible, désactivez la réception SMS à l'appareil. Vous pouvez continuer d'envoyer des SMS même si la réception SMS est désactivée.

Désactivation de la réception SMS

- 1 Appuyez sur **OK**, **4** **5** et **OK**.
- 2 Entrez le code de service **3** **1** **2** **0** **7**.
- 3 Confirmez par **OK**.
- 4 Sélectionnez avec ▲/▼ **CONFIRMEZ: OUI**.
- 5 Confirmez par **OK**.



Avec **CONFIRMEZ: NON** vous annulez la saisie si vous avez saisi un code erroné.

Activer la réception SMS

- 1 Appuyez sur **OK**, **4** **5** et **OK**.
- 2 Entrez le code de service **4** **1** **2** **0** **6**.
- 3 Confirmez par **OK**.
- 4 Sélectionnez avec ▲/▼ **CONFIRMEZ: OUI**.
- 5 Confirmez par **OK**.



Avec **CONFIRMEZ: NON** vous annulez la saisie si vous avez saisi un code erroné.

11 Jeux et divertissements



Appuyez sur **i** et **7** pour vous informer sur les fonctions jeux et divertissements de votre appareil et les imprimer.

Sudoku

Sudoku est un jeu d'énigme japonais. Le jeu se présente sous la forme d'une grille de trois carrés sur trois à répartir dans des champs en zones de 3×3 . En fonction du niveau de difficulté, plus ou moins de chiffres sont inscrits au début du jeu. Le but du jeu est de répartir les chiffres 1 à 9 sur les cases de façon que chaque chiffre n'apparaisse qu'une seule fois dans chaque rangée, dans chaque colonne et dans chacun des neuf blocs. Il n'existe qu'une seule solution.



La solution du dernier jeu imprimé est mémorisée. Les solutions des jeux précédents ne sont plus disponibles.

Imprimer le jeu

- 1 Appuyez sur **OK**, **4** **8** et **OK**.
- 2 Sélectionnez avec **▲/▼** **SUDOKU: NOUVEAU**.
- 3 Confirmez par **OK**.
- 4 Sélectionnez le niveau de difficulté avec **▲/▼**.
- 5 Confirmez par **OK**.
- 6 Saisissez le nombre désiré d'impressions de la grille de sudoku (neuf copies au maximum).
- 7 Confirmez par **OK**.
- 8 Sélectionnez si vous voulez que la solution soit imprimée en appuyant sur **▲/▼**.
- 9 Confirmez par **OK**.

Imprimer une nouvelle fois le dernier jeu

- 1 Appuyez sur **OK**, **4** **8** et **OK**.
- 2 Sélectionnez avec **▲/▼** **SUDOKU: DERNIER**.
- 3 Confirmez par **OK**.
- 4 Saisissez le nombre désiré d'impressions de la grille de sudoku (neuf copies au maximum).
- 5 Confirmez par **OK**.
- 6 Sélectionnez si vous voulez que la solution soit imprimée en appuyant sur **▲/▼**.
- 7 Confirmez par **OK**.

Imprimer la solution

- 1 Appuyez sur **OK**, **4** **8** et **OK**.
- 2 Sélectionnez avec **▲/▼** **SUDOKU: SOLUTION**.
- 3 Confirmez par **OK**.

Sudoku pour chaque jour

Vous pouvez chaque jour imprimer automatiquement un nouveau Sudoku.

- 1 Appuyez sur **OK**, **4** **8** et **OK**.
- 2 Sélectionnez avec **▲/▼** **SUDOKU: AUTO**.
- 3 Confirmez par **OK**.
- 4 Entrez l'heure, par exemple **1** **4** **0** **0** pour 14 heures.
- 5 Confirmez par **OK**.
- 6 Sélectionnez le niveau de difficulté avec **▲/▼**.
- 7 Confirmez par **OK**.
- 8 Entrez le nombre de Sudoku que vous désirez imprimer (9 au maximum).
- 9 Confirmez par **OK**.
- 10 Sélectionnez si vous voulez que la solution soit imprimée en appuyant sur **▲/▼**.
- 11 Confirmez par **OK**.
- 12 Définissez avec les **▲/▼** si vous souhaitez activer ou désactiver l'impression.
- 13 Confirmez par **OK**.



Vous pouvez désactiver l'impression quotidienne d'un nouveau Sudoku en accédant à la fonction comme indiqué ci-dessus et en désactivant l'impression automatique sous point 12.

12 Paramètres de l'appareil



Mit ▲/▼ bewegen Sie den Cursor. Effacez des caractères un à un avec **C. STOP** vous permet de quitter le menu et de revenir au mode initial.

Entrer heure et date

- 1 Appuyez sur **OK**, [9] [1] et **OK**.
- 2 Saisissez l'heure, par exemple [1] [4] [0] [0] pour 14 heures.
- 3 Entrez la date (deux positions), par exemple [0] [8] [0] [6] [0] [7] pour le 8 juin 2007.
- 4 Confirmez par **OK**.



Après une brève coupure de courant, vous devez vérifier l'heure et la date sont correctement réglées. Confirmez par **OK**.

Sélectionner la langue

- 1 Appuyez sur **OK**, [9] [2] et **OK**.
- 2 Sélectionnez la langue souhaitée à l'écran avec ▲/▼.
- 3 Confirmez par **OK**.

Sélectionner le pays



Il vous faut impérativement paramétrer le pays dans lequel vous utilisez l'appareil. Dans le cas contraire, votre appareil n'est pas adapté au réseau téléphonique. Si votre pays n'est pas dans la liste, vous devez sélectionner un autre paramètre et utiliser le câble téléphonique du bon pays. Adressez-vous à votre revendeur.



Tous les paramètres par défaut d'un pays sont annulés si vous sélectionnez un nouveau pays. Les données enregistrées sont conservées. Contrôlez le numéro saisi pour la ligne d'en-tête.

- 1 Appuyez sur **OK**, [9] [3] et **OK**.
- 2 Sélectionnez le pays dans lequel vous employez votre appareil avec ▲/▼.
- 3 Confirmez par **OK**.
- 4 Sélectionnez avec ▲/▼ **CONFIRMEZ: OUI**.
- 5 Confirmez par **OK**.

Entrer le numéro

Votre numéro et votre nom sont inscrits en haut de chaque page (= ligne d'en-tête) et sont envoyés ensemble avec la date, l'heure et le numéro de page.

- 1 Appuyez sur **OK**, [9] [4] et **OK**.
- 2 Entrez votre numéro. Vous pouvez entrer un signe plus via [#] ou [*].
- 3 Confirmez par **OK**.

Entrer le nom

- 1 Appuyez sur **OK**, [9] [5] et **OK**.
- 2 Saisissez votre nom Saisissez les lettres à l'aide des touches numériques (Cf. Impression). Saisissez des caractères spéciaux à l'aide de la touche [0]. Appuyez sur la lettre appropriée de façon répétée jusqu'à ce que la lettre de votre choix ou le caractère spécial désiré apparaisse à l'écran.
- 3 Confirmez par **OK**.

Régler le contraste

Pour photocopier des documents et envoyer des télécopies, vous disposez de différents niveaux de contraste.

- 1 Appuyez sur **OK**, [4] [4] et **OK**.
- 2 Réglez avec ▲/▼ le contraste souhaité :
CONTRASTE: CLAIR — Pour une impression plus claire des photocopies et télécopies
CONTRASTE: NORMAL — Pour tous les documents (par exemple des imprimés à texte blanc sur fond noir ou des documents à fond de couleur)
CONTRASTE: OPTIM. (Paramètre par défaut) — Adaptation améliorée pour les impressions de textes et de photos.
CONTRASTE: SOMBRE — Pour réaliser des photocopies et envoyer des télécopies plus foncées (par exemple pour des documents pâles)
- 3 Confirmez par **OK**.



Veillez à rétablir les paramètres standards ou les paramètres par défaut après l'opération. Sélectionnez une fonction spéciale, si vous ne réalisez cette opération qu'une seule fois.

Réduire la vitesse de transmission

L'appareil adapte la vitesse de transmission à la qualité de la ligne. La transmission peut durer un certain temps lors de transmissions longues distances. Réglez une vitesse de transmission plus lente quand vous envoyez des télécopies par des réseaux de mauvaise qualité.

- 1 Appuyez sur **OK**, [3] [8] et **OK**.
- 2 Définissez avec les ▲/▼ si vous souhaitez régler une vitesse de transmission plus lente.
- 3 Confirmez par **OK**.

Activer et désactiver l'ajustement de la page

Pour ne pas perdre d'informations, les télécopies reçues sont imprimées en réduction.

- 1 Appuyez sur **OK**, [3] [7] et **OK**.
- 2 Définissez avec les ▲/▼ si vous souhaitez activer ou désactiver la réduction de page.
- 3 Confirmez par **OK**.

Régler les sonneries

Sélectionner une sonnerie

Vous avez le choix entre dix sonneries différentes.

- 1 Appuyez sur **OK**, **5** **5** et **OK**.
- 2 Sélectionnez une sonnerie à l'aide des touches numériques **0** à **9**. ▲/▼ vous permet de régler le volume.
- 3 Confirmez par **OK**.

Régler le volume

Vous pouvez régler le volume de la sonnerie lorsque l'appareil sonne. Suivants les modes * (jour) ou encore € (nuit), vous pouvez paramétrer des volumes différents (voir le chapitre sur la gestion d'appels).

Avec ▲/▼ vous pouvez ajuster le volume pendant que l'appareil sonne.

Paramétrer la fonction de gestion d'appels

La gestion d'appels de votre appareil distingue les appels téléphoniques des télécopies. Les télécopies sont reçues automatiquement et les appels téléphoniques peuvent être pris, même sur les appareils supplémentaires connectés. Tandis que l'appareil contrôle l'appel, la sonnerie continue de retentir.

Vous pouvez régler séparément pour les modes * (jour) et € (nuit) le nombre de sonneries de l'appareil avant de prendre la ligne. Il est ainsi possible de recevoir des télécopies silencieusement durant la nuit pour ne pas être dérangé.

Appuyez sur ☺/☀/☾ pour commuter entre le mode jour et le mode nuit. Lorsque l'horodateur est activée ☺, l'appareil passe aux heures réglées au préalable entre les modes * (jour) et € (nuit).

Régler le mode jour

- 1 Appuyez sur **OK**, **5** **1** et **OK**.
- 2 Sélectionnez avec les ▲/▼ le nombre total de sonneries. Une fois le nombre de sonneries réglé dépassé, l'appareil prend un appel ou un envoi de télécopie éventuellement silencieux.
- 3 Confirmez par **OK**.
- 4 Sélectionnez avec ▲/▼ le nombre de sonneries pour la gestion d'appels. Une fois le nombre de sonneries dépassé, la gestion d'appels est activée et sépare les envois de télécopies des appels téléphoniques. Tandis que l'appareil contrôle l'appel, la sonnerie continue de retentir.
- 5 Confirmez par **OK**.
- 6 ▲/▼ vous permet de régler le volume.
- 7 Confirmez par **OK**.

Régler le mode nuit

- 1 Appuyez sur **OK**, **5** **2** et **OK**.
- 2 Procédez aux mêmes réglages que pour le mode jour (voir étapes 2 à 7).

Régler l'horodateur

L'horodateur commute aux heures réglées au préalable entre les modes * (jour) et € (nuit).

- 1 Appuyez sur **OK**, **5** **3** et **OK**.
- 2 Entrez l'heure à laquelle l'appareil doit commuter sur * (jour), par ex. **0** **6** **0** **0** pour 6 heures.
- 3 Confirmez par **OK**.
- 4 Entrez l'heure à laquelle l'appareil doit commuter sur € (nuit), par ex. **2** **2** **0** **0** pour 22 heures.
- 5 Confirmez par **OK**.

Réglages spéciaux

Réception silencieuse des télécopies

Si vous voulez configurer la réception de télécopie sans sonnerie préalable, paramétrez le nombre de sonneries de la gestion d'appel sur 0.

Désactiver toutes les sonneries

Si vous ne souhaitez pas être dérangé par des appels entrants - comme la nuit par exemple - vous pouvez paramétrer les deux nombres de sonneries sur 0. L'appareil passe aussitôt en réception silencieuse de télécopie.

Imprimer des listes et des pages d'aide

Imprimer les numéros et les entrées

La liste des numéros et des entrées contient les dix derniers appels entrants et numéros composés ainsi que les entrées et groupes mémorisés.

Appuyez sur **OK**, **2** **3** et **OK**. La liste est imprimée.

Imprimer la liste des appels

La liste d'appels comporte les 50 derniers numéros composés.

- 1 Appuyez sur **OK**, **4** **1** et **OK**.
- 2 Définissez avec les ▲/▼ si vous souhaitez activer ou désactiver l'impression.
- 3 Confirmez par **OK**.
- 4 **Activer l'impression** : Définissez avec les ▲/▼ si la liste d'appels doit être imprimée immédiatement ou après 50 appels.
- 5 Confirmez par **OK**.

Imprimer le répertoire téléphonique

Appuyez sur **OK**, **1** **7** et **OK**. L'appareil imprime une liste avec les entrées du répertoire téléphonique et les affectations enregistrées.

Imprimer l'historique de transmission

L'historique de transmission est une liste des dix dernières télécopies reçues et envoyées.

- 1 Appuyez sur **OK**, **3** **5** et **OK**.
- 2 Définissez avec les ▲/▼ si vous souhaitez activer ou désactiver l'impression.
- 3 Confirmez par **OK**.

4 Activer l'impression : Définissez avec les ▲/▼ si l'historique de transmission doit être imprimé immédiatement ou après dix transmissions.

5 Confirmez par **OK**.

Imprimer le rapport d'émission

Après chaque transmission, l'appareil imprime un rapport de transmission. Dans le cas d'une erreur de transmission, un rapport d'erreurs est imprimé. Vous pouvez désactiver l'impression du rapport de transmission.

1 Appuyez sur **OK**, **[3]** **[6]** et **OK**.

2 Définissez avec les ▲/▼ si vous souhaitez activer ou désactiver l'impression.

3 Confirmez par **OK**.

Imprimer des pages d'aide

Aide 1 - Aperçu

Appuyez sur **[i]** et **[1]** pour imprimer un aperçu des pages d'aide.

Aide 3 · Répertoire téléphonique

Appuyez sur **[i]** et **[3]** pour imprimer un aperçu du répertoire téléphonique.

Aide 4 · Envoi de télécopie

Appuyez sur **[i]** et **[4]** pour imprimer des informations sur l'envoi de télécopie et sur les paramètres de la gestion d'appels.

Aide 5 - Copieur

Appuyez sur **[i]** et **[5]** pour imprimer la fiche d'aide pour la photocopie.

Aide 6 · Liste des fonctions

Appuyez sur **[i]** et **[6]** pour imprimer une liste de toutes les fonctions et de tous les paramètres de votre appareil.

Aide 7 · Jeux et divertissements

Appuyez sur **[i]** et **[7]** pour vous informer sur les fonctions jeux et divertissements de votre appareil et les imprimer.

Aide 8 · SMS

Appuyez sur **[i]** et **[8]** pour imprimer les informations sur les fonctions SMS.

Lancer la première installation

1 Appuyez sur **[i]** et **[2]**.

2 L'appareil imprime une page d'aide et commence la première installation.

13 Paramètres du combiné sans fil



C vous permet de revenir au menu précédent.
 vous permet de quitter le menu et de revenir au mode initial.

Sélectionner la langue

Lorsque vous déclarez votre combiné sans fil à l'appareil, il adopte la langue de celui-ci. Vous pouvez paramétrer une autre langue d'affichage pour votre combiné sans fil. Toutes les langues ne sont pas disponibles sur le combiné sans fil.



Le combiné sans fil adopte également la langue réglée sur l'appareil si la modification de langue s'est effectuée au niveau sur l'appareil (voir également le chapitre sur les paramètres de l'appareil, page 32)

- 1 Appuyez sur ▲/▼ et sélectionnez à l'aide de ▲/▼ **REGLAGES**.
- 2 Confirmez par **OK**.
- 3 Sélectionnez avec ▲/▼ **LANGUE**.
- 4 Confirmez par **OK**.
- 5 Appuyez sur ● **Modif.**
- 6 Sélectionnez la langue souhaitée à l'écran avec ▲/▼.
- 7 Confirmez par **OK**.

Régler les sonneries

- 1 Appuyez sur ▲/▼ et sélectionnez à l'aide de ▲/▼ **SONNERIE**.
- 2 Confirmez par **OK**.
- 3 Sélectionnez avec ▲/▼ si vous voulez configurer la sonnerie pour des appels internes ou externes.
- 4 Confirmez par **OK**.
- 5 Sélectionnez la mélodie de sonnerie souhaitée avec ▲/▼.
- 6 Confirmez par **OK**.
- 7 ▲/▼ vous permet de régler le volume.
- 8 Confirmez par **OK**.

Activer/désactiver les tonalités des touches et d'appels

- 1 Appuyez sur ▲/▼ et sélectionnez à l'aide de ▲/▼ **SONNERIE**.
- 2 Confirmez par **OK**.
- 3 Sélectionnez avec ▲/▼ **BIPS**.
- 4 Confirmez par **OK**.
- 5 Sélectionnez avec ▲/▼ si vous désirez activer ou désactiver les tonalités indiquant un niveau de charge des batteries trop faible, ou confirmant le repositionnement du combiné sans fil sur sa base de chargement.
- 6 Confirmez par **OK**.
- 7 Appuyez sur ● **Modif.** pour activer ou désactiver la fonction.
- 8 Confirmez par **OK**.

Régler le mode de veille économique

En mode veille, toutes les tonalités du combiné sans fil, sonneries, signaux d'alarme et tonalités de touches, sont éteintes. Vous pouvez cependant continuer à téléphoner.

- 1 Appuyez sur ▲/▼ et sélectionnez à l'aide de ▲/▼ **SONNERIE**.
- 2 Confirmez par **OK**.
- 3 Sélectionnez avec ▲/▼ **SILENCE**.
- 4 Confirmez par **OK**.
- 5 Appuyez sur ●● **Oui** pour activer la fonction. Appuyez sur ● **Non** pour désactiver la fonction.

Touches programmables

Votre combiné sans fil a deux touches programmables : ● et ●● auxquelles vous pouvez assigner des fonctions pour lesquelles vous aurez un accès direct et rapide. Les fonctions sélectionnées s'affichent sous forme de texte au bas de l'écran.

Appuyez sur ● ou sur ●● pour obtenir la fonction. Ces touches peuvent être affectées des fonctions répondre, mode de veille économique, réveil, minuteur, verrouillage de clavier, numéro (un numéro particulier) ou rappel.

Programmation des touches

- 1 Appuyez sur ▲/▼ et sélectionnez à l'aide de ▲/▼ **REGLAGES**.
- 2 Confirmez par **OK**.
- 3 Sélectionnez avec ▲/▼ **TOUCHE PROG.**
- 4 Confirmez par **OK**.
- 5 Appuyez sur ● **Modif.** pour affecter une fonction à la touche programmables de gauche.
- 6 Sélectionnez la fonction souhaitée avec ▲/▼.
- 7 Confirmez par **OK**.
- 8 Appuyez sur ● **Modif.** pour affecter une fonction à la touche programmables de droite.
- 9 Sélectionnez la fonction souhaitée avec ▲/▼.
- 10 Confirmez par **OK**.

Raccrochage et décrochage automatique

A l'aide de ces fonctions, il vous est possible de répondre à un appel ou de terminer un appel en saisissant le combiné sans fil de sa base, ou dans le cas contraire en l'y reposant.

Activer et désactiver le décrochage automatique

- 1 Appuyez sur ▲/▼ et sélectionnez à l'aide de ▲/▼ **REGLAGES**.
- 2 Confirmez par **OK**.
- 3 Sélectionnez avec ▲/▼ **DECROCHE AUTO**.
- 4 Confirmez par **OK**.

5 Activer ou désactivez la fonction avec **• Modif..**

6 Confirmez par **OK**.

Activer et désactiver le raccrochage automatique

1 Appuyez sur **▲/▼** et sélectionnez à l'aide de **▲/▼** **REGLAGES**.

2 Confirmez par **OK**.

3 Sélectionnez avec **▲/▼** **RACCROCHE AUTO**.

4 Confirmez par **OK**.

5 Activer ou désactivez la fonction avec **• Modif..**

6 Confirmez par **OK**.

Réinitialiser le combiné sans fil

Au moyen de cette fonction, tous les paramètres personnalisés comme les tonalités et les touches programmées sont annulés et le combiné sans fil est réinitialisé à la configuration par défaut de son départ d'usine. Les données enregistrées sont conservées.

1 Appuyez sur **▲/▼**, sur le combiné sans fil et sélectionnez avec **▲/▼** **REGLAGES**.

2 Confirmez par **OK**.

3 Sélectionnez avec **▲/▼** **REGL. AVANCES**.

4 Confirmez par **OK**.

5 Sélectionnez avec **▲/▼** **GESTION COMB.**

6 Confirmez par **OK**.

7 Sélectionnez avec **▲/▼** **REINIT. COMB.**

8 Confirmez par **OK**.

9 Confirmez l'effacement en appuyant sur **•• Oui**.

Afficher le journal des appels, historique des événements

Le journal des appels indique les derniers numéros d'appels émis, d'appels entrés, et autres événements (messages, appels en absence).

Appeler journal des appels

1 Appuyez sur **▲/▼** et sélectionnez à l'aide de **▲/▼** **JOURNAL**.

2 Confirmez par **OK**.

3 Sélectionnez avec **▲/▼** la liste à partir de laquelle vous voulez composer un numéro.

4 Confirmez par **OK**.

5 Sélectionnez un numéro avec **▲/▼**.

6 Appuyez sur **•• Option**.

7 Sélectionnez une option avec **▲/▼** : Vous pouvez consulter les détails des appels, répondre aux appels, sauvegarder les numéros dans le répertoire ou les supprimer de la liste, répondre aux appels téléphoniques par SMS ou effacer tous les numéros.

8 Confirmez par **OK**.

Consulter le journal des événements

1 Appuyez sur **▲/▼** et sélectionnez à l'aide de **▲/▼** **JOURNAL**.

2 Confirmez par **OK**.

3 Sélectionnez avec **▲/▼** **EVENEMENTS**.

4 Confirmez par **OK**.

5 Sélectionnez avec **▲/▼** **CONSULTER**.

6 Confirmez par **OK**.

7 Sélectionnez le message ou le numéro souhaité avec **▲/▼**.

8 Confirmez par **OK**.

Configurer l'écran d'affichage

Vous pouvez configurer l'écran de manière à ce que les nouveaux événements (messages, appels en absence) soient notifiés à l'écran.

1 Appuyez sur **▲/▼** et sélectionnez à l'aide de **▲/▼** **JOURNAL**.

2 Confirmez par **OK**.

3 Sélectionnez avec **▲/▼** **EVENEMENTS**.

4 Confirmez par **OK**.

5 Sélectionnez avec **▲/▼**, si vous désirez activer ou désactiver la fonction, suivant le cas.

6 Confirmez par **OK**.

14 Connexions téléphoniques et appareils supplémentaires

Configurer les connexions et les services téléphoniques

Centraux privés (PABX)

Les centraux privés (PABX) sont employés dans de nombreuses entreprises et dans certains foyers privés. Ils doivent composer un code d'accès au réseau extérieur pour pouvoir établir une connexion avec le réseau téléphonique public (PSTN).

 Un téléphone supplémentaire raccordé avec l'appareil à une prise téléphonique commune n'est pas un central privé.

- 1 Appuyez sur **OK**, **9 6** et **OK**.
- 2 Dans certains pays, vous pouvez paramétrer le mode de numérotation de sélection par pulsation ou par fréquence vocale (tonalités DTMF). Sélectionnez avec **▲▼** le mode de numérotation de votre choix.

 N'utilisez la sélection par pulsation que si le mode de numérotation à fréquences vocales n'est pas encore activé pour votre connexion.

- 3 Confirmez par **OK**.
- 4 Définissez avec les **▲▼** si vous faites fonctionner votre appareil avec un central privé.
- 5 Confirmez par **OK**.
- 6 **Configurer le central privé** : Entrez le code d'accès au réseau extérieur vous permettant de vous connecter au réseau téléphonique public. Il s'agit la plupart du temps de **0**.

 Dans certains cas peu fréquents, le code d'accès au réseau extérieur peut être un autre code ou être à deux positions. Dans les anciennes installations téléphoniques, le code d'accès au réseau extérieur peut être **R** (= Flash). Appuyez sur **R** pour entrer ce code d'accès au réseau extérieur. Si la liaison avec le réseau téléphonique public s'avère impossible, demandez au prestataire de votre installation téléphonique.

- 7 Confirmez par **OK**.
- 8 Ensuite l'appareil teste la ligne téléphonique. Confirmez par **OK**.
- 9 Votre appareil vérifie s'il peut établir une liaison avec le réseau téléphonique public. Si ce n'est pas le cas, vous serez à nouveau invité à procéder à une nouvelle entrée.

Liaison DSL

Au cas où vous utilisez un modem DSL : connectez l'appareil sur l'emplacement prévu à cet effet pour les téléphones/appareils fax analogiques ! Pour plus d'informations, consultez le manuel de votre installation DSL. Consultez si besoin à votre fournisseur de téléphone ou Internet.

Liaison RNIS (ISDN)

Votre appareil est un appareil analogique (groupe 3). Ce n'est pas un télécopieur numérique (groupe 4) et il ne peut donc fonctionner sur une connexion RNIS (ISDN). Pour cela, vous avez besoin soit d'un adaptateur analogique ou d'une connexion pour terminaux analogiques. Vous trouverez plus de détails sur la connexion RNIS dans les instructions jointes à l'adaptateur de terminal ou au routeur.

Boîte vocale

Vous ne pouvez pas utiliser simultanément et la fonction répondeur de votre opérateur téléphonique (= boîte vocale) et recevoir des télécopies sur votre appareil. Faites désactiver la fonction de boîte vocale de votre connexion téléphonique ou réglez votre appareil de manière à ce que le nombre de sonneries pour la gestion d'appels soit inférieur à 5 (voir le chapitre paramétrer la gestion d'appels, page 33). Si la gestion d'appels a assumé l'appel, la boîte vocale ne s'active plus chez l'opérateur. Informez-vous auprès de votre opérateur téléphonique.

Déclarer ou retirer des combinés supplémentaires

Votre combiné sans fil aura normalement été déclaré à votre base par défaut à son départ d'usine. Appuyez en position initiale sur **OK**. L'écran affiche la station de base à laquelle votre combiné sans fil a été affecté de même que le numéro d'affectation.

 Si vous avez acquis un modèle avec plusieurs combinés sans fil, un seul des combinés sans fil aura été déclaré à votre appareil de base par défaut au départ d'usine. Insérez les batteries comme décrit plus haut et déclarez le combiné sans fil à sa base (Cf. également le chapitre sur les raccords téléphoniques de combinés et de bases supplémentaires, page 37).

Vous pouvez déclarer jusqu'à cinq téléphones sans fil sur votre appareil. Une fonctionnement optimal de votre appareil ne peut être garanti que si les combinés supplémentaires que vous employez sont uniquement du type d'origine. Pour vous procurer des combinés du type d'origine, adressez-vous à notre service de commandes ou à un concessionnaire spécialisé.

 Les combinés sans fil supplémentaires doivent être compatibles avec la technologie GAP.

Déclarer un combiné

En ce qui concerne les préparatifs pour déclarer un combiné, vous devez d'abord commencer par mettre le combiné et ensuite l'appareil (ou station de base) au mode de déclaration.

- 1 Appuyez sur ▲/▼, sur le combiné sans fil et sélectionnez avec ▲/▼ REGLAGES.
- 2 Confirmez par **OK**.
- 3 Sélectionnez avec ▲/▼REGL. AVANCES.
- 4 Confirmez par **OK**.
- 5 Sélectionnez avec ▲/▼ GESTION COMB..
- 6 Confirmez par **OK**.
- 7 Sélectionnez avec ▲/▼ INSCRIPTION.
- 8 Confirmez par **OK**.
- 9 Confirmez par ●● Oui. Le combiné sans fil passe au mode de déclaration.
- 10 Sur l'appareil, appuyez sur **OK**, [8] [2] et **OK**.
- 11 Confirmez le code Pin pré-configuré (0000) avec **OK**.

Le combiné sans fil est automatiquement déclaré. Cette procédure peut prendre quelques minutes. Ensuite, le numéro d'identification du combiné sans fil auprès de l'appareil s'affiche à l'écran du combiné sans fil.



Vous pouvez déclarer d'autres combinés sans fil à l'appareil en répétant la même procédure. Si la déclaration de combinés sans fil devait présenter des difficultés, retirez tous les combinés sans fil et recommencez la procédure de déclaration pour chacun d'entre eux.

Retrait de combinés

Vous pouvez désactiver un téléphone sans fil soit de l'appareil, soit du téléphone sans fil.

Sur l'appareil

- 1 Appuyez sur **OK**, [8] [3] et **OK**.
- 2 Sélectionnez le combiné que vous désirez retirer avec ▲/▼.
- 3 Confirmez par **OK**. L'appareil coupe la connexion du combiné.

Sur le combiné

- 1 Appuyez sur ▲/▼, sur le combiné sans fil et sélectionnez avec ▲/▼ REGLAGES.
- 2 Confirmez par **OK**.
- 3 Sélectionnez avec ▲/▼REGL. AVANCES.
- 4 Confirmez par **OK**.
- 5 Sélectionnez avec ▲/▼ GESTION BASE.
- 6 Confirmez par **OK**.
- 7 Sélectionnez avec ▲/▼ SUPPRIM. COMB..
- 8 Confirmez par **OK**.
- 9 Sélectionnez le combiné que vous désirez retirer avec ▲/▼.
- 10 Confirmez par **OK**.

- 11 Confirmez le retrait par ●● Oui. La connexion à l'appareil est coupée.

Déclarer un combiné à d'autres appareils

Vous pouvez déclarer un combiné à un total de quatre appareils (ou stations de base).

Sur l'appareil

- 1 Déclarez le combiné au premier appareil comme décrit ci-dessus.
- 2 Appuyez sur l'appareil suivant sur **OK**, [8] [2] et **OK**.
- 3 Confirmez le code Pin pré-configuré (0000), ou saisissez un autre code Pin.



Le code Pin peut être identique à celui de la première base.

- 4 Confirmez par **OK**.

Sur le combiné

- 5 Appuyez sur ▲/▼, sur le combiné sans fil et sélectionnez avec ▲/▼ REGLAGES.
- 6 Confirmez par **OK**.
- 7 Sélectionnez avec ▲/▼REGL. AVANCES.
- 8 Confirmez par **OK**.
- 9 Sélectionnez avec ▲/▼ GESTION COMB..
- 10 Confirmez par **OK**.
- 11 Sélectionnez avec ▲/▼ INSCRIP. PERSO.
- 12 Confirmez par **OK**.
- 13 Sélectionnez l'appareil suivant (ou station de base) avec ▲/▼.
- 14 Confirmez par **OK**.
- 15 Confirmez le nom de la station de base ou saisissez un nouveau nom.
- 16 Confirmez par **OK**.
- 17 Saisissez le même code Pin que vous avez affecté à l'appareil suivant.
- 18 Confirmez par **OK**.
- 19 Avec ▲/▼, sélectionnez le numéro avec lequel vous voulez affecter le combiné à l'appareil suivant.
- 20 Confirmez par **OK**.

Configurer la base préférée

Au moyen de cette fonction vous pouvez déterminer à partir de quel appareil (ou station de base) vous téléphonez, lorsque votre combiné sans fil a été déclaré à plusieurs appareils. Avec AUTO, le combiné s'adapte automatiquement à l'appareil respectif se trouvant à sa portée.

- 1 Appuyez sur ▲/▼, sur le combiné sans fil et sélectionnez avec ▲/▼ REGLAGES.
- 2 Confirmez par **OK**.
- 3 Sélectionnez avec ▲/▼REGL. AVANCES.
- 4 Confirmez par **OK**.
- 5 Sélectionnez avec ▲/▼ GESTION COMB..
- 6 Confirmez par **OK**.

- 7 Sélectionnez avec ▲/▼ **PRIORITE BASE**.
- 8 Confirmez par **OK**.
- 9 Appuyez sur ● **Modif**.
- 10 Avec ▲/▼, sélectionnez l'appareil auquel vous voulez affecter la priorité, ou sélectionnez la configuration automatique.
- 11 Confirmez par **OK**.

Raccorder des appareils supplémentaires

il est possible d'utiliser sur la même ligne téléphonique d'autres appareils, notamment des répondeurs, des compteurs de communications ou des modems.

Connexion à l'appareil

Vous pouvez raccorder d'autres appareils directement à votre appareil. Branchez le câble téléphonique de l'autre appareil dans la prise **EXT** (RJ-11) de l'appareil.



Nous recommandons le branchement direct à l'appareil pour que la gestion des appels fonctionne au mieux et puisse contrôler les appareils supplémentaires.

Connexion à la ligne téléphonique

Pour que la gestion d'appels fonctionne, l'appareil doit être branché en premier au cas où vous branchez plusieurs appareils à la même prise téléphonique. Respectez l'ordre de branchement.

Utiliser des téléphones supplémentaires (Easylink)

La fonction Easylink facilite l'utilisation d'appareils auxiliaires raccordés à la même ligne téléphonique. Pour cela, les téléphones supplémentaires doivent être paramétrés sur le mode de numérotation à fréquences vocales (tonalités DTMF) (voir à ce propos le mode d'emploi de votre appareil supplémentaire).

Démarrer la réception de télécopie

Si vous prenez un appel via un appareil supplémentaire et entendez qu'une télécopie est réceptionnée (sifflement ou silence), vous pouvez lancer la réception de la télécopie en appuyant sur la touche ***5** du téléphone supplémentaire ou sur la touche **START** de l'appareil.

Prendre la ligne

Si vous décrochez à un téléphone supplémentaire et que l'appareil continue de sonner ou essaie de réceptionner des télécopies, vous pouvez couper l'appareil de la ligne. Appuyez sur la touche ****** de l'appareil supplémentaire.

Modifier des codes



Ne modifiez les codes que si c'est absolument nécessaire. Les codes doivent commencer par ***** ou **#** et être différents.

- 1 Appuyez sur **OK**, **54** et **OK**.
- 2 Entrez le nouveau code pour démarrer la réception de télécopie.

- 3 Confirmez par **OK**.
- 4 Entrez le nouveau code pour prendre la ligne à un appareil supplémentaire.
- 5 Confirmez par **OK**.

Utiliser un répondeur externe

Pour un fonctionnement optimal, le répondeur doit être raccordé à la prise **EXT** de l'appareil. Définissez, sur le répondeur externe, un nombre inférieur d'au moins deux sonneries que sous **SOMN. FAX**.

Exemple de réglage :

Nombre de sonneries pour le répondeur externe..... 1
SOMN. FAX 3
 (voir le chapitre sur le paramétrage de la gestion d'appels, page 33)



Le message d'annonce ne doit pas excéder dix secondes. Évitez de mettre de la musique dans votre message d'annonce.

Si le répondeur supplémentaire possède une "fonction économique" (à savoir une fonction qui permet de modifier le nombre de sonneries dès que de nouveaux messages sont enregistrés), désactivez-la.

Si le répondeur détecte des signaux télécopie et que l'appareil ne peut pas recevoir de télécopie, contrôlez le raccordement ou le texte d'annonce du répondeur supplémentaire.

15 Service

 Si des pannes surviennent, référez-vous aux informations à l'écran et sur le rapport d'erreurs.

Vérifiez la réserve de film encreur.

- 1 Appuyez sur **OK**, **4** **6** et **OK**.
- 2 A l'écran apparaît la quantité de pages pouvant encore être imprimées.
- 3 Appuyez sur **STOP** pour revenir au mode initial.

Si le film encreur est utilisé ou si aucun film encreur n'est installé dans l'appareil, une alerte apparaîtra à l'écran.

Changer le film encreur

 N'utilisez que des consommables d'origine. Pour les commander, adressez-vous à votre revendeur ou à notre service de commande (Cf. au verso du présent guide d'utilisation). Tout autre consommable pourrait endommager l'appareil.

 Référez-vous aux informations sur l'emballage des consommables.

Pour que vous puissiez recevoir ou faire une copie de documents, il faut mettre un film encreur dans votre appareil. L'appareil est livré avec un film encreur gratuit permettant d'imprimer quelques pages à titre d'essai. Vous n'avez pas besoin de carte Plug'n'Print (= carte à puce avec information sur la capacité du film encreur) pour ce film encreur. Pour tout nouveau film encreur que vous insérez, vous devez charger la mémoire de remplissage avec la carte Plug'n'Print fournie.

- 1 Enlevez le papier du plateau d'alimentation et retirez le plateau à papier de l'appareil.
- 2 Ouvrez l'appareil en relevant et rabattant le panneau à la poignée centrale.



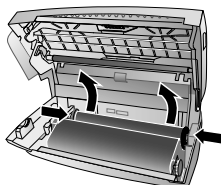

 Quand vous ouvrez l'appareil, il faut bloquer entièrement le couvercle. Vous pouvez vous blesser si le couvercle vient à tomber alors que vous travaillez sur l'appareil.

- 3 Saisissez le rouleau arrière du film encreur de deux côtés et placez-le à l'avant près de l'autre rouleau.

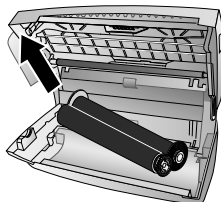

- 4 Retirez les deux rouleaux de l'appareil. Le film encreur usagé ne peut plus être réutilisé.



 Vos messages imprimés et copies sont à identifier sur les films encreur usagés. Veillez à la protection des données lorsque vous éliminez des films encreur usagés.

- 5 Retirez la carte Plug'n'Print usagée de son logement à gauche de côté du compartiment du film encreur. La carte Plug'n'Print ne peut plus être utilisée.

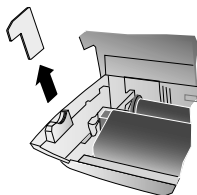

- 6 Otez avec précaution les bandes en caoutchouc du nouveau film encreur. Veillez à ne pas l'endommager !

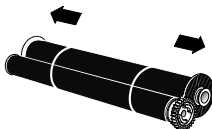

- 7 Placez le plus gros rouleau dans le compartiment arrière du film encreur. La roue d'engrenage bleue doit se trouver du côté droit.

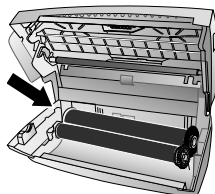

- 8 Placez dans le compartiment avant le plus petit rouleau. La roue d'engrenage bleue doit être placée à droite et l'axe à gauche dans les cavités latérales.

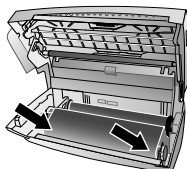

- 9 Séparez la carte à puce de la carte Plug'n'Print. Insérez la carte à puce dans le logement à gauche à côté du compartiment du film encreur.

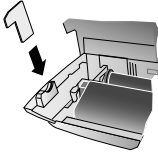

- 10 Tournez la roue d'engrenage bleue vers l'avant pour tendre le film encreur. Le film encreur ne doit pas présenter de plis.

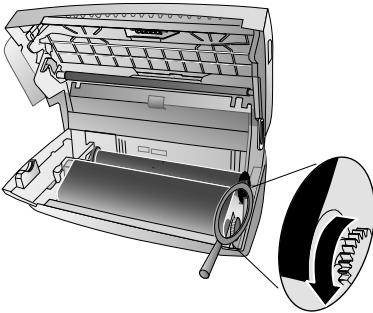

- 11 Veuillez fermer l'appareil. Enfichez le plateau à papier dans les orifices prévus à cet effet derrière la fente d'alimentation du papier. Ajoutez du papier.

Éliminer le bouchage de papier

- 1 Enlevez le papier du plateau d'alimentation et retirez le plateau à papier de l'appareil.
- 2 Ouvrez l'appareil en relevant et rabattant le panneau à la poignée centrale.

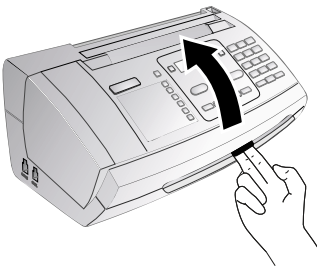

Quand vous ouvrez l'appareil, il faut bloquer entièrement le couvercle. Vous pouvez vous blesser si le couvercle vient à tomber alors que vous travaillez sur l'appareil.

- 3 Retirez le papier avec précaution.

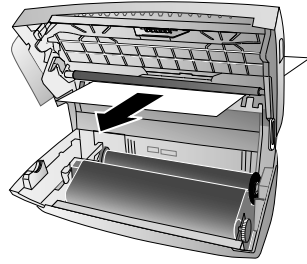

- 4 Tournez la roue d'engrenage bleue vers l'avant pour tendre le film encreur. Le film encreur ne doit pas présenter de plis.

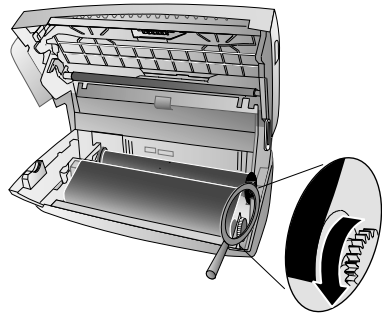

- 5 Veuillez fermer l'appareil. Enfichez le plateau à papier dans les orifices prévus à cet effet derrière la fente d'alimentation du papier. Ajoutez du papier.

Éliminer le bouchage de document

- 1 Enlevez le papier du plateau d'alimentation et retirez le plateau à papier de l'appareil.
- 2 Ouvrez l'appareil en relevant et rabattant le panneau à la poignée centrale.

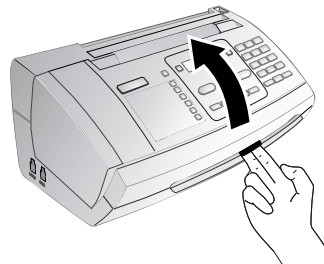

Quand vous ouvrez l'appareil, il faut bloquer entièrement le couvercle. Vous pouvez vous blesser si le couvercle vient à tomber alors que vous travaillez sur l'appareil.

- 3 Ouvrez le couvercle du scanner et de l'alimentation de automatique de document, en appuyant vers l'intérieur (A) la première fixation (B) puis l'autre fixation. Le couvercle (C) se rabat vers le bas.

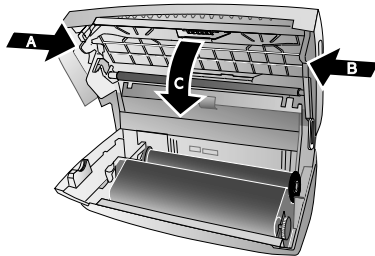

- 4 Sortez doucement le document de l'appareil en le retirant vers l'avant ou vers l'arrière.

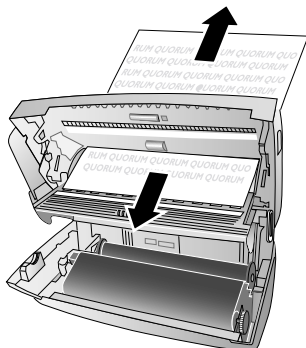

- 5 Fermez le couvercle du scanner et de l'alimentation automatique de document. Les deux fixations doivent se verrouiller fermement.
- 6 Tournez la roue d'engrenage bleu vers l'avant pour tendre le film encreur. Le film encreur ne doit pas présenter de plis.

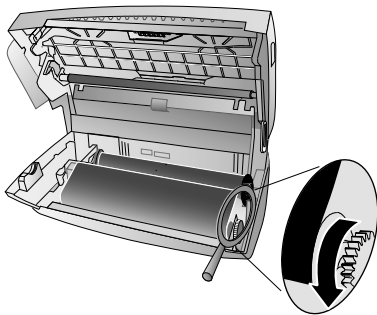

- 7 Veuillez fermer l'appareil. Enfichez le plateau à papier dans les orifices prévus à cet effet derrière la fente d'alimentation du papier. Ajoutez du papier.

Nettoyage



Débranchez l'appareil du secteur avant de le nettoyer. Utilisez un chiffon doux et non pelucheux. N'utilisez en aucun cas des produits de nettoyage liquides ou légèrement inflammables (sprays, produits abrasifs, vernis brillants, alcool, etc.). Veillez à ce qu'aucune humidité ne pénètre à l'intérieur de l'appareil.



Des feuilles spéciales pour le nettoyage du télécopieur peuvent être fournies par l'intermédiaire de notre Call Center. Insérez une feuille dans l'alimentation de document. Appuyez sur **STOP** et la feuille sera éjectée. Répétez l'opération plusieurs fois.

- 1 Enlevez le papier du plateau d'alimentation et retirez le plateau à papier de l'appareil.
- 2 Ouvrez l'appareil en relevant et rabattant le panneau à la poignée centrale.

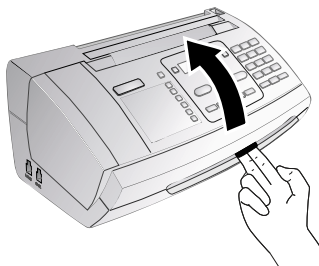

Quand vous ouvrez l'appareil, il faut bloquer entièrement le couvercle. Vous pouvez vous blesser si le couvercle vient à tomber alors que vous travaillez sur l'appareil.

- 3 Ouvrez le couvercle du scanner et de l'alimentation de automatique de document, en appuyant vers l'intérieur (A) la première fixation (B) puis l'autre fixation. Le couvercle (C) se rabat vers le bas.

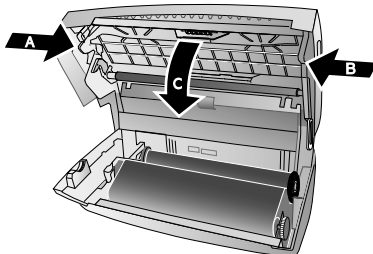

- 4 Utilisez un chiffon pour nettoyer la surface supérieure de la vitre du scanner (A) puis la surface inférieure du chargeur de documents ou de feuille de scanner (= lamelle blanche en plastique) (B).

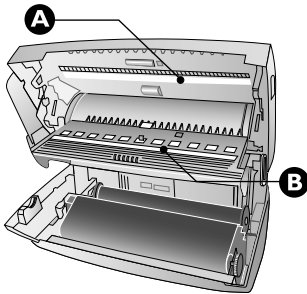

- 5 Nettoyez les rouleaux d'alimentation (A) et la surface inférieure des supports de rouleaux d'alimentation (B) à l'aide d'un chiffon doux, sans peluches, et légèrement imbibé d'alcool de nettoyage (96 pourcents). Tournez les rouleaux d'alimentation; les rouleaux d'alimentation doivent être nettoyés à fond.

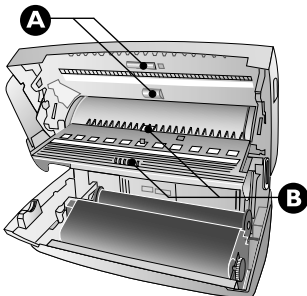

- 6 Fermez le couvercle du scanner et de l'alimentation automatique de document. Les deux fixations doivent se verrouiller fermement.
- 7 Tournez la roue d'engrenage bleue vers l'avant pour tendre le film encreur. Le film encreur ne doit pas présenter de plis.

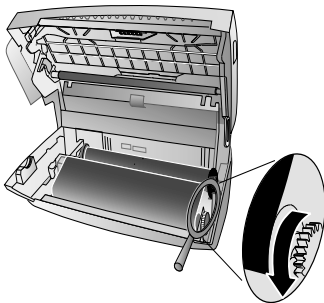

- 8 Veuillez fermer l'appareil. Enfichez le plateau à papier dans les orifices prévus à cet effet derrière la fente d'alimentation du papier. Ajoutez du papier.

Afficher le niveau de charge des batteries

A l'écran, l'icône du niveau de charge des batteries vous indique l'état de charge de vos batteries. Si celui-ci est faible, l'éclairage de l'écran se désactive et la fonction mains-libres n'est plus disponible. Placez le combiné sans fil sur la base de chargement.

Changer les batteries du combiné sans fil

- 1 Appuyez de façon prolongée sur  (au moins deux secondes), pour désactiver le combiné sans fil.
- 2 Ouvrez le compartiment des batteries à l'arrière du combiné sans fil, en faisant glisser le couvercle vers le bas.



- 3 Retirez les batteries usagées.



Les batteries utilisées doivent être éliminées conformément aux dispositions y afférentes en vigueur dans votre pays.

- 4 Insérez les nouvelles batteries dans le compartiment prévu à cet effet en respectant la polarité, comme indiqué par les signes « plus » et « moins » sur l'illustration du compartiment.



N'insérez **en aucun cas** de piles jetables dans le combiné sans fil. Référez-vous aux informations dans les caractéristiques techniques.



- 5 Refermez le couvercle du compartiment des batteries en le glissant vers le haut jusqu'à ce qu'il s'enclenche.
- 6 Placez le combiné sans fil dans le chargeur.



Ne déposez jamais votre combiné sans fil sur la base sans qu'il soit muni de batteries.



Laissez le combiné sans fil se charger pendant au moins douze heures sur la base. Durant le chargement, les batteries peuvent s'échauffer légèrement ; cela ne présente aucun danger.

Interroger la version du micrologiciel

- 1 Appuyez sur **OK**, **[4]** **[7]** et **OK**.
- 2 L'indication du modèle et le pays sélectionné s'affichent à l'écran.
- 3 Confirmez par **OK**.
- 4 Les informations sur la version du micrologiciel de l'appareil sont affichées.
- 5 Confirmez par **OK**.

Utiliser les codes de service

Vous pouvez annuler des paramètres modifiés à l'aide des codes de service et rétablir les réglages d'usine. Cela peut être nécessaire lorsque l'appareil a des réactions inattendues avec les paramètres modifiés.



N'utilisez les codes de service que si c'est absolument nécessaire. Certains codes de service effacent les messages et les entrées du répertoire téléphonique enregistrées.

- 1 Appuyez sur **OK**, **[4]** **[5]** et **OK**.
- 2 Entrez un code de service :

[7] **[1]** **[1]** **[7]** – Efface tous les paramètres modifiés et les données enregistrées. L'appareil est réglé selon les réglages d'usine, et le processus de première installation redémarre.

[7] **[1]** **[4]** **[0]** – Efface tous les paramètres personnalisés. Les messages et les entrées du répertoire restent en mémoire.

[7] **[2]** **[2]** **[7]** – Efface toutes les télécopies mémorisées, lorsque des problèmes surviennent lors de l'impression.

- 3 Confirmez par **OK**.
- 4 Sélectionnez avec ▲/▼ **CONFIRMEZ: OUI**.
- 5 Confirmez par **OK**.



Avec **CONFIRMEZ: NON** vous annulez la saisie si vous avez saisi un code erroné.

Aide rapide

Si un problème n'est pas résolu à l'aide des descriptions contenues dans le guide d'utilisation (voir aussi l'aide ci-après), respectez les étapes suivantes :

- 1 Débranchez l'appareil.
- 2 Attendez au moins dix secondes, et insérez de nouveau la fiche secteur dans la prise de courant.
- 3 Si le problème persiste, veuillez contacter notre service technique ou votre revendeur. Référez-vous aux instructions à l'écran et du rapport d'erreur.

Généralités	
L'heure et la date clignotent à l'écran.	Après une brève coupure de courant, vous devez vérifier l'heure et la date. Confirmez par OK .

Problèmes lors de l'envoi ou de l'impression	
Les documents envoyés présentent des défauts.	Modifier la résolution de RESOL. : STANDARD à RESOL. : FINE ou RESOL. : PHOTO . Modifiez le contraste. Nettoyez le scanneur et le chargeur de documents. Contrôlez votre appareil en effectuant une copie du document. Si votre appareil fonctionne correctement, il se peut que le télécopieur du destinataire soit défectueux.
L'appareil produit des traits noirs lors de l'envoi ou de l'impression.	Nettoyez le scanneur et le chargeur de documents.
La copie est vierge.	Le document doit être déposé dans le chargeur de documents avec la face imprimée vers l'avant.
L'impression est interrompue.	Bourrage de papier ou document coincé, papier manquant ou film encrueur usé. Référez-vous aux instructions à l'écran et du rapport d'erreur. Après l'impression de plusieurs pages, il se peut qu'une courte pause survienne. L'appareil poursuit automatiquement l'impression.
Pas d'impression	Contrôlez si vous avez bien positionné et calé le papier. Le levier à droite à côté du plateau de chargement doit être basculé vers l'arrière.
Les documents ne sont pas chargés correctement.	Nettoyez le scanneur et le chargeur de documents.

Problèmes lors de la connexion	
L'appareil sonne une fois, est silencieux sur une courte période et sonne de nouveau.	Cela est normal. Après la première sonnerie, la gestion d'appels vérifie l'appel. S'il s'agit d'une conversation téléphonique, l'appareil continue de sonner.
Pas de tonalité	Vérifiez l'installation de l'appareil. Reliez le câble téléphonique avec la prise LINE indiquée. Branchez la fiche téléphone sur la prise de la ligne téléphonique.
Les envois de télécopies sont constamment interrompus.	Essayez d'envoyer la télécopie manuellement : Appuyez sur Ⓜ et composez le numéro. Si le destinataire a branché un répondeur, attendez le signal sonore. Appuyez sur START . Il se peut que l'appareil du destinataire ne soit pas prêt à la réception.
Vous entendez un sifflement ou un silence quand vous décrochez le combiné.	L'appel est un envoi de télécopie : Appuyez sur la touche START de l'appareil. Appuyez sur la touche * 5 de l'appareil supplémentaire. Raccrochez.
Aucune réception de télécopie ou une brève tonalité de réception de télécopie comme message sur le répondeur	Grâce à la fonction 51 régler le nombre de coups de sonnerie de la gestion d'appel sur 4 et le nombre total ou le nombre de coups de sonnerie du répondeur (en fonction du modèle) sur 5 (voir page 33). Vous ne pouvez pas utiliser simultanément la fonction répondeur de votre opérateur téléphonique (= boîte vocale) et recevoir des télécopies sur votre appareil (voir page 37).

Problèmes de combiné sans fil	
Le combiné sans fil ne fonctionne pas ou ne fonctionne pas correctement. L'écran indique uniquement l'état de charge des batteries.	Vérifiez que le combiné sans fil est bien enregistré dans l'appareil. Éteignez le combiné sans fil. Ouvrez le compartiment des batteries. Retirez les batteries et replacez-les dans le compartiment. Fermez le compartiment des batteries et rallumez le combiné sans fil.
Pas de tonalité	Le combiné sans fil n'est pas identifié au niveau de l'appareil ou se trouve hors de portée
Impossible d'activer le combiné sans fil	Placez le combiné sans fil sur le chargeur.
Impossible d'activer le combiné sans fil alors qu'il a été placé sur sa base de chargement pendant 12 heures	Changez les batteries du combiné sans fil (voir aussi le chapitre Service, page 43).

16 Annexes

Caractéristiques techniques

Dimensions (L x H x P)	313 x 129 x 197 mm
Poids	1,9 kg
Fiche secteur	220–240 V - / 50–60 Hz
Puissance absorbée	
Mode de veille	< 2,5 W
Transmission	< 20 W
Conditions ambiantes recommandées	18–28 °C
Humidité de l'air relative ..	20–80 % (sans condensation)
Raccordement	PSTN · PABX
Processus de numérotation	
..... Sélection de son/pulsion (selon le pays)	

Normes

Sécurité	EN 60950-1
Emission de perturbations	EN 55022 classe B
Immunité aux perturbations	EN 55024

Scanner

Largeur de balayage	212 mm
Résolution horizontale	8 points/mm
Résolution verticale	Standard: 3,85 lignes/mm
..... Fine: 7,7 lignes/mm	

Mémoire

Répertoire	jusqu'à 50 Entrées
Télécopies	jusqu'à 15 pages (test standard)
Messages SMS	jusqu'à 30 Messages SMS

Combiné sans fil

Batteries	AAA · NiMH
Durée de communication	jusqu'à 10 heures
Durée en état de veille économique	jusqu'à 120 heures
Portée	jusqu'à 50 m (à l'intérieur)
..... jusqu'à 300 m (à l'extérieur)	

Papier

Capacité	50 feuilles
Format	A4 · 210 x 297 mm
Épaisseur	0,07–0,11 mm
Grammage	60–90 g/m ²

Alimentation de document

Capacité	10 feuilles
Largeur	148–212 mm
Longueur	100–600 mm
Épaisseur	0,06–0,15 mm

Télécopie

Type	Groupe 3
Compatibilité	ITU-T T.30
Compression de données	MH · MR
Modulation	V.21 · V.27ter · V.29
Débit binaire	9.600 bps

Sous réserve de modifications des données techniques sans préavis.

Garantie

(Garanties et dispositions exclusivement pour France)

Pour une prestation de garantie, veuillez vous adresser à votre distributeur ou au bureau d'assistance de Sagem Communications. Il faut présenter une preuve d'achat.

Veuillez utiliser votre appareil conformément aux prescriptions et dans des conditions d'utilisation normales. Sagem Communications décline toute responsabilité pour toute utilisation non conforme aux prescriptions et pour les conséquences qui en découlent.

Pour tout mauvais fonctionnement, veuillez demander conseil à votre distributeur ou au bureau d'assistance de Sagem Communications.

A) Conditions générales de garantie

Pendant la période de garantie de 12 -douze- Mois (3 -tre- Mois pour accessoires) Sagem Communications prend à sa charge à partir de la date d'achat, sans facturation et à sa propre discrétion, les travaux de réparation et les coûts des pièces de rechange dans le cas où l'appareil présente des erreurs de fonctionnement qui peuvent être attribuées à un défaut de fabrication.

Hormis le cas où le client a conclu un contrat de maintenance avec Sagem Communications pour l'appareil aux termes duquel les réparations sont effectuées au domicile du client, aucune réparation n'est faite au domicile du client. Le client doit expédier à ses propres frais l'appareil défectueux à l'adresse obtenue du distributeur ou du bureau d'assistance de Sagem Communications.

Lorsqu'un produit est expédié pour réparation, une preuve d'achat doit être jointe à l'expédition (sans modification, notes ou passages illisibles) dont il ressort que le produit est toujours sous garantie. Si aucune preuve d'achat n'est jointe à l'expédition, l'atelier de réparation Sagem Communications prendra la date de fabrication comme référence pour déterminer le statut de garantie du produit.

Sous réserve des obligations légales, Sagem Communications n'accepte aucune garantie implicite ou explicite qui n'a pas été mentionnée dans cette section et décline toute responsabilité pour les dommages directs ou indirects, matériels ou immatériels, qui sortent du cadre de la présente de garantie.

Si une disposition de la présente garantie s'avère être en tout ou en partie invalide ou illégale en vertu d'une infraction à l'encontre d'une prescription de protection du consommateur stipulée par la législation nationale, la validité et la légalité des autres dispositions de la présente garantie conservent leur plein et entier effet.

La garantie légale s'applique sans restriction, indépendamment de la garantie de réparation.

B) Exclusions de garantie

Sagem Communications décline toute responsabilité au titre de la garantie en relation avec :

*) Des dommages, défauts, pannes ou erreurs de fonctionnement pour une ou plusieurs des raisons suivantes :

- le non-respect des instructions d'installation et d'utilisation

- les influences extérieures (y compris mais sans limitation : coup de foudre, incendie, vibrations, vandalisme, réseau électrique inapproprié / défectueux ou dégâts des eaux de tout type)

- modification de l'appareil sans l'autorisation écrite de sa Sagem Communications

- conditions de fonctionnement inappropriées, en particulier la température et l'humidité de l'air

- réparation ou maintenance de l'appareil par des personnes non autorisées par Sagem Communications

*) Usure de l'appareil et des composants à la suite d'une utilisation quotidienne normale

*) dommages qui peuvent être attribués à un emballage inadéquat ou défectueux de l'appareil renvoyé à Sagem Communications

*) utilisation d'une nouvelle version logicielle sans l'autorisation préalable de Sagem Communications

*) modification ou ajout apporté à l'appareil ou au logiciel sans l'approbation écrite préalable de Sagem Communications

le*) mauvais fonctionnements qui ne peuvent être attribués à l'appareil ni au logiciel installé dans l'ordinateur pour faire fonctionner l'appareil

Les problèmes de connexion liés à tel ou tel environnement, notamment :

- problèmes en relation avec l'accès et/ou le raccordement à Internet tels que, par exemple, les interruptions d'accès au réseau ou le mauvais fonctionnement lors du raccordement de l'abonné ou de son interlocuteur

- problèmes de transmission (par exemple, couverture géographique insuffisante de la région de la part de l'émetteur, interférences ou mauvaises connexions)

- erreurs du réseau local (câblage, serveur, postes de travail) ou erreurs au niveau du réseau de transmission (comme par exemple, mais sans limitation, interférences, mauvais fonctionnement ou mauvaise qualité du réseau)

- modification des paramètres du réseau de radiocommunications après la vente du produit

*) défauts de fonctionnement du fait de l'entretien normal de l'appareil (comme décrit dans le manuel de l'utilisateur fourni), ainsi que des erreurs de fonctionnement qui peuvent être attribuées à l'omission d'une révision générale. Les coûts des travaux d'entretien sont en tous les cas à la charge du client.

•) Erreurs de fonctionnement qui peuvent être attribuées à l'utilisation de produits, de consommables ou d'accessoires non compatibles.

C) Réparations hors garantie

Dans les cas visés sous point B et à l'issue de la période de garantie, le client est tenu de se faire établir un devis par un centre de réparation Sagem Communications autorisé.

Les coûts de réparation et d'expédition sont à la charge du client.

Les conditions stipulées ci-dessus sont valables pour autant qu'aucune autre clause écrite n'ait été conclue avec le client et uniquement en France.

Bureau d'assistance : 0170 - 48 04 84

Garantie

(Garanties et dispositions exclusivement pour Belgique & Luxembourg)

Pour une prestation de garantie, veuillez vous adresser à votre distributeur ou au bureau d'assistance de Sagem Communications. Il faut présenter une preuve d'achat.

Veuillez utiliser votre appareil conformément aux prescriptions et dans des conditions d'utilisation normales. Sagem Communications décline toute responsabilité pour toute utilisation non conforme aux prescriptions et pour les conséquences qui en découlent.

Pour tout mauvais fonctionnement, veuillez demander conseil à votre distributeur ou au bureau d'assistance de Sagem Communications.

A) Conditions générales de garantie

Pendant la période de garantie de 24 -vingt-quatre- Mois (3 -trois- Mois pour accessoires) Sagem Communications prend à sa charge à partir de la date d'achat, sans facturation et à sa propre discrétion, les travaux de réparation et les coûts des pièces de rechange dans le cas où l'appareil présente des erreurs de fonctionnement qui peuvent être attribuées à un défaut de fabrication.

Hormis le cas où le client a conclu un contrat de maintenance avec Sagem Communications pour l'appareil aux termes duquel les réparations sont effectuées au domicile du client, aucune réparation n'est faite au domicile du client. Le client doit expédier à ses propres frais l'appareil défectueux à l'adresse obtenue du distributeur ou du bureau d'assistance de Sagem Communications.

Lorsqu'un produit est expédié pour réparation, une preuve d'achat doit être jointe à l'expédition (sans modification, notes ou passages illisibles) dont il ressort que le produit est toujours sous garantie. Si aucune preuve d'achat n'est jointe à l'expédition, l'atelier de réparation Sagem Communications prendra la date de fabrication comme référence pour déterminer le statut de garantie du produit.

Sous réserve des obligations légales, Sagem Communications n'accepte aucune garantie implicite ou explicite qui n'a pas été mentionnée dans cette section et décline toute responsabilité pour les dommages directs ou indirects, matériels ou immatériels, qui sortent du cadre de la présente de garantie.

Si une disposition de la présente garantie s'avère être en tout ou en partie invalide ou illégale en vertu d'une infraction à l'encontre d'une prescription de protection du consommateur stipulée par la législation nationale, la validité et la légalité des autres dispositions de la présente garantie conservent leur plein et entier effet.

La garantie légale s'applique sans restriction, indépendamment de la garantie de réparation.

B) Exclusions de garantie

Sagem Communications décline toute responsabilité au titre de la garantie en relation avec :

*) Des dommages, défauts, pannes ou erreurs de fonctionnement pour une ou plusieurs des raisons suivantes :

- le non-respect des instructions d'installation et d'utilisation

- les influences extérieures (y compris mais sans limitation : coup de foudre, incendie, vibrations, vandalisme, réseau électrique inapproprié / défectueux ou dégâts des eaux de tout type)

- modification de l'appareil sans l'autorisation écrite de Sagem Communications

- conditions de fonctionnement inappropriées, en particulier la température et l'humidité de l'air

- réparation ou maintenance de l'appareil par des personnes non autorisées par Sagem Communications

*) Usure de l'appareil et des composants à la suite d'une utilisation quotidienne normale

*) dommages qui peuvent être attribués à un emballage inadéquat ou défectueux de l'appareil renvoyé à Sagem Communications

*) utilisation d'une nouvelle version logicielle sans l'autorisation préalable de Sagem Communications

*) modification ou ajout apporté à l'appareil ou au logiciel sans l'approbation écrite préalable de Sagem Communications

le*) mauvais fonctionnements qui ne peuvent être attribués à l'appareil ni au logiciel installé dans l'ordinateur pour faire fonctionner l'appareil

Les problèmes de connexion liés à tel ou tel environnement, notamment :

- problèmes en relation avec l'accès et/ou le raccordement à Internet tels que, par exemple, les interruptions d'accès au réseau ou le mauvais fonctionnement lors du raccordement de l'abonné ou de son interlocuteur

- problèmes de transmission (par exemple, couverture géographique insuffisante de la région de la part de l'émetteur, interférences ou mauvaises connexions)

- erreurs du réseau local (câblage, serveur, postes de travail) ou erreurs au niveau du réseau de transmission (comme par exemple, mais sans limitation, interférences, mauvais fonctionnement ou mauvaise qualité du réseau)

- modification des paramètres du réseau de radiocommunications après la vente du produit

*) défauts de fonctionnement du fait de l'entretien normal de l'appareil (comme décrit dans le manuel de l'utilisateur fourni), ainsi que des erreurs de fonctionnement qui peuvent être attribuées à l'omission d'une révision générale. Les coûts des travaux d'entretien sont en tous les cas à la charge du client.

•) Erreurs de fonctionnement qui peuvent être attribuées à l'utilisation de produits, de consommables ou d'accessoires non compatibles.

C) Réparations hors garantie

Dans les cas visés sous point B et à l'issue de la période de garantie, le client est tenu de se faire établir un devis par un centre de réparation Sagem Communications autorisé.

Les coûts de réparation et d'expédition sont à la charge du client.

Les conditions stipulées ci-dessus sont valables pour autant qu'aucune autre clause écrite n'ait été conclue avec le client et uniquement en Belgique & Luxembourg.

Bureau d'assistance : 070 - 35 00 06

Garantie

(Garanties et dispositions exclusivement pour Suisse)

Pour une prestation de garantie, veuillez vous adresser à votre distributeur ou au bureau d'assistance de Sagem Communications. Il faut présenter une preuve d'achat.

Veuillez utiliser votre appareil conformément aux prescriptions et dans des conditions d'utilisation normales. Sagem Communications décline toute responsabilité pour toute utilisation non conforme aux prescriptions et pour les conséquences qui en découlent.

Pour tout mauvais fonctionnement, veuillez demander conseil à votre distributeur ou au bureau d'assistance de Sagem Communications.

A) Conditions générales de garantie

Pendant la période de garantie de 12 -douze- Mois (3 -tre- Mois pour accessoires) Sagem Communications prend à sa charge à partir de la date d'achat, sans facturation et à sa propre discrétion, les travaux de réparation et les coûts des pièces de rechange dans le cas où l'appareil présente des erreurs de fonctionnement qui peuvent être attribuées à un défaut de fabrication.

Hormsis le cas où le client a conclu un contrat de maintenance avec Sagem Communications pour l'appareil aux termes duquel les réparations sont effectuées au domicile du client, aucune réparation n'est faite au domicile du client. Le client doit expédier à ses propres frais l'appareil défectueux à l'adresse obtenue du distributeur ou du bureau d'assistance de Sagem Communications.

Lorsqu'un produit est expédié pour réparation, une preuve d'achat doit être jointe à l'expédition (sans modification, notes ou passages illisibles) dont il ressort que le produit est toujours sous garantie. Si aucune preuve d'achat n'est jointe à l'expédition, l'atelier de réparation Sagem Communications prendra la date de fabrication comme référence pour déterminer le statut de garantie du produit.

Sous réserve des obligations légales, Sagem Communications n'accepte aucune garantie implicite ou explicite qui n'a pas été mentionnée dans cette section et décline toute responsabilité pour les dommages directs ou indirects, matériels ou immatériels, qui sortent du cadre de la présente de garantie.

Si une disposition de la présente garantie s'avère être en tout ou en partie invalide ou illégale en vertu d'une infraction à l'encontre d'une prescription de protection du consommateur stipulée par la législation nationale, la validité

et la légalité des autres dispositions de la présente garantie conservent leur plein et entier effet.

La garantie légale s'applique sans restriction, indépendamment de la garantie de réparation.

B) Exclusions de garantie

Sagem Communications décline toute responsabilité au titre de la garantie en relation avec :

*) Des dommages, défauts, pannes ou erreurs de fonctionnement pour une ou plusieurs des raisons suivantes :

- le non-respect des instructions d'installation et d'utilisation

- les influences extérieures (y compris mais sans limitation : coup de foudre, incendie, vibrations, vandalisme, réseau électrique inapproprié / défectueux ou dégâts des eaux de tout type)

- modification de l'appareil sans l'autorisation écrite de Sagem Communications

- conditions de fonctionnement inappropriées, en particulier la température et l'humidité de l'air

- réparation ou maintenance de l'appareil par des personnes non autorisées par Sagem Communications

*) Usure de l'appareil et des composants à la suite d'une utilisation quotidienne normale

*) dommages qui peuvent être attribués à un emballage inadéquat ou défectueux de l'appareil renvoyé à Sagem Communications

*) utilisation d'une nouvelle version logicielle sans l'autorisation préalable de Sagem Communications

*) modification ou ajout apporté à l'appareil ou au logiciel sans l'approbation écrite préalable de Sagem Communications

le*) mauvais fonctionnements qui ne peuvent être attribués à l'appareil ni au logiciel installé dans l'ordinateur pour faire fonctionner l'appareil

Les problèmes de connexion liés à tel ou tel environnement, notamment :

- problèmes en relation avec l'accès et/ou le raccordement à Internet tels que, par exemple, les interruptions d'accès au réseau ou le mauvais fonctionnement lors du raccordement de l'abonné ou de son interlocuteur

- problèmes de transmission (par exemple, couverture géographique insuffisante de la région de la part de l'émetteur, interférences ou mauvaises connexions)

- erreurs du réseau local (câblage, serveur, postes de travail) ou erreurs au niveau du réseau de transmission (comme par exemple, mais sans limitation, interférences, mauvais fonctionnement ou mauvaise qualité du réseau)

- modification des paramètres du réseau de radiocommunications après la vente du produit

*) défauts de fonctionnement du fait de l'entretien normal de l'appareil (comme décrit dans le manuel de l'utilisateur fourni), ainsi que des erreurs de fonctionnement qui peuvent être attribuées à l'omission d'une révision générale. Les coûts des travaux d'entretien sont en tous les cas à la charge du client.

• Erreurs de fonctionnement qui peuvent être attribuées à l'utilisation de produits, de consommables ou d'accessoires non compatibles.

C) Réparations hors garantie

Dans les cas visés sous point B et à l'issue de la période de garantie, le client est tenu de se faire établir un devis par un centre de réparation Sagem Communications autorisé.

Les coûts de réparation et d'expédition sont à la charge du client.

Les conditions stipulées ci-dessus sont valables pour autant qu'aucune autre clause écrite n'ait été conclue avec le client et uniquement en Suisse.

Bureau d'assistance : 08 48 - 84 81 02



La certification CE atteste de la conformité aux directives de l'UE qui sont applicables pour cet appareil.

Declaration de Conformite

Par la présente **Sagem Communications Austria GmbH** déclare que l'appareil **PPF 650** est conforme aux exigences essentielles et aux autres dispositions pertinentes de la directive 1999/5/CE.

Vous pouvez trouver la déclaration de conformité complète sur notre site web www.sagem-ca.at/doc.



En tant que participant au programme ENERGY STAR, Sagem Communications Austria GmbH est en mesure de garantir que cet appareil est conforme aux exigences d'ENERGY STAR.

Environnement : La préservation de l'environnement est une préoccupation essentielle de Sagem. Sagem a la volonté d'exploiter des installations respectueuses de l'environnement et a choisi d'intégrer la performance environnementale dans l'ensemble du cycle de vie de ses produits, de la phase de fabrication à la mise en service, l'utilisation et l'élimination.



L'emballage : Pour faciliter le recyclage des emballages, veuillez respecter les règles de tri mises en place localement pour ce type de déchets.

Les piles et batteries : Les piles et batteries usagées doivent être déposées dans les points de collectes désignés.



Le produit : La poubelle barrée apposée sur le produit signifie qu'il appartient à la famille des équipements électriques et électroniques.

Pour favoriser le recyclage et la valorisation des Déchets d'Équipements Électriques et Électroniques (DEEE) mais également assurer la protection de l'environnement et de la santé humaine, la réglementation européenne vous demande de procéder à la collecte sélective de votre équipement en fin de vie :

- dans les points de distribution en cas d'achat d'un équipement équivalent.
- Ou dans les points de collecte mis à votre disposition localement (déchetterie, collecte sélective, etc.)

Les emballages utilisés en papier et carton peuvent être dépollués comme du papier usagé. Les feuilles en plastique et le polystyrène peuvent être recyclées ou déposées en déchets résiduels, selon les spécifications de votre pays.

Marques déposées : Les références citées dans le présent manuel sont des marques déposées des entreprises respectives. L'absence des symboles ® et ™ ne signifie pas que les termes utilisés sont des marques libres. Les autres noms de produit utilisés dans le présent document servent uniquement à des fins de désignation et peuvent être des marques des propriétaires respectifs. Sagem rejette tous droits sur ces marques.

La reproduction de certains documents (par ex. par numérisation, impression, copie) est interdite dans certains pays. La liste des documents indiquée ci-dessous n'est pas exhaustive et ne constitue qu'un aperçu. En cas de doute, adressez-vous à un conseiller juridique.

- Passeports (papiers d'identité)
- Visas d'entrée et de sortie (papiers d'immigration)
- Papiers militaires
- Billets de banque, chèques de voyage, mandats de paiement
- Timbres postaux, vignettes fiscales (oblitérés ou non)
- Titres d'emprunt, certificats de dépôt, obligations
- Documents protégés par des droits d'auteur

Veillez aux dispositions légales de votre pays en rapport avec la validité juridique d'envois de télécopies, surtout en rapport avec la validité de signatures, de délais de notification conformes ou aussi de préjudices suite à la perte de qualité lors de la transmission, etc.

Faites en sorte de respecter le caractère confidentiel des communications téléphoniques et la protection des données dans le cadre de la législation de votre pays.

Ce produit est destiné à l'usage dans un réseau de télécommunication public analogique (PSTN) et dans le pays stipulé sur la plaque signalétique de l'emballage. Toute utilisation dans un autre pays peut occasionner des dysfonctionnements.

Pour plus d'informations, contactez le Service Après-Vente de votre pays. Si vous deviez rencontrer des problèmes de

fonctionnement de votre appareil, adressez-vous tout d'abord à votre revendeur.

Ni Sagem ni les sociétés affiliées ne sont responsables vis-à-vis de l'acheteur de ce produit ou de tiers en rapport aux demandes de dommages et intérêts, pertes, frais ou dépenses qui incombent à l'acheteur ou à des tiers à la suite d'un accident, d'un usage erroné ou abusif de ce produit ou à des modifications et réparations du produit non autorisées ou au non respect des instructions de service et de maintenance de Sagem.

Sagem n'endosse aucune responsabilité pour les demandes de dommages et intérêts ou les problèmes à la suite de l'utilisation d'options ou de consommables qui ne sont pas des produits d'origine de Sagem ou de produits agréés par Sagem.

Sagem n'endosse aucune responsabilité pour les demandes de dommages et intérêts à la suite d'interférences électromagnétiques dues à l'emploi de câbles de connexion qui ne sont pas des produits de Sagem.

Tous droits réservés. Aucune partie de la présente publication n'est autorisée à être reproduite, enregistrée dans un système d'archive ou sous quelque forme que ce soit ou bien transmise par n'importe quel moyen – électronique, mécanique, par photocopie, enregistrement ou autre. Les informations contenues dans le présent document sont destinées exclusivement à l'utilisation du produit décrit. Sagem n'endosse aucune responsabilité si ces informations sont appliquées à d'autres appareils.

Le manuel d'utilisation est un document n'ayant pas un caractère contractuel.

Sous réserve d'erreurs, de fautes d'impression et de modifications.

Copyright © 2009 Sagem Communications Austria GmbH

Informations clients

Il est de notre devoir de développer nos produits selon les normes de qualité les plus élevées, et de les rendre les plus conviviaux possibles.

Vous trouverez dans votre guide d'utilisation toutes les informations nécessaires à l'utilisation de votre appareil. Si vous souhaitez un soutien supplémentaire à votre guide d'utilisation, notre Call Center est à votre disposition. Nos collaborateurs sont des personnes qualifiées, qui se feront un plaisir de répondre à vos questions.

Nous serons en mesure d'accélérer notre assistance si vous nous appelez d'un téléphone externe à votre appareil. Préparez une copie des paramètres de votre appareil ainsi que son numéro de série. Le numéro de série se trouve sur la plaque signalétique.

France

Téléphone : 0170 - 48 04 84

Fax: 01 - 43 62 34 39

Belgique

Téléphone : 070 - 35 00 06 (0,17 €/Minute)

Fax : 070 - 23 34 35

Suisse

Téléphone : 08 48 - 84 81 02

Fax : 08 48 - 84 81 04

Vous pouvez commander des accessoires originaux sur notre site internet – dans quelques pays (voir ci dessous) – ou par téléphone à notre numéro vert.

N'utilisez que des consommables d'origine. La garantie ne couvre pas les dommages survenant sur l'appareil, qui sont la conséquence de l'utilisation d'autres consommables.

France

Téléphone : 0800 - 94 30 10

Belgique

Téléphone : 0800 - 485 88

Suisse

En Suisse, veuillez contacter votre revendeur.

E-mail : dti.faxinfo@sagem.com

Internet : www.sagem-communications.com

Nous vous souhaitons beaucoup de plaisir avec votre produit !



PHILIPS and the PHILIPS' Shield Emblem are registered trademarks of Koninklijke Philips Electronics N.V. and are used by SAGEM COMMUNICATIONS under license from Koninklijke Philips Electronics N.V.

SAGEM COMMUNICATIONS

Printing Terminals

Headquarters : Le Ponant de Paris
27, rue Leblanc · 75015 Paris · FRANCE
Tél. : +33 1 58 11 77 00 · Fax : +33 1 58 11 77 77
www.sagem-communications.com
Limited company · Capital 167.038.185 Euros · 440 294 510 RCS PARIS

PPF 650
FR · B · CH
253132322-C