

# MAGIC 5 eco

PPF 650



---

NL Handleiding

---

# PHILIPS

## Geachte klant,

Door dit toestel te kopen hebt u gekozen voor een kwaliteitsproduct van PHILIPS. Uw toestel vervult de meest uiteenlopende eisen voor privé en professioneel gebruik.

Uw toestel wordt geleverd met een gratis inktfilm waarmee u een aantal proefpagina's kunt uitprinten. Voor deze inktfilm hebt u geen Plug'n'Print-kaart (= chipkaart met informatie m.b.t. de capaciteit van de inktfilm) nodig.

In het telefoonboek van uw toestel kunt u records met verschillende nummers opslaan en verschillende records in groepen onderbrengen. U kunt de records verschillende beltonen toewijzen.

Vaak gekozen nummers kunt u toewijzen aan verkorte kiesnummers. Met de cijfertoetsen kunt u deze nummers snel opvragen.

De draadloze telefoon beschikt over een eigen telefoonboek. Met de draadloze telefoon kunt u SMS-berichten versturen en lezen (functie wordt niet in alle landen en netwerken ondersteund).

Stel bel- en signaaltone, displaybeeld en menukleuren van de draadloze telefoon individueel in. Bovendien staan nog extra functies zoals wekker, timer, verjaardagsalarm of babyfoon-functie ter beschikking. U kunt tot vijf draadloze telefoons bij het toestel aanmelden.

Verstuur faxberichten in verschillende resoluties aan een of meer ontvangers bijvoorbeeld een groep. U kunt ook faxberichten pollen en documenten voor polling klaarleggen.

In uw toestel zijn vijf faxsjablonen opgeslagen die u kunt uitprinten. Met deze sjablonen kunt u bijvoorbeeld snel een kort faxbericht opstellen of een uitnodiging maken.

Kies uit de resolutie voor tekst en foto om documenten met uw toestel te kopiëren. U kunt ook meerdere kopieën maken.

Stuur SMS-berichten van uw toestel wanneer uw telefoon-aansluiting voor deze dienst vrijgeschakeld is (functie wordt niet in alle landen en netwerken ondersteund). Binnengekomen SMS-berichten beheert u met de omvangrijke functies van het SMS-menu.

Activeer de boodschap per SMS en u krijgt een SMS-bericht bvb. op uw mobiele telefoon wanneer tijdens uw afwezigheid gesprekken, faxberichten of andere berichten binnenkomen (functie wordt niet in alle landen en netwerken ondersteund).

Uw toestel print sudoku-raadsels uit in vier verschillende moeilijkheidsgraden - desgewenst met de oplossing.

Veel plezier met uw toestel en zijn veelvoudige functies!

## Over deze handleiding

Met de installatiehulp op de volgende bladzijden kunt u uw toestel snel en gemakkelijk in gebruik nemen. Gedetailleerde beschrijvingen vindt u in de volgende hoofdstukken van deze handleiding.

Lees de handleiding nauwkeurig. Let op de veiligheidsinstructies om een correcte werking van uw toestel te garanderen. De fabrikant kan niet aansprakelijk worden gesteld voor enig gebruik dat afwijkt van het in de instructies beschreven gebruik.

### Gebruikte symbolen



Waarschuwt voor gevaar voor personen, voor beschadigingen aan het toestel of andere voorwerpen en voor mogelijk verlies van gegevens. Ondeskundig gebruik kan tot verwondingen en beschadigingen leiden.



Met dit teken zijn tips gekenmerkt die de bediening van uw toestel efficiënter en eenvoudiger maken.

# Inhoudsopgave

Geachte klant, .....	2	Meeluisteren bij de verbindingsofbouw .....	22
Over deze handleiding .....	2	Rondzenden (= broadcasting) .....	22
<b>1 Algemene veiligheidsinstructies.....</b>	<b>5</b>	Fax later zenden .....	22
<b>2 Overzicht.....</b>	<b>6</b>	Fax ontvangen .....	22
Overzicht van de menufuncties .....	6	Faxberichten manueel ontvangen .....	22
Toesteloverzicht .....	7	Faxberichten afroepen .....	22
Paneel van de draadloze telefoon .....	8	Faxsjablonen gebruiken .....	23
Paneel .....	9	<b>9 Kopieermachine .....</b>	<b>24</b>
<b>3 Eerste gebruikneming.....</b>	<b>10</b>	Document invoeren .....	24
Inhoud verpakking .....	10	Een kopie maken .....	24
Papierhouder installeren .....	10	Meerdere kopieën maken .....	24
Papier invoeren .....	10	<b>10 SMS .....</b>	<b>25</b>
Telefoonkabel aansluiten .....	10	SMS-vereisten .....	25
Netkabel aansluiten .....	11	SMS versturen .....	25
Eerste installatie .....	11	Boodschap per SMS .....	26
Oplaadbare batterijen in de draadloze telefoon leggen	12	SMS ontvangen .....	26
Draadloze telefoon in gebruik nemen .....	12	SMS lezen .....	26
<b>4 Telefoonfuncties .....</b>	<b>13</b>	SMS-functies oproepen .....	27
Telefoneren met de draadloze telefoon .....	13	SMS uitprinten .....	27
Extra telefoonfuncties oproepen .....	13	SMS wissen .....	27
Buitenlijn nemen .....	13	Instellingen wijzigen .....	28
Handsfree bellen .....	14	<b>11 Spel en plezier .....</b>	<b>29</b>
Telefoongesprekken doorgeven .....	14	Sudoku .....	29
Interne telefoongesprekken voeren .....	14	<b>12 Instellingen aan het toestel .....</b>	<b>30</b>
Nummerherkenning (CLIP) .....	14	Tijd en datum invoeren .....	30
Gemiste telefoongesprekken .....	14	Taal kiezen .....	30
<b>5 Telefoonboek van het toestel.....</b>	<b>15</b>	Land kiezen .....	30
Record opslaan .....	15	Nummer invoeren .....	30
Record wijzigen .....	15	Naam invoeren .....	30
Record wissen .....	15	Kontrast instellen .....	30
Groepen .....	15	Transmissiesnelheid reduceren .....	30
Snelkeuze .....	16	Aanpassing van de pagina's in- en uitschakelen .....	30
<b>6 Telefoonboek van de draadloze</b>	<b>17</b>	Beltonen instellen .....	30
<b>telefoon.....</b>	<b>17</b>	Faxschakelaar instellen .....	31
Record opslaan .....	17	Lijsten en hulppagina's uitprinten .....	31
Record wijzigen .....	17	Eerste installatie starten .....	32
Record wissen .....	17	<b>13 Instellingen aan de draadloze telefoon</b>	<b>33</b>
Extra nummer toevoegen .....	17	.....	<b>33</b>
Beltoon wijzigen .....	17	Taal kiezen .....	33
Opties oproepen .....	17	Beltonen instellen .....	33
<b>7 Draadloze telefoon .....</b>	<b>18</b>	Toetsen- en signaaltonen in- en uitschakelen .....	33
Draadloze telefoons zoeken .....	18	Rustmodus instellen .....	33
In- en uitschakelen .....	18	Programmeerbare toetsen .....	33
Door het menu navigeren .....	18	Automatisch opnemen en ophangen .....	33
Toetsen blokkeren .....	18	Instellingen draadloze telefoon herstellen .....	34
Noodnummer activeren .....	18	Bellijsten en gebeurtenissen tonen .....	34
Extra functies .....	18	<b>14 Telefoonaansluitingen en</b>	
<b>8 Fax.....</b>	<b>21</b>	<b>extra toestellen .....</b>	<b>35</b>
Fax verzenden .....	21	Telefoonaansluitingen en -diensten instellen .....	35
Fax manueel verzenden .....	21	Extra draadloze telefoons aan- en afmelden .....	35
Nummers met elkaar verbinden .....	21	Extra toestellen aansluiten .....	36
Kiespauze invoegen .....	21	Extra telefoons gebruiken (easylink) .....	36
Doorkiesnummer of onderadres opbellen .....	22		

## **15 Service..... 38**

Inktfilmvoorraad controleren .....	38
Inktfilm vervangen .....	38
Papieropstopping verhelpen .....	39
Documentenopstopping verhelpen .....	40
Reiniging .....	40
Laadstand van de accu's weergeven .....	41
Oplaadbare batterijen van de draadloze telefoon vervangen .....	41
Firmware versie opvragen .....	42
Servicecodes gebruiken .....	42
Snelle hulp .....	42

## **16 Bijlage..... 44**

Technische specificaties .....	44
Garantie .....	44
Garantie .....	45
Verklaring van Overeenstemming .....	46
Klanteninformatie .....	48

NL

# 1 Algemene veiligheidsinstructies

Uw toestel is in overeenstemming met de normen EN 60950-1 resp. IEC 60950-1 gekeurd en mag alleen op telefoon- en stroomnetten worden gebruikt die aan deze normen voldoen. Het faxtoestel is uitsluitend voor gebruik in het desbetreffende land van verkoop gefabriceerd.

Breng geen instellingen en veranderingen aan die niet in deze handleiding zijn beschreven.

## Toestel opstellen

Het toestel moet veilig en stabiel op een effen oppervlak staan. Mocht het toestel naar beneden vallen, kan het worden beschadigd of personen – in het bijzonder kleine kinderen – verwonden. Leg alle kabels zo dat er niemand over kan vallen, dat zich niemand er kan verwonden of dat het toestel wordt beschadigd.

De afstand ten opzichte van andere toestellen of voorwerpen moet tenminste 15 centimeter bedragen. Dit geldt ook voor het gebruik van extra draadloze telefoons. Zet het toestel niet in de buurt van radio- en TV-toestellen.

Klik het deksel van het toestel volledig in wanneer u het toestel opent. U kunt zich kwetsen wanneer het deksel dichtvalt terwijl u aan het toestel werkt.

Bescherm het toestel tegen direct zonlicht, hitte, grote temperatuurverschillen en vochtigheid. Zet het toestel niet in de buurt van de verwarming of de airconditioning. Let op de informatie in de technische specificaties met betrekking tot temperatuur en luchtvochtigheid.

De ruimte waarin het toestel staat moet voldoende worden verlucht. Het toestel niet toedekken! Plaats het toestel niet in gesloten kasten of kisten. Plaats het niet op een zachte ondergrond zoals dekens of tapijten. Dek de ventilatiesleuf niet toe. Het toestel kan anders oververhit en in brand geraken.

Wanneer het toestel te warm wordt of wanneer er rook uit het toestel komt – meteen de netstekker uit het stopcontact trekken. Laat uw toestel door een technische servicedienst onderzoeken. Om te vermijden dat zich een brand uitbreidt, moeten open vlammen uit de buurt van het toestel worden gehouden.

Sluit het toestel niet in vochtige ruimtes aan. Raak de netstekker, de netaansluiting of de telefoondoos nooit met natte handen aan.

Er mogen geen vloeistoffen in het toestel geraken. Haal het toestel van het stroomnet wanneer vloeistoffen of vreemde deeltjes in het toestel zijn geraakt en laat uw toestel door een technische servicedienst onderzoeken.

Laat uw kinderen niet zonder toezicht met het toestel omgaan. De verpakkingsfolie mag niet in de handen van kinderen geraken.

De hoorn van het toestel is magnetisch. Let op: kleine metalen voorwerpen (paperclips enz.) kunnen aan de hoorn blijven plakken.

## Stroomvoorzorging

Controleer of de netspanning van uw toestel (typeplaatje) overeenkomt met de netspanning die op de opstelplaats beschikbaar is.

Gebruik alleen maar meegeleverde net- en telefoonkabels.

Zet uw toestel zo dat het stopcontact gemakkelijk toegankelijk is. Het toestel heeft geen in- en uitschakelknop. In noodgeval haalt u uw toestel van de stroomvoorziening door de netstekker uit te trekken.

Raak nooit de net- of telefoonkabel aan wanneer de isolatie is beschadigd.

Haal uw toestel van het stroom- of telefoonnet tijdens een onweer. Is dit niet mogelijk, gebruik dan het toestel niet tijdens een onweer.

Haal uw toestel van het stroom- en telefoonnet vooraleer het oppervlak te reinigen. Gebruik nooit vloeibare, gasvormige of licht ontvlambare reinigingsmiddelen (sprays, schurende middelen, politoeren, alcohol).

Reinig het display met een droge, zachte doek. Wanneer het display breekt, kan een zwarte bijtende vloeistof vrijkomen. Vermijd huid- en oogcontact.

Bij een stroomonderbreking functioneert uw toestel niet; opgeslagen gegevens gaan niet verloren.

## Reparaties

Indien er storingen optreden, let dan op de instructies op het display en op de foutmelding.

Repareer uw toestel niet zelf. Ondeskundig onderhoud kan tot lichamelijke en materiële schade leiden. Laat uw toestel uitsluitend door een geautoriseerde servicedienst repareren.

Verwijder het typeplaatje van uw toestel niet, ander komt de garantie te vervallen.

## Verbruiksmaterialen

Gebruik uitsluitend originele verbruiksmaterialen. Deze krijgt u bij uw vakhandelaar of via onze bestelservice (zie achterzijde van deze handleiding). Andere verbruiksmaterialen kunnen het toestel beschadigen resp. de levensduur beperken.

Verwijder alle verbruiksmaterialen in overeenstemming met de in uw land geldende voorschriften i.v.m. afvalverwijdering.

## Draadloze telefoon

Zet de draadloze telefoon nooit zonder oplaadbare oplaadbare batterijen of met wegwerpbatterijen in het laadstation.

Installeer en gebruik uw draadloze telefoon niet in een vochtige omgeving. Raak uw draadloze telefoon niet aan met natte handen.

Het functioneren van veiligheidsinstallaties, medische of gevoelige toestellen kan door het zendvermogen van de draadloze telefoon worden gestoord. Let op eventuele gebruiksvorschriften (of -beperkingen) in de buurt van dergelijke installaties.

Verwijder de gebruikte oplaadbare batterijen in overeenstemming met de in uw land geldende voorschriften i.v.m. recycling van afval.

# 2 Overzicht

## Overzicht van de menufuncties

Uw toestel beschikt over de volgende functies. Er bestaan twee mogelijkheden om de functies op te roepen:

**Door het menu navigeren:** Druk op **OK** of op een van de twee cursortoetsen **▲/▼** om het functiemenu te openen. Blader door het menu met **▲/▼**. Met **OK** kiest u een menufunctie. Met **C** keert u naar het vorige menu-niveau terug. Met **STOP** verlaat u het menu en keert u naar de uitgangsmodus terug.

**Functies direct oproepen:** Met het functienummer roept u een menufunctie direct op. Druk op **OK** en voer met het cijfertoetsenbord het betreffende functienummer in. Bevestig met **OK**. De functienummers vindt u in de onderstaande lijst.

 Druk op **[1]** en **[6]** om een lijst van alle functies en instellingen van uw toestel uit te printen.

### 1 Telefoonboek

- [1][1]** Record zoeken.....pagina 21
- [1][2]** Nieuwe record .....pagina 15
- [1][3]** Groepen maken .....pagina 15
- [1][4]** Snelkeuze .....pagina 16
- [1][5]** Records wijzigen .....pagina 15
- [1][6]** Records wissen .....pagina 15
- [1][7]** Records uitprinten .....pagina 31

### 2 Telefoongesprekken

- [2][1]** Binnengekomen gesprekken.....pagina 21
- [2][2]** Uitgaande gesprekken .....pagina 21
- [2][3]** Records uitprinten .....pagina 31

### 3 Fax

- [3][1]** Ontvangen op afroep .....pagina 22
- [3][2]** Versturen op afroep .....pagina 23
- [3][3]** Fax later verzenden.....pagina 22
- [3][4]** Rondzenden (= broadcasting).....pagina 22
- [3][5]** Faxjournaal uitprinten .....pagina 31
- [3][6]** Bericht van verzending uitprinten .....pagina 31
- [3][7]** Verkleind uitprinten .....pagina 30
- [3][8]** Transmissiesnelheid reduceren .....pagina 30

### 4 Varia

- [4][1]** Bellijst uitprinten .....pagina 31
- [4][3]** Faxsjablonen gebruiken.....pagina 23
- [4][4]** Kontrast instellen .....pagina 30
- [4][5]** Servicecodes gebruiken.....pagina 42
- [4][6]** Inktfilmvoorraad controleren .....pagina 38
- [4][7]** Firmware versie opvragen.....pagina 42
- [4][8]** Sudoku .....pagina 29

### 5 Faxeschakelaar

- [5][1]** Dagmodus instellen..... pagina 31
- [5][2]** Nachtmodus instellen..... pagina 31
- [5][3]** Timer instellen ..... pagina 31
- [5][4]** Easylink..... pagina 37
- [5][5]** Beltonen instellen..... pagina 30

### 6 SMS

- [6][1]** SMS versturen..... pagina 25
- [6][2]** SMS lezen ..... pagina 26
- [6][3]** SMS uitprinten ..... pagina 27
- [6][4]** SMS wissen ..... pagina 27
- [6][5]** Boodschap per SMS ..... pagina 26
- [6][6]** SMS-toegang..... pagina 28

### 8 Draadloze telefoon

- [8][1]** Draadloze telefoons zoeken ..... pagina 18
- [8][2]** Draadloze telefoon aanmelden..... pagina 35
- [8][3]** Draadloze telefoon afmelden ..... pagina 36

### 9 Instellingen

- [9][1]** Tijd en datum invoeren..... pagina 30
- [9][2]** Taal kiezen ..... pagina 30
- [9][3]** Land kiezen..... pagina 30
- [9][4]** Nummer invoeren..... pagina 30
- [9][5]** Naam invoeren..... pagina 30
- [9][6]** Telefoonaansluitingen en -diensten inrichten ..... pagina 35

## Toesteloverzicht

- 1 Papierhouder
- 2 Documentinvoer (tekst naar boven)
- 3 Paneel met display
- 4 **EXT**-bus – aansluitbus voor extra toestellen
- 5 **LINE**-bus – aansluitbus voor telefoonkabel

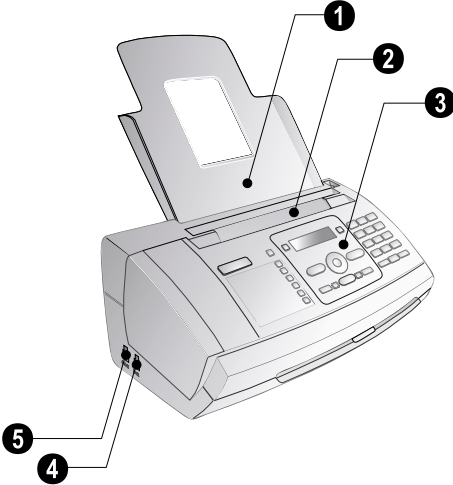

- 1 Scannerglas
- 2 Rollen van de automatische documentinvoer
- 3 Steun invoerrollen
- 4 Documentinvoer / scannerfolie
- 5 Afdekking scanner en automatische documentinvoer
- 6 Tandwiel om de inktfilm aan te spannen
- 7 Inktfilmrol in de achterste inktfilmkuip
- 8 Inktfilmrol in de voorste inktfilmkuip
- 9 Steekklem voor de Plug'n'Print-kaart
- 10 Houder afdekking scanner en automatische documentinvoer

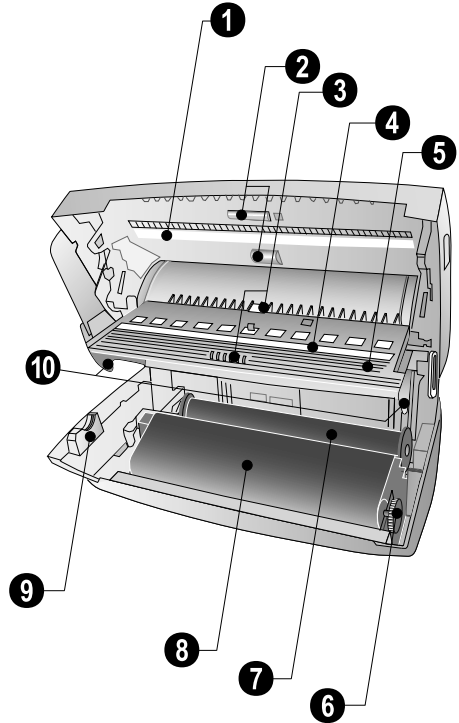

NL

## Paneel van de draadloze telefoon

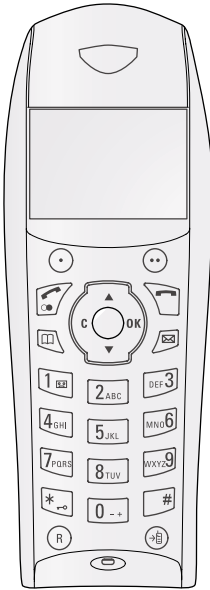

- – Programmeerbare toets (opgeslagen functie op het display)
- – Programmeerbare toets (opgeslagen functie op het display / opties oproepen / keuze bevestigen)
- ☎/● – Kort drukken: telefoneren / gesprek aannemen / handsfree bellen / Lang drukken: nummerherhaling / draadloze telefoon inschakelen
- ☎ – Kort drukken: gesprek beëindigen / menufunctie afbreken / Lang drukken: draadloze telefoon uitschakelen
- ☎ – Kort drukken: telefoonboek van het toestel oproepen / Lang drukken: telefoonboek van de draadloze telefoon oproepen
- ☎ – SMS-menu oproepen (functie wordt niet in alle landen en netwerken ondersteund)
- ▲/▼ – Menufuncties oproepen / door het menu navigeren / opties kiezen / cursor bewegen / volume instellen
- C – Terug naar het vorige menu-niveau / tekens afzonderlijk wissen
- OK – Menufuncties oproepen / invoer bevestigen
- \*/\* – Lang drukken: toetsenblokkering in- en uitschakelen
- 0 – Speciale tekens invoeren
- R – Tussen gesprekken heen en weer schakelen (= wissel-gesprekken voeren)
- ☎ – Doorsturen van een gesprek naar het toestel of naar andere draadloze telefoons

## Symbolen op het display

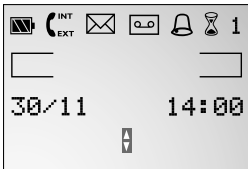





- ☎ – Indicatie van het laadniveau van de oplaadbare batterijen
- ☎<sup>INT</sup> – Intern telefoongesprek (= intercom) met een andere draadloze telefoon of met het toestel
- ☎<sup>EXT</sup> – Extern telefoongesprek
- ☎ – Nieuwe sms-boodschap ontvangen
- 🔔 – Wekker ingeschakeld
- ⌚ – Timer ingeschakeld
- 1 – Nummer waarmee de draadloze telefoon bij de basis is aangemeld







## Paneel

 – knippert wanneer nieuwe berichten zijn binnengekomen / lijst van nieuwe berichten met ondermenu's / knippert bij toestelfouten (bijvoorbeeld geen inktfilm ingelegd)



 – draadloze telefoons zoeken (alle aangemelde draadloze telefoons rinkelen)

 **A-Z** – Kort drukken: telefoonboekrecords opvragen. Kiezen van het records met  /  / Lang drukken: nieuwe record opslaan

 /  /  – instellen van de timer en van de faxontvangstmodus (= faxschakelaar). Instelbare modi op het display \* (dag),  (nacht). Geactiveerde timer extra met 

**STOP** – functie afbreken / terugkeer naar de uitgangsmodus / documenten uitwerpen

**C** – terug naar het vorige menu-niveau / Kort drukken: tekens afzonderlijk wissen / Lang drukken: complete record wissen

 /  – menufuncties oproepen / door het menu navigeren / opties kiezen / cursor bewegen / volume instellen

**OK** – menufuncties oproepen / invoer bevestigen

**START** – Kort drukken: transmissie starten / Lang drukken: polling starten

 – Kort drukken: hulppagina's en instellingslijsten uitprinten / Lang drukken: eerste-installatie-procedure starten

**COPY** – Kort drukken: een kopie maken / Lang drukken: meerdere kopieën maken / SMS uitprinten

 – hogere resolutie voor het faxen en kopiëren instellen (**RESOL. : STANDAARD, RESOLUTIE: FIJN, RESOLUTIE: FOTO**)

 – SMS-menu oproepen (functie wordt niet in alle landen en netwerken ondersteund)

Cijfertoetsenbord – Cijfers, letters en speciale tekens invoeren / Lang drukken: Snelkeuzenummers opvragen

 – Kort drukken: lijst van de 10 laatstgekozen nummers (=herkieslijst) / Lang drukken: lijst van de 10 laatste bellers (=bellerslijst)

 – verbindingsofbouw beluisteren

**R** – Kort drukken: korte lijnonderbreking (hook flash) invoegen als kengetal bij nevenaansluitingen (PABX) of om speciale functies van het openbare telefoonnet (PSTN) op te roepen / Lang drukken: kiespauze invoegen

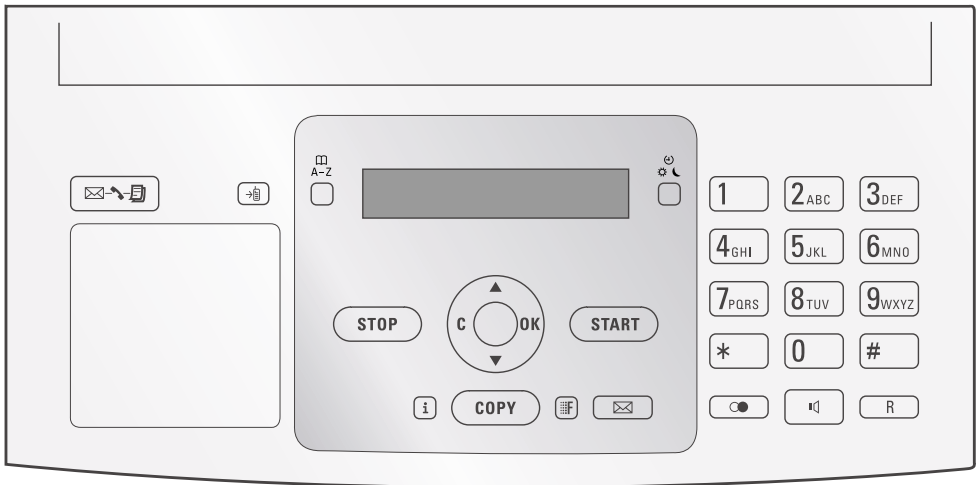



# 3 Eerste ingebruikneming

## Inhoud verpakking

- 1 Toestel
- 2 Papierhouder
- 3 Netsnoer met stekker (afhankelijk van het land)
- 4 Telefoonkabel met stekker (afhankelijk van het land)
- 5 Laadstation
- 6 Drie accu's
- 7 Draadloze telefoon

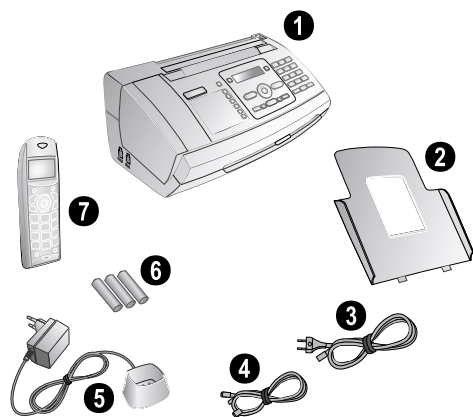
Bedieningshandleiding met installatiehandleiding (zonder afbeelding).



 Mocht een van de delen ontbreken of beschadigd zijn, neem dan contact op met uw vakhandelaar of met onze klantendienst.

## Papierhouder installeren

Steek de papierhouder in de daarvoor voorziene openingen achter de papierinvoer.

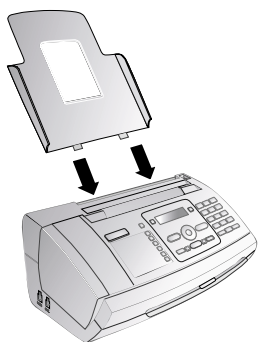

## Papier invoeren

Voordat u documenten kunt ontvangen of kopiëren moet u papier invoeren. Gebruik a.u.b. uitsluitend geschikt papier van het standaardformaat **A4** (210 × 297 mm · het liefst 80 g/m<sup>2</sup>). Let op de gegevens in de technische specificaties.

 Waai het papier uit en breng het op een glad oppervlak in de juiste stand. Op die manier verhindert u dat meerdere vellen in een keer worden ingetrokken.

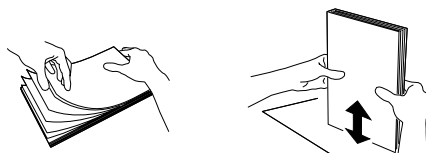

- 1 Klap de hendel rechts naast de papierinvoer naar voren.
- 2 Leg het papier in de papierinvoer. U kunt **maximaal 50 vellen** (A4 · 80 g/m<sup>2</sup>) plaatsen.
- 3 Klap de hendel rechts naast de papierinvoer naar achteren om het papier te fixeren.

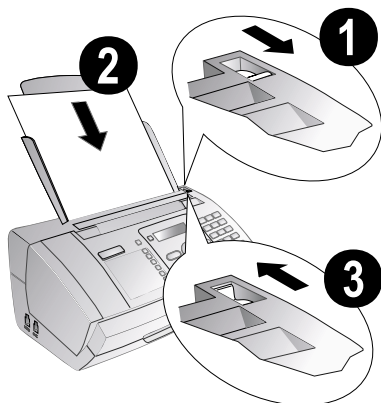

## Telefoonkabel aansluiten

 Uw faxapparaat is een analogo faxapparaat (groep 3). Het is geen ISDN-faxapparaat (groep 4) en kan dus niet direct op een ISDN-aansluiting worden gebruikt. U hebt hiervoor een (analoge) adapter of een aansluiting voor analoge eindapparatuur nodig.

Verbind de telefoonkabel met het toestel door de kabel in de met **LINE** gekenmerkte bus te steken (RJ-11-aansluiting). Steek de telefoonstekker in uw telefoonaansluitingsdoos.

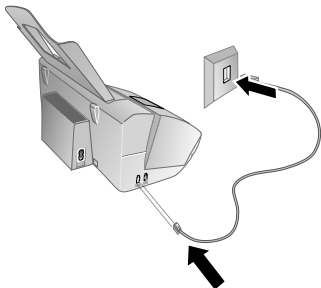

 Indien u uw toestel als nevenaansluiting aan een centrale aansluit, moet u uw toestel voor het gebruik als nevenaansluiting instellen (zie ook hoofdstuk Telefoonaansluitingen en extra toestellen, pagina 35).

## Netkabel aansluiten

 Controleer of de netspanning van uw toestel (typeplaatje) overeenkomt met de netspanning die op de opstelplaats beschikbaar is.

## Netkabel van het toestel aansluiten

Steek de netkabel in de aansluiting aan de achterkant van het toestel. Steek de netkabel in het stopcontact.

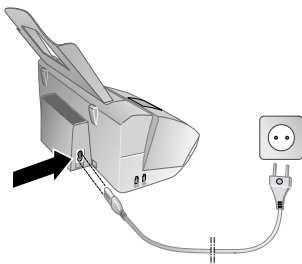

## Netkabel van het laadstation aansluiten

Steek de netkabel van het laadstation in het stopcontact.

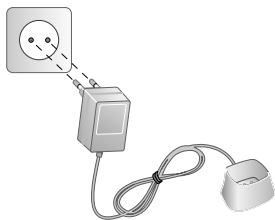

## Eerste installatie

Nadat u het toestel aan de netspanning hebt aangesloten, begint de eerste-installatie-procedure. Druk op **[i]**. Uw toestel print een hulppagina uit.

## Taal kiezen

- 1 Kies met **▲/▼** de gewenste displaytaal.
- 2 Bevestig met **OK**.

## Land kiezen

 Stel in ieder geval het land in waarin u het toestel gebruikt. Anders is uw toestel niet aangepast aan het telefoonnet. Indien uw land niet op de lijst staat, moet u een andere instelling kiezen en de juiste telefoonkabel van het land gebruiken. Voor meer informatie kunt u terecht bij uw vakhandelaar.

- 1 Kies met **▲/▼** het land waarin u het toestel wilt gebruiken.
- 2 Bevestig met **OK**.

Na het invoeren print het toestel een tweede hulppagina uit en controleert de telefoonaansluiting.

## Nummer invoeren

Uw nummer en uw naam worden aan de bovenste rand van elk faxbericht (= kopregel) samen met datum, tijd en paginanummer meegestuurd.

- 1 Voer uw telefoonnummer in. Met **[#]** of **[\*]** kunt u een plus-teken intoetsen.
- 2 Bevestig met **OK**.

## Naam invoeren

1 Voer uw naam in. Letters voert u met de cijfertoetsen in (zie opdruk). Speciale tekens voert u in met **[0]**. Druk zo vaak op de betreffende toets tot de gewenste letter of het gewenste speciale teken op het display verschijnt.

 Met **▲/▼** beweegt u de cursor. Met **C** wist u de tekens afzonderlijk.

- 2 Bevestig met **OK**.

Na het invoeren print het toestel een overzicht van de functies uit.

## Tijd en datum invoeren

- 1 Voer het tijdstip in, bijvoorbeeld **[1][4][0][0]** voor 14 uur.
- 2 Voer de datum in (telkens twee cijfers) bijvoorbeeld **[0][8][0][6][0][7]** voor 8 juni 2007.
- 3 Bevestig met **OK**.

 U kunt de eerste-installatie-procedure altijd weer opnieuw starten. Druk op **[i]** en **[2]**.

## Oplaadbare batterijen in de draadloze telefoon leggen

- 1 Leg de nieuwe oplaadbare batterijen in het batterijvak zoals op de tekening in het batterijvak aangegeven (plus- en minpolen).

 Leg **nooit** wegwerpbatterijen in de draadloze telefoon. Let op de gegevens in de technische specificaties.



- 2 Leg de afdekking op het batterijvak en schuif de afdekking naar boven tot ze inklapt.
- 3 Zet de draadloze telefoon in het laadstation.

 Zet de draadloze telefoon nooit zonder oplaadbare batterijen in het laadstation.

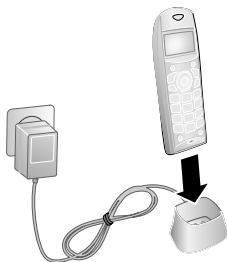

 Laat uw draadloze telefoon tenminste 12 uur in het laadstation. Tijdens het laden kunnen de oplaadbare batterijen een beetje opwarmen; dat is niet gevaarlijk.

## Draadloze telefoon in gebruik nemen

Druk tenminste twee seconden op de groene toets  om uw draadloze telefoon in te schakelen.

Uw draadloze telefoon is normaalgesproken fabrieksmatig bij uw toestel aangemeld. Druk in de uitgangsmodus op **OK**. Op het display verschijnen het basisstation waarmee uw draadloze telefoon verbonden is en het nummer waarmee uw toestel bij het basisstation is aangemeld.

 Wanneer u een model met meerdere draadloze telefoons hebt gekocht, is er fabrieksmatig maar een draadloze telefoon bij uw toestel aangemeld. Leg de accu's zoals eerder beschreven in het accuvak en meld de draadloze telefoons bij uw toestel aan (zie ook hoofdstuk Telefoonaansluitingen en extra toestellen., pagina 35).



# 4 Telefoonfuncties

Hoe u extra draadloze telefoons en andere toestellen aansluit en welke functies ter beschikking staan kunt u nalezen in het hoofdstuk m.b.t. telefoonaansluitingen en extra toestellen, pagina 35.

## Telefoneren met de draadloze telefoon



Kies het gewenste nummer. U hebt hiervoor verschillende mogelijkheden. Druk daarna op .

 U kunt ook eerst op  drukken en dan een nummer kiezen. Het toestel begint meteen te kiezen.

 Wanneer bij het aannemen van een gesprek via een draadloze telefoon blijkt dat het om een faxgesprek gaat (fluittoon of stilte) kunt u de faxontvangst aan het toestel starten. Druk daartoe aan het toestel op **START** of aan de draadloze telefoon op  .



**Manueel kiezen:** Kies het gewenste nummer met het cijfertoetsenbord.

### Telefoonboek van de draadloze telefoon:

- 1 Druk lang op  (tenminste twee seconden).
- 2 Kies met  een record. Toets de beginletter met de cijfertoetsen in om sneller door het telefoonboek te navigeren.



 Hebt u aan een record een extra nummer toegevoegd, staat dit record twee keer in het telefoonboek. Het symbool van de categorie staat voor de naam.

### Telefoonboek van het toestel:

- 1 Druk op .
- 2 Kies met  een record. Toets de beginletter met de cijfertoetsen in om sneller door het telefoonboek te navigeren.



### Verkort kiezen:

- 1 Druk aan het toestel lang (tenminste twee seconden) op de betreffende cijfertoets.
- 2 Druk aan de draadloze telefoon op .

**Herkieslijst:** Druk lang op  lang (tenminste twee seconden). Kies met  een record uit de lijst van de gekozen nummers.



### Bellerslijst:

- 1 Druk op  en kies met  **BEL**. **LST**.
- 2 Bevestig met **OK**.
- 3 Kies met  uit welke lijst u een nummer wilt kiezen.
- 4 Bevestig met **OK**.
- 5 Kies met  een nummer uit.

 U kunt het volume van de luidspreker van de draadloze telefoon tijdens een gesprek instellen door op  te drukken.

## Nummer opzoeken

Tijdens een gesprek kunt u telefoonboekrecords opzoeken.

- 1 Druk tijdens een gesprek op **●● Menu**.
- 2 Kies met  **TELEFOONBOEK**.
- 3 Kies met  de gewenste record.

 Met **● Terug** keert u terug naar het vorige menu-niveau.

## Extra telefoonfuncties oproepen (functie wordt niet in alle landen en netwerken ondersteund)

U kunt met uw toestel gebruik maken van extra telefoonfuncties zoals bijvoorbeeld wisselgesprekken voeren, telefoonconferenties met drie deelnemers of automatisch doorverbinden. Informeer bij uw telefoonmaatschappij of deze extra functies voor uw aansluiting beschikbaar zijn. Het signaal naar de schakelcentrale om deze diensten op te roepen is een korte lijnonderbreking (hook flash). Druk op **R** om de extra telefoonfuncties op te roepen.

### Tweede gesprek aannemen

Druk tijdens een gesprek op **●● Menu** om het nieuwe gesprek aan te nemen.

### Tussen gesprekken schakelen (= wisselgesprekken voeren)



 **Hotkey:** Druk op **R** om tussen de gesprekken heen en weer te schakelen.

- 1 Druk tijdens een gesprek op **●● Menu**.
- 2 Kies met  **WISSELEN**.
- 3 Bevestig met **OK**.

### Tweede gesprek voeren

 **Hotkey:** Druk op **●** en kies een verder nummer.

- 1 Druk tijdens een gesprek op **●● Menu**.
- 2 Kies met  **TWEDE OPROEP**.
- 3 Voer het gewenste nummer in met het cijfertoetsenbord.
- 4 Druk op **●● OPROEF**.

 **Hotkey:** Druk op **●** en  om het lopende gesprek te beëindigen en het in wachtstand geplaatste gesprek te activeren.

## Buitenlijn nemen

Centrales voor nevenaansluitingen (PABX) zijn in heel wat bedrijven en huishoudens gebruikelijk. U moet een kentgetal kiezen om via een nevenaansluiting een verbinding met het openbare telefoonnet (PSTN) te kunnen krijgen.

Voer het kentgetal van het openbare telefoonnet in vooraleer u het gewenste nummer invoert of een opgeslagen record kiest. Het kentgetal van het openbare telefoonnet is meestal .

 Soms kan het kengetal een ander cijfer zijn of uit twee cijfers bestaan. Bij oudere telefooncentrales kan het kengetal R (=flash) zijn. Druk op **R** om dit kengetal in te voeren. Mocht de verbinding met het openbare telefoonnet niet mogelijk zijn, neem dan contact op met de aanbieder van uw telefooncentrale.

 Bij voortdurend gebruik van het toestel aan een venaansluiting kunt u het kengetal opslaan met de functie 96 (zie pagina 35).

## Handsfree bellen



 Deze functie staat niet ter beschikking wanneer de accustand van de draadloze telefoon laag is. Zet de draadloze telefoon in het laadstation.

### Handsfree bellen inschakelen

- 1 Druk tijdens een gesprek op **●● Menu**.
- 2 Kies met **▲/▼ HANDSFREE**.
- 3 Bevestig met **OK**.

### Handsfree bellen uitschakelen

- 1 Kies opnieuw **HANDSFREE**.
- 2 Druk op **●● Deact..**

 U kunt het handsfree bellen ook in- en uitschakelen door tijdens een gesprek op  te drukken.

## Telefoongesprekken doorgeven

 Deze functie staat alleen maar ter beschikking wanneer u meerdere draadloze telefoons bij uw toestel hebt aangemeld en wanneer de telefoons zich in het bereik van het toestel bevinden.

- 1 Druk tijdens een gesprek op **●● Menu**.
- 2 Selecteer met **▲/▼ DOORVERBINDEN**.
- 3 Bevestig met **OK**.
- 4 Selecteer met **▲/▼** de draadloze telefoon waaraan u het gesprek wilt doorsturen.
- 5 Bevestig met **OK**.
- 6 Druk op  om de hoorn op te leggen.

### Telefoongesprekken terughalen

U kunt een doorgestuurd telefoongesprek terughalen vooraleer de opgebelde draadloze telefoon wordt opgenomen.

- 1 Druk op **●● Menu**.
- 2 Selecteer met **▲/▼ EINDE GESPR.**
- 3 Bevestig met **OK**.

## Interne telefoongesprekken voeren

 Deze functie staat alleen maar ter beschikking wanneer u meerdere draadloze telefoons bij uw toestel hebt aangemeld en wanneer de telefoons zich in het bereik van het toestel bevinden.

- 1 Druk in de uitgangsmodus op .
- 2 Kies met **▲/▼** de draadloze telefoon die u wilt opbellen.
- 3 Druk op **●● OPROEF**.

## Nummerherkenning (CLIP)

**(functie wordt niet in alle landen en netwerken ondersteund)**

Op het display van het toestel en de draadloze telefoon verschijnt het nummer van het binnenkomende gesprek. Opdat deze functie zou functioneren, moet voor uw telefoon-aansluiting de nummerherkenning (CLIP – Caller Line Identification Presentation) geactiveerd zijn. Meer informatie hierover krijgt u bij uw telefoonaanbieder. Het kan gebeuren dat u voor de nummerherkenning moet betalen.

 Functioneert de nummerherkenning niet, ook al is deze functie voor uw telefoonaansluiting geactiveerd, controleer dan of u het juiste land hebt ingesteld (zie ook het hoofdstuk Instellingen, pagina 30).

## Gemiste telefoongesprekken

 Uw toestel toont de naam waaronder u de deelnemer in het telefoonboek hebt opgeslagen. Nummer en naam worden niet getoond wanneer de beller zijn nummer onderdrukt.

Wanneer u tijdens uw afwezigheid een oproep hebt gekregen, verschijnt een mededeling op het display van de draadloze telefoon.

- 1 Druk op **OK**.
- 2 Blader met **▲/▼** door de lijst van de gemiste telefoongesprekken.
- 3 Druk op  om terug te bellen.

# 5 Telefoonboek van het toestel

 Druk op **1** en **3** om een overzicht van de telefoonboekfuncties uit te printen.

In het telefoonboek van uw toestel kunt u records met verschillende nummers opslaan en verschillende records in groepen onderbrengen. U kunt aan de records verschillend beltonen toewijzen. Let op de gegevens in de technische specificaties.

 Met **▲/▼** beweegt u de cursor. Met **C** wist u de tekens afzonderlijk. Met **STOP** verlaat u het menu en keert u naar de uitgangsmodus terug.

## Record opslaan

1 Druk lang op **1 A-Z** (tenminste twee seconden).

 U kunt deze functie ook oproepen door op **OK**, **1 2** en **OK** te drukken.

2 Voer de naam in. Letters voert u met de cijfertoetsen in (zie opdruk). Speciale tekens voert u in met **0**. Druk zo vaak op de betreffende toets tot de gewenste letter of het gewenste speciale teken op het display verschijnt.

3 Bevestig dit met **OK**.

4 Kies met **▲/▼** de categorie waarvoor u een nummer wilt invoeren: **CATEGORIE: THUIS**, **CATEGORIE: WERK**, **CATEGORIE: MOBIEL** of **CATEGORIE: FAX**.

5 Bevestig met **OK**.

6 Voer het telefoonnummer in.

7 Bevestig met **OK**.

8 U kunt aan het nummer een beltoon toekennen. Kies met de cijfertoetsen **0** tot **9** een beltoon. Met **▲/▼** stelt u het volume in.

9 Bevestig met **OK**. Het record wordt opgeslagen.

## Record wijzigen

1 Druk op **OK**, **1 5** en **OK**.

2 Selecteer met **▲/▼** het record dat u wilt wijzigen.

3 Bevestig met **OK**.

4 Wijzig de naam.

5 Bevestig met **OK**.

6 Kies met **▲/▼** de categorie waarvoor u een nummer wilt invoeren: **CATEGORIE: THUIS**, **CATEGORIE: WERK**, **CATEGORIE: MOBIEL** of **CATEGORIE: FAX**.

7 Bevestig met **OK**.

8 Voer het telefoonnummer in.

9 Bevestig met **OK**.

10 U kunt aan het nummer een beltoon toekennen. Kies met de cijfertoetsen **0** tot **9** een beltoon. Met **▲/▼** stelt u het volume in.

11 Bevestig met **OK**. Het record wordt opgeslagen.

## Record wissen

1 Druk op **OK**, **1 6** en **OK**.

2 Kies met **▲/▼** het record dat u wilt wissen.

3 Bevestig met **OK**.

4 Bevestig **WISSEN: JA** met **OK**.

## Groepen

U kunt met verschillende records van uw telefoonboek een groep maken. Een bericht wordt opeenvolgend aan alle leden van de groep gestuurd.

## Groeprecords toevoegen

1 Druk op **OK**, **1 3** en **OK**.

2 Kies met **▲/▼** welke groep u wilt maken.

3 Bevestig met **OK**. U kunt aan de groep records toevoegen, de leden van de groep aangeven, de groep wissen of een fax naar de groep sturen.

4 Kies met **▲/▼** **TOEVOEGEN?**.

5 Bevestig met **OK**.

6 Kies met **▲/▼** het record dat u aan de groep wilt toevoegen.

7 Bevestig met **OK**.

8 Herhaal de stappen 4 tot 6 om nog meer records aan de groep toe te voegen.

9 Druk op **STOP** om het toevoegen te beëindigen.

## Groeprecords tonen

1 Druk op **OK**, **1 3** en **OK**.

2 Kies met **▲/▼** het record dat u wilt zien.

3 Bevestig met **OK**.

4 Kies met **▲/▼** **BEKIJKEN?**.

5 Bevestig met **OK**.

6 Blader met **▲/▼** door de records van de groep.

7 Druk twee keer **STOP** om naar de uitgangsmodus terug te keren.

## Groeprecords afzonderlijk of allemaal samen wissen

### Records afzonderlijk wissen

1 Druk op **OK**, **1 3** en **OK**.

2 Kies met **▲/▼** de groep waarvan u records wilt wissen.

3 Bevestig met **OK**.

4 Kies met **▲/▼** **VERWIJDEREN?**.

5 Bevestig met **OK**.

6 Kies met **▲/▼** het record dat u wilt wissen.

7 Bevestig met **OK**.

8 Kies met **▲/▼** **WISSEN: JA**.

9 Bevestig met **OK**. Het record wordt gewist.

## Groep wissen

- 1 Druk op **OK**, **1** **3** en **OK**.
- 2 Kies met **▲/▼** de groep die u wilt wissen.
- 3 Bevestig met **OK**.
- 4 Kies met **▲/▼** **VERWIJDEREN?**.
- 5 Bevestig met **OK**.
- 6 Kies met **▲/▼** **WISSEN: ALL**.
- 7 Bevestig met **OK**. Alle records van de groep worden gewist.

## Snelkeuze

Vaak gekozen nummers kunt u toewijzen aan verkorte kiesnummers. Met de cijfertoetsen kunt u deze nummers snel opvragen.

### Verkort kiesnummer toewijzen of wijzigen

- 1 Druk op **OK**, **1** **4** en **OK**.
- 2 Kies met **▲/▼** of de betreffende cijfertoets het snelkeuzenummer dat u wilt reserveren of wijzigen.  
 Wanneer u een al gebruikt snelkeuzenummer kiest, wordt het record overschreven.
- 3 Bevestig met **OK**.
- 4 Kies met **▲/▼** het telefoonboekrecord dat u met een snelkeuzenummer wilt verbinden.
- 5 Bevestig met **OK**.

### Snelkeuzenummer wissen



 Met deze functie wist u niet alleen het snelkeuzenummer maar ook het volledige record uit het telefoonboek. Overschrijf het snelkiesnummer wanneer u de toekenning wilt wijzigen.

- 1 Druk op **OK**, **1** **4** en **OK**.
- 2 Kies met **▲/▼** of de betreffende cijfertoets het record dat u wilt wissen.
- 3 Druk op **C**.
- 4 Bevestig het wissen met **OK**.









# 6 Telefoonboek van de draadloze telefoon

 Voor het telefoonboek van het toestel staan niet alle functies aan de draadloze telefoon ter beschikking.

 Met **C** wist u de tekens afzonderlijk. Met  verlaat u het menu en keert u naar de uitgangsmodus terug.





## Record opslaan

 U kunt alleen maar records toevoegen aan het telefoonboek van de draadloze telefoon.



- 1 Druk lang op  (tenminste twee seconden).
- 2 Kies met  **<Nieuw>**.
- 3 Voer de naam in. Letters voert u met de cijfertoetsen in (zie opdruk). Speciale tekens voert u in met  of . Druk zo lang of zo vaak op de betreffende toets tot het gewenste teken op het display verschijnt.
- 4 Bevestig met **OK**.
- 5 Voer het telefoonnummer in.
- 6 Bevestig met **OK**.
- 7 Kies met  de categorie waarvoor u een nummer wilt invoeren: **THUIS**, **WERK**, **MOBIEEL** of **FAX**.
- 8 Bevestig met **OK**.

## Record wijzigen

 U kunt alleen maar telefoonboekrecords van de draadloze telefoon wijzigen.





- 1 Druk lang op  (tenminste twee seconden).
- 2 Selecteer met  het record dat u wilt wijzigen.
- 3 Druk op **●● Optie**.
- 4 Kies met  **WIJZIGEN**.
- 5 Bevestig met **OK**.
- 6 Wijzig de naam. Met **C** wist u de tekens afzonderlijk.
- 7 Bevestig met **OK**.
- 8 Wijzig het nummer.
- 9 Bevestig met **OK**.
- 10 Kies met  een categorie.
- 11 Bevestig met **OK**.

## Record wissen

- 1 Druk lang op  (tenminste twee seconden).
- 2 Kies met  het record dat u wilt wissen.
- 3 Druk op **●● Optie**.
- 4 Kies met  **WISSEN**.
- 5 Bevestig met **OK**.
- 6 Bevestig het wissen met **●● Ja**.

## Extra nummer toevoegen

 Hebt u aan een record een extra nummer toegevoegd, staat dit record twee keer in het telefoonboek. Het symbool van de categorie staat voor de naam.

- 1 Druk lang op  (tenminste twee seconden).
- 2 Selecteer met  het record dat u wilt wijzigen.
- 3 Druk op **●● Optie**.
- 4 Kies met  **ANDER NR.**.
- 5 Bevestig met **OK**.
- 6 Voer het extra nummer in.
- 7 Bevestig met **OK**.
- 8 Kies met  een categorie.
- 9 Bevestig met **OK**.

## Beltoon wijzigen



U kunt aan elke record een eigen beltoon toekennen. Zo kunt u bijvoorbeeld een onderscheid maken tussen privé en professionele oproepen.

 Opdat deze functie zou functioneren, moet voor uw telefoonaansluiting de nummerherkenning (CLIP) geactiveerd zijn (afhankelijk van het land en het netwerk). Nummer en naam worden niet getoond wanneer de beller zijn nummer onderdrukt.



- 1 Druk lang op  (tenminste twee seconden).
- 2 Selecteer met  het record dat u wilt wijzigen.
- 3 Druk op **●● Optie**.
- 4 Kies met  **BELSIGNAAL**.
- 5 Bevestig met **OK**.
- 6 Kies met  de gewenste beltoon.
- 7 Bevestig met **OK**.

## Opties oproepen

### Telefoonboekrecords van het toestel

- 1 Druk op .
- 2 Kies met  het gewenste record.
- 3 Druk op **●● Optie**.
- 4 Kies met  de gewenste optie. U kunt de details van het record bekijken, het nummer opbellen, een SMS-bericht naar het nummer sturen of een ander record zoeken.
- 5 Bevestig met **OK**.

### Telefoonboekrecords van de draadloze telefoon

- 1 Druk lang op  (tenminste twee seconden).
- 2 Kies met  het gewenste record.
- 3 Druk op **●● Optie**.
- 4 Kies met  de gewenste optie. U kunt de details van het record bekijken, het nummer opbellen, een SMS-bericht naar het nummer sturen, het record wijzigen of wissen, aan het record een speciale beltoon toekennen of een extra nummer toevoegen, een ander record zoeken of een nieuw record opslaan.
- 5 Bevestig met **OK**.

# 7 Draadloze telefoon

## Draadloze telefoons zoeken

Deze functie helpt u bij het vinden van draadloze telefoons die u zoekgemaakt hebt. De draadloze telefoons moeten bij het toestel aangemeld zijn en zich in zijn bereik bevinden.

Druk aan het toestel op . Alle bij het toestel aangemelde draadloze telefoons rinkelen voor ongeveer een minuut.

U kunt deze functie ook oproepen door op **OK**, en **OK** te drukken.

## In- en uitschakelen

U kunt uw draadloze telefoon uitschakelen om stroom te sparen. Druk lang op (tenminste twee seconden) om de draadloze telefoon uit te schakelen. Druk lang op (tenminste twee seconden) om de draadloze telefoon in te schakelen.

## Door het menu navigeren

Druk op een van de twee cursortoetsen of om het functiemenu te openen. Blader door het menu met of . Met **OK** kiest u een menufunctie. Met **C** keert u naar het vorige menu-niveau terug. Met verlaat u het menu en keert u naar de uitgangsmodus terug.

## Toetsen blokkeren

- 1 Druk op en kies met **INSTELLINGEN**.
- 2 Bevestig met **OK**.
- 3 Kies met **BEVEILIGING**.
- 4 Bevestig dit met **OK**.
- 5 Kies met **TOETS. BRD. BLOK.**
- 6 Bevestig dit met **OK**.
- 7 Druk op **Jā** om de functie in te schakelen. Druk op **Nēē** om de functie uit te schakelen.

## Noodnummer activeren

Met deze functie kunt u een nummer als noodnummer opslaan. Wanneer de noodroepfunctie geactiveerd is, wordt het nummer gekozen zodra u op drukt. U kunt andere telefoonnummers met de cijfer-toetsen kiezen en opbellen.

Wij raden aan met deze functie geen echte noodnummers op te slaan (bijvoorbeeld politie of brandweer) zodat u deze noodnummers niet per ongeluk opbelt.

- 1 Druk op en kies met **INSTELLINGEN**.
- 2 Bevestig met **OK**.
- 3 Kies met **BEVEILIGING**.
- 4 Bevestig dit met **OK**.
- 5 Kies met **ALARMNUMMER**.
- 6 Bevestig met **OK**.
- 7 Druk op **WIJZIGEN**.

8 Kies met **ACTIVEREN** om de functie in te schakelen. Kies met **DEACTIVEREN** om de functie uit te schakelen.

9 Bevestig dit met **OK**.

Bij het eerste activeren van de functie moet u een nummer invoeren. Dit nummer blijft opgeslagen.

## Noodnummer wijzigen

- 1 Druk op en kies met **INSTELLINGEN**.
- 2 Bevestig met **OK**.
- 3 Kies met **BEVEILIGING**.
- 4 Bevestig dit met **OK**.
- 5 Kies met **ALARMNUMMER**.
- 6 Bevestig met **OK**.
- 7 Druk op **WIJZIGEN**.
- 8 Kies met **NR. WIJZIGEN**.
- 9 Bevestig dit met **OK**.
- 10 Voer het nummer in.
- 11 Bevestig dit met **OK**.

## Extra functies

Wanneer u op het ingestelde alarmtijdstip telefooneert, rinkelt de draadloze telefoon na het beëindigen van het gesprek.

Met **C** keert u naar het vorige menu-niveau terug. Met verlaat u het menu en keert u naar de uitgangsmodus terug.

## Wekker

De draadloze telefoon rinkelt elke dag op het ingestelde tijdstip met de gekozen beltoon. Druk op om het even welke toets om het alarm uit te schakelen. Indien u de wekker helemaal wilt uitschakelen, moet u de functie deactiveren.

## Wekker instellen

- 1 Druk op en kies met **EXTRA FUNCTIES**.
- 2 Bevestig met **OK**.
- 3 Kies met **WEKKER**.
- 4 Bevestig met **OK**.
- 5 Druk op **WIJZIGEN**.
- 6 Kies met **BELSIGNAAL**.
- 7 Bevestig met **OK**.
- 8 Kies met de gewenste beltoon.
- 9 Bevestig met **OK**.
- 10 Met stelt u het volume in.
- 11 Bevestig met **OK**.
- 12 Kies met **TIJD INSTELLEN**.
- 13 Bevestig met **OK**.
- 14 Voer het tijdstip in waarop u wilt worden gewekt, bijvoorbeeld voor 7 uur.
- 15 Bevestig met **OK**.
- 16 Bevestig met **OK** om de wekker in te schakelen.

## Wekker deactiveren

- 1 Druk op **▲/▼** en kies met **▲/▼** EXTRA FUNCTIES.
- 2 Bevestig met **OK**.
- 3 Kies met **▲/▼** WEKKER.
- 4 Bevestig met **OK**.
- 5 Druk op **●** WIJZIGEN.
- 6 Kies met **▲/▼** DEACTIVEREN.
- 7 Bevestig met **OK**.

## Timer

Met de timer-functie (countdown-alarm) kunt een tijdstip invoeren waarna de draadloze telefoon rinkelt. U kunt instellen of de tijd, die nog blijft, op het display moet worden getoond. Druk op om het even welke toets om het alarm uit te schakelen.

 Terwijl de timer loopt, kunt u telefoongesprekken voeren zonder de timer te onderbreken.

## Timer instellen

- 1 Druk op **▲/▼** en kies met **▲/▼** EXTRA FUNCTIES.
- 2 Bevestig met **OK**.
- 3 Kies met **▲/▼** TIMER.
- 4 Bevestig met **OK**.
- 5 Druk op **●** WIJZIGEN.
- 6 Kies met **▲/▼** TIJD INSTELL..
- 7 Bevestig met **OK**.
- 8 Voer de minuten in (maximaal 99 minuten).
- 9 Bevestig met **OK**.
- 10 Kies met **▲/▼** LEZEN.
- 11 Bevestig met **OK**.
- 12 Druk op **●●** Ja om de functie in te schakelen. Druk op **●** Nee om de functie uit te schakelen.
- 13 Kies met **▲/▼** BELSIGNAAL.
- 14 Bevestig met **OK**.
- 15 Kies met **▲/▼** de gewenste beltoon.
- 16 Bevestig met **OK**.
- 17 Met **▲/▼** stelt u het volume in.
- 18 Bevestig met **OK**.
- 19 Druk op **●** Terug nadat u alle instellingen hebt vastgelegd.
- 20 Druk op **●●** Start om te timer te starten.

## Timer wijzigen

Vooraleer u de instellingen van de timer kunt veranderen, moet u de lopende timer uitschakelen.

- 1 Druk op **●** Stop.
  - 2 U wordt gevraagd of u de timer wilt uitschakelen. Bevestig met **●●** Ja.
- U kunt nu het timer-menu oproepen en de instellingen wijzigen.

## Verjaardagsherinnering

Met de verjaardagsherinnering kunt u de gegevens van tien verjaardagen invoeren. De draadloze telefoon rinkelt op het ingevoerde tijdstip op de ingevoerde datum. Druk op om het even welke toets om het alarm uit te schakelen.

## Verjaardag invoeren

- 1 Druk op **▲/▼** en kies met **▲/▼** EXTRA FUNCTIES.
- 2 Bevestig met **OK**.
- 3 Kies met **▲/▼** AFSpraak.
- 4 Bevestig met **OK**.
- 5 Kies met **▲/▼** <Nieuw>.
- 6 Bevestig met **OK**.
- 7 Voer de naam in.
- 8 Bevestig met **OK**.
- 9 Voer de datum in, bijvoorbeeld 

0	8	0	6
---	---	---	---

 voor 8 juni.
- 10 Bevestig met **OK**.
- 11 Voer het tijdstip in, bijvoorbeeld 

1	4	0	0
---	---	---	---

 voor 14 uur.
- 12 Bevestig met **OK**.

## Verjaardag tonen

- 1 Druk op **▲/▼** en kies met **▲/▼** EXTRA FUNCTIES.
- 2 Bevestig met **OK**.
- 3 Kies met **▲/▼** AFSpraak.
- 4 Bevestig met **OK**.
- 5 Kies met **▲/▼** de record die u wilt zien.
- 6 Bevestig met **OK**. Naam, datum en tijdstip van de verjaardagsherinnering worden getoond.
- 7 Beëindig de functie met **↵**.

## Verjaardag wijzigen

- 1 Druk op **▲/▼** en kies met **▲/▼** EXTRA FUNCTIES.
- 2 Bevestig met **OK**.
- 3 Kies met **▲/▼** AFSpraak.
- 4 Bevestig met **OK**.
- 5 Kies met **▲/▼** de record die u wilt wijzigen.
- 6 Druk op **●●** Optie.
- 7 Kies met **▲/▼** WIJZIGEN.
- 8 Bevestig met **OK**.
- 9 Wijzig de naam. Met **C** wist u de tekens afzonderlijk.
- 10 Bevestig met **OK**.
- 11 Wijzig de datum.
- 12 Bevestig met **OK**.
- 13 Wijzig het tijdstip.
- 14 Bevestig met **OK**.

## Verjaardag wissen

- 1 Druk op **▲/▼** en kies met **▲/▼** EXTRA FUNCTIES.
- 2 Bevestig met **OK**.
- 3 Kies met **▲/▼** AFSpraak.
- 4 Bevestig met **OK**.

- 5 Kies met ▲/▼ de record die u wilt wissen.
- 6 Druk op ●● OPTIE.
- 7 Kies met ▲/▼ WISSEM.
- 8 Bevestig met OK.
- 9 Bevestig het wissen met ●● JA.

### Beltoon wijzigen

U kunt aan elke verjaardagsherinnering een eigen beltoon toekennen.

- 1 Druk op ▲/▼ en kies met ▲/▼ EXTRA FUNCTIES.
- 2 Bevestig met OK.
- 3 Kies met ▲/▼ AFSpraak.
- 4 Bevestig met OK.
- 5 Kies met ▲/▼ de record waaraan u een nieuwe beltoon wilt toekennen.
- 6 Druk op ●● OPTIE.
- 7 Kies met ▲/▼ BELSIGNAAL.
- 8 Bevestig met OK.
- 9 Kies met ▲/▼ de gewenste beltoon.
- 10 Bevestig met OK.
- 11 Met ▲/▼ stelt u het volume in.
- 12 Bevestig met OK.

### Babyfoonfunctie

 Deze functie staat alleen maar ter beschikking wanneer u meerdere draadloze telefoons bij uw toestel hebt aangemeld en wanneer de telefoons zich in het bereik van het toestel bevinden.

Met deze functie kunt u een ruimte (bijvoorbeeld de kinderslaapkamer) akoestisch "bewaken".

### Babyfoon instellen

Stel de babyfoon eerst bij het ontvangende toestel in.

- 1 Druk aan het ontvangende toestel op ▲/▼ en selecteer met ▲/▼ EXTRA FUNCTIES.
- 2 Bevestig met OK.
- 3 Selecteer met ▲/▼ BABYFOON.
- 4 Bevestig met OK.
- 5 Selecteer met ▲/▼ de als zender gebruikte draadloze telefoon.
- 6 Druk op ●● OPROEF.
- 7 Het als zender gebruikte toestel rinkelt. Druk op OK om het gesprek aan te nemen.
- 8 Activeer aan het als zender gebruikte toestel de babyfoonfunctie met ●● JA.

De draadloze telefoons zijn in de babyfoonmodus met elkaar verbonden. Leg het als zender gebruikte toestel in de ruimte die u akoestisch wilt observeren. Hou het ontvangende toestel in uw buurt.



 Komt tijdens de babyfoonmodus een oproep binnen dan rinkelt alleen het toestel. Aan de draadloze telefoons knippert het display, en er verschijnt een bericht.

### Telefoongesprekken tijdens de babyfoonmodus

Komt tijdens de babyfoonmodus een oproep binnen dan rinkelt alleen het toestel. Aan de draadloze telefoons knippert het display, en er verschijnt een bericht.

- 1 Druk aan de draadloze telefoon op ●● MENU om het gesprek aan te nemen.
- 2 Druk op  om het gesprek te beëindigen. De draadloze telefoon keert naar de babyfoonmodus terug.

U kunt tijdens de babyfoonmodus telefoneren.

- 1 Druk op ●● OPROEF en kies het gewenste nummer.
- 2 Druk op  om de verbinding te maken.
- 3 Druk op  om het gesprek te beëindigen. De draadloze telefoon keert naar de babyfoonmodus terug.

### Babyfoonmodus beëindigen

Druk aan een van de twee draadloze telefoons op  om de babyfoonmodus te beëindigen.

## 8 Fax

 Druk op **1** en **4** om informatie omtrent het versturen van faxberichten en de instellingen van de faxschakelaar uit te printen.

 Voer geen documenten in die ...  
vochtig zijn, met correctievlouistof bedekt zijn, vuil zijn of van een coating voorzien zijn.  
beschreven zijn met zacht potlood, inkt, krijt of houtskool.  
afkomstig zijn uit kranten of tijdschriften (drukinkt).  
bijeengehouden worden met paperclips, nietjes, plakband of lijm.  
beplakt zijn met notitieblaadjes.  
...verkreukeld of gescheurd zijn.

Gebruik documenten met de maten **A5** of **A4** met 60 tot 100 g/m<sup>2</sup>. U kunt **tot 10 documenten** in een keer invoeren.

 Druk op **STOP** om de documenten uit te werpen zonder ze te verzenden.

### Fax verzenden

1 Leg de documenten met de tekst naar boven in de documentinvoer. Het bovenste document wordt als eerste ingevoerd.



2 Stel de gewenste resolutie in. U kunt kiezen tussen **RESOLUTIE: STANDAARD** (voor documenten zonder bijzondere eigenschappen), **RESOLUTIE: FIJN** (voor klein gedrukte teksten resp. tekeningen) en **RESOLUTIE: FOTO** (voor foto's). Druk op **RESOLUTIE**. Op het display verschijnt de ingestelde resolutie. Druk nog eens op **RESOLUTIE** om de resolutie te wijzigen.

 U kunt het vooringestelde contrast aanpassen (zie ook hoofdstuk Instellingen, pagina 30).

3 Kies het gewenste nummer. U hebt hiervoor verschillende mogelijkheden.

4 Druk op **START**.

 Wanneer de opgeroepene bezet is, kiest het toestel na enige tijd het nummer nog eens. Druk op **STOP** om het versturen te stoppen. Na de transmissie print het toestel naargelang van de instelling een bericht van verzending.

**Manueel kiezen:** Kies het gewenste nummer met het cijfertoetsenbord.

 U kunt de snelkeuzenummers ook opvragen door lang (tenminste 2 seconden) op de betreffende cijfertoes te drukken.

### Telefoonboek:

1 Druk op **1** **A-Z**.

 U kunt de telefoonboekrecords ook opvragen door op **OK**, **1** **1** en **OK** te drukken.

2 Kies met **▲/▼** een record. Toets de beginletter met de cijfertoetsen in om sneller door het telefoonboek te navigeren.

 U kunt een record meermaals onder dezelfde naam, maar telkens onder een andere categorie opslaan. In het telefoonboek staat achter het record de beginletter van de categorie.

**Herkieslijst:** Druk op **OK**. Kies met **▲/▼** een record uit de lijst van de gekozen nummers.

 U kunt de herkieslijst ook opvragen door op **OK**, **2** **2** en **OK** te drukken.

**Bellerslijst:** Druk lang op **OK** (tenminste twee seconden). Kies met **▲/▼** een record uit de bellerslijst.

 U kunt de bellerslijst ook opvragen door op **OK**, **2** **1** en **OK** te drukken.

 Opdat deze functie zou functioneren, moet voor uw telefoonaansluiting de nummerherkenning (CLIP) geactiveerd zijn (afhankelijk van het land en het netwerk). Nummer en naam worden niet getoond wanneer de beller zijn nummer onderdrukt.

### Fax manueel verzenden

1 Voer het document in.

2 Toets het gewenste nummer in met het cijfertoetsenbord of kies een opgeslagen record.

3 Druk op **1**.

4 Druk op **START**.

### Nummers met elkaar verbinden

U kunt manueel ingevoerde cijfers en opgeslagen records combineren en bewerken vooraleer te kiezen. Hebt u bijvoorbeeld het netnummer van een gunstige telefoonaanbieder (call-by-call) als telefoonboekrecord opgeslagen dan kiest u deze record. Aansluitend voert u het telefoonnummer manueel in of u kiest nog een andere opgeslagen record.

### Kiespauze invoegen

Het kan noodzakelijk zijn om bij het nummer een kiespauze in te voeren, bijvoorbeeld voor een doorkiesnummer of onderadres of bij een interlokale telefoonverbinding. Druk lang op **R** (tenminste twee seconden). Op het display verschijnt **-**. Het tweede deel van het nummer wordt pas na een korte pauze gekozen.

## Doorkiesnummer of onderadres opbellen

U kunt een faxbericht sturen naar een doorkiesnummer of een onderadres of een faxbericht afroepen van een doorkiesnummer of onderadres – bijvoorbeeld om gebruik te maken van een bepaalde service van een faxdatabankaanbieder. Voeg hiervoor het doorkiesnummer of het onderadres met een korte kiespauze aan het faxnummer toe.

- 1 Toets het gewenste nummer in met het cijfertoetsenbord of kies een opgeslagen record.
- 2 Druk lang op **R** (tenminste twee seconden).
- 3 Voer het doorkiesnummer of onderadres in.
- 4 Druk op **START**. Het doorkiesnummer of onderadres wordt pas na een korte pauze gekozen.

## Meeluisteren bij de verbindingsofbouw

U kunt bij de opbouw van een verbinding meeluisteren, bijv. wanneer het versturen van een fax voortdurend mislukt.

Toets het gewenste nummer in met het cijfertoetsenbord of kies een opgeslagen record. Druk op **kl**.

 Met deze functie is geen handsfree mogelijk. U kunt niet antwoorden, als de abonnee de hoorn opneemt.

## Rondzenden (= broadcasting)

U kunt een faxbericht opeenvolgend naar verschillende ontvangers sturen.

### Ontvangers afzonderlijk invoeren

- 1 Voer het document in.
- 2 Druk op **OK**, **3** **4** en **OK**. Het document wordt ingelezen.
- 3 Toets het gewenste nummer in met het cijfertoetsenbord of kies een opgeslagen record.
- 4 Bevestig met **OK**.
- 5 Voer nog meerdere telefoonnummers in.
- 6 Bevestig met **OK**. U kunt tot 25 ontvangers invoeren.
- 7 Druk op **START**. Het toestel stuurt het faxbericht opeenvolgend naar alle ontvangers.

### Fax aan een groep sturen

- 1 Voer het document in.
- 2 Druk op **OK**, **1** **3** en **OK**.
- 3 Kies met **▲/▼** de groep die u een fax wilt sturen.
- 4 Bevestig met **OK**.
- 5 Kies met **▲/▼** **FAX VERZENDEN?**.
- 6 Bevestig met **OK**.

 Wanneer uw toestel een bepaalde ontvanger niet kan bereiken, wordt het faxbericht aan de andere deelnemers gestuurd. Nadat het toestel alle ontvangers heeft opgebeld, kiest het nog eens de nummers die voordien niet konden worden bereikt.

## Fax later zenden

Indien u gebruikt wilt maken van goedkopere telefoontarieven of de ontvanger slechts op bepaalde tijden te bereiken is, kunt u het faxbericht op een later tijdstip versturen - binnen 24 uur.

- 1 Voer het document in.
- 2 Druk op **OK**, **3** **3** en **OK**.
- 3 Voer het tijdstip in waarop het document moet worden verstuurd, bijvoorbeeld **1** **4** **0** **0** voor 14 uur.
- 4 Bevestig met **OK**.
- 5 Toets het gewenste nummer in met het cijfertoetsenbord of kies een opgeslagen record.
- 6 **Opgeslagen record kiezen:** Bevestig de gekozen record met **OK**.
- 7 Druk op **START**. Het toestel staat in stand-by en verstuurt het faxbericht op het aangegeven tijdstip. U kunt verder telefoneren en faxberichten ontvangen.

 Druk op **STOP** om het document uit te werpen. Daarmee breekt u de wachtstand af.

## Fax ontvangen

Wanneer u de fabriekinstellingen niet hebt gewijzigd, worden ontvangen faxberichten meteen uitgeprint. Licht er geen papier of inktfilm in het toestel dan slaat het toestel binnenkomende faxberichten op. De -toets knippert. Leg papier of een nieuwe inktfilm in het toestel. Aansluitend worden de opgeslagen berichten uitgeprint.

 Controleer of het papier juist werd ingevoerd en goed vast zit. De hendel rechts naast de papierinvoer moet naar achteren geklapt zijn.

Wanneer het berichtgeheugen vol is, kunnen geen verdere berichten meer worden ontvangen. Op het display verschijnt een waarschuwing. Let op de gegevens in de technische specificaties.

 Bij problemen met het uitprinten van opgeslagen faxberichten staat u een servicecode ter beschikking (zie ook hoofdstuk Service pagina 42).

## Faxberichten manueel ontvangen

Kies onder het aantal beltonen van de faxschakelaar de manuele faxontvangst (zie het hoofdstuk faxschakelaar instellen, pagina 31). Faxberichten worden niet automatisch door het toestel ontvangen. Deze instelling is geschikt om faxberichten via de modem van een computer te ontvangen.

U kunt de faxontvangst manueel starten door op **START** te drukken.

## Faxberichten afroepen

Via polling roept u faxberichten op die klaarliggen in het opgebeld toestel. U kunt ook documenten in uw eigen toestel leggen die door anderen kunnen worden opgeroepen.

## Faxberichten direct afroepen

- 1 Toets het gewenste nummer in met het cijfertoetsenbord of kies een opgeslagen record.
- 2 Druk lang op **START** (tenminste twee seconden).

## Beveiligde faxberichten afroepen

Met deze functie roept u faxberichten af die met een code beveiligd zijn.

- 1 Druk op **OK**, **3** **1** en **OK**.
- 2 Voer de code in.
- 3 Bevestig met **OK**.
- 4 Toets het gewenste nummer in met het cijfertoetsenbord of kies een opgeslagen record.
- 5 Druk op **START**.

## Polling

 Beveilig uw document met een code tegen onbevoegd ophalen.

Een opbeller die de code kent, kan het faxbericht van uw toestel afroepen. U kunt verder telefoneren en faxberichten ontvangen.

- 1 Voer het document in.
  - 2 Druk op **OK**, **3** **2** en **OK**.
  - 3 Voer een code in (maximaal 20 tekens).
  - 4 Bevestig met **OK**.
-  Druk op **STOP** om het document uit te werpen. Daarmee breekt u de wachtstand af.

## Faxsjablonen gebruiken

In uw toestel zijn vijf faxsjablonen opgeslagen die u kunt uitprinten. Met deze sjablonen kunt u bijvoorbeeld snel een kort faxbericht opstellen of een uitnodiging maken.

- 1 Druk op **OK**, **4** **3** en **OK**.
- 2 Kies met **▲/▼** welk sjabloon u wilt afdrukken.
- 3 Bevestig met **OK**. Het toestel print het sjabloon uit.
- 4 Vul het sjabloon in en stuur het als faxbericht naar de gewenste ontvanger.

# 9 Kopieermachine



 Druk op **1** en **5** om de hulppagina's aangaande het kopiëren uit te printen.

Gebruik documenten met de maten **A5** of **A4** met 60 tot 100 g/m<sup>2</sup>. U kunt **tot 10 documenten** in een keer invoeren.

## Document invoeren

- 1 Leg de documenten met de tekst naar boven in de documentinvoer. Het bovenste document wordt als eerste ingevoerd.





- 2 Stel de gewenste resolutie in. U kunt kiezen tussen **RESOL. : STANDAARD** (voor documenten zonder bijzondere eigenschappen), **RESOLUTIE: FIJN** (voor klein gedrukte teksten resp. tekeningen) en **RESOLUTIE: FOTO** (voor foto's). Druk op . Op het display verschijnt de ingestelde resolutie. Druk nog eens op  om de resolutie te wijzigen.

 U kunt het vooringestelde contrast aanpassen (zie ook hoofdstuk Instellingen, pagina 30).

## Een kopie maken

Druk kort op **COPY**. De kopie wordt gemaakt.

## Meerdere kopieën maken

- 1 Druk lang op **COPY** (tenminste twee seconden).
- 2 Geef aan hoeveel kopieën u van het document wenst te maken (maximaal 15 kopieën).
- 3 Druk op **COPY**.
- 4 Kies met  of  of het document bij het kopiëren moet worden vergroot of verkleind. U kunt tot 200 procent vergroten of tot 50 procent verkleinen.
- 5 Bevestig met **OK**. De kopie wordt gemaakt.

 Druk op **STOP** om de documenten uit te werpen zonder ze te kopiëren.



# 10 SMS

(functie wordt niet in alle landen en netwerken ondersteund)

 Druk op **1** en **8** om informatie met betrekking tot de SMS-functies uit te printen.

## SMS-vereisten



Uw toestel is voor het gebruik van SMS (Short Message Service)-diensten vooringesteld. Opdat SMS zou functioneren, moet de nummerherkenning (CLIP) ingeschakeld zijn. Het kan gebeuren dat u van nevenaansluitingen geen SMS-berichten kunt versturen of ontvangen (afhankelijk van het land en het netwerk).

 Mochten er bij het versturen van een SMS problemen optreden, kan het zijn dat u een geheim nummer gebruikt of dat het toestel aan een oudere ISDN-centrale is aangesloten.



 Vraag uw telefoonaanbieder...  
... of u zich voor de SMS-dienst moet aanmelden.  
... naar welke aanbieders van mobiele telefonie u SMS-berichten kunt sturen.  
... welke kosten worden aangerekend.  
... welke functies ter beschikking staan.

## SMS versturen

### Aan het toestel

- 1 Druk op **☒**.
- 2 Bevestig met **OK**.  
 U kunt deze functie ook oproepen door op **OK**, **6** **1** en **OK** te drukken.
-  De laatste vijf geschreven SMS-berichten blijven als sjabloon opgeslagen. Druk op **☉** tot het gewenste bericht verschijnt.
- 3 Letters voert u met de cijfertoetsen in (zie opdruk). Spaties of speciale tekens voert u in met **0**.

U kunt 160 tekens invoeren.

-  Met **▲/▼** beweegt u de cursor. Met **C** wist u de tekens afzonderlijk. Druk lang (tenminste twee seconden) op **C** om de volledige tekst te wissen. Druk op **COPY** om het bericht uit te printen voordat u het verstuurt.
- 4 Bevestig met **OK**.
  - 5 Toets het gewenste nummer in met het cijfertoetsenbord of kies een opgeslagen record.  
 U kunt een SMS naar tot 5 deelnemers versturen. Druk na het invoeren van het nummer op **OK**.
  - 6 Druk op **☒**. Het bericht wordt verstuurd.

## Aan de draadloze telefoon

### SMS versturen

 Met **▲/▼** navigeert u door de tekst. Met **C** wist u de tekens afzonderlijk. Met **☐** verlaat u het menu en keert u naar de uitgangsmodus terug.

- 1 Druk op **☒**.  
 U kunt de functie ook oproepen door op **▲/▼** te drukken en met **▲/▼** SMS te kiezen. Bevestig met **OK**.
- 2 Kies met **▲/▼** ZEND SMS.
- 3 Bevestig met **OK**.
- 4 Letters voert u met de cijfertoetsen in (zie opdruk). Spaties of speciale tekens voert u in met **0** of **#**. Druk zo lang of zo vaak op de betreffende toets tot het gewenste teken op het display verschijnt.

U kunt 160 tekens invoeren.

 Schakel het toetsenbord om om hoofdletters of kleine letters in te voeren: Druk op **●● Opties**. Kies met **▲/▼** of u hoofdletters of kleine letters wil invoeren. Bevestig met **OK**. Druk lang (tenminste vijf seconden) op **☐** om snel om te schakelen tussen hoofdletters en kleine letters.

Druk op **●● Opties**. Kies met **▲/▼** TEKEN INVOEGEN om een teken in te voeren. Bevestig met **OK**.

Druk op **●● Opties**. Kies met **▲/▼** AFBREKEN om de volledige tekst te wissen. Bevestig met **OK**. Bevestig het wissen met **●● Ja**.

- 5 Bevestig met **OK**.
- 6 Toets het gewenste nummer in met het cijfertoetsenbord of kies een opgeslagen record.
- 7 Bevestig met **OK**.
- 8 Druk op **●● Bevest.** om het bericht te versturen. Druk op **● WIJZIGEN** om het bericht nog een keer te wijzigen.  
 Na het versturen kunt u het SMS-bericht opslaan. Druk op **●● Ja** om het bericht op te slaan. Druk op **● Nee** om het bericht te wissen.

### SMS versturen vanuit het telefoonboek

U kunt uit het telefoonboek een record kiezen en dan het SMS-menu oproepen.

- 1 Druk kort op **☐** om het telefoonboek van het toestel op te roepen. Druk lang (tenminste twee seconden) op **☐** om het telefoonboek van de draadloze telefoon op te roepen.
- 2 Kies met **▲/▼** de gewenste record.
- 3 Druk op **●● Optie**.
- 4 Kies met **▲/▼** ZEND SMS.
- 5 Bevestig met **OK**. Het menu SMS zenden opent zich.

## SMS aan e-mailadres

(functie wordt niet in alle landen en netwerken ondersteund)

U kunt een SMS-bericht aan een e-mailadres sturen.

- 1 Druk op .

 U kunt de functie ook oproepen door op **▲/▼** te drukken en met **▲/▼ SMS** te kiezen. Bevestig met **OK**.

- 2 Selecteer met **▲/▼ E-MAIL WIJZIG..**
- 3 Bevestig met **OK**.
- 4 Voer de tekst in zoals beschreven onder SMS versturen
- 5 Bevestig met **OK**.
- 6 Voer het e-mailadres in. Druk zo lang op  tot het @-teken verschijnt.

 E-mailadressen mogen geen spaties bevatten.

- 7 Bevestig met **OK**.
- 8 Druk op **●● Bevest.** om het bericht te versturen. Druk op **● WIJZIGEN** om het bericht nog een keer te wijzigen.

## SMS aan faxtoestel

(functie wordt niet in alle landen en netwerken ondersteund)

U kunt een SMS-bericht als faxbericht aan een faxtoestel sturen.



- 1 Druk op .

 U kunt de functie ook oproepen door op **▲/▼** te drukken en met **▲/▼ SMS** te kiezen. Bevestig met **OK**.

- 2 Kies met **▲/▼ FAX WIJZIGEN**.
- 3 Bevestig met **OK**.
- 4 Voer de tekst in zoals beschreven onder SMS versturen
- 5 Bevestig met **OK**.
- 6 Toets het gewenste nummer in met het cijfertoetsenbord of kies een opgeslagen record.
- 7 Bevestig met **OK**.
- 8 U kunt een titel invoeren (=onderwerp) die dan in de kopregel van het faxbericht staat
- 9 Druk op **●● Bevest.** om het bericht te versturen. Druk op **● WIJZIGEN** om het bericht nog een keer te wijzigen.

## Boodschap per SMS

U kunt automatisch een SMS-boodschap laten sturen naar een willekeurig telefoonnummer wanneer in uw afwezigheid gesprekken, berichten op uw antwoordapparaat, faxberichten of SMS-berichten binnenkomen.

- 1 Druk op **OK**,   en **OK**.
- 2 Kies met **▲/▼** of u over nieuwe SMS-boodschappen wilt worden geïnformeerd.
- 3 Bevestig met **OK**.

- 4 Kies met **▲/▼** of u over telefoongesprekken tijdens uw afwezigheid wilt worden geïnformeerd.

- 5 Bevestig met **OK**.

- 6 Kies met **▲/▼** of u over nieuwe faxberichten wilt worden geïnformeerd.

- 7 Bevestig met **OK**.

- 8 Kies met **▲/▼** of u over nieuwe boodschappen op het antwoordapparaat wilt worden geïnformeerd.

- 9 Bevestig met **OK**.

- 10 Voer het nummer in aan hetwelk de SMS boodschap moet worden gestuurd.

- 11 Bevestig met **OK**. Op het display verschijnt de mededeling dat de boodschap per SMS geactiveerd is.

## SMS ontvangen

 Controleer of het papier juist werd ingevoerd en goed vast zit. De hendel rechts naast de papierinvoer moet naar achteren geklapt zijn.



Ontvangen SMS-berichten worden automatisch uitgedrukt. Hebt u het automatische uitprinten uitgeschakeld dan worden de SMS-berichten opgeslagen. Het toestel slaat tot 30 binnengekomen SMS-berichten op.

## SMS lezen



### Aan het toestel

#### Nieuwe SMS lezen

Na de ontvangst van een nieuw SMS-bericht knippert de -toets.

- 1 Druk op .
- 2 Kies met **▲/▼** de SMS-berichten.
- 3 Druk op . U komt in het menu SMS lezen.

#### Gelezen SMS opvragen

- 1 Druk op **OK**,   en **OK**.
- 2 Kies met **▲/▼** het SMS-bericht dat u wilt lezen. Ongelezen SMS-berichten zijn met een \*gekenmerkt.
- 3 Bevestig met **OK**.

 Met **▲/▼** beweegt u de cursor. Druk op **COPY** om het SMS-bericht uit te printen.

- 4 Druk op **STOP** om naar de SMS-lijst terug te keren.

 Druk op **OK** om andere SMS-functies op te roepen.

### Aan de draadloze telefoon

#### SMS-berichten lezen

- 1 Druk op .

 U kunt de functie ook oproepen door op **▲/▼** te drukken en met **▲/▼ SMS** te kiezen. Bevestig met **OK**.

- 2 Kies met **▲/▼ SMS LEZEN**.
- 3 Bevestig met **OK**.

- 4 Kies met **▲/▼** het gewenste berichtgeheugen. Tussen haakjes staat het aantal SMS-berichten.

**NIEUW** – bevat nieuwe berichten

**INBOX** – bevat gelezen en opgeslagen berichten

**VERZOND.** – bevat verstuurd berichten die u hebt opgeslagen

**CONCEPT** – omvat nog niet verstuurd berichten

- 5 Bevestig met **OK**.

- 6 Kies met **▲/▼** het gewenste SMS-bericht.

- 7 Druk op **●● Opties**.

- 8 Kies met **▲/▼** **LEZEN**.

- 9 Bevestig met **OK**.

 Druk op **●● Opties** om verdere SMS-functies op te roepen.

## Leesmodus wijzigen

U kunt een SMS-bericht op verschillende manieren bekijken.

- 1 Kies het SMS-bericht dat u wilt lezen.

- 2 Druk op **●● Opties**.

- 3 Kies met **▲/▼** **SMS MODUS**.

- 4 Kies met **▲/▼** de gewenste modus:

**AUTOM. SCROLL.** – De tekst loopt automatisch door.

**HANDM. SCROLL.** – U navigeert met **▲/▼** door de tekst.

- 2 **REGELS** – De tekst wordt in twee regels getoond.

- 5 Bevestig met **OK**.

## SMS-functies oproepen

### Aan het toestel

- 1 Druk tijdens het lezen van een SMS-bericht op **OK** om verdere SMS-functies op te roepen.

- 2 Kies met **▲/▼** een optie: U kunt informatie met betrekking tot tot het SMS-bericht opvragen, het bericht uitprinten, wissen, aan een andere ontvanger doorsturen of een antwoord-SMS sturen. U kunt terug naar de lijst van SMS-berichten gaan, het volgende of het vorige SMS-bericht oproepen.

- 3 Bevestig met **OK**.

### Aan de draadloze telefoon

- 1 Kies het SMS-bericht dat u wilt lezen.

- 2 Druk op **●● Opties**.

- 3 Kies met **▲/▼** een optie: U kunt een antwoord-SMS versturen. U kunt het bericht naar de archiefmappen verschuiven, wissen of aan een andere ontvanger doorsturen. U kunt het nummer van de afzender opbellen of in het telefoonboek opslaan.

- 4 Bevestig met **OK**.

## SMS uitprinten

- 1 Druk op **OK**, **[6]** **[3]** en **OK**.

- 2 Kies met **▲/▼** welke SMS-berichten u wilt uitprinten.

**PRINTEN: ALLES** – print alle door u ontvangen en geschreven SMS-berichten die u opgeslagen hebt

**PRINTEN: INBOX** – print alle ontvangen SMS-berichten uit

**PRINTEN: UITBOX** – print alle verstuurd SMS-berichten die u opgeslagen hebt

**PRINTEN: NIEUW** – print alle ongelezen SMS-berichten uit

- 3 Bevestig met **OK**.

 Wilt u een enkel SMS-bericht uitprinten, vraag dan het bericht op. Druk op **COPY** om het bericht uit te printen.

## SMS wissen

### Aan het toestel

Wanneer uw berichtgeheugen vol is, kan uw toestel geen verdere berichten ontvangen. Wis SMS-berichten zodat het geheugen berichten kan blijven ontvangen.

- 1 Druk op **OK**, **[6]** **[4]** en **OK**.

- 2 Kies met **▲/▼** welke SMS-berichten u wilt wissen:

**WISSEN: ALLE SMS** – wist alle door u ontvangen en geschreven SMS-berichten die u opgeslagen hebt

**WISSEN: GELEZEN** – wist alle gelezen SMS-berichten

**WISSEN: VERZONDEN** – wist alle verstuurd SMS-berichten die u opgeslagen hebt

- 3 Bevestig met **OK**.

- 4 Bevestig het wissen met **OK**.

 Wilt u een enkel SMS-bericht wissen, vraag dan het bericht op. Druk op **OK** en kies met **▲/▼** **WISSEN**. Bevestig met **OK**.

### Aan de draadloze telefoon

#### SMS afzonderlijk wissen

- 1 Kies het SMS-bericht dat u wilt lezen.

- 2 Druk op **●● Opties**.

- 3 Kies met **▲/▼** **WISSEN**.

- 4 Bevestig met **OK**.

- 5 Bevestig het wissen met **●● Ja**.

#### Berichtenmap leegmaken

 Met deze functie kunt u alle SMS-berichten in een berichtenmap wissen.

- 1 Druk op .

 U kunt de functie ook oproepen door op **▲/▼** te drukken en met **▲/▼** **SMS** te kiezen. Bevestig met **OK**.

- 2 Kies met **▲/▼** **POSTBUS LEGEN**.

- 3 Bevestig met **OK**.

- 4 Kies met **▲/▼** welke berichtenmap u wilt leegmaken.

- 5 Bevestig met **OK**.

- 6 Bevestig het wissen met **●● Ja**.

## Instellingen wijzigen



Deze functies staan alleen aan het toestel ter beschikking.

### Zend- en ontvangtnummers wijzigen

In uw toestel zijn alle nummers opgeslagen die u nodig hebt om SMS-berichten te versturen en te ontvangen. Wanneer u van telefoonaanbieder verandert, moet u de nummers wijzigen. U kunt uw toestel voor twee SMS-aanbieders instellen.

- 1 Druk op **OK**, **[6][6]** en **OK**.
- 2 Kies met **▲/▼** welke SMS-aanbieder u wilt instellen.
- 3 Bevestig met **OK**.
- 4 Voer het nummer voor het versturen van SMS-berichten in.
- 5 Bevestig met **OK**.
- 6 Voer het nummer voor het ontvangen van SMS-berichten in.
- 7 Bevestig met **OK**.
- 8 Kies met **▲/▼** via welke aanbieder u SMS-berichten wilt versturen.
- 9 Bevestig met **OK**.



SMS-berichten kunt u ontvangen via beide aanbieders.

### Automatisch uitprinten uitschakelen

U kunt het automatische uitprinten van SMS-berichten uitschakelen.

- 1 Druk op **OK**, **[6][6]** en zo vaak op **OK** tot op het display **SMS PRINTEN: JA** verschijnt.
- 2 Kies met **▲/▼** of u het uitprinten wilt in- of uitschakelen.
- 3 Bevestig met **OK**.

### SMS-ontvangst in- en uitschakelen

Hangt er aan dezelfde aansluiting nog een draadloze telefoon met SMS-functie dan hangt het van de fabrikant af met welk toestel u SMS-berichten kunt ontvangen. Slechts een toestel ontvangt het SMS-bericht. Probeer de SMS-ontvangst van uw draadloze telefoon uit te schakelen. Is dat niet mogelijk schakel dan de SMS-ontvangst aan het toestel uit. U kunt met uitgeschakelde SMS-ontvangst nog altijd SMS-berichten versturen.

#### SMS-ontvangst uitschakelen

- 1 Druk op **OK**, **[4][5]** en **OK**.
- 2 Voer de servicecode **[3][1][2][0][7]** in.
- 3 Bevestig met **OK**.
- 4 Kies met **▲/▼** **BEVESTIGEN: JA**.
- 5 Bevestig met **OK**.



Met **BEVESTIGEN: NEE** breekt u de invoer af wanneer u een verkeerde code hebt ingevoerd.

#### SMS-ontvangst inschakelen

- 1 Druk op **OK**, **[4][5]** en **OK**.
- 2 Voer de servicecode **[4][1][2][0][6]** in.
- 3 Bevestig met **OK**.
- 4 Kies met **▲/▼** **BEVESTIGEN: JA**.
- 5 Bevestig met **OK**.



Met **BEVESTIGEN: NEE** breekt u de invoer af wanneer u een verkeerde code hebt ingevoerd.

# 11 Spel en plezier

 Druk op **1** en **7** om informatie omtrent de spel- en plezier-functies van uw toestel uit te printen.

## Sudoku

Sudoku is een Japans getallenraadsel. Het speelveld bestaat uit 3 × 3 vierkanten die telkens 3 × 3 velden hebben. Afhankelijk van de moeilijkheidsgraad zijn er bij het begin van het spel meer of minder getallen ingevuld. Het is de bedoeling dat de getallen 1 tot 9 op het speelveld zo verdeeld worden dat elk getal slechts een keer in elke rij, in elke kolom en in elk van de negen blokken voorkomt. Er is maar één oplossing mogelijk.

 De oplossing van het laatst uitgeprinte spel wordt opgeslagen. De oplossingen van eerdere spelletjes zijn niet meer beschikbaar.

## Spel uitprinten

- 1 Druk op **OK**, **4** **8** en **OK**.
- 2 Kies met ▲/▼ **SUDOKU:NIEUW**.
- 3 Bevestig met **OK**.
- 4 Kies met ▲/▼ de moeilijkheidsgraad.
- 5 Bevestig met **OK**.
- 6 Geef aan hoeveel keer u het spel wilt uitprinten (maximaal 9 kopieën).
- 7 Bevestig met **OK**.
- 8 Kies met ▲/▼ of de oplossing moet worden uitgeprint.
- 9 Bevestig met **OK**.

## Laatste spel opnieuw uitprinten

- 1 Druk op **OK**, **4** **8** en **OK**.
- 2 Kies met ▲/▼ **SUDOKU:LAATSTE**.
- 3 Bevestig met **OK**.
- 4 Geef aan hoeveel keer u het spel wilt uitprinten (maximaal 9 kopieën).
- 5 Bevestig met **OK**.
- 6 Kies met ▲/▼ of de oplossing moet worden uitgeprint.
- 7 Bevestig met **OK**.

## Oplossing uitprinten

- 1 Druk op **OK**, **4** **8** en **OK**.
- 2 Kies met ▲/▼ **SUDOKU:OPLOSSING**.
- 3 Bevestig met **OK**.

## Sudoku voor elke dag

U kunt elke dag automatisch een nieuwe sudoku laten uitprinten.

- 1 Druk op **OK**, **4** **8** en **OK**.
- 2 Kies met ▲/▼ **SUDOKU:AUTOM.**
- 3 Bevestig met **OK**.
- 4 Voer het tijdstip in, bijvoorbeeld **1** **4** **0** **0** voor 14 uur.
- 5 Bevestig met **OK**.

- 6 Kies met ▲/▼ de moeilijkheidsgraad.
- 7 Bevestig met **OK**.
- 8 Geef aan hoeveel keer u het spel wilt uitprinten (maximaal 9 kopieën).
- 9 Bevestig met **OK**.
- 10 Kies met ▲/▼ of de oplossing moet worden uitgeprint.
- 11 Bevestig met **OK**.
- 12 Kies met ▲/▼ of u het uitprinten wilt in- of uitschakelen.
- 13 Bevestig met **OK**.

 U kunt de dagelijkse Sudoku-druk uitschakelen door de functie, zoals boven beschreven, op te roepen en onder punt 12 de automatische druk uit te schakelen.

# 12 Instellingen aan het toestel

 Met **▲/▼** beweegt u de cursor. Met **C** wist u de tekens afzonderlijk. Met **STOP** verlaat u het menu en keert u naar de uitgangsmodus terug.

## Tijd en datum invoeren

- 1 Druk op **OK**, **9** **1** en **OK**.
- 2 Voer het tijdstip in, bijvoorbeeld **1** **4** **0** **0** voor 14 uur.
- 3 Voer de datum in (telkens twee cijfers) bijvoorbeeld **0** **8** **0** **6** **0** **7** voor 8 juni 2007.
- 4 Bevestig met **OK**.

 Na een korte stroomonderbreking moet u de klok en de datum controleren. Bevestig met **OK**.

## Taal kiezen

- 1 Druk op **OK**, **9** **2** en **OK**.
- 2 Kies met **▲/▼** de gewenste displaytaal.
- 3 Bevestig met **OK**.

## Land kiezen

 Stel in ieder geval het land in waarin u het toestel gebruikt. Anders is uw toestel niet aangepast aan het telefoonnet. Indien uw land niet op de lijst staat, moet u een andere instelling kiezen en de juiste telefoonkabel van het land gebruiken. Voor meer informatie kunt u terecht bij uw vakhandelaar.

 Alle fabrieksmatige landinstellingen worden hersteld wanneer u een nieuw land kiest. Opgeslagen gegevens blijven behouden. Controleer het ingevoerde nummer voor de kopregel.

- 1 Druk op **OK**, **9** **3** en **OK**.
- 2 Kies met **▲/▼** het land waarin u het toestel wilt gebruiken.
- 3 Bevestig met **OK**.
- 4 Kies met **▲/▼** **BEVESTIGEN: JA**.
- 5 Bevestig met **OK**.

## Nummer invoeren

Uw nummer en uw naam worden aan de bovenste rand van elk faxbericht (= kopregel) samen met datum, tijd en paginanummer meegestuurd.

- 1 Druk op **OK**, **9** **4** en **OK**.
- 2 Voer uw telefoonnummer in. Met **#** of **\*** kunt u een plus-teken intoetsen.
- 3 Bevestig met **OK**.

## Naam invoeren

- 1 Druk op **OK**, **9** **5** en **OK**.
- 2 Voer uw naam in. Letters voert u met de cijfertoetsen in (zie opdruk). Speciale tekens voert u in met de toets **0**. Druk zo vaak op de betreffende toets tot de gewenste letter of het gewenste speciale teken op het display verschijnt.
- 3 Bevestig met **OK**.

## Kontrast instellen

Voor het kopiëren en versturen van faxberichten kunt u uit verschillende contrastniveaus kiezen.

- 1 Druk op **OK**, **4** **4** en **OK**.

- 2 Kies met **▲/▼** het gewenste contrast:

**CONTRAST: LICHT** – Voor lichtere kopieën en versturen van faxen

**CONTRAST: NORMAAL** – Voor alle soorten documenten (bijvoorbeeld witte tekst op zwarte achtergrond of documenten met een kleurige achtergrond)

**CONTR. : OPTIMAAL** (fabrieksinstelling) – Geoptimaliseerde aanpassing voor het afdrukken van teksten en foto's

**CONTRAST: DONKER** – Voor donkere kopieën en versturen van faxen (bijvoorbeeld documenten met bijna kleurloos schrift)

- 3 Bevestig met **OK**.

 De gewijzigde instellingen worden als nieuwe basisinstellingen opgeslagen. Kies voor een eenmalige procedure een speciale functie, denk eraan daarna een standaard instelling of de fabrieksinstelling weer in te stellen.

## Transmissiesnelheid reduceren

Het toestel past de transmissiesnelheid aan aan de lijnqualiteit. Vooral bij overzeese verbindingen kan het enige tijd duren. Stel een lage transmissiesnelheid in wanneer u faxberichten stuurt in netten met een slechte lijnqualiteit.

- 1 Druk op **OK**, **3** **8** en **OK**.

- 2 Kies met **▲/▼** of u een lagere transmissiesnelheid wilt instellen.

- 3 Bevestig met **OK**.

## Aanpassing van de pagina's in- en uitschakelen

Om te vermijden dat er informatie verloren gaat, worden binnenkomende faxberichten verkleind uitgeprint.

- 1 Druk op **OK**, **3** **7** en **OK**.

- 2 Kies met **▲/▼** of u het verkleinen van de pagina's wilt in- of uitschakelen.

- 3 Bevestig met **OK**.

## Beltonen instellen

### Beltoon kiezen

U kunt uit tien verschillende beltonen kiezen.

- 1 Druk op **OK**, **5** **5** en **OK**.

- 2 Kies met de cijfertoetsen **0** tot **9** een beltoon. Met **▲/▼** stelt u het volume in.

- 3 Bevestig met **OK**.

## Volume instellen

U kunt het volume van de beltoon instellen als het toestel belt of als u de beltoon instelt. Met de modi \* (dag) resp. € (nacht) slaat u verschillende volumes op (zie ook het hoofdstuk Faxschakelaar instellen).

Met ▲/▼ stelt u het volume in terwijl het toestel rinkelt.

## Faxschakelaar instellen

De ingebouwde faxschakelaar van uw toestel scheidt faxberichten van telefoongesprekken. Faxberichten worden automatisch ontvangen, telefoongesprekken kunnen worden aangenomen – ook via extra aangesloten toestellen. Terwijl het toestel de oproep controleert, rinkelt het toestel verder.

U kunt voor de modi \* (dag) en € (nacht) afzonderlijk instellen hoe vaak het toestel moet bellen vooraleer het de oproep aanneemt. Op die manier is het mogelijk dat u faxberichten 's nachts stil ontvangt om niet te worden gestoord.

Druk op ☺/☞/☾ om tussen de dag- en nachtmodus te switchen. Met de geactiveerde timer Ⓜ switcht het toestel op de ingestelde tijden tussen de modi \* (dag) en € (nacht).

## Dagmodus instellen

- 1 Druk op **OK**, [5] [1] en **OK**.
- 2 Kies met ▲/▼ het totale aantal beltonen. Zodra het aantal beltonen bereikt is, stopt het toestel met bellen en neemt het het telefoongesprek resp. een eventuele stille faxzending aan.
- 3 Bevestig met **OK**.
- 4 Kies met ▲/▼ het aantal beltonen voor de faxschakelaar. Zodra het aantal beltonen bereikt is, treedt de faxschakelaar in werking en scheidt faxberichten van telefoonoproepen. Terwijl het toestel de oproep controleert, rinkelt het toestel verder.
- 5 Bevestig met **OK**.
- 6 Met ▲/▼ stelt u het volume in.
- 7 Bevestig met **OK**.

## Nachtmodus instellen

- 1 Druk op **OK**, [5] [2] en **OK**.
- 2 Volg nu de instructies voor de dagmodus (zie stappen 2 tot 7).

## Timer instellen

De timer switcht op de ingestelde tijden tussen de modi \* (dag) en € (nacht).

- 1 Druk op **OK**, [5] [3] en **OK**.
- 2 Voer het tijdstip in waarop het toestel naar \* (dag) moet omschakelen, bijvoorbeeld [0] [6] [0] [0] voor 6 uur.
- 3 Bevestig met **OK**.
- 4 Voer het tijdstip in waarop het toestel naar € (nacht) moet omschakelen, bijvoorbeeld [2] [2] [0] [0] voor 22 uur.
- 5 Bevestig met **OK**.

## Speciale instellingen

### Stille faxontvangst

Indien u faxberichten wilt ontvangen zonder dat het toestel rinkelt, zet dan het aantal beltonen van de faxschakelaar op 0.

### Alle beltonen uitschakelen

Wilt u – bijvoorbeeld 's nachts – niet door binnenkomende oproepen worden gestoord, kunt u alle twee beltonen op 0 zetten. Het toestel schakelt meteen op stille faxontvangst om.

## Lijsten en hulppagina's uitprinten

### Nummers en records uitprinten

De lijst van de nummers en records bevat de laatste 10 binnengekomen oproepen en opgebeldde nummers – alsook de opgeslagen records en groepen.

Druk op **OK**, [2] [3] en **OK**. De lijst wordt uitgeprint.

### Bellijst uitprinten

De bellijst bevat de 50 laatstgekozen nummers.

- 1 Druk op **OK**, [4] [1] en **OK**.
- 2 Kies met ▲/▼ of u het uitprinten wilt in- of uitschakelen.
- 3 Bevestig met **OK**.
- 4 **Uitprinten inschakelen:** Kies met ▲/▼ of de bellijst meteen of pas na 50 gesprekken moet worden uitgeprint.
- 5 Bevestig met **OK**.

### Telefoonboek uitprinten

Druk op **OK**, [1] [7] en **OK**. Het toestel print een lijst met de telefoonboekrecords en opgeslagen toewijzingen uit.

### Faxjournaal uitprinten

Het faxjournaal is een lijst van de tien laatst verstuurde of -ontvangen faxberichten.

- 1 Druk op **OK**, [3] [5] en **OK**.
- 2 Kies met ▲/▼ of u het uitprinten wilt in- of uitschakelen.
- 3 Bevestig met **OK**.
- 4 **Uitprinten inschakelen:** Kies met ▲/▼ of het faxjournaal meteen of na tien transmissies moet worden uitgeprint.
- 5 Bevestig met **OK**.

### Bericht van verzending uitprinten

Na het versturen van een faxbericht print het toestel telkens een bericht van verzending uit. Indien er een communicatiefout optreedt, wordt een foutmelding uitgeprint. U kunt het uitprinten van het bericht van verzending uitschakelen.

- 1 Druk op **OK**, [3] [6] en **OK**.
- 2 Kies met ▲/▼ of u het uitprinten wilt in- of uitschakelen.
- 3 Bevestig met **OK**.

## Hulppagina's uitprinten

### Hulp 1 · Overzicht

Druk op **[i]** en **[1]** om het overzicht van de hulppagina's uit te printen.

### Hulp 3 · Telefoonboek

Druk op **[i]** en **[3]** om een overzicht van de telefoonboek-functies uit te printen.

### Hulp 4 · Versturen van faxberichten

Druk op **[i]** en **[4]** om informatie omtrent het versturen van faxberichten en de instellingen van de faxschakelaar uit te printen.

### Hulp 5 · Kopieermachine

Druk op **[i]** en **[5]** om de hulppagina's omtrent het kopiëren uit te printen.

### Hulp 6 · Functielijst

Druk op **[i]** en **[6]** om een lijst van alle functies en instellingen van uw toestel uit te printen.

### Hulp 7 · Spel en plezier

Druk op **[i]** en **[7]** om informatie omtrent de spel- en plezier-functies van uw toestel uit te printen.

### Hulp 8 · SMS



Druk op **[i]** en **[8]** om informatie met betrekking tot de SMS-functies uit te printen.

## Eerste installatie starten

- 1 Druk op **[i]** en **[2]**.
- 2 Het toestel print een hulppagina uit en start de eerste-installatie-procedure.



# 13 Instellingen aan de draadloze telefoon

 Met **C** keert u naar het vorige menu-niveau terug.  
Met  verlaat u het menu en keert u naar de uitgangsmodus terug.

## Taal kiezen

Uw draadloze telefoon neemt tijdens de aanmelding de taalinstelling van het toestel over. U kunt voor het display van de draadloze telefoon een andere taal instellen. Aan de draadloze telefoon staan niet alle talen ter beschikking.

 De draadloze telefoon neemt de taalinstelling over wanneer u deze aan het toestel wijzigt (zie ook het hoofdstuk Instellingen aan het toestel, pagina 30)

- 1 Druk op **▲/▼** en kies met **▲/▼** **INSTELLINGEN**.
- 2 Bevestig met **OK**.
- 3 Kies met **▲/▼** **TAAAL**.
- 4 Bevestig met **OK**.
- 5 Druk op **●** **WIJZIGEN**.
- 6 Kies met **▲/▼** de gewenste displaytaal.
- 7 Bevestig met **OK**.

## Beltonen instellen

- 1 Druk op **▲/▼** en kies met **▲/▼** **BELSIGNAAL**.
- 2 Bevestig met **OK**.
- 3 Kies met **▲/▼** of u de beltoon voor interne of externe gesprekken wilt instellen.
- 4 Bevestig met **OK**.
- 5 Kies met **▲/▼** de gewenste beltoon.
- 6 Bevestig met **OK**.
- 7 Met **▲/▼** stelt u het volume in.
- 8 Bevestig met **OK**.

## Toetsen- en signaltönen in- en uitschakelen

- 1 Druk op **▲/▼** en kies met **▲/▼** **BELSIGNAAL**.
- 2 Bevestig met **OK**.
- 3 Kies met **▲/▼** **PIEPTONEN**.
- 4 Bevestig met **OK**.
- 5 Kies met **▲/▼** of u de toetsentönen, de signaaltoon voor lage accuustand of het bevestigingssignaal bij het terugzetten van de draadloze telefoon in het laadstation wilt in- of uitschakelen.
- 6 Bevestig met **OK**.
- 7 Druk op **●** **WIJZIGEN** om de functie in of uit te schakelen.
- 8 Bevestig met **OK**.

## Rustmodus instellen

In de rustmodus zijn alle bel-, alarm- en toetsentönen van de draadloze telefoon uitgeschakeld. U kunt echter verder telefoneren.

- 1 Druk op **▲/▼** en kies met **▲/▼** **BELSIGNAAL**.
- 2 Bevestig met **OK**.
- 3 Kies met **▲/▼** **STILFUNCTIE**.
- 4 Bevestig met **OK**.
- 5 Druk op **●●** **Ja** om de functie in te schakelen. Druk op **●** **Nee** om de functie uit te schakelen.

## Programmeerbare toetsen

Uw draadloze telefoon heeft twee programmeerbare toetsen **●** en **●●** waaraan u functies voor een snelle toegang kunt toekennen. De gewenste functies verschijnen als displaytekst aan de onderkant van het display.

Druk op **●** resp. **●●** om de functie op te roepen. U kunt aan de toetsen de functies antwoordapparaat, rustmodus, wekker, timer, toetsenblokkering, nummer (= een bepaald telefoonnummer) of nummerherhaling toekennen.

## Toetsen programmeren

- 1 Druk op **▲/▼** en kies met **▲/▼** **INSTELLINGEN**.
- 2 Bevestig met **OK**.
- 3 Kies met **▲/▼** **PROGR. TOETSEN**.
- 4 Bevestig met **OK**.
- 5 Druk op **●** **WIJZIGEN** om aan de linkerprogramma-toets een functie toe te kennen.
- 6 Kies met **▲/▼** de gewenste functie.
- 7 Bevestig met **OK**.
- 8 Druk op **●** **WIJZIGEN** om aan de rechterprogramma-toets een functie toe te kennen.
- 9 Kies met **▲/▼** de gewenste functie.
- 10 Bevestig met **OK**.

## Automatisch opnemen en ophangen

Met deze functies kunt u een telefoongesprek aannemen resp. beëindigen door de draadloze telefoon uit het laadstation te nemen resp. terug in het laadstation te zetten.

### Automatisch opnemen in- en uitschakelen

- 1 Druk op **▲/▼** en kies met **▲/▼** **INSTELLINGEN**.
- 2 Bevestig met **OK**.
- 3 Kies met **▲/▼** **AUTO OPNEMEN**.
- 4 Bevestig met **OK**.
- 5 Schakel de functie in of uit met **●** **WIJZIGEN**.
- 6 Bevestig met **OK**.

### Automatisch ophangen in- en uitschakelen

- 1 Druk op **▲/▼** en kies met **▲/▼** **INSTELLINGEN**.
- 2 Bevestig met **OK**.
- 3 Kies met **▲/▼** **AUTO OPHANGEN**.
- 4 Bevestig met **OK**.
- 5 Schakel de functie in of uit met **●** **WIJZIGEN**.
- 6 Bevestig met **OK**.

## Instellingen draadloze telefoon herstellen

Met deze functie worden alle persoonlijke instellingen zoals beltonen of geprogrammeerde toetsen gewist en de fabrieksmatige instellingen van de draadloze telefoon hersteld. Opgeslagen gegevens blijven behouden.

- 1 Druk op de draadloze telefoon op ▲/▼ en kies met ▲/▼ **INSTELLINGEN**.
- 2 Bevestig met **OK**.
- 3 Kies met ▲/▼ **GEW. INSTELL.**.
- 4 Bevestig met **OK**.
- 5 Kies met ▲/▼ **INSTEL. HS**.
- 6 Bevestig met **OK**.
- 7 Kies met ▲/▼ **RESET HANDSET**.
- 8 Bevestig met **OK**.
- 9 Bevestig het wissen met ●● **Ja**.

## Bellijsten en gebeurtenissen tonen

De bellijsten bevatten de laatstgekozen telefoonnummers, binnengekomen oproepen en andere gebeurtenissen (berichten, gemiste gesprekken).

### Bellijsten oproepen

- 1 Druk op ▲/▼ en kies met ▲/▼ **BEL. LST**.
- 2 Bevestig met **OK**.
- 3 Kies met ▲/▼ uit welke lijst u een nummer wilt kiezen.
- 4 Bevestig met **OK**.
- 5 Kies met ▲/▼ een nummer uit.
- 6 Druk op ●● **Optie**.
- 7 Kies met ▲/▼ een optie: U kunt beldetails bekijken, het nummer opbellen, in het telefoonboek opslaan of uit de lijst wissen, een SMS aan het nummer sturen of alle nummers uit de lijst wissen.
- 8 Bevestig met **OK**.

### Gebeurtenissen oproepen

- 1 Druk op ▲/▼ en kies met ▲/▼ **BEL. LST**.
- 2 Bevestig met **OK**.
- 3 Kies met ▲/▼ **OPROEPEN**.
- 4 Bevestig met **OK**.
- 5 Kies met ▲/▼ **LEZEN**.
- 6 Bevestig met **OK**.
- 7 Kies met ▲/▼ het gewenste nummer of bericht.
- 8 Bevestig met **OK**.

### Displayweergave instellen

U kunt instellen of er op het display over nieuwe gebeurtenissen (berichten, gemiste gesprekken) wordt geïnformeerd.

- 1 Druk op ▲/▼ en kies met ▲/▼ **BEL. LST**.
- 2 Bevestig met **OK**.
- 3 Kies met ▲/▼ **OPROEPEN**.
- 4 Bevestig met **OK**.
- 5 Kies met ▲/▼ of u de functie wilt in- of uitschakelen.
- 6 Bevestig met **OK**.

# 14 Telefoonaansluitingen en extra toestellen

## Telefoonaansluitingen en -diensten instellen

### Centrale nevenaansluitingen

Centrales voor nevenaansluitingen (PABX) zijn in heel wat bedrijven en huishoudens gebruikelijk. U moet een kengetal kiezen om via een nevenaansluiting een verbinding met het openbare telefoonnet (PSTN) te kunnen krijgen.

 Een extra telefoon die samen met het toestel aan een telefoondoos aangesloten is, geldt niet als tweede aansluiting.

- 1 Druk op **OK**, **9** **6** en **OK**.
- 2 In heel wat landen kunt u de kiesprocedure pulskeuze of toonkeuze (DTMF-tonen) instellen. Kies met **▲▼** de gewenste kiesprocedure.

 Gebruik de pulskeuze alleen maar wanneer de toonkeuze nog niet is vrijgeschakeld voor uw aansluiting.

- 3 Bevestig met **OK**.
- 4 Kies met **▲▼** of u gebruik wilt maken van een nevenaansluiting.
- 5 Bevestig met **OK**.
- 6 **Nevenaansluiting instellen:** Voer het kengetal in waarmee u het openbare telefoonnet bereikt. Dit is meestal **0**.

 Soms kan het kengetal een ander cijfer zijn of uit twee cijfers bestaan. Bij oudere telefooncentrales kan het kengetal R (=flash) zijn. Druk op **R** om dit kengetal in te voeren. Mocht de verbinding met het openbare telefoonnet niet mogelijk zijn, neem dan contact op met de aanbieder van uw telefooncentrale.

- 7 Bevestig met **OK**.
- 8 Afsluitend test het toestel de telefoonlijn. Bevestig met **OK**.
- 9 Uw toestel controleert of het een verbinding kan maken met het openbare telefoonnet. Indien de verbinding niet tot stand komt, wordt u gevraagd het kengetal nog eens in te voeren.

### DSL-verbinding

Voor het geval dat u een DSL-modem gebruikt: Sluit het toestel achter de modem aan! Meer informatie vindt u in de handleiding van uw DSL-centrale.

### ISDN-verbinding

Uw faxapparaat is een analoog faxapparaat (groep 3). Het is geen ISDN-faxapparaat (groep 4) en kan dus niet direct op een ISDN-aansluiting worden gebruikt. U hebt hiervoor een (analoge) adapter of een aansluiting voor analoge eindapparatuur nodig. Meer informatie over de ISDN-aansluiting vindt u in de handleiding van de terminal-adapter of router.

### Mailbox voor spraak

U kunt niet tegelijkertijd de antwoordapparaatfunctie van uw telefoonaanbieder (= mailbox voor spraak) gebruiken en faxberichten ontvangen. Laat uw mailboxfunctie voor uw telefoonaansluiting deactiveren of stel het aantal belbetonen voor de faxschakelaar lager dan **5** (zie ook het hoofdstuk Faxschakelaar instellen, pagina 31). Wanneer de faxschakelaar de oproep heeft overgenomen, schakelt de mailbox zich bij de aanbieder niet meer in. Meer informatie hierover krijgt u bij uw telefoonaanbieder.

### Extra draadloze telefoons aan- en afmelden

Uw draadloze telefoon is normaalgesproken fabrieksmatig bij uw toestel aangemeld. Druk in de uitgangsmodus op **OK**. Op het display verschijnen het basisstation waarmee uw draadloze telefoon verbonden is en het nummer waarmee uw toestel bij het basisstation is aangemeld.

 Wanneer u een model met meerdere draadloze telefoons hebt gekocht, is er fabrieksmatig maar een draadloze telefoon bij uw toestel aangemeld. Leg de accu's zoals eerder beschreven in het accuvak en meld de draadloze telefoons bij uw toestel aan (zie ook hoofdstuk Telefoonaansluitingen en extra toestellen, pagina 35).

U kunt tot vijf draadloze telefoons bij het toestel aanmelden. Een optimaal gebruik van alle functies wordt gegarandeerd wanneer u als extra draadloze telefoons uitsluitend draadloze telefoons van het originele type gebruikt. Originale draadloze telefoons krijgt u via onze bestelservice of bij uw vakhandelaar.

 Extra draadloze telefoons moeten geschikt zijn voor GAP.

### Draadloze telefoon aanmelden

U moet eerst de draadloze telefoon en daarna uw toestel (= basisstation) in de aanmeldmodus plaatsen om een draadloze telefoon aan te melden.

- 1 Druk op de draadloze telefoon op **▲▼** en kies met **▲▼** **INSTELLINGEN**.
- 2 Bevestig met **OK**.
- 3 Kies met **▲▼** **GEAU**. **INSTELL..**
- 4 Bevestig met **OK**.
- 5 Kies met **▲▼** **INSTEL**. **HS**.
- 6 Bevestig met **OK**.
- 7 Kies met **▲▼** **AANMELDEN**.
- 8 Bevestig met **OK**.
- 9 Bevestig met **●●** **J3**. De draadloze telefoon bevindt zich in de aanmeldmodus.
- 10 Druk aan het toestel op **OK**, **8** **2** en **OK**.
- 11 Bevestig de vooringestelde pincode (**0000**) met **OK**.

De draadloze telefoon wordt automatisch aangemeld. Deze procedure kan een paar minuten duren. Daarna verschijnt op het display van de draadloze telefoon het nummer waarmee deze bij het toestel is aangemeld.



Verdere draadloze telefoons meldt u op dezelfde manier bij uw toestel aan. Mochten er tijdens het aanmelden problemen optreden, meld dan alle draadloze telefoons af en meld ze elk afzonderlijk weer aan.

## Draadloze telefoon afmelden

### Aan het toestel

- 1 Druk op **OK**, **8** **3** en **OK**.
- 2 Kies met **▲/▼** de draadloze telefoon die u wilt afmelden.
- 3 Bevestig met **OK**. Het toestel verbreekt de verbinding met de draadloze telefoon.

### Aan de draadloze telefoon

- 1 Druk op de draadloze telefoon op **▲/▼** en kies met **▲/▼** **INSTELLINGEN**.
- 2 Bevestig met **OK**.
- 3 Kies met **▲/▼** **GEAV. INSTELL.**.
- 4 Bevestig met **OK**.
- 5 Kies met **▲/▼** **INTEL. BASIS**.
- 6 Bevestig met **OK**.
- 7 Kies met **▲/▼** **AFMELDEN HS**.
- 8 Bevestig met **OK**.
- 9 Kies met **▲/▼** de draadloze telefoon die u wilt afmelden.
- 10 Bevestig met **OK**.
- 11 Bevestig de afmelding met **●** **J3**. De verbinding met het toestel wordt verbroken.

## Draadloze telefoon bij andere toestellen aanmelden

U kunt een draadloze telefoon bij tot vier verschillende toestellen (= basisstations) aanmelden.

### Aan het toestel

- 1 Meld de draadloze telefoon bij het eerste toestel aan zoals beschreven.
- 2 Druk aan het volgende toestel op **OK**, **8** **2** en **OK**.
- 3 Bevestig de vooringestelde pincode (**0000**) of voer een andere pincode in.



De pincode kan identiek zijn met de pincode van het eerste toestel.

- 4 Bevestig met **OK**.

### Aan de draadloze telefoon

- 5 Druk op de draadloze telefoon op **▲/▼** en kies met **▲/▼** **INSTELLINGEN**.
- 6 Bevestig met **OK**.
- 7 Kies met **▲/▼** **GEAV. INSTELL.**.
- 8 Bevestig met **OK**.
- 9 Kies met **▲/▼** **INTEL. HS**.
- 10 Bevestig met **OK**.
- 11 Kies met **▲/▼** **PERS. AANMELDEN**.
- 12 Bevestig met **OK**.

- 13 Kies met **▲/▼** het volgende toestel (= basisstation).

- 14 Bevestig met **OK**.

- 15 Bevestig de naam van het basisstation of voer een nieuwe naam in.

- 16 Bevestig met **OK**.

- 17 Voer dezelfde pincode in die u aan het volgende toestel hebt ingevoerd.

- 18 Bevestig met **OK**.

- 19 Kies met **▲/▼** het nummer waarmee u de draadloze telefoon bij het volgende toestel wilt aanmelden.

- 20 Bevestig met **OK**.

## Favoriete basis instellen

Met deze functie kunt u vastleggen met welk toestel (= basisstation) u wilt telefoneren wanneer u uw draadloze telefoon bij meerdere toestellen hebt aangemeld. Met **AUTOMATISCH** stelt de draadloze telefoon zich automatisch in op het betreffende toestel binnen zijn bereik.

- 1 Druk op de draadloze telefoon op **▲/▼** en kies met **▲/▼** **INSTELLINGEN**.

- 2 Bevestig met **OK**.

- 3 Kies met **▲/▼** **GEAV. INSTELL.**.

- 4 Bevestig met **OK**.

- 5 Kies met **▲/▼** **INTEL. HS**.

- 6 Bevestig met **OK**.

- 7 Kies met **▲/▼** **VOORKEUR BS**.

- 8 Bevestig met **OK**.

- 9 Druk op **●** **WIJZIGEN**.

- 10 Kies met **▲/▼** het toestel waaraan u de prioriteit wilt toekennen, of kies de automatische instelling.

- 11 Bevestig met **OK**.

## Extra toestellen aansluiten

U kunt aan een telefoonaansluiting extra toestellen aansluiten zoals bijvoorbeeld antwoordapparaten, modems of kostentellers.

### Aansluiting aan het toestel

U kunt extra toestellen direct aan uw toestel aansluiten. Steek de telefoonkabel van het extra toestel in de **EXT**-bus (RJ-11-aansluiting) van het toestel.



Wij bevelen de directe aansluiting aan het toestel aan omdat de faxschakelaar op die manier optimaal functioneert en de extra toestellen kan controleren.

### Aansluiting aan de telefoonlijn

Opdat de faxschakelaar zou functioneren, moet het toestel het eerste in de reeks zijn wanneer u meerdere toestellen aan dezelfde telefoondoos aansluit. Let op de juiste volgorde.

## Extra telefoons gebruiken (easy-link)

Met de Easylink-functie kunt u met extra telefoons uw toestel controleren. Extra telefoons moeten daarvoor op de toonkiesprocedure (DTMF-tonen) ingesteld zijn (meer informatie hierover vindt u in de handleiding van uw extra telefoon).

## Faxontvangst starten

Wanneer u aan een extra toestel opneemt en hoort dat u een faxbericht ontvangt (fluittoon of stilte), kunt u de faxontvangst starten door bij de extra telefoon op **\*5** te drukken of bij het toestel op de **START**-toets te drukken.

## Lijn oproepen

Wanneer u opneemt aan een extra telefoon en het toestel rinkelt verder of het probeert faxberichten te ontvangen, kunt u het toestel van de lijn halen. Druk bij de extra telefoon op **\*[\*]**.

## Codes wijzigen

 Verander de codes alleen maar wanneer het absoluut noodzakelijk is. De codes moeten met **\*** of **#** beginnen en mogen niet identiek zijn.

- 1 Druk op **OK**, **5** **4** en **OK**.
- 2 Voer de nieuwe code voor het starten van de faxontvangst in.
- 3 Bevestig met **OK**.
- 4 Voer de nieuwe code voor het oproepen van de lijn bij een extra toestel in.
- 5 Bevestig met **OK**.

## Extern antwoordapparaat gebruiken

Om het antwoordapparaat goed te laten functioneren moet het aan de **EXT**-bus van het toestel worden aangesloten. Stel bij een extern antwoordapparaat het aantal belsignalen ten minste twee lager in dan onder **BELLEN FAX**.

Voorbeeld instellingen:

Aantal belsignalen extern antwoordapparaat ..... 1  
**BELLEN FAX** ..... 3  
 (zie ook hoofdstuk Faxschakelaar instellen, pagina 31)

 De meldtekst mag niet langer zijn dan 10 seconden. Vermijd het gebruik van muziek voor de meldtekst.

Indien het extra antwoordapparaat over een "spaarfunctie" beschikt (dat is een functie waarmee het aantal belsignalen verandert zodra nieuwe berichten zijn binnengekomen), moet u deze uitschakelen.

Registreert het antwoordapparaat faxsignalen, maar het toestel kan geen faxberichten ontvangen, controleer dan de aansluiting of de meldtekst van het extra antwoordapparaat.

# 15 Service

 Indien er storingen optreden, let dan op de instructies op het display en op de foutmelding.

## Inkfilmvoorraad controleren

- 1 Druk op **OK**, **4** **6** en **OK**.
- 2 Op het display ziet u het aantal pagina's dat u met de inkfilm nog kunt uitprinten.
- 3 Druk **STOP** om naar de uitgangsmodus terug te keren.

Wanneer de inkfilm op is of wanneer er geen inkfilm in het toestel ligt, verschijnt op het display hieromtrent een mededeling.

## Inkfilm vervangen

 Gebruik uitsluitend originele verbruiksmaterialen. Deze krijgt u bij uw vakhandelaar of via onze bestel-service (zie achterzijde van deze handleiding). Andere verbruiksmaterialen kunnen het toestel beschadigen.

 Let op de instructies op de verpakking van de verbruiksmaterialen.

Om documenten te kunnen ontvangen of kopiëren, moet er een inkfilm in het toestel liggen. Uw toestel wordt geleverd met een gratis inkfilm waarmee u een aantal proefpagina's kunt uitprinten. Voor deze inkfilm hebt u geen Plug'n'Print-kaart (= chipkaart met informatie m.b.t. de capaciteit van de inkfilm) nodig. Voor elke verdere inkfilm, die u erin legt, moet u het capaciteitsgeheugen met de meegeleverde Plug'n'Print-kaart opladen.

- 1 Verwijder het papier uit de papierinvoer en neem de paperhouder uit het toestel.
- 2 Open het toestel door het paneel met het handvat in het midden naar boven te trekken en open te klappen.

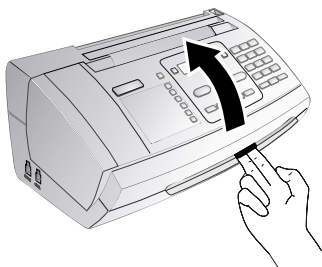

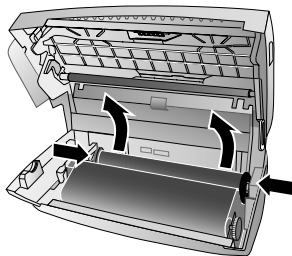

 Klik het deksel van het toestel volledig in wanneer u het toestel opent. U kunt zich kwetsen wanneer het deksel dichtvalt terwijl u aan het toestel werkt.

- 3 Neem de achterste inkfilmrol aan beide kanten vast en leg deze bij de inkfilmrol vooraan.

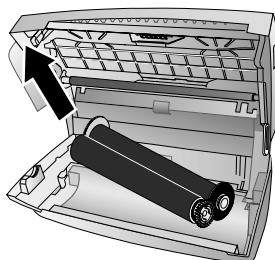

- 4 Neem beide rollen uit het toestel. De gebruikte inkfilm kan niet nog eens worden gebruikt.



 Op gebruikte inkfilms zijn uw uitgeprinte berichten en kopieën te herkennen. Neem de bescherming van persoonsgebonden gegevens in acht wanneer u gebruikte inkfilms weggooit.

- 5 Trek de gebruikte Plug'n'Print-kaart uit de steekkleem links naast de inkfilmkuip. De Plug'n'Print-kaart kan niet nog eens worden gebruikt.

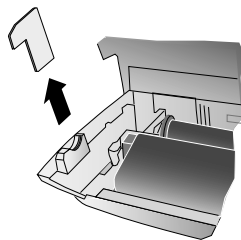

- 6 Verwijder voorzichtig de elastiekjes van de nieuwe inkfilm. De folie mag niet worden beschadigd!

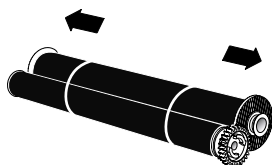

- 7 Leg de grotere rol met de inktfilm in de achterste inktfilmkuip. Het blauwe tandwiel moet zich rechts bevinden.

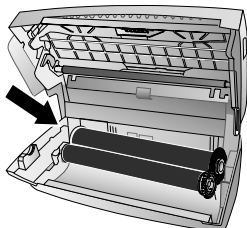

- 8 Leg de kleinere rol zonder inktfilm in de kuip vooraan. Het blauwe tandwiel moet rechts en de top links in de inkepingen aan de zijkant worden gelegd.

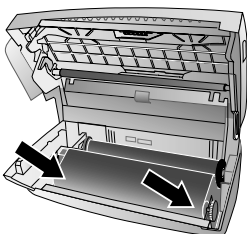

- 9 Haal de chipkaart uit de Plug'n'Print-kaart. Steek de chipkaart in de steekklem links naast de inktfilmkuip.

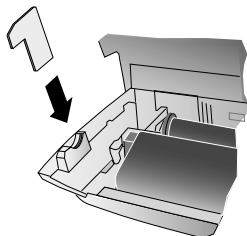

- 10 Draai het blauwe tandwiel naar voren om de inktfilm aan te spannen. De inktfilm mag geen plooien vertonen.

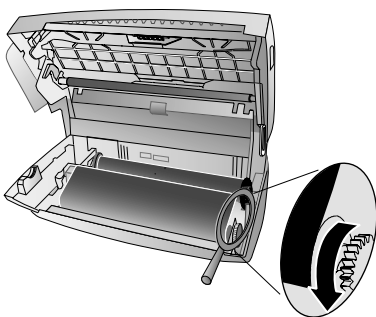

- 11 Sluit het toestel. Steek de papierhouder in de daarvoor voorziene openingen achter de papierinvoer. Leg er weer papier in.

## Papieropstopping verhelpen

- 1 Verwijder het papier uit de papierinvoer en neem de papierhouder uit het toestel.
- 2 Open het toestel door het paneel met het handvat in het midden naar boven te trekken en open te klappen.

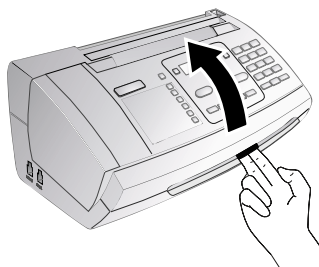

-  Klik het deksel van het toestel volledig in wanneer u het toestel opent. U kunt zich kwetsen wanneer het deksel dichtvalt terwijl u aan het toestel werkt.

- 3 Trek het papier voorzichtig uit het toestel.

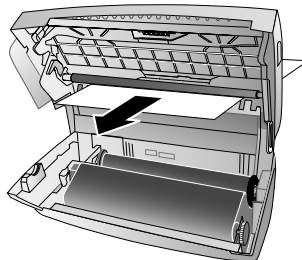

- 4 Draai het blauwe tandwiel naar voren om de inktfilm aan te spannen. De inktfilm mag geen plooien vertonen.

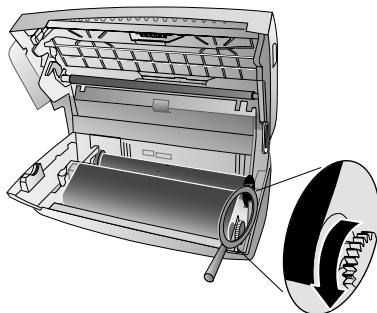

- 5 Sluit het toestel. Steek de papierhouder in de daarvoor voorziene openingen achter de papierinvoer. Leg er weer papier in.

## Documentenopstopping verhelpen

- 1 Verwijder het papier uit de papierinvoer en neem de paperhouder uit het toestel.
- 2 Open het toestel door het paneel met het handvat in het midden naar boven te trekken en open te klappen.

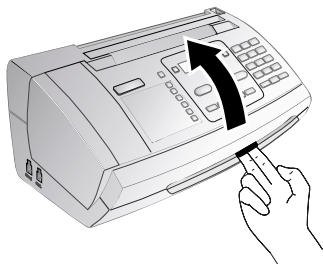

**⚠** Klik het deksel van het toestel volledig in wanneer u het toestel opent. U kunt zich kwetsen wanneer het deksel dichtvalt terwijl u aan het toestel werkt.

- 3 Open de afdekking van de scanner en de automatische documentinvoer door eerst de ene houder (A) en vervolgens de andere houder (B) naar binnen te duwen. De afdekking (C) klapt naar beneden.

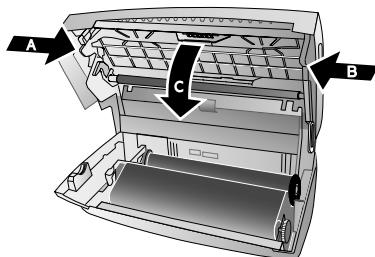

- 4 Trek het document voorzigt naar voren of naar achteren uit het toestel.

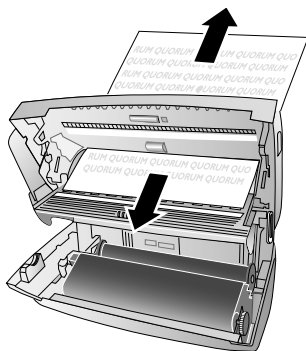

- 5 Sluit de afdekking van de scanner en de automatische documentinvoer. Beide houders moeten goed inklinken.

- 6 Draai het blauwe tandwiel naar voren om de inktfilm aan te spannen. De inktfilm mag geen plooiën vertonen.

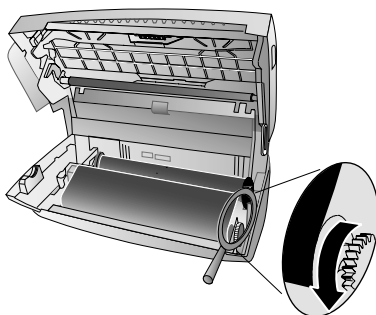

- 7 Sluit het toestel. Steek de paperhouder in de daarvoor voorziene openingen achter de papierinvoer. Leg er weer papier in.

## Reiniging

**⚠** Koppel het toestel los van het stroomnet vooraleer het toestel te reinigen. Gebruik een zacht, pluisvrij doekje. Gebruik nooit vloeibare of licht ontvlambare reinigingsmiddelen (sprays, schurende middelen, politoeren, alcohol enz.). Er mag geen vocht in het toestel geraken.

**💡** Speciaal faxpoetspapier kunt u via ons callcenter bestellen. Leg een vel poetspapier in de documentinvoer. Druk op **STOP**; het vel papier wordt uitgeworpen. Herhaal deze procedure een paar keer.

- 1 Verwijder het papier uit de papierinvoer en neem de paperhouder uit het toestel.
- 2 Open het toestel door het paneel met het handvat in het midden naar boven te trekken en open te klappen.

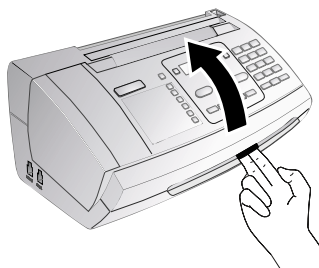

**⚠** Klik het deksel van het toestel volledig in wanneer u het toestel opent. U kunt zich kwetsen wanneer het deksel dichtvalt terwijl u aan het toestel werkt.



- 3 Open de afdekking van de scanner en de automatische documentinvoer door eerst de ene houder (A) en vervolgens de andere houder (B) naar binnen te duwen. De afdekking (C) klapt naar beneden.

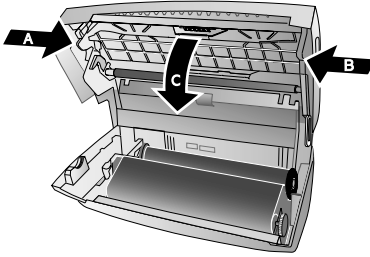

- 4 Veeg zachtjes met een doekje over het scannerglas aan de bovenkant (A) en over de documentinvoer/scannerfolie (= witte plastic lamel) aan de onderkant (B).

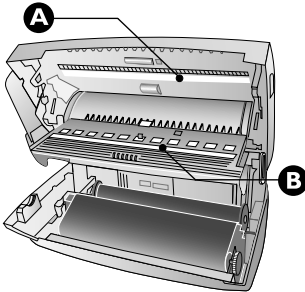

- 5 Reinig de invoerrol (A) en de dragers van de invoerrollen aan de onderkant (B) met een zachte, pluisvrije doek die met reinigingsalcohol (96 Procent) is besprenkeld. Draai de invoerrollen; u moet de volledige invoerrollen reinigen.

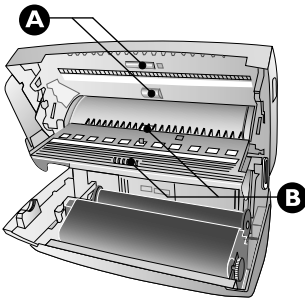

- 6 Sluit de afdekking van de scanner en de automatische documentinvoer. Beide houders moeten goed inklinken.

- 7 Draai het blauwe tandwiel naar voren om de inktfilm aan te spannen. De inktfilm mag geen plooiën vertonen.

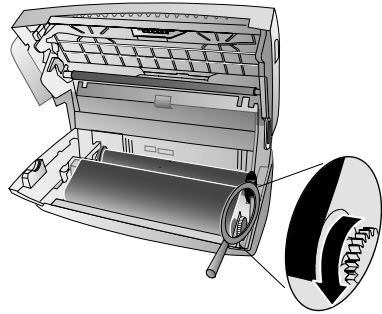

- 8 Sluit het toestel. Steek de papierhouder in de daarvoor voorziene openingen achter de papierinvoer. Leg er weer papier in.

## Laadstand van de accu's weergeven

Het display toont u de laadstand van de oplaadbare batterijen. Is de laadstand gering dan wordt de displayverlichting uitgeschakeld en staat de functie freehands bellen niet ter beschikking. Zet de draadloze telefoon in het laadstation.

## Oplaadbare batterijen van de draadloze telefoon vervangen

- 1 Druk lang op  (tenminste twee seconden) om de draadloze telefoon uit te schakelen.
- 2 Open het batterijvak aan de achterkant van de draadloze telefoon door de afdekking naar beneden weg te trekken.



- 3 Verwijder de oude oplaadbare batterijen.
  -  Verwijder de gebruikte oplaadbare batterijen in overeenstemming met de in uw land geldende voorschriften i.v.m. recycling van afval.
- 4 Leg de nieuwe oplaadbare batterijen in het batterijvak zoals op de tekening in het batterijvak aangegeven (plus- en minpolen).

**⚠** Leg **nooit** wegwerpbatterijen in de draadloze telefoon. Let op de gegevens in de technische specificaties.



5 Leg de afdekking op het batterijvak en schuif de afdekking naar boven tot ze inklapt.

6 Zet de draadloze telefoon in het laadstation.

**⚠** Zet de draadloze telefoon nooit zonder oplaadbare batterijen in het laadstation.

**💡** Laat uw draadloze telefoon tenminste 12 uur in het laadstation. Tijdens het laden kunnen de oplaadbare batterijen een beetje opwarmen; dat is niet gevaarlijk.

## Firmware versie opvragen

- 1 Druk op **OK**, **4** **7** en **OK**.
- 2 Op het display verschijnt informatie met betrekking tot het model en het ingestelde land.
- 3 Bevestig met **OK**.
- 4 De informatie met betrekking tot de firmware versie van het toestel wordt getoond.
- 5 Bevestig met **OK**.

## Servicecodes gebruiken

Met de servicecodes wist u gewijzigde instellingen en herstelt u de fabrieksmatige instellingen. Dat kan noodzake-

lijk zijn wanneer het toestel met gewijzigde instellingen anders reageert dan verwacht.

**⚠** Gebruik de servicecodes alleen maar wanneer het absoluut noodzakelijk is. Sommige servicecodes wissen ook opgeslagen berichten en telefoonboekrecords.

1 Druk op **OK**, **4** **5** en **OK**.

2 Voer een servicecode in.

**7** **1** **1** **7** – wist alle gewijzigde instellingen en opgeslagen gegevens. De fabrieksmatige instellingen worden hersteld en de eerste-installatie-procedure start.

**7** **1** **4** **0** – wist alle gewijzigde instellingen. Opgeslagen berichten en telefoonboekrecords blijven behouden.

**7** **2** **2** **7** – wist opgeslagen faxberichten wanneer er problemen optreden bij het uitprinten.

3 Bevestig met **OK**.

4 Kies met **▲/▼** **BEVESTIGEN: JA**.

5 Bevestig met **OK**.

**⚠** Met **BEVESTIGEN: NEE** breekt u de invoer af wanneer u een verkeerde code hebt ingevoerd.

## Snelle hulp

Mocht er een probleem optreden dat niet kan worden opgelost aan de hand van de beschrijvingen in deze handleiding (zie ook de volgende tips), ga dan als volgt te werk:

- 1 Trek de netstekker uit.
- 2 Wacht tenminste tien seconden en steek de netstekker weer in het stopcontact.
- 3 Mocht de fout regelmatig optreden, neem dan a.u.b. contact op met onze technische klantendienst of met uw vakhandelaar. Let op de instructies op het display en op de foutmelding.

Algemeen	
Op het display knipperen klok en datum.	Na een korte stroomonderbreking moet u de klok en de datum controleren. Bevestig met <b>OK</b> .
Problemen met faxen of uitprinten	
Verstuurde documenten komen met kwaliteitsverlies aan.	Verander de resolutie van <b>RESOL. : STANDAARD</b> naar <b>RESOLUTIE: FIJN</b> of <b>RESOLUTIE: FOTO</b> . Wijzig het contrast. Reinig de scanner en de documentinvoer. Test uw toestel door een kopie van het document te maken. Wanneer het toestel in orde is, is het faxtoestel van de ontvanger misschien defect.
Het toestel maakt tijdens het versturen of uitprinten zwarte strepen.	Reinig de scanner en de documentinvoer.

Problemen met faxen of uitprinten	
De kopie is wit.	Leg het document met de tekst naar boven in de documentinvoer.
Het uitprinten wordt onderbroken.	Papier- of documentenophoping, papier of inktfilm is op. Let op de instructies op het display en op de foutmelding. Na het uitprinten van meerdere pagina's kan een korte pauze optreden. Het toestel gaat automatisch door met uitprinten.
Er wordt niet uitgeprint.	Controleer of het papier juist werd ingevoerd en goed vast zit. De hendel rechts naast de papierinvoer moet naar achteren geklapt zijn.
Documenten worden slecht ingetrokken.	Reinig de scanner en de documentinvoer.

Problemen met de verbinding	
Het toestel rinkelt een keer, is kort stil en begint dan weer te rinkelen.	Dat is heel normaal. Na de eerste beltoon controleert de faxschakelaar de oproep. Wanneer het een telefoongesprek is, rinkelt het toestel verder.
Geen kiestoon	Controleer de installatie van het toestel. Steek de telefoonkabel in de met <b>LINE</b> gekenmerkte bus. Steek de telefoonstekker in uw telefoonaansluitingsdoos.
Faxberichten worden voortdurend afgebroken.	Probeer het faxbericht manueel te versturen: Druk op <b>1</b> en kies het nummer. Mocht de ontvanger een antwoordapparaat hebben aangesloten wacht dan op de fluittoon. Druk op <b>START</b> . Misschien is het toestel van de ontvanger niet klaar voor ontvangst.
U hoort een fluittoon of stilte in de hoorn.	De oproep is een fax: Druk aan het toestel op <b>START</b> . Druk aan de extra telefoon op <b>[*][5]</b> . Leg de hoorn op.
Geen faxontvangst of een kort faxsignaal als boodschap op het antwoordapparaat.	Zet met de functie 51 het aantal beltonen voor de faxschakelaar op 4 en het totale aantal beltonen of het aantal beltonen voor het antwoordapparaat (modelafhankelijk) op 5 (zie pagina 31). U kunt niet tegelijkertijd de antwoordapparaatfunctie van uw telefoonaanbieder (= mailbox voor spraak) gebruiken en aan uw toestel faxberichten ontvangen (zie pagina 35).

Problemen met draadloze telefoon	
Draadloze telefoon functioneert niet of niet zoals verwacht. Display toont alleen de laadstand van de accu.	Controleer of de draadloze telefoon functioneert en op het toestel is aangemeld. Schakel de draadloze telefoon uit. Open het laadvak van de accu aan de achterkant. Haal de accu's eruit en leg ze er opnieuw in. Sluit het laadvak en schakel de draadloze telefoon weer in.
Geen kiestoon	De draadloze telefoon is niet bij het toestel aangemeld is bevindt zich buiten bereik.
De draadloze telefoon laat zich niet inschakelen.	Zet de draadloze telefoon in het laadstation.
De draadloze telefoon laat zich na twaalf uur in het laadstation niet inschakelen.	Wissel de accu's van de draadloze telefoon (zie ook het hoofdstuk Service, pagina 41).

# 16 Bijlage

## Technische specificaties

Afmetingen (B x H x D) .....	313 x 129 x 197 mm
Gewicht .....	1,9 kg
Netaansluiting .....	220–240 V - / 50–60 Hz
Verbruik	
Stand-by modus .....	< 2,5 W
Transmissie .....	< 20 W
Aanbevolen toestelomgeving .....	18–28 °C
Relatieve luchtvochtigheid 20–80% (niet condensierend)	
Soort aansluiting .....	PSTN · PABX
Kiesprocedure Toon-/pulskeuze (afhankelijk van het land)	

## Normconformiteit

Veiligheid .....	EN 60950-1
Storingen .....	EN 55022 klasse B
Immunititeit .....	EN 55024

## Scanner

Leesbreedte .....	212 mm
Resolutie horizontaal .....	8 punt/mm
Resolutie vertikaal .....	Standaard: 3,85 lijnen/mm
.....	Fijn: 7,7 lijnen/mm

## Geheugen

Telefoonboek .....	tot 50 records
Faxberichten .....	tot 15 pagina's (standaardtestbrief)
SMS-berichten .....	tot 30 SMS-berichten

## Draadloze telefoon

Accu's .....	AAA · NiMH
Gesprekstijd .....	tot 10 uur
Stand-by tijd .....	tot 120 uur
Bereik .....	tot 50 m (in gebouwen)
.....	tot 300 m (onder de vrije hemel)

## Papier

Capaciteit .....	50 vellen
Grootte .....	A4 · 210 x 297 mm
Dikte .....	0,07–0,11 mm
Gewicht .....	60–90 g/m <sup>2</sup>

## Documentinvoer

Capaciteit .....	10 vellen
Breedte .....	148–212 mm
Lengte .....	100–600 mm
Dikte .....	0,06–0,15 mm

## Fax

Type .....	Groep 3
Compatibiliteit .....	ITU-T T.30
Gegevenscompressie .....	MH · MR
Modulatie .....	V.21 · V.27ter · V.29
Transmissiesnelheid .....	9.600 bps

**Wijzigingen aan deze technische specificaties zijn zonder voor aankondiging voorbehouden.**

## Garantie

### (Garanties en bepalingen uitsluitend voor Nederland)

Voor een garantieaanspraak dient u zich tot uw leverancier of de helpdesk van Sagem Communications te richten. U dient een bewijs van aankoop te overleggen.

Gebruikt u uw apparaat a.u.b. waarvoor het is bedoeld en onder normale gebruiksomstandigheden. Sagem Communications aanvaardt geen enkele aansprakelijkheid voor gebruik dat niet volgens de voorschriften is, noch voor de daaruit resulterende gevolgen.

Bij enig onjuist functioneren, adviseert uw leverancier of de helpdesk van Sagem Communications u.

### A) Algemene garantiebepalingen

Sagem Communications aanvaardt binnen de garantietermijn van 24 -vierentwintig- Maanden (3 -drie- Maanden voor toebehoren) vanaf de aankoopdatum zonder kosten en naar eigen goedgevoelen reparaties en kosten voor vervangende onderdelen, als zich gebreken aan het apparaat voordoen die zijn terug te voeren op een foutieve productie.

Behalve in gevallen waarin de klant een onderhoudscontract met Sagem Communications over het apparaat heeft afgesloten, volgens welk de reparatie thuis bij de klant plaatsvindt, worden geen reparaties aan het apparaat bij de klant thuis uitgevoerd. De klant dient het defecte apparaat aan het adres terug te sturen dat hij van de leverancier of van de helpdesk van Sagem Communications krijgt opgegeven.

Als een product ter reparatie moet worden verstuurd, dient telkens een bewijs van aankoop (zonder wijzigingen, notities of onleesbare passages) te worden bijgevoerd, dat aantoonst dat er voor het product nog een garantieaanspraak bestaat. Als geen bewijs van aankoop wordt bijgevoegd, gaat de Sagem Communications reparatieafdeling uit van de productiedatum als referentie voor de garantiestatus.

Afgezien van wettelijke verplichtingen, aanvaardt Sagem Communications geen enkele impliciete of expliciete garanties die niet in deze paragraaf vermeld staan, en is het niet aansprakelijk voor enige directe of indirecte resp. materiële of immateriële schade buiten de onderhavige garantietermijn.

Indien een bepaling van deze garantie geheel of gedeeltelijk op basis van een overtreding van een dwingend voorschrift ter bescherming van de consument van het nationale recht ongeldig of illegaal mocht zijn, wordt de geldigheid van de overige bepalingen van deze garantie daardoor niet beïnvloed.

De wettelijke garantie wordt niet door de fabrieksgarantie beïnvloed.

## B) Uitsluiting van garantie

Sagem Communications aanvaardt geen aansprakelijkheid voor garantie met betrekking tot:

- Schade, defecten, uitval of onjuist functioneren als gevolg van één of meerdere van de volgende redenen:

- Het niet opvolgen van de installatie- en gebruiksinstructies

- Invloeden van buitenaf op het apparaat (inclusief, maar niet beperkt tot: blikseminslag, brand, trillingen, vandalisme, ongeschikte / slechte elektriciteitsvoorziening, of waterschade van welke aard dan ook)

- Aanpassing van de apparaten zonder schriftelijk toestemming van Sagem Communications

- Ongeschikte bedrijfsomstandigheden, met name temperaturen en luchtvochtigheid

- Reparatie of onderhoud aan het apparaat door niet door Sagem Communications erkende personen

• Slijtage van de apparaten en onderdelen op basis van het normale dagelijkse gebruik

• Beschadigingen die zijn terug te voeren op een ontoereikende of slechte verpakking van de aan Sagem Communications teruggestuurde apparaten

• Gebruik van nieuwe softwareversies zonder de voorafgaande toestemming van Sagem Communications

• Wijzigingen of aanvullingen aan apparaten of aan de software zonder de voorafgaande schriftelijke toestemming van Sagem Communications

• Functiestoringen die noch op de apparaten noch op het functioneren van de apparaten op de op de computer geïnstalleerde software zijn terug te voeren

Verbindingsproblemen die op een ongunstige omgeving zijn terug te voeren, met name:

- Problemen in relatie tot de toegang tot en/of de verbinding met internet, zoals bv. onderbrekingen van toegang tot het netwerk of disfunctioneren bij de verbinding van de abonnee of zijn gesprekspartners.

- Overdrachtproblemen (bijvoorbeeld ontoereikende geografische dekking van het gebied door straalzenders, interferenties of slechte verbindingen)

- Fouten in het plaatselijke netwerk (bekabeling, server, computerwerkplaatsen) resp. fouten in het overdrachtnetwerk (zoals bv. maar niet beperkt tot interferentie, disfunctioneren of slecht netwerkqualiteit)

- Wijziging van parameters van het transmissienetwerk na de verkoop van het product

• Storingen op grond van het normale onderhoud (zoals beschreven in de meegeleverde handleiding) evenals disfunctioneren die zijn te herleiden tot het niet opvolgen van algemene onderhoudswerkzaamheden De kosten voor de onderhoudswerkzaamheden zijn altijd ten laste van de klant.

• Disfunctioneren dat op het gebruik van niet compatibele producten, gebruiksmateriaal of toebehoren is terug te voeren.

## C) Reparaties die buiten de garantie vallen

In de onder B) genoemde gevallen en na afloop van de garantietermijn dient de klant een kostenraming te laten opstellen door een erkend Sagem Communications reparatiecentrum.

De reparatie- en verzendkosten zijn ten laste van de klant.

De bovenstaande bepalingen gelden in zoverre als niet anders schriftelijk met de klant is overeengekomen en uitsluitend in Nederland.

**Helpdesk: 09 00 - 040 04 79**

## Garantie

### (Garanties en bepalingen uitsluitend voor België & Luxemburg)

Voor een garantieaanspraak dient u zich tot uw leverancier of de helpdesk van Sagem Communications te richten. U dient een bewijs van aankoop te overleggen.

Gebruikt u uw apparaat a.u.b. waarvoor het is bedoeld en onder normale gebruiksomstandigheden. Sagem Communications aanvaardt geen enkele aansprakelijkheid voor gebruik dat niet volgens de voorschriften is, noch voor de daaruit resulterende gevolgen.

Bij enig onjuist functioneren, adviseert uw leverancier of de helpdesk van Sagem Communications u.

### A) Algemene garantiebepalingen

Sagem Communications aanvaardt binnen de garantietermijn van 24 -vierentwintig- Maanden (3 -drie- Maanden voor toebehoren) vanaf de aankoopdatum zonder kosten en naar eigen goeddunken reparaties en kosten voor vervangen van de onderdelen, als zich gebreken aan het apparaat voordoen die zijn terug te voeren op een foutieve productie.

Behalve in gevallen waarin de klant een onderhoudscontract met Sagem Communications over het apparaat heeft afgesloten, volgens welk de reparatie thuis bij de klant plaatsvindt, worden geen reparaties aan het apparaat bij de klant thuis uitgevoerd. De klant dient het defecte apparaat aan het adres terug te sturen dat hij van de leverancier of van de helpdesk van Sagem Communications krijgt opgegeven.

Als een product ter reparatie moet worden verstuurd, dient telkens een bewijs van aankoop (zonder wijzigingen, notities of onleesbare passages) te worden bijgevoerd, dat aantoonst dat er voor het product nog een garantieaanspraak bestaat. Als geen bewijs van aankoop wordt bijgevoegd, gaat de Sagem Communications reparatieafdeling uit van de productiedatum als referentie voor de garantiestatus.

Afgezien van wettelijke verplichtingen, aanvaardt Sagem Communications geen enkele impliciete of expliciete garanties die niet in deze paragraaf vermeld staan, en is het niet aansprakelijk voor enige directe of indirecte resp. materiële of immateriële schade buiten de onderhavige garantietermijn.

Indien een bepaling van deze garantie geheel of gedeeltelijk op basis van een overtreding van een dwingend voorschrift ter bescherming van de consument van het nationale recht ongedig of illegaal mocht zijn, wordt de geldigheid van de overige bepalingen van deze garantie daardoor niet beïnvloed.

De wettelijke garantie wordt niet door de fabrieksgarantie beïnvloed.

## B) Uitsluiting van garantie

Sagem Communications aanvaardt geen aansprakelijkheid voor garantie met betrekking tot:

- Schade, defecten, uitval of onjuist functioneren als gevolg van één of meerdere van de volgende redenen:

- Het niet opvolgen van de installatie- en gebruiksinstructies

- Invloeden van buitenaf op het apparaat (inclusief, maar niet beperkt tot: blikseminslag, brand, trillingen, vandalisme, ongeschikte / slechte elektriciteitsvoorziening, of waterschade van welke aard dan ook)

- Aanpassing van de apparaten zonder schriftelijk toestemming van Sagem Communications

- Ongeschikte bedrijfsomstandigheden, met name temperaturen en luchtvochtigheid

- Reparatie of onderhoud aan het apparaat door niet door Sagem Communications erkende personen

- Slijtage van de apparaten en onderdelen op basis van het normale dagelijkse gebruik

• Beschadigingen die zijn terug te voeren op een ontoereikende of slechte verpakking van de aan Sagem Communications teruggestuurde apparaten

• Gebruik van nieuwe softwareversies zonder de voorafgaande toestemming van Sagem Communications

• Wijzigingen of aanvullingen aan apparaten of aan de software zonder de voorafgaande schriftelijke toestemming van Sagem Communications

• Functiestoringen die noch op de apparaten noch op het functioneren van de apparaten op de op de computer geïnstalleerde software zijn terug te voeren

Verbindingsproblemen die op een ongunstige omgeving zijn terug te voeren, met name:

- Problemen in relatie tot de toegang tot en/of de verbinding met internet, zoals bv. onderbrekingen van toegang tot het netwerk of disfunctioneren bij de verbinding van de abonnee of zijn gesprekspartners.

- Overdrachtproblemen (bijvoorbeeld ontoereikende geografische dekking van het gebied door straalzenders, interferenties of slechte verbindingen)

- Fouten in het plaatselijke netwerk (bekabeling, server, computerwerkplaatsen) resp. fouten in het overdrachtnetwerk (zoals bv. maar niet beperkt tot interferentie, disfunctioneren of slecht netwerkqualiteit)

- Wijziging van parameters van het transmissienetwerk na de verkoop van het product

• Storingen op grond van het normale onderhoud (zoals beschreven in de meegeleverde handleiding) evenals disfunctioneren die zijn te herleiden tot het niet opvolgen van algemene onderhoudswerkzaamheden De kosten voor de onderhoudswerkzaamheden zijn altijd ten laste van de klant.

• Disfunctioneren dat op het gebruik van niet compatibele producten, gebruiksmateriaal of toebehoren is terug te voeren.

## C) Reparaties die buiten de garantie vallen

In de onder B) genoemde gevallen en na afloop van de garantietermijn dient de klant een kostenraming te laten opstellen door een erkend Sagem Communications reparatiecentrum.

De reparatie- en verzendkosten zijn ten laste van de klant.

De bovenstaande bepalingen gelden in zoverre als niet anders schriftelijk met de klant is overeengekomen en uitsluitend in België & Luxemburg.

**Helpdesk: 070 - 35 00 06**



Het CE merk bevestigt dat de machine voldoet aan de betreffende richtlijnen van de Europese Unie.

## Verklaring van Overeenstemming

Hierbij verklaart **Sagem Communications Austria GmbH** dat het toestel **PPF 650** in overeenstemming is met de essentiële eisen en de andere relevante bepalingen van richtlijn 1999/5/EG.

De complete verklaring van overeenstemming vindt u op onze website: [www.sagem-ca.at/doc](http://www.sagem-ca.at/doc)



Als deelnemer aan het ENERGY STAR-programma heeft Sagem Communications Austria GmbH gewaarborgd dat dit toestel aan de ENERGY STAR-eisen voldoet.

**Environment:** Respect voor het milieu is een van de belangrijkste oogmerken van Sagem. Daarom gebruikt Sagem in zijn ondernemingen milieuvriendelijke processen en onderwerpt de complete levenscyclus van zijn producten, van de fabricage via het gebruik tot aan het einde van de levensduur toe, aan strenge criteria met betrekking tot de milieubescherming.



**Verpakking:** Houd de lokale recyclingvoorschriften a.u.b. aan om het recyclen van de verpakking te vereenvoudigen.

**Batterijen:** Lege batterijen moeten op de hiervoor bestemde inzamelplaatsen worden afgegeven.



**Product:** Het doorgekruste vuilnisbaksymbool op uw product betekent dat dit product als elektrisch en elektronische apparatuur geclassificeerd is, waarvoor speciale afvalvoorschriften gelden.

Ter bevordering van de recycling en ter uitvoering van de verordening met betrekking tot het hergebruik van elektrisch en elektronisch afval (The Waste Electrical and Electronic Equipment, WEEE) alsmede ter bescherming van milieu en gezondheid schrijven de Europese bepalingen voor dat de selectieve inzameling van afgedankte apparatuur volgens één van de twee onderstaande opties moet plaatsvinden:

- U kunt het oude product graag bij uw distributeur (de-taillist) inleveren, als u een nieuw apparaat bij hem koopt.
- Afgedankte apparatuur kunt u ook op de hiervoor bestemde inzamelplaatsen afgeven.

Deze handleiding werd op chloorvrij gebleekt recyclingpapier gedrukt. Dat is in overeenstemming met de strengste milieustandaards. De gebruikte kartonnen verpakkingen en de halve kartonnen en papieren verpakkingsschalen kunnen bij het papierafval worden gegooid. De plastic folies komen, naargelang van de in uw land geldende richtlijnen, bij het recycleerbare plastic of bij restafval.

**Handelsmerken:** De in deze handleiding genoemde referenties zijn handelsmerken van de betreffende firma's. Het ontbreken van de symbolen ® en ™ betekent niet dat de betreffende begrippen vrije handelsmerken zijn. Andere in dit document gebruikte productnamen dienen alleen maar ter kenmerking en kunnen handelsmerken van de betreffende houder zijn. Sagem weigert om het even welk recht op deze merken.

In heel wat landen is het reproduceren van bepaalde documenten (door bijvoorbeeld scannen, uitprinten en kopiëren) verboden. De volgende lijst van dergelijke documenten maakt geen aanspraak op volledigheid en dient alleen maar ter oriëntatie. Vraag in geval van twijfel raad aan uw rechtsbijstand.

- Reispassen (identiteitskaarten)
- Inreis- en uitreispapieren (immigratiepapieren)
- Documenten in verband met legerdienst
- Bankbiljetten, reischeques, wissels
- Postzegels, fiscale zegels (gestempeld of ongestempeld)
- Leningdocumenten, investeringscertificaten, obligaties
- Documenten die door copyrecht beschermd zijn

Let ook op de in uw land geldende wettelijke bepalingen met betrekking tot de rechtskracht van faxberichten - vooral in verband met de geldigheid van handtekeningen, tijdige levering of ook nadelen op basis van kwaliteitsverlies bij de transmissie enz.

Respecteer het telefoongeheim en de bescherming van persoonlijke gegevens zoals beschreven in de in uw land geldende wetten.

Dit product is bestemd voor gebruik in een analoog openbaar telecommunicatienetwerk (PSTN) en voor gebruik in het op de verpakking aangeduide land. Gebruik in andere landen kan leiden tot foutief functioneren van het toestel.

Meer informatie krijgt u bij het technische servicecenter van uw land. Indien er tijdens het gebruik van uw toestel problemen zouden optreden, neem dan contact op met uw vakhandelaar.

Sagem en aanverwante bedrijven kunnen door de koper van dit product of door derden niet aansprakelijk worden gesteld voor eisen tot schadevergoeding, verlies of kosten en uitgaven tengevolge van een ongeval, het verkeerde gebruik of misbruik van dit product of niet toegelaten modificaties, reparaties, wijzingen van het product of het niet in acht nemen van de gebruiks- en onderhoudsinstructies van Sagem.

Sagem kan niet aansprakelijk worden gesteld voor eisen tot schadevergoeding of problemen tengevolge van het gebruik van om het even welke opties of verbruiksmaterialen die niet als originele producten van Sagem of niet als door Sagem goedgekeurde producten zijn gekenmerkt.

Sagem kan niet aansprakelijk worden gesteld voor eisen tot schadevergoeding tengevolge van elektromagnetische interferenties veroorzaakt door het gebruik van verbindingsschakels die niet als producten van Sagem zijn gekenmerkt.

Alle rechten voorbehouden. Niets uit deze uitgave mag zonder voorafgaande schriftelijke toestemming van Sagem worden vermenigvuldigd, in een archiefsysteem worden opgeslagen of in welke vorm dan ook - elektronisch, mechanisch, door middel van fotokopie, opname of op een andere manier - worden gereproduceerd. De in dit document opgenomen informatie is uitsluitend bedoeld als ondersteuning bij het gebruik van dit product. Sagem kan niet aansprakelijk worden gesteld wanneer deze informatie op andere toestellen wordt toegepast.

Deze gebruiksaanwijzing kan niet als contract worden beschouwd.

Vergissingen, drukfouten en wijzingen voorbehouden.

Copyright © 2008 Sagem Communications Austria GmbH

## Klanteninformatie

We streven er voortdurend naar onze producten volgens hoge kwaliteitsnormen en met een zo groot mogelijke gebruiksvriendelijkheid te ontwikkelen.

In uw handleiding vindt u alle noodzakelijke informatie om uw toestel te kunnen gebruiken. Hebt u ondanks deze handleiding toch nog vragen dan kunt u zich steeds aan ons callcenter wenden. Onze medewerkers zijn goed opgeleide experts en beantwoorden uw vragen graag.

We kunnen u sneller helpen wanneer u ons niet via het toestel opbelt maar via een externe telefoon. Hou ook steeds een uitdraai van de instellingen en het serienummer van uw toestel klaar. Het serienummer vindt u op het typeplaatje.

### Nederland

**Telefoon: 09 00 - 040 04 79** (0,18 €/minuut)

**Fax: 09 00 - 76 76 761**

### België

**Telefoon: 070 - 35 00 06** (0,17 €/minuut)

**Fax: 070 - 23 34 35**

U kunt originele toebehoren of accessoires via onze website of – in sommige landen (zie beneden) – op ons gratis telefoonnummer bestellen.

Gebruik uitsluitend originele verbruiksmaterialen. De garantie dekt geen schade ten gevolge van het gebruik van andere verbruiksmaterialen.

### Nederland

**Telefoon: 0800 - 023 07 11**

### België

**Telefoon: 0800 - 485 88**

**E-mail [dti.faxinfo@sagem.com](mailto:dti.faxinfo@sagem.com)**

**Internet: [www.sagem-communications.com](http://www.sagem-communications.com)**

We wensen u veel plezier met uw nieuw product!



PHILIPS and the PHILIPS' Shield Emblem are registered trademarks of Koninklijke Philips Electronics N.V. and are used by SAGEM COMMUNICATIONS under license from Koninklijke Philips Electronics N.V.

### SAGEM COMMUNICATIONS

Printing Terminals

Headquarters : Le Ponant de Paris  
27, rue Leblanc · 75015 Paris · FRANCE  
Tél. : +33 1 58 11 77 00 · Fax : +33 1 58 11 77 77  
[www.sagem-communications.com](http://www.sagem-communications.com)

Limited company · Capital 167.038.185 Euros · 440 294 510 RCS PARIS

**PPF 650**  
**NL · B**  
**253132364-A**