

Register your product and get support at
www.philips.com/welcome

PicoPix

PPX3610



DE Bedienungsanleitung

PHILIPS

Inhaltsverzeichnis

Übersicht	3	7 Medienwiedergabe	23
Sehr geehrter Kunde	3	Videowiedergabe	23
Zu dieser Bedienungsanleitung	3	Fotowiedergabe	24
Verpackungsinhalt	3	Musikwiedergabe	25
Produkt Highlights	3	Officewiedergabe (YOZO Office)	26
		Dateien verwalten	27
1 Allgemeine Sicherheitshinweise	4	8 Digital-TV-Wiedergabe	29
Gerät aufstellen	4	Antenne anschließen	29
Reparaturen	4	Erste Wiedergabe	30
Stromversorgung	5	Fernsehen	31
Funknetzwerk (WLAN)	5		
2 Übersicht	6	9 Android	32
Geräteoberseite	6	Android aufrufen	32
Geräteunterseite	6	Android verlassen	32
Seitenansicht	6	Android zurücksetzen	32
Pico Station	7	Android-Apps installieren	32
Touchpad / Gesten	8	Browsermodus einstellen	34
Fernbedienung	10		
Übersicht der Menüfunktionen	11	10 Einstellungen	36
Symbole in der Statusleiste	11	Übersicht der Menüfunktionen	36
3 Erste Inbetriebnahme	12	11 Service	38
Gerät aufstellen	12	Pflegehinweise für den Akku	38
Netzteil anschließen / Akku laden	12	Akku laden nach Tiefentladung	38
Batterie der Fernbedienung einlegen oder		Reinigung	39
wechseln	12	Gerät überhitzt	39
Fernbedienung verwenden	13	Firmware mit Speicherkarte aktualisieren	39
Erstinstallation	14	Probleme / Lösungen	40
4 An das Wiedergabegerät		12 Anhang	42
anschließen	15	Technische Daten	42
Anschließen an Geräte mit HDMI-Ausgang	15	Zubehör	42
Anschließen an iPhone/iPad/iPod	15		
Anschließen an ein Smartphone	16		
Anschließen an den Computer (VGA)	16		
Anschließen mit Audio/Video- (CVBS)			
Adapterkabel	17		
Anschließen mit Component-Video (YPbPr/YUV)			
Kabel	17		
Projektor direkt mit WLAN anschließen (WiFi			
Streaming)	18		
Anschließen des Kopfhörers	18		
5 Speicher	19		
Speicherkarte einsetzen	19		
USB-Speichermedium anschließen	19		
An den Computer anschließen (USB)	20		
6 Funknetzwerk (WLAN)	21		
Funknetzwerkbetrieb (WLAN) ein- und			
ausschalten	21		
Funknetzwerk (WLAN) einrichten	21		
Funknetzwerk (WLAN) mit Assistenten einrichten			
22			
Digital Living Network Alliance (DLNA)	22		

Übersicht

Sehr geehrter Kunde

Vielen Dank, dass Sie sich für unseren Pocket Projektor entschieden haben.

Viel Spaß mit Ihrem Gerät und seinen vielfältigen Funktionen!

Zu dieser Bedienungsanleitung

Mit der Installationshilfe auf den folgenden Seiten nehmen Sie Ihr Gerät schnell und einfach in Betrieb. Detaillierte Beschreibungen finden Sie in den folgenden Kapiteln dieser Bedienungsanleitung.

Lesen Sie die Bedienungsanleitung aufmerksam durch. Beachten Sie vor allem die Sicherheitshinweise, um einen einwandfreien Betrieb Ihres Gerätes zu gewährleisten. Der Hersteller übernimmt keine Haftung, sollten Sie die Hinweise nicht beachten.

Verwendete Symbole

Hinweis



Tipps und Tricks

Mit diesem Symbol sind Tipps gekennzeichnet, mit deren Hilfe Sie Ihr Gerät effektiver und einfacher verwenden.

VORSICHT!



Geräteschäden oder Datenverlust!

Dieses Symbol warnt vor Schäden am Gerät sowie möglichem Datenverlust. Diese Schäden können durch unsachgemäße Handhabung entstehen.

GEFAHR!



Gefahr für Personen!

Dieses Symbol warnt vor Gefahren für Personen. Durch unsachgemäße Handhabung können körperliche Verletzungen oder Schäden entstehen.

Verpackungsinhalt

- 1 – Fernbedienung
- 2 – PicoPix Projektor
- 3 – Netzteil
- 4 – USB-Kabel
- 5 – HDMI-Kabel
- 6 – Quick Start Guide
- 7 – Tasche

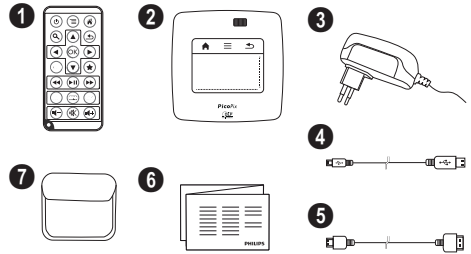

Produkt Highlights

Anschließen an Geräte mit HDMI-Ausgang

Mit dem HDMI auf Mini-HDMI-Kabel können Sie den Projektor an einen Computer oder Laptop anschließen (siehe auch Kapitel An das Wiedergabegerät anschließen, Seite 15).

Projektor direkt mit WLAN anschließen (WiFi Streaming)

Mit der Software PicoPixWlink können Sie über Ihr Funknetzwerk den Projektor an einen Computer oder einen Laptop anschließen. Hierfür müssen beide Geräte mit demselben Funknetzwerk verbunden sein (siehe auch Kapitel Projektor direkt mit WLAN anschließen (WiFi Streaming), Seite 18).

Officewiedergabe (YOZO Office)

Sie können mit YOZO Office Dokumente anzeigen (siehe auch Kapitel Officewiedergabe (YOZO Office), Seite 26).

I Allgemeine Sicherheitshinweise

Nehmen Sie keine Einstellungen und Veränderungen vor, die nicht in dieser Bedienungsanleitung beschrieben sind. Durch unsachgemäße Handhabung können körperliche Verletzungen oder Schäden, Geräteschäden oder Datenverlust entstehen. Beachten Sie alle gegebenen Warn- und Sicherheitshinweise.

Gerät aufstellen

Das Gerät ist ausschließlich für den Gebrauch im Innenbereich bestimmt. Das Gerät soll sicher und stabil auf einer ebenen Oberfläche stehen. Verlegen Sie alle Kabel so, dass niemand darüber stolpern und sich verletzen kann oder das Gerät beschädigt wird.

Schließen Sie das Gerät nicht in Feuchträumen an. Berühren Sie weder Netzstecker noch Netzanschluss mit nassen Händen.

Das Gerät muss ausreichend belüftet werden und darf nicht abgedeckt werden. Stellen Sie Ihr Gerät nicht in geschlossene Schränke oder Kästen.

Stellen Sie es nicht auf weiche Unterlagen wie Decken oder Teppiche, und decken Sie die Lüftungsschlitze nicht ab. Das Gerät kann sonst überhitzen und in Brand geraten.

Schützen Sie das Gerät vor direkter Sonneneinstrahlung, Hitze, großen Temperaturschwankungen und Feuchtigkeit. Stellen Sie das Gerät nicht in die Nähe von Heizungen oder Klimaanlage. Beachten Sie die Angaben zu Temperatur und Luftfeuchtigkeit in den technischen Daten.

Wenn das Gerät über einen längeren Zeitraum läuft, wird die Oberfläche heiß und es erscheint ein Warnsymbol auf der Projektion (siehe auch Kapitel Symbole in der Statusleiste, Seite 11). Das Gerät verhält sich folgendermaßen:

- 1 Der Lüfter schaltet in die maximalste Stufe.
- 2 Bei maximaler Helligkeitsstufe erscheint das Überhitzungssymbol in der Anzeige und das Gerät schaltet automatisch in die minimalste Helligkeitsstufe.
- 3 Bei minimaler Helligkeitsstufe erscheint das Überhitzungssymbol für drei Sekunden zentriert in der Anzeige. Anschließend schaltet sich das Gerät automatisch aus.

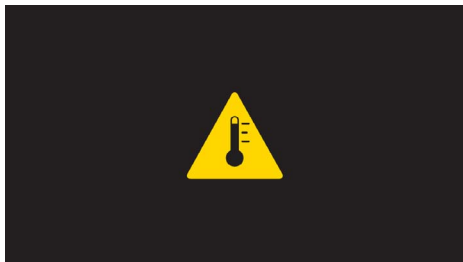

Sie können die Wiedergabe fortsetzen, nachdem sich das Gerät abgekühlt hat.

Es dürfen keine Flüssigkeiten in das Gerät kommen. Schalten Sie das Gerät aus und trennen Sie es vom Stromnetz, wenn Flüssigkeiten oder Fremdkörper in das Gerät gelangt sind und lassen Sie Ihr Gerät von einer technischen Servicestelle untersuchen.

Gehen Sie immer sorgsam mit dem Gerät um. Vermeiden Sie Berührungen der Objektivlinse. Stellen Sie niemals schwere oder scharfkantige Gegenstände auf das Gerät oder das Netzanschlusskabel.

Wird das Gerät zu heiß, oder kommt Rauch aus dem Gerät, schalten Sie es sofort aus und trennen Sie es von der Steckdose. Lassen Sie Ihr Gerät von einer technischen Servicestelle untersuchen. Um das Ausbreiten von Feuer zu vermeiden, sind offene Flammen von dem Gerät fernzuhalten.

Unter folgenden Bedingungen kann ein Feuchtigkeitsbeschlag im Inneren des Gerätes entstehen, der zu Fehlfunktionen führt:

- wenn das Gerät von einem kalten in einen warmen Raum gebracht wird;
- nach Aufheizen eines kalten Raumes;
- bei Unterbringung in einem feuchten Raum.

Gehen Sie wie folgt vor, um Feuchtigkeitsbeschlag zu vermeiden:

- 1 Verschieben Sie das Gerät in einem Plastikbeutel, bevor Sie es in einen anderen Raum bringen um es an die Raumbedingung anzupassen.
- 2 Warten Sie ein bis zwei Stunden, bevor Sie das Gerät aus dem Plastikbeutel herausnehmen.

Das Gerät darf nicht in einer stark staubbelasteten Umgebung eingesetzt werden. Staubpartikel und andere Fremdkörper könnten das Gerät beschädigen.

Setzen Sie das Gerät nicht extremen Vibrationen aus. Interne Bauelemente können dadurch beschädigt werden.

Lassen Sie Kinder nicht unbeaufsichtigt am Gerät hantieren. Die Verpackungsfolien dürfen nicht in Kinderhände gelangen.

Reparaturen

Nehmen Sie keine Reparaturarbeiten am Gerät vor. Unsachgemäße Wartung kann zu Personen- oder Geräteschäden führen. Lassen Sie Ihr Gerät ausschließlich von einer autorisierten Servicestelle reparieren.

Details zu autorisierten Servicestellen entnehmen Sie bitte der Garantiekarte.

Entfernen Sie nicht das Typenschild von Ihrem Gerät, anderenfalls erlischt die Garantie.

Stromversorgung

Verwenden Sie nur das mitgelieferte Netzteil (siehe Anhang / Technische Daten). Prüfen Sie, ob die Netzspannung des Netzteils mit der vorhandenen Netzspannung am Aufstellort übereinstimmt. Sämtliche Teile entsprechen der auf dem Gerät angegebenen Spannungsart.

Die Kapazität des Akkus lässt mit der Zeit nach. Funktionierte das Gerät nur mit dem Netzteil, ist der Akku defekt. Kontaktieren Sie eine autorisierte Servicestelle, um den Akku zu ersetzen.

Versuchen Sie nicht, den Akku selbst zu ersetzen. Falsches Hantieren mit dem Akku oder Verwendung einer falschen Akkutype kann Beschädigungen am Gerät oder Verletzungen verursachen.

GEFAHR!



Explosionsgefahr bei falschem Batterietyp

Versuchen Sie nicht, den Akku selbst zu ersetzen.

Bei Verwendung des falschen Batterietyps besteht Explosionsgefahr.

Schalten Sie das Gerät mit dem Ein-/Aussschalter aus, bevor Sie das Netzteil aus der Steckdose ziehen.

Schalten Sie Ihr Gerät aus und trennen Sie es vom Stromnetz, bevor Sie die Oberfläche reinigen. Verwenden Sie ein weiches, fusselfreies Tuch. Verwenden Sie auf keinen Fall flüssige, gasförmige oder leicht entflammbare Reinigungsmittel (Sprays, Scheuermittel, Polituren, Alkohol). Es darf keine Feuchtigkeit in das Innere des Gerätes gelangen.

GEFAHR!



Hochleistungs LED

Dieses Gerät ist mit einer Hochleistungs LED (Light Emitting Diode) ausgestattet, die sehr helles Licht aussendet. Schauen Sie nicht direkt in das Objektiv des Projektors. Andernfalls können Augenirritationen oder Augenschäden entstehen.

GEFAHR!



Gefahr von Hörschäden!

Verwenden Sie das Gerät nicht über einen längeren Zeitraum mit hoher Lautstärke – insbesondere beim Einsatz von Kopfhörern. Andernfalls können Hörschäden entstehen.

Funknetzwerk (WLAN)

Die Funktion von Sicherheitsanlagen, medizinischer oder empfindlicher Geräte kann durch die Sendeleistung des Gerätes gestört werden. Beachten Sie mögliche Benutzungsvorschriften (oder -einschränkungen) in der Nähe solcher Einrichtungen.

Die Verwendung dieses Gerätes kann durch die Aussendung von Hochfrequenzstrahlung den Betrieb von ungenügend abgeschirmte medizinische Geräte wie auch Hörgeräte oder Herzschrittmacher beeinflussen. Wenden Sie sich an einen Arzt oder den Hersteller des medizinischen Gerätes, um festzustellen, ob diese ausreichend gegen externe Hochfrequenzstrahlung abgeschirmt sind.

2 Übersicht

Geräteoberseite

- ❶ – Touchpad für die Navigation und die Bedienung des Mauszeigers (siehe auch Kapitel Touchpad / Gesten, Seite 8)
- ❷ – LED-Statusleiste
Blau: Gerät eingeschaltet / Gerät im Standby-Modus
Aus: Gerät ausgeschaltet
- ❸ – Einstellrad für die Bildschärfe.

Hinweis



Beachten Sie, dass der Abstand zur Projektionsfläche mindestens 0,5 Meter und maximal 5 Meter betragen sollte. Wird der Pocket Projektor außerhalb dieser Entfernungen aufgestellt, kann das Bild nicht mehr scharf gestellt werden. Drehen Sie daher das Einstellrad nicht mit Gewalt, um Beschädigungen am Objektiv zu vermeiden.

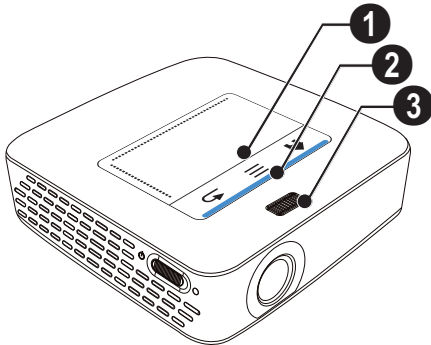

Geräteunterseite

- ❶ – Pico Station Anschlussbuchse
- ❷ – Stativgewinde
- ❸ – Anschluss für Pico Station

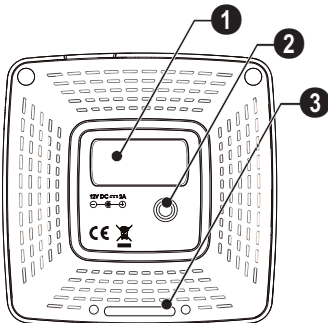

Seitenansicht

- ❶ – Reset-Öffnung
Der Pocket Projektor reagiert nicht mehr oder ist abgestürzt: Führen Sie einen dünnen, spitzen Gegenstand in die Reset-Öffnung um einen Hardware-Reset auszulösen.
- ❷ – Batteriezustandskontrolle
Ladekontrolle bei angeschlossenem Netzteil:
Rot: Akku laden
Grün: Akku geladen
- ❸ ϕ – Ein-/Ausschalter
- ❹ **A/V** – A/V-Anschluss für ein Wiedergabegerät
- ❺ – Empfänger des Fernbedienungssignals
- ❻ – Audio Ausgang – Kopfhöreranschluss oder Anschluss für externe Lautsprecher
- ❼ **HDMI** – HDMI-Anschluss für ein Wiedergabegerät (mit Adapterkabel)
- ❽ **SD/MMC** – Steckplatz Speicherkarte (SD/SDHC/SDXC/MMC)
- ❾ – USB-Anschluss für einen Computer (Datenaustausch)
- ❿ **DC IN** – Anschluss Netzteil

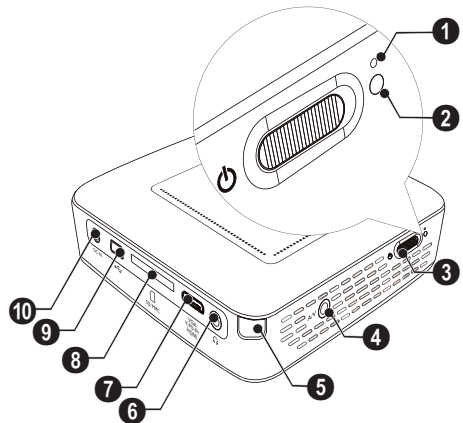

①  – USB-Anschluss für USB-Speichermedium, DVB-T-Stick, Maus oder Tastatur.

② – Linse

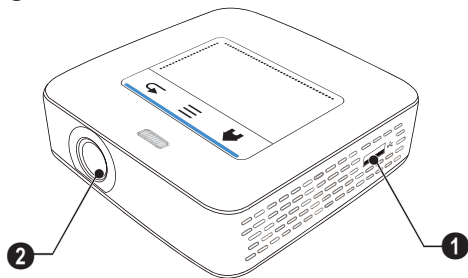

Pico Station

(nicht im Lieferumfang)

Die Dockingstation Pico Station enthält einen eigenen Akku, mit dem Sie die Wiedergabezeit des Gerätes verlängern. Die eingebauten Lautsprecher bieten eine verbesserte Tonqualität bei der Wiedergabe. Die Pico Station verfügt über einen DVB-T-Adapter, so dass Sie eine DVB-T-Antenne direkt anschließen können.

Als Zubehör erhältlich

Pico Station mit Akku und Lautsprecher PPA7300 / 253529749

Pico Station mit Akku, Lautsprecher und DVB-T-Adapter PPA7301 / 253532895

Geräteoberseite

① – PicoPix Anschlussbuchse

② – Anschluss für PicoPix

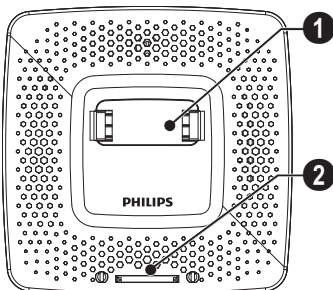

Geräteunterseite

① – Stativgewinde

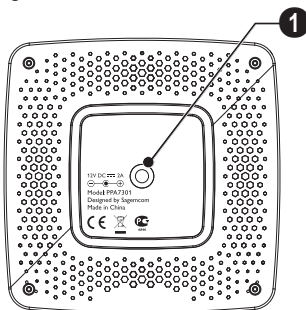

Frontansicht

① – Anschluss für PicoPix

② – Auswurfknopf

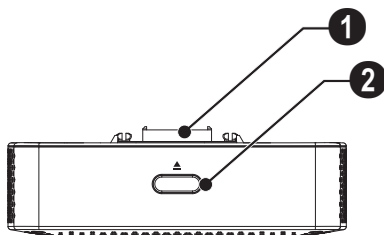

Rückansicht

① DC IN – Anschluss Netzteil

② – Batteriezustandskontrolle

Rot: Akku entladen

Ladekontrolle bei angeschlossenem Netzteil:

Rot: Akku laden

Grün: Akku geladen

③ ANTENNA – Antennenbuchse

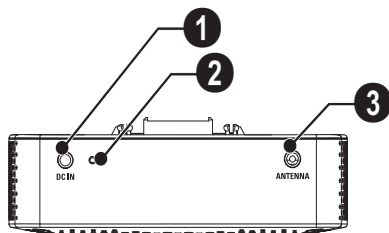

Touchpad / Gesten

Das Touchpad ist eine berührungsempfindliche Fläche. Berühren Sie mit einem oder mehreren Fingern das Touchpad, um den Cursor zu bewegen, im Menü zu navigieren und Menüpunkte anzuwählen oder andere Aktionen durchzuführen.

VORSICHT!

 **Kugelschreiber!**
Verwenden Sie keinen Kugelschreiber oder andere Gegenstände, um das Touchpad zu bedienen. Harte und spitze Gegenstände können das Touchpad beschädigen.



- 🏠 – Hauptmenü aufrufen
- ☰ – Menü aufrufen
- ↶ – Einen Menüschritt zurück, eine Verzeichnisebene zurück / Funktionen abbrechen

Navigationsbereich / Bildlaufbereich

Streichen Sie am rechten Rand des Touchpads auf und ab, um vertikalen Bildlauf zu verwenden.

Streichen Sie am unteren Rand des Touchpads nach links und rechts, um horizontalen Bildlauf zu verwenden.

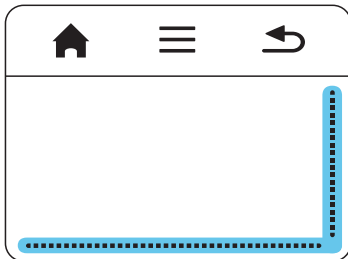

Eingabebereich

Der Eingabebereich wird begrenzt vom Navigationsbereich / Bildlaufbereich. Mit dem Gesten im Eingabebereich steuern Sie den Cursor.



Hinweis



Versteckter Cursor

Der Cursor blendet sich nach kurzer Zeit aus. Bewegen Sie den Cursor mit einer kurzen Geste im Eingabebereich, um ihn einzublenden bevor Sie eine Funktion mit einem Tippen / Klick aufrufen.

Hinweis



USB-Maus anschließen

Sie können eine USB-Maus an die USB-Buchse auf der Seite des Gerätes anschließen.

Gesten

Einfachen Gesten, die Sie auf dem Touchpad ausführen, ermöglichen ein schnelles Navigieren. Die meisten Gesten werden mit einem oder zwei Fingern ausgeführt. Führen Sie Gesten mit Ihren Fingerspitzen aus.

Cursor bewegen – Streichen Sie über den Eingabebereich, um den Cursor zu bewegen. Bei dieser Geste streicht die Fingerspitze ohne Druck auszuüben über die Oberfläche des Touchpads.

Tippen / Klick – Tippen Sie kurz in den Eingabebereich um eine Eingabe zu betätigen. Nehmen Sie Ihren Finger nach dem Tippen vom Touchpad. Die Reaktion erfolgt, nachdem Sie den Finger gehoben haben. Der Klick wird dort ausgeführt, wo sich der Cursor befindet – auch wenn dieser ausgeblendet ist.

Blättern – Streichen Sie mit zwei Fingern über das Touchpad, um folgende Aktionen auszuführen: während der Musikwiedergabe schnell zurück- und vorspulen / während der Miniaturfotos als Übersicht zur vorherigen oder nächsten Seite springen.

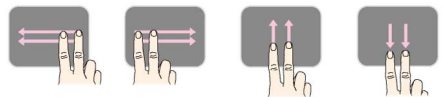

Zoom – Setzen Sie Daumen und Zeigefinger in der Mitte des Eingabebereichs und spreizen Sie sie langsam, um ein Bild oder Dokument zu vergrößern. Setzen Sie Daumen und Zeigefinger in die Ecken des Eingabebereichs und ziehen Sie sie langsam zusammen, um das Bild oder Dokument wieder zu verkleinern.



Drehen – Berühren Sie mit dem Daumen das Touchpad und streichen Sie mit dem Zeigefinger kreisförmig in jene Richtung, in die sie das Bild drehen wollen.

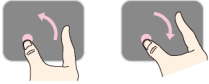

Bildschirmtastatur

- 1 Klicken Sie mit dem Touchpad oder einer Maus in das Eingabefeld (siehe auch Kapitel Touchpad / Gesten, Seite 8).
- 2 Die Bildschirmtastatur erscheint.

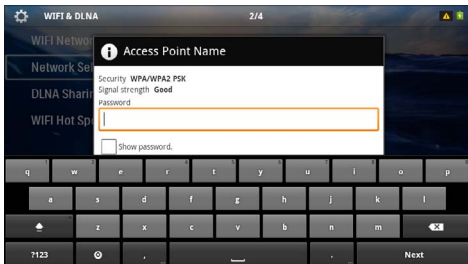

- 3 Geben Sie mit dem Touchpad oder einer Maus den Text auf der Bildschirmtastatur ein.

Fernbedienung

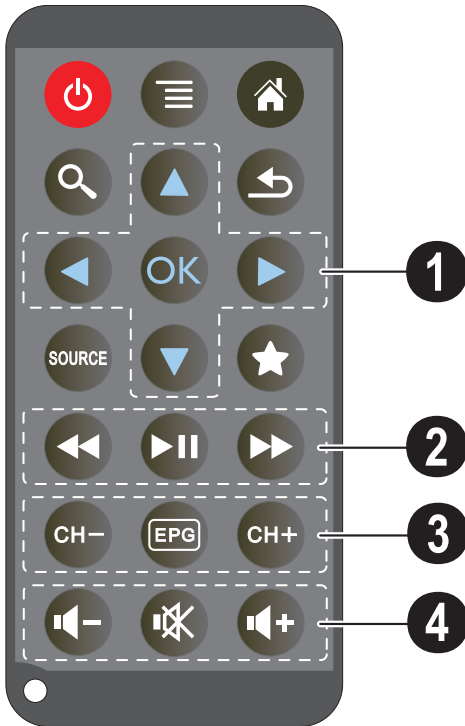

- ⏻ – Gerät in Ruhezustand versetzen
- ☰ – Menü aufrufen
- 🏠 – Hauptmenü aufrufen
- 🔍 – Suchmenü aufrufen
- ⏪ – einen Menüschritt zurück, eine Verzeichnisebene zurück / Funktionen abbrechen
- 📺 – auf den externen Videoeingang **HDMI, AV, COMPONENT** oder **VGA** umschalten
- ★ – DVB-T-Modus: zu den Favoriten wechseln

1 Navigationstasten

- OK – Auswahl bestätigen
- ▲/▼, ◀/▶ – Navigationstasten / Im Menü navigieren / Einstellungen verändern
- ▲/▼ – Einstellungen verändern / während der Musikwiedergabe vorherigen, nächsten Titel auswählen
- ◀/▶ – während der Musikwiedergabe Lautstärke anpassen / während der Videowiedergabe Bildsuchlauf zurück, vorwärts

2 Wiedergabetasten

- ⏮ – schnell zurückspulen
- ⏩ – Wiedergabe starten / unterbrechen
- ⏭ – schnell vorspulen

3 DVB-T-Tasten

- CH- – vorherigen Kanal auswählen
- EPG – elektronische Programmzeitschrift aufrufen
- CH+ – nächsten Kanal auswählen

4 Lautstärketasten

- 🔊- – Lautstärke verringern
- 🔊 – Ton abschalten
- 🔊+ – Lautstärke erhöhen

Übersicht der Menüfunktionen

- 1 Nach dem Einschalten des Gerätes erscheint das Hauptmenü.
- 2 Wählen Sie mit den Navigationstasten (◀/▶) das gewünschte Menü.
- 3 Bestätigen Sie mit (OK).
- 4 Durch Drücken der Taste (⌂) kehren Sie in das Hauptmenü zurück.



Quelle – Auf den externen Videoeingang **HDMI, AV, COMPONENT** oder **VGA** umschalten

Videos – Dateien für die Videowiedergabe auswählen

Bilder – Dateien für die Diashow auswählen

Musik – Dateien für die Musikwiedergabe auswählen

Android – Android-Betriebssystem aufrufen

Einstellungen – Einstellungen für die Wiedergabe und das Gerät vornehmen

Ordneransicht – Dateien für die Wiedergabe auswählen. Dateien kopieren oder löschen. (Markieren der Dateien mit (▶) und mit (OK) bestätigen).

Digital TV – Fernsehen

Symbole in der Statusleiste



① – WLAN-Statusanzeige

② – USB-Speichermedium

③ – Speicherkarte

④ – Interner Speicher

⑤ – Überhitzungssymbol

⑥ – Ladezustand des eingebaute Akkus. Dieses Symbol ist rot, wenn der Akku geladen werden muss.

3 Erste Inbetriebnahme

Gerät aufstellen

Sie können das Gerät flach auf einen Tisch vor die Projektionsfläche aufstellen; es ist nicht erforderlich, es schräg auf die Projektionsfläche zu richten. Das Gerät gleicht die Verzerrung durch die schräge Projektion (Kissenverzug) aus.

Netzteil anschließen / Akku laden

VORSICHT!



Netzspannung am Aufstellort!

Prüfen Sie, ob die Netzspannung des Netzteils mit der vorhandenen Netzspannung am Aufstellort übereinstimmt.

- 1 Stecken Sie den kleinen Stecker des Netzteils in den Anschluss auf der Rückseite des Gerätes.
- 2 Stecken Sie das Netzteil in die Steckdose.
- 3 Während dem Ladevorgang leuchtet die Kontrolllampe auf der Seite des Gerätes rot. Ist der Akku vollständig geladen, leuchtet sie grün.
- 4 Laden Sie den eingebauten Akku vor der erstmaligen Verwendung vollständig auf. Dadurch verlängert sich die Lebensdauer des Akkus.

AC 100~240V

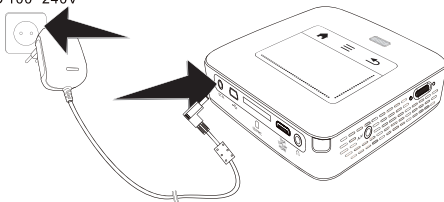

Hinweis



Pico Station

Der Akku der Pico Station wird nicht geladen, solange der Projektor eingeschaltet ist.

Hinweis



Laden über Pico Station

Der Akku des Projektors wird nicht geladen, solange der Projektor eingeschaltet ist.

Hinweis



Betreiben über Pico Station

Der Akku des Pocket Projektors ist leer: Schließen Sie die Pico Station an, um den Pocket Projektor zu verwenden.

Hinweis



Akku entladen

Der Akku des Pocket Projektors ist leer: Schließen Sie die Pico Station oder das Netzteil an, um den Pocket Projektor zu verwenden.

Schließen Sie das Netzteil am Pocket Projektor oder an der Pico Station an, um den Akku aufzuladen.

Trennen Sie das Gerät nicht vom Netzteil, solange der Pocket Projektor nicht ausreichend aufgeladen ist. Der Pocket Projektor schaltet sich ansonsten aus.

Batterie der Fernbedienung einlegen oder wechseln

GEFAHR!



Explosionsgefahr bei falschem Batterietyp

Verwenden Sie nur die Batterietype CR 2025.

Bei Verwendung des falschen Batterietyps besteht Explosionsgefahr..

- 1 Nehmen Sie das Batteriefach aus der Fernbedienung, indem Sie die Verriegelung öffnen (1) und das Batteriefach herausziehen (2).

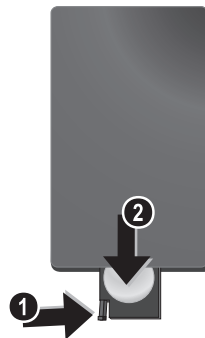

- 2 Legen Sie die neue Batterie so mit den Plus- und Minuspolen in das Batteriefach ein, wie auf der Zeichnung auf der Rückseite der Fernbedienung beschrieben. Achten Sie dabei auf die Polarität!



- 3 Schieben Sie das Batteriefach in die Fernbedienung bis die Verriegelung einrastet.



Hinweis



In der Regel halten die Batterien ungefähr ein Jahr. Sollte die Fernbedienung nicht funktionieren, ersetzen Sie bitte die Batterien. Wenn Sie das Gerät über einen längeren Zeitraum nicht benutzen, entnehmen Sie bitte die Batterien. So laufen sie nicht aus und können keine Schäden an der Fernbedienung verursachen.

Die verwendeten Batterien sind entsprechend den Recycling-Bestimmungen Ihres Landes zu entsorgen.

Fernbedienung verwenden

Richten Sie die Fernbedienung auf den Sensor an der Rückseite des Gerätes. Die Fernbedienung funktioniert nur, wenn der Winkel weniger als 60 Grad und die Entfernung höchstens 5 Meter beträgt. Wenn Sie die Fernbedienung verwenden, sollten sich keine Gegenstände zwischen ihr und dem Sensor befinden.



VORSICHT!

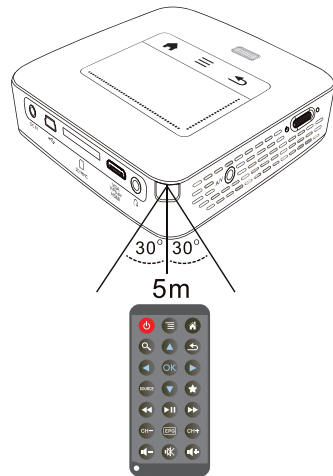

- Das unsachgemäße Verwenden von Batterien kann zu Überhitzung, Explosion oder Feuergefahr und zu Verletzungen führen. Auslaufende Batterien können die Fernbedienung beschädigen.
- Setzen Sie die Fernbedienung keiner direkten Sonneneinstrahlung aus.
- Vermeiden Sie es, die Batterie zu deformieren, zu zerlegen oder aufzuladen.
- Vermeiden Sie offenes Feuer und Wasser.
- Ersetzen Sie leere Batterien umgehend.
- Nehmen Sie die Batterie aus der Fernbedienung, wenn diese über einen langen Zeitraum nicht in Gebrauch ist.



Erstinstallation









- 1 Betätigen Sie ca. 3 Sekunden den Ein-/Ausschalter an der Seite um das Gerät einzuschalten.
- 2 Richten Sie das Gerät auf eine entsprechende Projektionsfläche oder Wand. Beachten Sie, dass der Abstand zur Projektionsfläche mindestens 0,5 Meter und maximal 5 Meter betragen sollte. Achten Sie auf einen sicheren Stand des Projektors.
- 3 Stellen Sie mit dem Einstellrad auf der Oberseite die Bildschärfe ein.
- 4 Wählen Sie mit / die gewünschte Sprache für das Menü.
- 5 Bestätigen Sie mit .

Hinweis



Statt der Sprachwahl erscheint das Hauptmenü

Das Gerät wurde bereits installiert. Um die Sprache des Menüs zu ändern gehen Sie wie folgt vor:

- 1 Wählen Sie mit den Navigationstasten **Einstellungen**
- 2 Bestätigen Sie mit .
- 3 Wählen Sie mit / **Sprache**.
- 4 Bestätigen Sie mit .
- 5 Wählen Sie mit / die gewünschte Sprache.
- 6 Bestätigen Sie mit .
- 7 Beenden Sie mit .

4 An das Wiedergabegerät anschließen

Verwenden Sie zum Anschließen des Projektors nur die mitgelieferten Verbindungskabel oder jene Verbindungskabel, die Sie als Zubehör erhalten.

Mitgelieferte Verbindungskabel

HDMI-Kabel
USB-Kabel

Als Zubehör erhältliche Verbindungskabel

Component Video Kabel YUV/YPbPr (PPA1210 / 253447083)
Video-(CVBS)-Kabel (PPA1320 / 253526178)
VGA-Kabel (PPA1250 / 253447070)
iPhone/iPad/iPod-HDMI-Kabel (PPA1280 / 253447091)
iPhone/iPad/iPod-A/V-Kabel (PPA1160 / 253372471)
MHL-Kabel..... (PPA1240 / 253520048)

Anschließen an Geräte mit HDMI-Ausgang

Verwenden Sie das HDMI auf Mini-HDMI-Kabel, um den Projektor an einen Computer oder Laptop anzuschließen.

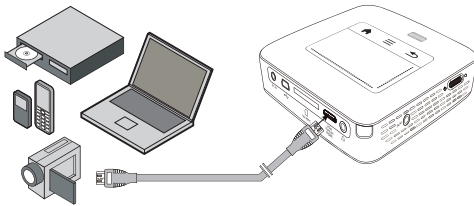

- 1 Schalten Sie das Gerät mit dem Ein-/Ausschalter auf der Seite ein.
- 2 Nach dem Startbildschirm erscheint das Hauptmenü.

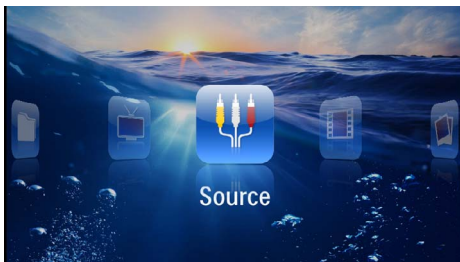

- 3 Wählen Sie im **Menü > Quelle** und schalten Sie auf **HDMI** um.
- 4 Schließen Sie das Kabel an die Buchse **HDMI** des Projektors an.
- 5 Schließen Sie das Kabel an die Mini-HDMI-Buchse des Wiedergabegerätes an.

Anschließen an iPhone/iPad/iPod

Verwenden Sie das iPhone/iPad/iPod-HDMI-Kabel (nicht im Lieferumfang), um den Projektor an ein iPhone/iPad/iPod anzuschließen.

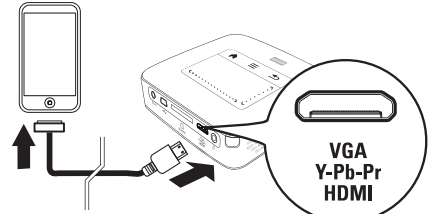

- 1 Wählen Sie im **Menü > Quelle** und schalten Sie auf **Component** um.
- 2 Schließen Sie das Kabel an die Buchse **HDMI** des Projektors an.
- 3 Schließen Sie das Kabel an das Wiedergabegerät an.

Unterstützte Geräte

Es werden alle Geräte mit 30-poligem Dock-Anschluss unterstützt.

Gerät	Generation
iPod nano	bis Generation 6
iPod touch	bis Generation 4
iPhone	bis Generation 4
iPad	bis Generation 2

Anschließen an ein Smartphone

Verwenden Sie das MHL-Kabel (nicht im Lieferumfang), um den Projektor an ein Smartphone anzuschließen.

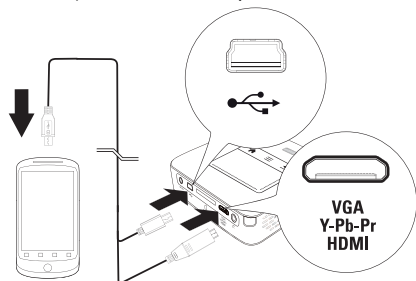

- 1 Wählen Sie im **Menü > Quelle** und schalten Sie auf **HDMI** um.
- 2 Schließen Sie das Kabel an die Buchsen **HDMI** und **↔** des Projektors an.
- 3 Schließen Sie das Kabel an das Wiedergabegerät an.

Anschließen an den Computer (VGA)

Hinweis



Viele Laptops aktivieren nicht automatisch den externen Videoausgang, wenn ein zweites Display – wie ein Projektor – angeschlossen wird. Sehen Sie im Handbuch Ihres Laptops nach, wie Sie den externen Videoausgang aktivieren.

Verwenden Sie das VGA-Kabel (nicht im Lieferumfang), um den Projektor an einen Computer, Laptop oder einige PDAs anzuschließen. Der Projektor unterstützt die folgenden Auflösungen: VGA/SVGA/XGA. Für beste Ergebnisse stellen Sie die Auflösung des Computers auf SVGA (800x600) ein.

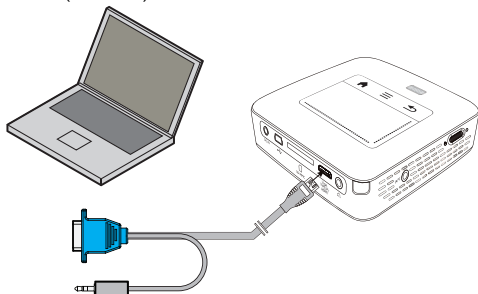

- 1 Schließen Sie das VGA-Kabel an die Buchse **HDMI** des Projektors an.
- 2 Schließen Sie den VGA-Stecker an die VGA-Buchse des Computers und den Klinkenstecker an die Audio-Ausgangsbuchse des Computers an.
- 3 Stellen Sie die Auflösung des Computers entsprechend ein und schalten Sie das VGA-Signal wie bei einem externen Bildschirm ein. Folgende Auflösungen werden unterstützt:

	Auflösung	Bildwiederhol- frequenz
VGA	640 x 480	60 Hz
SVGA	800 x 600	60 Hz
XGA	1024 x 768	60 Hz
WXGA	1280 x 768	60 Hz
FULL HD	1920 x 1080	60 Hz

Hinweis



Bildschirmauflösung

Das beste Ergebnis erzielen sie mit der Auflösung 800 x 600 (60Hz).

- 4 Wählen Sie im **Menü > Quelle** und schalten Sie auf **VGA** um.

Anschließen mit Audio/ Video- (CVBS) Adapterkabel

Verwenden Sie das Audio/Video-Adapterkabel (A/V Kabel) (nicht im Lieferumfang) des Projektors um Camcorder, DVD Player oder Digitalkameras anzuschließen. Die Buchsen dieser Geräte haben die Farben Gelb (Video), Rot (Audio rechts) und Weiß (Audio links).

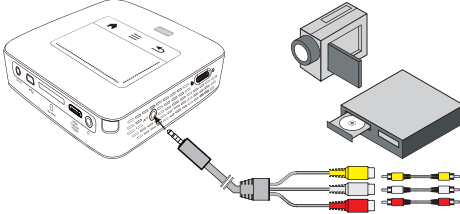

- 1 Schließen Sie das mitgelieferte AV-Kabel an die Buchse **AV** des Projektors an.
- 2 Verbinden Sie die Audio-/Videobuchsen des Videogerätes mit einem handelsüblichen Cinchkabel mit dem A/V-Kabel des Projektors.
- 3 Wählen Sie im **Menü > Quelle** und schalten Sie auf **AV** um.

Anschließen an mobile Multimediageräte

Einige Videogeräte (z. B. Pocket Multimedia Player) benötigen zum Anschließen spezielle Kabel. Diese werden entweder mit dem Gerät mitgeliefert oder können beim Hersteller des Multimediagerätes bezogen werden. Beachten Sie, dass eventuell nur die Original-Kabel des Geräteherstellers funktionieren.

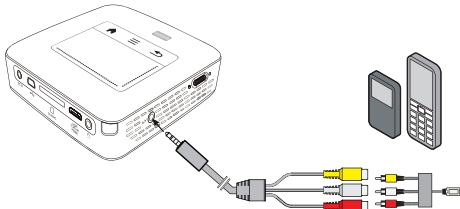

Hinweis

Signaloutput des Multimediagerätes umschalten

Lesen Sie in der Bedienungsanleitung des Multimediagerätes, wie Sie den Signaloutput auf diese Buchsen umschalten.

Anschließen mit Component-Video (YPbPr/ YUV) Kabel

Verwenden Sie diese Anschlussart, um die höchstmögliche Bildqualität zu erreichen. Dieses Kabel erhalten Sie als Zubehör. Die Buchsen dieser Geräte haben für das Videosignal die Farben Grün (Y), Blau (U/Pb), Rot (V/Pr) und für das Audiosignal die Farben Rot (Audio rechts) und Weiß (Audio links).

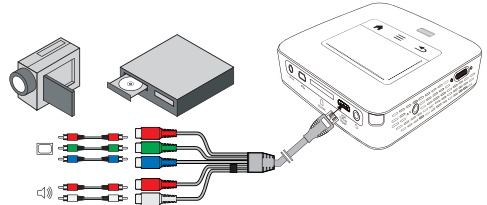

- 1 Schließen Sie das Component Video Kabel (Zubehör) an die Buchse **HDMI** des Projektors an.
- 2 Verbinden Sie die entsprechenden farbigen Buchsen des Videogerätes mit einem handelsüblichen Component - Cinchkabel mit dem Component Video Kabel des Projektors.

Hinweis



YCbCr

Beachten Sie, dass bei manchen Geräten die **YPbPr** Ausgänge mit **YCbCr** beschriftet sind.

Hinweis



Zwei rote Cinch Stecker

Beachten Sie beim Anschließen, dass sich auf dem Kabel zwei rote Cinch Stecker befinden. Ein Stecker für das rechte Audio Signal und ein Stecker für das V/Pr Component Videosignal. Werden diese beiden Stecker an den falschen Buchsen angeschlossen, erscheint das projizierte Bild grün und das Audiosignal des rechten Lautsprechers ist gestört.

- 3 Wählen Sie im **Menü > Quelle** und schalten Sie auf **Component** um.

Anschließen an mobile Multimediageräte

Einige Videogeräte (z. B. Pocket Multimedia Player) benötigen zum Anschließen spezielle Kabel. Diese werden entweder mit dem Gerät mitgeliefert oder können beim Hersteller des Multimediagerätes bezogen werden. Beachten Sie, dass eventuell nur die Original-Kabel des Geräteherstellers funktionieren.

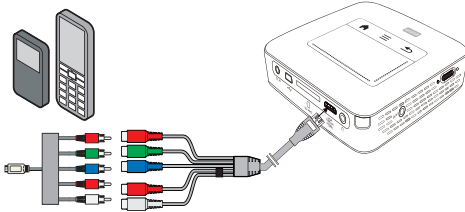

Hinweis



Signal Ausgang des Multimediagerätes umschalten

Lesen Sie in der Bedienungsanleitung des Multimediagerätes, wie Sie den Signal Ausgang auf diese Buchsen umschalten.

Projektor direkt mit WLAN anschließen (WiFi Streaming)

Mit der Software PicoPixWlink können Sie über Ihr Funknetzwerk den Projektor an einen Computer oder einen Laptop anzuschließen. Hierfür müssen beide Geräte mit demselben Funknetzwerk verbunden sein.

- 1 Installieren Sie die Software PicoPixWlink (bereits auf dem Projektor vorinstalliert) auf ihrem Computer (siehe auch Kapitel An den Computer anschließen (USB), Seite 20).
- 2 Verbinden Sie das Gerät mit dem Funknetzwerk (siehe auch Kapitel Funknetzwerk (WLAN), Seite 21).
- 3 Starten Sie auf Ihrem Computer PicoPixWlink (PicoPix Viewer).
- 4 Klicken Sie auf das PicoPixWlink-Icon im Benachrichtigungsbereich und starten Sie den Manager.
- 5 Sie können nun nach Projektoren im Netzwerk suchen (Search WIFI projector) und die Wiedergabe starten (Start projection).

Anschließen des Kopfhörers

- 1 Drehen Sie die Lautstärke des Gerätes vor dem Anschluss der Kopfhörer herunter.
- 2 Schließen Sie den Kopfhörer an der Kopfhörerbuchse des Projektors an. Der Lautsprecher des Gerätes deaktiviert sich automatisch beim Anschließen des Kopfhörers.

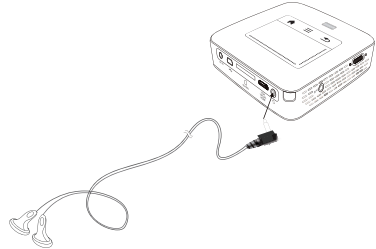

- 3 Erhöhen Sie die Lautstärke nach dem Anschließen, bis diese ein angenehmes Niveau erreicht hat.

GEFAHR!



Gefahr von Hörschäden!

Verwenden Sie das Gerät nicht über einen längeren Zeitraum mit hoher Lautstärke – insbesondere beim Einsatz von Kopfhörern. Andernfalls können Hörschäden entstehen. Drehen Sie die Lautstärke des Gerätes vor dem Anschluss der Kopfhörer herunter. Erhöhen Sie die Lautstärke nach dem Anschließen, bis diese ein angenehmes Niveau erreicht hat.

5 Speicher

Speicherkarte einsetzen

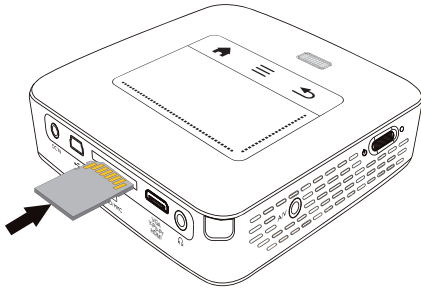

- 1 Stecken Sie eine Speicherkarte mit den Kontakten nach oben in den Steckplatz **SD/MMC** auf der Rückseite des Gerätes. Ihr Gerät unterstützt folgende Speicherkarten: SD/SDHC/SDXC/MMC.
- 2 Schieben Sie die Speicherkarte so weit in das Gerät bis sie einrastet.

GEFAHR!



Speicherkarte einsetzen!

Ziehen Sie die eingesetzte Speicherkarte keinesfalls heraus, während das Gerät darauf zugreift. Dadurch können Daten beschädigt werden oder verloren gehen.

Schalten Sie das Gerät aus um sicher zu gehen, dass kein Zugriff auf die Speicherkarte erfolgt.

- 3 Zum Entnehmen der Speicherkarte drücken Sie leicht auf die Karte.
- 4 Die Speicherkarte wird ausgeworfen.

USB-Speichermedium anschließen

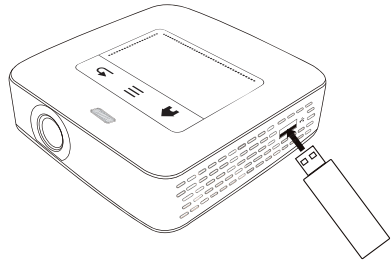

- 1 Schließen Sie das USB-Speichermedium an die USB-Buchse auf der Geräteseite an.

An den Computer anschließen (USB)

Mit dem USB-Kabel können Sie den Pocket Projektor mit einem Computer verbinden, um Dateien zwischen dem internen Speicher, einer eingesetzten Speicherkarte und dem Computer zu übertragen oder zu löschen. Sie können auf dem Pocket Projektor gespeicherte Dateien auch auf dem Computer wiedergeben.

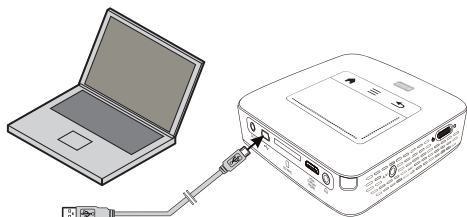

- 1 Schalten Sie das Gerät mit dem Ein-/Ausschalter auf der Seite ein.
- 2 Nach dem Startbildschirm erscheint das Hauptmenü.

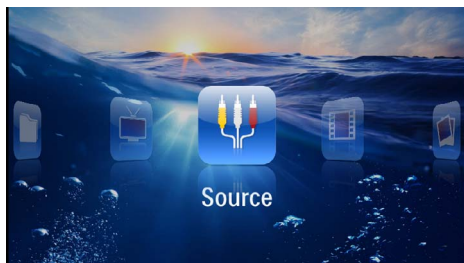

- 3 Stecken Sie den Mini-USB-Stecker in den Pocket Projektor und den USB-Stecker in den Computer.
- 4 Es erscheint eine Bestätigungsfenster, wenn die Geräte erfolgreich verbunden sind.

- 5 Bestätigen Sie um die Verbindung zu aktivieren.

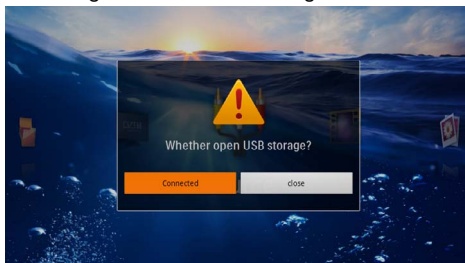

Hinweis



Erfolgreiche Verbindung

Sie können keine Medien vom Speicher wiedergeben, wenn der Pocket Projektor über USB mit einem Computer verbunden ist. Verwenden Sie stattdessen WiFi Streaming (siehe auch Kapitel Projektor direkt mit WLAN anschließen (WiFi Streaming), Seite 18).

- 6 Ist eine Speicherkarte eingesetzt, wird diese als ein weiteres Laufwerk angezeigt.
- 7 Sie können Daten zwischen Computer, der Speicherkarte (falls eingesetzt) und dem internen Speicher austauschen, kopieren oder löschen.

6 Funknetzwerk (WLAN)

In einem Funknetzwerk (Wireless Local Area Network, WLAN) kommunizieren mindestens zwei Computer, Drucker oder sonstige Zusatzgeräte über Funkwellen (Hochfrequenzwellen) miteinander. Die Datenübertragung im Funknetzwerk basiert auf den Normen 802.11b, 802.11g und 802.11n.

GEFAHR!



Hinweise zur Verwendung von WLAN!

Die Funktion von Sicherheitsanlagen, medizinischer oder empfindlicher Geräte kann durch die Sendeleistung des Gerätes gestört werden. Beachten Sie mögliche Benutzungsvorschriften (oder -einschränkungen) in der Nähe solcher Einrichtungen.

Die Verwendung dieses Gerätes kann durch die Aussendung von Hochfrequenzstrahlung den Betrieb von ungenügend abgeschirmte medizinische Geräte wie auch Hörgeräte oder Herzschrittmacher beeinflussen. Wenden Sie sich an einen Arzt oder den Hersteller des medizinischen Gerätes, um festzustellen, ob diese ausreichend gegen externe Hochfrequenzstrahlung abgeschirmt sind.

Infrastruktur-Funknetzwerk

In einem Infrastruktur-Netzwerk kommunizieren mehrere Geräte über einen zentralen Access Point (Gateway, Router). Alle Daten werden an den Access Point (Gateway, Router) gesendet und von diesem weiterverteilt.

Funknetzwerkbetrieb (WLAN) ein- und ausschalten

Der Funknetzwerkbetrieb ist standardmäßig ausgeschaltet. Sie können diese Funktion einschalten.

- 1 Schalten Sie das Gerät mit dem Ein-/Ausschalter auf der Seite ein.
- 2 Nach dem Startbildschirm erscheint das Hauptmenü.

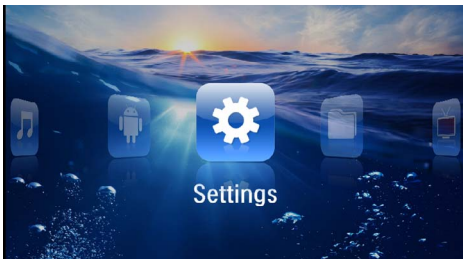

- 3 Wählen Sie mit den Navigationstasten **Einstellungen**.
- 4 Bestätigen Sie mit **OK**.

- 5 Wählen Sie mit **▲/▼** **WIFI & DLNA**.
- 6 Bestätigen Sie mit **OK**.
- 7 Wählen Sie mit **▲/▼** **WIFI-Netz**.
- 8 Bestätigen Sie mit **OK**.
- 9 Ändern Sie die Einstellungen mit **▲/▼**.
- 10 Bestätigen Sie mit **OK**.

Mit der Taste **⏪** gehen Sie einen Menüschritt zurück.

Funknetzwerk (WLAN) einrichten

- 1 Schalten Sie das Gerät mit dem Ein-/Ausschalter auf der Seite ein.
- 2 Nach dem Startbildschirm erscheint das Hauptmenü.

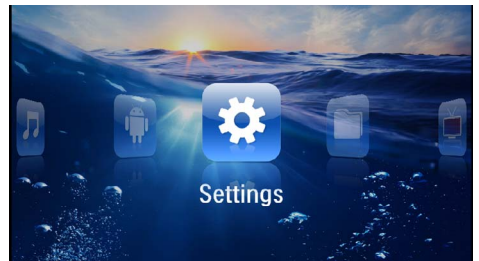

- 3 Wählen Sie mit den Navigationstasten **Einstellungen**.
- 4 Bestätigen Sie mit **OK**.
- 5 Wählen Sie mit **▲/▼** **WIFI & DLNA**.
- 6 Bestätigen Sie mit **OK**.
- 7 Wählen Sie mit **▲/▼** **Netzwerkawahl**.
- 8 Bestätigen Sie mit **OK**.
- 9 Wählen Sie mit **▲/▼** das gewünschte Funknetzwerk.
- 10 Bestätigen Sie mit **OK**.

11 Ist Ihr Funknetzwerk passwortgeschützt, erscheint ein Eingabefenster. Klicken Sie mit dem Touchpad oder einer Maus in das Eingabefeld (siehe auch Kapitel Touchpad / Gesten, Seite 8).

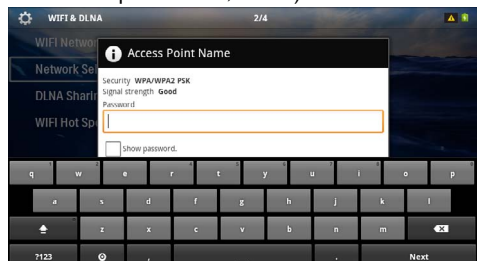

12 Geben Sie mit dem Touchpad oder einer Maus das Passwort auf der Bildschirmtastatur ein.

13 Klicken Sie auf **Verbinden**.

Mit der Taste  gehen Sie einen Menüschritt zurück.

Funknetzwerk (WLAN) mit Assistenten einrichten

Sie können mit dem Wi-Fi Protected Setup (WPS) oder mit einem Funknetzwerkscan Ihr Gerät sehr schnell und einfach in ein bestehendes Funknetzwerk einbinden. Mit WPS werden alle wichtigen Einstellungen wie der Netzwerkname (SSID) automatisch konfiguriert und die Verbindung mit einer sicheren WPA-Verschlüsselung geschützt.





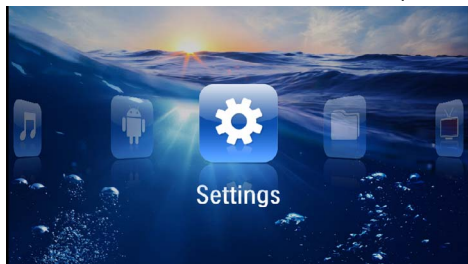

Wi-Fi Protected Setup (WPS) verwenden

Mit dem Wi-Fi Protected Setup (WPS) können Sie Ihr Gerät auf zwei verschiedene Weisen sehr schnell und einfach in ein bestehendes Funknetzwerk einbinden. Sie können die Anmeldung mit einem Pincode vornehmen oder mit der Push Button Configuration (PBC), wenn Ihr Zugriffspunkt (Access Point, Router) diese Methode unterstützt.

WPS mit Push Button Configuration (PBC) verwenden

- 1 Schalten Sie das Gerät mit dem Ein-/Ausschalter auf der Seite ein.
- 2 Nach dem Startbildschirm erscheint das Hauptmenü.



- 3 Wählen Sie mit den Navigationstasten **Einstellungen**.
- 4 Bestätigen Sie mit .
- 5 Wählen Sie mit  **WIFI & DLNA**.
- 6 Bestätigen Sie mit .
- 7 Wählen Sie mit  **Netzwerkauwahl**.
- 8 Bestätigen Sie mit .
- 9 Wählen Sie mit  das gewünschte Funknetzwerk.
- 10 Bestätigen Sie mit .
- 11 Aktivieren Sie am WLAN-Zugriffspunkt die Push Button Configuration. WLAN-Zugriffspunkt und Gerät verbinden sich automatisch und stellen eine WPA-geschützte Verbindung her.

Digital Living Network Alliance (DLNA)







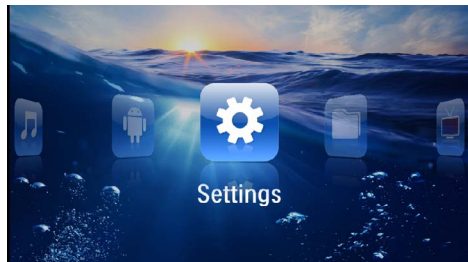

Dieses Gerät unterstützt Digital Living Network Alliance (DLNA). Mit diesem Standard können Sie Ihre Multimediageräte schnell miteinander verbinden.

DLNA ein- und ausschalten

Die DLNA-Funktion ist standardmäßig eingeschaltet. Sie können diese Funktion ausschalten.

- 1 Schalten Sie das Gerät mit dem Ein-/Ausschalter auf der Seite ein.
- 2 Nach dem Startbildschirm erscheint das Hauptmenü.



- 3 Wählen Sie mit den Navigationstasten **Einstellungen**.
 - 4 Bestätigen Sie mit .
 - 5 Wählen Sie mit  **WIFI & DLNA**.
 - 6 Bestätigen Sie mit .
 - 7 Wählen Sie mit  **DLNA-Weitergabe**.
 - 8 Bestätigen Sie mit .
 - 9 Ändern Sie die Einstellungen mit .
 - 10 Bestätigen Sie mit .
- Mit der Taste  gehen Sie einen Menüschritt zurück.

Medien über DLNA wiedergeben

Wenn sich DLNA-Freigaben im verbundenen Netzwerk befinden, können Sie in der Medienwiedergabe und der Dateiverwaltung darauf zugreifen (siehe auch Kapitel Medienwiedergabe, Seite 23).

DLNA-Steuerung

Sie können den Projektor mittels eines anderen Gerätes (zum Beispiel ein Smartphone) über DLNA steuern. Sehen Sie hierfür die Bedienungsanleitung des jeweiligen Gerätes.

7 Medienwiedergabe

Hinweis



Navigationstasten

Alle dargestellten Tasten sind Tasten der Fernbedienung.

Hinweis



Einstellungsmöglichkeiten

Lesen die Hinweise zu den Einstellungsmöglichkeiten im Kapitel Einstellungen (siehe auch Kapitel Einstellungen, Seite 36) für eine optimale Anwendung Ihres Gerätes.

Videowiedergabe

Videowiedergabe (USB/SD-Karte/ Interner Speicher/DLNA)

- 1 Schalten Sie das Gerät mit dem Ein-/Ausschalter auf der Seite ein.
- 2 Nach dem Startbildschirm erscheint das Hauptmenü.

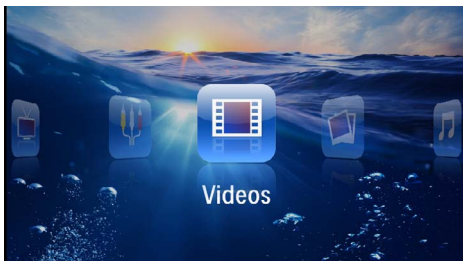

- 3 Wählen Sie mit den Navigationstasten **Videos**.
- 4 Bestätigen Sie mit **OK**.
- 5 **Mit verbundenem Speicher:** Wählen Sie mit **▲/▼** den internen Speicher, ein DLNA Gerät, das USB-Speichermedium oder die Speicherkarte.
- 6 Bestätigen Sie mit **OK**.

- 7 Wählen mit **▲/▼** die Videodatei, die Sie abspielen möchten.

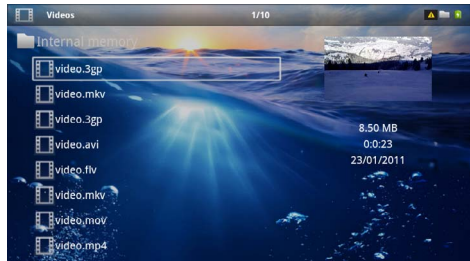

Hinweis



Anzeige der Videodateien

Es werden nur jene Videodateien angezeigt, die am Pocket Projektor abgespielt werden können.

- 8 Drücken Sie **OK**, um die Wiedergabe zu starten.
- 9 Drücken Sie **⏏**, um die Wiedergabe zu beenden und zur Übersicht zurückzukehren.
- 10 Drücken Sie nochmals **⏏** kehren Sie zum Hauptmenü zurück.

Hinweis



Navigation während der Wiedergabe

Bildsuchlauf zurück / vorwärts: Drücken Sie auf der Fernbedienung **⏮/⏭** oder am Gerät **⏮/⏭**.

Drücken Sie auf **⏸**, um die Wiedergabe zu unterbrechen oder fortzusetzen.

Während der Wiedergabe können Sie auf der Fernbedienung die Lautstärke mit **⏪/⏩** einstellen. Drücken Sie **⏶**, oder wiederholt **⏪**, um die Lautstärke ganz auszuschalten.

Dateiformate

Es gibt verschiedene Dateiformate wie *.mov, *.avi, *.m4v. Viele dieser Formate arbeiten als Container die verschiedene kodierte Audio- und Videodateien beinhalten. Beispiele codierter Audio-/Videodateien sind MPEG-4, H.264, MP3, AAC. Um diese Dateien abspielen zu können, müssen sie vom Gerät gelesen und die Audio-/Videosignale decodiert werden.

Beachten Sie, dass auf Grund unterschiedlicher Video und Audio Encoders trotzdem einige Dateien nicht abgespielt werden können.

Unterstützte Dateiformate

Container	Video Format
*.avi, *.mov, *.mp4	MJPEG, MPEG-4, H.264
*.mkv	MPEG-4, H.264
*.ts	MPEG-2, H.264
*.m2ts	H.264
*.3gp	H.263
*.rm, *.rmvb	Real video
*.dat	MPEG-1
*.vob	MPEG-2
*.mpg, *.mpeg	MPEG-1, MPEG-2

Videowiedergabe (Mini-HDMI-Buchse)

- 1 Schließen Sie den Video/Audio-Ausgang des externen Gerätes an die Buchse **HDMI** des Pocket Projektors an. Benutzen Sie dazu die entsprechenden Kabel und Kabeladapter (siehe auch Kapitel An das Wiedergabegerät anschließen, Seite 15).
- 2 Lesen Sie in der Bedienungsanleitung des externen Gerätes nach, wie Sie den Videoausgang einschalten. Meistens in den entsprechenden Menüis auch als "TV out" oder "TV Ausgang" bezeichnet.
- 3 Starten Sie die Wiedergabe am externen Gerät.
- 4 Ändern Sie die Lautstärke mit (◀)/(▶).

Einstellungen während der Wiedergabe ändern

- 1 Drücken Sie die Taste (▲) oder (▼).
- 2 Wählen Sie mit den Tasten (▲)/(▼) aus den folgenden Einstellungen:
 - Lautstärke:** Lautstärke einstellen
 - Smart Settings:** Vordefinierte Einstellungen für Helligkeit / Kontrast / Farbsättigung aufrufen
 - Sättigung:** Farbsättigung einstellen
 - Kontrast:** Kontrast einstellen
 - Helligkeit:** Helligkeit einstellen
- 3 Ändern Sie die Einstellung mit (◀)/(▶).
Die geänderte Einstellung wird automatisch gespeichert.

Fotowiedergabe

- 1 Schalten Sie das Gerät mit dem Ein-/Ausschalter auf der Seite ein.
- 2 Nach dem Startbildschirm erscheint das Hauptmenü.



- 3 Wählen Sie mit den Navigationstasten **Bilder**.
- 4 Bestätigen Sie mit (OK).
- 5 **Mit verbundenem Speicher:** Wählen Sie mit (▲)/(▼) den internen Speicher, ein DLNA Gerät, das USB-Speichermedium oder die Speicherkarte.
- 6 Bestätigen Sie mit (OK).
- 7 Auf dem Bildschirm werden Miniaturfotos als Übersicht angezeigt.



Hinweis



Miniaturansicht oder Liste

Sie können in den Einstellungen wählen, ob als Übersicht eine Miniaturansicht oder eine Liste dargestellt werden soll.

Hinweis



Viele Fotos auf der Speicherkarte oder dem USB-Speichermedium vorhanden

Sind auf der Speicherkarte oder auf dem USB-Speichermedium viele Fotos gespeichert, kann es einige Zeit dauern, bis die Übersicht erscheint.

- 8 Wählen mit (◀)/(▶) oder (▲)/(▼) das Bild, von dem aus Sie die Diashow starten möchten.
- 9 Drücken Sie (OK), um die Diashow zu starten.

Hinweis



Bild drehen

Berühren Sie mit dem Daumen das Touchpad und streichen Sie mit dem Zeigefinger kreisförmig um ein Bild zu drehen (siehe auch Kapitel Touchpad / Gesten, Seite 8).

- 10 Drücken Sie , um die Diashow zu unterbrechen.
- 11 Drücken Sie um die Diashow zu beenden und zur Übersicht zurückzukehren.
- 12 Drücken Sie nochmals kehren Sie zum Hauptmenü zurück.

Diashow mit Hintergrundmusik

- 1 Starten Sie die Diashow.
- 2 Drücken Sie , um die Menüleiste zu öffnen.
- 3 Wählen Sie mit .
- 4 Bestätigen Sie mit .
- 5 Wählen Sie mit die Datei, die Sie wiedergeben möchten.

Hinweis



Speicherort

Es können nur Dateien vom internen Speicher/Speicherkarte/USB-Speichermedium wiedergegeben werden.

- 6 Bestätigen Sie mit um die Hintergrundmusik zu starten.
- 7 Drücken Sie , um die Lautstärke zu regulieren.
- 8 Ohne Eingabe wird die Menüleiste nach 5 Sekunden ausgeblendet.

Musikwiedergabe

Hinweis



Bildwiedergabe abschalten

Sie können die Bildwiedergabe während des Abspielens von Musik ausschalten, um Strom zu sparen (siehe auch Kapitel Musikeinstellungen, Seite 36). Sobald Sie die Taste drücken, ist das Bild wieder sichtbar und der Ventilator läuft.

- 1 Schalten Sie das Gerät mit dem Ein-/Ausmacher auf der Seite ein.
- 2 Nach dem Startbildschirm erscheint das Hauptmenü.



- 3 Wählen Sie mit den Navigationstasten **Musik**.
- 4 Bestätigen Sie mit .
- 5 **Mit verbundenem Speicher:** Wählen Sie mit den internen Speicher, ein DLNA Gerät, das USB-Speichermedium oder die Speicherkarte.
- 6 Bestätigen Sie mit .
- 7 Wählen Sie mit die Datei, die Sie wiedergeben möchten.





- 8 Drücken Sie , um die Wiedergabe zu starten.

- 9 Drücken Sie auf , um die Wiedergabe zu unterbrechen oder fortzusetzen.

Hinweis







Navigation bei ausgeschalteter Bildwiedergabe

Drücken Sie /, um den vorherigen / nächsten Titel aufzurufen.

Drücken Sie , um die Wiedergabe zu unterbrechen oder fortzusetzen.

Drücken Sie , um zur Auswahl zurückzukehren.

Während der Wiedergabe können Sie auf der Fernbedienung die Lautstärke mit / einstellen. Drücken Sie , oder wiederholt , um die Lautstärke ganz auszuschalten.

Hinweis



Touchpad / Gesten

Streichen Sie am unteren Rand des Touchpads nach links und rechts, um die Lautstärke einzustellen.







Streichen Sie mit zwei Fingern über das Touchpad, um schnell zurück- und vorspulen (siehe auch Kapitel Touchpad / Gesten, Seite 8).

Officewiedergabe (YOZO Office)



Sie können mit YOZO Office Dokumente anzeigen.

- 1 Schalten Sie das Gerät mit dem Ein-/Ausmacher auf der Seite ein.
- 2 Nach dem Startbildschirm erscheint das Hauptmenü.



- 3 Wählen Sie mit den Navigationstasten **Ordneransicht**.
- 4 Bestätigen Sie mit .
- 5 **Mit eingesetzter Speicherkarte oder USB-Speichermedium:** Wählen Sie mit / den internen Speicher, das USB-Speichermedium oder die Speicherkarte.
- 6 Bestätigen Sie mit .
- 7 Wählen Sie mit / die Datei, die Sie anzeigen möchten.



- 8 Bestätigen Sie mit  um die Anzeige zu starten.
- 9 Streichen Sie am rechten Rand des Touchpads auf und ab, um zu Blättern. Verwenden Sie das Touchpad oder eine Maus um das Dokument zu vergrößern / verkleinern (siehe auch Kapitel Touchpad / Gesten, Seite 8).
- 10 Drücken Sie  um die Anzeige zu beenden und zur Übersicht zurückzukehren.

Dateien verwalten

Dateien kopieren

Sie können Dateien zwischen dem internen Speicher, dem angeschlossenen USB-Speichermedium oder der Speicherkarte kopieren.

- 1 Schalten Sie das Gerät mit dem Ein-/Aus-Schalter auf der Seite ein.
- 2 Nach dem Startbildschirm erscheint das Hauptmenü.



- 3 Wählen Sie mit den Navigationstasten **Ordneransicht**.
- 4 Bestätigen Sie mit **OK**.
- 5 **Mit eingesetzter Speicherkarte oder USB-Speichermedium:** Wählen Sie mit **▲/▼** den internen Speicher, das USB-Speichermedium oder die Speicherkarte.
- 6 Bestätigen Sie mit **OK**.
- 7 Wählen Sie mit **▲/▼** die Datei, die Sie kopieren möchten.

Hinweis



Dateien nicht vorhanden (0 Dateien)

Es werden nur jene Dateien angezeigt, die vom Projektor wiedergegeben werden können.

- 8 Markieren Sie die Datei mit **▶**. Wenn Sie die Taste nochmals drücken, wird die Markierung wieder aufgehoben.

Hinweis



Gesamten Ordner markieren

Sie können auch einen gesamten Ordner markieren um alle Dateien des Ordners zu kopieren. Beachten Sie, dass bei umfangreichen Ordnern der Kopiervorgang einige Zeit dauern kann.

- 9 Wählen Sie mit **▲/▼** weitere Dateien.
- 10 Drücken Sie **OK**.

11 Wählen Sie mit **▲/▼** **Kopieren**.



- 12 Bestätigen Sie mit **OK**.
- 13 Wählen Sie mit **▲/▼** in welchen Speicher kopiert werden soll: **SD-Karte**, **Interner Speicher** oder **USB-Speicher**.
- 14 Bestätigen Sie mit **OK**.

Hinweis



Dateien bereits vorhanden

Sind diese Dateien bereits vorhanden, können Sie mit **▲/▼** und **OK** entscheiden, ob sie überschrieben werden sollen oder nicht. Sollen die Dateien nicht überschrieben werden, wird eine Nummer an den Dateinamen angehängt.

- 15 Die Dateien werden kopiert.

Hinweis



Fehler

Sollte es während dem Kopiervorgang zu Fehlern kommen, stellen Sie sicher, dass das genügen freier Speicherplatz auf dem Medium vorhanden ist.

Hinweis



Speichermedium entnehmen

Warten Sie, bis das Kopieren beendet ist und entnehmen Sie erst danach das Speichermedium.

Dateien löschen

Sie können Dateien aus dem internen Speicher, vom angeschlossenen USB-Speichermedium oder der Speicherkarte löschen.

- 1 Schalten Sie das Gerät mit dem Ein-/Ausschalter auf der Seite ein.
- 2 Nach dem Startbildschirm erscheint das Hauptmenü.



- 3 Wählen Sie mit den Navigationstasten **Ordneransicht**.
- 4 Bestätigen Sie mit **OK**.
- 5 **Mit verbundenem Speicher:** Wählen Sie mit mit **▲/▼** den internen Speicher, ein DLNA Gerät, das USB-Speichermedium oder die Speicherkarte.
- 6 Bestätigen Sie mit **OK**.
- 7 Wählen Sie mit **▲/▼** die Datei, die Sie löschen möchten.

Hinweis



Dateien nicht vorhanden (0 Dateien)

Es werden nur jene Dateien angezeigt, die vom Projektor wiedergegeben werden können.

- 8 Markieren Sie die Datei mit **▶**. Wenn Sie die Taste nochmals drücken, wird die Markierung wieder aufgehoben.
- 9 Wählen Sie mit **▲/▼** weitere Dateien.
- 10 Drücken Sie **OK**.
- 11 Wählen Sie mit **▲/▼** **Löschen**.
- 12 Bestätigen Sie mit **OK**.

- 13 Wählen Sie mit **▲/▼** ob Sie die Dateien löschen möchten oder ob der Vorgang abgebrochen werden soll.

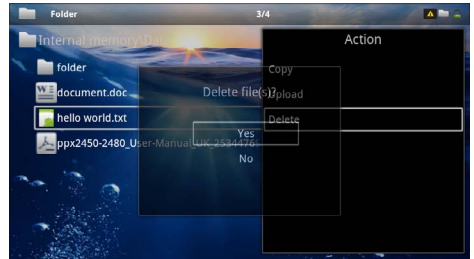

- 14 Bestätigen Sie mit **OK**.

Hinweis



Fehler

Sollte es während dem Löschvorgang zu Fehlern kommen, stellen Sie sicher, dass das Medium nicht schreibgeschützt ist.

Hinweis



Löschen von Fotos auf der Speicherkarte

Beachten Sie beim Löschen von Fotos über den Computer, dass beim Wiedereinsetzen der Speicherkarte in die Digitalkamera die Fotos möglicherweise nicht mehr korrekt angezeigt werden. Digitalkameras könnten Zusatzinformationen wie Voransichten, Informationen über die Ausrichtung in eigenen Ordnern ablegen. Löschen Sie daher die Fotos nur in der Digitalkamera.

8 Digital-TV-Wiedergabe

Hinweis



Zubehör notwendig

Um die Digital TV-Funktion Ihres Projektors verwenden zu können, benötigen Sie entweder die Pico Station PPA7301 (nicht im Lieferumfang) oder den USB-DVB-T-Stick PPA8301 (nicht im Lieferumfang).

Sie können die Dockingstation Pico Station und den USB-DVB-T-Stick laut Bestellschein erwerben.

Antenne anschließen

Hinweis



Antennengröße und -ausrichtung

In manchen Regionen ist es notwendig, eine größere Antenne anzuschließen um den Empfang zu gewährleisten.

In manchen Ländern ist es notwendig, die Antenne horizontal auszurichten den Empfang zu gewährleisten.

Antenne an Pico Station PPA7301 anschließen

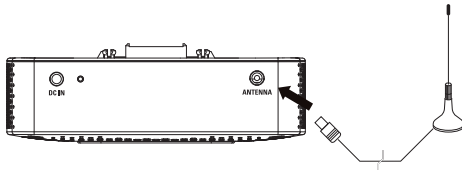

- 1 Schließen Sie die Antenne an der Antennenbuchse an.

Hinweis



Standard Definition Television

Die Pico Station PPA7301 unterstützt Standard Definition Television (SDTV). High Definition Television (HDTV) wird nicht unterstützt.

Antenne an USB-DVB-T-Stick PPA8301 anschließen

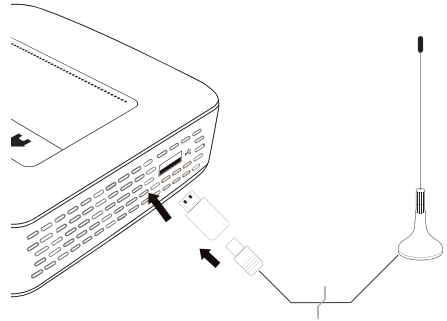

- 1 Schließen Sie den USB-DVB-T-Stick an der USB-Buchse auf der Seite Ihres Projektors an.
- 2 Schließen Sie die Antenne am USB-DVB-T-Stick an.

Hinweis



Standard Definition Television

Der USB-DVB-T-Stick PPA8301 unterstützt Standard Definition Television (SDTV). High Definition Television (HDTV) wird nicht unterstützt.

VORSICHT!



DVB-T-Stick nicht während der Wiedergabe entfernen!

Ziehen Sie den DVB-T-Stick nicht aus dem Gerät oder entfernen Sie das Gerät nicht von der Pico Station (PPA7301), während Sie das DVB-Untermenü aufgerufen haben. Eingestellte Sender können unter Umständen gelöscht werden. Beenden Sie das DVB-Untermenü, bevor Sie den DVB-T-Stick aus dem Gerät ziehen oder das Gerät von der Pico Station (PPA7301) entfernen.

Wird der USB-DVB-T-Stick während der Wiedergabe entfernt müssen Sie gegebenenfalls das Gerät neu starten.

Erste Wiedergabe

Hinweis



Navigationstasten

Alle dargestellten Tasten sind Tasten der Fernbedienung.

Bei der ersten Inbetriebnahme der DVB-T-Funktion muss die automatische Sendersuchwahl gestartet werden.

- 1 Schalten Sie das Gerät mit dem Ein-/Ausshalter auf der Seite ein.
- 2 Nach dem Startbildschirm erscheint das Hauptmenü.



- 3 Schließen Sie die Antenne an (siehe auch Kapitel Antenne anschließen, Seite 29).
- 4 Wählen Sie mit den Navigationstasten **Digital TV**.
- 5 Bestätigen Sie mit **OK**.
- 6 Es erscheint das Untermenü.



Gebiet festlegen

- 7 Wählen Sie mit den Navigationstasten **Utilities/Setup**.
- 8 Bestätigen Sie mit **OK**.
- 9 Wählen Sie mit den Navigationstasten **Area set**.
- 10 Bestätigen Sie mit **OK**.
- 11 Wählen Sie mit den Navigationstasten Ihr Gebiet.
- 12 Bestätigen Sie mit **OK**.
- 13 Drücken Sie **←**, um zum Untermenü zurückzukehren.

Sender suchen

- 14 Wählen Sie mit den Navigationstasten **Scan Channels**.
- 15 Bestätigen Sie mit **OK**.
- 16 Wählen Sie mit den Navigationstasten **OK**.
- 17 Bestätigen Sie mit **OK**.
- 18 Wählen Sie mit den Navigationstasten **Auto**.
- 19 Bestätigen Sie mit **OK**.

Fernsehen

- 20 Wählen Sie mit den Navigationstasten **Video Broadcast**.
- 21 Bestätigen Sie mit **OK**.
- 22 Der zuletzt gesehene Sender wird wiedergegeben. Wechseln sie mit **CH- / CH+** den Sender.

Hinweis



Anzeige der Senderinformationen

Beim Senderwechsel werden am unteren Projektionsrand die Senderinformationen angezeigt. Die Informationsleiste wird nach 5 Sekunden ausgeblendet.

- 23 Drücken Sie **⏻**, um die Wiedergabe zu beenden und zum Hauptmenü zurückzukehren.

Während der Wiedergabe können Sie auf der Fernbedienung die Lautstärke mit **⏮ / ⏭** einstellen. Drücken Sie **⏸**, oder wiederholt **⏮**, um die Lautstärke ganz auszuschalten.

Fernsehen

Hinweis



Navigationstasten

Alle dargestellten Tasten sind Tasten der Fernbedienung.

- 1 Schalten Sie das Gerät mit dem Ein-/Ausshalter auf der Seite ein.
- 2 Nach dem Startbildschirm erscheint das Hauptmenü.



- 3 Schließen Sie die Antenne an (siehe auch Kapitel Antenne anschließen, Seite 29).
- 4 Wählen Sie mit den Navigationstasten **Digital TV**.
- 5 Bestätigen Sie mit **OK**.
- 6 Es erscheint das Untermenü.



- 7 Wählen Sie mit den Navigationstasten **Video Broadcast**.
- 8 Bestätigen Sie mit **OK**.
- 9 Der zuletzt gesehene Sender wird wiedergegeben. Wechseln sie mit **CH- / CH+** den Sender.

Hinweis



Anzeige der Senderinformationen

Beim Senderwechsel werden am unteren Projektionsrand die Senderinformationen angezeigt. Die Informationsleiste wird nach 5 Sekunden ausgeblendet.

- 10 Drücken Sie **STOP**, um die Wiedergabe zu beenden und zum Hauptmenü zurückzukehren.

Während der Wiedergabe können Sie auf der Fernbedienung die Lautstärke mit **← / →** einstellen. Drücken Sie **OK**, oder wiederholt **←**, um die Lautstärke ganz auszuschalten.

9 Android

Ihr Pocket Projektor arbeitet mit dem Android-Betriebssystem.

Android aufrufen

- 1 Schalten Sie das Gerät mit dem Ein-/Ausschalter auf der Seite ein.
- 2 Nach dem Startbildschirm erscheint das Hauptmenü.



- 3 Wählen Sie mit den Navigationstasten **Android**.
- 4 Bestätigen Sie mit **OK**.

Android verlassen

Drücken Sie die Taste **↶**, um zum Hauptmenü zurückzukehren.

Android zurücksetzen

Sollte Ihr Pocket Projektor nicht mehr ordnungsgemäß funktionieren, schafft das Zurücksetzen auf die Werkseinstellungen in vielen Fällen Abhilfe.

GEFAHR!

 **Alle Einstellungen und Daten werden gelöscht!**

Durch diesen Vorgang werden alle Einstellungen und Daten gelöscht, die auf dem Gerät gespeichert sind.

Apps müssen neu installiert werden.

Hinweis

-  **YOZO Office**
Durch das Zurücksetzen von Android wird YOZO Office gelöscht. Die Neuinstallation von YOZO Office startet automatisch sobald Sie das Gerät über WLAN mit dem Internet verbinden.

Android-Apps installieren

VORSICHT!

 **Vertrauenswürdige Quellen!**
Apps aus Fremddaten können schädlich sein. Verwenden Sie nur Installationspakete aus vertrauenswürdigen Quellen.

Sie können weitere Applikationen installieren. Verwenden Sie APK-Installationspakete.

Hinweis

-  **Kompatibilität**
Der Hersteller übernimmt keine Garantie für die Kompatibilität von Apps dritter.

Hinweis

-  **Lautstärke**
In manchen Apps kann die Lautstärke nur mit der Fernbedienung angepasst werden.

Hinweis

-  **Youtube**
Sie müssen die neueste Version des Adobe Flash Player installieren, um Videos von Youtube abzuspielen (siehe auch Kapitel Adobe Flash Player installieren, Seite 33).

Hinweis

-  **Kalender**
Auf dem Pocket Projektor ist kein Kalender vorinstalliert.

Adobe Flash Player installieren

Sie müssen die neueste Version des Adobe Flash Player installieren, um Videos von Youtube abzuspielen.

- 1 Laden Sie die neueste Version des Adobe Flash Player-Installationspakets (**flashplayer.apk**) für Android herunter. Nähere Informationen finden Sie auf www.philips.com/support.
- 2 Speichern Sie das Paket auf eine Speicherkarte.
- 3 Setzen Sie die Speicherkarte ins Gerät ein (siehe auch Kapitel Speicherkarte einsetzen, Seite 19).
- 4 Schalten Sie das Gerät mit dem Ein-/Ausmacher auf der Seite ein.
- 5 Nach dem Startbildschirm erscheint das Hauptmenü.



- 6 Wählen Sie mit den Navigationstasten **Android**.
- 7 Bestätigen Sie mit **OK**.
- 8 Wählen Sie mit den Navigationstasten **Explorer**.

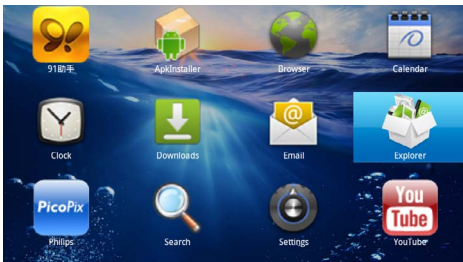

- 9 Bestätigen Sie mit **OK**.
- 10 Navigieren Sie zur Speicherkarte und wählen Sie **flashplayer.apk**.



- 11 Drücken Sie **OK**, um das Installationspaket auszuführen.

12 Wählen Sie mit den Navigationstasten **Install**.

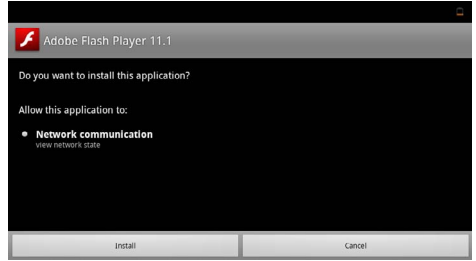

- 13 Drücken Sie **OK**, um die Installation zu starten.

14 Wählen Sie mit den Navigationstasten **Done**.

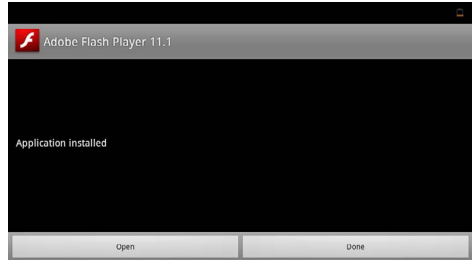

- 15 Bestätigen Sie mit **OK**.
- 16 Die neueste Version des Adobe Flash Player ist installiert.

Browsermodus einstellen

Ändern Sie den Browsermodus, um Internetseiten anzuzeigen, die Flash-Elemente beinhalten.

- 1 Schalten Sie das Gerät mit dem Ein-/Ausmacher auf der Seite ein.
- 2 Nach dem Startbildschirm erscheint das Hauptmenü.

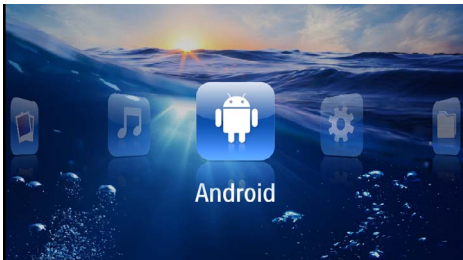

- 3 Wählen Sie mit den Navigationstasten **Android**.
- 4 Bestätigen Sie mit **OK**.
- 5 Wählen Sie mit den Navigationstasten **Browser**.



- 6 Bestätigen Sie mit **OK**.
- 7 Drücken Sie die Menütaste (☰), um das Menü aufzurufen.
- 8 Wählen Sie mit den Navigationstasten **Mehr**.

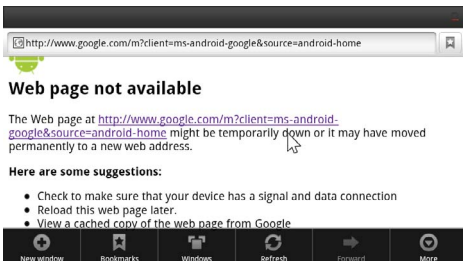

- 9 Bestätigen Sie mit **OK**.

- 10 Wählen Sie mit den Navigationstasten **Einstellungen**.

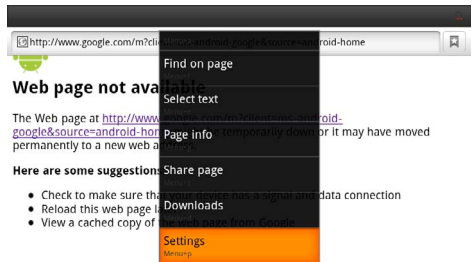

- 11 Bestätigen Sie mit **OK**.

- 12 Wählen Sie mit den Navigationstasten **User agent**.

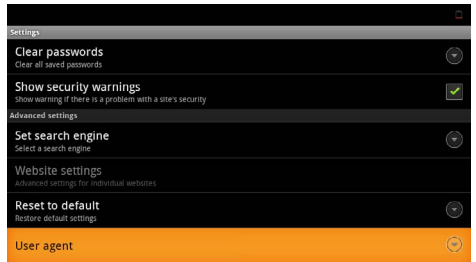

- 13 Bestätigen Sie mit **OK**.

- 14 Wählen Sie mit den Navigationstasten **Desktop**.



- 15 Bestätigen Sie mit **OK**.

- 16 Internetseiten mit Flash-Elementen können angezeigt werden.

Browsermodus zurücksetzen

- 1 Gehen Sie wie im Kapitel Browsermodus einstellen beschrieben vor (siehe auch Kapitel Browsermodus einstellen, Seite 34).
- 2 Wählen Sie mit den Navigationstasten *iPad*.



- 3 Bestätigen Sie mit **OK**.

10 Einstellungen

- 1 Schalten Sie das Gerät mit dem Ein-/Ausschalter auf der Seite ein.
- 2 Nach dem Startbildschirm erscheint das Hauptmenü.

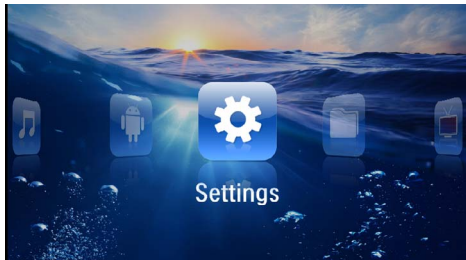

- 3 Wählen Sie mit den Navigationsstasten **Einstellungen**.
- 4 Bestätigen Sie mit **OK**.
- 5 Wählen Sie mit **▲/▼** aus folgenden Einstellungen.



- 6 Bestätigen Sie mit **OK**.
 - 7 Ändern Sie die Einstellungen mit **OK**, **▲/▼**,
 - 8 Bestätigen Sie mit **OK**.
- Mit der Taste **⏪** gehen Sie einen Menüschritt zurück.

Übersicht der Menüfunktionen

WIFI & DLNA

WIFI-Netz – Funknetzwerk (WLAN) aus- und einschalten

Netzwerk Auswahl – Funknetzwerk auswählen, mit dem sich das Gerät verbinden soll

DLNA-Weitergabe – DLNA aus- und einschalten

WIFI Hotspot – WLAN-Tethering aktivieren und deaktivieren

Bildeinstellungen

Bildschirmhintergrund – Hintergrundbilder auswählen

Bildformat – Videos und Bilder an 4:3-Auflösung anpassen

Projektionsmodus

Vorne – normale Projektion, Gerät steht vor der Projektionsfläche/Leinwand.

Hinten – Hintergrundprojektion, Gerät steht hinter der Leinwand; Bild wird horizontal gespiegelt.

Decke – Gerät ist verkehrt herum an der Decke aufgehängt, Bild wird um 180 Grad gedreht.

Hinten Decke – Gerät ist hinter der Leinwand verkehrt herum an der Decke aufgehängt, Bild wird um 180 Grad gedreht und horizontal gespiegelt.

Wandfarbenkorrektur – Farbkorrektur des projizierten Bildes zum Anpassen an farbige Projektionsflächen

Smart Settings – Vordefinierte Einstellungen für Helligkeit / Kontrast / Farbsättigung aufrufen. Werden diese Einstellungen geändert, wird auf die Einstellung **Manuell** umgeschaltet.

Helligkeit – Helligkeit einstellen

Kontrast – Kontrastes einstellen

Toneinstellungen

Lautstärke – Lautstärke einstellen

Bass – Wiedergabe der tiefen Frequenzen einstellen

Höhen – Wiedergabe der hohen Frequenzen einstellen

Tastenton – Tastentöne ein- und ausschalten

Videoeinstellungen

Datei Ansicht – Alle Videos in einer Liste oder entsprechend der Ordnerstruktur auf dem Laufwerk anzeigen.

Wiederholen – Arten des Wiederholens von Videodateien einstellen: Wiederholen ausgeschaltet (**Aus**), alle Videos des Verzeichnisses werden wiederholt (**Directory**), nur das aktuelle Video wird wiederholt (**Film**), alle Videos werden wiederholt (**Alle**).

Abspielen fortsetzen – Ist diese Funktion eingeschaltet, wird die Wiedergabe an der Stelle fortgesetzt an der sie unterbrochen wurde. Ist diese Funktion ausgeschaltet startet die Wiedergabe immer am Beginn des Films

Bildformat – Videos an 4:3-Auflösung anpassen

Musikeinstellungen

Datei Ansicht – Alle Musikstücke in einer Liste oder entsprechend der Ordnerstruktur auf dem Laufwerk anzeigen.

Bildschirm – Während der Wiedergabe die Projektion aus- oder einschalten.

Wiederholen – Arten des Wiederholens von Musikdateien einstellen: Wiederholen ausgeschaltet (**Aus**), alle Musikstücke des Verzeichnisses werden wiederholt (**Directory**), nur das aktuelle Musikstück wird wiederholt (**Lied**), alle Musikstücke werden wiederholt (**Alle**).

Shuffle – Ist diese Funktion eingeschaltet, erfolgt die Wiedergabe in zufälliger Reihenfolge. Sonst erfolgt die Wiedergabe der Reihe nach.

Fotoeinstellungen

Datei Ansicht – Darstellung der Bilder bei der Auswahl im Hauptmenü als **Miniaturansicht** oder als **Liste**.

Zeit pro Bild – Betrachtungszeit des Bildes bei der Diashow

Wiederholen – Arten des Wiederholens von Fotos für die Diashow einstellen: Wiederholen ausgeschaltet (**Aus**), alle Fotos des Verzeichnisses werden wiederholt (**Directory**), alle gespeicherten Fotos werden wiederholt (**Alle**).

Folienübergang – Bildübergänge einstellen

Diaschau-Reihenfolge – Diashow zufällig oder geordnet wiedergeben

Powermodus

Helligkeit – Mit dem Einschalten dieser Funktion wird die Lichtleistung reduziert um die Betriebsdauer mit dem eingebauten Akku zu erhöhen. Bei Netzbetrieb wird Stromsparmodus immer abgeschaltet um die bestmögliche Bildwiedergabe zu gewährleisten.

Energiesparmodus – Mit dieser Funktion schaltet sich der Projektor automatisch nach der vorgegebenen Zeit oder am Ende eines Films aus.

Sprache/Language

Gewünschte Sprache für das Menü wählen.

Wartung

Einstell. zurücksetzen – Einstellungen auf die Werkseinstellung zurücksetzen.

Firmware-Update – Firmware aktualisieren

Hinweis



Schließen Sie für die Dauer des Firmware-Updates das Netzteil an.

Information – Freien Speicherplatz des internen Speichers und Informationen zum Gerät anzeigen (Speicherplatz: / Freier Speicher: / Firmware-Version: / Geräte-name: / Modell:)

II Service

Pflegehinweise für den Akku

Die Kapazität des Akkus läßt mit der Zeit nach. Sie können die Lebensdauer des Akkus verlängern, wenn Sie die folgenden Punkte beachten:

- Ohne Stromversorgung wird das Gerät mit dem eingebauten Akku betrieben. Wenn der Akku nicht mehr ausreichend Kapazität ist, schaltet sich das Gerät aus. Schließen Sie das Gerät an die Stromversorgung an.
- Wenn der Akku nicht mehr ausreichend Kapazität hat, ist das Batteriesymbol in der Anzeige rot.
- Wenn das Gerät über einen längeren Zeitraum läuft, wird die Oberfläche heiß und es erscheint ein Warnsymbol auf der Projektion (siehe auch Kapitel Symbole in der Statusleiste, Seite 11). Das Gerät verhält sich folgendermaßen:
 - 1 Der Lüfter schaltet in die maximalste Stufe.
 - 2 Bei maximaler Helligkeitsstufe erscheint das Überhitzungssymbol in der Anzeige und das Gerät schaltet automatisch in die minimalste Helligkeitsstufe.
 - 3 Bei minimaler Helligkeitsstufe erscheint das Überhitzungssymbol für drei Sekunden zentriert in der Anzeige. Anschließend schaltet sich das Gerät automatisch aus.

Sie können die Wiedergabe fortsetzen, nachdem sich das Gerät abgekühlt hat.

- Wenn das Gerät über einen längeren Zeitraum läuft, wird die Oberfläche heiß und es erscheint ein Warnsymbol auf der Projektion. Das Gerät schaltet automatisch in den Stand-by-Modus, wenn es zu heiß wird. Sie können die Wiedergabe fortsetzen, nachdem sich das Gerät abgekühlt hat, indem Sie eine beliebige Taste drücken.
- Verwenden Sie das Gerät mindestens einmal pro Woche.
- Laden Sie den Akku regelmäßig auf. Lagern Sie das Gerät nicht mit vollständig entladenelem Akku.
- Wird das Gerät einige Wochen nicht verwendet, entladen Sie den Akku teilweise in dem Sie das Gerät verwenden, bevor Sie es aufbewahren.
- Wenn das Gerät nur über den USB-Anschluss oder mit dem Netzteil funktioniert, ist der Akku defekt.
- Halten Sie das Gerät und den Akku von Wärmequellen fern.

GEFAHR!



Akku nicht selbst ersetzen

Versuchen Sie nicht den Akku selbst zu ersetzen. Falsches Hantieren mit dem Akku oder Verwendung einer falschen Akku-Type kann Beschädigungen am Gerät oder Verletzungen verursachen.

Akku laden nach Tiefentladung

Ist der Akku tief entladen oder wurde das Gerät über einen längeren Zeitraum nicht verwendet, gehen Sie wie folgt vor.

- 1 Schließen Sie das Gerät an die Stromversorgung an (siehe auch Kapitel Netzteil anschließen / Akku laden, Seite 12). Das Gerät verhält sich folgendermaßen:

	Gerät ausgeschaltet	Gerät eingeschaltet
Anschluss am Computer	Die Kontrolllampe auf der Seite des Gerätes leuchtet rot. Langsames Aufladen	An den Computer anschließen (siehe auch Kapitel An den Computer anschließen (USB), Seite 20) Kein Aufladen
Anschluss am Netzteil	Die Kontrolllampe auf der Seite des Gerätes leuchtet rot. Schnelles Aufladen	Gerät bleibt eingeschaltet. Langsames Aufladen

- 2 Das Gerät kann nach zirka fünf Minuten Ladezeit eingeschaltet und verwendet werden.

Akkuladezeiten bei ausgeschaltetem Gerät

	Einschalten möglich	Vollständig geladen
Langsames Aufladen	5 Minuten	10 Stunden
Schnelles Aufladen	5 Minuten	2 Stunden

Reinigung

GEFAHR!



Hinweise für die Reinigung!

Verwenden Sie ein weiches, fusselfreies Tuch. Verwenden Sie keinesfalls flüssige oder leicht entflammbare Reinigungsmittel (Sprays, Scheuermittel, Polituren, Alkohol etc.). Es darf keine Feuchtigkeit in das Innere des Gerätes gelangen. Besprühen Sie das Gerät nicht mit Reinigungsflüssigkeit.

Wischen Sie sanft über die beschriebenen Flächen. Seien Sie vorsichtig, damit Sie nicht die Oberflächen zerkratzen.

Reinigung des Objektivs

Verwenden Sie einen Pinsel oder Linsenreinigungspapier für Objektive zur Reinigung der Linse des Projektors.

GEFAHR!



Keine flüssigen Reinigungsmittel verwenden

Verwenden Sie zum Reinigen der Linse keine flüssigen Reinigungsmittel, um Beschädigungen an der Oberflächenvergütung zu vermeiden.

Gerät überhitzt

Ist das Gerät überhitzt, erscheint das Überhitzungssymbol (siehe auch Kapitel Symbole in der Statusleiste, Seite 11). Das Gerät verhält sich folgendermaßen:

- 1 Der Lüfter schaltet in die maximalste Stufe.
- 2 Bei maximaler Helligkeitsstufe erscheint das Überhitzungssymbol in der Anzeige und das Gerät schaltet automatisch in die minimalste Helligkeitsstufe.
- 3 Bei minimaler Helligkeitsstufe erscheint das Überhitzungssymbol für drei Sekunden zentriert in der Anzeige. Anschließend schaltet sich das Gerät automatisch aus.

Sie können die Wiedergabe fortsetzen, nachdem sich das Gerät abgekühlt hat.

Firmware mit Speicherkarte aktualisieren

Hinweis



Schließen Sie für die Dauer des Firmware-Updates das Netzteil an (siehe auch Kapitel Netzteil anschließen / Akku laden, Seite 12).

- 1 Formatieren Sie die Speicherkarte im Dateisystem FAT16 oder FAT32.

GEFAHR!



Alle Daten werden gelöscht!

Durch diesen Vorgang werden alle Daten gelöscht, die auf der Speicherkarte gespeichert sind.

- 2 Speichern Sie die aktuellste Firmware-Aktualisierungsdatei auf die Speicherkarte.
- 3 Setzen Sie die Speicherkarte ein (siehe auch Kapitel Speicherkarte einsetzen, Seite 19) und schalten Sie das Gerät ein.
- 4 Wählen Sie mit den Navigationstasten **Einstellungen**.
- 5 Bestätigen Sie mit **OK**.
- 6 Wählen Sie mit **▲/▼** **Wartung**.
- 7 Bestätigen Sie mit **OK**.
- 8 Wählen Sie mit **▲/▼** **Firmware-Update**.
- 9 Bestätigen Sie mit **OK**.
- 10 Wählen Sie mit **▲/▼** **Installieren**.
- 11 Bestätigen Sie mit **OK**.
- 12 Das Gerät schaltet sich aus und wieder ein. Nach etwa 5 Minuten erscheint die Anzeige **Language Selection**. Das Firmware-Update ist damit abgeschlossen.

GEFAHR!



Speicherkarte einsetzen!

Ziehen Sie die eingesetzte Speicherkarte keinesfalls heraus, während das Gerät darauf zugreift.

GEFAHR!



Netzteil!

Ziehen Sie während des Firmware-Updates keinesfalls das angeschlossene Netzteil heraus.

Hinweis





Falls während des Firmware-Updates ein Fehler auftritt, starten Sie erneut den Vorgang oder kontaktieren Sie Ihren Händler.

Probleme / Lösungen

Schnellhilfe

Sollte ein Problem auftreten, das sich mit den Beschreibungen in dieser Bedienungsanleitung nicht lösen lässt (siehe auch nachstehende Hilfe), gehen Sie folgendermaßen vor.

- 1 Schalten Sie das Gerät mit dem Ein-/Aussschalter auf der Seite aus.
- 2 Warten Sie mindestens zehn Sekunden.
- 3 Schalten Sie das Gerät mit dem Ein-/Aussschalter auf der Seite ein.
- 4 Tritt der Fehler wiederholt auf, wenden Sie sich bitte an unseren technischen Kundendienst oder an Ihren Fachhändler.

Probleme	Lösungen
Der Pocket Projektor reagiert nicht mehr oder ist abgestürzt	<ul style="list-style-type: none">• Führen Sie einen dünnen, spitzen Gegenstand in die Reset-Öffnung um einen Hardware-Reset auszulösen (siehe auch Kapitel Seitenansicht, Seite 6)
Der Pocket Projektor läßt sich nicht einschalten	<ul style="list-style-type: none">• Schließen Sie das mitgelieferte Netzteil an um den eingebauten Akku aufzuladen.
Kein Ton	<ul style="list-style-type: none">• Stellen Sie die Lautstärke mit den Tasten / der Fernbedienung ein.
Kein Ton vom extern angeschlossenen Gerät	<ul style="list-style-type: none">• Überprüfen Sie die Verbindungskabel zum externen Gerät• Stellen Sie die Lautstärke am externen Gerät ein• Eventuell funktioniert nur das Original Kabel vom Hersteller des externen Gerätes
Schlechte Tonqualität beim Anschluss an einen Computer	<ul style="list-style-type: none">• Überprüfen Sie ob das Audiokabel am Computer an die Kopfhörerbuchse oder an die Line-Out Buchse angeschlossen ist.• Die Lautstärke am Computer sollte nicht zu hoch eingestellt sein.
Es erscheint nur der Startbildschirm und nicht das Bild vom extern angeschlossenen Gerät	<ul style="list-style-type: none">• Überprüfen Sie, ob die Verbindungskabel an die richtigen Buchsen angeschlossen sind.• Stellen Sie sicher, dass das extern angeschlossene Gerät eingeschaltet ist• Überprüfen Sie ob der Videoausgang des externen Gerätes eingeschaltet ist.
Es erscheint nur der Startbildschirm und nicht das Bild vom angeschlossenen Computer	<ul style="list-style-type: none">• Stellen Sie sicher, dass der VGA-Ausgang am Computer eingeschaltet ist.• Überprüfen Sie ob die Auflösung am Computer auf 800x600 eingestellt ist.
Gerät schaltet sich aus	<ul style="list-style-type: none">• Wenn das Gerät über einen längeren Zeitraum läuft, wird die Oberfläche heiß und es erscheint ein Warnsymbol auf der Projektion (siehe auch Kapitel Symbole in der Statusleiste, Seite 11). Das Gerät schaltet sich automatisch aus, wenn es zu heiß wird. Sie können die Wiedergabe fortsetzen, nachdem sich das Gerät abgekühlt hat.• Wenn der Akku nicht mehr ausreichend Kapazität hat, schaltet sich das Gerät aus. Schließen Sie das Gerät an die Stromversorgung an.

Probleme	Lösungen
Das Gerät ist an der Stromversorgung angeschlossen und schaltet in den Stand-by-Modus	<ul style="list-style-type: none"> • Der Akku ist tief entladen. Das Gerät kann nach zirka fünf Minuten Ladezeit eingeschaltet und verwendet werden (siehe auch Kapitel Akku laden nach Tiefentladung, Seite 38).
Das Gerät schaltet von maximaler Helligkeitsstufe auf minimale Helligkeitsstufe, wenn das Gerät über USB angeschlossen ist, um Videos abzuspielen.	<ul style="list-style-type: none"> • Ist die Umgebungstemperatur zu hoch, schaltet das Gerät automatisch von maximaler Helligkeitsstufe auf minimalste Helligkeitsstufe, um die Hochleistungs-LED zu schützen. • Verwenden Sie das Gerät bei niedrigeren Umgebungstemperaturen.
Das Gerät lässt sich nicht über USB mit einem Android-Gerät verbinden (zum Beispiel ein Mobiltelefon/Smartphone mit Android-Betriebssystem).	<ul style="list-style-type: none"> • Deaktivieren Sie die Funktion „USB-Debugging“ im Einstellungsmenü Ihres Android-Gerätes bevor Sie den Pocket Projektor über USB verbinden; Ihr Android-Gerät sollte als USB-Speichermedium erkannt werden.
Schlechte Bild- oder Farbqualität beim Anschluss mit HDMI	<ul style="list-style-type: none"> • Verwenden Sie das im Lieferumfang enthaltene HDMI-Kabel (PPA1290). Kabel anderer Hersteller können Signalverzerrungen hervorrufen.

I2 Anhang

Technische Daten

Abmessungen (B × H × T).....	105 × 32 × 105 mm
Gewicht	0,284 kg
Empfohlene Geräteumgebung	5 – 35 °C
Relative Luftfeuchtigkeit	15 – 85 % (nicht kondensierend)
Dateiformate	*.mp4, *.avi, *.mov, *.mkv, *.mpg, *.mpeg, *.flv, *.ts, *.m2ts, *.3gp
Fotoformate.....	JPEG, BMP, PNG, GIF
Musikformate	MP3, WAV, WMA
Video Standard (CVBS).....	PAL, SECAM, NTSC
Video Standard (YPbPr)....	480i/p, 576i/p, 720p, 1080i/p
Videoanschluss	Mini-HDMI-Buchse
Kopfhöreranschluss	Stereo - Klinkebuchse: 3,5 mm
Interner Lautsprecher	mono 1 W
Interner Speicher.....	2,5 GB
Kompatible Speicherkarten.....	SD/SDHC/SDXC/MMC
USB Anschluss max. Leistung.....	5V, 500mA

Technologie / Optik

Display Technologie.....	WVGA 0,3“ DLP
Lichtquelle.....	RGB LED
Auflösung.....	854 × 480 Pixel (16:9)
Unterstützte Auflösungen	VGA/SVGA/WVGA XGA/WXGA/FULL HD
Lichtstärke (Bright Mode)	bis zu 100 Lumen
Kontrastverhältnis.....	1000:1
Projizierte Bildgröße.....	12–120 Zoll
Abstand zur Projektionsfläche.....	0,5 m bis 5 m
Abtastrate Horizontal	31–69 kHz
Abtastrate Vertikal.....	56–85 Hz

Netzteil

Modell-Nr.	MPA-630
Input	100–240V~, 50–60 Hz, max. 1A
Output	12V $\overline{\text{---}}$, 2A
Hersteller	Wanlida Group Co., Ltd.

Eingebauter Akku

Akkutyp	LiPol
Kapazität.....	1800mAh 7.4V
Ladedauer.....	2 h
Betriebszeit.....	1 h
Betriebszeit (Stromsparmmodus)	2 h
Hersteller	Great Power

Zubehör

Folgendes Zubehör ist für Ihr Gerät erhältlich:

Pico Station mit Akku und Lautsprecher	PPA7300 / 253529749
Pico Station mit Akku, Lautsprecher und DVB-T-Adapter.....	PPA7301 / 253532895
USB-DVB-T-Stick.....	PPA8301 / 253529755
YUV/YPbPr-Kabel	PPA1210 / 253447083
Video-(CVBS)-Kabel.....	PPA1320 / 253526178
VGA-Kabel	PPA1250 / 253447070
iPhone/iPad/iPod-HDMI-Kabel	PPA1280 / 253447091
iPhone/iPad/iPod-A/V-Kabel	PPA1160 / 253372471
MHL-Kabel	PPA1240 / 253520048

Alle Daten dienen nur als Richtbestimmung. **Sagemcom Documents SAS** behält sich das Recht vor, ohne vorhergehende Ankündigungen Änderungen vorzunehmen.



Das CE-Zeichen gewährleistet, dass dieses Produkt hinsichtlich Sicherheit und Gesundheit des Benutzers sowie elektromagnetischer Interferenz der Richtlinien 1999/5/EG, 2006/95/EG, 2004/108/EG und 2009/125/EG des Europäischen Parlaments und des Rates zu Telekommunikationsgeräten entspricht.

Die Einhaltungserklärung können Sie auf der Internetseite www.picopix.philips.com nachlesen.

Die Erhaltung der Umwelt im Rahmen eines Konzepts nachhaltiger Entwicklung liegt Sagemcom Documents SAS sehr am Herzen. Sagemcom Documents SAS ist bestrebt, umweltfreundliche Systeme zu betreiben. Daher hat Sagemcom Documents SAS beschlossen, der ökologischen Leistung in allen Produktphasen, von der Herstellung über die Inbetriebnahme bis hin zum Gebrauch und zur Entsorgung, einen hohen Stellenwert beizumessen.



Verpackung: Das Logo (Grüner Punkt) drückt aus, dass eine anerkannte nationale Organisation eine Beitragszahlung erhält, um die Verpackungserfassung und die Recycling-Infrastrukturen zu verbessern. Bitte halten Sie sich bei der Entsorgung dieser Verpackung an die bei Ihnen geltenden Vorschriften zur Mülltrennung.

Batterien: Sollte Ihr Produkt Batterien enthalten, müssen diese an den dafür vorgesehenen Sammelstellen entsorgt werden.



Produkt: Der durchgestrichene Mülleimer auf dem Produkt bedeutet, dass es sich bei diesem Produkt um ein elektrisches oder elektronisches Gerät handelt. Die europäische Gesetzgebung schreibt hierfür eine gesonderte Entsorgung vor:

- An Verkaufsstellen, falls Sie ein ähnliches Gerät kaufen.
- An den örtlichen Sammelstellen (Wertstoffhof, Sonderabholdienste etc.).

Sie können auch Ihren Beitrag zu Wiederverwendung und Recycling von elektronischen und elektrischen Altgeräten leisten, was sich auf die Umwelt und die Gesundheit der Menschen auswirken kann.

Die verwendeten Verpackungen aus Papier und Karton können wie Altpapier entsorgt werden. Die Plastikfolien geben Sie zum Recycling oder in den Restmüll, je nach den Anforderungen Ihres Landes.

Warenzeichen: Die im vorliegenden Handbuch genannten Referenzen sind Warenzeichen der jeweiligen Firmen. Das Fehlen der Symbole [®] und [™] rechtfertigt nicht die Annahme, dass es sich bei den entsprechenden Begriffen um freie Warenzeichen handelt. Andere im vorliegenden Dokument verwendete Produktnamen dienen lediglich Kennzeichnungszwecken und können Warenzeichen der jeweiligen Inhaber sein. Sagemcom Documents SAS lehnt jegliche Rechte an diesen Marken ab.

Weder Sagemcom Documents SAS noch angeschlossene Gesellschaften sind gegenüber dem Käufer dieses Produktes oder Dritten haftbar in Bezug auf Schadenersatzansprüche, Verluste, Kosten oder Ausgaben, die dem Käufer oder Dritten in Folge eines Unfalles, des falschen Gebrauches oder Missbrauches dieses Produktes oder nicht autorisierten Modifikationen, Reparaturen, Veränderungen des Produktes oder der Nichteinhaltung der Betriebs- und Wartungshinweise von Sagemcom Documents SAS erwachsen.

Sagemcom Documents SAS übernimmt keine Haftung für Schadenersatzansprüche oder Probleme in Folge der Verwendung jeglicher Optionen oder Verbrauchsmaterialien, die nicht als Originalprodukte von Sagemcom Documents SAS bzw. PHILIPS oder von Sagemcom Documents SAS genehmigte Produkte gekennzeichnet sind.

Sagemcom Documents SAS übernimmt keine Haftung für Schadenersatzansprüche in Folge elektromagnetischer Interferenzen bedingt durch den Einsatz von Verbindungskabeln, die nicht als Produkte von Sagemcom Documents SAS oder PHILIPS gekennzeichnet sind.

Alle Rechte vorbehalten. Kein Teil dieser Publikation darf ohne vorherige schriftliche Zustimmung durch Sagemcom Documents SAS vervielfältigt, in einem Archivsystem gespeichert oder in irgendeiner Form oder auf sonstigem Wege – elektronisch, mechanisch, durch Fotokopie, Aufnahme oder anderweitige Möglichkeit – übertragen werden. Die im vorliegenden Dokument enthaltenen Informationen sind ausschließlich zur Verwendung mit diesem Produkt gedacht. Sagemcom Documents SAS übernimmt keine Verantwortung, wenn diese Informationen auf andere Geräte angewendet werden.

Diese Bedienungsanleitung ist ein Dokument ohne Vertragscharakter.

Irrtümer, Druckfehler und Änderungen vorbehalten.

Copyright © 2013 Sagemcom Documents SAS



PHILIPS and the PHILIPS' Shield Emblem are registered trademarks of Koninklijke Philips Electronics N.V. and are used by Sagemcom Documents SAS under license from Koninklijke Philips Electronics N.V.

© 2013 Sagemcom Documents SAS

All rights reserved

Sagemcom Documents SAS

Documents Business Unit

Headquarters : 250, route de l'Empereur
92848 Rueil-Malmaison Cedex · FRANCE

Tel: +33 (0)1 57 61 10 00 · Fax: +33 (0)1 57 61 10 01

www.sagemcom.com

Simplified Joint Stock Company · Capital 8.479.978 € · 509 448 841 [RCS](#) Nanterre

PPX3610
DE
253520035-B