

MAGIC 5 eco



PPF 685

PPF 695

TR Kullanma kılavuzu

PHILIPS

Sayın müşterimiz,

Bu cihazı satın alarak, PHILIPS markasının kalitesini seçmiş bulunmaktasınız. Cihazınızın, gerek evde, gerekse işyerinde tüm ihtiyacınızı karşılayacak şekilde üretilmiştir.

Cihazınızda, birkaç test sayfası için ücretsiz bir mürekkep filmi yer almaktadır. Bu mürekkep filmi için Plug'n'Print-kartı (= mürekkep kartuşu kapasite bilgilerini içeren çip kartı) kullanmanıza gerek yoktur.

Cihazınızın telefon rehberine isimleri birden fazla numara ile kaydedebilir, kayıtlı girdileri gruplar halinde düzenleyebilirsiniz. Girdilere farklı melodiler atayabilirsiniz.

Aranan numaraları, altı kısayol tuşuna düzenleyebilirsiniz. Bu durumda, kısayol tuşları ile bu numaraları hızlı bir şekilde aramanız mümkün olacaktır.

Telsiz telefonun kendisine ait bir telefon rehberi bulunmaktadır. Telsiz telefon ile SMS-mesajları gönderebilir ve okuyabilirsiniz (bu fonksiyon her ülke ve şebeke tarafından desteklenmemektedir). Cihazınızın telesekreterindeki mesajları dinleyebilir, yeni giden mesajlar kaydedebilirsiniz.

Telsiz telefonunuzun menü renklerini, ekran görüntüsünü, arama ve sinyal seslerini dilediğiniz gibi ayarlayın. Ayrıca telefonunuzun çalar saat, doğum günü hatırlatma veya oda kontrolü fonksiyonu gibi ek fonksiyonlarından da faydalanabilirsiniz (modele bağlıdır). Altı adede kadar telsiz telefon cihazınızda oturma açabilir.

Entegre telesekreter, 30 dakikaya kadar mesaj kaydetme kapasitesine sahiptir. Dahili ve harici sesli mesajlar (= hatırlatmalar) kaydedebilirsiniz. Uzaktan dinleme fonksiyonu ile yeni mesajları her telefondan dinleyebilirsiniz. Arayanlar, telesekreter devrede olsa bile, VIP-kodu ile size ulaşabilir.

Bir veya birden fazla alıcıya, örneğin bir grubu, farklı çözünürlüklere sahip faks iletileri gönderebilirsiniz. Ayrıca faks isteğinde bulunabilir ve belgeleri faks isteği için hazırlayabilirsiniz.

Cihazınızda, yazdırabileceğiniz beş faks şablonu kayıtlıdır. Bu şablonlar ile örneğin kolayca kısa bir faks notu veya bir davetiye hazırlayabilirsiniz.

Belgeleri cihazınızla kopyalamak için metin ve fotoğraf çözünürlüklerinden birini seçin. Birden fazla kopya da oluşturabilirsiniz.

Telefon bağlantınız bu hizmete açıksa, cihazınızdan SMS-mesajı gönderebilirsiniz (bu fonksiyon her ülke ve şebeke tarafından desteklenmez). Gelen SMS-mesajlarını ise SMS-menülerinin geniş kapsamlı fonksiyonları ile yönetebilirsiniz.

SMS ile bildirme fonksiyonunu aktive ettiğinizde, sizin yokluğunuz esnasında gelen çağrılar, fakslar veya diğer mesajlar cep telefonunuza SMS-mesajı olarak gönderilir (bu fonksiyon her ülke ve şebeke tarafından desteklenmez).

Cihazınızın, dört farklı zorluk seviyesinde Sudoku-bulmacaları basmaktadır – dilediğiniz takdirde çözümleri ile.

Cihazınızdan ve sunduğu çok yönlü fonksiyonlardan memnun kalmanız dileğiyle.

Bu kullanma kılavuzu hakkında

Devamdaki kurulum yardımıyla cihazınızı hızlı ve kolay bir şekilde kullanmaya başlayabilirsiniz. Ayrıntılı açıklamaları, bu kullanma kılavuzunun ilgili bölümlerinde bulacaksınız.

Kullanma kılavuzunu dikkatle okuyun. Cihazın sorunsuz çalışmasını sağlamak için özellikle güvenlik bilgilerine dikkat edin. Bu bilgilere dikkat edilmemesi durumunda üretici hiçbir sorumluluk üstlenmeyecektir.

Bu kullanma kılavuzunda, aynı cihaz serisine ait birden fazla model tarif edilmektedir. Lütfen bazı fonksiyonların sadece belirli modellerde bulunduğunu unutmayın.

Kullanılan semboller



Yaralanma, cihazda veya başka cisimlerde maddi hasar veya olası veri kaybı gibi tehlikelere karşı uyarıda bulunur. Usulüne aykırı kullanım durumunda yaralanma veya maddi hasar oluşabilir.



Cihazı daha etkili ve daha kolay kullanmanızı sağlayacak öneriler bu işaretle işaretlenmiştir.

İçindekiler

Sayın müşterimiz,	2
Bu kullanma kılavuzu hakkında	2
1 Genel güvenlik bilgileri.....	5
2 Genel bakış	6
Menü fonksiyonlarına genel bakış	6
Cihaz görünümü	7
Telsiz telefonun paneli	8
Panel	9
3 İlk çalıştırma	10
Ambalaj içeriği	10
Kağıt tutucusunu takma	10
Kağıt yerleştirme	10
Ahizeyi bağlama	11
Telefon kablosunu bağlama	11
Elektrik kablosunu bağlama	11
İlk kurulum	11
Pilleri telsiz telefona yerleştirme	12
Telsiz telefonu işleme alma	12
4 Telefon fonksiyonları	13
Cihazdan arama yapma	13
Telsiz telefondan arama yapma	14
Diğer telefon fonksiyonlarının çağrılmaları	14
Eller Serbest	15
Sessize alma	15
Bir telefon görüşmesini kaydetme	15
Telefon görüşmelerini iletme	15
Dahili telefon görüşmesi yapma	16
Arayan Numarayı Gösterme (CLIP)	16
Cevapsız çağrılar	16
5 Cihaza ait telefon rehberi	17
Girdi kaydetme	17
Girdiyi değiştirme	17
Girdi silme	17
Gruplar	17
Kısayol ile arama	18
6 Telsiz telefonun telefon rehberini görüntüleme	19
Girdi kaydetme	19
Girdiyi değiştirme	19
Girdi silme	19
Numara ekleme	19
Zil sesi melodisini değiştirme	19
Seçenekleri görüntüleme	20
7 Telsiz telefon	21
Telsiz telefonları bulma	21
Açma ve Kapama	21
Menüde gezinme	21
Tuşları kilitleme	21
Acil çağrı numarasını devreye sokma	21
Ek fonksiyonlar	22

8 Telesekreter.....	25
Açma ve Kapama	25
Giden mesajı hazırlama	25
Mesajları dinleme	26
Mesajları silme	27
İletme ve Uzaktan Dinleme fonksiyonlarını ayarlama	27
Uzaktan-dinlemeyi kullanma	28
Uzaktan-dinleme fonksiyonları	28
Dahili kayıtları hafızaya alma	29
Ayarları değiştirme	29
9 Faks	30
Faks gönderme	30
Manuel faks gönderme	30
Alt adresin doğrudan erişim numarasını çevirme	31
Gönderi grubuna ileti gönderme (= Yayın)	31
Faksı daha sonra gönderme	31
Faks alma	31
Manuel faks alma	32
Faks isteme	32
Faks şablonlarını kullanma	32
10 Fotokopi	33
Belgeyi yerleştirme	33
Tek kopya oluşturma	33
Birden fazla kopya oluşturma	33
11 SMS	34
SMS-ön şartları	34
SMS gönderme	34
SMS ile bildirme	35
SMS alma	35
SMS okuma	35
SMS-fonksiyonlarını görüntüleme	36
SMS yazdırma	36
SMS silme	36
Ayarları değiştirme	37
12 Oyun ve Eğlence	38
Sudoku	38
13 Cihazdaki ayarlar	39
Tarih ve saat girme	39
Dil seçme	39
Ülke seçme	39
Numara girme	39
İsim girme	39
Kontrastı ayarlama	39
Gönderim hızını azaltma	39
Sayfa ayarlama fonksiyonunu açma ve kapama	39
Zil sesi melodilerinin ayarlanması	40
Faks hattı ayırıcısını ayarlama	40
Listelerin ve yardım sayfalarının yazdırılması	40
İlk kurulumu başlatma	41

14 Telsiz telefondaki ayarlar..... 42

Dil seçme	42
Arkaplan resmini değiştirme	42
Menü renklerini değiştirme	42
Kontrast ayarlama	42
Zil sesi melodilerinin ayarlanması	42
Tuş ve sinyal seslerini açma ve kapama	42
Dinlenme modunu devreye sokma ve devreden çıkarma	43
Programlanabilir tuşlar	43
Telefonu otomatik açma ve kapama	43
Telsiz telefonu sıfırlama	44
Çağrı listelerini ve olayları görüntüleme	44

15 Telefon bağlantıları ve ek cihazlar . 45

Telefon bağlantılarını ve hizmetlerini ayarlama	45
Ek telsiz telefonlarla oturum açma ve kapama	45
Ek cihaz bağlama	47
Ek telefon kullanma (Easylink)	47

16 Servis..... 48

Mürekkep filmi mevcudunu sorgulama	48
Mürekkep filmi değiştirme	48
Kağıt sıkışmasını giderme	49
Belge sıkışmasını giderme	50
Temizleme	50
Pil şarj seviyesini görüntüleme	51
Telsiz telefonun pillerini değiştirme	51
Firmware-sürümünü (Modeli) sorgulama	52
Servis kodlarını kullanma	52
Hızlı yardım	52

17 Ek..... 54

Teknik Veriler	54
Garanti	54
Kabul Bildirgesi	56
EEE Yönetmeliğine Uygundur	56

1 Genel güvenlik bilgileri

Cihazınız EN 60950-1 ve IEC 60950-1 standartlarına göre test edilip onaylanmıştır ve sadece bu standartlara uygun telefon ve elektrik şebekelerine bağlanmalıdır. Cihaz sadece satıldığı ülkede kullanılacak şekilde üretilmiştir.

Bu kullanma kılavuzunda tarif edilenler dışında hiçbir ayar veya değişiklik yapmayın. Cihazın aslına uygun kullanılmaması halinde, yaralanmalar veya cihaz hasarları yada veri kayıpları meydana gelebilmektedir. Lütfen verilen tüm uyarı ve emniyet bilgilerini dikkate alın.

Cihazın yerleştirilmesi

Cihaz, sabit ve güvenli bir şekilde, düz bir yüzey üzerine yerleştirilmelidir. Cihaz, aşağı düştüğü takdirde bozulabilir veya kişilerin – özellikle küçük çocukların – yaralanmasına neden olabilir. Tüm kabloları kimsenin takılmayacağı ve yaralanmayacağı ya da cihaza zarar veremeyeceği şekilde döşeyin.

Cihaz cihazlar veya cisimler ile faks cihazı arasında en az 15 santimetre mesafe olmalıdır, aynı koşul kullanılan diğer telsiz telefonlar için de geçerlidir. Cihazı radyo veya televizyonun yakınına yerleştirmeyin.

Cihazı açarken cihaz kapağını yerine tamamen oturtun. Siz cihaz üzerinde çalışırken kapağın kapanması durumunda yaralanabilirsiniz.

Cihazı direkt güneş ışınlarından, sıcaktan, büyük ısı değişikliklerinden ve nemden koruyun. Cihazı kalorifer veya klima tertibatlarının yakınına yerleştirmeyin. Teknik Veriler bölümündeki ısı ve nem ile ilgili bilgilere dikkat edin.

Cihaz, yeterli düzeyde havalandırılmalı ve cihazın üzeri örtülmemelidir. Faks cihazınızı kapalı dolapların veya kutuların içine koymayın. Cihazı halı veya yorgan gibi yumuşak zeminlerin üzerine yerleştirmeyin ve havalandırma ızgaralarının üzerini örtmeyin. Aksi takdirde cihaz aşırı ısınabilir ve yangına yol açabilir.

Faks cihazınız aşırı ısınmışsa veya cihazdan duman çıkıyorsa derhal elektrik fişini prizden çekin. Cihazın bir teknik servis tarafından kontrol edilmesini sağlayın. Yangının yayılmasını önlemek için açık ateşi cihazdan uzak tutun.

Cihazı nemli odalarda prize takmayın. Elektrik fişine, elektrik bağlantısına ve telefon fişine ıslak elle dokunmayın.

Cihaza herhangi bir sıvı girmemelidir! Cihaza yabancı bir cisim veya herhangi bir sıvı girmişse, cihazın fişini çekin ve teknik servisi çağırın.

Çocukların gözetimsiz olarak cihaza dokunmasına izin vermeyin. Ambalaj folyoları çocukların eline geçmemelidir.

Cihazın telefon ahizesi manyettiktir. Ahizeye yapılabilecek ufak metal nesnelere (ataç ...) dikkat edin.

Elektrik girişi

Cihazınıza ait şebeke voltajının (tip levhası), kurulum yerindeki şebeke voltajına uygun olmasına dikkat edin.

Sadece cihazla birlikte gönderilen elektrik ve telefon kablосunu kullanın.

Cihazı, prize kolayca ulaşılabilecek şekilde yerleştirin. Cihazda herhangi bir açma/kapama düğmesi yoktur. Acil durumda cihaza elektrik girişini fişi çekerek kesin.

İzolasyonu zarar görmüş elektrik veya telefon kablосuna kesinlikle dokunmayın. Hasarlı olan kabloyu hemen değiştirin. Sadece uygun olan kabloyu kullanın uygun kablo olmadığında lütfen yetkili teknik servisimizin veya yetkili satıcınıza sorun.

Fırtına esnasında cihazın elektrik ve telefon fişini çekin. Fişi çekmeniz mümkün değilse, cihazı fırtına esnasında kullanmayın.

Cihazın yüzeyini temizlemeden önce elektrik ve telefon fişini çekin. Tüy bırakmayan, yumuşak bir bez kullanın. Asla sıvı, gaz veya kolay alev alan nitelikte temizleme maddeleri kullanmayın (sprey, aşındırıcı maddeler, cilalar, alkol) Cihazın iç kısımlarına nem girmemelidir.

Dijital göstergiyi kuru, yumuşak bir bezle temizleyin. Göstergenin kırılması durumunda, hafif derecede asitli sıvı dışarı akabilir. Bu sıvının gözünüze ve cildinize temas etmesini önleyin.

Elektrik kesintisinde cihazınız çalışmayacaktır; fakat kayıtlı veriler korunur.

Tamir

Herhangi bir arızanın ortaya çıkması durumunda, ekrandaki ve hata raporundaki bilgilere dikkat edin.

Cihaz üzerinde herhangi bir onarım yapmayın. Kurallara uygun olmayan bakım çalışmaları yaralanmalara veya cihazda maddi hasara yol açabilir. Cihazın sadece teknik servis tarafından tamir edilmesini sağlayın.

Cihazınızdaki tip levhasını çıkartmayın, aksi takdirde garanti hakkı kaybolacaktır.

Tüketim malzemeleri

Sadece orijinal tüketim malzemeleri kullanın. Bu malzemeleri yetkili satıcınızdan veya sipariş servisimizden edinebilirsiniz. Diğer tüketim malzemeleri cihaza zarar verebilir ve/veya cihazın ömrünü kısaltabilir.

Tüketim malzemelerini, ülkenizdeki çöp yasalarına uygun şekilde imha ediniz.

Telsiz telefon

Telsiz telefonu asla pili yokken veya şarjsız pille şarj istasyonuna yerleştirmeyin.

Telsiz telefonu nemli ortamda kurmayın veya kullanmayın. Telsiz telefona ıslak elle dokunmayın.

Güvenlik tesisatlarının, tıbbi cihazların veya hassas düzeneklerin çalışması, telsiz telefonun gönderdiği dalgalar nedeniyle bozulabilir. Bu tür sistemlerin yakınında olası kullanım kurallarına (veya kısıtlamalarına) dikkat edin.

Kullanılan piller ülkenizdeki yeniden değerlendirme kuralları doğrultusunda imha edilmelidir.

2 Genel bakış

Menü fonksiyonlarına genel bakış

Cihazınızda bulunan fonksiyonlar aşağıda yer almaktadır. Bu fonksiyonları iki şekilde görüntüleyebilirsiniz:

Menü içerisinde yön bulma: Fonksiyon menüsünü açmak için **OK** tuşuna veya iki ok tuşundan **▲/▼** birine basın. **▲/▼** ile menü sayfaları arasında gezin. **OK** ile menü fonksiyonunu seçebilirsiniz. **C** ile bir önceki menü kademesine dönersiniz. **STOP** tuşu ise menüden çıkmanızı ve başlangıç moduna dönmenizi sağlayacaktır.

Fonksiyonları direkt olarak görüntüleme: Fonksiyon numarası ile menü fonksiyonunu direkt olarak görüntüleyebilirsiniz. **OK** tuşuna basın ve sayı tuşları ile dilediğiniz fonksiyon numarasını girin. **OK** ile onaylayın. Fonksiyon numaralarını aşağıdaki listede bulabilirsiniz.



Cihazınızdaki tüm ayarların ve fonksiyonların bir listesini yazdırmak için **1** ve **6** tuşlarına basınız.

1 Telefon Rehberi

1 1 Girdi arama.....	Sayfa 13
1 2 Yeni girdi	Sayfa 17
1 3 Grup oluşturma	Sayfa 17
1 4 Kısayol ile arama	Sayfa 18
1 5 Girdi değiştirme.....	Sayfa 17
1 6 Girdi silme.....	Sayfa 17
1 7 Girişleri basma	Sayfa 40

2 Görüşmeler

2 1 Gelen görüşmeler.....	Sayfa 13
2 2 Giden görüşmeler.....	Sayfa 13
2 3 Girişleri basma	Sayfa 40

3 Faks

3 1 Faks isteğini kabul etme	Sayfa 32
3 2 İstek üzerine gönderim.....	Sayfa 32
3 3 Faksı daha sonra gönderme	Sayfa 31
3 4 Gönderi grubuna ileti gönderme (= Broadcast)	Sayfa 31
3 5 Faks raporu yazdırma	Sayfa 41
3 6 Gönderim raporu yazdırma.....	Sayfa 41
3 7 Küçültmek yazdırma	Sayfa 39
3 8 Gönderim hızını azaltma.....	Sayfa 39

4 Diğer

4 1 Çağrı listesini yazdırma	Sayfa 40
4 2 Arama Beklemede fonksiyonunu açma ve kapama	Sayfa 14
4 3 Faks şablonlarını kullanma.....	Sayfa 32
4 4 Kontrastı ayarlama	Sayfa 39

4 5 Servis kodlarını kullanma	Sayfa 52
4 6 Mürekkep filmi mevcudunu sorgulama	Sayfa 48
4 7 Firmware-sürümünü sorgulama.....	Sayfa 52
4 8 Sudoku.....	Sayfa 38

5 Faks hattı ayırıcısı

5 1 Gündüz modunu ayarlama.....	Sayfa 40
5 2 Gece modunu ayarlama.....	Sayfa 40
5 3 Timer'ı ayarlama	Sayfa 40
5 4 Easylink.....	Sayfa 47
5 5 Zil sesi melodilerinin ayarlanması.....	Sayfa 40

6 SMS

6 1 SMS gönderme.....	Sayfa 34
6 2 SMS okuma	Sayfa 35
6 3 SMS yazdırma	Sayfa 36
6 4 SMS silme	Sayfa 36
6 5 SMS ile bildirme	Sayfa 35
6 6 SMS erişimi.....	Sayfa 37

7 Telesekreter

7 1 Telesekreter devreye sokma ve devreden çıkarma	Sayfa 25
7 2 Mesajları dinleme.....	Sayfa 26
7 3 Dahili kayıtları hafızaya alma.....	Sayfa 29
7 4 Kayıt süresini ayarlama	Sayfa 29
7 5 Giden mesajı hazırlama	Sayfa 25
7 6 Giden çağrıyı mesaj kaydı olmadan kullanma (= harici bellek)	Sayfa 25
7 7 Mesajları iletme.....	Sayfa 28
7 8 VIP-kodunu girme	Sayfa 29
7 9 Erişim kodunu girme	Sayfa 27

8 Telsiz telefon

8 1 Telsiz telefonları bulma	Sayfa 21
8 2 Telsiz telefonla oturum açma.....	Sayfa 46
8 3 Telsiz telefon oturumunu kapama	Sayfa 46

9 Ayarlar

9 1 Tarih ve saat girme	Sayfa 39
9 2 Dil seçme	Sayfa 39
9 3 Ülke seçme	Sayfa 39
9 4 Numara girme.....	Sayfa 39
9 5 İsim girme.....	Sayfa 39
9 6 Telefon bağlantılarını ve hizmetlerini ayarlama	Sayfa 45

Cihaz görünümü

- 1 Ahize
- 2 Kağıt tutucusu
- 3 Belge alma mekanizması (yazılı taraf üstte)
- 4 Göstergeli panel
- 5 -girişi – Telefon ahizesi bağlantı girişi
- 6 EXT-girişi – Ek cihazlar için bağlantı girişi
- 7 LINE-girişi – Telefon kablosu bağlantı girişi

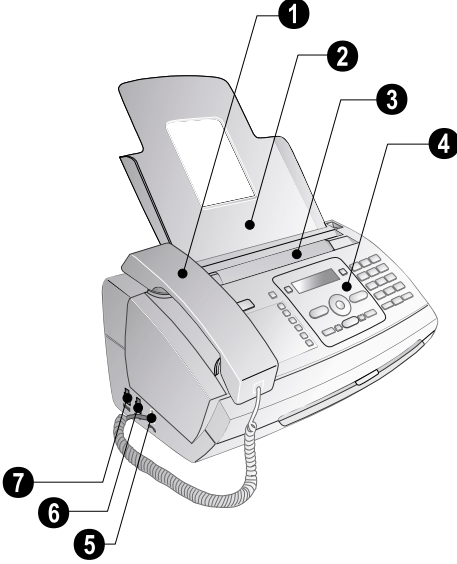

- 1 Scanner camı
- 2 Otomatik belge alma mekanizması silindirleri
- 3 Alma silindiri üstlükleri
- 4 Belge kılavuzu / Scanner folyosu
- 5 Scanner ve otomatik belge alma mekanizması kapağı
- 6 Mürekkep filmi germe dişlisi
- 7 Arka mürekkep filmi karterindeki mürekkep filmi makarası
- 8 Ön mürekkep filmi karterindeki mürekkep filmi makarası
- 9 Plug'n'Print-kartı için geçmeli tutma mekanizması
- 10 Scanner ve otomatik belge alma mekanizması kapağı tutma mekanizması

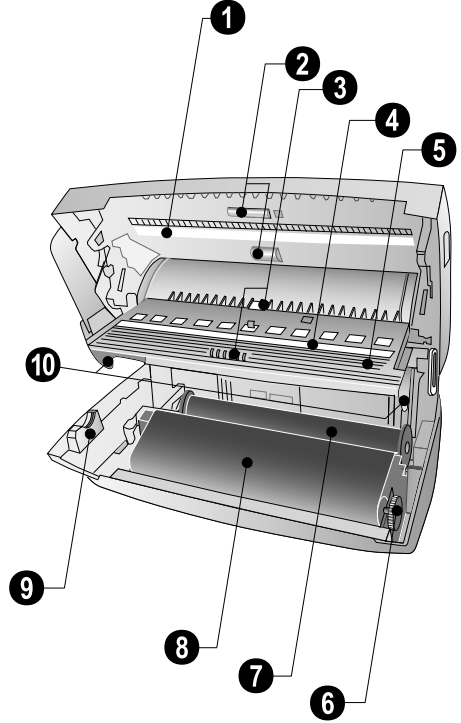

Telsiz telefonun paneli

Monochrome Dect · Colour Dect

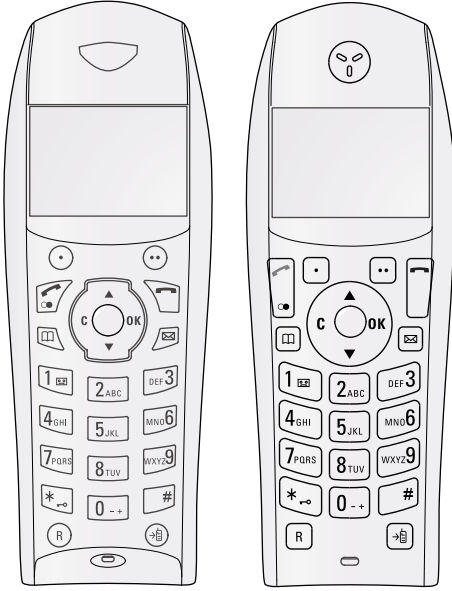

● – Programlanabilir tuş (kayıtlı fonksiyon göstergede görüntülenir)

●● – Programlanabilir tuş (kayıtlı fonksiyon göstergede görüntülenir) / Seçenekleri görüntüleme / Seçimi onaylama

☎/📞 – Kısa basıldığında: Arama yapma / Gelen çağrıyı kabul etme / Eller Serbest / Uzun basıldığında: Tekrar arama / Telsiz telefonu açma

☎ – Kısa basıldığında: Görüşmeyi bitirme / Menü fonksiyonunu iptal etme / Uzun basıldığında: Telsiz telefonu kapama

☎ – Kısa basıldığında: Cihazın telefon rehberini görüntüleme / Uzun basıldığında: Telsiz telefonun telefon rehberini görüntüleme

☎ – SMS-menüsünü görüntüleme (bu fonksiyon her ülke ve şebeke tarafından desteklenmez)

▲/▼ – Menü fonksiyonlarını görüntüleme / Menüde gezinme / Seçenekleri seçme / İmleri hareket ettirme / Ses şiddetini ayarlama

C – Önceki menü kademesine dönme / Karakterleri birer birer silme

OK – Menü fonksiyonlarını görüntüleme / Girişleri onaylama

1/2 – uzun basın: Telesekreter menüsünü çağırma

/ – Uzun basıldığında: Tuş kilidini açma ve kapama

0 – Özel karakter girme

R – Aramalar arasında geçiş yapma

☎ – Bir görüşmeyi cihaza veya diğer telsiz telefonlara iletme

Göstergedeki semboller

Monochrome Dect

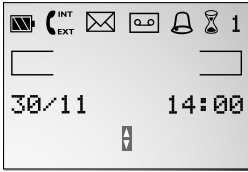

📶 – Akülerin şarj durumu göstergesi

☎^{INT} – Telefon dahili görüşme (= Intercom) durumu, diğer bir kablosuz telefon veya cihaz ile olmak üzere

☎^{EXT} – Harici telefon görüşmesi

☎ – Yeni SMS-mesajı alınmıştır

☎ – Telesekreter açıktır

🕒 – Çalar saat açıktır

🕒 – Zamanlayıcı açıktır

1 – Kablosuz telefonun merkeze tanıtıldığı numaradır

Colour Dect

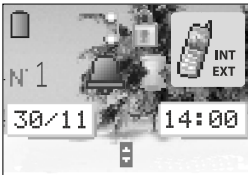

🔒 – Tuş kilidi devrededir



🔒 – İstirahat modu açıktır (tüm zil sesleri kapalıdır)







Panel

 – Yeni mesaj alındığında yanar / Alt menüli yeni mesaj listesi / Cihaz hatasında yanıp söner (örn. mürekkep filmi yerleştirilmemiş)

 – Bir telefon görüşmesi esnasında: Bir görüşmeyi belirli bir telsiz telefona veya tüm telsiz telefonlara iletme / Başlangıç modunda: Telsiz telefonları arama (oturum açmış olan tüm telsiz telefonlar çalar)



Kısayol tuşları **1...6** – Kısa basıldığında: Kısayol girdisini görüntüleme / Uzun basıldığında: Kısayol girdisinde değişiklik yapma

 **A-Z** – Kısa basıldığında: Telefon rehberi girdileri görüntülenir. Girdiler  /  ile seçilir / Uzun basıldığında: Yeni girdi kaydedilir

 /  /  – Timer ve faks alma modları (= faks ayırıcısı) ayarlanır. Göstergede ayarlanan mod  (gündüz),  (gece). Aktif Timer, ek olarak  ile

STOP – Fonksiyonu yarıda kesme / Başlangıç moduna dönme / Belgeleri dışarı atma / Mesaj dinlemeyi bitirme

C – Önceki menü kademesine dönme / Kısa basıldığında: Tek karakter silinir / Uzun basıldığında: Tüm girişi silme / Mesaj dinleme esnasında: O mesajı silme / Başlangıç modunda: Tüm mesajları silme

 /  – Menü fonksiyonlarını görüntüleme / Menüde gezinme / Seçenekleri seçme / İmleci hareket ettirme / Ses şiddetini ayarlama

OK – Menü fonksiyonlarını görüntüleme / Girişleri onaylama

START – Kısa basıldığında: Mesaj/faks gönderimini başlatma / Uzun basıldığında: Faks isteğini başlatma

 – Teleskreter menüsünü görüntüleme

 – Kısa basıldığında: Yardım sayfalarını ve ayar listelerini yazdırma / Uzun basıldığında: İlk kurulum prosesini başlatma

COPY – Kısa basıldığında: Bir kopya oluşturma / Uzun basıldığında: Birden fazla kopya oluşturma / SMS yazdırma

 – Faks ve fotokopi için daha yüksek çözünürlük ayarlama (ÇÖZÜMLÜK: STANDART, ÇÖZÜMLÜK: İNCE, ÇÖZÜMLÜK: FOTO)

 – SMS-menüsünü görüntüleme (bu fonksiyon her ülke ve şebeke tarafından desteklenmez)

Sayı tuşları – Sayı, harf ve özel karakter girme

 – Kısa basıldığında: Aranılan son on numaranın listesi (= Tekrar arama listesi) / Uzun basıldığında: Son on arayanın listesi (= Arayan listesi)

 – Ahizeyi kaldırmadan arama yapma / Eller Serbest

R – Kısaca basınız: Kısa hat kesikliğinin eklenmesi (Hook-Flash), dahili hatlarda dış hat tanımlaması olarak (PABX) veya resmi telefon şebekesinin özel fonksiyonlarının çağrılmaları için olmak üzere (PSTN) / Uzun basınız: Duraklama ekleme

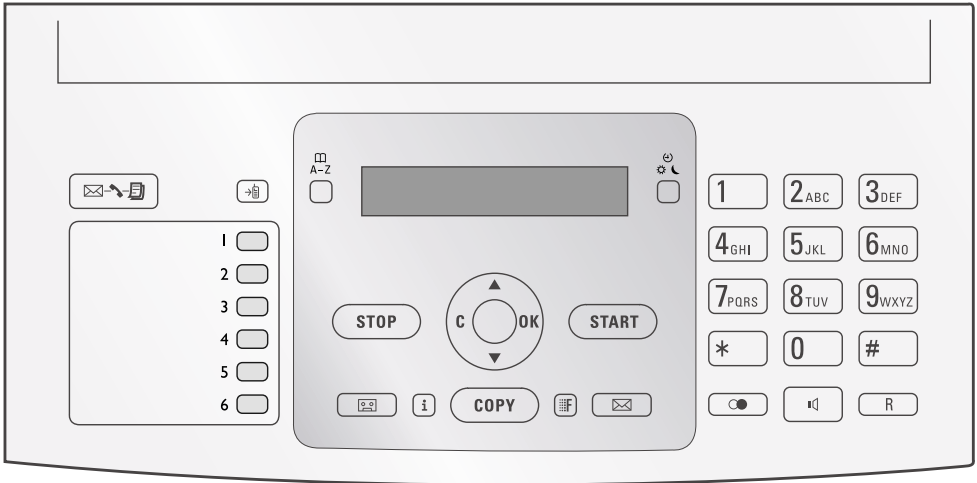

3 İlk çalıştırma

Ambalaj içeriği

- 1 Cihaz
- 2 Telefon ahizesi
- 3 Telefon ahizesi için spiral kablo
- 4 Kağıt tutucusu
- 5 Soketli ağ kablosu (ülkelere özel)
- 6 Telefon kablosu, fiş ile (ülkeye bağlı)
- 7 Şarj istasyonu
- 8 Üç pil
- 9 Telsiz telefon

Kullanma kılavuzu ve montaj yardımı (resimsiz)

Modele göre birden fazla telsiz telefon teslimata dahil olabilir.

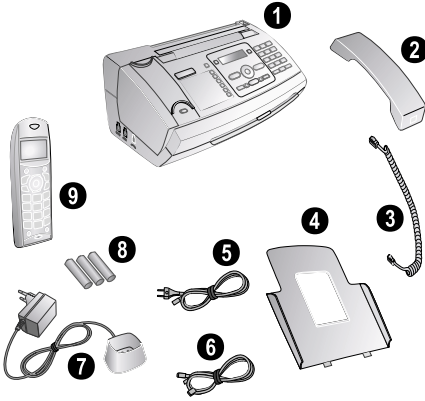

i Parçalardan biri eksik veya hasarlıysa, lütfen yetkili satıcınıza veya müşteri hizmetlerimize başvurun.

Kağıt tutucusunu takma

Kağıt tutucusunu, kağıt alma mekanizmasının arkasındaki ilgili deliklere takın.

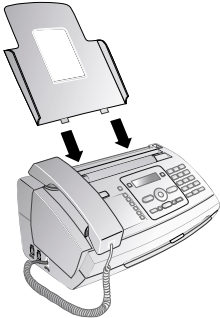

Kağıt yerleştirme

Kopyalama yapmadan veya faks almadan önce kağıt yerleştirmeniz gereklidir. Sadece standart **A4** formatında uygun kağıt kullanın (210 × 297 milimetre · tercihen 80 g/m²). Teknik Veriler bölümündeki bilgilere dikkat edin.

i Kağıtları üst üste yerleştiriniz ve düz bir yüzey üzerinde düzenleyiniz. Bu sayede birkaç kağıdın aynı anda alınmasını önlemiş olacaksınız.

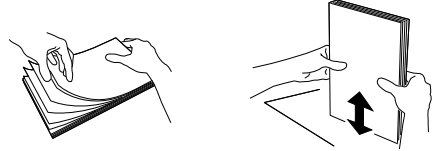

- 1 Kağıt alma mekanizmasının sağındaki kolu öne katlayın.
- 2 Kağıdı kağıt alma mekanizmasına yerleştirin. **azami 50 kağıt** (A4 · 80 g/m²) yerleştirebilirsiniz.
- 3 Kağıtları sabitlemek için kağıt alma mekanizmasının sağındaki kolu arkaya katlayın.

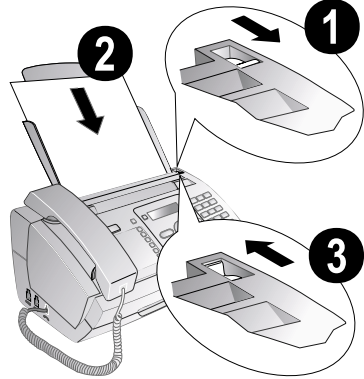

Ahizeyi bağlama

Spiral kablunun bir ucunu telefon ahizesindeki girişe takın. Kablunun diğer ucunu ise  Sembolü ile işaretlenmiş olan girişe takın.

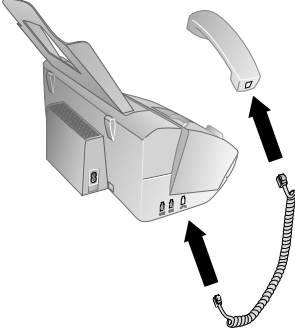

Telefon kablosunu bağlama



Bu cihaz, analog bir cihazdır (Grup 3). Bir ISDN-faks cihazı (Grup 4) değildir ve bu nedenle doğrudan bir ISDN-bağlantısı üzerinden çalıştırılmaz. Böyle bir işletim için ya bir A/B-dönüştürücüsü (analog adaptör), ya da analog cihazlara yönelik bir bağlantı gereklidir.

Telefon kablosunu **LINE** ile işaretlenmiş yuvaya takarak (RJ-11-bağlantısı) cihaza bağlayın. Telefon soketini, telefon bağlantı kutusuna takın.

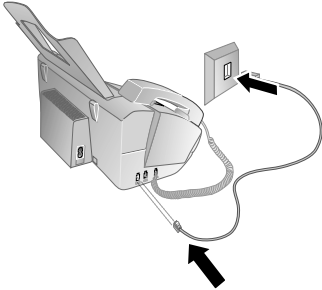

Cihazınızı otomatik özel santral olarak telefon tesisatına bağlayacaksanız, yan birim işletimini ayarlamanız gereklidir (bkz. ayrıca Telefon Bağlantıları ve Ek Cihazlar bölümü, sayfa 45).

Elektrik kablosunu bağlama



Cihazınıza ait şebeke voltajının (tip levhası), kurulum yerindeki şebeke voltajına uygun olmasına dikkat edin.

Cihazın elektrik kablosunu bağlama

Elektrik kablosunu cihazın arka tarafındaki girişe bağlayın. Elektrik kablosunu fişe takın.

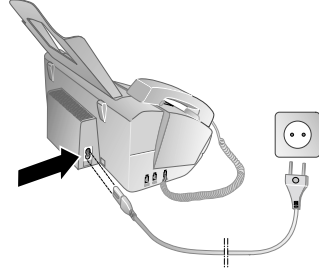

Şarj istasyonunun elektrik kablosunu bağlama

Şarj istasyonunun elektrik kablosunu fişe takın.

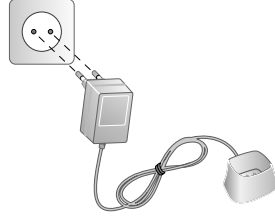

İlk kurulum

Cihazınızı ağ gerilimine bağladıktan sonra, ilk kurulum süreci başlar. **i** tuşuna basın. Cihazınız bir yardım sayfasını basar.

Dil seçme

- 1 ▲/▼ ile dilediğiniz gösterge dilini seçin.
- 2 OK ile onaylayın.

Ülke seçme



Cihazı kullanacağınız ülkeyi kesinlikle ayarlayın. Aksi takdirde cihazınız telefon şebekenize uyum sağlamayacaktır. Bulduğunuz ülke listede yer almıyorsa, başka bir ayar seçmeniz ve ülkenizdeki doğru telefon kablosunu kullanmanız gerekecektir. Bu konuyu yetkili satıcınıza sorun.

- 1 ▲/▼ ile cihazı kullandığımız ülkeyi seçin.
- 2 OK ile onaylayın.

Giriş yapıldıktan sonra cihaz bir yardım sayfası daha basar ve telefon bağlantısını kontrol eder.

Numara girme

Numaranız ve adınız her faks gönderiminin üst köşesinde (= başlık satırı) tarih, saat ve sayfa numarası ile birlikte gönderilecektir.

- 1 Numaranızı girin. # veya * tuşları ile bir artı işareti girebilirsiniz.
- 2 OK ile onaylayın.

İsim girme

- 1 İsmınızı girin. Harfleri sayı tuşları ile girebilirsiniz (tuşların üzerinde harfler yazılıdır). Özel karakterleri ise 0 ile girebilirsiniz. Dilediğiniz harf veya özel karakter göstergede görüntülenene kadar ilgili tuşa basın.



▲▼ ile imleci hareket ettirebilirsiniz. C ile karakterleri birer birer silebilirsiniz.

- 2 OK ile onaylayın.

Cihaz, giriş işleminden sonra işlevlerin bir görünümünü basar.

Tarih ve saat girme

- 1 Saat olarak ise örneğin 14 00'ı girin.
- 2 Tarihi ayarlarken (daima iki haneli) örneğin 8. Haziran 2007 için 08 06 07 girin.
- 3 OK ile onaylayın.



İlk kurulum sürecini dilediğinizde tekrar başlatabilirsiniz. 1 ve 2 tuşuna basın.

Pilleri telsiz telefona yerleştirme

- 1 Yeni pilleri, artı ve eksi kutupları akü bölümündeki çizimde gösterildiği gibi olacak şekilde yerleştirin.



Telsiz telefona kesinlikle tek kullanımlık pil yerleştirmeyin. Teknik Veriler bölümündeki bilgilere dikkat edin.



- 2 Kapağı pil bölümünün üzerine yerleştirin ve yerine oturana kadar yukarı itin.
- 3 Telsiz telefonu şarj istasyonuna yerleştirin.



Telsiz telefonu asla pili yokken şarj istasyonuna yerleştirmeyin.

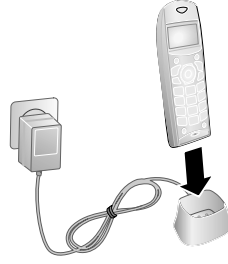

Telsiz telefonu en az on iki saat süreyle şarj istasyonunda bırakın. Pil şarj olurken biraz ısınabilir; bu durum tehlikeli değildir.

Telsiz telefonu işleme alma

Telsiz telefonu açmak için yeşil tuşa en az iki saniye basın.

Normalde, telsiz telefonun fabrika tarafından cihazda oturumu açılmıştır. Başlangıç modunda OK tuşuna basın. Göstergede, telsiz telefonun hangi baz istasyonunda hangi numara ile oturum açtığı gösterilir.



Birden fazla telsiz telefon içeren bir model satın aldıysanız, fabrika tarafından sadece bir telsiz telefonun cihazda oturumu açılmıştır. Pilleri yukarıda tarif edilen şekilde yerleştirin ve telsiz telefonlarla cihazda oturum açın (bkz. ayrıca Telefon Bağlantıları ve Ek Cihazlar bölümü, sayfa 45).

4 Telefon fonksiyonları

Ek telefonları ve diğer cihazları nasıl bağlayacağınızı ve hangi fonksiyonları kullanabileceğinizi Telefon Bağlantıları ve Ek Cihazlar bölümü, Sayfa 45'den öğrenebilirsiniz.

Cihazdan arama yapma

Arzu edilen numarayı arayın. Bu işlem için elinizde birçok imkan mevcuttur. Ardından ahizeyi kaldırın.



Önce ahizeyi kaldırıp sonra numarayı tuşlayarak da arama yapabilirsiniz. Arama işlemi hemen başlayacaktır.

Manuel arama: Dilediğiniz numarayı sayı tuşları ile tuşlayın.

Telefon rehberi:

1 **A-Z** tuşuna basın



Telefon rehberi girdilerini **OK**, ve **OK** tuşlarına basarak da görüntüleyebilirsiniz.

2 **▲▼** tuşu ile bir girdi seçin. Telefon rehberinde aradığınızı daha hızlı bulmak için ilk harfleri sayı tuşları ile tuşlayın.



Bir girdiyi aynı isim, fakat farklı bir kategoriyle birkaç kez kaydedebilirsiniz. Bu durumda, telefon rehberinde girdinin arkasında kategorinin ilk harfi görüntülenecektir.

Hedef arama: Dilediğiniz kısayol tuşuna basın (1 ... 6).

Tekrar arama listesi: tuşuna basın. ile aranan numaralar arasından bir girdi seçin.



Tekrar arama listesini **OK**, ve **OK** tuşlarına basarak da görüntüleyebilirsiniz.

Arayan listesi: tuşuna uzun basın (en az iki saniye). ile arayanların listesinden bir girdi seçin.



Arayan listesini **OK**, ve **OK** tuşlarına basarak da görüntüleyebilirsiniz.



Bu fonksiyondan faydalanabilmeniz için, telefon bağlantınızda Arayan Numarayı Gösterme (CLIP) aktive edilmiş olmalıdır (ülkeye ve şebekeye bağlı). Arayan kişi numarasını gizlediği takdirde, numara ve isim gösterilmeyecektir.

Hat talep etme

Dahili hat tertibatları (PABX) birçok işletme ve birçok evde kullanılmaktadır. Bir dahili hat bağlantısından dış hatta (PSTN) bağlanmak için bir dahili numara tuşlamanız gereklidir.

Genel telefon şebekesine ulaşmak için gerekli olan sayıyı giriniz. Bu sayı genellikle .



Nadiren de olsa dış hat erişim numarası başka bir rakam veya iki haneli bir sayı olabilir. Eski telefonlarda dış hat erişim numarası R (= Flash) olabilir. Bu dış hat erişim numarasını girmek için **R** tuşuna basın. Telefon şebekesine bağlanamıyorsanız, telefon tertibatı sunucunuza başvurun.



Cihazınızı sürekli olarak bir dahili hat üzerinden kullandığınızda, dış hat tanımlama numarasını 96 fonksiyonu ile (bakınız lütfen Sayfa 45) kaydediniz.

Numaraların birleştirilmesi

Manuel olarak girdiğiniz sayılar ile kayıtlı girdileri kombine edebilir ve arama işlemi başlamadan önce değiştirebilirsiniz. Örneğin daha ucuz bir telefon şirketinin (Call-by-Call) kodunu telefon rehberine kaydettiyseniz, bu kaydı seçin ve dilediğiniz telefon numarasını manuel olarak girin veya başka bir kayıtlı girdiyi seçin.

Duraklama ekleme

Dahili hat numarası, dış hat erişim numarası, alt adres veya alan kodunu tuşlamak için telefon numarasına bir duraklama eklemeniz gerekebilir. **R** tuşuna uzun basın (en az iki saniye). Göstergede - görüntülenir. Numaranın ikinci kısmı, ancak ana numara ile bağlantı kurulduktan sonra çevrilir.

Telsiz telefondan arama yapma

Arzu edilen numarayı arayın. Bu işlem için elinizde birçok imkan mevcuttur. Ardından basın.



Önce tuşuna basıp sonra numarayı tuşlayarak da arama yapabilirsiniz. Arama işlemi hemen başlayacaktır.



Telsiz telefondan kabul ettiğiniz bir aramanın faks çağrısı (bip sesi veya sessizlik) olduğunu anladığınızda, cihazda faks alımını başlatabilirsiniz. Bunun için cihazdaki **START** tuşuna veya telsiz telefondaki tuşuna basın.

Manuel arama: Dilediğiniz numarayı sayı tuşları ile tuşlayın.

Telsiz telefona ait telefon rehberi:

1 tuşuna uzun basın (en az iki saniye).

2 **▲▼** tuşu ile bir girdi seçin. Telefon rehberinde aradığınızı daha hızlı bulmak için ilk harfleri sayı tuşları ile tuşlayın.



Girdiye başka bir numara ilave ettiğinizde, bu girdi telefon rehberinde iki kez gösterilir. Kategori sembolü, ismin önünde yer alır.

Cihazza ait telefon rehberi:

- 1 tuşuna basın.
- 2 ▲▼ tuşu ile bir girdi seçin. Telefon rehberinde aradığınızı daha hızlı bulmak için ilk harfleri sayı tuşları ile tuşlayın.

Tekrar arama listesi: ● tuşuna uzun basın (en az iki saniye). ▲▼ ile aranan numaralar arasından bir girdi seçin.

Arayan listesi:

- 1 ▲▼ tuşuna basın ve ▲▼ ile **FAŞRILAR** seçeneğini seçin.
- 2 **OK** ile onaylayın.
- 3 ▲▼ ile hangi listeden numara seçmek istediğinizi belirleyin.
- 4 **OK** ile onaylayın.
- 5 ▲▼ ile bir numara seçin.



Telsiz telefondaki hopartörün ses şiddetini, görüşme esnasında ▲▼ ile ayarlayabilirsiniz.

Numaraya bakma

Görüşme esnasında telefon rehberindeki numaralara bakabilirsiniz.

- 1 Görüşme esnasında ●● **MENU** tuşuna basın.
- 2 ▲▼ ile **REHBER** seçeneğini seçin.
- 3 ▲▼ tuşu ile bir girdi seçin.



● Geriile bir önceki menü kademesine dönersiniz.

Diğer telefon fonksiyonlarının çağrılmaları

(Bu fonksiyon tüm ülkelerde ve şebekelerde desteklenmez)

Cihazınız ile çoklu özel görüşme, yoklama, iletme veya üçlü konferans gibi ek telefon hizmetlerinden de faydalanabilirsiniz. Mevcut bağlantınız ile bu ek fonksiyonlardan faydalanıp faydalanamayacağınızı telefon şirketinize sorunuz. Bu hizmetlerin iletim merkezinizden talep edilebilmeleri için kısa bir hat kesintisi iletilmektedir (Hook-Flash). Bu fonksiyonları nasıl çalıştıracığınızı sizin telefon sağlayıcı kurumunuza bağlı olup, aşağıda verilen tariflerle farklılıklar gösterebilmektedir.

Cihazza

İkinci bir arama yapma

- 1 Görüşme esnasında **R** tuşuna basın.
- 2 Arzu edilen numarayı rakam klavyesi ile girin veya hafızadaki bir kaydı seçin.

Aramalar arasında geçiş yapma (= Çoklu özel görüşme)

Görüşmeler arasında geçiş yapmak için **R** tuşuna basın.

İkinci bir görüşmeyi kabul etme

Bir telefon görüşmesi yaparken, gelen başka bir çağrının size bir sinyal sesi ile bildirilmesini, telefon şirketinizin bu hizmeti desteklemesi şartı ile sağlayabilirsiniz (= Arama Beklemede). Arama beklemede sinyal sesi sizin cihazınız üzerinde fabrika tarafından kapatılmış olarak teslim edilmektedir.

Bir görüşme yaparken başka bir aramayı kabul etmek için **R** tuşuna basın.



Bu fonksiyondan faydalanabilmeniz için, telefon bağlantınızda Arayan Numarayı Gösterme (CLIP) aktive edilmiş olmalıdır (ülkeye ve şebekeye bağlı). Arayan kişi numarasını gizlediği takdirde, numara ve isim gösterilmeyecektir.

Arama Beklemede fonksiyonu sinyal sesini açma ve kapama

- 1 **OK**, ve **OK** basın.
- 2 ▲▼ ile Arama Beklemede fonksiyonunu açmak mı, kapatmak mı istediğinizi seçin.
- 3 **OK** ile onaylayın.

Telsiz telefonda

İkinci bir görüşmeyi kabul etme

Bir görüşme yaparken başka bir aramayı kabul etmek için ●● **KABUL** tuşuna basın.

Aramalar arasında geçiş yapma (= Çoklu özel görüşme)



Görüşmeler arasında geçiş yapmak için **R** tuşuna basın.

- 1 Görüşme esnasında ●● **MENU** tuşuna basın.
- 2 ▲▼ ile **BEKLET** seçeneğini seçin.
- 3 **OK** ile onaylayın.

İkinci bir arama yapma



● basın ve diğer numarayı çevirin.

- 1 Görüşme esnasında ●● **MENU** tuşuna basın.
- 2 ▲▼ ile **İKİNCİ FAŞRI** seçeneğini seçin.
- 3 Dilediğiniz numarayı sayı tuşları ile girin
- 4 ●● ile **ARAMA** seçeneğine basın.



● ve Yapacağınız görüşmeyi sonlandırmak ve bekletilen görüşmeyi kabul etmek içindir.

Eller Serbest

Cihazda

- 1 Ahizeyi kaldırmadan görüşme yapmak için  tuşuna basın. Düşük sesini hoparlörden duyacaksınız.
- 2 Dilediğiniz numarayı sayı tuşlarıyla girin veya kayıtlı girdilerden birini seçin. Arama işlemi hemen başlayacaktır. Yanlış sayıları düzeltmeniz mümkün değildir.



En iyi iletişimi sağlamak için, mikrofonlu ahizeyi cihazın yanına koyun.

Telsiz telefonda



Telsiz telefonun pil şarj seviyesi düştüğünde bu fonksiyon kullanılamaz. Telsiz telefonu şarj istasyonuna yerleştirin.

'Eller Serbest' fonksiyonunu açma

- 1 Görüşme esnasında **●●** MENU tuşuna basın.
- 2  ile **ELLER SERBEST** seçeneğini seçin.
- 3 **OK** ile onaylayın.

'Eller Serbest' fonksiyonunu kapama

- 1 **ELLER SERBEST** seçeneğini tekrar seçin.
- 2 **●●** ile **Dev. d** seçeneğine basın.



'Eller serbest' fonksiyonunu, görüşme esnasında  tuşuna basarak da açıp kapatabilirsiniz.

Sessize alma

Telefonda görüştüğünüz kişi duymadan biriyle konuşmak istiyorsanız, telefon ahizesini sessize alabilirsiniz.

Cihazda

- 1 Görüşme esnasında **C** tuşuna basın. Telefondaki kişi artık sizi duymayacaktır.
- 2 Görüşmeye devam etmek için tekrar **C** tuşuna basın.

Telsiz telefonda

- 1 Görüşme esnasında **●●** MENU tuşuna basın.
- 2  **SiZLi** ile seçiminizi yapın.
- 3 **OK** ile onaylayın. Telefondaki kişi artık sizi duymayacaktır.
- 4 Görüşmeye devam etmek için **●Fık** seçeneğine basın.





C tuşuna uzun basarak (en az iki saniye) telsiz telefonu sessize alabilir veya tekrar sesli moda döndürebilirsiniz.

Bir telefon görüşmesini kaydetme

Bir telefon görüşmesini kayıt edebilirsiniz. Kayıt etme işleminden sonra -tuşunun ışığı yanar ve kayıt ettiklerinizi, telesekreterdeki mesaj gibi dinleyebilirsiniz.



Konuştuğunuz kişiye telefon görüşmesini kaydettiğinizi bildirmek zorundasınız.

- 1 Bir telefon görüşmesi sırasında  basın. Kaydetme işlemi başlar.
- 2 Kaydetme işlemini sonlandırmak için tekrar  basın.

Telefon görüşmelerini iletme

Telefon görüşmelerini cihazın kendisinden oturma açmış telsiz telefonlara aktarabilirsiniz. Telsiz telefondan ise telefon görüşmelerini yine diğer telsiz telefonlara veya cihaza iletilebilirsiniz.

Cihazdan

Bir telsiz telefona





- 1 Görüşme esnasında  tuşuna basın.
- 2 Telsiz telefonun numarasını sayı tuşları ile tuşlayın.
- 3 Telefonu kapatın.

Tüm telsiz telefonlara

- 1 Görüşme esnasında  tuşuna basın.
- 2 Telefonu kapatın.

Telsiz telefondan



Cihaza

- 1 Görüşme esnasında **●●** MENU tuşuna basın.
- 2  ile **ARAMA TRNS** seçeneğini seçin.
- 3 **OK** ile onaylayın.
- 4  ile **EL SETİ**  seçeneğini seçin.
- 5 **OK** ile onaylayın.
- 6 Telefonu kapamak için,  basın.

Diğer telsiz telefonlara



Bu fonksiyon ancak birden fazla telsiz telefon cihazda oturma açmış ve bu telefonlar cihazın kapsama alanı dahilindeyse kullanılabilir.

- 1 Görüşme esnasında **●●** MENU tuşuna basın.
- 2  **ARAMA TRNS** ile seçiminizi yapın.
- 3 **OK** ile onaylayın.
- 4  ile konuşmayı iletme istediğiniz kablosuz telefonu seçin.
- 5 **OK** ile onaylayın.
- 6 Telefonu kapamak için,  basın.

Telefon görüşmelerini geri alma

Aranılan kablosuz telefon kaldırılmadan, iletilmiş telefon görüşmelerini geri alabilirsiniz.

- 1 **●●** MENU basın.
- 2  **KAPATIYOR** ile seçiminizi yapın.
- 3 **OK** ile onaylayın.

Dahili telefon görüşmesi yapma



Cihazdan

Bir telsiz telefonu arama

- 1 Başlangıç modunda ahizeyi kaldırın.
- 2  tuşuna basın.
- 3 Telsiz telefonun numarasını sayı tuşları ile tuşlayın.





Tüm telsiz telefonları arama

- 1 Çıkış modunda ahizeyi kaldırınız.
- 2  basın.

 Ahizeyi kapatmadan  tuşuna basmak suretiyle, dahili bir telefon görüşmesini sonlandırabilirsiniz. Başka dahili ve harici telefon görüşmeleri yapabilirsiniz.



Telsiz telefondan

Cihazı arama

- 1 Başlangıç modunda  tuşuna basın.
- 2  ile EL SETi  seçeneğini seçin.
- 3  ile ARAMA seçeneğine basın.

Diğer telsiz telefonları arama

 Bu fonksiyon ancak birden fazla telsiz telefon cihazda oturma açmışsa ve bu telefonlar cihazın kapsama alanı dahilindeyse kullanılabilir.

- 1 Başlangıç modunda  tuşuna basın.
- 2  ile aramak istediğiniz telsiz telefonu seçin.
- 3  ile ARAMA seçeneğine basın.

Arayan Numarayı Gösterme (CLIP)

(Bu fonksiyon tüm ülkelerde ve şebekelerde desteklenmez)

Cihazın ve telsiz telefonun göstergesinde arayanın numarası gösterilir. Bu fonksiyondan faydalanabilmeniz için, telefon bağlantınız Arayan Numarayı Gösterme (CLIP – Caller Line Identification Presentation) hizmetini desteklemelidir. Telefon firmanızdan bilgi edinebilirsiniz. Arayan Numarayı Gösterme ücretli olabilir.



 Telefon bağlantınız için aktive edilmiş olmasına rağmen Arayan Numarayı Gösterme fonksiyonu çalışmıyorsa, doğru ülkeyi ayarlayıp ayarlamadığınızı kontrol edin (bkz. ayrıca Ayarlar bölümü, Sayfa 39).



Cevapsız çağrılar

 Cihazınız, kişiyi telefon rehberine hangi isimle kaydettiyseniz, o ismi gösterecektir. Arayan kişi numarasını gizlediği takdirde, numara ve isim gösterilmeyecektir.

Cihazda

Siz yokken sizi arayan olmuşsa, - tuşunun ışığı yanar.



- 1  basın.
- 2 Siz yokken arayanlar listesine  ile bakın.

 İlave mesaj aldıysanız, önce  ile cevap veremediğiniz numaraları seçin ve **OK** ile onaylayın.

- 3 Geri aramak için, ahizeyi kaldırın veya telsiz telefonda  basın.

Telsiz telefonda

Siz yokken size telefon gelmişse, telsiz telefonun ekranında bir mesaj görünür.

- 1 **OK** basın.
- 2 Siz yokken arayanlar listesine  ile bakın.
- 3 Geri aramak için,  basın.

5 Cihaza ait telefon rehberi

 Telefon fonksiyonlarının genel şemasını yazdırmak için **1** ve **3** tuşlarına basın.

Cihazınızın telefon rehberine isimleri birden fazla numara ile kaydedebilir, kayıtlı girdileri gruplar halinde düzenleyebilirsiniz. Girdilere farklı melodiler atayabilirsiniz. Teknik Veriler bölümündeki bilgilere dikkat edin.

 ▲▼ ile imleci hareket ettirebilirsiniz. **C** ile karakterleri birer birer silebilirsiniz. **STOP** tuşu ise menüden çıkmanızı ve başlangıç moduna dönmeyi sağlayacaktır.

Girdi kaydetme

1 **1** **A-Z** tuşunu uzun basınız.

 Fonksiyonu **OK**, **1** **2** ve **OK** tuşlarına basarak da görüntüleyebilirsiniz.

2 İsmi giriniz. Harfleri rakam tuşları ile giriniz (bkz Basma). Özel işaretleri **0** ile giriniz. Söz konusu tuşa arzu edilen harf veya özel işaret ekranda görünene kadar basınız.

3 **OK** ile onaylayın.

4 ▲▼ ile bir numara girmek istediğiniz kategoriye seçiniz: **KATEGORİ: EV**, **KATEGORİ: İŞ**, **KAT.: CEP TELEFONU** veya **KATEGORİ: FAKS**.

5 **OK** ile onaylayın.

6 Numarayı giriniz.

7 **OK** ile onaylayın.

8 Numaraya bir zil sesi verebilirsiniz. **0** ile **9** rakam tuşları ile bir zil sesi seçiniz, ▲▼ ile ses düzeyini ayarlayınız.

9 **OK** ile onaylayın. Giriş hafızaya alınır.

Girdiyi değiştirme

1 **OK**, **1** **5** ve **OK** basın.

2 ▲▼ tuşu ile değiştirmek istediğiniz girdiyi seçin.

3 **OK** ile onaylayın.

4 İsmi işleyin.

5 **OK** ile onaylayın.

6 ▲▼ ile bir numara girmek istediğiniz kategoriye seçiniz: **KATEGORİ: EV**, **KATEGORİ: İŞ**, **KAT.: CEP TELEFONU** veya **KATEGORİ: FAKS**.

7 **OK** ile onaylayın.

8 Numarayı giriniz.

9 **OK** ile onaylayın.

10 Numaraya bir zil sesi verebilirsiniz. **0** ile **9** rakam tuşları ile bir zil sesi seçiniz, ▲▼ ile ses düzeyini ayarlayınız.

11 **OK** ile onaylayın. Giriş hafızaya alınır.

Girdi silme

1 **OK**, **1** **6** ve **OK** basın.

2 ▲▼ tuşu ile silmek istediğiniz girdiyi seçin.

3 **OK** ile onaylayın.

4 **SİLME: EVET**'i **OK** ile onaylayın.

Gruplar

Telefon rehberinizdeki birkaç numarayı grup olarak atayabilirsiniz. Bu durumda faks, bu grubun üyelerine art arda gönderilecektir.

Grup girdisi ekleme

1 **OK**, **1** **3** ve **OK** basın.

2 ▲▼ ile girmek istediğiniz grubu tuşlayın.

3 **OK** ile onaylayın. Gruba girdi ekleyebilir, grup üyelerini görüntüleyebilir, grubu silebilir veya gruba bir faks gönderebilirsiniz.

4 ▲▼ ile **EKLE?** seçeneğini seçin.

5 **OK** ile onaylayın.

6 ▲▼ tuşu ile gruba eklemek istediğiniz girdiyi seçin.

7 **OK** ile onaylayın.

8 Gruba daha fazla girdi eklemek için adım 4 ile 6'yı tekrarlayın.

9 Girişi sona erdirmek için **STOP** tuşuna basın.

Grup girdilerini görüntüleme

1 **OK**, **1** **3** ve **OK** basın.

2 ▲▼ ile görüntülemek istediğiniz grubu seçin.

3 **OK** ile onaylayın.

4 ▲▼ ile **GÖSTER?** seçeneğini seçin.

5 **OK** ile onaylayın.

6 ▲▼ ile gruptaki girdiler arasında gezin.

7 Başlangıç moduna dönmek için **STOP** tuşuna iki kez basın.

Gruptaki bir girdiyi veya tüm girdileri silme

Tek girdi silme

1 **OK**, **1** **3** ve **OK** basın.

2 ▲▼ ile girdi silmek istediğiniz grubu seçin.

3 **OK** ile onaylayın.

4 ▲▼ ile **SİL?** seçeneğini seçin.

5 **OK** ile onaylayın.

6 ▲▼ tuşu ile silmek istediğiniz girdiyi seçin.

7 **OK** ile onaylayın.

8 ▲▼ ile **SİLME: EVET** seçeneğini seçin.

9 **OK** ile onaylayın. Girdi silinir.

Grubu silme

- 1 **OK**, **1** **3** ve **OK** basın.
- 2 **▲/▼** tuşu ile silmek istediğiniz grubu seçin.
- 3 **OK** ile onaylayın.
- 4 **▲/▼** ile **SİL?** seçeneğini seçin.
- 5 **OK** ile onaylayın.
- 6 **▲/▼** ile **SİL: TÜM SMSLER** seçeneğini seçin.
- 7 **OK** ile onaylayın. Gruptaki tüm girdiler silinir.

Kısayol ile arama

Aranan numaraları, altı kısayol tuşuna düzenleyebilirsiniz. Bu durumda, kısayol tuşları ile bu numaraları hızlı bir şekilde aramanız mümkün olacaktır.

Kısayol ile arama girdisini atama veya değiştirme

- 1 Yönlendirmek veya değiştirmek istediğiniz (**1 ... 6**) hedef seçim tuşuna basınız (en az iki saniye boyunca).



Fonksiyonu **OK**, **1** **4** ve **OK** tuşlarına basarak da görüntüleyebilirsiniz.

- 2 **OK** ile onaylayın.
- 3 **▲/▼** tuşu ile bu hedef seçim tuşuna yönlendirmek istediğiniz telefon defteri girişini seçiniz.
- 4 **OK** ile onaylayın.

Kısayol girdisini silme



Bu fonksiyon ile sadece kısayol tuşunun girdisini değil, telefon rehberindeki kaydını da silersiniz. Kısayol atamasını değiştirmek istiyorsanız, numaranın üzerine yazın.

- 1 Silmek istediğiniz girdiye ait kısayol tuşuna (**1 ... 6**) basın.





Fonksiyonu **OK**, **1** **4** ve **OK** tuşlarına basarak da görüntüleyebilirsiniz.

- 2 **C** tuşuna basın.
- 3 Silme işlemini **OK** ile onaylayın.





6 Telsiz telefonun telefon rehberini görüntüleme

 Cihazın telefon rehberi için telsiz telefondaki tüm fonksiyonları kullanamazsınız.

 **C** ile karakterleri birer birer silebilirsiniz.  tuşu ise menüden çıkmanızı ve başlangıç moduna dönmenizi sağlayacaktır.





Girdi kaydetme

 Sadece telsiz telefonunuzun telefon rehberine girdi ekleyebilirsiniz.





- 1  tuşuna uzun basın (en az iki saniye).
- 2  tuşu ile <Yeni> seçeneğini seçin.
- 3 İsmi girin. Harfleri sayı tuşları ile girebilirsiniz (tuşların üzerinde harfler yazılıdır). Özel karakterleri ise  veya  ile girebilirsiniz. Dilediğiniz karakter göstergede görüntülenene kadar ilgili tuşa basın.
- 4 **OK** ile onaylayın.
- 5 Numarayı girin.
- 6 **OK** ile onaylayın.
- 7  tuşu ile hangi kategoriye numara girmek istediğinizi belirleyin: EÜ, İF, MOBİL veya FAKS.
- 8 **OK** ile onaylayın.

Girdiyi değiştirme

 Sadece telsiz telefonun telefon rehberi girdilerini değiştirebilirsiniz.





- 1  tuşuna uzun basın (en az iki saniye).
- 2  tuşu ile değiştirmek istediğiniz girdiyi seçin.
- 3  ile **Tercih** seçeneğine basın.
- 4  tuşu ile **DÜZENLE** seçeneğini seçin.
- 5 **OK** ile onaylayın.
- 6 İsmi değiştirin. **C** ile karakterleri birer birer silebilirsiniz.
- 7 **OK** ile onaylayın.
- 8 Numarayı değiştirin.
- 9 **OK** ile onaylayın.
- 10  tuşu ile bir kategori seçin.
- 11 **OK** ile onaylayın.

Girdi silme

- 1  tuşuna uzun basın (en az iki saniye).
- 2  tuşu ile silmek istediğiniz girdiyi seçin.
- 3  ile **Tercih** seçeneğine basın.
- 4  tuşu ile **SİL** seçeneğini seçin.
- 5 **OK** ile onaylayın.
- 6 Silme işlemi  ile **Evet** ile onaylayın.

Numara ekleme





 Girdiye başka bir numara ilave ettiğinizde, bu girdi telefon rehberinde iki kez gösterilir. Kategori sembolü, ismin önünde yer alır.

- 1  tuşuna uzun basın (en az iki saniye).
- 2  tuşu ile değiştirmek istediğiniz girdiyi seçin.
- 3  ile **Tercih** seçeneğine basın.
- 4  tuşu ile **NUMARA EKLE** seçeneğini seçin.
- 5 **OK** ile onaylayın.
- 6 Ek numarayı girin.
- 7 **OK** ile onaylayın.
- 8  tuşu ile bir kategori seçin.
- 9 **OK** ile onaylayın.

Zil sesi melodisini değiştirme

Her girdiye ayrı bir zil sesi melodisi atayabilirsiniz. Bu sayede örneğin iş aramalarını özel aramalardan ayırt edebileceksiniz.

 Bu fonksiyondan faydalanabilmeniz için, telefon bağlantınızda Arayan Numarayı Gösterme (CLIP) aktive edilmiş olmalıdır (ülkeye ve şebekeye bağlı). Arayan kişi numarasını gizlediği takdirde, numara ve isim gösterilmeyecektir.

- 1  tuşuna uzun basın (en az iki saniye).
- 2  tuşu ile değiştirmek istediğiniz girdiyi seçin.
- 3  ile **Tercih** seçeneğine basın.
- 4  tuşu ile **ZİL TONU** seçeneğini seçin.
- 5 **OK** ile onaylayın.
- 6  tuşu ile dilediğiniz melodiyi seçin.
- 7 **OK** ile onaylayın.

Seenekleri grntleme

Cihaza ait telefon rehberi girdileri

- 1 tuşuna basın.
- 2 ▲/▼ tuşu ile bir girdi seçin.
- 3 ●● ile **Tercih** seçeneğine basın.
- 4 ▲/▼ ile dilediğiniz seçeneği seçin. Girdi ayrıntılarını görüntüleyebilir, numarayı arayabilir, numaraya bir SMS-mesajı gönderebilir veya başka bir girdi arayabilirsiniz.
- 5 **OK** ile onaylayın.

Telsiz telefona ait telefon rehberi girdileri

- 1 tuşuna uzun basın (en az iki saniye).
- 2 ▲/▼ tuşu ile bir girdi seçin.
- 3 ●● ile **Tercih** seçeneğine basın.
- 4 ▲/▼ ile dilediğiniz seçeneği seçin. Girdi ayrıntılarını görüntüleyebilir, numarayı arayabilir, numaraya bir SMS-mesajı gönderebilir, girdiyi değiştirebilir veya silebilir, girdiye özel bir melodi atayabilir veya numara ekleyebilir, başka bir girdi arayabilir veya yeni bir girdi kaydedebilirsiniz.
- 5 **OK** ile onaylayın.



7 Telsiz telefon

Telsiz telefonları bulma



Bu fonksiyon, nerede olduğunu bilmediğiniz telsiz telefonları bulmanıza yardımcı olacaktır. Telsiz telefonlar cihazda oturum açmış olmalı ve kapsama alanı dahilinde bulunmalıdır.

Cihazda  basın. Cihazda oturum açmış olan tüm telefonlar yaklaşık bir dakika süreyle çalacaktır.





Fonksiyonu **OK**,   ve **OK** tuşlarına basarak da görüntüleyebilirsiniz.

Açma ve Kapama





Elektrik tüketimini azaltmak için telsiz telefonunuzu kapatabilirsiniz. Telsiz telefonu kapamak için  tuşuna uzun basın (en az iki saniye). Telsiz telefonu açmak için  tuşuna uzun basın (en az iki saniye).

Menüde gezinme



Fonksiyon menüsünü açmak için iki ok tuşundan  birine basın.  ile menü sayfaları arasında gezinin. **OK** ile menü fonksiyonunu seçebilirsiniz. **C** ile bir önceki menü kademesine dönersiniz.  tuşu ise menüden çıkmanızı ve başlangıç moduna dönmenizi sağlayacaktır.

Tuşları kilitleme

Monochrome Dect üzerinde

- 1  tuşuna basın ve  ile **AYARLAR** seçeneğini seçin.
- 2 **OK** ile onaylayın.
- 3  **GÜVENLİK** ile seçiminizi yapın.
- 4 **OK** ile onaylayın.
- 5  **TUŞ TAK.** **KİL** ile seçiminizi yapın.
- 6 **OK** ile onaylayın.
- 7 Fonksiyonu devreye sokmak için **●● Evet** tuşuna basınız. Fonksiyonu devreden çıkarmak için **● Hayır** tuşuna basınız.

Colour Dect üzerinde

- 1  tuşuna basınız ve  **GÜVENLİK** ile seçiniz.
- 2 **OK** ile onaylayın.
- 3  **TUŞ TAK.** **KİL** ile seçiminizi yapın.
- 4 **OK** ile onaylayın.
- 5 Fonksiyonu devreye sokmak için **●● Evet** tuşuna basınız. Fonksiyonu devreden çıkarmak için **● Hayır** tuşuna basınız.







Acil çağrı numarasını devreye sokma

Bu fonksiyon ile bir numarayı acil çağrı numarası olarak kaydedebilirsiniz. Acil çağrı fonksiyonu aktifken  tuşuna bastığınızda bu numara aranacaktır. Diğer telefon numaralarını sayı tuşları ile tuşlayarak arayabilirsiniz.



Bu fonksiyonda gerçek bir acil çağrı numarasını (örn. polis veya itfaiye) kaydetmemenizi tavsiye ediyoruz, aksi takdirde yanlışlıkla bu numarayı arayabilirsiniz.





Monochrome Dect üzerinde

- 1  tuşuna basın ve  ile **AYARLAR** seçeneğini seçin.
- 2 **OK** ile onaylayın.
- 3  **GÜVENLİK** ile seçiminizi yapın.
- 4 **OK** ile onaylayın.
- 5  ile **ACİL** seçeneğini seçin.
- 6 **OK** ile onaylayın.
- 7 **● DÜZENLE** tuşuna basın.
- 8 Fonksiyonu devreye sokmak için  **ETKİNLEŞTİR** tuşu ile seçiniz. Fonksiyonu devre dışı bırakmak için  **DEV. DİŞ BİR** tuşu ile seçiniz.
- 9 **OK** ile onaylayın.



Fonksiyonu ilk kez aktive ederken bir numara girmeniz gerekecektir. Bu numara kayıtlı kalır.

Acil çağrı numarasını değiştirme

- 1  tuşuna basın ve  ile **AYARLAR** seçeneğini seçin.
- 2 **OK** ile onaylayın.
- 3  **GÜVENLİK** ile seçiminizi yapın.
- 4 **OK** ile onaylayın.
- 5  ile **ACİL** seçeneğini seçin.
- 6 **OK** ile onaylayın.
- 7 **● DÜZENLE** tuşuna basın.
- 8  **NUM. DEĞİŞ.** ile seçiminizi yapın.
- 9 **OK** ile onaylayın.
- 10 Numarayı giriniz.
- 11 **OK** ile onaylayın.

Colour Dect üzerinde

- 1 ▲▼ tuşuna basınız ve ▲▼ GÜVENLİK ile seçiniz.
- 2 OK ile onaylayın.
- 3 ▲▼ ile ACİL seçeneğini seçin.
- 4 OK ile onaylayın.
- 5 ● DÜZENLE tuşuna basın.
- 6 Fonksiyonu devreye sokmak için ▲▼ ETKİNLİŞTİR tuşu ile seçiniz. Fonksiyonu devre dışı bırakmak için ▲▼ DEV. DIŞ BİR tuşu ile seçiniz.
- 7 OK ile onaylayın.



Fonksiyonu ilk kez aktive ederken bir numara girmeniz gerekecektir. Bu numara kayıtlı kalır.

Acil çağrı numarasını değiştirme

- 1 ▲▼ tuşuna basınız ve ▲▼ GÜVENLİK ile seçiniz.
- 2 OK ile onaylayın.
- 3 ▲▼ ile ACİL seçeneğini seçin.
- 4 OK ile onaylayın.
- 5 ● DÜZENLE tuşuna basın.
- 6 ▲▼ NUM. DEĞİŞ. ile seçiminizi yapın.
- 7 OK ile onaylayın.
- 8 Numarayı giriniz.
- 9 OK ile onaylayın.

Ek fonksiyonlar



Ayarlanmış olan bir alarm zamanında telefon görüşmesi yapıyorsanız, telsiz telefon görüşme sona erdikten sonra çalar.



C ile bir önceki menü kademesine dönersiniz.  tuşu ise menüden çıkmanızı ve başlangıç moduna dönmenizi sağlayacaktır.

Çalar saat





Telsiz telefon her gün, ayarladığınız saatte seçmiş olduğunuz melodi ile çalar. Alarmı kapamak için herhangi bir tuşa basın. Çalar saat alarmını tamamen kapatmak istiyorsanız, bu fonksiyonu devreden çıkarmanız gereklidir.

Çalar saati ayarlama

- 1 ▲▼ tuşuna basın ve ▲▼ ile AKSESUARLAR seçeneğini seçin.
- 2 OK ile onaylayın.
- 3 ▲▼ ile ALARM seçeneğini seçin.
- 4 OK ile onaylayın.
- 5 ● ile DÜZENLE seçeneğine basın.
- 6 ▲▼ ile ZİL TONU seçeneğini seçin.
- 7 OK ile onaylayın.
- 8 ▲▼ ile dilediğiniz zil sesi melodisini seçin.
- 9 OK ile onaylayın.
- 10 ▲▼ ile ses şiddetini ayarlayabilirsiniz.
- 11 OK ile onaylayın.

12 ▲▼ ile ZAMAN AYARLA seçeneğini seçin.

13 OK ile onaylayın.

14 Uyandırılmak istediğiniz saati girin, örneğin saat 7 için    .

15 OK ile onaylayın.

16 Çalar saati açmak için OK seçeneğini seçin.

Çalar saati devreden çıkarma

- 1 ▲▼ tuşuna basın ve ▲▼ ile AKSESUARLAR seçeneğini seçin.
- 2 OK ile onaylayın.
- 3 ▲▼ ile ALARM seçeneğini seçin.
- 4 OK ile onaylayın.
- 5 ● ile DÜZENLE seçeneğine basın.
- 6 ▲▼ ile DEV. DIŞ BİR seçeneğini seçin.
- 7 OK ile onaylayın.

Timer

Timer-fonksiyonu (Countdown-alarmı) ile bir süre girdiğiniz takdirde, telsiz telefonunuz bu sürenin ardından çalacaktır. Kalan sürenin göstergede görüntülenmesini isteyip istemediğinizi ayarlayabilirsiniz. Alarmı kapamak için herhangi bir tuşa basın.



Timer çalışırken telefon görüşmesi yapabilirsiniz, Timer işletimi sekteye uğramayacaktır.

Timer'ı ayarlama

- 1 ▲▼ tuşuna basın ve ▲▼ ile AKSESUARLAR seçeneğini seçin.
- 2 OK ile onaylayın.
- 3 ▲▼ ile ZAMANL. seçeneğini seçin.
- 4 OK ile onaylayın.
- 5 ● ile DÜZENLE seçeneğine basın.
- 6 ▲▼ ile SÜRE AYARLA seçeneğini seçin.
- 7 OK ile onaylayın.
- 8 Dakika miktarını girin (en fazla 99 dakika).
- 9 OK ile onaylayın.
- 10 ▲▼ ile GÖRÜNTÜLE seçeneğini seçin.
- 11 OK ile onaylayın.
- 12 Fonksiyonu devreye sokmak için ● Ewet tuşuna basınız. Fonksiyonu devreden çıkarmak için ● Hayır tuşuna basınız.
- 13 ▲▼ ile ZİL TONU seçeneğini seçin.
- 14 OK ile onaylayın.
- 15 ▲▼ tuşu ile dilediğiniz melodiyi seçin.
- 16 OK ile onaylayın.
- 17 ▲▼ ile ses şiddetini ayarlayabilirsiniz.
- 18 OK ile onaylayın.
- 19 Tüm ayarları yaptıktan sonra ● Geri tuşuna basın.
- 20 Timer'ı başlatmak için ● Başla tuşuna basın.

Timer'ı deęiřtirme

Timer ayarlarını deęiřtirmeden önce aktif durumdaki Timer'ı kapamanız gereklidir.

- 1 ● ile **DUR** seçeneęine basın.
- 2 Timer'ı kapamak isteyip istemediğiniz sorulacaktır. ●● **Evet** ile onaylayın.

Artık Timer-menüsünü görüntüleyebilir ve ayarları deęiřtirebilirsiniz.

Doęum günü hatırlatma

Doęum günü hatırlatma fonksiyonu ile on adet doęum günü tarihi girebilirsiniz. Telsiz telefonunuz girilen tarihte, girilen saatte çalacaktır. Alarmı kapamak için herhangi bir tuřa basın.

Doęum günü tarihi girme

- 1 ▲/▼ tuřuna basın ve ▲/▼ ile **AKSESUARLAR** seçeneęini seçin.
- 2 **OK** ile onaylayın.
- 3 ▲/▼ ile **DÖŐUM GÜNÜ** seçeneęini seçin.
- 4 **OK** ile onaylayın.
- 5 ▲/▼ ile <Yeni > seçeneęini seçin.
- 6 **OK** ile onaylayın.
- 7 İsmi girin.
- 8 **OK** ile onaylayın.
- 9 Doęum günü tarihi olarak örneęin 8. Haziran'ı girin.
- 10 **OK** ile onaylayın.
- 11 Saat olarak ise örneęin 14.00'ı girin.
- 12 **OK** ile onaylayın.

Doęum günü tarihini görüntüleme

- 1 ▲/▼ tuřuna basın ve ▲/▼ ile **AKSESUARLAR** seçeneęini seçin.
- 2 **OK** ile onaylayın.
- 3 ▲/▼ ile **DÖŐUM GÜNÜ** seçeneęini seçin.
- 4 **OK** ile onaylayın.
- 5 ▲/▼ ile görüntülemek istediğiniz girdiyi seçin.
- 6 **OK** ile onaylayın. Doęum günü hatırlatmasındaki isim, tarih ve saat görüntülenecektir.
- 7 Fonksiyonu  ile sonlandırın.

Doęum günü tarihini deęiřtirme

- 1 ▲/▼ tuřuna basın ve ▲/▼ ile **AKSESUARLAR** seçeneęini seçin.
- 2 **OK** ile onaylayın.
- 3 ▲/▼ ile **DÖŐUM GÜNÜ** seçeneęini seçin.
- 4 **OK** ile onaylayın.
- 5 ▲/▼ tuřu ile deęiřtirmek istediğiniz girdiyi seçin.
- 6 ●● ile **Tercih** seçeneęine basın.
- 7 ▲/▼ ile **DÜZENLE** seçeneęini seçin.
- 8 **OK** ile onaylayın.

9 İsmi deęiřtirin. **C** ile karakterleri birer birer silebilirsiniz.

- 10 **OK** ile onaylayın.
- 11 Tarihi deęiřtirin.
- 12 **OK** ile onaylayın.
- 13 Saati deęiřtirin.
- 14 **OK** ile onaylayın.

Doęum günü tarihini silme

- 1 ▲/▼ tuřuna basın ve ▲/▼ ile **AKSESUARLAR** seçeneęini seçin.
- 2 **OK** ile onaylayın.
- 3 ▲/▼ ile **DÖŐUM GÜNÜ** seçeneęini seçin.
- 4 **OK** ile onaylayın.
- 5 ▲/▼ tuřu ile silmek istediğiniz girdiyi seçin.
- 6 ●● **Tercih** tuřuna basın.
- 7 ▲/▼ ile **SİL** seçeneęini seçin.
- 8 **OK** ile onaylayın.
- 9 Silme iřlemini ●● **Evet** ile onaylayın.

Zil sesi melodisini deęiřtirme

Her doęum günü hatırlatmasına ayrı bir zil sesi melodisi atayabilirsiniz.

- 1 ▲/▼ tuřuna basın ve ▲/▼ ile **AKSESUARLAR** seçeneęini seçin.
- 2 **OK** ile onaylayın.
- 3 ▲/▼ ile **DÖŐUM GÜNÜ** seçeneęini seçin.
- 4 **OK** ile onaylayın.
- 5 ▲/▼ ile yeni bir zil sesi melodisi atamak istediğiniz girdiyi seçin.
- 6 ●● ile **Tercih** seçeneęine basın.
- 7 ▲/▼ ile **ZİL TONU** seçeneęini seçin.
- 8 **OK** ile onaylayın.
- 9 ▲/▼ ile dilediğiniz zil sesi melodisini seçin.
- 10 **OK** ile onaylayın.
- 11 ▲/▼ ile ses şiddetini ayarlayabilirsiniz.
- 12 **OK** ile onaylayın.

Akustik oda kontrolü



Bu fonksiyon ancak birden fazla telsiz telefon cihazda oturum açmışsa ve bu telefonlar cihazın kapsama alanı dahilindeyse kullanılabilir.

Bu fonksiyon ile bir odadaki (örn. çocuk yatak odası) sesleri "kontrol edebilirsiniz".

Oda kontrolünü kurma

Oda gözetleme özelliğini önce alıcı cihaza ayarlayın.

- 1 Alıcı cihazda ▲/▼ basın ve ▲/▼ AKSESUARLAR ile seçiminizi yapın.
- 2 **OK** ile onaylayın.
- 3 ▲/▼ ODA İZLEME ile seçiminizi yapın.
- 4 **OK** ile onaylayın.
- 5 ▲/▼ ile gönderen kablosuz telefonu seçin.
- 6 ●● ARAMA basın.
- 7 Gönderen cihaz çalıyor. Aramaya cevap vermek için, **OK** basın.
- 8 ●● Evet. ile gönderen cihazdaki oda gözetleme özelliğini çalıştırın.

Kablosuz telefonlar oda gözetleme modunda birbiri ile bağlıdır. Gönderme cihazını akustik olarak gözetlemek istediğiniz odaya yerleştirin. Alıcı cihazı sizde kalsın.





Oda kontrol modunda bir çağrı geldiğinde sadece cihaz çalar. Telsiz telefonlarda ise gösterge yana ve bir mesaj görüntülenir.

Oda kontrolü esnasında telefon görüşmesi yapma

Oda kontrol modunda bir çağrı geldiğinde sadece cihaz çalar. Telsiz telefonlarda ise gösterge yana ve bir mesaj görüntülenir.

- 1 Görüşmeyi kabul etmek için telsiz telefonda ●● KABUL tuşuna basın.
- 2 Görüşmeyi sonlandırmak için  tuşuna basın. Telsiz telefon, oda kontrol moduna geri döner.

Oda kontrol modunda da telefon açabilirsiniz.

- 1 ●● ARAMA tuşuna basın ve dilediğiniz numarayı tuşlayın.
- 2 Bağlantı kurmak için  tuşuna basın.
- 3 Görüşmeyi sonlandırmak için  tuşuna basın. Telsiz telefon, oda kontrol moduna geri döner.

Oda kontrolünü sonlandırma

Oda kontrol modunu kapatmak için iki telsiz telefondan birinde  tuşuna basın.

8 Telesekreter

 Telesekreter fonksiyonlarının genel şemasını yazdırmak için **1** ve **3** tuşlarına basın.

Açma ve Kapama

Cihazda

 Kişisel bir giden mesaj kaydetmediğiniz takdirde telesekreteriniz fabrika tarafından ayarlanan anonim giden mesajı kullanacaktır.

Telesekreteri açmak ve kapatmak için **2** tuşuna üç kez basın. Telesekreter devreye girdiğinde **33** sembolü görüntülenir.

 Fonksiyonu **OK**, **7****1** ve **OK** tuşlarına basarak da görüntüleyebilirsiniz.

Telsiz telefonda

- 1** ▲▼ tuşuna basın ve ▲▼ ile **CEVAP VER CH** seçeneğini seçin.
- 2** **OK** ile onaylayın.
- 3** ▲▼ ile **AÇIK / KAPALI** seçeneğini seçin.
- 4** **OK** ile onaylayın.
- 5** ● ile **DÜZENLE** seçeneğini seçin.
- 6** ▲▼ ile telesekreteri mesaj kayıtlı veya kayıtsız olarak mı çalıştırmak istediğinizi veya devre dışı mı bırakmak istediğinizi seçin.
- 7** **OK** ile onaylayın.
- 8** ●● **TAMAM** ile onaylayın.

Giden mesajı hazırlama

Cihazda

 O esnada dinlenmekte olan giden mesajı silmek için **C** ve **OK** tuşlarına basın. ▲▼ ile ses şiddetini ayarlayabilirsiniz. **STOP** tuşuna bastığınızda ise mesaj dinletme yarıda kesilir.

Giden çağrıyı kaydetme

- 1** **2** tuşuna basın.
- 2** ▲▼ ile **ANONS** seçeneğini seçin.
- 3** **OK** ile onaylayın.

 Fonksiyonu **OK**, **7****5** ve **OK** tuşlarına basarak da görüntüleyebilirsiniz.

- 4** ▲▼ ile **ANONS: KAYDET** seçeneğini seçin.
- 5** **OK** ile onaylayın.
- 6** Giden mesajı kaydetmek için **OK**'e basın. Konuşmaya başlamadan önce onay sinyalini bekleyin.

 Bildirim metni 10 saniyeden uzun ve 20 saniyeden kısa sürmelidir.

- 7** Kaydı sona erdirmek için **OK** tuşuna basın. Kayıt dinletilir.

 Giden mesajın sesi fazla kısksa, kaydı yineleyin. Kayıt için cihazınızın telefon ahizesini kaldırarak konuşmayı ahizeye yapın.

Giden çağrıyı dinleme

- 1** **2** tuşuna basın.
- 2** ▲▼ ile **ANONS** seçeneğini seçin.
- 3** **OK** ile onaylayın.

 Fonksiyonu **OK**, **7****5** ve **OK** tuşlarına basarak da görüntüleyebilirsiniz.

- 4** ▲▼ ile **ANONS: DİNLET** seçeneğini seçin.
- 5** **OK** ile onaylayın. Giden çağrı dinletilir.

Anonim giden çağrı kullanma

Kişisel giden çağrınız yerine fabrika tarafından ayarlanmış olan anonim giden çağrıyı da kullanabilirsiniz.

- 1** **2** tuşuna basın.
- 2** ▲▼ ile **ANONS** seçeneğini seçin.
- 3** **OK** ile onaylayın.

 Fonksiyonu **OK**, **7****5** ve **OK** tuşlarına basarak da görüntüleyebilirsiniz.

- 4** ▲▼ ile **ANONS: STANDART** seçeneğini seçin.
- 5** **OK** ile onaylayın. Giden çağrı dinletilir.

Giden çağrıyı mesaj kaydı olmadan kullanma

Arayanın dinleyebileceği, fakat telesekretere mesaj bırakamayacağı bir giden mesaj kaydedebilirsiniz (= harici hafıza).

- 1** **2** tuşuna basın.
- 2** ▲▼ ile **SADECE ANONS** seçeneğini seçin.
- 3** **OK** ile onaylayın.

 Fonksiyonu **OK**, **7****6** ve **OK** tuşlarına basarak da görüntüleyebilirsiniz.

- 4** 'Mesaj kaydı olmadan giden mesaj' fonksiyonunu açmak veya kapamak için ▲▼ tuşlarını kullanın.
- 5** **OK** ile onaylayın.

 Daha önce bir giden mesaj kaydettiyseniz, size eski giden mesajı mı kullanacağınız, yoksa yeni metin mi kaydetmek istediğiniz sorulur. **OK** ile onaylayın.

6 Yeni giden mesaj kaydetme:Giden mesajı kaydetmek için **OK**'e basın. Konuşmaya başlamadan önce onay sinyalinin bekleyin.



Giden mesaj metni on saniyeden uzun olmalıdır.

7 Kaydı sona erdirmek için **OK** tuşuna basın. Kayıt dinletilir.

Telsiz telefonda



C ile bir önceki menü kademesine dönersiniz. **↵** tuşu ise menüden çıkmanızı ve başlangıç moduna dönmenizi sağlayacaktır.

Giden mesajı kaydetme

- ▲/▼** tuşuna basın ve **▲/▼** ile **CEVAP VER CH** seçeneğini seçin.
- OK** ile onaylayın.
- ▲/▼** ile **GİDEN MESAJ** seçeneğini seçin.
- OK** ile onaylayın.
- ▲/▼** ile **DÜZENLE** seçeneğini seçin
- OK** ile onaylayın.
- Kayıdı başlatmak için **●●** **Başla** tuşuna basın. Konuşmaya başlamadan önce onay sinyalinin bekleyin.



● **Çık** ile kaydı yarıda kesebilirsiniz.

- Kayıdı sona erdirmek için **●●** **Son** tuşuna basın. Kayıt dinletilir.
- Giden mesaj yayını **●●** **Son** ile sona erdirin.
- Kayıdı hafızaya almak için **●●** **Evet** tuşuna basın. ● **HAYIR** ile kayıt menüsünü açabilirsiniz.



Bildirim metni 10 saniyeden uzun ve 20 saniyeden kısa sürmelidir.

Giden çağrıyı dinleme

- ▲/▼** tuşuna basın ve **▲/▼** ile **CEVAP VER CH** seçeneğini seçin.
- OK** ile onaylayın.
- ▲/▼** ile **GİDEN MESAJ** seçeneğini seçin.
- OK** ile onaylayın.
- ▲/▼** ile **ÖYNET** seçeneğini seçin.
- OK** ile onaylayın.
- Giden mesaj yayını **●●** **Son** ile sona erdirin.
- Kayıdı hafızaya almak için **●●** **Evet** tuşuna basın. ● **HAYIR** ile kayıt menüsünü açabilirsiniz.

Anonim giden mesaj kullanma

Kişisel giden çağrının yerine fabrika tarafından ayarlanmış olan anonim giden çağrıyı da kullanabilirsiniz.

- ▲/▼** tuşuna basın ve **▲/▼** ile **CEVAP VER CH** seçeneğini seçin.
- OK** ile onaylayın.
- ▲/▼** ile **GİDEN MESAJ** seçeneğini seçin.
- OK** ile onaylayın.
- ▲/▼** ile **ANONİM** seçeneğini seçin.
- OK** ile onaylayın.
- Fonksiyonu devreye sokmak için **●●** **Evet** tuşuna basınız. Fonksiyonu devreden çıkarmak için **●** **HAYIR** tuşuna basınız.
- Fonksiyonu açma:** Kayıt dinletilir. Yayını **●●** **Son** ile sona erdirin.

Mesajları dinleme

Cihazda



Bir sonraki mesajı dinlemek için **#** tuşuna basın. Sayı tuşları ile ilgili mesajı direkt olarak seçerek dinleyebilirsiniz. O esnada dinlenmekte olan mesajı silmek için **C** ve **OK** tuşlarına basın. **▲/▼** ile ses şiddetini ayarlayabilirsiniz. **STOP** tuşuna bastığımızda ise mesaj dinletme yarıda kesilir.

Yeni mesajları dinleme

Telesekreterinize yeni mesaj geldiğinde, **☒/☒** tuşu yanıp söner. Göstergede yeni mesajların sayısı görüntülenir.

- ☒/☒** tuşuna basın.
- OK** ile onaylayın.
- Yeni mesajlar dinletilir.

Mesajları tekrar dinleme

- ☒/☒** tuşuna basın.
- ▲/▼** ile **MESAJLAR** seçeneğini seçin.
- OK** ile onaylayın.



Fonksiyonu **OK**, **7** **2** ve **OK** tuşlarına basarak da görüntüleyebilirsiniz.

- ▲/▼** ile **ANONİM DİNLET** seçeneğini seçin.
- OK** ile onaylayın. Mesajlar dinletilir.

Telsiz telefonda



Fonksiyonu **1**/**☒/☒** tuşuna basarak da görüntüleyebilirsiniz (en az iki saniye).

Yeni mesajları dinleme

Yeni bir mesaj geldiğinde, telsiz telefonun göstergesinde bir bilgi mesajı görüntülenir.

- 1 **OK** tuşuna basın.
- 2 ▲/▼ ile bir mesaj seçin.
- 3 **OK** ile onaylayın. Mesaj dinletilir. Yayını yarıda kesebilir veya iki mesaj arasında geçiş yapabilirsiniz.

Yayını yarıda kesme: Yayını durdurmak için **2** tuşuna basın; **2** tuşuna tekrar basarak yayına devam edebilirsiniz.

Navigasyon: Dinlediğiniz mesajın başına dönmek için **1** tuşuna basın. Bir sonraki mesajı dinlemek için **3** tuşuna basın.

Yayını sonlandırma: **↵** tuşuna basın.

Mesajları tekrar dinleme

- 1 ▲/▼ tuşuna basın ve ▲/▼ ile **CEVAP VER CH** seçeneğini seçin.
- 2 **OK** ile onaylayın.
- 3 ▲/▼ ile **MESAJLAR** seçeneğini seçin.
- 4 **OK** ile onaylayın.
- 5 ▲/▼ ile **DYNAT** seçeneğini seçin.
- 6 **OK** ile onaylayın.
- 7 ▲/▼ ile dilediğiniz mesajı seçin.
- 8 **OK** ile onaylayın. Mesaj dinletilir.



2 tuşuna bastığınızda yayın yarıda kesilir. **1** ve **3** tuşları ile mesajlar arasında gezinebilirsiniz.

Mesajları silme

Cihazda

Mesajları teker teker silme

O esnada dinlenmekte olan mesajı silmek için **C** ve **OK** tuşlarına basın.

Dinlenen mesajları silme



Henüz dinlenmemiş olan mesajlar, silinmeden önce dinlenmelidir.

- 1 **2-9** tuşuna basın.
- 2 ▲/▼ ile **MESAJLAR** seçeneğini seçin.
- 3 **OK** ile onaylayın.



Fonksiyonu **OK**, **7** **2** ve **OK** tuşlarına basarak da görüntüleyebilirsiniz.

- 4 ▲/▼ ile **MESAJ: SİL** seçeneğini seçin.
- 5 **OK** ile onaylayın. Dinlenen mesajlar silinir.



Başlangıç modunda **C** ve **OK** tuşlarına basarak da dinlenen mesajları silebilirsiniz.

Telsiz telefonda

Mesajları teker teker silme

O esnada dinlenmekte olan mesajı silmek için **0** tuşlarına basın.

Dinlenen mesajları silme



Henüz dinlenmemiş olan mesajlar, silinmeden önce dinlenmelidir.

- 1 ▲/▼ tuşuna basın ve ▲/▼ ile **CEVAP VER CH** seçeneğini seçin.
- 2 **OK** ile onaylayın.
- 3 ▲/▼ ile **MESAJLAR** seçeneğini seçin.
- 4 **OK** ile onaylayın.
- 5 ▲/▼ ile **ESKİYİ SİL** seçeneğini seçin.
- 6 **OK** ile onaylayın.
- 7 Silme işlemini **● Evet** ile onaylayın. **● Hayır** ile fonksiyonu yarıda kesebilirsiniz.

İletme ve Uzaktan Dinleme fonksiyonlarını ayarlama



Bu fonksiyonlar sadece cihazın kendisinde bulunmaktadır.

Erişim kodunu girme

İletilen mesajları alabilmek ve başka telefonlardan telesekreteri dinleyebilmek ve kontrol edebilmek için, bir giriş kodu girmelisiniz.



Fabrika tarafından ayarlanan erişim kodu (0000) ile uzaktan dinleme fonksiyonu kapatılmıştır. Uzaktan dinleme fonksiyonunu açmak için erişim kodunu değiştirin. Uzaktan dinlemeyi kapatmak istediğinizde ise tekrar fabrika kodunu 0000 girin.

- 1 **2-9** tuşuna basın.
- 2 ▲/▼ ile **GİRİŞ KODU** seçeneğini seçin.
- 3 **OK** ile onaylayın.







Fonksiyonu **OK**, **7** **9** ve **OK** tuşlarına basarak da görüntüleyebilirsiniz.



- 4 Dört haneli kodu girin.
-  Erişim kodu, VIP-kodu ile aynı olmamalıdır.
- 5 **OK** ile onaylayın.

Mesajları iletme

Cihaz, mesajları girilen telefon numarasına iletir. Ayarlanan mesaj sayısına ulaşıldığında cihaz, numarayı arar. Aranan numaradaki telefon açılırsa, bir tanıtım metni dinletilir. Bunun ardından telefonu açan kişinin erişim kodunu girmesi gerekir. Erişim kodu girilmez veya üç kez yanlış girilir ise, cihaz bağlantıyı keser.

- 1  tuşuna basın.
- 2  ile **AKTARIM** seçeneğini seçin.
- 3 **OK** ile onaylayın.

 Fonksiyonu **OK**,   ve **OK** tuşlarına basarak da görüntüleyebilirsiniz.

- 4 İletme fonksiyonunu  ile açıp kapatabilirsiniz.
- 5 **OK** ile onaylayın.
- 6 Gelen mesajların iletileceği numarayı girin.
- 7 **OK** ile onaylayın.
- 8 Kaç mesajın toplanarak iletilmesi gerektiğini  ile seçin.
- 9 **OK** ile onaylayın.

 Daha önce bir tanıtım metni kaydettiyseniz, size eski tanıtım metnini mi kullanacağınız, yoksa yeni metin mi kaydetmek istediğiniz sorulur. **OK** ile onaylayın.

10 Tanıtım metnini kaydetme: Tanıtım metnini kaydetmek için **OK** tuşuna basın. Konuşmaya başlamadan önce onay sinyalini bekleyin.

11 Kaydı sona erdirmek için **OK** tuşuna basın. Kayıt dinletilir.

Uzaktan-dinlemeyi kullanma

Telefonla arayarak mesajları dinleyebilir veya silebilir, yeni bir giden çağrı kaydedebilir ya da telesekreteri açabilir veya kapatabilirsiniz.

 İlgili bağlantıdaki telefon, tonlu arama işlemine ayarlanmış olmalıdır. 50 saniye içerisinde bir tuşa basın, aksi takdirde bağlantı kesilecektir (ülkeye ve şebekeye bağlı).

- 1 Kendi numaranızı arayın.
- 2 Telesekreter devreye girene ve giden çağrıyı dinletene kadar bekleyin.
- 3 Erişim kodunu girin.
- 4 Cihaz, giden çağrıyı yarıda kesecek ve yeni mesajları dinletmeye başlayacaktır. Yeni mesaj gelmemişse, iki onay sesi duyulur.

 Telesekreter çalış sayısı bölümünde 5/2 seçeneğini seçtiyseniz, yeni mesaj alındığı takdirde telesekreter iki çalıştan sonra devreye girecektir. Yeni bir mesaj alınmadığında ise cihaz beş kez çalar. Cihaz iki çalıştan sonra devreye girmiyorsa, yeni mesaj gelmemiştir. Bu durumda uzaktan-dinlemeyi herhangi bir telefon masrafi oluşmadan yarıda kesebilirsiniz.

- 5 Sayı tuşları ile aşağıdaki fonksiyonları kullanabilirsiniz.
- 6 Uzaktan-dinlemeyi bitirmek için telefonu kapatın.

Uzaktan-dinleme fonksiyonları

 Telesekreteriniz yaptığınız girişe tepki vermeyebilir - mesela siz bir mesajı dinlerken. Bu durumda, devam eden fonksiyonu **8** tuşuna basarak yarıda kesebilirsiniz. Bir sonraki fonksiyonu ilgili sayı tuşuyla seçin.

Mesajları dinleme

0 esnada dinlediğiniz mesajı tekrar dinleme: **1** tuşuna basın.

Tüm mesajları dinleme: **2** tuşuna basın.

Sonraki mesajı dinleme: **3** tuşuna basın.

Mesajları silme

0 esnada dinlediğiniz mesajı silme: Mesajı dinlerken **6** tuşuna basın.

Tüm mesajları silme: Tüm mesajları dinledikten sonra **6** tuşuna basın.

Silme işlemini onaylamak için beş saniye sonra tekrar **6** tuşuna basın.

Giden mesaj

Giden mesajı dinleme: **5** tuşuna basın.

Yeni giden mesaj kaydetme:

1 **4** tuşuna basın.

2 Lütfen onaylama sesini bekleyiniz

3 **4** tuşuna basın.

4 Konuşmaya başlamadan önce uzun onay sinyalini bekleyin.

5 Kaydı sona erdirmek için **4** tuşuna basın.

Kumanda fonksiyonları

Son fonksiyonu yarıda kesme: **8** tuşuna basın.

Telesekreteri kapama: **7** tuşuna basın.

Telesekreteri açma: **9** tuşuna basın.

 Telesekreter sistemi kapalı olduğunda, uzaktan sorgulama için giriş kodunu girmeniz gerekmektedir ve faks ayırım sistemi tarafından bu çağrı denetleneyecektir. 4 zil seninin ardından bu çağrı sinyali değişmekte olup (zil sesi sayısının fabrika ayarı biçiminde belirlenmiş olan faks ayırım sisteminin devreye girmesi, bakınız lütfen bölüm, faks ayırım sistemi ayarları, Sayfa 40). Telesekreter fonksiyonunu devreye sokmak için **9**, tuşuna basınız. Buradan diğer fonksiyonları da çağırmanız mümkündür.

Dahili kayıtları hafızaya alma

Cihazda

Mesajlar gibi dinleyebileceğiniz sesli bildirimler (= hatırlatmalar) kaydedebilirsiniz. Mesajlar için ayarlanan kayıt süresi, dahili hatırlatmaların kayıt süresini de sınırlandıracaktır.



Gelen mesajlar için ayarlanan kayıt süresi, dahili hatırlatmaların uzunluğunu da sınırlandıracaktır.

- 1 tuşuna basın.
- 2 ▲/▼ ile **KISA MESAJ** seçeneğini seçin.
- 3 **OK** ile onaylayın.



Fonksiyonu **OK**, **7** **3** ve **OK** tuşlarına basarak da görüntüleyebilirsiniz.

- 4 Sesli bildirim kaydetmek için **OK**'e basın. Konuşmaya başlamadan önce onay sinyalini bekleyin.
- 5 Kaydı sona erdirmek için **OK** tuşuna basın. Kayıt dinletilir. Ardından tuşu yanıp söner. Sesli bildirim, yeni mesaj olarak gösterilir.

Telsiz telefonda

- 1 ▲/▼ tuşuna basın ve ▲/▼ ile **CEVAP VER CH** seçeneğini seçin.
- 2 **OK** ile onaylayın.
- 3 ▲/▼ ile **MESAJLAR** seçeneğini seçin.
- 4 **OK** ile onaylayın.
- 5 ▲/▼ ile **HAFIZAYA AL?** seçeneğini seçin.
- 6 **OK** ile onaylayın.
- 7 Kaydı başlatmak için ●● **Başla** tuşuna basın. Konuşmaya başlamadan önce onay sinyalini bekleyin.



● **Çık** ile kaydı yarıda kesebilirsiniz.

- 8 Kaydı sona erdirmek için ●● **Son** tuşuna basın. Kayıt dinletilir.
- 9 Yayını ●● **Son** ile sona erdirin.
- 10 Kaydı hafızaya almak için ●● **Evet** tuşuna basın. ● **HAYIR** ile kayıt menüsünü açabilirsiniz.

Sesli bildirim, yeni mesaj olarak gösterilir.

Ayarları değiştirme



Bu fonksiyonlar sadece cihazın kendisinde bulunmaktadır.

VIP-kodunu girme

Arayanlar VIP-kodunu tuşladığında, telesekreter devreye girmiş olsa bile cihaz çalmaya devam eder. Bu fonksiyon ile, çalma sayısını sıfıra ayarlamış olsanız dahi belirli kişiler size ulaşabilecektir.



VIP-kodu, uzaktan-dinleme erişim kodu ile aynı olmamalıdır.

- 1 tuşuna basın.
- 2 ▲/▼ ile **VIP KODU** seçeneğini seçin.
- 3 **OK** ile onaylayın.



Fonksiyonu **OK**, **7** **8** ve **OK** tuşlarına basarak da görüntüleyebilirsiniz.

- 4 Dört haneli kodu girin.
- 5 **OK** ile onaylayın.

Kayıt süresini ayarlama

Gelen mesajların ve dahili kayıtların uzunluğunu sınırlayabilirsiniz.

- 1 tuşuna basın.
- 2 ▲/▼ ile **KAYIT SÜRESİ** seçeneğini seçin.
- 3 **OK** ile onaylayın.



Fonksiyonu **OK**, **7** **4** ve **OK** tuşlarına basarak da görüntüleyebilirsiniz.

- 4 ▲/▼ ile dilediğiniz kayıt süresini veya sınırsız konuşma süresini (otomatik) seçin.
- 5 **OK** ile onaylayın.

9 Faks

i Faks ayarlarınıza ayarları ve faks mesajı gönderme ile ilgili bilgileri yazdırmak için **1** ve **4** tuşlarına basın.

! Aşağıdaki durumlarda belgeyi cihaza yerleştirmeyin:
belge ıslaksa, üzerine düzeltme likidi sürülmüşse, kirlenmişse veya kaplamalı bir yüzeye sahipse.
belgenin üzerine yumuşak bir kurşunkalem, boya, tebeşir veya çizim kömürü ile yazılmışsa.
belge gazete veya dergiden alınmışsa (baskı mürekkebi).
belgeler ataş, zımba, yapıştırma şeridi veya yapıştırıcı ile birbirine iliştilmişse.
belgenin üzerine not defteri yapıştırılmışsa.
belge buruşmuş veya yırtılmışsa.

Sadece 60 ila 100 g/m² 'lik, **A5** veya **A4** ebatlarında belgeler kullanın. Tek seferde **on adede kadar** belge yerleştirebilirsiniz.

i Bir belgenin gönderilmeden dışarı çıkartılmasını istiyorsanız **STOP** tuşuna basın.

Faks gönderme

1 Belgeleri yazılı kısmı üste gelecek şekilde belge alma düzeneğine yerleştirin. En üstteki belge ilk olarak alınır.

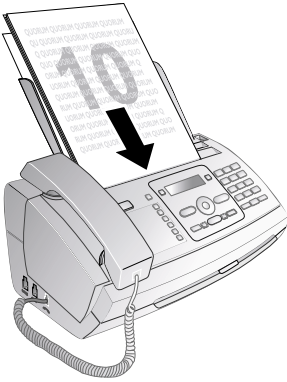

2 Dilediğiniz çözünürlüğü ayarlayın. **ÇÖZNR-LK: STANDART** (herhangi bir özel durum bulunmayan belgeler), **ÇÖZNR-LK: İNCE** (küçük yazılar ve/veya çizimler içeren belgeler) ve **ÇÖZNR-LK: FOTO** (fotoğraflar) arasında seçim yapabilirsiniz. **F** tuşuna basın. Göstergede ayarlanan çözünürlük görüntülenir. Çözünürlüğü değiştirmek için tekrar **F** tuşuna basın.

i Önceden ayarlanmış kontrastı dilediğiniz şekilde değiştirebilirsiniz (bkz. ayrıca Ayarlar bölümü, sayfa 39).

3 Arzu edilen numarayı arayın. Bu işlem için elinizde birçok imkan mevcuttur.

4 START tuşuna basın.

i Karşı taraf meşgulse, cihaz bir süre sonra numarayı tekrar çevirir. Gönderme işlemini yarıda kesmek için **STOP** tuşuna basın. Cihaz, iletme işleminden sonra ayara göre gönderim raporunu basar.

Manuel arama: Dilediğiniz numarayı sayı tuşları ile tuşlayın.

Telefon rehberi:

1 **A-Z** tuşuna basın

i Telefon rehberi girdilerini **OK**, **1 1** ve **OK** tuşlarına basarak da görüntüleyebilirsiniz.

2 **▲▼** tuşu ile bir girdi seçin. Telefon rehberinde aradığınızı daha hızlı bulmak için ilk harfleri sayı tuşları ile tuşlayın.

i Bir girdiyi aynı isim, fakat farklı bir kategoriyle birkaç kez kaydedebilirsiniz. Bu durumda, telefon rehberinde girdinin arkasında kategorinin ilk harfi görüntülenecektir.

Hedef arama: Dilediğiniz kısayol tuşuna basın (**1 ... 6**).

Tekrar arama listesi: **●** tuşuna basın. **▲▼** ile aranan numaralar arasından bir girdi seçin.

i Tekrar arama listesini **OK**, **2 2** ve **OK** tuşlarına basarak da görüntüleyebilirsiniz.

Arayan listesi: **●** tuşuna uzun basın (en az iki saniye). **▲▼** ile arayanların listesinden bir girdi seçin.

i Arayan listesini **OK**, **2 1** ve **OK** tuşlarına basarak da görüntüleyebilirsiniz.

i Bu fonksiyondan faydalanabilmeniz için, telefon bağlantınızda Arayan Numarayı Gösterme (CLIP) aktive edilmiş olmalıdır (ülkeye ve şebekeye bağlı). Arayan kişi numarasını gizlediği takdirde, numara ve isim gösterilmeyecektir.

Manuel faks gönderme

1 Belgeyi yerleştirin.

2 Arzu edilen numarayı rakam klavyesi ile girin veya hafızadaki bir kaydı seçin.

3 **☎** tuşuna basın.

4 START tuşuna basın.

Alt adresin doğrudan erişim numarasını çevirme

Bir faks mesajını bir doğrudan erişim numarasına veya bir alt adresine gönderebilirsiniz ya da bir doğrudan erişim numarasından veya bir alt adresinden talep ederek çağırabilirsiniz - mesela faks veri bankası sunucusunun belirli bir hizmetini kullanabilmek için. Bunun için lütfen doğrudan erişim numarasını veya alt adresini kısa bir aradan sonra çevrilen faks numarasına ekleyiniz.

- 1 Arzu edilen numarayı rakam klavyesi ile girin veya hafızadaki bir kaydı seçin.
- 2 **R** tuşuna uzun basın (en az iki saniye).
- 3 Doğrudan erişim numarasını veya alt adresini giriniz.
- 4 **START** tuşuna basın. Doğrudan erişim numarası veya alt adres kısa bir aradan sonra çevrilecektir.

Gönderi grubuna ileti gönderme (= Yayın)

Bir faksı arka arkaya birden fazla alıcıya gönderebilirsiniz.

Alıcıları birer birer girme

- 1 Belgeyi yerleştirin.
- 2 **OK**, **3** **4** ve **OK** basın. Belge cihaz tarafından okunur.
- 3 Arzu edilen numarayı rakam klavyesi ile girin veya hafızadaki bir kaydı seçin.
- 4 **OK** ile onaylayın.
- 5 Diğer numaraları girin.
- 6 **OK** ile onaylayın. 25'e kadar alıcı girebilirsiniz.
- 7 **START** tuşuna basın. Cihaz, faksı arka arkaya tüm alıcılara gönderecektir.

Gruba faks gönderme

- 1 Belgeyi yerleştirin.
- 2 **OK**, **1** **3** ve **OK** basın.
- 3 Faksı göndermek istediğiniz grubu ▲/▼ seçin.
- 4 **OK** ile onaylayın.
- 5 ▲/▼ ile **FAKS GÖNDER?** seçeneğini seçin.
- 6 **OK** ile onaylayın.

 Cihazınız alıcılardan birine ulaşamıyorsa, faks diğer alıcılara gönderilir. Cihaz tüm alıcıları aradıktan sonra, önceden ulaşamadığı numaraları bir kez daha arar.

Faksı daha sonra gönderme

Daha hesaplı telefon tarifelerinden faydalanmak istiyorsanız veya alıcıya sadece belirli bir saatte ulaşıyorsa, faksı daha sonra da gönderebilirsiniz - 24 saat ile sınırlanmıştır.

- 1 Belgeyi yerleştirin.
- 2 **OK**, **3** **3** ve **OK** basın.
- 3 Belgenin gönderilmesini istediğiniz saati girin, örn. saat 14 için **1** **4** **0** **0**.
- 4 **OK** ile onaylayın.
- 5 Arzu edilen numarayı rakam klavyesi ile girin veya hafızadaki bir kaydı seçin.
- 6 **Kayıtlı bir girdi seçme:** Seçilen girdiyi **OK** tuşuyla onaylayın.
- 7 **START** tuşuna basın. Cihaz bekleme durumuna geçecek ve faksı girilen saatte gönderecektir. Bu arada telefon görüşmesi yapmaya ve faks almaya devam edebilirsiniz.



Belgenin dışarı atılması için **STOP** tuşuna basın. Bu durumda bekleme durumundan çıkılacaktır.

Faks alma

Fabrika ayarlarını değiştirmediykseniz, alınan faksler hemen otomatik olarak basılacaktır. Kağıt veya mürekkep filmi bitmişse, cihaz gelen faksları kaydeder.  tuşu yapıp söner. Kağıt yerleştirdiğinizde veya mürekkep filmi değiştirdiğinizde, kayıtlı mesajlar yazdırılır.



Kağıdı düzgün yerleştirdiğinizden ve sıkıştırdığınızdan emin olun. Kağıt alma mekanizmasının yanındaki kol arkaya yatırılmış olmalıdır.

Mesaj hafızası dolduğunda, başka bir mesaj alınmaz. Göstergede bir uyarı mesajı görüntülenir. Teknik Veriler bölümündeki bilgilere dikkat edin.



Kayıtlı faksları yazdırmakta sorun yaşamaz durumda size bir servis kodu sunulmaktadır (bkz. ayrıca Servis bölümü, Sayfa 52).

Manuel faks alma

Faks hattı ayırıcısı çalma sayısı altında manuel faks alımını seçin (bkz. ayrıca Faks hattı ayırıcısını ayarlama bölümü, sayfa 40). Gelen faks, cihaz tarafından otomatik olarak alınmaz. Faks, bir modem üzerinden bilgisayara alacaksınız bu ayar mantıklı olacaktır.

Faks alımını **START** tuşuna basarak manuel olarak başlatabilirsiniz.

Faks isteme

Faks isteği ile, tuşlanan cihazda hazır bulunan faksların size gönderilmesini sağlayabilirsiniz. Kendi cihazınızda belge hazırlayarak, başkaları tarafından istenmesini de sağlayabilirsiniz.

Direkt faks isteğinde bulunma

- 1 Arzu edilen numarayı rakam klavyesi ile girin veya hafızadaki bir kaydı seçin.
- 2 **START** tuşuna uzun basın (en az iki saniye).

Korumalı faksları isteme

Bu fonksiyon ile, bir kod ile koruma alınmış faksları isteyebilirsiniz.

- 1 **OK**, **3** **1** ve **OK** basın.
- 2 Kodu girin.
- 3 **OK** ile onaylayın.
- 4 Arzu edilen numarayı rakam klavyesi ile girin veya hafızadaki bir kaydı seçin.
- 5 **START** tuşuna basın.

İstek üzerine faks gönderme



Belgelerinizi, yetkisi olmayanların görüntülenmesi için bir kod ile koruma altına alınız.

Ancak kodu bilen kişi, faksı cihazınızdan isteyebilir. Bu arada telefon görüşmesi yapmaya ve faks almaya devam edebilirsiniz.

- 1 Belgeyi yerleştirin.
- 2 **OK**, **3** **2** ve **OK** basın.
- 3 Bir kod girin (en fazla 20 karakter).
- 4 **OK** ile onaylayın.



Belgenin dışarı atılması için **STOP** tuşuna basın. Bu durumda bekleme durumundan çıkacaktır.

Faks şablonlarını kullanma

Cihazınızda, yazdırabileceğiniz beş faks şablonu kayıtlıdır. Bu şablonlar ile örneğin kolayca kısa bir faks notu veya bir davetiye hazırlayabilirsiniz.

- 1 **OK**, **4** **3** ve **OK** basın.
- 2 Hangi şablonu yazdırmak istediğinizi ▲/▼ ile seçin.
- 3 **OK** ile onaylayın. Cihaz, şablonu basacaktır.
- 4 Şablonu doldurun ve faks mesajı olarak dilediğiniz alıcıya gönderin.

10 Fotokopi

i Kopyalama yardımını yazdırmak için **[i]** ve **[5]** tuşlarına basın.

Sadece 60 ila 100 g/m² 'lik, **A5** veya **A4** ebatlarında belgeler kullanın. Tek seferde **on adede kadar** belge yerleştirebilirsiniz.

Belgeyi yerleştirme

1 Belgeleri yazılı kısmı üste gelecek şekilde belge alma düzeneğine yerleştirin. En üstteki belge ilk olarak alınır.

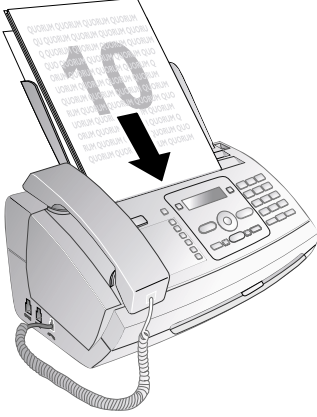

2 Dilediğiniz çözünürlüğü ayarlayın. **ÇÖZÜMLÜK: STANDART** (herhangi bir özel durum bulunmayan belgeler), **ÇÖZÜMLÜK: İNCE** (küçük yazılar ve/veya çizimler içeren belgeler) ve **ÇÖZÜMLÜK: FOTO** (fotoğraflar) arasında seçim yapabilirsiniz. **[F]** tuşuna basın. Göstergede ayarlanan çözünürlük görüntülenir. Çözünürlüğü değiştirmek için tekrar **[F]** tuşuna basın.

i Önceden ayarlanmış kontrastı dilediğiniz şekilde değiştirebilirsiniz (bkz. ayrıca Ayarlar bölümü, sayfa 39).

Tek kopya oluşturma

COPY tuşuna kısa basın. Belge kopyalanır.

Birden fazla kopya oluşturma

- 1 COPY** tuşuna uzun basın (en az iki saniye).
- Belgeyi kaç kez kopyalamak istediğinizi girin (en fazla 15 kopya).
- 3 COPY** tuşuna basın.
- 4 ▲/▼** ile belgeyi büyüterek veya küçülterek kopyalayabilirsiniz. Belgeyi yüzde 200'e kadar büyütebilir veya yüzde 50'ye kadar küçültebilirsiniz.
- 5 OK** ile onaylayın. Belge kopyalanır.

i Bir belgenin kopyalanmadan dışarı atılmasını istiyorsanız **STOP** tuşuna basın.

11 SMS

(Bu fonksiyon tüm ülkelerde ve şebekelerde desteklenmez)

 SMS fonksiyonları ile ilgili bilgileri yazdırmak için **[E]** ve **[8]** tuşlarına basın.

SMS-ön şartları

Cihazınız, SMS (Short Message Service) hizmetlerini kullanabileceğiniz şekilde önceden ayarlanmıştır. SMS fonksiyonlarından faydalanabilmeniz için, Arayan Numarayı Gösterme (CLIP) açık olmalıdır. Bir yan birime SMS-mesajı göndermeniz veya yan birimden SMS-mesajı almanız mümkün olmayabilir (ülkeye ve şebekeye bağlı).

 SMS-gönderiminde sorun yaşıyorsanız, bu durum gizli numara kullanmanızdan veya cihazın eski bir ISDN-tertibatına bağlanmış olmasından kaynaklanabilir.

 Telefon firmanıza şu soruları sorun ...
... SMS-hizmetinden faydalanmak için başvuruda bulunmanız gerekiyor mu?
... Hangi GSM sağlayıcılarına SMS-mesajı gönderebilirsiniz?
... Hangi mesajlar hesaplanacak?
... Hangi fonksiyonlardan faydalanabilirsiniz?

SMS gönderme

Cihazda

- 1  tuşuna basın.
- 2 **OK** ile onaylayın.

 Fonksiyonu **OK**, **[6]****[1]** ve **OK** tuşlarına basarak da görüntüleyebilirsiniz.

 Yazdığınız son beş SMS-mesajı, şablon olarak kayıtlı kalır. Dilediğiniz mesaj görüntülenene kadar **●** tuşuna basın.

- 3 Harfleri sayı tuşları ile girebilirsiniz (tuşların üzerinde harfler yazılıdır). Boşlukları veya özel karakterleri **[0]** ile girebilirsiniz.

160 karakter girebilirsiniz.

 **▲▼** ile imleci hareket ettirebilirsiniz. **C** ile karakterleri birer birer silebilirsiniz. Tüm metni silmek için **C** tuşuna uzun basın (en az iki saniye). SMS-mesajını göndermeden önce basmak istiyorsanız, **COPY** tuşuna basın.

- 4 **OK** ile onaylayın.
- 5 Arzu edilen numarayı rakam klavyesi ile girin veya hafızadaki bir kaydı seçin.

 Bir SMS-mesajını beş alıcıya kadar gönderebilirsiniz. Numarayı girdikten sonra **OK** tuşuna basın.

- 6  tuşuna basın. Mesaj gönderilir.

Telsiz telefonda

SMS gönderme

 **▲▼** tuşu ile metin içerisinde gezinebilirsiniz. **C** ile karakterleri birer birer silebilirsiniz. **☐** tuşu ise menüden çıkmanızı ve başlangıç moduna dönmeyi sağlayacaktır.

- 1  tuşuna basın.

 Fonksiyonu **▲▼** tuşuna basarak ve **▲▼** ile **SMS** seçeneğini seçerek de görüntüleyebilirsiniz. **OK** ile onaylayın.

- 2 **▲▼** ile **SMS GÖNDER** seçeneğini seçin.
- 3 **OK** ile onaylayın.
- 4 Harfleri sayı tuşları ile girebilirsiniz (tuşların üzerinde harfler yazılıdır). Boşlukları veya özel karakterleri **[0]** veya **[#]** ile girebilirsiniz. Dilediğiniz karakter göstergede görüntülenene kadar ilgili tuşa basın.

160 karakter girebilirsiniz.

 Büyük veya küçük harfleri girmek için tuş takımı işlevlerini değiştirin: **●●** **Seç** tuşuna basın. **▲▼** tuşu ile büyük harf mi, küçük harf mi girmek istediğinizi seçin. **OK** ile onaylayın. Büyük harf ile küçük harf arasında hızlı bir şekilde geçiş yapmak için **[*]** tuşuna uzun basın (en az beş saniye). **●●** ile **Seç** seçeneğine basın. Bir karakter eklemek için **▲▼** ile **KARAKTER EKLE** seçeneğini seçin. **OK** ile onaylayın. **●●** ile **Seç** seçeneğine basın. Tüm metni silmek için **▲▼** ile **iPTAL ET** seçeneğini seçin. **OK** ile onaylayın. Silme işlemini **●●** **Evet** ile onaylayın.

- 5 **OK** ile onaylayın.
- 6 Arzu edilen numarayı rakam klavyesi ile girin veya hafızadaki bir kaydı seçin.
- 7 **OK** ile onaylayın.
- 8 Mesajı göndermek için **●●** tuşu ile **DİRUL** seçeneğini seçin. Mesaj üzerinde değişiklik yapmak için ise **●** tuşu ile **DÜZENLE** seçeneğini seçin.

 SMS-mesajını gönderdikten sonra kaydedebilirsiniz. Mesajı kaydetmek için **●●** **Evet** tuşuna basın. Mesajı silmek için **●** **HAYIR** tuşuna basın.

Telefon rehberinden SMS gönderme

Telefon rehberindeki bir girdiyi seçip ardından SMS-menüsünü görüntüleyebilirsiniz.

- 1 Cihazın telefon rehberini görüntülemek için **[☐]** tuşuna kısa basın. Telsiz telefonun telefon rehberini görüntülemek için ise **[☐]** tuşuna uzun basın (en az iki saniye).
- 2 **▲▼** tuşu ile bir girdi seçin.
- 3 **●●** ile **Tercih** seçeneğine basın.
- 4 **▲▼** ile **SMS GÖNDER** seçeneğini seçin.
- 5 **OK** ile onaylayın. SMS gönderme menüsü açılır.

E-postaya SMS gönderme

(Bu fonksiyon tüm ülkelerde ve şebekelerde desteklenmez)

Bir e-mail adresine bir SMS gönderebilirsiniz.

1  tuşuna basın.



Fonksiyonu ▲/▼ tuşuna basarak ve ▲/▼ ile SMS seçeneğini seçerek de görüntüleyebilirsiniz. **OK** ile onaylayın.

- 2 ▲/▼ E-POSTA DÜZELT ile seçiminizi yapın.
- 3 **OK** ile onaylayın.
- 4 Metni SMS gönderme bölümünde tarif edilen şekilde giriniz.
- 5 **OK** ile onaylayın.
- 6 Bir e-mail adresi girin. @ işareti görünene kadar basılı tutun.



E-posta adresleri boşluk içermemelidir.

- 7 **OK** ile onaylayın.
- 8 Mesajı göndermek için ●● tuşu ile **DİRÜLA** seçeneğini seçin. Mesaj üzerinde değişiklik yapmak için ise ● tuşu ile **DÜZENLE** seçeneğini seçin.

Faksa SMS gönderme

(Bu fonksiyon tüm ülkelerde ve şebekelerde desteklenmez)

Bir SMS mesajını faks gönderimi olarak bir faks cihazına gönderebilirsiniz.

1  tuşuna basın.



Fonksiyonu ▲/▼ tuşuna basarak ve ▲/▼ ile SMS seçeneğini seçerek de görüntüleyebilirsiniz. **OK** ile onaylayın.

- 2 ▲/▼ ile **FAKS DÜZENLE** seçeneğini seçin.
- 3 **OK** ile onaylayın.
- 4 Metni SMS gönderme bölümünde tarif edilen şekilde giriniz.
- 5 **OK** ile onaylayın.
- 6 Arzu edilen numarayı rakam klavyesi ile girin veya hafızadaki bir kaydı seçin.
- 7 **OK** ile onaylayın.
- 8 Faks gönderiminin başına görünecek olan bir başlık (= Konu) girebilirsiniz.
- 9 Mesajı göndermek için ●● tuşu ile **DİRÜLA** seçeneğini seçin. Mesaj üzerinde değişiklik yapmak için ise ● tuşu ile **DÜZENLE** seçeneğini seçin.

SMS ile bildirme

Yokluğunuzda telesekreterinize gelen çağrılar, mesajların, faksların veya SMS'lerin bir SMS-bildirimi şeklinde dilediğiniz bir telefon numarasına otomatik olarak gönderilmesini sağlayabilirsiniz.

1 **OK**, ve **OK** basın.

- 2 Yeni SMS-mesajlarının size bildirilmesini isteyip istemediğinizi ▲/▼ ile seçin.
- 3 **OK** ile onaylayın.
- 4 Yokluğunuzda gelen çağrılar size bildirilmesini isteyip istemediğinizi ▲/▼ ile seçin.
- 5 **OK** ile onaylayın.
- 6 Yeni faksların size bildirilmesini isteyip istemediğinizi ▲/▼ ile seçin.
- 7 **OK** ile onaylayın.
- 8 Telesekreterdeki yeni sesli mesajların size bildirilmesini isteyip istemediğinizi ▲/▼ ile seçin.
- 9 **OK** ile onaylayın.
- 10 SMS-mesajlarının gönderilmesini istediğiniz numarayı girin.
- 11 **OK** ile onaylayın. Göstergede, SMS ile bildirme fonksiyonun devrede olduğuna dair bir mesaj görüntülenir.

SMS alma



Kağıdı düzgün yerleştirdiğinizden ve sıkıttığınızdan emin olun. Kağıt alma mekanizmasının yanındaki kol arkaya yatırılmış olmalıdır.

Alınan SMS-mesajları otomatik olarak yazdırılır. Otomatik basımı devredışı bıraktıysanız, SMS-mesajları kaydedilir. Cihazınız 30 gelen SMS-mesajı kaydetme kapasitesine sahiptir.

SMS okuma

Cihazda

Yeni SMS okuma

Yeni bir SMS-mesajı alındığında, tuşu yanar.

- 1 tuşuna basın.
- 2 ▲/▼ ile SMS mesajlarını seçin.
- 3 tuşuna basın. SMS okuma menüsüne geleceksiniz.

Okunan SMS'leri görüntüleme

- 1 **OK**, **6** **2** ve **OK** basın.
 - 2 **▲▼** ile okumak istediğiniz SMS mesajlarını seçin. Okunmamış SMS-mesajları bir * ile işaretlenmiştir.
 - 3 **OK** ile onaylayın.
- i** **▲▼** ile imleci hareket ettirebilirsiniz. SMS-mesajını yazdırmak için **COPY** tuşuna basın.
- 4 SMS listesine dönmek için **STOP** tuşuna basın.



Diğer SMS-fonksiyonlarını görüntülemek için **OK** tuşuna basın.

Telsiz telefonda

SMS-mesajlarını okuma

- 1 **☒** tuşuna basın.
- i** Fonksiyonu **▲▼** tuşuna basarak ve **▲▼** ile **SMS** seçeneğini seçerek de görüntüleyebilirsiniz. **OK** ile onaylayın.
- 2 **▲▼** ile **SMS OKU** seçeneğini seçin.
 - 3 **OK** ile onaylayın.
 - 4 **▲▼** ile dilediğiniz mesaj hafızasını seçin. Alınan SMS-mesajlarının sayısı parantez içerisinde gösterilir.
YENİ – Yeni mesajları içerir
GELEN KUT – Okunmuş ve kaydedilmiş mesajları içerir
GÖND – Kaydettiğiniz gönderilmiş mesajları içerir
TASLAK – Henüz gönderilmemiş mesajları içerir
- 5 **OK** ile onaylayın.
 - 6 **▲▼** ile dilediğiniz SMS-mesajını seçin.
 - 7 **●●** ile **Seç** seçeneğine basın.
 - 8 **▲▼** ile **OKU** seçeneğini seçin.
 - 9 **OK** ile onaylayın.



Diğer SMS-fonksiyonlarını görüntülemek için **●● Seç** tuşuna basın.

Okuma modunu değiştir

Bir SMS-mesajını farklı şekillerde görüntüleyebilirsiniz.

- 1 Okumak için bir SMS-seçin.
 - 2 **●● Seç** tuşuna basın.
 - 3 **▲▼** ile **SMS MODU** seçeneğini seçin.
 - 4 **▲▼** tuşu ile dilediğiniz modu seçin:
OTOM. OYNAT – Metin otomatik olarak akmaya devam eder.
MANUEL OYNAT – **▲▼** ile metin içerisinde gezinebilirsiniz.
2 SATIR – Metin iki satır halinde gösterilir.
- 5 **OK** ile onaylayın.

SMS-fonksiyonlarını görüntüleme

Cihazda

- 1 Bir SMS-mesajını okurken, diğer SMS-fonksiyonlarını görüntülemek için **OK** tuşuna basın.
- 2 **▲▼** ile bir seçenek seçin: SMS-mesajı ile ilgili bilgileri görüntüleyebilir, mesajı yazdırabilir, silebilir, başka bir alıcıya iletebilir veya cevap-SMS'i gönderebilirsiniz. SMS-mesajları listesine geri dönebilir, sonraki veya önceki SMS-mesajını görüntüleyebilirsiniz.
- 3 **OK** ile onaylayın.

Telsiz telefonda

- 1 Okumak için bir SMS-seçin.
- 2 **●● Seç** tuşuna basın.
- 3 **▲▼** ile bir seçenek seçin: Bir cevap SMS'i gönderebilirsiniz. Mesajı arşiv klasörüne atabilir, silebilir veya başka bir alıcıya iletebilirsiniz. Gönderenin numarasını arayabilir veya telefon rehberine kaydedebilirsiniz.
- 4 **OK** ile onaylayın.

SMS yazdırma

- 1 **OK**, **6** **3** ve **OK** basın.
 - 2 Hangi SMS-mesajını yazdırmak istediğinizi **▲▼** ile seçin.
YAZDIR: HEPSİ – Kaydettiğiniz alınan ve yazılan tüm SMS-mesajlarını basar
YAZDIR: GELEN – Alınan tüm SMS-mesajlarını basar
YAZDIR: OUTBOX – Kaydettiğiniz gönderilen tüm SMS-mesajlarını basar
YAZDIR: YENİ – Tüm okunmamış SMS-mesajlarını basar
- 3 **OK** ile onaylayın.



Bir SMS-mesajını yazdırmak istiyorsanız, önce ilgili mesajı görüntüleyin. Ardından mesajı yazdırmak için **COPY** tuşuna basın.

SMS silme

Cihazda

Mesaj hafızası dolduğunda, cihazınız başka mesaj alamaz. Hafızanın daima hazır olması için SMS-mesajlarını silin.

- 1 **OK**, **6** **4** ve **OK** basın.
 - 2 Hangi SMS-mesajını silmek istediğinizi **▲▼** ile seçin:
SİL: TÜM SMSLER – Kaydettiğiniz alınan ve yazılan tüm SMS-mesajlarını siler
SİL: SMS OKU – Tüm okunmuş SMS-mesajlarını siler
SİL: SMS GÖNDÜRLDİ – Kaydettiğiniz gönderilen tüm SMS-mesajlarını siler
- 3 **OK** ile onaylayın.
 - 4 Silme işlemini **OK** ile onaylayın.



Bir SMS-mesajını silmek istiyorsanız, önce ilgili mesajı görüntüleyin. **OK** tuşuna basın ve **▲▼** ile **SİL** seçeneğini seçin. **OK** ile onaylayın.

Telsiz telefonda

SMS'leri teker teker silme

- 1 Okumak için bir SMS-seçin.
- 2 ●● **SİL** tuşuna basın.
- 3 ▲▼ ile **SİL** seçeneğini seçin.
- 4 **OK** ile onaylayın.
- 5 Silme işlemini ●● **Evet** ile onaylayın.

Mesaj klasörünü boşaltma



Bu fonksiyon ile bir mesaj klasöründeki tüm SMS-mesajlarını silebilirsiniz.

- 1 tuşuna basın.
- Fonksiyonu ▲▼ tuşuna basarak ve ▲▼ ile **SMS** seçeneğini seçerek de görüntüleyebilirsiniz. **OK** ile onaylayın.
- 2 ▲▼ ile **BÖŞ KUTU** seçeneğini seçin.
- 3 **OK** ile onaylayın.
- 4 ▲▼ ile boşaltmak istediğiniz mesaj klasörünü tuşlayın.
- 5 **OK** ile onaylayın.
- 6 Silme işlemini ●● **Evet** ile onaylayın.

Ayarları değiştirme



Bu fonksiyonlar sadece cihazın kendisinde bulunmaktadır.

Gönderme ve alma numaralarını değiştirme

Cihazınızda, SMS-mesajı göndermek ve almak için gerekli tüm numaralar kayıtlıdır. Başka bir telefon firmasına geçtiğinizde, numaraları değiştirmeniz gereklidir. Cihazınızı iki SMS-sunucusuna göre ayarlayabilirsiniz.

- 1 **OK**, ve **OK** basın.
- 2 Hangi SMS-sunucusunu ayarlamak istediğinizi ▲▼ ile seçin.
- 3 **OK** ile onaylayın.
- 4 SMS mesajı göndermek için gerekli numarayı girin.
- 5 **OK** ile onaylayın.
- 6 SMS mesajı almak için gerekli numarayı girin.
- 7 **OK** ile onaylayın.
- 8 Hangi sunucu üzerinden SMS-mesajı göndermek istediğinizi ▲▼ ile seçin.
- 9 **OK** ile onaylayın.



SMS-mesajlarını her iki sunucu üzerinden de alabilirsiniz.

Otomatik basımı kapama

SMS-mesajlarının otomatik basımını kapatabilirsiniz.

- 1 **OK**, ve ardından **OK** tuşuna, göstergede **SMS YAZDIR: EVET** gösterilene kadar basın.
- 2 Rapor yazdırma fonksiyonunu ▲▼ ile açıp kapatabilirsiniz.
- 3 **OK** ile onaylayın.

SMS-alımını açma ve kapama

Faks cihazıyla aynı bağlantıda SMS-fonksiyonlu bir telsiz telefon kullanacaksanız, SMS-mesajının hangi cihaz tarafından alınacağı üreticiye bağlıdır. Sadece bir cihaz SMS-mesajlarını alır. Telsiz telefonunuzdaki SMS-alımını kapatmaya çalışın. Bu mümkün olmazsa, SMS-alımını cihazınızdan kapatın. SMS-alımı kapalıyken SMS-mesajı göndermeye devam edebilirsiniz.

SMS-alımını kapama

- 1 **OK**, ve **OK** basın.
- 2 servis kodunu girin.
- 3 **OK** ile onaylayın.
- 4 ▲▼ ile **KESİN: EVET** seçeneğini seçin.
- 5 **OK** ile onaylayın.



KESİN: HAYIR seçeneği ile, yanlış kod girdiğinizde girişi yarıda kesebilirsiniz.

SMS-alımını açma

- 1 **OK**, ve **OK** basın.
- 2 servis kodunu girin.
- 3 **OK** ile onaylayın.
- 4 ▲▼ ile **KESİN: EVET** seçeneğini seçin.
- 5 **OK** ile onaylayın.



KESİN: HAYIR seçeneği ile, yanlış kod girdiğinizde girişi yarıda kesebilirsiniz.

12 Oyun ve Eğlence



Cihazınızın Oyun ve Eğlence-fonksiyonları ile ilgili bilgileri yazdırmak için **3** ve **7** tuşlarına basın.

Sudoku

Sudoku, Japonlara özgü bir sayı bulmacasıdır. Oyun alanı, 3 x 3 alana bölünmüş 3 x 3 kareden oluşur. Zorluk seviyesine göre, oyunun başlangıcında daha az veya daha çok sayı verilir. Oyunun hedefi, 1 ile 9 arasındaki sayıları oyun alanında dağıtmaktır; her sırada, her sütunda ve dokuz bloğun her birinde her sayıdan sadece bir adet olmalıdır. Sadece tek bir çözüm vardır.



En son yazdırılan oyunun çözümü kaydedilir. Önceki oyunların çözümleri saklanmaz.

Oyunu yazdırma

- 1 **OK**, **4** **8** ve **OK** basın.
- 2 **▲/▼** ile **SUDOKU:YENİ** seçeneğini seçin.
- 3 **OK** ile onaylayın.
- 4 **▲/▼** ile zorluk seviyesini seçin.
- 5 **OK** ile onaylayın.
- 6 Sudokuyu kaç kopya yazdırmak istediğinizi girin (en fazla 9 kopya).
- 7 **OK** ile onaylayın.
- 8 Çözümü yazdırmak isteyip istemediğinizi **▲/▼** ile seçin.
- 9 **OK** ile onaylayın.

Son oyunu tekrar yazdırma

- 1 **OK**, **4** **8** ve **OK** basın.
- 2 **▲/▼** ile **SUDOKU:SON** seçeneğini seçin.
- 3 **OK** ile onaylayın.
- 4 Sudokuyu kaç kopya yazdırmak istediğinizi girin (en fazla 9 kopya).
- 5 **OK** ile onaylayın.
- 6 Çözümü yazdırmak isteyip istemediğinizi **▲/▼** ile seçin.
- 7 **OK** ile onaylayın.

Çözümü yazdırma

- 1 **OK**, **4** **8** ve **OK** basın.
- 2 **▲/▼** ile **SUDOKU:ÇÖZÜM** seçeneğini seçin.
- 3 **OK** ile onaylayın.

Hergün Sudoku

Otomatik olarak hergün yeni bir Sudoku basabilirsiniz.

- 1 **OK**, **4** **8** ve **OK** basın.
- 2 **▲/▼** ile **SUDOKU:OTOMA** seçeneğini seçin.
- 3 **OK** ile onaylayın.
- 4 Saat olarak ise örneğin **1** **4** **0** **0** 14.00'ı girin.
- 5 **OK** ile onaylayın.
- 6 **▲/▼** ile zorluk seviyesini seçin.
- 7 **OK** ile onaylayın.
- 8 Sudokuyu kaç kopya yazdırmak istediğinizi girin (en fazla 9 kopya).
- 9 **OK** ile onaylayın.
- 10 Çözümü yazdırmak isteyip istemediğinizi **▲/▼** ile seçin.
- 11 **OK** ile onaylayın.
- 12 Rapor yazdırma fonksiyonunu **▲/▼** ile açıp kapatabilirsiniz.
- 13 **OK** ile onaylayın.



Günlük Sudoku-yazdırma işlemini kapatmanız mümkün olup, bu fonksiyonu yukarıda tarif edildiği gibi bölüm 12 üzerinden otomatik yazdırma özelliğini kapatarak ayarlamamız mümkündür.

13 Cihazdaki ayarlar



▲▼ ile imleci hareket ettirebilirsiniz. **C** ile karakterleri birer birer silebilirsiniz. **STOP** tuşu ise menüden çıkmanızı ve başlangıç moduna dönmeyi sağlayacaktır.

Tarih ve saat girme

- 1 **OK**, **9** **1** ve **OK** basın.
- 2 Saat olarak ise örneğin **1** **4** **0** **0** 14.00'ı girin.
- 3 Tarihi ayarlarken (daima iki haneli) örneğin 8. Haziran 2007 için **0** **8** **0** **6** **0** **7** girin.
- 4 **OK** ile onaylayın.



Kısa süreli bir elektrik kesintisinden sonra saati ve tarihi kontrol etmeniz gereklidir. **OK** ile onaylayın.

Dil seçme

- 1 **OK**, **9** **2** ve **OK** basın.
- 2 ▲▼ ile dilediğiniz gösterge dilini seçin.
- 3 **OK** ile onaylayın.

Ülke seçme



Cihazı kullanacağınız ülkeyi kesinlikle ayarlayın. Aksi takdirde cihazınızın telefon şebekesine uyum sağlamayacaktır. Bulduğunuz ülke listede yer almıyorsa, başka bir ayar seçmeniz ve ülkenizdeki doğru telefon kablosunu kullanmanız gerekecektir. Bu konuyu yetkili satıcınıza sorun.



Yeni bir ülke seçtiğinizde, tüm ayarlar fabrika tarafından ayarlanmış olan ülke değerlerine döndürülür. Kayıtlı veriler korunur. Başlık satırında girilen numarayı kontrol edin.

- 1 **OK**, **9** **3** ve **OK** basın.
- 2 ▲▼ ile cihazı kullandığınız ülkeyi seçin.
- 3 **OK** ile onaylayın.
- 4 ▲▼ ile **KESİN: EVET** seçeneğini seçin.
- 5 **OK** ile onaylayın.

Numara girme

Numaranız ve adınız her faks gönderiminin üst köşesinde (= başlık satırı) tarih, saat ve sayfa numarası ile birlikte gönderilecektir.

- 1 **OK**, **9** **4** ve **OK** basın.
- 2 Numaranızı girin. **#** veya ***** tuşları ile bir altı işareti girebilirsiniz.
- 3 **OK** ile onaylayın.

İsim girme

- 1 **OK**, **9** **5** ve **OK** tuşlarına basın.
- 2 İsmınızı girin. Harfleri sayı tuşları ile girebilirsiniz (tuşların üzerinde harfler yazılıdır). Özel karakterleri ise **0** tuşu ile girebilirsiniz. Dilediğiniz harf veya özel karakter göstergede görüntülenene kadar ilgili tuşa basın.
- 3 **OK** ile onaylayın.

Kontrastı ayarlama

Faks mesajlarının kopyalanması ve gönderimi için, farklı kontrast kademeleri sunulmuştur.

- 1 **OK**, **4** **4** ve **OK** basın.
- 2 ▲▼ tuşu ile arzu edilen kontrastı seçiniz:
KONTRAST: AÇIK – Daha açık renkte kopyalar ve faks gönderimleri için
KONTRAST: NORMAL – Her çeşit metinler için (örneğin siyah arka plan üzerinde beyaz metin veya renkli arka planlı belgeler)
KONTRAST: OPTİMUM (Fabrika ayarı) – Metin ve resim baskısı için mükemmel adaptasyon
KONTRAST: KOYU – Daha koyu renkte kopyalar ve faks gönderimleri için (örneğin donuk yazıya sahip belgeler)
- 3 **OK** ile onaylayın.



Değiştirilmiş ayarlar yeni temel ayar olarak hafızaya alınır. Tek sefere mahsus olmak üzere, bir özel fonksiyon seçiniz, ardından tekrar bir standart ayar veya fabrika ayarı düzenlemeyi unutmayınız.

Gönderim hızını azaltma

Cihaz, gönderim hızını hat kalitesine göre ayarlar. Bu nedenle, deniz-aşırı gönderimler biraz daha uzun sürebilir. Hat kalitesi kötü şebekelere faks gönderirken daha düşük bir gönderim hızı ayarlayın.

- 1 **OK**, **3** **8** ve **OK** basın.
- 2 Daha düşük bir gönderim hızı ayarlamak isteyip istemediğinizi ▲▼ ile seçin.
- 3 **OK** ile onaylayın.

Sayfa ayarlama fonksiyonunu açma ve kapama

Bilgi kaybının olmaması için gelen faks mesajları küçültülerek basılır.

- 1 **OK**, **3** **7** ve **OK** basın.
- 2 Sayfa küçültme fonksiyonunu ▲▼ ile açıp kapatabilirsiniz.
- 3 **OK** ile onaylayın.

Zil sesi melodilerinin ayarlanması

Zil sesi melodisi seçme

On farklı zil sesi melodisi arasından seçim yapabilirsiniz.

- 1 **OK**, [5][5] ve **OK** basın.
- 2 [0] ila [9] sayı tuşları ile bir zil sesi melodisi seçin. ▲/▼ ile ses şiddetini ayarlayabilirsiniz.
- 3 **OK** ile onaylayın.

Ses şiddetini ayarlama

Ses şiddetini cihazınızın çalarken veya siz zil sesi melodisini düzenlerken ayarlayabilirsiniz. * (Gündüz) ve ☾ (Gece) modları için farklı ses şiddetleri kaydedebilirsiniz (bkz. ayrıca Faks hattı ayırıcısını ayarlama bölümü).

▲/▼ tuşları ile cihaz çalarken ses şiddetini ayarlayabilirsiniz.

Faks hattı ayırıcısını ayarlama

Cihazınızdaki entegre faks hattı ayırıcısı, faks gönderilerini telefon aramalarından ayırır. Fakslar otomatik olarak alınır, gelen telefon çağrıları kabul edilir - hem cihazın kendisinden, hem de diğer bağlı cihazlardan. Cihaz aramayı kontrol ederken çalmaya devam eder.

Cihazın hatta girmeden önce kaç kez çalması gerektiğini * (gündüz) ve ☾ (gece) modları için ayrı ayrı ayarlayabilirsiniz. Bu sayede geceleri gelen faksları sessizce almanız mümkündür.

Gündüz ve gece modu arasında geçiş yapmak için ☺/☀/☾ tuşlarına basın. Timer ⌚ devredeyken cihaz ayarlanan saatlerde * (gündüz) ve ☾ (gece) modları arasında geçiş yapar.

Gündüz modunu ayarlama

- 1 **OK**, [5][1] ve **OK** basın.
- 2 ▲/▼ ile telesekreterin toplam çalma sayısını seçin. Bu çalma sayısından sonra entegre telesekreter devreye girecektir.



Telesekreter çalış sayısı bölümünde 5/2 seçeneğini seçtiyseniz, yeni mesaj alındığı takdirde telesekreter iki çalıştan sonra devreye girecektir. Yeni bir mesaj alınmadığında ise cihaz beş kez çalar. Cihaz iki çalıştan sonra devreye girmiyorsa, yeni mesaj gelmemiştir. Bu durumda uzaktan-dinlemeyi herhangi bir telefon masrafı oluşmadan yarıda kesebilirsiniz.

- 3 **OK** ile onaylayın.
- 4 ▲/▼ ile faks hattı ayırıcısının toplam çalma sayısını seçin. Bu çalma sayısından sonra faks hattı ayırıcısı devreye girecek ve faks gönderimlerini telefon çağrılarından ayıracaktır. Cihaz aramayı kontrol ederken çalmaya devam eder.
- 5 **OK** ile onaylayın.
- 6 ▲/▼ ile ses şiddetini ayarlayabilirsiniz.
- 7 **OK** ile onaylayın.



Older devices do not transmit any fax-tone (= CNG tone) as an announcement for fax transmission (= silent fax transmission). If the total number of rings has been set to a value using 7, silent fax transmissions cannot be received automatically.

Gece modunu ayarlama

- 1 **OK**, [5][2] ve **OK** basın.
- 2 Gündüz modu ile aynı şekilde hareket edin (bkz. adım 2 ila 7).

Timer'ı ayarlama

Timer, ayarlanan saatlerde * (gündüz) ve ☾ (gece) modları arasında geçiş yapar.

- 1 **OK**, [5][3] ve **OK** basın.
- 2 Cihazın * (gündüz) moduna geçmesi gereken saati girin, örneğin saat 6 için [0][6][0][0].
- 3 **OK** ile onaylayın.
- 4 Cihazın ☾ (gece) moduna geçmesi gereken saati girin, örneğin saat 22 için [2][2][0][0].
- 5 **OK** ile onaylayın.

Özel Ayarlar

Sessiz faks alımı

Gelen faksları cihaz çalmadan almak istiyorsanız, faks hattı ayırıcısının çalma sayısını ⌚'a ayarlayın.

Tüm zil seslerini kapama

Örneğin geceleri - gelen çağrıların sizi rahatsız etmesini istemiyorsanız, her iki zilin çalma sayısını ⌚'a ayarlayabilirsiniz. Cihaz, derhal sessiz faks alımına geçecektir.

Listelerin ve yardım sayfalarının yazdırılması

Numaraları ve girişleri yazdırma

Numara ve girdi listesi, gelen son on çağrıyı, aranan numaraları ve kaydedilen girişler ile grupları içerir.

OK, [2][3] ve **OK** basın. Liste yazdırılır.

Çağrı listesini yazdırma

Çağrı listesi, aranan son 50 numarayı içerir.

- 1 **OK**, [4][1] ve **OK** basın.
- 2 Rapor yazdırma fonksiyonunu ▲/▼ ile açıp kapatabilirsiniz.
- 3 **OK** ile onaylayın.
- 4 **Basımı açma:** Çağrı listesini hemen mi, yoksa 50 aramadan sonra mı yazdırmak istediğinizi ▲/▼ ile seçin.
- 5 **OK** ile onaylayın.

Telefon rehberinin yazdırılması

OK, [1][7] ve **OK** basın. Cihaz, telefon rehberi girdilerinin ve kayıtlı atamaların bir listesini basacaktır.

Faks raporu yazdırma

Faks raporu, gönderilen ve alınan son on faksın bir listesidir.

- 1 **OK**, **3** **5** ve **OK** basın.
- 2 Rapor yazdırma fonksiyonunu ▲/▼ ile açıp kapatabilirsiniz.
- 3 **OK** ile onaylayın.
- 4 **Rapor yazdırmayı açma:** Faks raporunun hemen mi, yoksa on gönderimden sonra mı yazdırılmasını istediğinizi ▲/▼ seçin.
- 5 **OK** ile onaylayın.

Gönderim raporu yazdırma

Her gönderimden sonra cihaz bir gönderim raporu basacaktır. Bir gönderim hatası olduğunda ise hata raporu basılır. Gönderim raporu yazdırma fonksiyonunu kapatabilirsiniz.

- 1 **OK**, **3** **6** ve **OK** basın.
- 2 Rapor yazdırma fonksiyonunu ▲/▼ ile açıp kapatabilirsiniz.
- 3 **OK** ile onaylayın.

Yardım sayfalarını yazdırma

Yardım 1 · Genel bakış

Yardım sayfalarını basmak için **1** ve **1** tuşlarına basınız.

Yardım 3 · Telefon Rehberi

Telefon rehberi ve telesekreter fonksiyonlarının genel şemasını yazdırmak için **1** ve **3** tuşlarına basın.

Yardım 4 · Faks gönderimi

Faks ayırıcısı ayarları ve faks mesajı gönderme ile ilgili bilgileri yazdırmak için **1** ve **4** tuşlarına basın.

Yardım 5 · Fotokopi

Kopyalama yardımını yazdırmak için **1** ve **5** tuşlarına basın.

Yardım 6 · Fonksiyon Listesi

Cihazınızdaki tüm ayarların ve fonksiyonların bir listesini yazdırmak için **1** ve **6** tuşlarına basın.

Yardım · Oyun ve Eğlence

Cihazınızın Oyun ve Eğlence-fonksiyonları ile ilgili bilgileri yazdırmak için **1** ve **7** tuşlarına basın.

Yardım 8 · SMS

SMS fonksiyonları ile ilgili bilgileri yazdırmak için **1** ve **8** tuşlarına basın.

İlk kurulumu başlatma

- 1 **1** ve **2** tuşuna basın.
- 2 Cihaz bir yardım sayfası basacak ve ilk kurulumu başlayacaktır.

14 Telsiz telefondaki ayarlar



C ile bir önceki menü kademesine dönersiniz. **↵** tuşu ise menüden çıkmayı ve başlangıç moduna dönmenizi sağlayacaktır.

Dil seçme

Telsiz telefon, oturum açarken cihazdaki dil ayarını devralır. Telsiz telefonun göstergesi için başka bir dil ayarlayabilirsiniz. Telsiz telefonda tüm diller sunulmamaktadır.



Dil ayarını cihazda değiştirdiğiniz takdirde, telsiz telefon bu değişikliği devralacaktır (bkz. ayrıca Cihazdaki ayarlar bölümü, sayfa 39)

- 1 **▲/▼** tuşuna basın ve **▲/▼** ile AYARLAR seçeneğini seçin.
- 2 **OK** ile onaylayın.
- 3 **▲/▼** ile Dil seçeneğini seçin.
- 4 **OK** ile onaylayın.
- 5 ● **DÜZENLE** tuşuna basın.
- 6 **▲/▼** ile dilediğiniz gösterge dilini seçin.
- 7 **OK** ile onaylayın.

Arkaplan resmini değiştirme

(PPF 695)

- 1 **▲/▼** tuşuna basın ve **▲/▼** ile KİŞİSEL seçeneğini seçin.
- 2 **OK** ile onaylayın.
- 3 **▲/▼** ile BACKGROUND seçeneğini seçin.
- 4 **OK** ile onaylayın.
- 5 **▲/▼** tuşu ile dilediğiniz arkaplan resmini seçin.



Arka plan resimlerini görüntülemek için ●● **GÖSTER** tuşuna basın. **▲/▼** ile desenler arasında gezinebilirsiniz. ● **Geri** ile başlangıç menüsüne dönersiniz.

- 6 **OK** ile onaylayın.

Menü renklerini değiştirme

(PPF 695)

- 1 **▲/▼** tuşuna basın ve **▲/▼** ile KİŞİSEL seçeneğini seçin.
- 2 **OK** ile onaylayın.
- 3 **▲/▼** ile AMBIANCE seçeneğini seçin.
- 4 **OK** ile onaylayın.
- 5 **▲/▼** ile dilediğiniz menü rengini seçin.
- 6 **OK** ile onaylayın.

Kontrast ayarlama

(PPF 695)

- 1 **▲/▼** tuşuna basın ve **▲/▼** ile AYARLAR seçeneğini seçin.
- 2 **OK** ile onaylayın.
- 3 **▲/▼** KONTRAST ile seçiminizi yapın.
- 4 **OK** ile onaylayın.
- 5 **▲/▼** tuşu ile arzu edilen kontrast kademesini seçiniz.
- 6 **OK** ile onaylayın.

Zil sesi melodilerinin ayarlanması

Monochrome Dect'te

- 1 **▲/▼** tuşuna basınız ve **▲/▼** ZİL TONU ile seçiniz.
- 2 **OK** ile onaylayın.
- 3 Zil sesi melodisini harici aramalar için mi, dahili aramalar için mi ayarlamak istediğinizi **▲/▼** ile seçin.
- 4 **OK** ile onaylayın.
- 5 **▲/▼** ile dilediğiniz zil sesi melodisini seçin.
- 6 **OK** ile onaylayın.
- 7 **▲/▼** ile ses şiddetini ayarlayabilirsiniz.
- 8 **OK** ile onaylayın.

Colour Dect'te

- 1 **▲/▼** tuşuna basın ve **▲/▼** ile KİŞİSEL seçeneğini seçin.
- 2 **OK** ile onaylayın.
- 3 **▲/▼** ZİL TONU ile seçiminizi yapın.
- 4 **OK** ile onaylayın.
- 5 Zil sesi melodisini harici aramalar için mi, dahili aramalar için mi ayarlamak istediğinizi **▲/▼** ile seçin.
- 6 **OK** ile onaylayın.
- 7 **▲/▼** ile dilediğiniz zil sesi melodisini seçin.
- 8 **OK** ile onaylayın.
- 9 **▲/▼** ile ses şiddetini ayarlayabilirsiniz.
- 10 **OK** ile onaylayın.

Tuş ve sinyal seslerini açma ve kapama

Monochrome Dect'te

- 1 **▲/▼** tuşuna basınız ve **▲/▼** ZİL TONU ile seçiniz.
- 2 **OK** ile onaylayın.
- 3 **▲/▼** SESLER ile seçiminizi yapın.
- 4 **OK** ile onaylayın.
- 5 **▲/▼** tuşu ile tuş seslerini, 'pil zayıf' sinyal sesini veya telsiz telefonu şarj istasyonuna yerleştirirken duyulan onay sesini açabilir veya kapatabilirsiniz.
- 6 **OK** ile onaylayın.
- 7 Fonksiyonu açmak veya kapamak için ●**DÜZENLE**.
- 8 **OK** ile onaylayın.

Colour Dect'te

- 1 ▲/▼ tuşuna basın ve ▲/▼ ile KİŞİSEL seçeneğini seçin.
- 2 OK ile onaylayın.
- 3 ▲/▼ ZİL TONU ile seçiminizi yapın.
- 4 OK ile onaylayın.
- 5 ▲/▼ SESLER ile seçiminizi yapın.
- 6 OK ile onaylayın.
- 7 ▲/▼ tuşu ile tuş seslerini, 'pil zayıf' sinyal sesini veya telsiz telefonu şarj istasyonuna yerleştirirken duyulan onay sesini açabilir veya kapatabilirsiniz.
- 8 OK ile onaylayın.
- 9 Fonksiyonu açmak veya kapamak için ● DÜZENLE.
- 10 OK ile onaylayın.

Dinlenme modunu devreye sokma ve devreden çıkarma

Dinlenme modunda kablolu telefonun tüm zil, alarm ve tuş sesleri kapalıdır. Fakat hala telefon görüşmesi yapabilirsiniz.

Monochrome Dect üzerinde

- 1 ▲/▼ tuşuna basınız ve ▲/▼ ZİL TONU ile seçiniz.
- 2 OK ile onaylayın.
- 3 ▲/▼ SESSİZ MOD ile seçiminizi yapın.
- 4 OK ile onaylayın.
- 5 Fonksiyonu devreye sokmak için ●● Evet tuşuna basınız. Fonksiyonu devreden çıkarmak için ● HAYIR tuşuna basınız.

Colour Dect üzerinde

- 1 ▲/▼ tuşuna basın ve ▲/▼ ile KİŞİSEL seçeneğini seçin.
- 2 OK ile onaylayın.
- 3 ▲/▼ ZİL TONU ile seçiminizi yapın.
- 4 OK ile onaylayın.
- 5 ▲/▼ SESSİZ MOD ile seçiminizi yapın.
- 6 OK ile onaylayın.
- 7 Fonksiyonu devreye sokmak için ●● Evet tuşuna basınız. Fonksiyonu devreden çıkarmak için ● HAYIR tuşuna basınız.

Programlanabilir tuşlar

Telsiz telefonunuz, hızlı erişim fonksiyonlarını atayabileceğiniz iki programlanabilir tuşa ● ve ●● sahiptir. Seçilen fonksiyonlar, göstergenin alt kenarında gösterge metni olarak görüntülenir.

Fonksiyonu görüntülemek için ● ve/veya ●● tuşuna basın. Bu tuşlara telesekreter, dinlenme modu, çalar saat, Timer, tuş kilidi, numara (= belirli telefon numaraları) veya tekrar arama fonksiyonlarını atayabilirsiniz.

Tuşları programlama

- 1 ▲/▼ tuşuna basın ve ▲/▼ ile AYARLAR seçeneğini seçin.
- 2 OK ile onaylayın.
- 3 ▲/▼ ile PROGR TUŞLARI seçeneğini seçin.
- 4 OK ile onaylayın.
- 5 Sol program tuşuna bir fonksiyon atamak için ● DÜZENLE tuşuna basın.
- 6 ▲/▼ ile dilediğiniz fonksiyonu seçin.
- 7 OK ile onaylayın.
- 8 Sağ program tuşuna bir fonksiyon atamak için ● DÜZENLE tuşuna basın.
- 9 ▲/▼ ile dilediğiniz fonksiyonu seçin.
- 10 OK ile onaylayın.

Telefonu otomatik açma ve kapama

Bu fonksiyonlar ile, telsiz telefonu şarj istasyonundan alarak veya tekrar şarj istasyonuna yerleştirerek bir telefon görüşmesini kabul edebilir veya bitirebilirsiniz.

Telefonu otomatik açma fonksiyonunu devreye alma ve devreden çıkarma

- 1 ▲/▼ tuşuna basın ve ▲/▼ ile AYARLAR seçeneğini seçin.
- 2 OK ile onaylayın.
- 3 ▲/▼ ile OTO. CEV. WER seçeneğini seçin.
- 4 OK ile onaylayın.
- 5 ● DÜZENLE ile fonksiyonu açıp kapatabilirsiniz.
- 6 OK ile onaylayın.

Telefonu otomatik kapama fonksiyonunu devreye alma ve devreden çıkarma

- 1 ▲/▼ tuşuna basın ve ▲/▼ ile AYARLAR seçeneğini seçin.
- 2 OK ile onaylayın.
- 3 ▲/▼ ile OTOMATİK KAPAT seçeneğini seçin.
- 4 OK ile onaylayın.
- 5 ● DÜZENLE ile fonksiyonu açıp kapatabilirsiniz.
- 6 OK ile onaylayın.

Telsiz telefonu sıfırlama

Bu fonksiyon ile zil sesi melodileri veya programlanabilir tuşlar gibi tüm kişisel ayarlar silinecek ve telsiz telefon tekrar fabrika ayarlarına dönecektir. Kayıtlı veriler korunur.

- 1 Telsiz telefonda ▲/▼ basın ve ▲/▼ AYARLAR ile seçiminizi yapın.
- 2 **OK** ile onaylayın.
- 3 ▲/▼ GELİŞ. AYAR ile seçiminizi yapın.
- 4 **OK** ile onaylayın.
- 5 ▲/▼ ile EL S. AYAR seçeneğini seçin
- 6 **OK** ile onaylayın.
- 7 ▲/▼ ile EL S. SIFIRLA seçeneğini seçin
- 8 **OK** ile onaylayın.
- 9 Silme işlemini ●● Evet ile onaylayın.

Çağrı listelerini ve olayları görüntüleme

Çağrı listeleri aranan son numaraları, gelen son çağrıları ve diğer olayları içerir (mesajlar, cevapsız çağrılar).

Çağrı listelerini görüntüleme

- 1 ▲/▼ tuşuna basın ve ▲/▼ ile ÇAĞRILAR seçeneğini seçin.
- 2 **OK** ile onaylayın.
- 3 ▲/▼ ile hangi listeden numara seçmek istediğini belirleyin.
- 4 **OK** ile onaylayın.
- 5 ▲/▼ ile bir numara seçin.
- 6 ●● ile Tercih seçeneğine basın.
- 7 ▲/▼ ile bir seçenek seçin: Çağrı ayrıntılarını görüntüleyebilir, numarayı arayabilir, telefon rehberine kaydedebilir veya listeden silebilir, numaraya bir SMS gönderebilir ya da listedeki tüm numaraları silebilirsiniz.
- 8 **OK** ile onaylayın.

Olayları görüntüleme

- 1 ▲/▼ tuşuna basın ve ▲/▼ ile ÇAĞRILAR seçeneğini seçin.
- 2 **OK** ile onaylayın.
- 3 ▲/▼ ile CEVAPSIZ ÇAĞRI seçeneğini seçin.
- 4 **OK** ile onaylayın.
- 5 ▲/▼ ile GÖRÜNTÜLE seçeneğini seçin.
- 6 **OK** ile onaylayın.
- 7 ▲/▼ ile dilediğiniz numarayı veya mesajı seçin.
- 8 **OK** ile onaylayın.

Göstergede görüntülemeyi ayarlama

Bir mesajın göstergede yeni olaylar (mesajlar, cevapsız çağrılar) üzerinden gösterilmesini isteyip istemediğinizi ayarlayabilirsiniz.

- 1 ▲/▼ tuşuna basın ve ▲/▼ ile ÇAĞRILAR seçeneğini seçin.
- 2 **OK** ile onaylayın.
- 3 ▲/▼ ile CEVAPSIZ ÇAĞRI seçeneğini seçin.
- 4 **OK** ile onaylayın.
- 5 Bu fonksiyonu ▲/▼ ile açıp kapatabilirsiniz.
- 6 **OK** ile onaylayın.

15 Telefon bağlantıları ve ek cihazlar

Telefon bağlantılarını ve hizmetlerini ayarlama

Dahili hat tertibatları

Dahili hat tertibatları (PABX) birçok işletme ve birçok evde kullanılmaktadır. Bir dahili hat bağlantısından dış hatta (PSTN) bağlanmak için bir dahili numara tuşlamamız gereklidir.



Cihaz ile birlikte aynı telefon prizine bağlanan ek bir telefon, dahili hat değildir.

- 1 **OK**, **9** **6** ve **OK** basın.
- 2 Bazı ülkelerde darbeli arama veya tonlu arama (DTMF-tonları) seçeneklerini ayarlayabilirsiniz. ▲/▼ ile dilediğiniz arama modunu ayarlayın.



Ancak telefon bağlantınızda tonlu arama serbest bırakılmamışsa darbeli aramayı kullanın.

- 3 **OK** ile onaylayın.
- 4 Cihazınızı bir dahili hatta kullanıp kullanmadığınızı ▲/▼ ile seçin.
- 5 **OK** ile onaylayın.
- 6 **Yan birim kurma:** Dış hatta ulaşacağınız bağlantı numarasını girin. Bu sayı genellikle **00**'dir.



Nadiren de olsa dış hat erişim numarası başka bir rakam veya iki haneli bir sayı olabilir. Eski telefonlarda dış hat erişim numarası R (= Flash) olabilir. Bu dış hat erişim numarasını girmek için **R** tuşuna basın. Telefon şebekesine bağlanamıyorsanız, telefon tertibatı sunucunuza başvurun.

- 7 **OK** ile onaylayın.
- 8 Son olarak cihaz telefon hattını test eder. **OK** ile onaylayın.
- 9 Cihazınız, dış hat ile bağlantı kurup kuramadığını kontrol eder. Bağlantı kurulamıyorsa, sayıyı tekrar girmeniz istenir.

DSL-bağlantısı

Bir DSL-modemi kullanmanız durumunda: Bu cihazı analog tipi telefon-faks cihazları için öngörülen sokete bağlamanız gerekmektedir! Daha fazla bilgi için DSL-tertibatinizin kullanma kılavuzuna bakın. Gerekli durumlarda kendi telefon- veya internet hizmeti sunucunuza müracaat ediniz.

ISDN-bağlantısı

Bu cihaz, analog bir cihazdır (Grup 3). Bir ISDN-faks cihazı (Grup 4) değildir ve bu nedenle doğrudan bir ISDN-bağlantısı üzerinden çalıştırılmaz. Böyle bir işletim için ya bir A/B-dönüştürücüsü (analog adaptör), ya da analog cihazlara yönelik bir bağlantı gereklidir. ISDN-bağlantısı ile ilgili ayrıntıları, terminal adaptörü veya arama-router'ının yanında verilen talimatta bulabilirsiniz.

Sesli Posta Kutusu

Aynı anda hem telefon firmanızın teleskreter fonksiyonundan (= sesli posta kutusu) faydalanmanız, hem de cihazınızla faks almanız mümkün değildir. Telefon bağlantınızın posta kutusu fonksiyonunu devreden çıkartın veya cihazınızda faks ayırıcısı çalma sayısını 5'ten düşük bir sayıya ayarlayın (bkz. ayrıca Faks hattı ayırıcısını ayarlama bölümü, sayfa 40). Faks ayırıcısı aramayı devraldığında, sunucudaki posta kutusu devreye girmeyecektir. Telefon firmanızdan bilgi edinebilirsiniz.

Ek telsiz telefonlarla oturma açma ve kapama

Normalde, telsiz telefonun fabrika tarafından cihazda oturma açılmıştır. Başlangıç modunda **OK** tuşuna basın. Göstergede, telsiz telefonun hangi baz istasyonunda hangi numara ile oturma açtığı gösterilir.



Birden fazla telsiz telefon içeren bir model satın aldıysanız, fabrika tarafından sadece bir telsiz telefonun cihazda oturma açılmıştır. Pilleri yukarıda tarif edilen şekilde yerleştirin ve telsiz telefonlarla cihazda oturma açın (bkz. ayrıca Telefon Bağlantıları ve Ek Cihazlar bölümü, sayfa 45).

Toplam altı adede kadar telsiz telefon cihazınızda oturma açılabilir. Ancak kullanılacak ek telefonlar da orijinal tipte olduğu takdirde tüm fonksiyonlardan yüzde yüz fayda sağlanabilir. Orijinal telsiz telefonları yetkili satıcınızdan veya sipariş servisimizden edinebilirsiniz.



Ek telsiz telefonlar GAP-uyumlu olmalıdır.

Telsiz telefonla oturma açma

Bir telsiz telefonla oturma açmak için önce telsiz telefonu, ardından cihazı (= baz istasyonu) oturma açma moduna getirmelisiniz.

- 1 Telsiz telefonda ▲▼ basın ve ▲▼ AYARLAR ile seçiminizi yapın.
- 2 **OK** ile onaylayın.
- 3 ▲▼ GELİŞ. AYAR ile seçiminizi yapın.
- 4 **OK** ile onaylayın.
- 5 ▲▼ ile EL S. AYAR seçeneğini seçin.
- 6 **OK** ile onaylayın.
- 7 ▲▼ ile KAYIT seçeneğini seçin.
- 8 **OK** ile onaylayın.
- 9 ●● Evet ile onaylayın. Telsiz telefon oturma açma moduna geçecektir.
- 10 Cihazda **OK**, [8] [2] ve **OK** tuşuna basın.
- 11 Önceden ayarlanmış olan pin kodunu (0000) ile **OK** onaylayın.

Telsiz telefon otomatik olarak oturma açacaktır. Bu işlem birkaç dakika sürebilir. Ardından telsiz telefonun göstergesinde telefonun cihazda oturma açtuğu numara gösterilir.



Başka telsiz telefonlarla da aynı şekilde cihazda oturma açabilirsiniz. Oturma açma esnasında bazı sorunlarla karşılaşıyorsanız, tüm telsiz telefonların oturma açma tuşunu kapatıp birer birer tekrar açın.

Telsiz telefon oturma açma

Bir kablosuz telefonun çıkışı cihaz veya kablosuz telefon üzerinden gerçekleştirebilirsiniz.

Cihazda

- 1 **OK**, [8] [3] ve **OK** basın.
- 2 ▲▼ ile oturma açma istediğiniz telsiz telefonu seçin.
- 3 **OK** ile onaylayın. Cihaz, telsiz telefon ile arasındaki bağlantıyı kesecektir.

Telsiz telefonda

- 1 Telsiz telefonda ▲▼ basın ve ▲▼ AYARLAR ile seçiminizi yapın.
- 2 **OK** ile onaylayın.
- 3 ▲▼ GELİŞ. AYAR ile seçiminizi yapın.
- 4 **OK** ile onaylayın.
- 5 ▲▼ ile BAZ AYARLARI seçeneğini seçin.
- 6 **OK** ile onaylayın.
- 7 ▲▼ ile EL SETİNİ SİL seçeneğini seçin.
- 8 **OK** ile onaylayın.
- 9 ▲▼ ile oturma açma istediğiniz telsiz telefonu seçin.
- 10 **OK** ile onaylayın.
- 11 Oturma açma işlemini ●● Evet ile onaylayın. Cihaz ile telsiz arasındaki bağlantı kesilir.

Telsiz telefonla başka cihazlarda oturma açma

Bir telsiz telefonla dört adede kadar cihazda (= baz istasyonunda) oturma açabilirsiniz.

Cihazda

- 1 Telsiz telefonla birinci cihazda tarif edilen şekilde oturma açın.
- 2 Diğer cihazda **OK**, [8] [2] ve **OK** tuşuna basın.
- 3 Önceden ayarlanmış olan pin kodunu (0000) onaylayın veya başka bir pin kodu girin.



Pin kodu, birinci cihazın pin kodu ile aynı olabilir.

- 4 **OK** ile onaylayın.

Telsiz telefonda

- 5 Telsiz telefonda ▲▼ basın ve ▲▼ AYARLAR ile seçiminizi yapın.
- 6 **OK** ile onaylayın.
- 7 ▲▼ GELİŞ. AYAR ile seçiminizi yapın.
- 8 **OK** ile onaylayın.
- 9 ▲▼ ile EL S. AYAR seçeneğini seçin.
- 10 **OK** ile onaylayın.
- 11 ▲▼ ile KİŞİSEL KAYIT seçeneğini seçin.
- 12 **OK** ile onaylayın.
- 13 ▲▼ ile diğer cihazı (= baz istasyonu) seçin.
- 14 **OK** ile onaylayın.
- 15 Baz istasyonunun adını onaylayın veya yeni bir isim girin.
- 16 **OK** ile onaylayın.
- 17 Diğer cihazda girdiğiniz pin kodunu girin.
- 18 **OK** ile onaylayın.
- 19 Telsiz telefonla diğer cihazda oturma açma istediğiniz numarayı ▲▼ ile tuşlayın.
- 20 **OK** ile onaylayın.

Tercih edilen baz istasyonunu ayarlama

Telsiz telefonla birden fazla cihazda oturma açtıysanız, bu fonksiyon ile hangi cihaz (= baz istasyonu) üzerinden telefon açma istediğinizi belirleyebilirsiniz. OTOMATİK ile telsiz telefon otomatik olarak kapsama alanı dahilindeki cihaz ayarlanacaktır.

- 1 Telsiz telefonda ▲▼ basın ve ▲▼ AYARLAR ile seçiminizi yapın.
- 2 **OK** ile onaylayın.
- 3 ▲▼ GELİŞ. AYAR ile seçiminizi yapın.
- 4 **OK** ile onaylayın.
- 5 ▲▼ ile EL S. AYAR seçeneğini seçin.
- 6 **OK** ile onaylayın.
- 7 ▲▼ ile BAZ ÖNCELİK seçeneğini seçin.
- 8 **OK** ile onaylayın.
- 9 ● DÜZENLE tuşuna basın.
- 10 ▲▼ ile öncelik tanımak istediğiniz cihazı seçebilir veya otomatik ayarı tercih edebilirsiniz.
- 11 **OK** ile onaylayın.

Ek cihaz bağlama

Bir telefon bağlantısına telesekreter, modem veya ücret sayacı gibi başka cihazlar da bağlayabilirsiniz.

Cihaza bağlanması

Ek cihazları doğrudan cihazınıza bağlayabilirsiniz. Ek cihazın telefon kablosunu cihazınızın **EXT**-girişine (RJ-11-bağlantısı) takınız.



Faks ayırıcısı bu durumda daha iyi çalışacağından ve diğer cihazları daha iyi kontrol edebileceğinden, cihaza direkt olarak bağlamanızı tavsiye ederiz.

Telefon hattına bağlanması

Aynı telefon prizine birden fazla cihaz bağlayacaksanız, faks hattı ayırıcısının çalışabilmesi için cihaz birinci sırada olmalıdır. Sıralamanın doğru olmasına dikkat edin.

Ek telefon kullanma (Easylink)

Easylink-fonksiyonu ile cihazınızı ek telefonlarla kontrol edebilirsiniz. Bunun için ek telefonlar tonlu aramaya (DTMF-tonları) ayarlanmış olmalıdır (bunun için ek telefonunuzun kullanma kılavuzuna bakın).

Faks alımının başlatılması

Ek cihazlardan birini kaldırıp faks geldiğini duyduğunuzda (düdük sesi veya sessizlik), ek telefonda ***5** tuşuna basarak veya cihazda **START** tuşuna basarak faks alımını başlatabilirsiniz.

Hat alma

Ek telefonu açmanıza rağmen cihaz halen çalışıyorsa ve/veya faks almaya çalışıyorsa, cihazı hattan ayırabilirsiniz. İlave telefonda ***#** basın.

Kodları değiştirme



Kodları ancak gerçekten gerekliyse değiştirin. Kodlar ***** veya **#** ile başlamalı ve farklı olmalıdır.

- 1 **OK**, **54** ve **OK** basın.
- 2 Faks alımını başlatma için yeni kodu girin.
- 3 **OK** ile onaylayın.
- 4 Hat alma için yeni kodu ek cihaza girin.
- 5 **OK** ile onaylayın.

16 Servis



Herhangi bir arızanın ortaya çıkması durumunda, ekrandaki ve hata raporundaki bilgilere dikkat edin.

Mürekkep filmi mevcudunu sorgulama

- 1 OK, [4] [6] ve OK basın.
- 2 Göstergede, mevcut mürekkep filmiyle yazdırabileceğiniz sayfa sayısı görüntülenir.
- 3 Başlangıç moduna dönmek için **STOP** tuşuna basın. Mürekkep filmi bitmişse veya cihazda mürekkep filmi yoksa, göstergede bir mesaj görüntülenir.

Mürekkep filmi değiştirme



Sadece orijinal tüketim malzemeleri kullanın. Bu malzemeleri yetkili satıcınızdan veya sipariş servismizden edebilirsiniz. Diğer tüketim malzemeleri cihaza zarar verebilir.



Tüketim malzemelerine ait ambalajın üzerinde bilgilere dikkat edin.

Belge alabilmeniz veya kopyalayabilmeniz için cihazınıza bir mürekkep filmi yerleştirilmelidir. Cihazınızda, birkaç test sayfası için ücretsiz bir mürekkep filmi yer almaktadır. Bu mürekkep filmi için Plug'n'Print-kartı (= mürekkep kartuşu kapasite bilgilerini içeren çip kartı) kullanmanıza gerek yoktur. Bundan sonra yerleştireceğiniz her mürekkep filmi için, kapasite hafızasını ekteki Plug'n'Print-kartı ile doldurmanız gereklidir.

- 1 Kağıt alma mekanizmasındaki kağıdı alın ve kağıt tutucusunu cihazdan çıkartın.
- 2 Paneli ortadaki tutamaktan kaldırıp yukarı katlayarak cihazı açın.

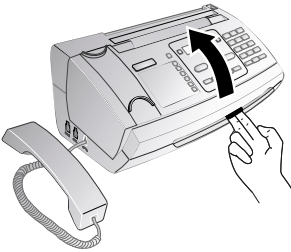

Cihazı açarken cihaz kapağını yerine tamamen oturtun. Siz cihaz üzerinde çalışırken kapağın kapanması durumunda yaralanabilirsiniz.

- 3 Arkadaki mürekkep filmi makarasını iki tarafından tutun ve öndeki mürekkep filminin yanına getirin.

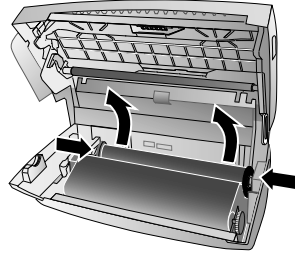

- 4 Her iki makarayı cihazdan çıkartın. Kullanılmış mürekkep filmi tekrar kullanılamaz.

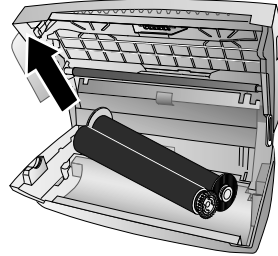

Kullanılmış mürekkep filmlerinde, basılmış olan mesajlar ve kopyalar görünür halde olabilir. Kullanılmış mürekkep filmlerini imha ederken veri güvenliğine dikkat edin.

- 5 Kullanılmış Plug'n'Print-kartını, mürekkep filmi karterinin sol yanındaki geçmeli tutma mekanizmasından çekerek çıkartın. Plug'n'Print-kartı tekrar kullanılamaz.

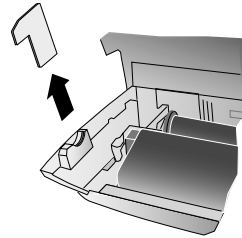

- 6 Yeni mürekkep filminin lastik şeritlerini dikkatle çıkartın. Folyo zarar görmemelidir!

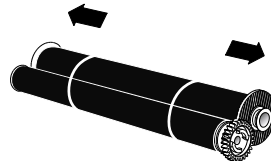

- 7 Mürekkep filminin yerl aldığı büyük makarayı arka mürekkep filmi karterine yerleştirin. Mavi dişli sağda olmalıdır.

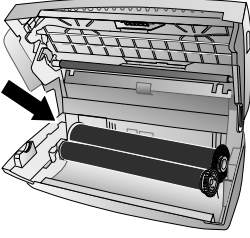

- 8 Mürekkep filminin olmadığı küçük makarayı ön kartere yerleştirin. Mavi dişli sağda olmalı ve soldaki uç yanlardaki girintilere girmelidir.

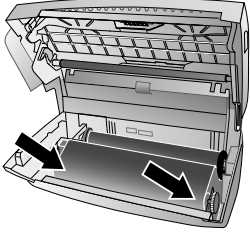

- 9 Çip kartını Plug'n'Print-kartından kırın. Çip kartını, mürekkep filmi karterinin solundaki geçmeli tutma mekanizmasına takın.

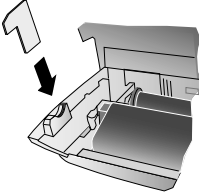

- 10 Mürekkep filmi gerdmek için mavi çarkı öne çevirin. Mürekkep filmi katlanmamalıdır.

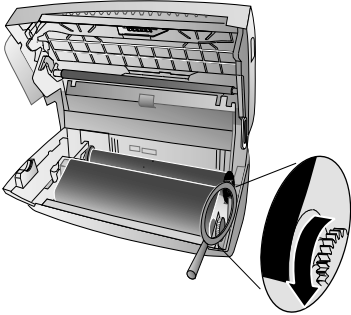

- 11 Cihazı kapatın. Kağıt tutucusunu, kağıt alma mekanizmasının arkasındaki ilgili deliklere takın. Tekrar kağıt koyun.

Kağıt sıkışmasını giderme

- 1 Kağıt alma mekanizmasındaki kağıdı alın ve kağıt tutucusunu cihazdan çıkartın.
- 2 Paneli ortadaki tutamaktan kaldırıp yukarı katlayarak cihazı açın.

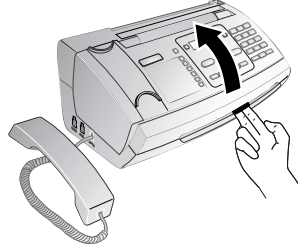

Cihazı açarken cihaz kapağını yerine tamamen oturtun. Siz cihaz üzerinde çalışırken kapağın kapanması durumunda yaralanabilirsiniz.

- 3 Kağıdı dikkatle çekin.

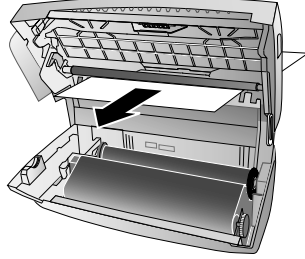

- 4 Mürekkep filmi gerdmek için mavi çarkı öne çevirin. Mürekkep filmi katlanmamalıdır.

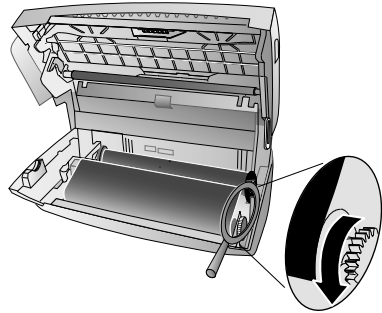

- 5 Cihazı kapatın. Kağıt tutucusunu, kağıt alma mekanizmasının arkasındaki ilgili deliklere takın. Tekrar kağıt koyun.

Belge sıkışmasını giderme

- 1 Kağıt alma mekanizmasındaki kağıdı alın ve kağıt tutucusunu cihazdan çıkartın.
- 2 Paneli ortadaki tutamaktan kaldırıp yukarı katlayarak cihazı açın.



Cihazı açarken cihaz kapağını yerine tamamen oturtun. Siz cihaz üzerinde çalışırken kapağın kapanması durumunda yaralanabilirsiniz.

- 3 Önce tutuculardan birini (A), ardından diğerini (B) içeri doğru bastırarak otomatik belge alma mekanizmasının ve scanner'ın kapağını açabilirsiniz. Kapak (C) aşağıya doğru katlanır.

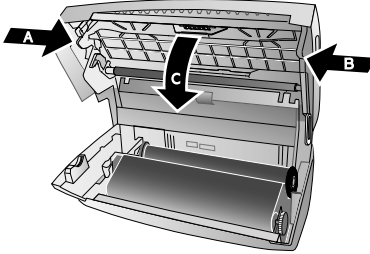

- 4 Belgeyi dikkatle öne veya arkaya çekerek cihazdan çıkartın.

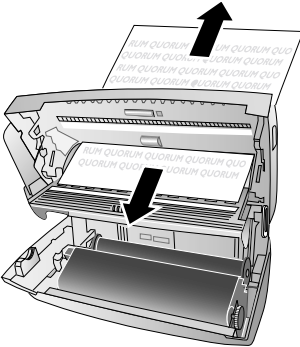

- 5 Otomatik belge alma mekanizması ve scanner'ın kapağını kapatın. İki tutucu da yerine iyice oturtmalıdır.

- 6 Mürekkep filmi gerdirmek için mavi çarkı öne çevirin. Mürekkep filmi katlanmamalıdır.

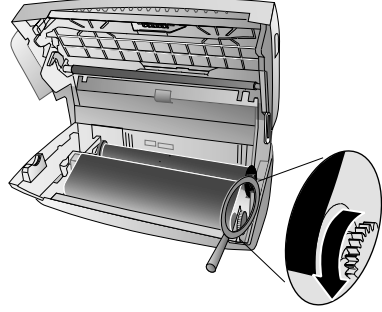

- 7 Cihazı kapatın. Kağıt tutucusunu, kağıt alma mekanizmasının arkasındaki ilgili deliklere takın. Tekrar kağıt koyun.

Temizleme



Cihazı temizlemeden önce elektrik fişini çekin. Tüy bırakmayan, yumuşak bir bez kullanın. Asla sıvı veya kolay alev alan nitelikte temizleme maddeleri kullanmayın (sprey, aşındırıcı maddeler, cilalar, alkol v.s.). Cihazın iç kısımlarına nem girmemelidir.



Özel faks temizleme kağıtları, Çağrı Merkezimizden aksesuar olarak temin edilebilir. Belge alma mekanizmasına bir kağıt yerleştirin. **STOP** tuşuna bastığımızda kağıt dışarı atılacaktır. İşlemi birkaç kez tekrarlayın.

- 1 Kağıt alma mekanizmasındaki kağıdı alın ve kağıt tutucusunu cihazdan çıkartın.
- 2 Paneli ortadaki tutamaktan kaldırıp yukarı katlayarak cihazı açın.



Cihazı açarken cihaz kapağını yerine tamamen oturtun. Siz cihaz üzerinde çalışırken kapağın kapanması durumunda yaralanabilirsiniz.

- 3 Önce tutuculardan birini (A), ardından diğerini (B) içeri doğru bastırarak otomatik belge alma mekanizmasının ve scanner'ın kapağını açabilirsiniz. Kapak (C) aşağıya doğru katlanır.

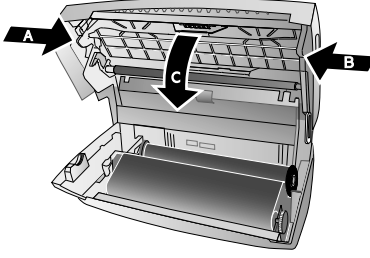

- 4 Üst tarafta scanner camını (A) ve altta belge girişini/ scanner folyosunu (= beyaz plastik lamel) (B) bir bez ile silin.

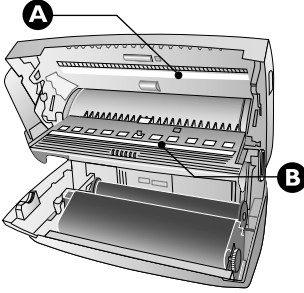

- 5 Alma silindirlerini (A) ve alttaki alma silindiri üstlüklerini (B) temizleme alkolu (yüzde 96) ile hafifçe nemlendirdiğiniz, tüy bırakmayan, yumuşak bir bez ile temizleyin. Alma silindirini döndürün; silindir çepeçevre temizlenmelidir.

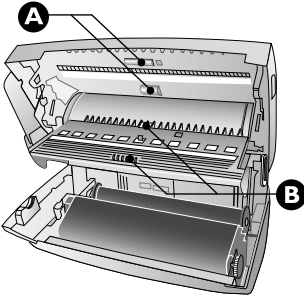

- 6 Otomatik belge alma mekanizması ve scanner'ın kapağını kapatın. İki tutucu da yerine iyice oturmalıdır.

- 7 Mürekkep filmi gerdirmek için mavi çarkı öne çevirin. Mürekkep filmi katlanmamalıdır.

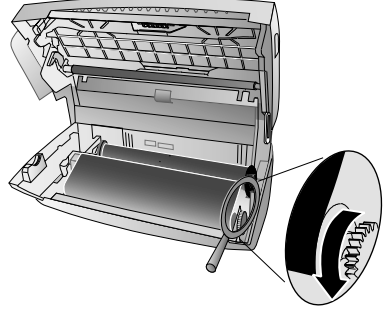

- 8 Cihazı kapatın. Kağıt tutucusunu, kağıt alma mekanizmasının arkasındaki ilgili deliklere takın. Tekrar kağıt koyun.

Pil şarj seviyesini görüntüleme

Ekrandaki şarj göstergesi pilleri şarj seviyesini gösterir. Şarj seviyesi düşükse, gösterge aydınlatması kapatılır ve Eller Serbest-fonksiyonu kullanılamaz. Telsiz telefonu şarj istasyonuna yerleştirin.

Telsiz telefonun pillerini değiştirme

- 1 Telsiz telefonu kapamak için  tuşuna uzun basın (en az iki saniye).
- 2 Telsiz telefonun arka tarafındaki pil bölmesini kapağını aşağıya doğru çekerek açın.



- 3 Eski pilleri çıkartın.



Kullanılan piller ülkenizdeki yeniden değerlendirme kuralları doğrultusunda imha edilmelidir.

- 4 Yeni pilleri, artı ve eksi kutupları akü bölümündeki çizimde gösterildiği gibi olacak şekilde yerleştirin.



Telsiz telefona **kesinlikle** tek kullanımlık pil yerleştirmeyin. Teknik Veriler bölümündeki bilgilere dikkat edin.



- 5 Kapağı pil bölümünün üzerine yerleştirin ve yerine oturana kadar yukarı itin.
- 6 Telsiz telefonu şarj istasyonuna yerleştirin.



Telsiz telefonu asla pili yokken şarj istasyonuna yerleştirmeyin.



Telsiz telefonu en az on iki saat süreyle şarj istasyonunda bırakın. Pil şarj olurken biraz ısınabilir; bu durum tehlikeli değildir.

Firmware-sürümünü (Modeli) sorgulama

- 1 **OK**, **4** **7** ve **OK** basın.
- 2 Göstergede model bilgileri ve ayarlanmış olan ülke gösterilir.
- 3 **OK** ile onaylayın.
- 4 Cihazın firmware-sürümü hakkındaki bilgiler gösterilir.
- 5 **OK** ile onaylayın.

Servis kodlarını kullanma

Servis kodları ile değiştirilen ayarları silebilir ve cihazı fabrika ayarlarına döndürebilirsiniz. Bu işlem, cihazınız değiştirilen ayarlara beklenenden farklı tepki verdiği takdirde gerekli olabilir.



Servis kodlarını ancak gerçekten gerektiğinde kullanın. Bazı servis kodları, kayıtlı mesajları ve telefon rehberindeki numaraları da silecektir.

- 1 **OK**, **4** **5** ve **OK** basın.

- 2 Servis kodunu girin:

7 **1** **1** **7** – Tüm değiştirilmiş ayarları ve kayıtlı verileri siler. Cihaz fabrika ayarlarına geri alınır ve ilk-kurulum başlar.

7 **1** **4** **0** – Tüm değiştirilmiş ayarları siler. Kayıtlı mesajlar ve telefon rehberi girdileri korunur.

7 **2** **2** **7** – Basımda sorun çıkması durumunda kayıtlı faksları siler.

- 3 **OK** ile onaylayın.

- 4 **▲/▼** ile **KESİN: EÜET** seçeneğini seçin.

- 5 **OK** ile onaylayın.



KESİN: HAYIR seçeneği ile, yanlış kod girdiğinizde girişi yarıda kesebilirsiniz.

Hızlı yardım

Bu kullanma kılavuzunda yer alan açıklamalarla çözemediğiniz bir sorun ortaya çıktığında (bkz. ayrıca devamdaki yardım), şu şekilde hareket edin:

- 1 Elektrik fişini çekin.
- 2 En az on saniye bekleyin ve elektrik fişini tekrar prize takın.
- 3 Göstergedeki ve hata raporundaki bilgilere dikkat edin. Hata tekrar ortaya çıkıyorsa, lütfen yetkili teknik servisimize veya yetkili satıcınıza başvurun.

Genel	
Göstergede saat ve tarih yanıp sönüyor.	Kısa süreli bir elektrik kesintisinden sonra saati ve tarihi kontrol etmeniz gereklidir. OK ile onaylayın.

Faks gönderme veya yazdırma ile ilgili sorunlar	
Gönderilen belgelerde kalite kaybı oluşuyor.	ŞÖZNRK: STANDART olan çözünürlüğü ŞÖZNR-LK: İNCE 'ye veya ŞÖZNRK: FOTO 'ye değiştirin. Kontrastı değiştirin. Scanner'ı ve belge alma mekanizmasını temizleyin. Scannernin bir kopyasını oluşturarak cihazı test edin. Cihazda sorun yoksa, büyük olasılıkla alıcının faks cihazında bir arıza söz konusudur.
Cihaz gönderirken veya basarken siyah şeritler oluşuyor.	Scanner'ı ve belge alma mekanizmasını temizleyin.
Kopya boş olarak çıkıyor.	Belgeyi yazılı kısmı üste gelecek şekilde belge alma düzeneğine yerleştirin.

Faks gönderme veya yazdırma ile ilgili sorunlar	
Basım yarıda kesiliyor.	Kağıt veya belge sıkışmıştır, kağıt veya mürekkep filmi bitmiştir. Göstergedeki ve hata raporundaki bilgilere dikkat edin. Birkaç sayfa basıldıktan sonra kısa bir ara verilebilir. Cihaz basıma otomatik olarak devam edecektir.
Belge basılmıyor	Kağıdı düzgün yerleştirdiğinizden ve sıkıştırdığınızdan emin olun. Kağıt alma mekanizmasının yanındaki kol arkaya yatırılmış olmalıdır.
Belgeler kötü alınıyor.	Scanner'ı ve belge alma mekanizmasını temizleyin.

Bağlantı ile sorunlar	
Cihaz bir kere kısa çalıyor, kısa süreli sessiz ve tekrar çalmaya başlıyor.	Bu durum normaldir. İlk çalma sesinden sonra faks özelliği aramayı kontrol ediyor. Söz konusu bir telefon görüşmesi ise, cihaz tekrar çalmaya devam eder.
Arama sesi yok	Cihazın takılma işlemini kontrol edin. Telefon kablosunu LINE ile işaretlenmiş yuvaya takın. Telefon soketini, telefon bağlantı kutusuna takın.
Faks gönderimleri sürekli kesiliyor.	Faksı manuel olarak göndermeye çalışın: M tuşuna basın ve numarayı tuşlayın. Alıcı bir telesekreter kullanıyorsa, zil sesini bekleyin. START tuşuna basın. Belki alıcının cihazı alma işlemine hazır değildir.
Bir ıslık sesi duyarsınız veya sessizlik.	Çağrı bir faks gönderimi ise: Cihazda START tuşuna basın. İlave telefonda *5 basın. Telefonu kapatın.
Faks alımı yok veya telesekreterde mesaj olarak kısa bir faks sinyali duyuluyor	51 işlevi ile faks sapması için sil sesi miktarını 4'e getirin ve telesekreter (modele bağlı) için toplam miktarı veya zil sesi miktarını 5'e getirin (bkz. Sayfa 40). Aynı zamanda hem telefon şirketinizin (= sesli mesaj kutusu) telesekreter özelliğini kullanıp, cihazınızdan faks alamazsınız (bkz. Sayfa 45).

Telsiz telefon ile ilgili sorunlar	
Kablosuz telefon çalışmamaktadır veya beklediği bir biçimde çalışmamaktadır. Göstergede sadece pil şarj durumu görünüyor.	Telsiz telefonun çalışıp çalışmadığını ve cihazda oturma açıp açmadığını kontrol edin. Telsiz telefonu kapatın. Arka taraftaki pil şarj bölümünü açın. Pilleri çıkartın ve tekrar yerleştirin. Şarj bölümünü kaptın ve telsiz telefonu tekrar açın.
Arama sesi yok	Telsiz telefon cihazda oturma açmamıştır veya kapsama alanı dışındadır
Telsiz telefon açılmıyor	Telsiz telefonu şarj istasyonuna yerleştirin.
Telsiz telefon on iki saattir şarj istasyonunda olmasına rağmen açılmıyor	Telsiz telefonun pillerini değiştirin (bkz. ayrıca Servis bölümü, sayfa 51).

17 Ek

Teknik Veriler

Ölçüler (G x Y x D)	313 x 129 x 197 mm
Ağırlık	1,9 kg
Şebeke bağlantısı	220 – 240 V - / 50 – 60 Hz
Elektrik tüketimi	
Stand-by-Modu	< 2,5 W
Gönderim	< 20 W
Tavsiye edilen cihaz ortamı	18 – 28°C
Bağlı nem	20 – 80 % (yoğunlaşma yok)
Bağlantı türü	PSTN · PABX
Arama modu	Tonlu/darbeli arama (ülkeye bağlı)

Uygun olduğu standartlar

Güvenlik	EN 60950-1
Parazit aktarımı	EN 55022 Sınıf B
Parazit direnci	EN 55024

Scanner

Tarama genişliği	212 mm
Yatay çözünürlük	8 nokta/mm
Dikey çözünürlük	Standart: 3,85 çizgi/mm
.....	Hassas: 7,7 çizgi/mm

Belleği

Telefon rehberi	200 girdi kadar
Sesli mesajlar	30 dakikaya kadar
Faks mesajları ... 50 sayfaya kadar (standart test mektubu)	
SMS-mesajları	30 SMS-mesajları kadar

Telsiz telefon

Piller	AAA · NiMH
Konuşma süresi	10 saate kadar
Bekleme süresi	120 saate kadar
Kapsama alanı	50 m'ye kadar (bina içinde)
.....	300 m'ye kadar (açık arazide)

Kağıt

Kapasite	50 yaprak
Ebat	A4 · 210 x 297 mm
Kalınlık	0,07 – 0,11 mm
Ağırlık	60 – 90 g/m ²

Belge alma mekanizması

Kapasite	10 yaprak
Genişlik	148 – 212 mm
Uzunluk	100 – 600 mm
Kalınlık	0,06 – 0,15 mm

Faks

Tip	Grup 3
Uygunluk	ITU-TT.30
Veri sıkıştırma	MH · MR
Modülasyon	V.17 · V.21 · V.27ter · V.29
Gönderim hızı	14.400 bps

Teknik özelliklerde önceden bildirilmeden değişiklik yapma hakkı saklıdır.

Garanti

(Garanti kapsamı ve ilgili talimatlar sadece Türkiye içindir)

Lütfen cihazınızı amacına uygun bir biçimde ve normal kullanım şartları altında kullanınız. Sagem Communications kuruluşu tarafından amacına uygun olmayan kullanımlar sonucu olarak meydana gelen zararlar ile ilgili olarak sorumluluk kabul etmemektedir.

Lütfen herhangi bir garanti hizmetinin alınabilmesi için satın aldığınız ile temasa geçiniz. Bir satın alma belgesinin ibraz edilmesi zorunludur.

Her türde yanlış bir biçimde çalışma durumunda satın aldığınız tarafından size destek sağlanacaktır.

A) Genel garanti şartları

Sagem Communications kuruluşu tarafından, satın alma tarihinden itibaren olmak üzere, 24 – Yirmidört – ay (3 – üç – ay tarihine kadar aksesuar) hiçbir ücret alınmaksızın ve kendi takdirini doğrultusunda ilgili onarım çalışmalarının ve gerekli yedek parça giderleri, söz konusu cihaz üzerinde meydana gelen hatanın, hatalı üretim sonucu olarak meydana gelmesi durumunda, söz konusu cihazın onarımı üstlenilmektedir.

Müşteri ile Sagem Communications kuruluşu aralarında bir bakım anlaşmasının yapılmış olması ve işbu anlaşma gereği söz konusu arızaların müşterinin kendi yerinde giderilmeleri zorunluluğu dışında olan durumlarda, müşterilerin kendi yerlerinde cihaz onarım çalışmaları yapılmamaktadır. Böyle bir durumda arızalı olan cihazın müşteri tarafından, müşteriye kendi satıcısı tarafından verilmiş olan adrese geri gönderilmesi zorunludur.

Bir ürünün onarım talebi ile gönderilmesi durumunda ürünün yanına daima ilgili satın alma belgesinin de (değişiklikler yapılmaksızın, notlar veya okunmayan kısımları bulunmaksızın) iletirilmesi gerekmekte olup, söz konusu ürün için hâlihazırda bir garanti hakkının bulunup bulunmadığı kanıtlanmak zorundadır. Ürünün yanına bir satın alma belgesinin bulunmaması halinde, garanti statüsünün kanıtı referansı olarak, Sagem Communications-Onarım kuruluşunca, ilgili cihazın üretim tarihi göz önünde bulundurulmaktadır.

İlgili yasal yükümlülüklerin getirmiş olduğu zorunlu haller dışında, Sagem Communications kuruluşu tarafından işbu bölümde anılanlar dışında hiçbir örtülü veya doğrudan nitelikte olan garanti taahhüdü verilmemekte olup, kuruluş var olan garanti kapsamı çerçevesi haricinde hiçbir diğer türlerden olmak üzere doğrudan veya dolaylı yollardan meydana gelen maddi ve/veya maddi olmayan zararlarından sorumlu değildir.

İşbu garanti şartları ilgili hükümlerinin birinin kısmen veya tamamen ilgili tüketici hakları kanun hükümlerine veya ilgili ulusal yasal haklara karşı geçersiz veya yasadışı niteliğinde kılınmış olması durumunda, işbu garanti şartlarının ve diğer şartların geçerlilikleri aynen korunarak devam edecektir.

İlgili yasal garanti süresi, söz konusu üretici garantisini tarafından etkilenmemektedir.

B) Garanti dışı durumlar

Aşağıda söz konusu durumlarda Sagem Communications kuruluşu tarafından garanti talepleri kabul edilmektedir:

• Aşağıda belirtilen sebeplerin biri veya birden fazlası sonucu olarak meydana gelen hasarlar, arızalar, çalışmama durumları veya doğru çalışmama durumlarında olmak üzere:

– Teçhizat- ve kullanma talimatlarına uyulmaması durumlarında.

– Cihazın aşağıda belirtilen dış etkenlere maruz bırakılması halinde (dahil olmak kaydıyla ve aynı zamanda istisnai durumlar göz önüne alınmaksızın: Yıldırım çarpması, yangın, sarsılma, Vandalizm, uygun olmayan / kötü elektrik şebekesi veya her türde su hasarları).

– Sagem Communications kuruluşunun yazılı izni olmaksızın cihaz üzerinde değişikliklerin yapılması durumu.

– Uygun olmayan işletim şartları olmak üzere, bilhassa ısı derecesi durumları ile nem durumu.

– Cihazın Sagem Communications kuruluşu tarafından yetkilendirilmemiş olan kişiler tarafından bakım veya onarım çalışmalarına tabi tutulması.

• Cihazın ve aksesuarlarının normal günlük işletim sonucu olarak yıpranmalara tabi tutulmaları.

• Sagem Communications kuruluşuna geri gönderilen cihazların yetersiz veya kötü ambalaj sonucu olarak zarar görme durumlarında.

• Sagem Communications kuruluşunun önceden izni alınmaksızın yeni çıkan yazılım-sürümlerinin kullanılmaları halinde.

• Sagem Communications kuruluşunun yazılı izni olmaksızın cihazlar veya ilgili yazılımları üzerinden değişiklikler yapılması durumu.

• Ne cihazların ne de bilgisayarlar üzerinde cihazların çalıştırılmaları için yüklenmiş olan yazılımlara mal edilemeyen hata durumlarının meydana gelmeleri.

Bilhassa aşağıda belirtilenler olmak üzere, olumsuz çevre koşullarına mensup olan bağlantı sorunları durumlarında:

– Internet girişi ve/veya bağlantılarından olmak üzere, mesela şebeke girişinin kesilmesi durumları veya bağlantı üzerinde aksamaların meydana gelmeleri durumu, abonenin kendisi veya karşı taraf buna dahil olmak üzere.

– Aktarım sorunları (mesela ilgili bölgede telsiz vericilerinin yetersiz kapsama alanlarının olması durumu, kötü bağlantı koşullarından dolayı meydana gelen sinyal kesilmeleri).

– Yerel ağ yapısı hataları olmak üzere (mesela kablo bağlantıları, server, bilgisayar-çalışma üniteleri) veya aktarım ağı üzerinde meydana gelen sorunlar olmak üzere (mesela sinyal kesişmesine bağlı olmayan durumlar, patalı çalışma veya kötü ağ kalitesi halinde).

– Ürünün satışının ardından telsiz ağı parametrelerinin değiştirilmeleri durumu.

• Yapılan normal bakım çalışmaları sonucu olarak meydana gelen aksamalar (kullanıcı el kitabında tarif edildiği gibi) ve diğer çalışma hataları olmak üzere, mesela

genel yenileme çalışmalarının yapılmamış olmaları durumunda. Bakım ve onarım çalışmaları giderleri her durumda müşteriye yansıtılacaktır.

• Uyumlu olmayan ürünlerin, tüketim maddelerinin ve aksesuarlarının kullanılmaları halinde meydana gelen hatalı çalışma durumları.

C) Garanti dışında yapılan onarım çalışmaları

B) altında anılan durumlarda ve garanti süresinin bitimi ardından, müşterinin yetkili bir Sagem Communications onarım kuruluşundan bir fiyat teklifi alması gerekmektedir.

Onarım ve gönderi giderleri müşteri tarafına yansıtılacaktır.

İşbu şartlar müşteri ile yazılı bir biçimde aksi belirtilmedikçe sadece Turkey için geçerlidir.



Cihazın önemli AB-yönetmeliklerine uygunluğu CE-işareti ile onaylanmıştır.

Kabul Bildirgesi

Bu belge ile; **Sagem Communications Austria GmbH, PPF 685, PPF 695** in 1999/5/EC'nin şartlarını yerine getirdiğini bildirir.

Orjinal kabul belgesini web sitesinden elde edebilirsiniz:
www.sagem-ca.at/doc



ENERGY STAR-programının bir katılımcısı olarak Sagem Communications Austria GmbH, bu cihazın ENERGY STAR-standartlarına uygun olduğunu garantilemektedir.



Ambalaj: Ambalajların geri dönüşümünü sağlamak için, lütfen yerel seçici geri dönüşüm kurallarına dikkat ediniz.

Piller: Eski piller, belirlenmiş toplama yerlerine atılmalıdır.



Ürün: Ürününüz üzerindeki üstü çarpılı çöp kutusu logosu, ürünün özel atık kuralları kapsamındaki Elektrikli ve Elektronik Cihaz kapsamında olduğunu gösterir.

Geri dönüşümü desteklemek, Atık Elektrikli ve Elektronik Cihaz (WEEE) kazanımı, çevre ve insan sağlığının korunması için, Avrupa yönetmelikleri atık cihazları aşağıdaki yollardan biri ile toplamanızı gerektirmektedir:

- Eğer yerine yeni bir ürün alıyorsanız, satıcınız ürünü geri alacaktır.
- Atık cihazlar belirlenmiş toplama alanlarına atılabilirler.

EEE Yönetmeliğine Uygundur

Bu sistem sarf malzemeleri ve yedek parçaları da dahil olmak üzere EEE Yönetmeliğine Uygundur.

Kullanılan kâğıt ve karton ambalajlar hurda kâğıt kapsamında atık giderme işlemine tabi tutulabilmektedir. Plastik folyoları ve köpük tipi ambalaj malzemelerini, ülkenizdeki yasalar doğrultusunda bir geri dönüşüm merkezine teslim edin ya da diğer atık çöplere ekleyin.

Tescilli marka: Bu el kitapçığında yer alan referanslar, ilgili firmaların tescilli ürünleridir. ® ile ™ sembollerinin kullanılmamış olması, ilgili kavramların tescilli olmadığı varsayımına yol açmamalıdır. Bu belgede kullanılan diğer ürün isimleri sadece bilgilendirme amacıyla kullanılmıştır ve üçüncü şahıslara ait tescilli markalar olabilir. Sagem Communications, bu ürünler üzerinde hiçbir hak iddia etmez.

Belirli belgelerin çoğaltılması (örn. scanner, fotokopi, baskı yoluyla) bazı ülkelerde yasaktır. Bu tür belgelerin bir listesi aşağıda verilmiştir; bu listenin eksiksiz olduğu iddia edilmemektedir, liste sadece fikir verme amacıyla hazırlanmıştır. Emin olamıyorsanız, hukuki danışmanınıza başvurun.

- Pasaportlar (kimlikler)
- Ülkeye giriş ve çıkış evrağı (göç evrağı)
- Askerlik belgeleri
- Banknotlar, seyahat çekleri, ödeme emirleri
- Posta pulları, vergi pulları (damgalı veya damgasız)
- Rehin belgeleri, yatırım sertifikaları, borç senetleri
- Telif hakkı ile korunan belgeler

Gönderilen faksların yasal geçerliliği ile ilgili ülkenizdeki yönetmeliklere dikkat edin - özellikle vadelerin ve imzaların geçerliliği veya gönderme esnasında oluşabilecek kalite kayıplarının yıl açabileceği dezavantajlar hakkında bilgi edinin. Ülkenizdeki telekomünikasyon gizliliği ve veri koruma yasalarına uymaya dikkat edin.

Bu ürün kamuya açık analog telekomünikasyon şebekesinde (PSTN) ve ambalajda belirtilen ülkede kullanılmak üzere tasarlanmıştır. Cihazın başka ülkelerde kullanılması çalışma hatalarına yol açabilir.

Konu ile ilgili daha fazla bilgi için lütfen ülkenizdeki servis merkezine başvurun. Cihazının çalışması esnasında sorun oluştuğu takdirde ilk olarak yetkili satıcınızla irtibata geçin.

Kaza, ürünün hatalı veya kötü niyetli kullanımı, yetkili olmayan şahıslar tarafından modifiye edilmesi, onarımı, değiştirilmesi, Sagem Communications tarafından verilen işletme ve bakım bilgilerine uyulmaması gibi durumlar sonucunda alıcı veya üçüncü şahısların karşı karşıya kalacağı kayıplar, masraflar veya giderlerde ne Sagem Communications, ne de ona bağlı şirketler hiçbir sorumluluk üstlenmez.

Sagem Communications ayrıca, Sagem Communications'in orijina ürünü veya Sagem Communications onaylı olarak işaretlenmemiş olan tüketim malzemelerinin veya opsiyonların kullanımı sonucunda doğabilecek sorunlardan da sorumlu değildir.

Sagem Communications ürünü olarak işaretlenmemiş bağlantı kablolarının yol açabileceği elektromanyetik enterferans sonucunda meydana gelebilecek hasarlarda da Sagem Communications sorumluluk üstlenmemektedir.

Her hakkı saklıdır. Bu yayının hiçbir parçası, önceden Sagem Communications'ın yazılı onayı alınmadan çoğaltılamaz, bir arşiv sistemine kaydedilemez, herhangi bir şekilde veya herhangi bir yolla - elektronik, mekanik, fotokopi, kayıt veya başka bir yöntem - aktarılamaz. Bu belgede yer alan bilgiler, sadece bu ürünle kullanılmak üzere hazırlanmıştır. Bu bilgilerin başka cihazlarda kullanılması durumunda Sagem Communications hiçbir sorumluluk kabul etmez.

Bu kullanma kılavuzunun herhangi bir akdi özelliği yoktur.

Yanılı, baskı hatası veya değişiklik olabilir.

Telif hakları © 2009 Sagem Communications Austria GmbH

E-posta: dti.faxinfo@sagem.com
Internet: www.sagem-communications.com



PHILIPS and the PHILIPS' Shield Emblem are registered trademarks of Koninklijke Philips Electronics N.V. and are used by SAGEM COMMUNICATIONS under license from Koninklijke Philips Electronics N.V.

SAGEM COMMUNICATIONS

Printing Terminals

Headquarters : Le Ponant de Paris
27, rue Leblanc · 75015 Paris · FRANCE
Tél. : +33 1 58 11 77 00 · Fax : +33 1 58 11 77 77
www.sagem-communications.com
Limited company · Capital 167.038.185 Euros · 440 294 510 RCS PARIS

PPF 685 · 695
TR
253132629-B