

MAGIC 5 eco

PPF 650



PT Manual de Instruções

PHILIPS

Estimado cliente,

Ao adquirir este aparelho, optou por um produto de uma marca de qualidade PHILIPS. O seu aparelho satisfaz as mais variadas exigências, tanto no que se refere à utilização privada como no quotidiano do escritório ou da empresa.

O aparelho é fornecido com um película de tinta gratuita instalada para algumas páginas de teste. Para esta película de tinta não é necessário um cartão Plug'n'Print (= cartão com chip contendo informações sobre a capacidade da película de tinta).

Na lista telefónica do aparelho pode guardar entradas com vários números e reunir várias entradas em grupos. Pode atribuir tipos de toque diferentes às entradas.

Pode atribuir números de marcação rápida aos números utilizados com maior frequência. Com as teclas de marcação numéricas pode aceder rapidamente a estes números.

O telefone sem fios tem uma lista telefónica própria. Com o telefone sem fios pode enviar e ler mensagens SMS (esta função não está disponível em todos os países e redes).

Especifique, individualmente, as definições dos tons de toque e dos avisos sonoros, da imagem do visor e das cores dos menus do telefone sem fios. Além disso, tem à sua disposição funções adicionais de despertador, temporizador, aviso de aniversários ou vigilância de espaços. Pode registar até cinco telefones sem fios no aparelho de fax.

Envie mensagens de fax com resoluções diferentes a um ou mais destinatários, por exemplo, a um grupo. Também pode desencadear o envio de faxes e preparar documentos para serem enviados.

Existem cinco modelos de fax guardados na memória do dispositivo que podem ser impressos. Com estes modelos pode criar rapidamente uma nota de fax curta ou enviar um convite, por exemplo.

Pode seleccionar entre a resolução para textos e fotografias, a fim de fotocopiar documentos com este aparelho. Também pode executar várias cópias.

Envie mensagens SMS a partir do aparelho de fax, se a sua ligação telefónica permitir este serviço (esta função não está disponível em todos os países e redes). As mensagens SMS recebidas podem ser geridas com as funções abrangentes do menu SMS.

Se activar a notificação por SMS, recebe uma mensagem SMS, por exemplo, no seu telemóvel, que o notifica sobre a recepção de chamadas, faxes enviados ou outras mensagens durante a sua ausência (esta função não está disponível em todos os países e redes).

O aparelho imprime problemas de Sudoku com quatro graus de dificuldade diferentes – e, se quiser, pode inclusive imprimir a respectiva solução.

Esperamos que o seu novo aparelho de fax com as suas múltiplas funções satisfaça plenamente as suas expectativas!

Acerca deste manual de instruções

Com o guia de instalação fácil incluído nas páginas que se seguem, poderá colocar o aparelho em funcionamento com toda a simplicidade e rapidez. Nos capítulos seguintes deste manual de instruções encontrará descrições mais detalhadas.

Leia atentamente este manual de instruções. Tenha principalmente em atenção as informações de segurança, a fim de assegurar um funcionamento sem problemas do seu aparelho. O fabricante declina toda e qualquer responsabilidade no caso do não cumprimento destas instruções.

Símbolos utilizados



Este símbolo chama a atenção para os riscos que as pessoas podem incorrer, os danos que o aparelho ou outros objectos podem sofrer, bem como para a eventual perda de dados. O manuseamento incorrecto pode causar lesões ou danos.



As sugestões identificadas com este símbolo ajudam-no a utilizar o aparelho de uma forma mais simples e eficaz.

Índice

Estimado cliente,	2	do altifalante	23
Acerca deste manual de instruções	2	Transmissão conjunta (= Difusão)	23
1 Informações gerais sobre segurança 5		Enviar fax mais tarde	23
2 Descrição geral 6		Receber faxes	23
Descrição geral das funções de menu	6	Receber faxes manualmente	24
Descrição geral do aparelho	7	Desencadear o envio de faxes	24
Painel de controlo do telefone sem fios	8	Utilizar modelos de fax	24
Painel de controlo	9	9 Fotocopiadora..... 25	
3 Primeira utilização 10		Colocar o documento	25
Conteúdo da embalagem	10	Efectuar uma fotocópia	25
Instalar o suporte do papel	10	Efectuar várias fotocópias	25
Introduzir o papel	10	10 SMS 26	
Ligar o cabo do telefone	10	Condições prévias para a função SMS	26
Ligar o cabo de alimentação	11	Enviar SMS	26
Primeira instalação	11	Notificação por SMS	27
Instalar as baterias no telefone sem fios	12	Receber SMS	27
Activar o telefone sem fios	12	Ler SMS	27
4 Funções do telefone..... 13		Aceder às funções de SMS	28
Efectuar chamadas com o telefone sem fios	13	Imprimir SMS	28
Aceder a funções adicionais do telefone	13	Apagar SMS	28
Obter linha de rede	13	Alterar as definições	29
Operação mãos livres	14	11 Jogo e divertimento 30	
Transferir chamadas telefónicas	14	Sudoku	30
Fazer chamadas telefónicas internas	14	12 Definições no aparelho 31	
Identificação do número chamador (CLIP)	14	Introduzir a hora e data	31
Chamadas não atendidas	14	Seleccionar o idioma	31
5 Lista telefónica do aparelho..... 15		Seleccionar o país	31
Memorizar uma entrada	15	Introduzir o número	31
Editar uma entrada	15	Introduzir o seu nome	31
Apagar uma entrada	15	Definir o contraste	31
Grupos	15	Reduzir a velocidade de transmissão	31
Marcação abreviada	16	Activar e desactivar a adaptação ao tamanho de página ..	31
6 Lista telefónica do telefone sem fios 17		Definir os tipos de toque	32
Memorizar uma entrada	17	Definir o comutador do fax	32
Editar uma entrada	17	Imprimir listas e páginas de ajuda	32
Apagar uma entrada	17	Iniciar o processo de instalação inicial	33
Adicionar números adicionais	17	13 Definições no telefone sem fios 34	
Alterar o tipo de toque	17	Seleccionar o idioma	34
Aceder às opções	17	Definir os tipos de toque	34
7 Telefone sem fios..... 19		Activar e desactivar as teclas e os avisos sonoros	34
Procurar telefones sem fios	19	Definir o modo de poupança de energia	34
Ligar e desligar	19	Teclas programáveis	34
Navegar no menu	19	Atender e desligar chamadas automaticamente	34
Bloquear as teclas	19	Repôr as definições do telefone sem fios	35
Activar o número de emergência	19	Visualização de listas de chamadas e de eventos	35
Funções adicionais	19	14 Ligações telefónicas e aparelhos	
8 Fax..... 22		adicionais..... 36	
Enviar faxes	22	Configurar as ligações e os serviços telefónicos	36
Enviar faxes manualmente	22	Registar ou desactivar o registo de telefones sem fios adici-	36
Interligar números	22	onais	36
Introduzir uma pausa na marcação	23	Ligar aparelhos adicionais	38
Chamada interna ou marcação de um subendereço ..	23	Utilizar telefones adicionais (Easylink)	38
Acompanhamento do estabelecimento da ligação através			

15 Assistência técnica..... 39

Consultar a reserva da película de tinta	39
Substituir a película de tinta	39
Eliminar encravamentos do papel	40
Eliminar encravamentos de documento	41
Limpeza	41
Apresentação do estado de carga das baterias	42
Substituir as baterias do telefone sem fios	42
Aceder à versão do firmware	43
Códigos de serviço	43
Ajuda rápida	43

16 Anexo..... 45

Especificações técnicas	45
Garantia	45
Declaração de conformidade	46

1 Informações gerais sobre segurança

O seu aparelho satisfaz o disposto nas normas EN 60950-1 e IEC 60950-1 e só deve ser ligado a redes telefónicas e eléctricas que estejam em conformidade com estas normas. O aparelho de fax foi concebido exclusivamente para utilização no respectivo país de venda.

Nunca ajuste quaisquer definições nem introduza quaisquer alterações que não sejam indicadas neste manual de instruções.

Instalação do aparelho

Coloque o aparelho de forma a ficar seguro e estável, sobre uma superfície plana. Na eventualidade de o aparelho cair, pode danificar-se ou provocar lesões em pessoas, e, de modo especial, em crianças pequenas. Assente os cabos de modo a impedir que alguém possa tropeçar neles e se possa magoar e também de modo a impedir que o aparelho possa sofrer quaisquer danos.

A distância relativamente a outros aparelhos ou objectos tem de ser no mínimo de 15 cm, sendo esta distância igualmente válida para a utilização de telefones sem fios adicionais. Nunca instale o aparelho próximo de aparelhos de rádio ou de televisores.

Encaixe completamente a tampa do aparelho quando o abrir. Pode sofrer lesões, caso a tampa caia quando estiver a executar trabalhos no aparelho.

Proteja o aparelho contra a exposição directa aos raios solares, calor, grandes variações de temperatura e humidade. Nunca instale o aparelho próximo de aparelhos de elementos de aquecimento ou de instalações de ar condicionado. Tenha em atenção as indicações relativas à temperatura e à humidade do ar incluídas nas especificações técnicas.

O aparelho tem de ter uma ventilação adequada e não pode ser coberto. Nunca instale o aparelho em armários ou contentores fechados. Nunca o coloque sobre bases macias, tais como mantas ou tapetes e não cubra as ranhuras de ventilação. Existe o perigo de sobreaquecimento do aparelho e, conseqüentemente, de incêndio.

Se o aparelho registar um aquecimento excessivo ou se sair fumo deste, puxe imediatamente a ficha eléctrica da tomada de alimentação. Mandê verificar o aparelho por um centro de assistência técnica. Manter o aparelho afastado de chamas abertas a fim de evitar a propagação de incêndios.

Nunca instale o aparelho em espaços húmidos. Nunca toque na ficha de rede, na ligação de rede ou na tomada telefónica com as mãos húmidas.

Nunca deixe entrar líquidos no aparelho. Se tiverem entrado líquidos ou corpos estranhos no aparelho, desligue-o da corrente de alimentação e mandê verificar o aparelho por um centro de assistência técnica.

Nunca permita que as crianças mexam no aparelho sem a supervisão de um adulto. Manter as películas da embalagem afastadas das crianças.

O auscultador do aparelho é magnético. Tenha cuidado com objectos metálicos pequenos (como, por exemplo, cliques, agrafos etc.) que se podem prender ao auscultador.

Alimentação eléctrica

Certifique-se de que a tensão de rede do aparelho (indicada na placa de características) coincide com a tensão da rede eléctrica disponível no local onde o aparelho vai ser instalado.

Utilize apenas o cabo de rede e o cabo telefónico incluídos na embalagem.

Instale o aparelho de modo a que a tomada possa ser accedida com facilidade. Este aparelho não tem um botão de ligar / desligar. Em caso de emergência desligue o aparelho da alimentação eléctrica, retire a ficha da tomada de alimentação.

Nunca toque em cabos de rede ou telefónicos se o isolamento estiver danificado.

Desligue o aparelho da rede eléctrica e da rede telefónica em caso de trovoadas. Caso não seja possível, não utilize o aparelho durante a trovoadas.

Desligue o aparelho das redes eléctrica e telefónica, antes de limpar a respectiva superfície. Nunca utilize produtos de limpeza líquidos, gasosos ou facilmente inflamáveis (sprays, produtos abrasivos, polimentos, álcool).

Limpe o visor com um pano seco e macio. Se o visor se partir, pode sair um líquido ligeiramente corrosivo. Evite qualquer contacto com a pele e os olhos.

Em caso de falta de energia, o aparelho não funciona, mas os dados nele guardados não são perdidos.

Reparações

Caso ocorram avarias, tenha em atenção as indicações apresentadas no visor e no relatório de erro.

Nunca proceda a trabalhos de reparações no aparelho. Uma manutenção incorrecta pode causar lesões nas pessoas ou danos no aparelho. Mandê sempre reparar o aparelho por um centro de assistência técnica autorizado.

Não remova a placa de características do aparelho, caso contrário a garantia perde a validade.

Consumíveis

Utilize exclusivamente consumíveis originais. Pode obtê-los no comércio da especialidade ou através do nosso serviço de encomendas (vide a contra-capa deste manual de instruções). A utilização de outros consumíveis pode danificar o aparelho ou reduzir a respectiva vida útil.

Elimine os consumíveis gastos de acordo com a legislação e os regulamentos aplicáveis em vigor no seu país.

Telefone sem fios

Nunca coloque o telefone sem fios no carregador sem as baterias recarregáveis ou com baterias primárias.

Não instale nem utilize o telefone sem fios num ambiente húmido. Nunca pegue no telefone sem fios com as mãos molhadas.

A potência de transmissão do telefone sem fios pode interferir com o funcionamento de instalações de segurança, bem como de aparelhos médicos ou sensíveis. Tenha em atenção as eventuais regulamentações (ou limitações) da utilização na proximidade desse tipo de instalações e dispositivos.

As baterias utilizadas devem ser eliminadas de acordo com as disposições de reciclagem locais.

2 Descrição geral

Descrição geral das funções de menu

As funções que se seguem estão disponíveis no aparelho. Existem duas possibilidades distintas para aceder às funções:

Navegar no menu: Prima a tecla **OK** ou uma das duas teclas de seta **▲/▼**, para abrir o menu das funções. Percorra o menu com a tecla **▲/▼**. Selecciona uma função de menu com a tecla **OK**. Prima a tecla **C** para regressar ao nível de menu anterior. Com a tecla **STOP** sai do menu e regressa ao modo inicial.

Acéder directamente às funções: Com o número da função acede directamente à função em causa. Prima a tecla **OK** e introduza o respectivo número da função com o teclado numérico. Prima a tecla **OK** para confirmar. Encontra os números das funções na lista a baixo.

 Prima as teclas **[1]** e **[6]**, para imprimir uma lista de todas as funções e definições do aparelho.

1 Lista telefónica

[1] [1] Procurar entradas	Página 22
[1] [2] Entrada nova.....	Página 15
[1] [3] Criação de grupos	Página 15
[1] [4] Marcação abreviada.....	Página 16
[1] [5] Modificar entradas	Página 15
[1] [6] Apagar entradas.....	Página 15
[1] [7] Imprimir entradas	Página 32

2 Chamadas

[2] [1] Chamadas recebidas	Página 22
[2] [2] Chamadas efectuadas	Página 22
[2] [3] Imprimir entradas	Página 32

3 Fax

[3] [1] Recepção de pedido de envio.....	Página 24
[3] [2] Envio a pedido	Página 24
[3] [3] Enviar faxes mais tarde.....	Página 23
[3] [4] Transmissões conjuntas (= Broadcast)	Página 23
[3] [5] Imprimir o relatório de faxes recebidos e enviados	Página 33
[3] [6] Imprimir o relatório de transmissão....	Página 33
[3] [7] Imprimir redução.....	Página 31
[3] [8] Reduzir a velocidade de transmissão ...	Página 31

4 Diversos

[4] [1] Imprimir a lista de chamadas efectuadas	Página 32
[4] [3] Utilizar modelos de fax.....	Página 24
[4] [4] Definir o contraste	Página 31

[4] [5] Códigos de serviço.....	Página 43
[4] [6] Consultar a reserva da película de tinta.....	Página 39
[4] [7] Aceder à versão do firmware	Página 43
[4] [8] Sudoku.....	Página 30

5 Comutador de fax

[5] [1] Definir o modo Dia	Página 32
[5] [2] Definir o modo Noite	Página 32
[5] [3] Definir o temporizador.....	Página 32
[5] [4] Easylink.....	Página 38
[5] [5] Definir os tipos de toque	Página 32

6 SMS

[6] [1] Enviar SMS.....	Página 26
[6] [2] Leitura de mensagens SMS.....	Página 27
[6] [3] Imprimir SMS.....	Página 28
[6] [4] Eliminação de mensagens SMS.....	Página 28
[6] [5] Notificação por SMS.....	Página 27
[6] [6] Acesso às mensagens SMS	Página 29

8 Telefone sem fios

[8] [1] Procurar telefones sem fios	Página 19
[8] [2] Registar telefones sem fios	Página 36
[8] [3] Desactivar o registo do telefone sem fios	Página 37

9 Definições

[9] [1] Introduzir a hora e a data	Página 31
[9] [2] Seleccionar o idioma.....	Página 31
[9] [3] Seleccionar o país	Página 31
[9] [4] Introduzir o número.....	Página 31
[9] [5] Introduzir o nome	Página 31
[9] [6] Configurar as ligações e os serviços telefónicos	Página 36

Descrição geral do aparelho

- ❶ Suporte do papel
- ❷ Entrada de documentos (lado escrito para cima)
- ❸ Painel de controlo com visor
- ❹ **EXT**-Conector – Conector para aparelhos adicionais
- ❺ **LINE**-Conector – Conector para o cabo do telefone

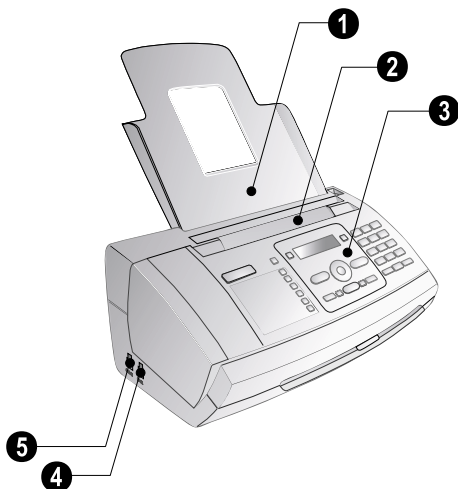

- ❶ Vidro do scanner
- ❷ Cilindros da entrada de documentos automática
- ❸ Suporte dos cilindros de recolha
- ❹ Guia dos documentos / Película do scanner
- ❺ Cobertura do scanner e entrada de documentos automática
- ❻ Roda dentada para tensionar a película de tinta
- ❼ Cilindro da película de tinta no depósito da película de tinta de trás
- ❽ Cilindro da película de tinta no depósito da película de tinta da frente
- ❾ Suporte de encaixe para o cartão Plug'n'Print
- ❿ Suportes da cobertura do scanner e da entrada de documentos automática

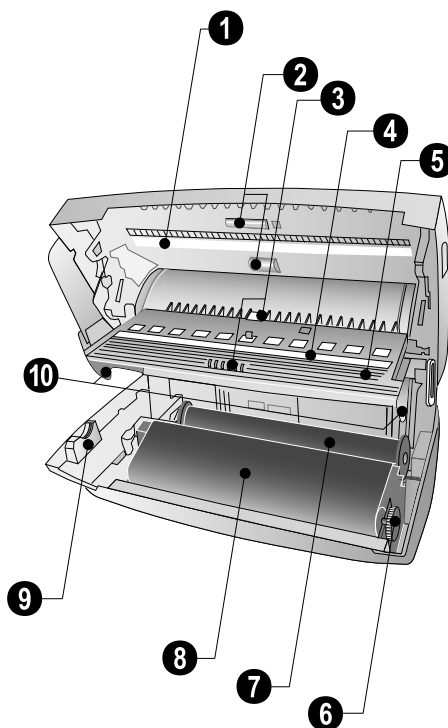

PT

Painel de controlo do telefone sem fios

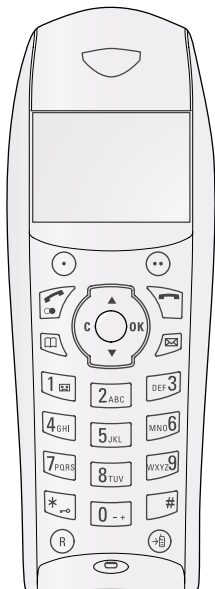

● – Tecla programável (a função atribuída é apresentada no visor)

●● – Tecla programável (a função atribuída é apresentada no visor) / permite aceder às opções / confirmar a selecção

☎/📞 – Quando premida brevemente: permite efectuar chamadas / atender chamadas / operação mãos livres / quando premida, sem soltar: permite remarcar / activar o telefone sem fios

☎ – Quando premida brevemente: permite terminar chamadas / sair da função de menu / quando premida, sem soltar: permite desactivar o telefone sem fios

☎ – Quando premida brevemente: permite aceder à lista telefónica do aparelho de fax / quando premida, sem soltar: permite aceder à lista telefónica do telefone sem fios

✉ – Permite aceder ao menu SMS (esta função não está disponível em todos os países e redes).

▲/▼ – Permitem aceder às funções de menu / navegar no menu / seleccionar opções / mover o cursor / regular o volume de som.

C – Permite regressar ao nível de menu anterior / apagar caracteres individuais

OK – Permite aceder às funções de menu / confirmar as entradas.

*// – Premidas, sem soltar: permitem activar e desactivar o bloqueio do teclado

0 – Permite introduzir caracteres especiais

R – Permite alternar entre chamadas

☎ – Permite transferir uma chamada para o aparelho de fax ou para outros telefones sem fios

Símbolos no visor LCD

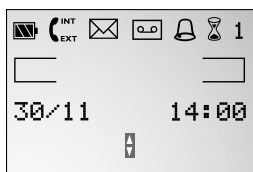

🔋 – Indicação do estado de carga da bateria

☎^{INT} – Chamada interna (= Intercom) com um outro telefone sem fios ou o aparelho

☎^{EXT} – Chamada externa

✉ – Mensagem SMS nova recebida

🔔 – Despertador ligado



⌚ – Temporizador ligado







1 – Número com o qual o telefone sem fios está registado na estação de base

Painel de controlo

 – Se ilumina si han entrado mensajes nuevos / Lista de los mensajes nuevos con los submenús / Parpadea si hay error del aparato (por ejemplo, en caso de no haber cartridge de tinta)

 – Permite procurar telefonos sem fios (todos os telefonos sem fios registados tocam)

 **A-Z** – Quando premida brevemente: permite aceder a entradas da lista telefónica. Permite seleccionar as entradas com a tecla  / quando premida, sem soltar: permite guardar uma entrada nova

 /  /  – Permite definir o temporizador e os modos de recepção de faxes (= comutador do fax). Modos definidos no visor  (dia),  (noite). Temporizador activado também com 

STOP – Permite interromper funções / regressar ao modo inicial / ejectar documentos

C – Permite regressar ao nível de menu anterior / quando premida brevemente: permite apagar caracteres individuais / quando premida sem soltar: permite apagar toda a entrada.

 – Permitem aceder às funções de menu / navegar no menu / seleccionar opções / mover o cursor / regular o volume de som.

OK – Permite aceder às funções de menu / confirmar as entradas.

START – Quando premida brevemente: permite iniciar a transmissão de mensagens / quando premida, sem soltar: permite iniciar o pedido de envio de faxes

 – Quando premida brevemente: permite imprimir páginas de ajuda e listas de definições / quando premida, sem soltar: permite iniciar o processo de instalação inicial

COPY – Quando premida brevemente: permite efectuar uma fotocópia / quando premida, sem soltar: permite efectuar várias fotocópias / Imprimir SMS

 – Permite definir uma resolução mais alta para os faxes e para as fotocópias (**RESOLUÇÃO: NORMAL, RESOLUÇÃO: FINA, RESOLUÇÃO: FOTO**)

 – Permite aceder ao menu SMS (esta função não está disponível em todos os países e redes).

Teclado numérico – Permite introduzir números, letras e caracteres especiais / quando premidas sem soltar: permitem aceder a entradas de marcação rápida.

 – Quando premida brevemente: permite aceder à lista dos últimos dez números marcados (= lista de remarcação) / quando premida, sem soltar: permite aceder aos últimos dez chamadores (= lista de chamadores)

 – Permite acompanhar o estabelecimento da ligação

R – Quando premida brevemente: introdução de uma interrupção breve da ligação (Hook-Flash) a título de indicativo de acesso à linha de rede em postos privados de comutação automática (PPCAs) ou para acesso a funções especiais nas redes telefónicas fixas públicas (PSTN) / quando premida sem soltar: Introduzir uma pausa na marcação

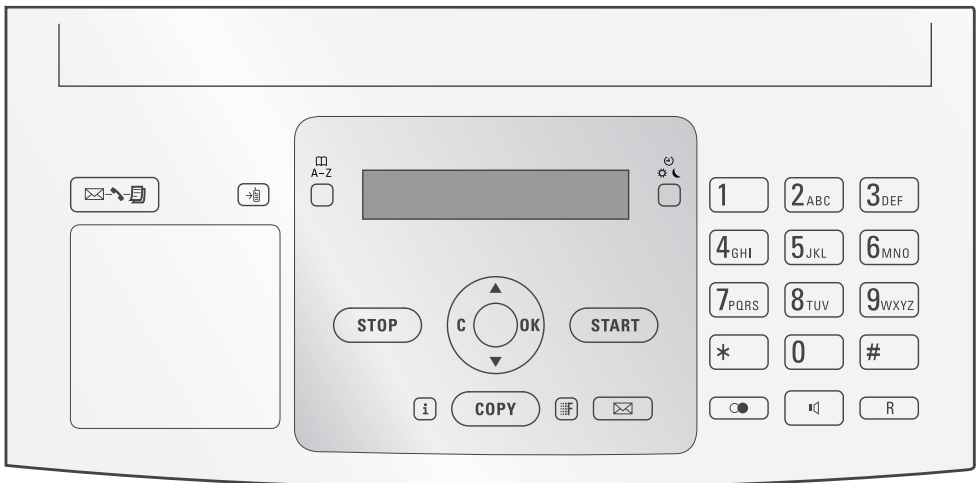

3 Primeira utilização

Conteúdo da embalagem

- 1 Aparelho
- 2 Suporte do papel
- 3 Cabo de rede com ficha (específico para o país em causa)
- 4 Cabo do telefone com ficha (específico para o país em causa)
- 5 Carregador
- 6 3 baterias
- 7 Telefone sem fios

Manual de instruções com ajuda para a instalação (sem figura)

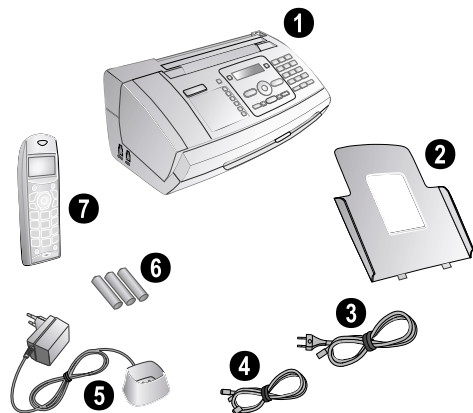

No caso de faltar qualquer componente ou no caso de algum componente apresentar danos, agradecemos que entre em contacto com o seu revendedor ou com o nosso serviço de assistência técnica.

Instalar o suporte do papel

Instale o suporte do papel nas aberturas previstas para esse efeito atrás do alimentador de papel.

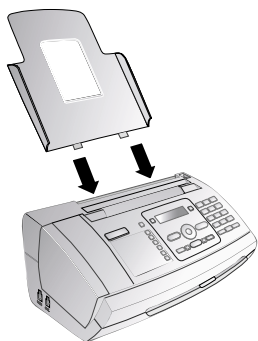

Introduzir o papel

Antes de poder receber ou fotocopiar documentos, precisa de colocar papel no aparelho de fax. Utilize exclusivamente papel adequado com o formato standard **A4** (210 × 297 milímetros - de preferência com 80 g/m²). Tenha em atenção as indicações incluídas nas especificações técnicas.

Separe o papel e endireite-o sobre uma superfície lisa. Isto evita que sejam recolhidas mais do que uma folha de papel de cada vez.

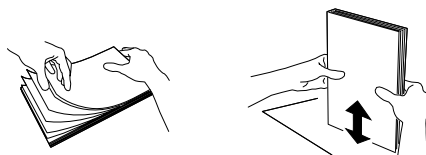

- 1 Rebata para a frente a alavanca do lado direito, junto do alimentador de papel.
- 2 Introduza o papel no alimentador de papel. Pode colocar no **máximo 50 folhas** (A4 · 80 g/m²).
- 3 Rebata para trás a alavanca do lado direito, junto do alimentador de papel, para fixar o papel.

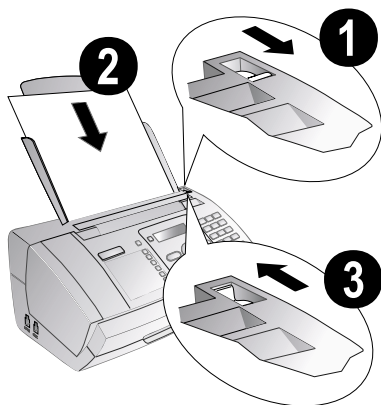

Ligar o cabo do telefone

Este aparelho de fax é um aparelho analógico (grupo 3). Não é um aparelho de fax RDIS (grupo 4), pelo que não pode ser ligado a uma ligação RDIS. Para o poder utilizar precisa de uma ligação para um terminal analógico.

Ligue o cabo do telefone ao aparelho, introduzindo-o no conector identificado com a indicação **LINE** (tomada RJ-11). Ligue a ficha do telefone ao conector da ligação telefónica.

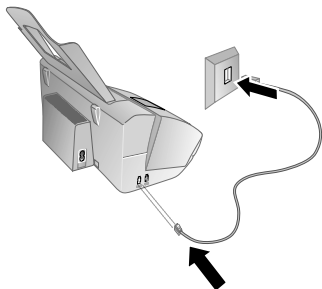

Se pretender ligar o seu aparelho a uma instalação telefónica (posto privado de comutação automática) como extensão, tem de o configurar para operar como uma extensão (vide também o capítulo "Ligações telefónicas e aparelhos adicionais", na página 36).

Ligar o cabo de alimentação

Certifique-se de que a tensão de rede do aparelho (indicada na placa de características) coincide com a tensão da rede eléctrica disponível no local onde o aparelho vai ser instalado.

Ligar o cabo de rede do aparelho

Ligue o cabo de rede ao conector existente na parte de trás do aparelho. Em seguida, ligue o cabo de rede à tomada de alimentação.

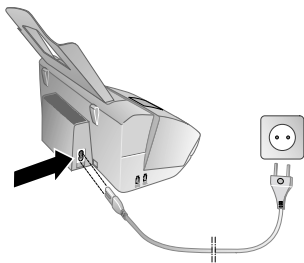

Ligar o cabo de rede do carregador

Ligue o cabo de rede do carregador à tomada de alimentação.

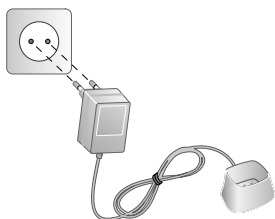

Primeira instalação

Depois de ter ligado o aparelho de fax à corrente de alimentação, é iniciado o processo da instalação inicial. Prima **[i]**. O aparelho de fax imprime uma página de ajuda.

Seleccionar o idioma

- 1 Prima **▲/▼** para seleccionar o idioma pretendido para o visor.
- 2 Prima **OK** para confirmar.

Seleccionar o país

É imprescindível seleccionar o país em que o aparelho está a ser utilizado. Caso contrário, o aparelho não fica adaptado à rede telefónica local. Se o seu país não estiver incluído na lista, precisa de seleccionar outra definição para poder utilizar o cabo telefónico adequado ao país. Informe-se junto do seu revendedor.

- 1 Prima **▲/▼** para seleccionar o país em que o aparelho está a ser utilizado.
- 2 Prima **OK** para confirmar.

Depois da introdução, o aparelho de fax imprime uma página de ajuda adicional e procede à verificação da ligação telefónica.

Introduzir o número

O seu número e o seu nome são enviados, na margem superior de cada fax (= cabeçalho), juntamente com a data, a hora e o número de páginas.

- 1 Introduza o seu número. Com a tecla **[#]** ou **[*]** pode introduzir o sinal de mais.
- 2 Prima **OK** para confirmar.

Introduzir o nome

1 Introduza o seu nome. Introduza as letras com as teclas numéricas (vide os símbolos inscritos nas teclas). Introduza os caracteres especiais com a tecla **[0]**. Prima a tecla em causa tantas vezes quantas as necessárias para que seja apresentado no visor a letra ou o carácter especial.

Se premir a tecla **▲/▼** desloca o ponto de inserção. Com a tecla **C** apaga caracteres individuais.

- 2 Prima **OK** para confirmar.

Concluída a introdução, o aparelho imprime uma descrição geral das funções.

Introduzir a hora e a data

- 1 Introduza a hora, como, por exemplo, **[1][4][0][0]** para as 14 horas.
- 2 Introduza a data (com duas casas, respectivamente), por exemplo, **[0][8][0][6][0][7]** para o dia 8 de Junho de 2007.
- 3 Prima **OK** para confirmar.

Pode reiniciar, em qualquer altura, o processo de instalação inicial. Prima as teclas **[i]** e **[2]**.

Instalar as baterias no telefone sem fios

- 1 Instale as baterias novas no respectivo compartimento, de modo a que os pólos positivos e negativos fiquem nas posições indicadas no desenho inscrito no compartimento.

 Não instale **em caso algum** baterias primárias no telefone sem fios. Tenha em atenção as indicações incluídas nas especificações técnicas.



- 2 Coloque a tampa sobre o compartimento das baterias e empurre-a para cima até encaixar.
- 3 Coloque o telefone sem fios no carregador.

 Nunca coloque o telefone sem fios no carregador sem as baterias.

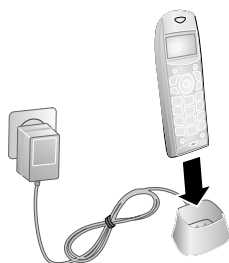

 Deixe o telefone sem fios no carregador durante pelo menos doze horas. As baterias podem aquecer ligeiramente durante a carga; esta situação não representa qualquer perigo.

Activar o telefone sem fios

Prima a tecla verde , sem soltar, durante pelo menos dois segundos, para ligar o telefone sem fios.

No geral, o telefone sem fios vem registado de fábrica no aparelho. No modo inicial, prima a tecla **OK**. No visor é apresentada a indicação da estação de base de registo do telefone sem fios e o respectivo número de registo.



 Se tiver adquirido um modelo com vários telefones sem fios, só um dos telefones é fornecido já registado de fábrica no aparelho. Instale as baterias da forma descrita acima e registe o telefone sem fios no aparelho (vide também o capítulo "Ligações telefónicas e aparelhos adicionais", na página 36).



4 Funções do telefone

Para obter informações sobre como ligar telefones sem fios adicionais e outros aparelhos, bem como sobre as funções disponíveis, consulte o capítulo "Ligações telefónicas e aparelhos adicionais", na página 36.

Efectuar chamadas com o telefone sem fios



Marque o número pretendido. Tem várias opções à sua disposição. Em seguida, prima a tecla .

 Pode começar por premir a tecla , e, em seguida, marcar um número. O processo de marcação inicia-se imediatamente.

 Se atender uma chamada no telefone sem fios e perceber que se trata de uma chamada de fax (por ter ouvido um assobio ou silêncio), pode iniciar a recepção do fax no aparelho. Prima a tecla **START** no aparelho ou as teclas   no telefone sem fios.



Marcação manual: Marque o número pretendido com o teclado numérico.

Lista telefónica do telefone sem fios:

- 1 Prima a tecla  sem soltar (durante pelo menos dois segundos).
- 2 Selecione uma entrada com a tecla  . Introduza a letra inicial com as teclas numéricas para navegar mais rapidamente na lista telefónica.



 Se tiver acrescentado um número adicional a uma entrada, esta entrada é apresentada em duplicado na lista telefónica. O símbolo da categoria é apresentado antes do nome.

Lista telefónica do aparelho:









- 1 Prima .
- 2 Selecione uma entrada com a tecla  . Introduza a letra inicial com as teclas numéricas para navegar mais rapidamente na lista telefónica.



Marcação abreviada:

- 1 No aparelho, prima, sem soltar (durante pelo menos dois segundos), a tecla numérica correspondente ao número que pretende marcar.
- 2 No telefone sem fios prima a tecla .

Lista de remarcação: Prima a tecla , sem soltar (durante pelo menos dois segundos). Prima as teclas   para seleccionar uma entrada da lista dos últimos números marcados.





Lista de chamadores:



- 1 Prima a tecla   e selecione a opção **ACESSÓRIOS** com a tecla  .
- 2 Prima a tecla **OK** para confirmar.
- 3 Com a tecla  , selecione a lista que tem o número que pretende marcar.
- 4 Prima a tecla **OK** para confirmar.
- 5 Selecione um número com a tecla  .

 Durante uma conversa com o telefone sem fios, pode regular o volume do som do altifalante com a tecla  .

Consultar um número

Durante uma chamada, pode consultar entradas da lista telefónica.

- 1 Prima a tecla  **Menu** durante uma chamada.
- 2 Com a tecla  , selecione a opção **AGENDA**.
- 3 Com a tecla  , selecione a entrada pretendida.

 Prima a tecla  **Voltar** para regressar ao nível de menu anterior.

Aceder a funções adicionais do telefone

(esta função não está disponível em todos os países e redes)



O seu aparelho permite-lhe utilizar funções adicionais do aparelho, como, por exemplo, alternar entre chamadas, fazer conferências telefónicas com um máximo de três participantes ou transferir chamadas. Informe-se junto da operadora telefónica se estas funções são disponibilizadas para a sua ligação. O sinal enviado à central telefónica para aceder a estas funções é uma interrupção breve da ligação (Hook-Flash). Prima a tecla **R**, para aceder às funções adicionais do telefone.

Atender uma segunda chamada



Prima a tecla  **ACEIT.** durante uma chamada, para atender a chamada nova.





Alternar entre chamadas telefónicas



 **Comando rápido:** Prima a tecla **R**, para alternar entre chamadas.

- 1 Prima a tecla  **Menu** durante uma chamada.
- 2 Prima   para seleccionar a opção **ALTERNAR**.
- 3 Prima **OK** para confirmar.

Fazer outra chamada

 **Comando rápido:** Prima a tecla , e marque o outro número.

- 1 Prima a tecla  **Menu** durante uma chamada.
- 2 Prima   para seleccionar a opção **SEGUNDA CHAM..**
- 3 Marque o número pretendido com o teclado numérico.
- 4 Com a tecla , selecione a opção **Cham..**

 **Comando rápido:** Prima as teclas  e , para terminar a chamada em curso e para regressar à chamada retida.

Obter linha de rede

Os postos privados de comutação automática (PPCA) são já comuns em muitas empresas e casas particulares. Tem de marcar o indicativo de acesso à linha de rede para estabelecer uma ligação a partir de um posto privado de comutação automática (extensão) à rede telefónica fixa pública (PS-TN).

Marque o indicativo de acesso à linha de rede antes de marcar o número pretendido ou de seleccionar um número guardado na lista telefónica. Na maior parte dos casos este indicativo é o **0**.

 Em casos raros o indicativo de acesso à linha de rede pode ser um número diferente ou ter dois algarismos. Nas instalações telefónicas mais antigas, o indicativo de acesso à linha de rede pode ser R (= FLASH). Prima a tecla **R**, para introduzir esse indicativo de acesso à linha de rede. Se não for possível estabelecer a ligação à rede telefónica pública, contacte a operadora da sua instalação telefónica.

 Se utilizar o seu aparelho permanentemente ligado a um posto privado de comutação automática (vulgo, uma extensão), pode guardar o indicativo de acesso à linha de rede com a função 96 (vide , página 36).

Operação mãos livres

 Esta função não é disponibilizada quando a carga das baterias do telefone sem fios está baixa. Coloque o telefone sem fios no carregador.

Activar a operação mãos livres

- 1 Prima a tecla **●●** **Menu** durante uma chamada.
- 2 Prima **▲/▼** para seleccionar a opção **MAOS LIVRES**.
- 3 Prima a tecla **OK** para confirmar.

Desactivar a operação mãos livres

- 1 Volte a seleccionar a função **MAOS LIVRES**.
- 2 Com a tecla **●●**, seleccione a opção **Desact.**

 Também pode activar e desactivar a operação mãos livres durante uma chamada, para o que só tem de premir a tecla **↵**.

Transferir chamadas telefónicas

 Esta função só é disponibilizada, se tiver registado vários telefones sem fios no aparelho e se os telefones estiverem dentro do raio de alcance do aparelho.

- 1 Prima a tecla **●●** **Menu** durante uma chamada.
- 2 Prima **▲/▼** para seleccionar a opção **DESUIO**.
- 3 Prima **OK** para confirmar.
- 4 Com a tecla **▲/▼**, seleccione o telefone sem fios para o qual pretende transferir a chamada.
- 5 Prima **OK** para confirmar.
- 6 Prima a tecla **↵**, para desligar.

Transferir chamadas telefónicas de volta

Se quiser, pode voltar a transferir para o aparelho uma chamada que tenha transferido, antes de ela ser atendida no telefone sem fios.

- 1 Com a tecla **●●**, seleccione a opção **Menu**.
- 2 Prima **▲/▼** para seleccionar a opção **DESL. EM CURSO**.
- 3 Prima **OK** para confirmar.

Fazer chamadas telefónicas internas

 Esta função só é disponibilizada, se tiver registado vários telefones sem fios no aparelho e se os telefones estiverem dentro do raio de alcance do aparelho.

- 1 No modo inicial, prima a tecla **↵**.
- 2 Com a tecla **▲/▼**, seleccione o telefone sem fios para o qual quer fazer a chamada.
- 3 Com a tecla **●●**, seleccione a opção **Cham.**

Identificação do número chamador (CLIP)

(esta função não está disponível em todos os países e redes)

No visor é apresentado o número de uma chamada recebida. Para que esta função possa ser utilizada, é necessário que esteja activada a identificação do número do chamador (CLIP – Calling Line Identification Presentation) no seu telefone. Informe-se junto da sua operadora telefónica. Pode dar-se o caso de a identificação do número do chamador implicar custos adicionais.

 Se, apesar da função estar activada para o seu telefone, a identificação do número do chamador não funcionar, verifique se o país foi definido de forma correcta (vide também o capítulo "Definições", na página 31).

Chamadas não atendidas

 O aparelho apresenta o nome com o qual o chamador foi guardado na lista telefónica. No entanto, o número e o nome do chamador não são mostrados se este tiver activado a supressão da identificação do respectivo número de telefone.

Se tiver recebido chamadas durante a sua ausência, é apresentada uma mensagem no visor do telefone sem fios.

- 1 Prima **OK**.
- 2 Prima as teclas **▲/▼** para percorrer a lista das chamadas não atendidas.
- 3 Prima a tecla **↵**, para ligar de volta.

5 Lista telefónica do aparelho

 Prima as teclas **[1]** e **[3]**, para imprimir uma descrição geral das funções da lista telefónica.

Na lista telefónica do aparelho pode guardar entradas com vários números e reunir várias entradas em grupos. Pode atribuir tipos de toque diferentes às entradas. Tenha em atenção as indicações incluídas nas especificações técnicas.

 Se premir a tecla **▲/▼** desloca o ponto de inserção. Com a tecla **C** apaga caracteres individuais. Prima **STOP** para sair do menu e regressar ao modo inicial.

Memorizar uma entrada

1 Prima a tecla **[A-Z]** sem soltar (durante pelo menos dois segundos).

 Também pode aceder à função, premindo as teclas **OK**, **[1]****[2]** e **OK**.

2 Introduza o nome. Introduza as letras com as teclas numéricas (vide os símbolos inscritos nas teclas). Introduza os caracteres especiais com a tecla **[0]**. Prima a tecla em causa tantas vezes quantas as necessárias para que seja apresentado no visor a letra ou o carácter especial.

3 Prima **OK** para confirmar.

4 Com a tecla **▲/▼**, seleccione a categoria para a qual pretende introduzir um número: **CAT: CASA**, **CAT: EMPRESA**, **CAT: TELEMOVEL** ou **CAT: FAX**.

5 Prima **OK** para confirmar.

6 Introduza o número.

7 Prima **OK** para confirmar.

8 Pode atribuir um tipo de toque ao número. Com as teclas numéricas **[0]** a **[9]**, seleccione um tipo de toque. Com a tecla **▲/▼** regula o volume do som.

9 Prima **OK** para confirmar. A entrada é guardada na memória.

Editar uma entrada

1 Prima as teclas **OK**, **[1]****[5]** e **OK**.

2 Com a tecla **▲/▼**, seleccione a entrada que pretende editar.

3 Prima **OK** para confirmar.

4 Edite o nome.

5 Prima **OK** para confirmar.

6 Com a tecla **▲/▼**, seleccione a categoria para a qual pretende introduzir um número: **CAT: CASA**, **CAT: EMPRESA**, **CAT: TELEMOVEL** ou **CAT: FAX**.

7 Prima **OK** para confirmar.

8 Introduza o número.

9 Prima **OK** para confirmar.

10 Pode atribuir um tipo de toque ao número. Com as teclas numéricas **[0]** a **[9]**, seleccione um tipo de toque. Com a tecla **▲/▼** regula o volume do som.

11 Prima **OK** para confirmar. A entrada é guardada na memória.

Apagar uma entrada

1 Prima as teclas **OK**, **[1]****[6]** e **OK**.

2 Com a tecla **▲/▼**, seleccione a entrada que pretende apagar.

3 Prima **OK** para confirmar.

4 Prima **OK** para confirmar a **ELIMINAR: SIM**.

Grupos

Reunir várias entradas da lista telefónica num grupo. As mensagens são enviadas, umas a seguir às outras, a todos os membros desse grupo.

Adicionar entradas de grupo

1 Prima as teclas **OK**, **[1]****[3]** e **OK**.

2 Com a tecla **▲/▼**, seleccione o grupo que pretende constituir.

3 Prima **OK** para confirmar. Pode acrescentar entradas ao grupo, visualizar membros do grupo, apagar o grupo ou enviar um fax ao grupo.

4 Prima **▲/▼** para seleccionar a opção **INSERIR?**.

5 Prima **OK** para confirmar.

6 Com a tecla **▲/▼**, seleccione a entrada que pretende adicionar ao grupo.

7 Prima **OK** para confirmar.

8 Repita os passos **4** a **6**, para adicionar mais entradas ao grupo.

9 Prima a tecla **STOP**, para terminar a introdução.

Visualizar entradas de grupo

1 Prima as teclas **OK**, **[1]****[3]** e **OK**.

2 Com a tecla **▲/▼**, seleccione o grupo que pretende visualizar.

3 Prima **OK** para confirmar.

4 Prima **▲/▼** para seleccionar a opção **MOSTRAR?**.

5 Prima **OK** para confirmar.

6 Percorra as entradas do grupo com a tecla **▲/▼**.

7 Prima a tecla **STOP**, duas vezes, para regressar ao modo inicial.

Apagar entradas de grupo individuais ou todas

Apagar uma entrada individual

1 Prima as teclas **OK**, **[1]****[3]** e **OK**.

2 Com a tecla **▲/▼**, seleccione o grupo do qual pretende apagar entradas.

3 Prima **OK** para confirmar.

4 Prima **▲/▼** para seleccionar a opção **APAGAR?**.

5 Prima **OK** para confirmar.

6 Com a tecla **▲/▼**, seleccione a entrada que pretende apagar.

7 Prima **OK** para confirmar.

8 Prima **▲/▼** para seleccionar a opção **ELIMINAR: SIM**.

9 Prima **OK** para confirmar. A entrada é apagada.

Eliminação de um grupo

- 1 Prima as teclas **OK**, **1** **3** e **OK**.
- 2 Com a tecla **▲/▼**, seleccione o grupo que pretende apagar.
- 3 Prima **OK** para confirmar.
- 4 Prima **▲/▼** para seleccionar a opção **APAGAR?**.
- 5 Prima **OK** para confirmar.
- 6 Prima **▲/▼** para seleccionar a opção **ELIMINAR: TODOS**.
- 7 Prima **OK** para confirmar. São apagadas todas as entradas do grupo.

Marcação abreviada

PT

Pode atribuir números de marcação rápida aos números utilizados com maior frequência. Com as teclas de marcação numéricas pode aceder rapidamente a estes números.

Atribuir ou alterar uma entrada de marcação abreviada

- 1 Prima as teclas **OK**, **1** **4** e **OK**.
- 2 Com a tecla **▲/▼** ou com a respectiva tecla numérica, seleccione o número de marcação rápida que pretende atribuir ou alterar.

 Se seleccionar um número de marcação rápida já atribuído, a entrada é substituída.

- 3 Prima **OK** para confirmar.
- 4 Com a tecla **▲/▼**, seleccione a entrada da lista telefónica que pretende atribuir como entrada de marcação rápida.
- 5 Prima **OK** para confirmar.



Apagar uma entrada de marcação rápida

 Com esta função apaga não só a entrada de marcação rápida, mas também todas as entradas da lista telefónica. Substitua a entrada de marcação rápida, se pretender alterar a atribuição.

- 1 Prima as teclas **OK**, **1** **4** e **OK**.
- 2 Com a tecla **▲/▼**, ou com a respectiva tecla numérica, seleccione a entrada que pretende apagar.
- 3 Prima **C**.
- 4 Prima a tecla **OK** para confirmar a eliminação.





6 Lista telefónica do telefone sem fios

 No telefone sem fios não lhe são disponibilizadas todas as funções da lista telefónica do aparelho.

 Com a tecla **C** apaga caracteres individuais. Prima  para sair do menu e regressar ao modo inicial.





Memorizar uma entrada

 Só pode adicionar entradas à lista telefónica do telefone sem fios.



- 1 Prima a tecla  sem soltar (durante pelo menos dois segundos).
- 2 Prima  para seleccionar a opção <Novo>.
- 3 Introduza o nome. Introduza as letras com as teclas numéricas (vide os símbolos inscritos nas teclas). Introduza os caracteres especiais com a tecla  ou . Prima a tecla correspondente, quer sem soltar, quer as vezes necessárias para que o carácter pretendido seja apresentado no visor.
- 4 Prima **OK** para confirmar.
- 5 Introduza o número.
- 6 Prima **OK** para confirmar.
- 7 Com a tecla , seleccione a categoria para a qual pretende introduzir um número: CASA, TRABALHO, TELEMOVEL ou FAX.
- 8 Prima **OK** para confirmar.



Editar uma entrada

 Só lhe é possível editar as entradas da lista telefónica do telefone sem fios.

- 1 Prima a tecla  sem soltar (durante pelo menos dois segundos).
- 2 Com a tecla , seleccione a entrada que pretende editar.
- 3 Com a tecla , seleccione a opção **Opções**.
- 4 Prima , para seleccionar a opção **MODIFICAR**.
- 5 Prima **OK** para confirmar.
- 6 Altere o nome. Com a tecla **C** apaga caracteres individuais.
- 7 Prima **OK** para confirmar.
- 8 Altere o número.
- 9 Prima **OK** para confirmar.
- 10 Com a tecla , seleccione uma categoria.
- 11 Prima **OK** para confirmar.





Apagar uma entrada

- 1 Prima a tecla  sem soltar (durante pelo menos dois segundos).
- 2 Com a tecla , seleccione a entrada que pretende apagar.
- 3 Com a tecla , seleccione a opção **Opções**.

- 4 Prima , para seleccionar a opção **APAGAR**.
- 5 Prima **OK** para confirmar.
- 6 Confirme o apagamento com a tecla  **Sim**.

Adicionar números adicionais





 Se tiver acrescentado um número adicional a uma entrada, esta entrada é apresentada em duplicado na lista telefónica. O símbolo da categoria é apresentado antes do nome.

- 1 Prima a tecla  sem soltar (durante pelo menos dois segundos).
- 2 Com a tecla , seleccione a entrada que pretende editar.
- 3 Com a tecla , seleccione a opção **Opções**.
- 4 Prima , para seleccionar a opção **OUTRO NUMERO**.
- 5 Prima **OK** para confirmar.
- 6 Introduza o número adicional.
- 7 Prima **OK** para confirmar.
- 8 Com a tecla , seleccione uma categoria.
- 9 Prima **OK** para confirmar.

Alterar o tipo de toque





Pode atribuir um tipo de toque a cada entrada. Assim, por exemplo, pode distinguir as chamadas profissionais das chamadas particulares.

 Para que esta função possa ser utilizada, é necessário que esteja activada a identificação do número do chamador (CLIP) no seu telefone (função dependente do país e da rede). No entanto, o número e o nome do chamador não são mostrados se este tiver activado a supressão da identificação do respectivo número de telefone.





- 1 Prima a tecla  sem soltar (durante pelo menos dois segundos).
- 2 Com a tecla , seleccione a entrada que pretende editar.
- 3 Com a tecla , seleccione a opção **Opções**.
- 4 Prima , para seleccionar a opção **TOQUE**.
- 5 Prima **OK** para confirmar.
- 6 Com a tecla , seleccione o tipo de toque pretendido.
- 7 Prima **OK** para confirmar.

Aceder às opções

Entradas da lista telefónica do aparelho

- 1 Prima .
- 2 Com a tecla , seleccione a entrada pretendida.
- 3 Com a tecla , seleccione a opção **Opções**.
- 4 Com a tecla , seleccione a opção pretendida. Pode visualizar os detalhes da entrada, ligar para o número de telefone nela indicado, enviar uma mensagem SMS para esse número ou procurar uma outra entrada.
- 5 Prima **OK** para confirmar.

Entradas da lista telefónica do telefone sem fios

- 1 Prima a tecla  sem soltar (durante pelo menos dois segundos).
- 2 Com a tecla , seleccione a entrada pretendida.
- 3 Com a tecla , seleccione a opção .
- 4 Com a tecla , seleccione a opção pretendida. Pode visualizar os detalhes da entrada, ligar para o número de telefone nela indicado, enviar uma mensagem SMS para esse número, editar ou apagar a entrada, atribuir um tipo de toque especial à entrada ou adicionar um número adicional, procurar uma outra entrada ou guardar uma entrada nova.
- 5 Prima **OK** para confirmar.

7 Telefone sem fios

Procurar telefones sem fios

Esta função ajuda-o a encontrar telefones sem fios que tenha instalado. Os telefones sem fios têm de ter sido registados no aparelho e de estar dentro do respectivo raio de alcance.

No aparelho, prima a tecla . Todos os telefones sem fios registados no aparelho tocam durante cerca de um minuto.

Também pode aceder à função, premindo as teclas **OK**, e **OK**.

Ligar e desligar

Podem desligar o telefone sem fios para poupar energia. Prima a tecla , sem soltar (durante pelo menos dois segundos), para desligar o telefone sem fios. Prima a tecla , sem soltar (durante pelo menos dois segundos), para ligar o telefone sem fios.

Navegar no menu

Prima uma das duas teclas de seta / , para abrir o menu das funções. Percorra o menu com a tecla / . Selecione uma função de menu com a tecla **OK**. Prima a tecla **C** para regressar ao nível de menu anterior. Prima para sair do menu e regressar ao modo inicial.

Bloquear as teclas

- 1 Prima a tecla / e selecione a opção **DEFINICOES** com a tecla / .
- 2 Prima a tecla **OK** para confirmar.
- 3 Prima / para seleccionar a opção **SEGURANCA**.
- 4 Prima **OK** para confirmar.
- 5 Prima / para seleccionar a opção **BLOQU. TECLA-DO**.
- 6 Prima **OK** para confirmar.
- 7 Prima **•• Sim** para activar a função. Prima **• Não** para desactivar a função.

Activar o número de emergência

Esta função permite-lhe guardar um número de emergência. Se a função de chamada de emergência estiver activada, este número é marcado assim que a tecla é premida. Quando esta função está activada, pode continuar a marcar outros números de telefone com as teclas numéricas e a fazer chamadas normalmente.

Recomendamos que não utilize esta função para guardar números de emergência convencionais (como, por exemplo, o número de telefone da polícia ou dos bombeiros), a fim de impedir uma chamada inadvertida para estes números.

- 1 Prima a tecla / e selecione a opção **DEFINICOES** com a tecla / .
- 2 Prima a tecla **OK** para confirmar.
- 3 Prima / para seleccionar a opção **SEGURANCA**.
- 4 Prima **OK** para confirmar.

- 5 Com a tecla / , selecione a opção **EMERG..**
- 6 Prima a tecla **OK** para confirmar.
- 7 Com a tecla **•**, selecione a opção **MODIFICAR**.
- 8 Com a tecla / , selecione a opção **ACTIVAR**, para desactivar a função. Com a tecla / , selecione a opção **DESACTIVAR** para desactivar a função.
- 9 Prima **OK** para confirmar.

Ao activar esta função pela primeira vez, tem de introduzir um número de emergência. Este número permanece guardado na memória do aparelho.

Alterar o número de emergência

- 1 Prima a tecla / e selecione a opção **DEFINICOES** com a tecla / .
- 2 Prima a tecla **OK** para confirmar.
- 3 Prima / para seleccionar a opção **SEGURANCA**.
- 4 Prima **OK** para confirmar.
- 5 Com a tecla / , selecione a opção **EMERG..**
- 6 Prima a tecla **OK** para confirmar.
- 7 Com a tecla **•**, selecione a opção **MODIFICAR**.
- 8 Prima / para seleccionar a opção **ALTERAR NUM**.
- 9 Prima **OK** para confirmar.
- 10 Introduza o número.
- 11 Prima **OK** para confirmar.

Funções adicionais

Se, à hora definida para a emissão de um alarme, estiver a fazer uma chamada telefónica, o telefone sem fios emite o sinal de alarme, ou seja, toca, quando tiver terminado a chamada.

Prima a tecla **C** para regressar ao nível de menu anterior. Prima para sair do menu e regressar ao modo inicial.

Despertador

O telefone sem fios toca todos os dias à hora definida, com o toque seleccionado. Clique em qualquer tecla, para desligar o alarme. Se quiser desligar definitivamente o despertador, tem de desactivar esta função.

Acertar o despertador

- 1 Prima a tecla / e selecione a opção **ACESSORIOS** com a tecla / .
- 2 Prima a tecla **OK** para confirmar.
- 3 Prima / para seleccionar a opção **DESPERT..**
- 4 Prima a tecla **OK** para confirmar.
- 5 Com a tecla **•**, selecione a opção **MODIFICAR**.
- 6 Prima / para seleccionar a opção **TOQUE**.
- 7 Prima a tecla **OK** para confirmar.
- 8 Com a tecla / , selecione o tipo de toque pretendido.
- 9 Prima **OK** para confirmar.



- 10 Com a tecla ▲/▼ regula o volume do som.
- 11 Prima **OK** para confirmar.
- 12 Prima ▲/▼ para seleccionar a opção **DEFINIR HORA**.
- 13 Prima a tecla **OK** para confirmar.
- 14 Introduza a hora a que pretende ser despertado, como, por exemplo, **0 7 0 0** para 7 horas.
- 15 Prima a tecla **OK** para confirmar.
- 16 Clique em **OK** para activar o despertador.

Desactivar o despertador

- 1 Prima a tecla ▲/▼ e seleccione a opção **ACESSORIOS** com a tecla ▲/▼.
- 2 Prima a tecla **OK** para confirmar.
- 3 Prima ▲/▼ para seleccionar a opção **DESPERT.**.
- 4 Prima a tecla **OK** para confirmar.
- 5 Com a tecla ●, seleccione a opção **MODIFICAR**.
- 6 Prima ▲/▼ para seleccionar a opção **DESACTIVAR**.
- 7 Prima a tecla **OK** para confirmar.

Temporizador

A função do temporizador (alarme de contagem decrescente) permite-lhe definir uma hora após a qual o telefone sem fios toca. Pode definir se o tempo remanescente é ou não apresentado no visor. Clique em qualquer tecla, para desligar o alarme.

 Enquanto o temporizador está a funcionar pode fazer chamadas sem que a contagem decrescente seja suspensa.

Definir o temporizador

- 1 Prima a tecla ▲/▼ e seleccione a opção **ACESSORIOS** com a tecla ▲/▼.
- 2 Prima a tecla **OK** para confirmar.
- 3 Prima ▲/▼ para seleccionar a opção **TEMPORIZ.**
- 4 Prima a tecla **OK** para confirmar.
- 5 Com a tecla ●, seleccione a opção **MODIFICAR**.
- 6 Prima ▲/▼ para seleccionar a opção **DEFINIR TEMPO**.
- 7 Prima a tecla **OK** para confirmar.
- 8 Introduza os minutos (tempo máximo: 99 minutos).
- 9 Prima a tecla **OK** para confirmar.
- 10 Prima ▲/▼ para seleccionar a opção **VISIBILIDADE**.
- 11 Prima a tecla **OK** para confirmar.
- 12 Prima ●● **Sim** para activar a função. Prima ● **Não** para desactivar a função.
- 13 Prima ▲/▼ para seleccionar a opção **TOQUE**.
- 14 Prima a tecla **OK** para confirmar.
- 15 Com a tecla ▲/▼, seleccione o tipo de toque pretendido.
- 16 Prima a tecla **OK** para confirmar.
- 17 Com a tecla ▲/▼ regula o volume do som.
- 18 Prima a tecla **OK** para confirmar.
- 19 Depois de concluídas todas as definições, prima a tecla ● **Alterar**.
- 20 Prima a tecla ●● **Início**, para iniciar o temporizador.

Alterar o temporizador

Antes de poder alterar a definição do temporizador tem de desligar o temporizador que está activo.

- 1 Com a tecla ●, seleccione a opção **STOP**.
- 2 É-lhe perguntado, se quer desligar o temporizador. Confirme com a tecla ●● **Sim**.

Isto feito, pode então aceder ao menu do temporizador e alterar a definição.

Aviso de aniversário

A função do aviso de aniversário permite-lhe introduzir as datas de dez aniversários. O telefone sem fios toca à hora marcada da data definida. Clique em qualquer tecla, para desligar o alarme.

Introduzir a data de aniversário

- 1 Prima a tecla ▲/▼ e seleccione a opção **ACESSORIOS** com a tecla ▲/▼.
- 2 Prima a tecla **OK** para confirmar.
- 3 Com a tecla ▲/▼, seleccione a opção **ANIVERSARIO**.
- 4 Prima a tecla **OK** para confirmar.
- 5 Com a tecla ▲/▼, seleccione a opção **<NOVO>**.
- 6 Prima a tecla **OK** para confirmar.
- 7 Introduza o nome.
- 8 Prima a tecla **OK** para confirmar.
- 9 Introduza a data do aniversário, como, por exemplo, **0 8 0 6** para o dia 8 de Junho.
- 10 Prima a tecla **OK** para confirmar.
- 11 Introduza a hora, como, por exemplo, **1 4 0 0** para as 14 horas.
- 12 Prima a tecla **OK** para confirmar.

Visualizar a data de aniversário

- 1 Prima a tecla ▲/▼ e seleccione a opção **ACESSORIOS** com a tecla ▲/▼.
- 2 Prima a tecla **OK** para confirmar.
- 3 Com a tecla ▲/▼, seleccione a opção **ANIVERSARIO**.
- 4 Prima a tecla **OK** para confirmar.
- 5 Com a tecla ▲/▼, seleccione a entrada que pretende visualizar.
- 6 Prima a tecla **OK** para confirmar. São apresentados o nome, a data e a hora do aviso de aniversário.
- 7 Prima a tecla ➤ para terminar a função.

Alterar a data de aniversário

- 1 Prima a tecla ▲/▼ e seleccione a opção **ACESSORIOS** com a tecla ▲/▼.
- 2 Prima a tecla **OK** para confirmar.
- 3 Com a tecla ▲/▼, seleccione a opção **ANIVERSARIO**.
- 4 Prima a tecla **OK** para confirmar.
- 5 Com a tecla ▲/▼, seleccione a entrada que pretende alterar.
- 6 Com a tecla ●●, seleccione a opção **Opções**.
- 7 Prima ▲/▼ para seleccionar a opção **MODIFICAR**.
- 8 Prima a tecla **OK** para confirmar.

- 9 Altere o nome. Com a tecla **C** apaga caracteres individuais.
- 10 Prima a tecla **OK** para confirmar.
- 11 Altere a data.
- 12 Prima a tecla **OK** para confirmar.
- 13 Altere a hora.
- 14 Prima a tecla **OK** para confirmar.

Apagar uma data de aniversário

- 1 Prima a tecla ▲/▼ e selecione a opção **ACESSORIOS** com a tecla ▲/▼.
- 2 Prima a tecla **OK** para confirmar.
- 3 Com a tecla ▲/▼, selecione a opção **ANIVERSARIO**.
- 4 Prima a tecla **OK** para confirmar.
- 5 Com a tecla ▲/▼, selecione a entrada que pretende apagar.
- 6 Com a tecla ●●, selecione a opção **Opciones**.
- 7 Com a tecla ▲/▼, selecione a opção **APAGAR**.
- 8 Prima a tecla **OK** para confirmar.
- 9 Confirme o apagamento com a tecla ●● **Sim**.

Alterar o tipo de toque

Pode atribuir um tipo de toque diferente a cada aviso de aniversário.

- 1 Prima a tecla ▲/▼ e selecione a opção **ACESSORIOS** com a tecla ▲/▼.
- 2 Prima a tecla **OK** para confirmar.
- 3 Com a tecla ▲/▼, selecione a opção **ANIVERSARIO**.
- 4 Prima a tecla **OK** para confirmar.
- 5 Com a tecla ▲/▼, selecione a entrada a que pretende atribuir um tipo de toque diferente.
- 6 Com a tecla ●●, selecione a opção **Opciones**.
- 7 Prima ▲/▼ para seleccionar a opção **TOQUE**.
- 8 Prima a tecla **OK** para confirmar.
- 9 Com a tecla ▲/▼, selecione o tipo de toque pretendido.
- 10 Prima a tecla **OK** para confirmar.
- 11 Com a tecla ▲/▼ regula o volume do som.
- 12 Prima a tecla **OK** para confirmar.

Vigilância acústica de espaços

 Esta função só é disponibilizada, se tiver registado vários telefones sem fios no aparelho e se os telefones estiverem dentro do raio de alcance do aparelho.

Esta função permite-lhe "vigiar" acusticamente um espaço (como, por exemplo, o quarto das crianças).

Configurar a vigilância de espaços

Comece por configurar a vigilância de espaços no aparelho receptor.

- 1 No aparelho receptor, prima a tecla ▲/▼ e selecione a opção **ACESSORIOS** com a tecla ▲/▼.
- 2 Prima **OK** para confirmar.

- 3 Prima ▲/▼ para seleccionar a opção **VIGILANCIA**.
- 4 Prima **OK** para confirmar.
- 5 Com a tecla ▲/▼, selecione o telefone sem fios emissor.
- 6 Com a tecla ●●, selecione a opção **Cham.**.
- 7 O telefone emissor toca. Prima a tecla **OK**, para atender a chamada.
- 8 No telefone emissor active a vigilância de espaços **Sim** com a tecla ●●.

No modo de vigilância de espaços, os telefones sem fios ficam ligados um ao outro. Coloque o telefone emissor no espaço que pretende vigiar acusticamente. Mantenha o telefone receptor ao pé de si.



 Se, durante o modo de vigilância de espaços, for recebida uma chamada, só o aparelho é que toca. No telefone sem fios o visor ilumina-se e é apresentada uma mensagem.

Receber e fazer chamadas telefónicas com a vigilância de espaços activa

Se, durante o modo de vigilância de espaços, for recebida uma chamada, só o aparelho é que toca. No telefone sem fios o visor ilumina-se e é apresentada uma mensagem.

- 1 No telefone sem fios, prima a tecla ●● **ACEIT.**, para atender a chamada.
- 2 Prima a tecla  para terminar a chamada. O telefone sem fios retoma automaticamente o modo de vigilância de espaços.

Pode fazer chamadas quando o modo de vigilância de espaços está activo.

- 1 Prima a tecla ●● **Cham.** e marque o número pretendido.
- 2 Prima a tecla  para estabelecer a ligação.
- 3 Prima a tecla  para terminar a chamada. O telefone sem fios retoma automaticamente o modo de vigilância de espaços.

Terminar a vigilância de espaços

Num dos telefones sem fios, prima a tecla  para desactivar o modo de vigilância de espaços.

8 Fax

Prima as teclas **1** e **4**, para imprimir instruções sobre o envio de faxes e sobre as definições do computador de fax.

⚠ Nunca coloque quaisquer documentos no aparelho que...

...estejam molhados, tenham sido editados com tinta correctora, estejam sujos ou tenham uma superfície revestida.

...tenham sido escritos com um lápis macio, a cores, com giz ou com carvão.

...tenham sido recortados de jornais ou revistas (negro de impressão).

...estejam presos com agrafos, cliques, fita-cola ou cola.

...tenham notas autocolantes aplicadas.

...estejam amarratados ou rasgados.

Utilize documentos com os tamanhos **A5** ou **A4** e com uma gramagem de 60 a 100 g/m². Pode colocar **até dez documentos** de uma só vez.

Prima a tecla **STOP**, para ejectar os documentos sem os enviar.

Enviar faxes

1 Coloque os documentos com a parte escrita virada para cima na entrada de documentos. O documento colocados por cima é o primeiro a ser puxado.



2 Defina a resolução pretendida. Pode seleccionar entre **RESOLUÇÃO: NORMAL** (para documentos sem características especiais), **RESOLUÇÃO: FINA** (para textos com um tipo de letra pequeno ou para desenhos) e **RESOLUÇÃO: FOTO** (para fotografias). Prima **1**. No visor é apresentada a resolução definida. Prima de novo a tecla da **1**, para a alterar.

Prima **1** pode adaptar o contraste predefinido (vide também o capítulo "Definições", página 31).

3 Marque o número pretendido. Tem várias opções à sua disposição.

4 Prima **START**.

Se o número do destinatário estiver ocupado, o aparelho volta a marcar o número após um determinado período de tempo. Prima a tecla **STOP**, para interromper o processo de envio. Concluída a transmissão, e dependendo das definições, o aparelho emite um relatório de transmissão.

Marcação manual: Marque o número pretendido com o teclado numérico.

Também pode aceder às entradas de marcação rápida, premindo a tecla numérica correspondente, sem soltar (durante pelo menos dois segundos).

Lista telefónica:

1 Prima **A-Z**.

Também pode aceder às entradas da lista telefónica, premindo as teclas **OK**, **1 1** e **OK**.

2 Selecciona uma entrada com a tecla **▲/▼**. Introduza a letra inicial com as teclas numéricas para navegar mais rapidamente na lista telefónica.

Pode guardar uma entrada várias vezes com o mesmo nome, mas com uma categoria diferente. Na lista telefónica é apresentada a letra inicial da categoria atrás da entrada.

Lista de remarcação: Prima a tecla **●**. Prima as teclas **▲/▼** para seleccionar uma entrada da lista dos últimos números marcados.

Também pode aceder à lista de remarcação, premindo as teclas **OK**, **2 2** e **OK**.

Lista de chamadores: Prima a tecla de **●**, sem soltar (durante pelo menos dois segundos). Prima as teclas **▲/▼** para seleccionar uma entrada da lista de chamadores.

Também pode aceder à lista de chamadas recebidas, premindo as teclas **OK**, **2 1** e **OK**.

Para que esta função possa ser utilizada, é necessário que esteja activada a identificação do número do chamador (CLIP) no seu telefone (função dependente do país e da rede). No entanto, o número e o nome do chamador não são mostrados se este tiver activado a supressão da identificação do respectivo número de telefone.

Enviar faxes manualmente

- Coloque o documento no aparelho.
- Introduza o número pretendido com o teclado numérico ou selecione uma entrada guardada na memória.
- Prima **1**.
- Prima **START**.

Interligar números

Pode combinar e modificar números introduzidos manualmente e entradas guardadas, antes de dar início ao pro-

cesso de marcação do número. Se, por exemplo, tiver guardado o indicativo de uma operadora telefónica mais barata (Call-by-Call) como entrada da lista telefónica, seleccione esta entrada e introduza manualmente o número ou seleccione uma entrada guardada na memória.

Introduzir uma pausa na marcação

Pode ser necessário introduzir uma pausa na marcação de um número telefónico, por exemplo, para o indicativo de acesso à linha de rede, para o número de uma extensão ou para um número internacional. Prima a tecla **R**. A segunda parte do número só é marcada depois de ter sido estabelecida a ligação com o número principal.

Chamada interna ou marcação de um subendereço

Tanto pode enviar um fax para uma extensão ou para um subendereço, como pode desencadear o envio de um fax a partir de uma extensão ou de um subendereço, para, por exemplo, poder utilizar um determinado serviço de um fornecedor de bases de dados de faxes. Para tal terá de adicionar o número da extensão ou do subendereço ao número de fax, introduzindo uma pausa na marcação entre os dois.

- 1 Introduza o número pretendido com o teclado numérico ou seleccione uma entrada guardada na memória.
- 2 Prima a tecla **R** sem soltar (durante pelo menos dois segundos).
- 3 Marque o número da extensão ou do subendereço.
- 4 Prima **START**. O número da extensão ou do subendereço só é marcado depois de ser feita uma curta pausa.

Acompanhamento do estabelecimento da ligação através do altifalante

Pode acompanhar o estabelecimento da ligação através do altifalante, se nunca conseguir enviar um fax para um determinado número, por exemplo.

Introduza o número pretendido com o teclado numérico ou seleccione uma entrada guardada na memória. Prima **⏸**.

 Esta função impossibilita a operação do aparelho no modo mãos livres. Não lhe é possível responder, no caso de o destinatário atender a chamada.

Transmissão conjunta (= Difusão)

Pode enviar, sequencialmente, uma mensagem de fax a vários destinatários.

Introduzir destinatários individualmente

- 1 Coloque o documento no aparelho.
- 2 Prima as teclas **OK**, **[3]** **[4]** e **OK**. O documento é lido.
- 3 Introduza o número pretendido com o teclado numérico ou seleccione uma entrada guardada na memória.
- 4 Prima a tecla **OK** para confirmar.

5 Introduza outros números.

6 Prima a tecla **OK** para confirmar. Pode introduzir até 25 destinatários.

7 Prima **START**. O aparelho envia a mensagem de fax, sequencialmente, a todos os destinatários.

Enviar um fax a grupos

- 1 Coloque o documento no aparelho.
- 2 Prima as teclas **OK**, **[1]** **[3]** e **OK**.
- 3 Com as **▲/▼**, seleccione o grupo para o qual pretende enviar o fax.
- 4 Prima a tecla **OK** para confirmar.
- 5 Prima **▲/▼** para seleccionar a opção **ENVIAR FAX?**.
- 6 Prima a tecla **OK** para confirmar.



Se o aparelho de fax não conseguir estabelecer a ligação com um dos destinatários, a mensagem de fax é enviada aos restantes destinatários. Depois de o aparelho ter estabelecido a ligação com todos os destinatários, volta a marcar o número com o qual não conseguiu estabelecer a ligação anteriormente.

Enviar fax mais tarde

Se quiser aproveitar as tarifas telefónicas mais vantajosas ou se a pessoa para quem quer mandar o fax só estiver contactável a determinadas horas, pode enviar o fax mais tarde (dentro de um período de 24 horas).

- 1 Coloque o documento no aparelho.
- 2 Prima as teclas **OK**, **[3]** **[3]** e **OK**.
- 3 Introduza a hora a que o documento deve ser enviado, como, por exemplo, **[1]** **[4]** **[0]** **[0]** para as 14 horas.
- 4 Prima **OK** para confirmar.
- 5 Introduza o número pretendido com o teclado numérico ou seleccione uma entrada guardada na memória.
- 6 **Seleccionar uma entrada guardada:** Confirme a entrada seleccionada com a tecla **OK**.
- 7 Prima **START**. O aparelho entra em modo de espera e envia a mensagem de fax à hora especificada. Continua a poder efectuar chamadas telefónicas e a receber mensagens de fax.



Prima a tecla **STOP**, para ejectar o documento. Desta forma interrompe o modo de espera.

Receber faxes

Se não tiver alterado as definições de fábrica, os faxes recebidos são impressos imediatamente. Se não existir papel colocado ou uma película de tinta instalada, o aparelho guarda na memória as mensagens de fax recebidas. A tecla  apresenta-se intermitente. Assim que colocar papel ou instalar uma película de tinta nova, as mensagens guardadas são impressas.



Verifique se o papel ficou bem introduzido e fixado. A alavanca à direita do alimentador de papel tem de estar rebatida para trás.

Quando a memória de mensagens fica cheia, a recepção de mensagens adicionais deixa de ser possível. No visor é apre-

sentada uma mensagem de aviso. Tenha em atenção as indicações incluídas nas especificações técnicas.

 Caso existam problemas de impressão das mensagens guardadas na memória do aparelho de fax, tem à sua disposição um código de serviço (consulte o capítulo "Assistência Técnica", página 43).

Receber faxes manualmente

Na opção do número de toques do comutador do fax, selecione a recepção de faxes manual (vide o capítulo "Definir o comutador do fax" na página 32). Os faxes deixam de ser recebidos automaticamente pelo aparelho. Esta definição é adequada no caso de pretender receber os faxes no computador através de um modem.

Pode iniciar a recepção de faxes manualmente, premindo a tecla **START**.

Desencadear o envio de faxes

Com o pedido de envio de faxes, desencadeia o envio das mensagens de fax disponíveis no aparelho seleccionado. Também pode preparar documentos no seu aparelho de fax para serem enviados a pedido de outros.

Desencadear o envio directo de faxes

- 1 Introduza o número pretendido com o teclado numérico ou selecione uma entrada guardada na memória.
- 2 Prima a tecla **START** sem soltar (durante pelo menos dois segundos).

Desencadear o envio de faxes protegidos

Com esta função pode desencadear o envio das mensagens de fax protegidas com um código.

- 1 Prima as teclas **OK**, **3** **1** e **OK**.
- 2 Introduza o código.
- 3 Prima a tecla **OK** para confirmar.
- 4 Introduza o número pretendido com o teclado numérico ou selecione uma entrada guardada na memória.
- 5 Prima **START**.

Enviar faxes a pedido

 Proteja os documentos com um código contra pedidos de envio não autorizados.

Um atendedor de chamadas, que conheça o código, pode pedir o envio das mensagens de fax do seu aparelho. Continua a poder efectuar chamadas telefónicas e a receber mensagens de fax.

- 1 Coloque o documento no aparelho.
- 2 Prima as teclas **OK**, **3** **2** e **OK**.
- 3 Introduza um código (com um máximo de 20 caracteres).
- 4 Prima **OK** para confirmar.

 Prima a tecla **STOP**, para ejectar o documento. Desta forma interrompe o modo de espera.

Utilizar modelos de fax

Existem cinco modelos de fax guardados na memória do dispositivo que podem ser impressos. Com estes modelos pode criar rapidamente uma nota de fax curta ou enviar um convite, por exemplo.

- 1 Prima as teclas **OK**, **4** **3** e **OK**.
- 2 Com a tecla **▲/▼**, selecione o modelo que pretende imprimir.
- 3 Prima **OK** para confirmar. O aparelho imprime o modelo.
- 4 Preencha o modelo e envie-o como mensagem de fax ao destinatário pretendido.

9 Fotocopiadora

 Prima as teclas **[1]** e **[5]**, para imprimir a ajuda para a execução de fotocópias.

Utilize documentos com os tamanhos **A5** ou **A4** e com uma gramagem de 60 a 100 g/m². Pode colocar **até dez documentos** de uma só vez.

Colocar o documento

- 1 Coloque os documentos com a parte escrita virada para cima na entrada de documentos. O documento colocado por cima é o primeiro a ser puxado.



- 2 Defina a resolução pretendida. Pode seleccionar entre **RESOLUÇÃO: NORMAL** (para documentos sem características especiais), **RESOLUÇÃO: FINA** (para textos com um tipo de letra pequeno ou para desenhos) e **RESOLUÇÃO: FOTO** (para fotografias). Prima **[F]**. No visor é apresentada a resolução definida. Prima de novo a tecla da **[F]**, para a alterar.

 Pode adaptar o contraste predefinido (vide também o capítulo "Definições", página 31).

Efectuar uma fotocópia

Prima a tecla **COPY**, brevemente. O documento é copiado.

Efectuar várias fotocópias

- 1 Prima a tecla **COPY** sem soltar (durante pelo menos dois segundos).
- 2 Introduza o número de vezes que pretende fotocopiar o documento (no máximo 15 cópias).
- 3 Prima **COPY**.
- 4 Com as teclas **▲/▼**, especifique se o documento deve ser ampliado ou reduzido. Pode aumentar até 200% e reduzir até 50%.
- 5 Prima **OK** para confirmar. O documento é copiado.

 Prima a tecla **STOP**, para ejectar os documentos sem os copiar.

10 SMS

(esta função não está disponível em todos os países e redes)

 Prima as teclas **[1]** e **[8]**, para imprimir instruções para as funções de SMS.

Condições prévias para a função SMS

O aparelho é fornecido de fábrica preparado para a utilização dos serviços SMS ("Short Message Service" - serviço de mensagens curtas). Para que a função SMS possa ser utilizada, é necessário que esteja activada a identificação do número do chamador (CLIP) para a sua linha telefónica. Pode dar-se o caso de não ser possível enviar e receber mensagens SMS de um posto privado de comutação automática (dependendo do país e da rede).

 No caso de surgirem problemas com as transmissões de SMS, isso pode ficar a dever-se ao facto de estar a utilizar um número privado ou de o aparelho estar ligado a uma instalação RDIS antiga.

 Informe-se junto da sua operadora telefónica...

... se tem de subscrever os serviços de SMS.

... sobre quais são os fornecedores de serviços móveis para os quais pode enviar mensagens SMS.

... sobre quais os custos que lhe serão debitados.

... sobre as funções que estão disponíveis.

Enviar SMS

No aparelho

1 Prima **[✉]**.

2 Prima **OK** para confirmar.

 Também pode aceder à função, premindo as teclas **OK**, **[6]** **[1]** e **OK**.

 As cinco últimas mensagens SMS ficam guardadas como modelos. Prima a tecla **[C]** até ser apresentada a mensagem pretendida.

3 Introduza as letras com o teclado numérico (vide os símbolos inscritos nas teclas). Introduza espaços e caracteres especiais com a tecla **[0]** ein.

Pode introduzir 160 caracteres.

 Se premir a tecla **[▲/▼]** desloca o ponto de inserção. Com a tecla **[C]** apaga caracteres individuais. Prima a tecla **[C]**, sem soltar (durante pelo menos dois segundos), para apagar o texto todo. Prima a tecla **COPY**, para imprimir a mensagem SMS antes de a enviar.

4 Prima a tecla **OK** para confirmar.

5 Introduza o número pretendido com o teclado numérico ou selecione uma entrada guardada na memória.

 Pode enviar a mensagem SMS até cinco destinatários em simultâneo. Depois de ter introduzido os números, prima a tecla **OK**.

6 Prima a tecla **[✉]**. A mensagem é enviada.

No telefone sem fios

Enviar SMS

 Com a tecla **[▲/▼]** desloca-se pelo texto. Com a tecla **[C]** apaga caracteres individuais. Prima **[↵]** para sair do menu e regressar ao modo inicial.

1 Prima a tecla **[✉]**.

 Também pode aceder à função, premindo a tecla **[▲/▼]** e seleccionando a opção **SMS** com a tecla **[▲/▼]**. Prima a tecla **OK** para confirmar.

2 Com a tecla **[▲/▼]**, selecione **ENVIAR SMS**.

3 Prima a tecla **OK** para confirmar.

4 Introduza as letras com o teclado numérico (vide os símbolos inscritos nas teclas). Introduza espaços e caracteres especiais com a tecla **[0]** ou **[#]**. Prima a tecla correspondente, quer sem soltar, quer as vezes necessárias para que o carácter pretendido seja apresentado no visor.

Pode introduzir 160 caracteres.

 Comute o teclado, para poder introduzir maiúsculas e minúsculas: Com a tecla **[●●]**, selecione a opção **OPÇÕES**. Com a tecla **[▲/▼]**, selecione se pretende introduzir letras maiúsculas ou minúsculas. Prima a tecla **OK** para confirmar. Prima a tecla **[*]**, sem soltar (durante pelo menos cinco segundos), para alternar rapidamente entre letras maiúsculas e letras minúsculas.

Com a tecla **[●●]**, selecione a opção **OPÇÕES**. Com a tecla **[▲/▼]**, selecione a opção **INSERIR CAR.**, a fim de adicionar um carácter. Prima a tecla **OK** para confirmar.

Com a tecla **[●●]**, selecione a opção **OPÇÕES**. Com a tecla **[▲/▼]**, selecione a opção **CANCELAR**, para apagar todo o texto. Prima a tecla **OK** para confirmar. Confirme o apagamento com a tecla **[●●]** **Sim**.

5 Prima a tecla **OK** para confirmar.

6 Introduza o número pretendido com o teclado numérico ou selecione uma entrada guardada na memória.

7 Prima a tecla **OK** para confirmar.

8 Prima a tecla **[●●]** **Validar**, para enviar a mensagem. Prima a tecla **[●●]** **MODIFICAR**, para editar mais uma vez a mensagem.

 Depois de enviar uma mensagem SMS pode guardá-la. Prima a tecla **[●●]** **Sim** para guardar a mensagem. Prima a tecla **[●]** **NÃO** para apagar a mensagem.

Enviar mensagens SMS a partir da lista telefónica

Pode seleccionar uma entrada da lista telefónica e, em seguida, aceder ao menu SMS.

1 Prima brevemente a tecla **[□]**, para aceder à lista telefónica do aparelho. Prima a tecla **[□]**, sem a soltar (durante

te pelo menos dois segundos), para aceder à lista telefónica do telefone sem fios.



- 2 Com a tecla **▲/▼**, selecione a entrada pretendida.
- 3 Com a tecla **●●**, selecione a opção **OPÇÕES**.
- 4 Prima **▲/▼** para seleccionar a opção **ENVIAR SMS**.
- 5 Prima a tecla **OK** para confirmar. É apresentado o menu de envio de mensagens SMS.

Enviar mensagens SMS para um endereço de correio electrónico (esta função não está disponível em todos os países e redes)

Pode enviar a mensagem SMS para um endereço de correio electrónico.

- 1 Prima a tecla .

 Também pode aceder à função, premindo a tecla **▲/▼** e seleccionando a opção **SMS** com a tecla **▲/▼**. Prima a tecla **OK** para confirmar.

- 2 Prima **▲/▼** para seleccionar a opção **ESCREVER EMAIL**.
 - 3 Prima **OK** para confirmar.
 - 4 Introduza o texto da forma descrita no ponto Enviar SMS.
 - 5 Prima a tecla **OK** para confirmar.
 - 6 Introduza o endereço de correio electrónico. Mantenha a tecla  premeada até ser apresentado o carácter @.
-  Os endereços de correio electrónico não podem conter quaisquer espaços em branco.
- 7 Prima **OK** para confirmar.
 - 8 Prima a tecla **●● Validar**, para enviar a mensagem. Prima a tecla **● MODIFICAR**, para editar mais uma vez a mensagem.

Enviar mensagens SMS para um fax (esta função não está disponível em todos os países e redes)

Pode enviar a mensagem SMS para um fax.



- 1 Prima a tecla .

 Também pode aceder à função, premindo a tecla **▲/▼** e seleccionando a opção **SMS** com a tecla **▲/▼**. Prima a tecla **OK** para confirmar.

- 2 Prima **▲/▼** para seleccionar a opção **ESCREVER FAX**.
- 3 Prima a tecla **OK** para confirmar.
- 4 Introduza o texto da forma descrita no ponto Enviar SMS.
- 5 Prima a tecla **OK** para confirmar.
- 6 Introduza o número pretendido com o teclado numérico ou selecione uma entrada guardada na memória.
- 7 Prima a tecla **OK** para confirmar.
- 8 Pode introduzir um título (= assunto), que é apresentado no cabeçalho do fax.
- 9 Prima a tecla **●● Validar**, para enviar a mensagem. Prima a tecla **● MODIFICAR**, para editar mais uma vez a mensagem.

Notificação por SMS

Pode mandar enviar, de forma automática, notificações SMS para alguns números de telefone seleccionados, quando receber, na sua ausência, chamadas, mensagens no atendedor de chamadas, mensagens de fax ou mensagens SMS.

- 1 Prima as teclas **OK**,   e **OK**.
- 2 Com as **▲/▼** especifique se pretende ser informado sobre mensagens SMS novas.
- 3 Prima a tecla **OK** para confirmar.
- 4 Com as **▲/▼** especifique se pretende ser informado sobre a recepção de chamadas durante a sua ausência.
- 5 Prima a tecla **OK** para confirmar.
- 6 Com as **▲/▼** especifique se pretende ser informado sobre mensagens de fax novas.
- 7 Prima a tecla **OK** para confirmar.
- 8 Com as **▲/▼** especifique se pretende ser informado sobre notificações novas no atendedor de chamadas.
- 9 Prima a tecla **OK** para confirmar.
- 10 Introduza o número de telefone para o qual a notificação SMS deve ser enviada.
- 11 Prima a tecla **OK** para confirmar. No visor é apresentada uma indicação de que a notificação por SMS está activada.

Receber SMS

 Verifique se o papel ficou bem introduzido e fixado.

 A alavanca à direita do alimentador de papel tem de estar rebatida para trás.



As mensagens SMS recebidas são impressas automaticamente. Se tiver desactivado a impressão automática, as mensagens SMS são guardadas na memória. O aparelho guarda até 30 mensagens SMS na memória.

Ler SMS





No aparelho

Ler SMS novas

Depois da recepção de uma mensagem SMS nova, a tecla  acende-se.

- 1 Prima .
- 2 Com as **▲/▼** selecione as mensagens SMS.
- 3 Prima . Acede ao menu Ler SMS.



Aceder a mensagens SMS lidas



- 1 Prima as teclas **OK**,   e **OK**.
 - 2 Prima **▲/▼**, para seleccionar a mensagem SMS que pretende ler. As mensagens SMS não lidas são identificadas com o símbolo *.
 - 3 Prima a tecla **OK** para confirmar.
-  Se premir a tecla **▲/▼** desloca o ponto de inserção.
-  Prima a tecla **COPY**, para imprimir a mensagem SMS.
- 4 Prima a tecla **STOP**, para regressar à lista de SMS.
-  Prima a tecla **OK**, para aceder a outras funções de SMS.

No telefone sem fios

Ler mensagens SMS

- 1 Prima a tecla .

 Também pode aceder à função, premindo a tecla  e seleccionando a opção **SMS** com a tecla . Prima a tecla **OK** para confirmar.



- 2 Prima  para seleccionar a opção **LER SMS**.
- 3 Prima a tecla **OK** para confirmar.
- 4 Com a tecla , seleccione a memória de mensagens pretendida. Entre parênteses é indicada a quantidade de mensagens SMS recebidas.



NOVAS – Contém mensagens novas

ARQUIV. – Contém mensagens lidas e guardadas

ENVIADAS – Contém mensagens enviadas, que guardou



RASCUNH. – Contém mensagens que ainda não foram enviadas

- 5 Prima a tecla **OK** para confirmar.
- 6 Com a tecla , seleccione a mensagem SMS pretendida.
- 7 Com a tecla , seleccione a opção **Opções**.
- 8 Prima  para seleccionar a opção **LER**.
- 9 Prima a tecla **OK** para confirmar.

 Com a tecla , seleccione a opção **Opções**, para aceder a outras funções de SMS.

Alterar o modo de leitura

Pode visualizar uma mensagem SMS de várias maneiras diferentes.

- 1 Seleccione a mensagem SMS que pretende ler.
- 2 Com a tecla , seleccione a opção **Opções**.
- 3 Prima  para seleccionar a opção **MODO LEITURA**.
- 4 Com a tecla , seleccione o modo:

DESFIL. AUTO – O texto avança automaticamente até ao fim do mesmo.

DESFIL. MANUAL – Navegue no texto com a tecla .

2 **LINHAS** – O texto é apresentado em duas linhas.



- 5 Prima a tecla **OK** para confirmar.

Aceder às funções de SMS



No aparelho

- 1 Durante a leitura de uma mensagem SMS, prima a tecla **OK**, para aceder a outras funções de SMS.
- 2 Com as  seleccione uma opção: pode mandar apresentar informações sobre a mensagem SMS, imprimir a mensagem, apagá-la, transferi-la para outro destinatário ou enviar uma resposta SMS. Pode regressar à lista das mensagens SMS, mandar mostrar a mensagem SMS seguinte ou a anterior.
- 3 Prima a tecla **OK** para confirmar.

No telefone sem fios

- 1 Seleccione a mensagem SMS que pretende ler.
- 2 Com a tecla , seleccione a opção **Opções**.
- 3 Com a tecla , seleccione uma opção: Pode enviar uma SMS de resposta. Pode transferir a mensagem para a pasta onde vai ficar guardada, apagá-la ou reencaminhá-la para outro destinatário. Pode ligar para o número do remetente ou guardá-lo na lista telefónica.
- 4 Prima a tecla **OK** para confirmar.

Imprimir SMS

- 1 Prima as teclas **OK**,   e **OK**.
- 2 Com as , seleccione as mensagens SMS que pretende imprimir.

IMP. : TODAS – Permite imprimir todas as mensagens SMS recebidas e escritas, que guardou

IMP. : ENTRADA – Permite imprimir todas as mensagens SMS recebidas.

IMP. : A ENVIAR – Permite imprimir todas as mensagens SMS enviadas, que guardou

IMP. : NOVAS – Permite imprimir todas as mensagens SMS não lidas.



- 3 Prima a tecla **OK** para confirmar.

 Se pretender imprimir mensagens SMS individuais, aceda à mensagem. Prima a tecla **COPY**, para imprimir a mensagem.

Apagar SMS

No aparelho

Quando a memória de mensagens fica cheia, o aparelho deixa de poder receber mensagens adicionais. Apague as mensagens SMS para que a memória permaneça disponível para a recepção.



- 1 Prima as teclas **OK**,   e **OK**.
- 2 Seleccione a mensagem SMS que pretende eliminar com .

ELIM. : TODOS – Permite apagar todas as mensagens SMS recebidas e escritas, que guardou

ELIM. : LEER – Permite apagar todas as mensagens SMS lidas.



ELIM. : ENVIADO – Permite apagar todas as mensagens SMS enviadas, que guardou

- 3 Prima **OK** para confirmar.
- 4 Prima a tecla **OK** para confirmar a eliminação.

 Se pretender apagar mensagens SMS individuais, aceda à mensagem. Prima a **OK** e seleccione a opção  **APAGAR**. Prima **OK** para confirmar.

No telefone sem fios



Apagar SMS individuais

- 1 Seleccione a mensagem SMS que pretende ler.
- 2 Com a tecla , seleccione a opção **Opções**.
- 3 Prima  para seleccionar a opção **APAGAR**.
- 4 Prima **OK** para confirmar.
- 5 Confirme o apagamento com a tecla  **Sim**.

Esvaziar uma pasta de mensagens

 Esta função permite-lhe apagar todas as mensagens SMS que estão contidas numa pasta de mensagens.

1 Prima a tecla .

 Também pode aceder à função, premindo a tecla  e seleccionando a opção **SMS** com a tecla . Prima a tecla **OK** para confirmar.

2 Prima  para seleccionar a opção **ESVAZIAR CAIXA**.

3 Prima a tecla **OK** para confirmar.

4 Com a tecla , seleccione a pasta de mensagens que pretende esvaziar.

5 Prima a tecla **OK** para confirmar.

6 Confirme o apagamento com a tecla **•• Sim**.

Alterar as definições

 Estas funções só estão disponíveis no aparelho.

Alterar os números de envio e de recepção

No aparelho estão guardados todos os números de que necessita para enviar ou receber mensagens SMS. Se mudar para outra operadora telefónica, terá de alterar os números. Pode configurar o aparelho para dois fornecedores de serviços de mensagens SMS.

1 Prima as teclas **OK**,   e **OK**.

2 Com a tecla , seleccione o fornecedor de serviços de mensagens SMS que pretende configurar.

3 Prima a tecla **OK** para confirmar.

4 Introduza o número para o envio de mensagens SMS.

5 Prima a tecla **OK** para confirmar.

6 Introduza o número para a recepção de mensagens SMS.

7 Prima a tecla **OK** para confirmar.



8 Com a tecla , seleccione o fornecedor de serviços de mensagens SMS que pretende utilizar para o envio das mensagens.

9 Prima a tecla **OK** para confirmar.

 Pode receber mensagens SMS através das duas operadoras.

Desactivar a impressão automática

Se quiser, pode desactivar a impressão automática das mensagens SMS.

1 Prima as teclas **OK**,   e a tecla **OK** tantas vezes quantas as necessárias para que o visor apresente a indicação **IMPRIMIR SMS: SIM**.

2 Com as , seleccione se pretende activar ou desactivar a função de impressão.

3 Prima a tecla **OK** para confirmar.





Activar e desactivar a recepção de SMS

Se tiver ligado um telefone sem fios com funções de SMS à mesma ligação telefónica, a recepção das mensagens SMS

num dos aparelhos é dependente do fabricante. Só um dos aparelhos recebe a mensagem SMS. Experimente desactivar a recepção de mensagens SMS no telefone sem fios. Caso não seja possível, desactive a recepção de mensagens SMS no aparelho. Pode continuar a enviar mensagens SMS com a recepção de SMS desactivada.

Desactivar a recepção de SMS

1 Prima as teclas **OK**,   e **OK**.

2 Introduza o código de serviço     .

3 Prima a tecla **OK** para confirmar.





4 Prima , para seleccionar a opção **CONFIRMAR: SIM**.

5 Prima a tecla **OK** para confirmar.

 Com **CONFIRMAR: NAO** interrompe a introdução, no caso de ter introduzido um código errado.

Activar a recepção de SMS

1 Prima as teclas **OK**,   e **OK**.

2 Introduza o código de serviço     .

3 Prima a tecla **OK** para confirmar.

4 Prima , para seleccionar a opção **CONFIRMAR: SIM**.

5 Prima a tecla **OK** para confirmar.

 Com **CONFIRMAR: NAO** interrompe a introdução, no caso de ter introduzido um código errado.

11 Jogo e divertimento

 Prima as teclas **[i]** e **[7]**, para imprimir as instruções das funções de jogo e divertimento.

Sudoku

O sudoku é um quebra-cabeças numérico japonês. O campo do jogo é constituído por 3 x 3 quadrados divididos em 3 x 3 campos. Conforme o grau de dificuldade, no início do jogo são indicados mais ou menos algarismos. O objetivo do jogo é distribuir os algarismos de 1 a 9, no campo do jogo, de tal modo que, cada um dos algarismos ocorra uma vez em cada linha, em cada coluna e em cada um dos nove blocos. Só existe uma única solução.

 A solução do último jogo impresso é guardado na memória. As soluções dos jogos anteriores deixam de estar disponíveis.

Imprimir o jogo

- 1 Prima as teclas **OK**, **[4]** **[8]** e **OK**.
- 2 Com a tecla **▲/▼**, seleccione a opção **SUDOKU: NOVO**.
- 3 Prima a tecla **OK** para confirmar.
- 4 Com a tecla **▲/▼**, seleccione o grau de dificuldade.
- 5 Prima a tecla **OK** para confirmar.
- 6 Introduza o número de vezes que pretende imprimir o sudoku (no máximo 9 cópias).
- 7 Prima a tecla **OK** para confirmar.
- 8 Com a tecla **▲/▼**, seleccione se pretende que a solução seja impressa.
- 9 Prima a tecla **OK** para confirmar.

Voltar a imprimir o último jogo

- 1 Prima as teclas **OK**, **[4]** **[8]** e **OK**.
- 2 Com a tecla **▲/▼**, seleccione a opção **SUDOKU: ÚLTIMO**.
- 3 Prima a tecla **OK** para confirmar.
- 4 Introduza o número de vezes que pretende imprimir o sudoku (no máximo 9 cópias).
- 5 Prima a tecla **OK** para confirmar.
- 6 Com a tecla **▲/▼**, seleccione se pretende que a solução seja impressa.
- 7 Prima a tecla **OK** para confirmar.

Imprimir a solução

- 1 Prima as teclas **OK**, **[4]** **[8]** e **OK**.
- 2 Com a tecla **▲/▼**, seleccione a opção **SUDOKU: SOLUÇÃO**.
- 3 Prima a tecla **OK** para confirmar.

Sudoku diário

Pode mandar imprimir um sudoku novo diariamente, de forma automática.

- 1 Prima as teclas **OK**, **[4]** **[8]** e **OK**.
- 2 Prima **▲/▼** para seleccionar a opção **SUDOKU: AUTOM.**
- 3 Prima **OK** para confirmar.

- 4 Introduza a hora, como, por exemplo, **[1]** **[4]** **[0]** **[0]** para as 14 horas.
- 5 Prima **OK** para confirmar.
- 6 Com a tecla **▲/▼**, seleccione o grau de dificuldade.
- 7 Prima **OK** para confirmar.
- 8 Introduza o número de vezes que pretende imprimir o sudoku (no máximo 9 cópias).
- 9 Prima **OK** para confirmar.
- 10 Com a tecla **▲/▼**, seleccione se pretende que a solução seja impressa.
- 11 Prima **OK** para confirmar.
- 12 Com as **▲/▼**, seleccione se pretende activar ou desactivar a função de impressão.
- 13 Prima **OK** para confirmar.

 Pode desactivar a impressão diária do sudoku, accedendo à função da forma descrita acima e desactivando a impressão automática no ponto 12.

12 Definições no aparelho

 Se premir a tecla **▲/▼** desloca o ponto de inserção. Com a tecla **C** apaga caracteres individuais. Prima **STOP** para sair do menu e regressar ao modo inicial.

Introduzir a hora e data

- 1 Prima as teclas **OK**, **9** **1** e **OK**.
- 2 Introduza a hora, como, por exemplo, **1** **4** **0** **0** para as 14 horas.
- 3 Introduza a data (com duas casas, respectivamente), por exemplo, **0** **8** **0** **6** **0** **7** para o dia 8 de Junho de 2007.
- 4 Prima a tecla **OK** para confirmar.

 É necessário verificar a hora e a data após uma falha de energia de curta duração. Prima **OK** para confirmar.

Seleccionar o idioma

- 1 Prima as teclas **OK**, **9** **2** e **OK**.
- 2 Prima **▲/▼** para seleccionar o idioma pretendido para o visor.
- 3 Prima a tecla **OK** para confirmar.

Seleccionar o país

 É imprescindível seleccionar o país em que o aparelho está a ser utilizado. Caso contrário, o aparelho não fica adaptado à rede telefónica local. Se o seu país não estiver incluído na lista, precisa de seleccionar outra definição para poder utilizar o cabo telefónico adequado ao país. Informe-se junto do seu revendedor.

 Se seleccionar um novo país, todos valores das definições são repostos para os configurados de fábrica em função dos diversos países. Os dados guardados são mantidos. Verifique o número introduzido para o cabeçalho.

- 1 Prima as teclas **OK**, **9** **3** e **OK**.
- 2 Prima **▲/▼** para seleccionar o país em que o aparelho está a ser utilizado.
- 3 Prima a tecla **OK** para confirmar.
- 4 Prima **▲/▼** para seleccionar a opção **CONFIRMAR: SIM**.
- 5 Prima a tecla **OK** para confirmar.

Introduzir o número

O seu número e o seu nome são enviados, na margem superior de cada fax (= cabeçalho), juntamente com a data, a hora e o número de páginas.

- 1 Prima as teclas **OK**, **9** **4** e **OK**.
- 2 Introduza o seu número. Com a tecla **#** ou ***** pode introduzir o sinal de mais.
- 3 Prima **OK** para confirmar.

Introduzir o seu nome

- 1 Prima as teclas **OK**, **9** **5** e **OK**.
- 2 Introduza o seu nome. Introduza as letras com o teclado numérico (vide os símbolos inscritos nas teclas). Utilize a tecla **0** para introduzir caracteres especiais. Prima a tecla em causa tantas vezes quantas as necessárias para que seja apresentado no visor a letra ou o carácter especial.
- 3 Prima a tecla **OK** para confirmar.

Definir o contraste

Para executar fotocópias ou enviar mensagens de fax tem à sua disposição vários níveis de contraste.

- 1 Prima as teclas **OK**, **4** **4** e **OK**.
- 2 Com a tecla **▲/▼**, seleccione o contraste pretendido:
CONTRASTE: CLARO – Para obter cópias mais claras ou para envio de faxes de modo a ficarem mais claros
CONTRASTE: NORMAL – Para todos os tipos de documentos (também para texto branco sobre fundo preto ou para documentos com fundo de cores).
CONTRASTE: OPTIMO (definição de fábrica) – Para uma adequação otimizada para a impressão de textos e fotografias.
CONTRASTE: ESCURO – Para obter cópias mais escuras ou para envio de faxes de modo a ficarem mais escuros (documentos com o texto muito claro, por exemplo)

- 3 Prima **OK** para confirmar.

 As definições alteradas são guardadas na memória como definições básicas novas. Se, para realizar uma determinada operação, optar por seleccionar uma definição especial, não se esqueça de, concluída essa operação, repor uma definição padrão ou a definição de fábrica.

Reduzir a velocidade de transmissão

O aparelho adapta a velocidade de transmissão à qualidade da linha. Nas ligações intercontinentais isto pode levar algum tempo. Especifique uma velocidade de transmissão baixa quando efectuar envios de mensagens de fax em redes com uma qualidade da linha fraca.

- 1 Prima as teclas **OK**, **3** **8** e **OK**.
- 2 Com as **▲/▼** seleccione se pretende definir uma velocidade de transmissão baixa.
- 3 Prima a tecla **OK** para confirmar.

Activar e desactivar a adaptação ao tamanho de página

Para que não se percam informações, as mensagens de fax recebidas são impressas num formato reduzido.

- 1 Prima as teclas **OK**, **3** **7** e **OK**.
- 2 Com as **▲/▼**, seleccione se pretende activar ou desactivar a função de redução de página.
- 3 Prima a tecla **OK** para confirmar.

Definir os tipos de toque

Selecione o tipo de toque

Pode seleccionar entre dez tipos de toque diferentes.

- 1 Prima as teclas **OK**, **[5][5]** e **OK**.
- 2 Com as teclas numéricas **[0]** a **[9]**, selecione um tipo de toque. Com a tecla **▲/▼** regula o volume do som.
- 3 Prima **OK** para confirmar.

Regular o volume do som

Pode definir o volume do som do toque quando o aparelho tocar ou quando estiver a definir o tipo de toque. Com os modos ***** (Dia) ou **☾** (Noite) pode guardar volumes do som diferentes (vide também o capítulo "Definir o comutador do fax").

Com as teclas **▲/▼** pode regular o volume do som quando o aparelho estiver a tocar.

Definir o comutador do fax

O comutador do fax incorporado no aparelho separa as mensagens de fax das chamadas telefónicas. As mensagens de fax são recebidas automaticamente, as chamadas telefónicas podem ser atendidas, também em aparelhos adicionais ligados. Enquanto o aparelho estiver a proceder à verificação do tipo de chamada, este continua a tocar.

Pode definir em separado, para os modos ***** (Dia) e **☾** (Noite), o número de toques do aparelho antes de este estabelecer a ligação à linha telefónica. Desta forma torna-se possível definir o aparelho para receber as mensagens de fax em silêncio, durante a noite, para o utilizador não ser incomodado.

Prima as teclas **☺/☼/☾**, para alternar entre o modo de dia e o de noite. Com o **⌚** (Temporizador) activado, o aparelho muda, à hora especificada, do modo ***** (Dia) para o modo **☾** (Noite).

Definir o modo Dia

- 1 Prima as teclas **OK**, **[5][1]** e **OK**.
- 2 Com a tecla **▲/▼** selecione o número total de toques. Após esse número total de toques o aparelho deixa de tocar e atende a chamada ou passa para a possível recepção silenciosa de um fax.
- 3 Prima **OK** para confirmar.
- 4 Com a tecla **▲/▼**, selecione o número de toques para o comutador do fax. Após esse número de toques, o comutador do fax é activado e separa a recepção de faxes das chamadas telefónicas. Enquanto o aparelho estiver a proceder à verificação do tipo de chamada, este continua a tocar.
- 5 Prima **OK** para confirmar.
- 6 Com a tecla **▲/▼** regula o volume do som.
- 7 Prima **OK** para confirmar.

Definir o modo Noite

- 1 Prima as teclas **OK**, **[5][2]** e **OK**.
- 2 Proceda às mesmas definições que especificou para o modo Dia (consulte os passos **2** a **7**).

Definir o temporizador

O temporizador procede à comutação entre os modos ***** (Dia) e **☾** (Noite) às horas especificadas.

- 1 Prima as teclas **OK**, **[5][3]** e **OK**.
- 2 Introduza a hora à qual o aparelho deve mudar para o modo ***** (Dia), por exemplo, **[0][6][0][0]** para 6 horas.
- 3 Prima a tecla **OK** para confirmar.
- 4 Introduza a hora à qual o aparelho deve mudar para o modo **☾** (Noite), por exemplo, **[2][2][0][0]** para 22 horas.
- 5 Prima a tecla **OK** para confirmar.

Definições especiais

Recepção de faxes silenciosa

Se quiser receber mensagens de fax sem um toque prévio, especifique o número de toques do comutador do fax como **0**.

Desactivar todos os toques

Se, durante a noite, por exemplo, não quiser ser incomodado pela recepção de uma chamada, pode especificar ambos os números de toque como **0**. O aparelho comuta imediatamente para a recepção de faxes silenciosa.

Imprimir listas e páginas de ajuda

Imprimir números e entradas

A lista dos número e entradas inclui as últimas dez chamadas recebidas e os números marcados, bem como as entradas e os grupos guardados.

Prima as teclas **OK**, **[2][3]** e **OK**. A lista é impressa.

Imprimir a lista de chamadas efectuadas

A lista de chamadas efectuadas inclui os últimos 50 números marcados.

- 1 Prima as teclas **OK**, **[4][1]** e **OK**.
- 2 Com as **▲/▼**, selecione se pretende activar ou desactivar a função de impressão.
- 3 Prima **OK** para confirmar.
- 4 **Activar a impressão:** Com as **▲/▼** selecione se a lista de chamadas efectuadas é impressa imediatamente ou apenas após 50 chamadas.
- 5 Prima **OK** para confirmar.

Imprimir a lista telefónica

Prima as teclas **OK**, **[1][7]** e **OK**. O aparelho imprime uma lista com as entradas da lista telefónica e as atribuições guardadas na memória.

Imprimir o relatório de faxes recebidos e enviados

O relatório de faxes recebidos e enviados é uma lista dos últimos dez faxes enviados e recebidos.

- 1 Prima as teclas **OK**, **[3]** **[5]** e **OK**.
- 2 Com as **▲/▼**, seleccione se pretende activar ou desactivar a função de impressão.
- 3 Prima **OK** para confirmar.
- 4 **Activar a impressão:** Com as **▲/▼** seleccione se o relatório de faxes recebidos e enviados deve ser impresso imediatamente ou após a realização de dez transmissões.
- 5 Prima **OK** para confirmar.

Imprimir o relatório de transmissão

Depois de cada transmissão, o aparelho imprime um relatório de transmissão. Se ocorrer um erro de transmissão, é impresso um relatório de erro. Se quiser, pode desactivar a impressão do relatório de transmissão.

- 1 Prima as teclas **OK**, **[3]** **[6]** e **OK**.
- 2 Com as **▲/▼**, seleccione se pretende activar ou desactivar a função de impressão.
- 3 Prima **OK** para confirmar.

Imprimir páginas de ajuda

Ajuda 1 · Descrição geral

Prima as teclas **[i]** e **[1]** para imprimir uma descrição geral das páginas de ajuda.

Ajuda 3 · Lista telefónica

Prima as teclas **[i]** e **[3]**, para imprimir uma descrição geral das funções da lista telefónica.

Ajuda 4 · Envio de faxes

Prima as teclas **[i]** e **[4]**, para imprimir instruções sobre o envio de faxes e sobre as definições do comutador de fax.

Ajuda 5 · Fotocopiadora

Prima as teclas **[i]** e **[5]**, para imprimir a ajuda para a execução de fotocópias.

Ajuda 6 · Lista de funções

Prima as teclas **[i]** e **[6]**, para imprimir uma lista de todas as funções e definições do aparelho.

Ajuda 7 · Jogo e divertimento

Prima as teclas **[i]** e **[7]**, para imprimir as instruções das funções de jogo e divertimento.

Ajuda 8 · SMS

Prima as teclas **[i]** e **[8]**, para imprimir instruções para as funções de SMS.

Iniciar o processo de instalação inicial

- 1 Prima as teclas **[i]** e **[2]**.
- 2 O aparelho imprime uma página de ajuda e inicia o processo de instalação inicial.

13 Definições no telefone sem fios

 Prima a tecla **C** para regressar ao nível de menu anterior. Prima **↶** para sair do menu e regressar ao modo inicial.

Seleccionar o idioma

Durante o registo, o telefone sem fios assume as definições de idioma do aparelho. Pode seleccionar um outro idioma para a visualização das indicações apresentadas no visor do telefone sem fios. No telefone sem fios não são disponibilizados todos os idiomas.

 O telefone sem fios assume as definições de idioma sempre que as alterar no aparelho (vide também o capítulo "Definições no aparelho", na página 31)

- 1 Prima a tecla **▲/▼** e seleccione a opção **DEFINICOES** com a tecla **▲/▼**.
- 2 Prima a tecla **OK** para confirmar.
- 3 Com a tecla **▲/▼**, seleccione a opção **IDIOMA**.
- 4 Prima a tecla **OK** para confirmar.
- 5 Com a tecla **●**, seleccione a opção **MODIFICAR**.
- 6 Com a tecla **▲/▼**, seleccione o idioma pretendido para o visor.
- 7 Prima a tecla **OK** para confirmar.

Definir os tipos de toque

- 1 Prima a tecla **▲/▼** e seleccione a opção **TOQUE** com a tecla **▲/▼**.
- 2 Prima **OK** para confirmar.
- 3 Com a tecla **▲/▼**, seleccione se pretende definir o tom de toque para chamadas internas ou externas.
- 4 Prima **OK** para confirmar.
- 5 Com a tecla **▲/▼**, seleccione o tipo de toque pretendido.
- 6 Prima **OK** para confirmar.
- 7 Com a tecla **▲/▼** regula o volume do som.
- 8 Prima **OK** para confirmar.

Activar e desactivar as teclas e os avisos sonoros

- 1 Prima a tecla **▲/▼** e seleccione a opção **TOQUE** com a tecla **▲/▼**.
- 2 Prima **OK** para confirmar.
- 3 Prima **▲/▼** para seleccionar a opção **BIPS**.
- 4 Prima a tecla **OK** para confirmar.
- 5 Com a tecla **▲/▼**, seleccione se pretende activar os sons das teclas, o aviso sonoro de carga das baterias baixa ou o sinal de confirmação quando o telefone sem fios é re-posto no carregador.
- 6 Prima a tecla **OK** para confirmar.
- 7 Prima a tecla **●** **MODIFICAR**, para activar ou desactivar a função.
- 8 Prima a tecla **OK** para confirmar.

Definir o modo de poupança de energia

No modo de poupança de energia, todos os toques, sinais de alarme e sons das teclas são desactivados. Apesar disso, pode continuar a fazer chamadas telefónicas.

- 1 Prima a tecla **▲/▼** e seleccione a opção **TOQUE** com a tecla **▲/▼**.
- 2 Prima **OK** para confirmar.
- 3 Prima **▲/▼** para seleccionar a opção **SILENCIO**.
- 4 Prima **OK** para confirmar.
- 5 Prima **●●** **SIM** para activar a função. Prima **●** **NÃO** para desactivar a função.

Teclas programáveis

O telefone sem fios tem duas teclas programáveis, **●** e **●●**, às quais pode atribuir funções para um acesso rápido às mesmas. As funções seleccionadas são apresentadas como indicações na parte inferior do visor.

Prima a tecla **●** ou **●●**, para aceder à função. Pode atribuir a estas teclas as seguintes funções: atendedor de chamadas, modo de poupança de energia, despertador, temporizador, bloqueio do teclado, número (= determinados números de telefone) ou remarcação.

Programar as teclas

- 1 Prima a tecla **▲/▼** e seleccione a opção **DEFINICOES** com a tecla **▲/▼**.
- 2 Prima a tecla **OK** para confirmar.
- 3 Prima **▲/▼** para seleccionar a opção **TECLAS PROG..**
- 4 Prima a tecla **OK** para confirmar.
- 5 Prima a tecla **●** **MODIFICAR**, para atribuir uma função à tecla programável esquerda.
- 6 Com a tecla **▲/▼**, seleccione a função pretendida.
- 7 Prima a tecla **OK** para confirmar.
- 8 Prima a tecla **●** **MODIFICAR**, para atribuir uma função à tecla programável direita.
- 9 Com a tecla **▲/▼**, seleccione a função pretendida.
- 10 Prima a tecla **OK** para confirmar.

Atender e desligar chamadas automaticamente

Esta função permite-lhe atender ou desligar uma chamada telefónica, bastando para tal retirar o telefone sem fios do carregador ou voltar a colocá-lo no carregador, respectivamente.

Activar e desactivar o atendimento automático de chamadas

- 1 Prima a tecla **▲/▼** e seleccione a opção **DEFINICOES** com a tecla **▲/▼**.
- 2 Prima a tecla **OK** para confirmar.
- 3 Prima **▲/▼** para seleccionar a opção **LIGAR AUTO**.
- 4 Prima a tecla **OK** para confirmar.
- 5 Active ou desactive a função com a tecla **●** **MODIFICAR**.
- 6 Prima a tecla **OK** para confirmar.

Activar e desactivar a desligação automática de chamadas

- 1 Prima a tecla ▲/▼ e seleccione a opção **DEFINICOES** com a tecla ▲/▼.
- 2 Prima a tecla **OK** para confirmar.
- 3 Prima ▲/▼ para seleccionar a opção **DESLIGAR AUTO**.
- 4 Prima a tecla **OK** para confirmar.
- 5 Active ou desactive a função com a tecla ● **MODIFICAR**.
- 6 Prima a tecla **OK** para confirmar.

Repor as definições do telefone sem fios

Mit dieser Funktion werden alle persönlichen Einstellungen wie Klingeltöne oder programmierte Taste gelöscht, und das Schnurlostelefon auf die Werkseinstellungen zurückgesetzt. Gespeicherte Daten bleiben erhalten.

- 1 No telefone sem fios prima a tecla ▲/▼ e seleccione a opção **DEFINICOES** com a tecla ▲/▼.
- 2 Prima **OK** para confirmar.
- 3 Seleccione com ▲/▼ **GESTÃO TELEF.**
- 4 Prima **OK** para confirmar.
- 5 Wählen Sie mit ▲/▼ **GESTÃO TELEF.**
- 6 Bestätigen Sie mit **OK**.
- 7 Wählen Sie mit ▲/▼ **REINIC. TELEF.**
- 8 Bestätigen Sie mit **OK**.
- 9 Bestätigen Sie das Löschen mit ●● **Sim**.

Visualização de listas de chamadas e de eventos

As listas de chamadas contêm os últimos números marcados, as chamadas recebidas e outros eventos (mensagens, chamadas não atendidas).

Aceder às listas de chamadas

- 1 Prima a tecla ▲/▼ e seleccione a opção **ACESSORIOS** com a tecla ▲/▼.
- 2 Prima a tecla **OK** para confirmar.
- 3 Com a tecla ▲/▼, seleccione a lista que tem o número que pretende marcar.
- 4 Prima a tecla **OK** para confirmar.
- 5 Seleccione um número com a tecla ▲/▼.
- 6 Com a tecla ●●, seleccione a opção **OPÇÕES**.
- 7 Com a tecla ▲/▼, seleccione uma opção: Pode visualizar os detalhes da chamada, ligar para o número visualizado, guardá-lo na lista telefónica ou apagá-lo da lista, enviar uma SMS para esse número ou apagar todos os números da lista.
- 8 Prima a tecla **OK** para confirmar.

Aceder aos eventos

- 1 Prima a tecla ▲/▼ e seleccione a opção **ACESSORIOS** com a tecla ▲/▼.
- 2 Prima a tecla **OK** para confirmar.
- 3 Com a tecla ▲/▼, seleccione a opção **EVENTOS**.
- 4 Prima a tecla **OK** para confirmar.
- 5 Com a tecla ▲/▼, seleccione a opção **VISIBILIDADE**.
- 6 Prima a tecla **OK** para confirmar.
- 7 Com a tecla ▲/▼, seleccione a mensagem ou o número pretendido.
- 8 Prima a tecla **OK** para confirmar.

Configurar as indicações apresentadas no visor

Pode configurar se no visor é apresentada uma informação sempre que ocorrer um evento novo (mensagens, chamadas não atendidas).

- 1 Prima a tecla ▲/▼ e seleccione a opção **ACESSORIOS** com a tecla ▲/▼.
- 2 Prima a tecla **OK** para confirmar.
- 3 Com a tecla ▲/▼, seleccione a opção **EVENTOS**.
- 4 Prima a tecla **OK** para confirmar.
- 5 Prima ▲/▼, para seleccionar se pretende activar ou desactivar a função.
- 6 Prima a tecla **OK** para confirmar.

14 Ligações telefónicas e aparelhos adicionais

Configurar as ligações e os serviços telefónicos

Postos privados de comutação automática (PPCA)

Os postos privados de comutação automática (PPCA) são já comuns em muitas empresas e casas particulares. Tem de marcar o indicativo de acesso à linha de rede para estabelecer uma ligação a partir de um posto privado de comutação automática (extensão) à rede telefónica fixa pública (PS-TN).

 Um telefone adicional que tenha sido ligado juntamente com o aparelho a uma tomada telefónica não é considerado uma extensão ou um terminal de um posto privado de comutação automática (PPCA).

- 1 Prima as teclas **OK**, **9**, **6** e **OK**.
- 2 Em alguns países pode definir o sistema de marcação através de impulsos ou de tons (tons DTMF). Prima **▲▼**, para seleccionar o sistema pretendido.

 Utilize apenas a marcação por impulsos, se o processo de marcação por multifrequência (DTMF) ainda não tiver sido activado para a sua ligação telefónica.

- 3 Prima **OK** para confirmar.
- 4 Com as **▲▼** seleccione se pretende utilizar o seu aparelho através de um posto privado de comutação automática.
- 5 Prima **OK** para confirmar.
- 6 **Configurar o posto privado de comutação automática:** Introduza o indicativo de acesso à linha de rede que tem de marcar para aceder à rede telefónica pública. Na maior parte dos casos este indicativo é **0**.

 Em casos raros o indicativo de acesso à linha de rede pode ser um número diferente ou ter dois algarismos. Nas instalações telefónicas mais antigas, o indicativo de acesso à linha de rede pode ser R (= FLASH). Prima a tecla **R**, para introduzir esse indicativo de acesso à linha de rede. Se não for possível estabelecer a ligação à rede telefónica pública, contacte a operadora da sua instalação telefónica.

- 7 Prima **OK** para confirmar.
- 8 No final, o aparelho procede a um teste da linha telefónica. Prima **OK** para confirmar.
- 9 O aparelho verifica se consegue estabelecer uma ligação com a rede telefónica pública. Nos casos de não conseguir estabelecer a ligação é-lhe pedido que proceda a uma nova introdução.

Ligação DSL

No caso de utilizar um modem DSL: ligue o aparelho a jante do modem! Para mais informações consulte o manual de instruções do seu sistema DSL.

Ligação RDIS

Este aparelho de fax é um aparelho analógico (grupo 3). Não é um aparelho de fax RDIS (grupo 4), pelo que não pode ser ligado a uma ligação RDIS. Para o poder utilizar precisa de uma ligação para um terminal analógico. Para obter informações sobre a ligação RDIS; consulte as instruções fornecidas com o adaptador de terminais ou com o router.

Caixa de correio de voz

Não pode utilizar a função de atendedor de chamadas da operadora telefónica (= caixa de correio de voz) e, simultaneamente, receber faxes no aparelho. Mande desactivar a função de correio de voz da sua ligação telefónica ou defina o número de toques para o comutador do fax com um valor inferior a 5 (vide também o capítulo "Definir o comutador do fax", na página 32). Se o comutador de fax tiver atendido a chamada, não é activada a caixa de correio de voz da operadora telefónica. Informe-se junto da sua operadora telefónica.

Registar ou desactivar o registo de telefones sem fios adicionais

No geral, o telefone sem fios vem registado de fábrica no aparelho. No modo inicial, prima a tecla **OK**. No visor é apresentada a indicação da estação de base de registo do telefone sem fios e o respectivo número de registo.

 Se tiver adquirido um modelo com vários telefones sem fios, só um dos telefones é fornecido já registado de fábrica no aparelho. Instale as baterias da forma descrita acima e registre o telefone sem fios no aparelho (vide também o capítulo "Ligações telefónicas e aparelhos adicionais", na página 36).

No total, pode registar um máximo de cinco telefones sem fios no aparelho. No caso de utilizar mais telefones sem fios, a utilização óptima de todas as funções só é garantida se forem utilizados exclusivamente telefones sem fio dos modelos originais. Pode obter os telefones sem fios originais seja no comércio da especialidade, seja através do nosso serviço de encomendas.

 Os telefones sem fios adicionais têm de ser compatíveis com GAP.

Registar telefones sem fios

Para poder registar um telefone sem fios, tem primeiro de colocar o telefone sem fios no modo de registo e só depois de colocar o aparelho (= estação de base) nesse mesmo modo.

- 1 No telefone sem fios prima a tecla ▲/▼ e selecione a opção **DEFINICOES** com a tecla ▲/▼.
- 2 Prima **OK** para confirmar.
- 3 Selecione com ▲/▼ **GESTAO TELEF..**
- 4 Prima **OK** para confirmar.
- 5 Com a tecla ▲/▼, selecione a opção **GESTAO TELEF..**
- 6 Prima a tecla **OK** para confirmar.
- 7 Com a tecla ▲/▼, selecione a opção **REGISTAR**.
- 8 Prima a tecla **OK** para confirmar.
- 9 Prima a tecla ●● para confirmar a opção **Sim**. O telefone sem fios assume o modo de registo.
- 10 No aparelho, prima as teclas **OK**, **[8][2]** e **OK**.
- 11 Confirme o código PIN predefinido (**0000**) com a tecla **OK**.

O telefone sem fios é automaticamente registado. Este processo pode demorar alguns minutos. Concluído este processo, no visor do telefone sem fios é apresentado o número com que ficou registado no aparelho.

 O registo de outros telefones sem fios no aparelho também se processa da forma anteriormente descrita. Se, durante o registo, surgirem problemas, anule o registo de todos os telefones sem fios e recomece a registá-los um a um.

Desactivar o registo do telefone sem fios

No aparelho

- 1 Prima as teclas **OK**, **[8][3]** e **OK**.
- 2 Com a tecla ▲/▼, selecione o telefone sem fios cujo registo pretende desactivar.
- 3 Prima **OK** para confirmar. O aparelho desliga a ligação ao telefone sem fios.

No telefone sem fios

- 1 No telefone sem fios prima a tecla ▲/▼ e selecione a opção **DEFINICOES** com a tecla ▲/▼.
- 2 Prima **OK** para confirmar.
- 3 Selecione com ▲/▼ **GESTAO TELEF..**
- 4 Prima **OK** para confirmar.
- 5 Prima ▲/▼ para seleccionar a opção **GESTAO BASE**.
- 6 Prima **OK** para confirmar.
- 7 Prima ▲/▼ para seleccionar a opção **SUPRIM. TELEF..**
- 8 Prima **OK** para confirmar.
- 9 Com a tecla ▲/▼, selecione o telefone sem fios cujo registo pretende desactivar.
- 10 Prima **OK** para confirmar.
- 11 Confirme a desactivação do registo com a tecla ●● **Sim**. A ligação ao aparelho é desligada.

Registrar o telefone sem fios noutros aparelhos

Pode registar um telefone sem fios num máximo de quatro aparelhos (=estações de base) diferentes.

No aparelho

- 1 Registe o telefone sem fios no primeiro aparelho da forma já descrita.
- 2 No outro aparelho, prima as teclas **OK**, **[8][2]** e **OK**.
- 3 Confirme o código PIN predefinido (**0000**) ou introduza um outro código PIN.

 O código PIN pode ser idêntico ao código PIN do primeiro aparelho.

- 4 Prima a tecla **OK** para confirmar.

No telefone sem fios

- 5 No telefone sem fios prima a tecla ▲/▼ e selecione a opção **DEFINICOES** com a tecla ▲/▼.
- 6 Prima **OK** para confirmar.
- 7 Selecione com ▲/▼ **GESTAO TELEF..**
- 8 Prima **OK** para confirmar.
- 9 Com a tecla ▲/▼, selecione a opção **GESTAO TELEF..**
- 10 Prima a tecla **OK** para confirmar.
- 11 Com a tecla ▲/▼, selecione a opção **REGISTAR PESSO**.
- 12 Prima a tecla **OK** para confirmar.
- 13 Com a tecla ▲/▼, selecione o aparelho seguinte (= estação de base).
- 14 Prima a tecla **OK** para confirmar.
- 15 Confirme o nome da estação de base ou introduza um nome novo.
- 16 Prima a tecla **OK** para confirmar.
- 17 Introduza o mesmo código PIN que introduziu no outro aparelho.
- 18 Prima a tecla **OK** para confirmar.
- 19 Com a tecla ▲/▼, selecione o número com que pretende registar o telefone sem fios no outro aparelho.
- 20 Prima a tecla **OK** para confirmar.

Definir a base preferencial

Esta função permite-lhe especificar o aparelho (= estação de base) através do qual efectua e recebe as chamadas, se tiver activado o registo do telefone sem fios em vários aparelhos. Com **AUTO**, o telefone sem fios regula-se automaticamente para o aparelho que se encontra dentro do seu raio de alcance.

- 1 No telefone sem fios prima a tecla ▲/▼ e selecione a opção **DEFINICOES** com a tecla ▲/▼.
- 2 Prima **OK** para confirmar.
- 3 Selecione com ▲/▼ **GESTAO TELEF..**
- 4 Prima **OK** para confirmar.
- 5 Com a tecla ▲/▼, selecione a opção **GESTAO TELEF..**
- 6 Prima a tecla **OK** para confirmar.
- 7 Com a tecla ▲/▼, selecione a opção **PRIORID. BASE**.
- 8 Prima a tecla **OK** para confirmar.
- 9 Com a tecla ●, selecione a opção **MODIFICAR**.
- 10 Com a tecla ▲/▼, selecione ou o aparelho ao qual pretende atribuir a prioridade ou a definição automática.
- 11 Prima a tecla **OK** para confirmar.

Ligar aparelhos adicionais

Além do aparelho, pode ligar outros aparelhos como, por exemplo, atendedor de chamadas, modems ou contadores, a uma mesma ligação telefónica.

Ligação ao aparelho

Pode ligar aparelhos adicionais directamente a este aparelho. Ligue o cabo do telefone do aparelho adicional ao conector **EXT** (conector RJ-11) do aparelho.



Recomendamos a ligação directa ao aparelho, uma vez que, deste modo, o comutador de fax funciona de forma optimizada, podendo controlar os aparelhos adicionais.

Ligação à linha telefónica

Para que o comutador do fax funcione, o aparelho tem de ser o primeiro a ser ligado, no caso de ligar vários aparelhos à mesma tomada telefónica. Tenha em consideração a sequência correcta.

Utilizar telefones adicionais (Easylink)

Com a função Easylink pode controlar o aparelho de fax com os telefones adicionais. Para esse efeito, é necessário que os telefones adicionais estejam definidos para o método de marcação por multifrequência (tons DTMF); consulte o manual de instruções do telefone adicional.

Iniciar a recepção de faxes

Se atender uma chamada num telefone adicional e se se aperceber que se trata de uma mensagem de fax (assobio ou silêncio), pode iniciar a recepção de faxes, premindo as teclas **[*] [5]**, no telefone adicional, ou a tecla **START** no aparelho.

Aceder à linha telefónica

Se atender a chamada num telefone adicional e o aparelho de fax continuar a tocar ou se tentar receber faxes, pode desligar o aparelho de fax da linha telefónica. Prima as teclas **[*] [*]** no telefone adicional.

Alterar códigos



Este código só deve ser alterado se for absolutamente necessário. Os códigos têm obrigatoriamente de começar com o carácter **[*]** ou **[#]** e de ser diferentes.

- 1 Prima as teclas **OK**, **[5] [4]** e **OK**.
- 2 Introduza o novo código para o início da recepção de faxes.
- 3 Prima a tecla **OK** para confirmar.
- 4 Introduza o novo código para o acesso à linha telefónica num aparelho adicional.
- 5 Prima a tecla **OK** para confirmar.

Utilizar o atendedor de chamadas externo

Para assegurar o melhor funcionamento possível, é necessário que o atendedor de chamadas esteja ligado ao conector **EXT** do aparelho. Especifique, no atendedor de chamadas externo, um número de toques que, no mínimo,

seja dois toques inferior ao número de toques definido na opção **TOQUES FAX**.

Exemplos de definições possíveis:

Número de toques do atendedor de chamadas externo.. 1
TOQUES FAX 3

(vide também o capítulo "Definir o comutador do fax", na página: 32)



A mensagem de atendimento deve ter uma duração inferior a dez segundos. Evite música na sua mensagem de atendimento.

No caso de o atendedor de chamadas adicional dispor de um "modo económico" (ou seja, de uma função que altera o número de toques assim que são gravadas mensagens novas), desactive esta função.

Se o atendedor de chamadas registar sinais de fax, mas o aparelho não conseguir receber mensagens de fax, verifique a ligação ou ao mensagem de atendimento do atendedor de chamadas adicional.

15 Assistência técnica

 Caso ocorram avarias, tenha em atenção as indicações apresentadas no visor e no relatório de erro.

Consultar a reserva da película de tinta

- 1 Prima as teclas **OK**, **4**, **6** e **OK**.
- 2 No visor é apresentado o número de páginas que ainda podem ser impressas com a película de tinta.
- 3 Prima a tecla **STOP** para regressar ao modo inicial.

Se a película de tinta tiver chegado ao fim ou se não existir uma película de tinta instalada no aparelho, é apresentada uma indicação no visor.

Substituir a película de tinta

 Utilize exclusivamente consumíveis originais. Pode obtê-los no comércio da especialidade ou através do nosso serviço de encomendas (vide a contra-capa deste manual de instruções). A utilização de outros consumíveis pode danificar o aparelho.

 Tenha em atenção as instruções incluídas nas embalagens dos consumíveis.

Para que os documentos possam ser recebidos ou fotocopiados, tem de estar instalada uma película de tinta no aparelho. O aparelho é fornecido com um película de tinta gratuita instalada para algumas páginas de teste. Para esta película de tinta não é necessário um cartão Plug'n'Print (= cartão com chip contendo informações sobre a capacidade da película de tinta). Para cada película de tinta adicional que seja necessário instalar, tem de carregar a memória EEPROM com o cartão Plug'n'Print fornecido.

- 1 Retire o papel do alimentador de papel e remova o suporte do papel para fora do aparelho.
- 2 Abra o aparelho, levantando o painel de controlo pela pega central e rebatendo-o.

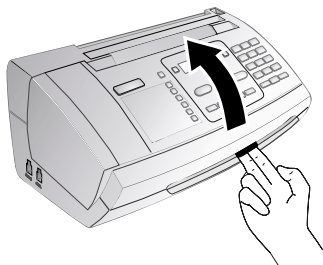

 Encaixe completamente a tampa do aparelho quando o abrir. Pode sofrer lesões, caso a tampa caia quando estiver a executar trabalhos no aparelho.

- 3 Pegue em ambos os lados do cilindro de trás da película de tinta e coloque-o junto do cilindro da frente da película de tinta.

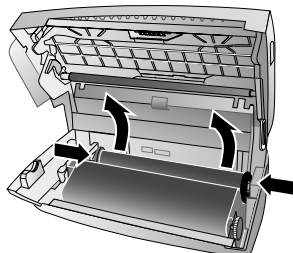

- 4 Retire os dois cilindros para fora do aparelho. A película de tinta gasta não pode ser reutilizada.



 É possível identificar mensagens impressas e cópias nas películas de tinta gastas. Tenha em atenção a protecção de dados quando eliminar películas de tinta gastas.

- 5 Puxe o cartão Plug'n'Print gasto para fora do suporte à esquerda, junto do depósito da película de tinta. O cartão Plug'n'Print não pode ser reutilizado.

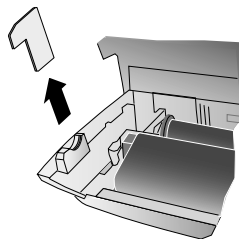

- 6 Retire os elásticos da nova película de tinta com cuidado. A película não pode ser danificada!

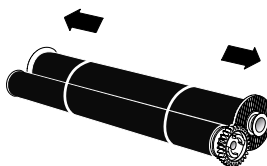

- 7** Instale o cilindro maior com a película de tinta no depósito da película de tinta de tinta de trás. A roda dentada azul tem de ficar do lado direito.

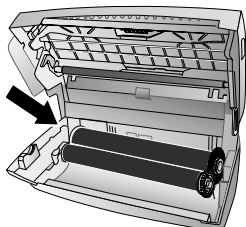

- 8** Instale o cilindro menor, sem a película de tinta, no depósito da película de tinta da frente. A roda dentada azul tem de ficar do lado direito e o moente à esquerda tem de ser instalado no rebaixo lateral.

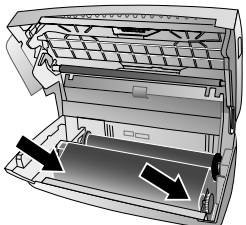

- 9** Retire o cartão com chip do cartão Plug'n'Print, quebrando as ligações. Introduza o cartão com chip no suporte à esquerda, junto do depósito da película de tinta.

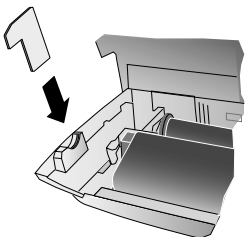

- 10** Rode a roda dentada azul para a frente para tensionar a película de tinta. A película de tinta não se pode enrug.

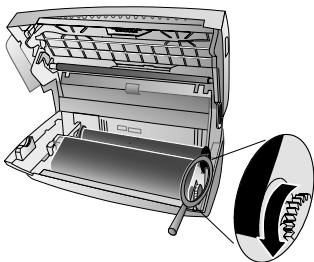

- 11** Feche o aparelho. Instale o suporte do papel nas aberturas previstas para esse efeito atrás do alimentador de papel. Volte a colocar papel no aparelho.

Eliminar encravamentos do papel

- 1** Retire o papel do alimentador de papel e remova o suporte do papel para fora do aparelho.
- 2** Abra o aparelho, levantando o painel de controlo pela pega central e rebatendo-o.

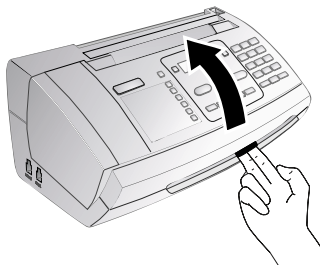

- ⚠** Encaixe completamente a tampa do aparelho quando o abrir. Pode sofrer lesões, caso a tampa caia quando estiver a executar trabalhos no aparelho.

- 3** Extraia cuidadosamente o papel para fora.

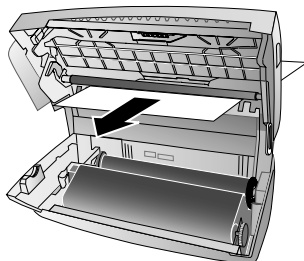

- 4** Rode a roda dentada azul para a frente para tensionar a película de tinta. A película de tinta não se pode enrug.

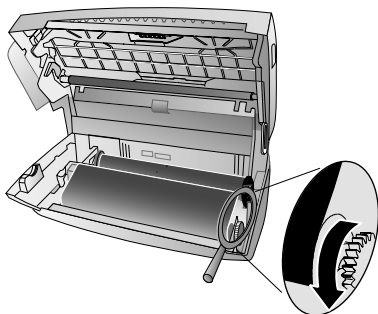

- 5** Feche o aparelho. Instale o suporte do papel nas aberturas previstas para esse efeito atrás do alimentador de papel. Volte a colocar papel no aparelho.

Eliminar encravamentos de documento

- 1 Retire o papel do alimentador de papel e remova o suporte do papel para fora do aparelho.
- 2 Abra o aparelho, levantando o painel de controlo pela pega central e rebatendo-o.

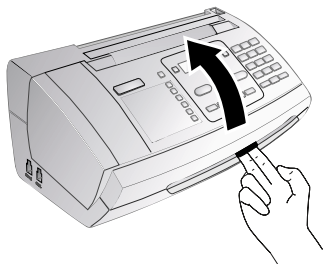

⚠ Encaixe completamente a tampa do aparelho quando o abrir. Pode sofrer lesões, caso a tampa caia quando estiver a executar trabalhos no aparelho.

- 3 Abra a tampa do scanner e da entrada de documentos automática, premindo primeiro o suporte (A) e, em seguida, o outro suporte (B) para dentro. A tampa (C) rebata-se para baixo.

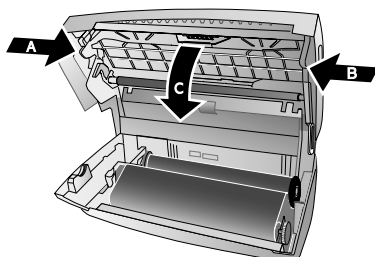

- 4 Puxe o documento, com cuidado, para fora do aparelho, pela parte da frente ou de trás.

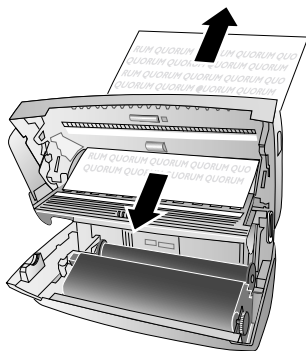

- 5 Feche a tampa do scanner e da entrada de documentos automática. Os dois suportes têm de ficar bem encaixados.

- 6 Rode a roda dentada azul para a frente para tensionar a película de tinta. A película de tinta não se pode enruar.

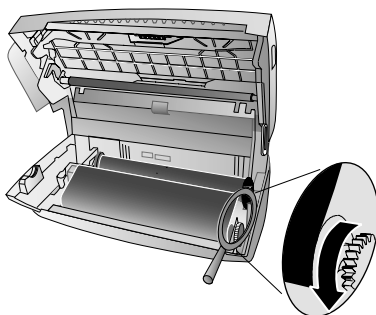

- 7 Feche o aparelho. Instale o suporte do papel nas aberturas previstas para esse efeito atrás do alimentador de papel. Volte a colocar papel no aparelho.

PT

Limpeza

⚠ Nunca se esqueça de desligar o aparelho da corrente de alimentação antes de o limpar. Utilize um pano macio e que não largue pêlo. Nunca utilize produtos de limpeza líquidos ou facilmente inflamáveis (sprays, produtos abrasivos, polimentos, álcool, etc.). Não deve entrar qualquer humidade no interior do aparelho.

💡 Através do nosso Call Center é possível adquirir folhas de limpeza do aparelho de fax como acessório. Coloque uma folha na entrada de documentos. Prima a tecla **STOP**; a folha é ejetada. Repita este procedimento várias vezes.

- 1 Retire o papel do alimentador de papel e remova o suporte do papel para fora do aparelho.
- 2 Abra o aparelho, levantando o painel de controlo pela pega central e rebatendo-o.

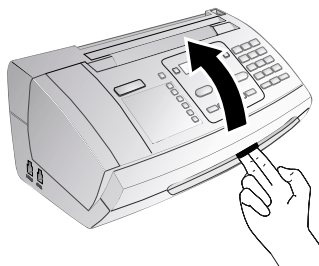

⚠ Encaixe completamente a tampa do aparelho quando o abrir. Pode sofrer lesões, caso a tampa caia quando estiver a executar trabalhos no aparelho.

- 3 Abra a tampa do scanner e da entrada de documentos automática, premindo primeiro o suporte (A) e, em seguida, o outro suporte (B) para dentro. A tampa (C) rebata-se para baixo.

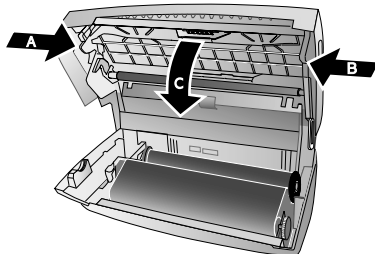

- 4 Passe levemente com um pano sobre o lado superior do vidro do scanner (A) e sobre lado inferior da guia do papel/película do scanner (= alheta de plástico branca) (B).

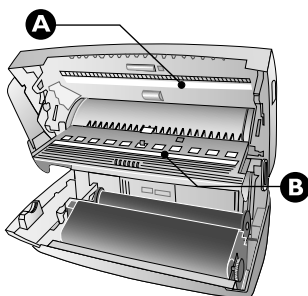

- 5 Limpe os cilindros de recolha (A) e o suporte dos cilindros de recolha pelo lado inferior (B) com um pano macio que não lague pêlos, humedecido com álcool de limpeza (a 96%). Rode os cilindros de recolha, uma vez que tem de limpar a totalidade do perímetro dos cilindros.

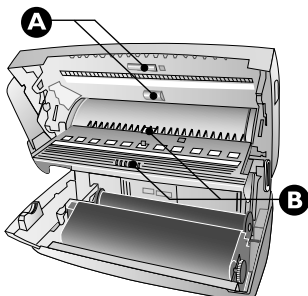

- 6 Feche a tampa do scanner e da entrada de documentos automática. Os dois suportes têm de ficar bem encaixados.

- 7 Rode a roda dentada azul para a frente para tensionar a película de tinta. A película de tinta não se pode enrugar.

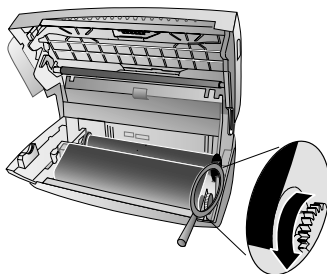

- 8 Feche o aparelho. Instale o suporte do papel nas aberturas previstas para esse efeito atrás do alimentador de papel. Volte a colocar papel no aparelho.

Apresentação do estado de carga das baterias

O indicador de carga, apresentado no visor, informa-o sobre o estado da carga das baterias. Se a carga for reduzida, a iluminação do visor é desligada e a operação de mãos livres deixa de estar disponível. Coloque o telefone sem fios no carregador.

Substituir as baterias do telefone sem fios

- 1 Prima a tecla , sem soltar (durante pelo menos dois segundos), para desligar o telefone sem fios.
- 2 Puxando-a para baixo, abra a tampa do compartimento das baterias, na parte de trás do telefone sem fios.



- 3 Retire as baterias gastas.

As baterias utilizadas devem ser eliminadas de acordo com as disposições de reciclagem locais.

- 4 Instale as baterias novas no respectivo compartimento, de modo a que os pólos positivos e negativos fiquem nas posições indicadas no desenho inscrito no compartimento.

Não instale **em caso algum** baterias primárias no telefone sem fios. Tenha em atenção as indicações incluídas nas especificações técnicas.



5 Coloque a tampa sobre o compartimento das baterias e empurre-a para cima até encaixar.

6 Coloque o telefone sem fios no carregador.

 Nunca coloque o telefone sem fios no carregador sem as baterias.

 Deixe o telefone sem fios no carregador durante pelo menos doze horas. As baterias podem aquecer ligeiramente durante a carga; esta situação não representa qualquer perigo.

Aceder à versão do firmware

1 Prima as teclas **OK**, **4** **7** e **OK**.

2 No visor é apresentada a indicação do modelo e o país definido.

3 Prima **OK** para confirmar.

4 São apresentadas as indicações da versão de firmware do aparelho.

5 Prima **OK** para confirmar.

Códigos de serviço

Com os códigos de serviço pode apagar as definições modificadas e repor os valores de fábrica do aparelho de fax. Esta acção pode ser necessária, se o aparelho de fax reagir de uma forma diferente da esperada com as definições alteradas.

 Utilize os códigos de serviços apenas quando for absolutamente necessário. Alguns códigos de serviço também apagam mensagens guardadas e entradas da lista telefónica.

1 Prima as teclas **OK**, **4** **5** e **OK**.

2 Introduza um código de serviço:

7 1 1 7 – Apaga todas as definições alteradas e todos os dados guardados na memória. As definições de fábrica são repostas no aparelho de fax e é iniciado o processo de instalação inicial.

7 1 4 0 – Apaga todas as definições alteradas. As mensagens e as entradas da lista telefónica são mantidas.

7 2 2 7 – Apaga as mensagens de fax guardadas quando ocorrem problemas de impressão.

3 Prima a tecla **OK** para confirmar.

4 Com a tecla **▲/▼**, seleccione a opção **CONFIRMAR: SIM**.

5 Prima a tecla **OK** para confirmar.

 Com **CONFIRMAR: NAO** interrompe a introdução, no caso de ter introduzido um código errado.

Ajuda rápida

Se ocorrer um problema que não consegue resolver com as instruções aqui apresentadas (consulte a ajuda abaixo), proceda da seguinte forma:

1 Desligue o aparelho de fax da corrente de alimentação.



2 Espere pelo menos dez segundos e volte a introduzir a ficha de rede na tomada.

3 Se o erro voltar a ocorrer, contacte os nossos serviços de assistência técnica ou o seu revendedor. Tenha em atenção as indicações apresentadas no visor e no relatório de erro.

Generalidades	
A hora e a data apresentam-se intermitentes no visor.	É necessário verificar a hora e a data após uma falha de energia de curta duração. Prima OK para confirmar.

Problemas no envio/recepção de faxes ou na impressão	
Os documentos enviados chegam com perda de qualidade.	Altere a resolução para RESOLUÇÃO: NORMAL para RESOLUÇÃO: FINA ou para RESOLUÇÃO: FOTO . Altere o contraste. Limpe o scanner e a entrada de documentos. Execute um teste do aparelho de fax, fazendo uma fotocópia do documento. Se o aparelho de fax estiver a funcionar em condições, é provável que o problema se encontre no aparelho do destinatário.
O aparelho de fax produz riscos pretos durante o envio ou a impressão.	Limpe o scanner e a entrada de documentos.
A fotocópia está em branco.	Coloque o documento com a parte escrita virada para cima na entrada de documentos.

Problemas no envio/recepção de faxes ou na impressão	
A impressão é interrompida.	Ocorreu um encravamento do papel ou dos documentos, o papel ou a película de tinta chegaram ao fim. Tenha em atenção as indicações apresentadas no visor e no relatório de erro. Após a impressão de várias páginas pode ser introduzida uma pausa breve. O aparelho reinicia a impressão de forma automática.
Impossível imprimir.	Verifique se o papel ficou bem introduzido e fixado. A alavanca à direita do alimentador de papel tem de estar rebatida para trás.
Os documentos são recolhidos de forma errada.	Limpe o scanner e a entrada de documentos.

Problemas com a ligação	
O aparelho toca uma vez, permanece em silêncio durante um breve intervalo e começa a tocar de novo.	Esta situação é normal. Após o primeiro toque o computador do fax verifica a chamada. No caso de se tratar de uma chamada telefónica, o aparelho continua a tocar.
Sem tom de marcação	Verifique a instalação do aparelho. Ligue o cabo do telefone ao conector identificado pela indicação LINE . Ligue a ficha do telefone ao conector da ligação telefónica.
As transmissões de fax são constantemente interrompidas.	Tente enviar o fax manualmente: Prima a tecla  e marque o número. Se o destinatário tiver um atendedor de chamadas ligado, espere pelo sinal sonoro que se assemelha a um assobio. Prima START . Pode dar-se o caso do aparelho de fax do destinatário não estar disponível para a recepção.
No auscultador ouve-se um sinal sonoro tipo assobio ou este permanece em silêncio.	A chamada é uma transmissão de fax: No aparelho de fax, prima a tecla START . Prima as teclas   no telefone adicional. Pouse o auscultador.
Não consegue receber qualquer fax ou no atendedor de chamadas ficou gravado um aviso sonoro de fax, como se de uma mensagem se tratasse	Com a função 51, regule 4 toques para o computador de fax e regule o número máximo de toques ou 5 toques para o atendedor de chamadas (este número depende do modelo de aparelho; vide página 32). Não pode utilizar a função de atendedor de chamadas da operadora telefónica (= caixa de correio de voz) e, simultaneamente, receber faxes no aparelho (vide página 36).

Problemas com o telefone sem fios	
O telefone sem fios não funciona ou funciona de um modo diferente do esperado. O visor mostra apenas o estado de carga da bateria.	Verifique se o telefone sem fios está a funcionar e registado no aparelho de fax. Desligue o telefone sem fios. Abra o compartimento da bateria na parte de trás. Retire a bateria e volte a instalá-la. Feche o compartimento e volte a ligar o telefone sem fios.
Sem tom de marcação	O telefone sem fios não está registado no aparelho ou está fora do respectivo raio de alcance.
Não é possível ligar o telefone sem fios.	Coloque o telefone sem fios no carregador.
Não é possível ligar o telefone sem fios depois de ter estado no carregador durante doze horas	Substitua as baterias do telefone sem fios (vide também o capítulo "Assistência técnica", página 42).

16 Anexo

Especificações técnicas

Dimensões (L x A x P)	313 x 129 x 197 mm
Peso	1,9 kg
Corrente de alimentação	220–240 V - / 50–60 Hz
Consumo de energia	
Modo de espera	< 2,5 W
Transmissão.....	< 20 W
Condições ambientais recomendadas	18–28 °C
Humidade relativa	20–80 % (sem condensação)
Tipo de ligação Rede pública comutada · Posto privado de comutação automática (PPCA)	
Sistema de marcação Tons/impulsos (dependendo dos países)	

Normas aplicáveis

Segurança	EN 60950-1
Supressão de interferências	EN 55022 Classe B
Resistência a interferências	EN 55024

Scanner

Largura de varrimento	212 mm
Resolução horizontal.....	8 pontos/mm
Resolução vertical	Standard: 3,85 linhas/mm
.....	Fina: 7,7 linhas/mm

Memória

Lista telefónica.....	até 50 entradas
Mensagens de fax.....	até 15 páginas (carta de teste standard)
Mensagens SMS	até 30 Mensagens SMS

Telefone sem fios

Baterias.....	AAA · NiMH
Tempo de conversação.....	até 10 horas
Tempo no modo de espera	até 120 horas
Raio de alcance	até 50 m (em edifícios)
.....	até 300 m (no exterior)

Papel

Capacidade.....	50 folhas
Tamanho	A4 · 210 x 297 mm
Espessura	0,07–0,11 mm
Gramagem.....	60–90 g/m ²

Entrada de documentos

Capacidade.....	10 folhas
Largura	148–212 mm
Comprimento.....	100–600 mm
Espessura	0,06–0,15 mm

Fax

Tipo	Grupo 3
Compatibilidade	ITU-TT.30
Compressão de dados	MH · MR
Modulação.....	V.21 · V.27ter · V.29
Velocidade de transmissão	9.600 bps

Reservamo-nos o direito de introduzir alterações nas especificações técnicas sem qualquer aviso prévio.

Garantia

(Responsabilidades e disposições exclusivas para Portugal)

Utilize o seu aparelho correctamente e nas condições normais de utilização. A Sagem Communications declina toda e qualquer responsabilidade por danos resultantes da utilização incorrecta.

Para uma reivindicação da garantia deve contactar o seu revendedor. Tem de ser apresentado sempre um comprovativo de compra.

No caso de qualquer tipo de anomalia, consulte o seu revendedor.

A) Allgemeine Garantiebedingungen

A Sagem Communications assume uma garantia de 24 - vinte e quatro- Meses (6 -seis- Meses para acessórios) a partir da data de compra sem avaliação e após parecer próprio relativo aos trabalhos de reparação e ao custo de peças sobressalentes, quando ocorrerem avarias no aparelho provocadas por funcionamento anómalo.

Excepto nos casos em que o cliente tiver acordado com a Sagem Communications um contrato de manutenção sobre o aparelho, segundo o qual a reparação deve ser realizada na sede do cliente, as reparações no aparelho não serão realizadas na sede do cliente. O cliente tem de enviar o aparelho avariado ao endereço obtido no revendedor.

Quando um produto tem de ser enviado para reparação, deve ser anexado um comprovativo de compra (sem alterações, notas ou partes ilegíveis), que comprove a validade do prazo de garantia do produto. Se não for anexado qualquer comprovativo de compra, a oficina de reparações Sagem Communications toma por base a data de fabrico para determinar o estado da garantia do produto.

Para além das obrigações legais, a Sagem Communications declina toda e qualquer garantia implícita ou explícita, que não esteja mencionada nesta secção e não se responsabiliza por quaisquer danos directos ou indirectos ou materiais e não materiais fora do âmbito da garantia em questão.

Caso uma disposição desta garantia seja, total ou parcialmente, invalidada ou tornada ilegal, devido a uma infracção de uma prescrição obrigatória da Defesa do Consumidor, isso não prejudica a validade das restantes disposições desta garantia.

A responsabilidade legal não é prejudicada pela garantia do fabricante.

B) Exclusão da garantia

A Sagem Communications declina qualquer responsabilidade e garantia relativamente a:

- Danos, defeitos, falhas ou anomalias provocados por uma ou mais das seguintes causas:
 - Inobservância das instruções de instalação e utilização

– Acções exteriores no aparelho (incluindo, sem se restringir: raios, fogo, trepidações, vandalismo, rede de corrente inadequada / de má qualidade ou danos de qualquer tipo causados por água)

– Modificação dos aparelhos sem autorização escrita da Sagem Communications

– Condições de utilização inadequadas, sobretudo relativas a temperaturas e humidade do ar

– Reparação e manutenção do aparelho por pessoas não autorizadas pela Sagem Communications

• Desgaste dos aparelhos e dos acessórios devido à utilização normal diária

• Danos, que sejam causados por uma embalagem insuficiente ou em mau estado dos aparelhos enviados à Sagem Communications

• Utilização de novas versões do software sem a autorização prévia da Sagem Communications

• Alterações ou adições em aparelhos ou no software sem a autorização prévia por escrito da Sagem Communications

• Anomalias de funcionamento, provocadas nos aparelhos ou no funcionamento dos aparelhos pelo software instalado no computador

Problemas de ligação, provocados por um ambiente desfavorável, sobretudo:

– Problemas relacionados com o acesso e/ou a ligação à Internet, como por exemplo, interrupções do acesso à rede ou anomalias durante a ligação do utilizador ou do seu interlocutor

– Problemas de transmissão (por exemplo, cobertura geográfica insuficiente da área pelo transmissor radioeléctrico, interferências ou más ligações)

– Avarias na rede local (cablagem, servidor, locais de trabalho do computador) ou erros na rede de transmissão (como por exemplo, mas sem se limitar, a interferência, anomalia ou má qualidade de rede)

– Alteração dos parâmetros da rede sem fios após a compra do produto

• Avarias devido a reparação normal (como descrito no manual do utilizador fornecido) bem como anomalias, devido a uma omissão da revisão geral. Os custos da reparação ficam a cargo do cliente.

• Anomalias devido à utilização de produtos, materiais de consumo ou acessórios incompatíveis.

C) Reparações fora da garantia

Para os casos mencionados em B) e após o prazo de garantia, o centro de reparações autorizado da Sagem Communications deve fornecer um orçamento ao cliente.

Os custos de reparação e de envio ficam a cargo do cliente.

São válidas as condições apresentadas, excepto se acordado em contrário por escrito com o cliente e apenas em Portugal.



A conformidade com as Directivas da UE relevantes para o aparelho é confirmada pela marca CE.

Declaração de conformidade

Sagem Communications Austria GmbH declara que este **PPF 650** está conforme com os requisitos essenciais e outras disposições da Directiva 1999/5/CE.

A declaração de conformidade completa pode ser encontrada na nossa página internet www.sagem-ca.at/doc



Sendo membro do programa ENERGY STAR, a Sagem Communications Austria GmbH tomou as medidas necessárias para assegurar que este produto satisfaz os requisitos estipulados nas normas ENERGY STAR.

Ambiente: O respeito pelo ambiente é um objectivo primordial da Sagem. Sagem utiliza processos ecológicos para desenvolver as suas actividades e optou por integrar limitações ambientais rígidas ao longo de todo o ciclo de vida dos seus produtos, incluindo, nomeadamente, as fases de fabrico, de utilização do produto e de eliminação do mesmo.



Embalagem: A fim de possibilitar a reciclagem da embalagem, agradecemos desde já que cumpra as regras de eliminação e reciclagem localmente aplicáveis aos diversos tipos de materiais.

Pilhas: As pilhas gastas têm de ser depositadas nos pontos de recolha apropriados.



Produto: O logotipo do caixote de lixo com uma cruz por cima, inscrito no aparelho, significa que esse aparelho está classificado como equipamento eléctrico e electrónico abrangido por regulamentos especiais no que diz respeito à sua eliminação.

Com vista a encorajar a reciclagem e a recuperação de resíduos de equipamentos eléctricos e electrónicos (REEE), por um lado, e a proteger o ambiente e a saúde, pelo outro, as directivas e os regulamentos europeus em vigor exigem que adopte uma das opções abaixo indicadas com vista à eliminação do equipamento acima referido:

• entrega do equipamento antigo no revendedor, no caso de estar a adquirir um equipamento de substituição;

- deposição do equipamento antigo em pontos de recolha apropriados.

Este manual de instruções foi impresso em papel reciclado branqueado sem cloro. Tal facto corresponde aos mais elevados padrões no que se refere ao comportamento do ponto de vista ambiental. As embalagens de cartão utilizadas e as couvetes de embalagem em papel e cartão podem ser eliminadas como papéis velhos. As películas de plástico devem ser depositadas para reciclagem ou lixo residual, em conformidade com as regulamentações do seu país.

Marcas comerciais: As marcas mencionadas no presente manual de instruções são marcas comerciais detidas pelas respectivas empresas. A omissão dos símbolos ® e ™ não justifica o pressuposto de que essas marcas sejam marcas comerciais não sujeitas a licença. Outros nomes de produtos mencionados neste documento têm por único objectivo uma identificação, podendo ser marcas comerciais detidas pelos respectivos proprietários. A Sagem declina todos e quaisquer direitos sobre essas marcas.

Alguns países proíbem a reprodução de determinados documentos (mediante a sua digitalização, impressão ou cópia, por exemplo). A lista desses documentos que apresentamos em seguida reveste-se de mero carácter orientativo, não tendo qualquer pretensão a ser completa. Em caso de dúvida, aconselhe-se junto de um advogado.

- Passaportes (documentos pessoais de identificação)
- Documentos de entrada num país e de saída de um país (documentação de imigração)
- Documentos do serviço militar
- Notas bancárias, cheques de viagem, ordens de pagamento
- Selos, selos fiscais (carimbados ou por carimbar)
- Documentação relativa a empréstimos, certificados de depósito, promissórias
- Documentos protegidos por direitos de autor

Cumpra o disposto na legislação do seu país relativamente à validade jurídica de documentos enviados por fax, de modo especial no que diz respeito à validade de assinaturas e a prazos legais de envio; tenha também em atenção as desvantagens inerentes a perdas de qualidade em caso de transmissão, etc.

Tome as medidas necessárias para assegurar a protecção tanto da confidencialidade das telecomunicações como dos dados, de acordo com o estipulado na legislação em vigor no seu país.

Este produto destina-se a ser utilizado numa rede de telecomunicações pública analógica (PSTN) e no país indicado na embalagem. A utilização noutros países pode dar origem a falhas de funcionamento.

Para obter informações mais detalhadas, entre em contacto com o Centro de Assistência Técnica do seu país. Se, durante o funcionamento do aparelho surgirem problemas, comece por se dirigir ao seu revendedor.

Nem a Sagem, nem as empresas a ela associadas podem ser responsabilizadas, seja perante o comprador deste produto, seja perante terceiros, relativamente a reivindicações de indemnizações por danos, a prejuízos, a custos ou a despesas em que quer o comprador, quer terceiros tenham incorrido em resultado de um acidente, de uma utilização errada ou incorrecta do produto, de modificações não autorizadas, de reparações, de alterações introduzidas no produto ou do

incumprimentos das instruções de utilização e de manutenção dadas pela Sagem.

A Sagem declina toda e qualquer responsabilidade por reivindicações de indemnizações por danos e por problemas decorrentes da utilização de todos e quaisquer consumíveis ou opções que não estejam identificados como sendo produtos originais da Sagem ou produtos por ela autorizados.

Da mesma forma, a Sagem também declina toda e qualquer responsabilidade por reivindicações de indemnizações por danos resultantes de interferências electromagnéticas decorrentes da utilização de cabos de ligação que não estejam identificados como produtos da Sagem.

Todos os direitos reservados. Nenhuma parte desta publicação pode ser duplicada, guardada num sistema de arquivo ou transmitida de qualquer outra forma ou por qualquer outra via, electrónica, mecânica, por meio de fotocópia, de gravação ou outra, sem a autorização prévia expressa e por escrito da Sagem. As informações constantes no presente documento foram elaboradas tendo exclusivamente em vista este produto. A Sagem declina toda e qualquer responsabilidade pela aplicação destas informações a outros aparelhos.

Este manual de instruções é um documento sem carácter contratual.

Salvaguardam-se erros, erros de impressão e alterações.

Copyright © 2008 Sagem Communications Austria GmbH

E-Mail: dti.faxinfo@sagem.com

Internet: www.sagem-communications.com



PHILIPS and the PHILIPS' Shield Emblem are registered trademarks of Koninklijke Philips Electronics N.V. and are used by SAGEM COMMUNICATIONS under license from Koninklijke Philips Electronics N.V.

SAGEM COMMUNICATIONS

Printing Terminals

Headquarters : Le Ponant de Paris
27, rue Leblanc · 75015 Paris · FRANCE
Tél. : +33 1 58 11 77 00 · Fax : +33 1 58 11 77 77
www.sagem-communications.com

Limited company · Capital 167.038.185 Euros · 440 294 510 RCS PARIS

PPF 650

PT

253132385-A