

MAGIC 5 eco

PPF 685

PPF 695



HU Használati útmutató

PHILIPS

Tisztelt vásárló!

A készülék megvásárlásával Ön egy kiváló minőségű PHILIPS márkájú termék mellett döntött. A készülék megfelel a mindennapi magáncélú és üzleti használat legkülönbözőbb igényeinek.

A készülékhez mellékelünk egy ingyenes, néhány tesztoldal kinyomtatására alkalmas tintakazettát. Ehhez a tintafilmhez nem kell Plug'n'Print kártyát (= a tintafilm kapacitására vonatkozó információt tároló chipkártya) használni.

A készülék telefonkönyvében egy névhez több telefonszámot is beírhat és a neveket csoportokba rendezheti. A nevekhez különböző csengőhangokat jelölhet ki.

A hat gyorshívó gombra a gyakran tárcsázott hívószámokat lehet beprogramozni. Ezeket a telefonszámokat a gyorshívó gombokkal lehet tárcsázni.

A vezeték nélküli telefonnak saját telefonkönyve van. A vezeték nélküli telefonnal SMS-t lehet küldeni és fogadni (ez nem minden országban és nem minden hálózatban lehetséges). A készülék üzenetrögzítőjén meghallgathatja üzeneteit és új üzeneteket rögzíthet.

A vezeték nélküli telefonon be lehet állítani a csengőhangokat, a billentyűhangot, a kijelző képernyővédőjét és a menü színét. További funkciók is rendelkezésére állnak: riasztás, időzítő, születésnap- emlékeztető vagy szoba-figyelés. A faxkészülékkel egyidejűleg öt vezeték nélküli telefon használható.

A beépített üzenetrögzítő 30 percnyi üzenet rögzítésére képes. Külső és belső hangüzenetek (=emlékeztetők) rögzítésére is lehetőség van. A távvezérlés funkció használatával az üzeneteket bármelyik telefonkészülekről le lehet hallgatni. A VIP-kód használatával a hívó akkor is beszélhet Önnel, ha az üzenetrögzítő be van kapcsolva.

Telefaxot többféle felbontással, egy vagy több címzettnek vagy csoportnak lehet küldeni. Lehetőség van faxlehívásra, illetve Ön is felkínálhat lehívható dokumentumokat.

A készülékben öt tárolt fax-sablon van, amelyeket Ön felhasználhat. Ezekkel a sablonokkal gyorsan létrehozhat pl. rövid fax-üzenetet vagy meghívót.

A készülékkel a megfelelő felbontást kijelölve szöveges dokumentumot és fényképet is lehet másolni. Többpéldányos másolásra is lehetőség van.

A készülék SMS küldésére is alkalmas, ha ez a szolgáltatás az Ön telefonvonalán használható (országától és telefonhálózattól függ). A fogadott SMS-eket a készülék SMS-menüjének funkcióival lehet kezelni.

A funkció bekapcsolásával Ön a mobiltelefonjára SMS-értesítést kaphat, ha távollétében a faxkészülékre hívás, fax vagy más üzenet érkezik (a funkció nem minden országban és nem minden hálózatban használható).

Sudoku kirakós játékot nyomtathat négy nehézségi szinten, megoldással együtt.

Reméljük, hogy örömmel használja majd új készülékét és annak sok funkcióját!

A használati utasításról

A következő oldalakon található használati útmutatóval készülékét gyorsan és egyszerűen használatba veheti. A használati útmutató a készülék használatának részletes leírását tartalmazza.

Kérjük, gondosan olvassa el. Kérjük, hogy a készülék helyes működése érdekében tartson be minden biztonsági előírást. Az útmutató előírásainak figyelmen kívül hagyása esetén a gyártó semmilyen felelősséget sem vállal.

A használati útmutató a készülék több típusának leírását tartalmazza. Felhívjuk a figyelmet arra, hogy sok funkció csak egyes készüléktípusokban használható.

Az alkalmazott jelölések



Személyi sérülés, a készülék vagy más tárgyak megrongálódásának, illetve lehetséges adatvesztés veszélyére figyelmeztet. A nem megfelelő használat személyi sérülést vagy anyagi kárt okozhat.



Ez a jelzés olyan javaslatokat jelöl, amelyek a készülék egyszerűbb és hatékonyabb használatához nyújtanak segítséget.

Tartalom

Tisztelt vásárló!	2	Az üdvözlő szöveg szerkesztése	25
A használati utasításról	2	Üzenetek meghallgatása	26
1 Általános biztonsági információk.....	5	Az üzenetek törlése	27
2 Áttekintés.....	6	A továbbítás és a távvezérlés beállítása	27
A menüfunkciók áttekintése	6	A távvezérlés használata	28
A készülék áttekintése	7	Távvezérlési funkciók	28
Vezeték nélküli telefon panel	8	Belső emlékeztető felvétele	28
Előlap	9	A beállítások módosítása	29
3 Első üzembe helyezés.....	10	9 Fax.....	30
A csomag tartalma	10	Fax küldése	30
A papírtálcza felszerelése	10	Fax manuális küldése	30
Papír behelyezése	10	Közvetlen behívás vagy alcím	30
A kézbesítő csatlakoztatása	10	Körözvényfax (broadcasting)	31
A telefonvezeték csatlakoztatása	11	Késleltetett faxküldés	31
A hálózati kábel csatlakoztatása	11	Fax vétele	31
Első üzembe helyezés	11	Fax manuális vétele	31
A vezeték nélküli telefon akkumulátorainak behelyezése 12		Faxelhívás (polling)	31
A vezeték nélküli telefon üzembe helyezése	12	Fax-sablonok használata	32
4 A telefon-funkciók.....	13	10 Másoló.....	33
Telefonszóló megkezdése a faxkészüléken	13	Az iratok behelyezése	33
Hívás megkezdése a vezeték nélküli telefonról ...	13	Másolás	33
További telefonfunkciók	14	Többpéldányos másolás	33
Kihangsúlyozás	14	11 SMS	34
Némítás	15	SMS-követelmények:	34
Telefonszóló felvétele	15	SMS küldése	34
Hívás továbbítása	15	SMS-értesítés	35
Belső hívás	15	SMS vétele	35
Hívószámjelzés (CLIP)	16	SMS olvasása	35
Nem fogadott hívások	16	SMS-funkciók behívása	36
5 A faxkészülék telefonkönyve	17	SMS-üzenetek kinyomtatása	36
Bejegyzések tárolása	17	SMS törlése	36
Bejegyzés szerkesztése	17	A beállítások módosítása	37
Bejegyzés törlése	17	12 Szórakozás és játékok.....	38
Csoportok	17	Sudoku	38
Gyorshívás	18	13 A faxkészülék beállítása.....	39
6 A vezeték nélküli telefon telefonkönyve.....	19	A dátum és az óraidő beírása	39
Bejegyzések tárolása	19	A nyelv beállítása	39
Bejegyzés szerkesztése	19	Az ország beállítása	39
Bejegyzés törlése	19	Az Ön hívószámának beírása	39
Másik hívószám hozzáadása	19	Az Ön neve	39
A csengőhang megváltoztatása	19	A kontraszt beállítása	39
A telefonhívás lehetőségei	19	Az adási sebesség csökkentése	39
7 Vezeték nélküli telefon.....	21	Az oldaligazítás be- és kikapcsolása	39
Vezeték nélküli telefon keresése	21	Csengetési hangok beállítása	40
Bekapcsolás és kikapcsolás	21	A faxkapcsoló beállítása	40
A menü használata	21	Listák és Sűgő-oldalak kinyomtatása	40
Billentyűzet-zár	21	Az első üzembe helyezés megkezdése	41
Sürgősségi hívószám beállítása	21	14 A vezeték nélküli telefon beállításai	42
További funkciók	22	A nyelv beállítása	42
8 Üzenetrögzítő	25	A képernyővédő módosítása	42
Bekapcsolás és kikapcsolás	25	A menü színeinek megváltoztatása	42
		A kontraszt beállítása	42
		Csengetési hang beállítása	42
		A billentyűhangok és jelzőhangok be- és kikapcsolása	42
		A csendes üzemmód bekapcsolása és kikapcsolása	43

Programozható gombok	43
Automatikus hívásfogadás és -bontás	43
A vezeték nélküli telefon alapbeállításainak visszaállítása 44	
Hívásnaplók és események megjelenítése	44

15 Telefonvonal és további készülékek 45

A telefonvonal és a szolgáltatások beállítása	45
További vezeték nélküli telefonok bejelentkezése/ kijelentkezése	45
További készülékek csatlakoztatása	46
Külső telefonkészülékek használata (Easylink)	47

16 Szerviz..... 48

A tintafilm-tartalék ellenőrzése	48
A tintafilm cseréje	48
Elakadt papír eltávolítása	49
Elakadt irat eltávolítása	50
Tisztítás	50
Az akkumulátor töltöttségének kijelzése	51
A vezeték nélküli telefon akkumulátorainak cseréje ...	51
A firmver verziójának ellenőrzése	52
Szervizkódok használata	52
"Hardver-reset"	52

17 Függelék..... 54

Műszaki adatok	54
Garancia	54

HU

1 Általános biztonsági információk

A készülék tesztelése az EN 60950-1 ill. IEC 60950-1 szabványnak megfelelően történt, és az ezeknek a szabványoknak megfelelő telefonrendszerekkel és elektromos hálózattal használható. A készülék kizárólag a megjelölt értékesítési területen használható.

Ne végezzen olyan változtatást vagy beállítást, amit ez a kézikönyv nem tartalmaz.

A készülék beállítása

A készüléket síma, lapos és stabil felületen kell elhelyezni. Ha a készülék leesik, akkor megrongálódhat vagy személyi sérülést okozhat, különösen kisgyermek esetében. Minden kábelt úgy vezessen, hogy ne lehessen bennük megbotlani, ígélt elkerülhető legyen a személyi sérülés vagy a faxkészülék megrongálódása.

A készülék és más tárgyak közötti távolság legalább 15 cm legyen; ez a további vezeték nélküli telefonokra is vonatkozik. A készüléket ne helyezze rádió- vagy televíziókészülék közelébe.

A készülék felnyitáskor teljesen rögzítse a fedelet. Ha a fedél munka közben leesik, sérülést okozhat.

A készüléket ne érje közvetlen napsugárzás, magas hőmérséklet, nagy hőmérséklet-ingadozás és nedvesség. A készüléket ne helyezze fűtőkészülék vagy légkondicionáló közelébe. Tartsa szem előtt a műszaki adatokban megadott hőmérséklet- és páratartalom-adatokat.

A készüléket ne takarja le; biztosítani kell a készülék megfelelő szellőzését. A készüléket ne üzemeltesse zárt szekrényben vagy dobozban. Ne helyezze a készüléket puha felületre, mint pl. asztalterítőre vagy szőnyegre, valamint ne takarja el a szellőzőnyílásokat. A készülék ilyen esetben túlmelegedhet és kigyulladhat.

Ha a faxkészülék túlságosan felmelegedik, vagy füstöl, a hálózati kábelt azonnal húzza ki az elektromos falcsatlakozóból. A készüléket képzett szakemberrel, szervizben vizsgálta át. A tűzveszély elkerülése érdekében a készüléket nyílt lángtól tartsa távol.

A készüléket ne csatlakoztassa nedves helyiségben. Nedves kézzel soha ne érintse a hálózati kábelt, a hálózati csatlakozót vagy a telefoncsatlakozót!

A faxkészülékbe nem juthat semmilyen folyadék. Ha a készülékbe folyadék vagy idegen tárgy került, csatlakoztassa le a hálózati feszültségről és képzett szakemberrel, szervizben vizsgálta át.

Gyerekek felügyelet nélkül ne használják a faxkészüléket. A csomagolóanyagokat tartsa gyerekek elől elzárva.

Vigyázat, a kézbeszélő közelébe vagy a kézbeszélőre helyezett fémtárgyak a hallgatóhoz tapadhatnak.

Tápellátás

Ellenőrizze, hogy a hálózati feszültség adatai megegyeznek-e a készülék típus tábláján feltüntetett adatokkal.

Csak a mellékelt hálózati- és telefonkábel használja.

A készüléket könnyen elérhető hálózati csatlakozó mellett állítsa fel. A készüléknek nincs be-/kikapcsoló gombja.

Vész helyzetben a hálózati kábel lecsatlakoztatásával kapcsolja ki a készüléket.

Ne érintse meg a hálózati- és a telefonkábel, ha azok szigetelése sérült.

Zivatar esetén a készüléket csatlakoztassa le az elektromos- és telefonhálózatról. Ha ez nem lehetséges, akkor a zivatar ideje alatt ne használja a készüléket.

A készülék külsőjének tisztítása előtt csatlakoztassa le a készüléket a hálózati feszültségről és a telefonvonalról. A tisztításhoz ne használjon folyékony vagy gáznemű tisztítószer (spray, súrolószer, polírozó szer, alkohol stb.).

A kijelzőt csak száraz, puha ronggyal tisztítsa. Ha a kijelző eltörik, akkor enyhén savas hatású folyadék léphet ki belőle. Az anyag ne kerüljön a szembe vagy a bőrre.

A hálózati feszültség kimaradása esetén a készülék nem működik; a tárolt adatok megmaradnak.

A készülék javítása

A készülék hibás működése esetén kövesse a kijelzőn és a hibajelentésben megjelenő utasításokat.

Ne próbálkozzon a készülék javításával. A helytelen karbantartás személyi sérülést okozhat és a készülék is megrongálódhat. A készüléket csak a hivatalos szakszerviz javíthatja.

A típus táblát ne távolítsa el a készülékről, mert ez a garancia elvesztését okozza.

Fogyóanyagok

Csak eredeti fogyóanyagokat használjon. Ezeket a viszonteladónál vagy a rendelési szolgálatunknál lehet beszerezni (ld. a kézikönyv hátoldalát). Más fogyóanyagok használata megrongálhatja a készüléket vagy csökkentheti az élettartamát.

A régi fogyóanyagokat az Ön országának hulladékkezelési előírásai szerint helyezze el.

Vezeték nélküli telefon

A készüléket ne tegye a töltőre, ha nincsenek benne akkumulátorok, vagy nem tölthető elemek vannak benne.

A vezeték nélküli telefont ne használja párás környezetben. A vezeték nélküli telefont ne érintse nedves kézzel.

A vezeték nélküli telefon által kibocsátott jel megzavarhatja a biztonsági rendszerek, orvosi berendezések vagy érzékeny készülékek működését. Mindig vegye figyelembe a készülék környezetében érvényes használati előírásokat (vagy korlátozásokat).

Az elhasznált akkumulátorokat a helyi hulladékkezelési előírásoknak megfelelően kell kezelni.

2 Áttekintés

A menüfunkciók áttekintése

Az Ön készülékén a következő funkciók használhatók. A funkciók használatára két lehetőség van:

A menü használata: Nyomja meg a **OK** gombot, vagy valamelyik nyíl-gombot, ▲/▼ ekkor megnyílik a funkciók menüje. Lépkedjen végig a ▲/▼ menübejegyzéseken. A **OK** gombokkal álljon a kívánt funkcióra. Nyomja meg a **C** gombot, ekkor az előző menüsziintre tér vissza. Nyomja meg a **STOP** gombot, ezzel a menü bezárul és a készülék a készenléti állapotba tér vissza.

A funkciók közvetlen behívása: A funkciókat a funkciók számának beírásával közvetlenül is be lehet hívni. Nyomja meg a **OK** gombot és a billentyűzeten írja be a megfelelő funkció számát. Nyomja meg a **OK** gombot. Az alábbi lista a funkciók kódszámát mutatja.

 Nyomja meg a **1** és **6** gombot; a készülék a készülék minden funkcióját és beállítását kinyomtatja.

1 Telefonkönyv

1 1	Bejegyzés keresése.....	oldal 13
1 2	Új bejegyzés	oldal 17
1 3	Csoportnak létrehozása	oldal 17
1 4	Gyorsrhívás	oldal 18
1 5	Bejegyzés szerkesztése	oldal 17
1 6	Bejegyzések törlése	oldal 17
1 7	Bejegyzések nyomtatása.....	oldal 40

2 Hívások

2 1	Fogadott hívások.....	oldal 13
2 2	Tárcsázott hívások.....	oldal 13
2 3	Bejegyzések nyomtatása.....	oldal 40

3 Fax

3 1	Faxlehívás (polling)	oldal 31
3 2	Lehívható fax adása	oldal 31
3 3	Fax későbbi küldése.....	oldal 31
3 4	Fax küldése több címzettnek (= broadcast)	oldal 31
3 5	Faxnapló nyomtatása.....	oldal 41
3 6	Adási jelentés nyomtatása.....	oldal 41
3 7	Nyomtatás csökkentett méretben	oldal 39
3 8	Az adási sebesség csökkentése	oldal 39

4 Egyebek

4 1	A híváslista kinyomtatása	oldal 40
4 2	A várakozó hívás hangjelzésének be- és kikapcsolása.....	oldal 14
4 3	Fax-sablonok használata	oldal 32
4 4	A kontraszt beállítása.....	oldal 39

4 5	Szervizkódok használata.....	oldal 52
4 6	A tintafilm-tartalék ellenőrzése	oldal 48
4 7	A firmver verziójának ellenőrzése.....	oldal 52
4 8	Sudoku.....	oldal 38

5 Faxkapcsoló

5 1	A nappali üzemmód beállítása	oldal 40
5 2	Az éjszakai üzemmód beállítása.....	oldal 40
5 3	Az időzítő beállítása	oldal 40
5 4	Easylink.....	oldal 47
5 5	Csengetési hang beállítása	oldal 40

6 SMS

6 1	SMS küldése.....	oldal 34
6 2	SMS-üzenetek olvasása	oldal 35
6 3	SMS-üzenetek kinyomtatása.....	oldal 36
6 4	SMS törlése	oldal 36
6 5	SMS-értesítés.....	oldal 35
6 6	SMS-kezelés	oldal 37

7 Üzenetrögzítő

7 1	Az üzenetrögzítő bekapcsolása és kikapcsolása	oldal 25
7 2	Üzenetek meghallgatása.....	oldal 26
7 3	Belső emlékeztető felvétele.....	oldal 28
7 4	A felvételi hossz beállítása	oldal 29
7 5	Az üdvözlő szöveg szerkesztése.....	oldal 25
7 6	Üdvözlő szöveg üzenet rögzítése nélkül (= külső emlékeztető)	oldal 25
7 7	Üzenetek továbbítása	oldal 27
7 8	A VIP kód beírása.....	oldal 29
7 9	A hozzáférési kód beírása	oldal 27

8 Vezeték nélküli telefon

8 1	A vezeték nélküli telefonok megkeresése..	oldal 21
8 2	A vezeték nélküli telefon bejelentkezése (regisztrálás)	oldal 45
8 3	A vezeték nélküli telefon kijelentkezése (regisztrálás megszüntetése)	oldal 46

9 Beállítások

9 1	A dátum és az óraidő beírása.....	oldal 39
9 2	A nyelv beállítása	oldal 39
9 3	Az ország beállítása	oldal 39
9 4	A hívószám beírása	oldal 39
9 5	A név beírása	oldal 39
9 6	A telefonvonal és a szolgáltatások beállítása	oldal 45

A készülék áttekintése

- 1 Kézbizselő
- 2 Papírtálca
- 3 Iratadagoló (írással felfelé)
- 4 Előlap a kijelzővel
- 5  csatlakozó – a kézbizselő csatlakoztatása
- 6 **EXT** csatlakozó – további készülékek csatlakoztatása
- 7 **LINE** csatlakozó – a telefonvezeték csatlakoztatása

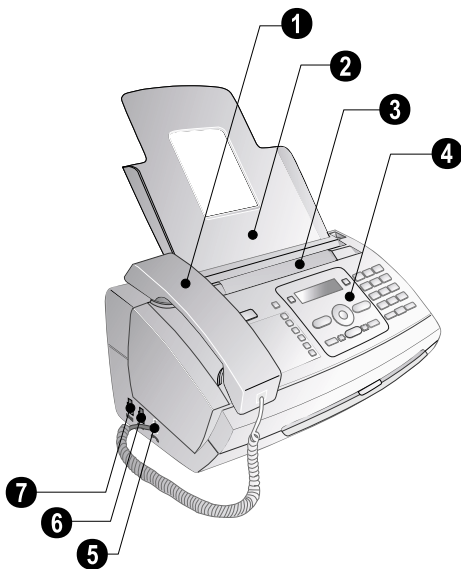

- 1 Szkenner
- 2 Az automatikus iratadagoló görgői
- 3 A behúzó görgők támasztói
- 4 Iratvezető / szkennert-film
- 5 A szkennert és az automatikus iratadagoló fedele
- 6 A tintafilm feszítő fogaskereke
- 7 Tintafilm-tekerces a hátsó tintafilm-tartóban
- 8 Tintafilm-tekerces az előlő tintafilm-tartóban
- 9 A Plug'n'Play kártya nyílása
- 10 A szkennert és az automatikus iratadagoló fedelének zárjai

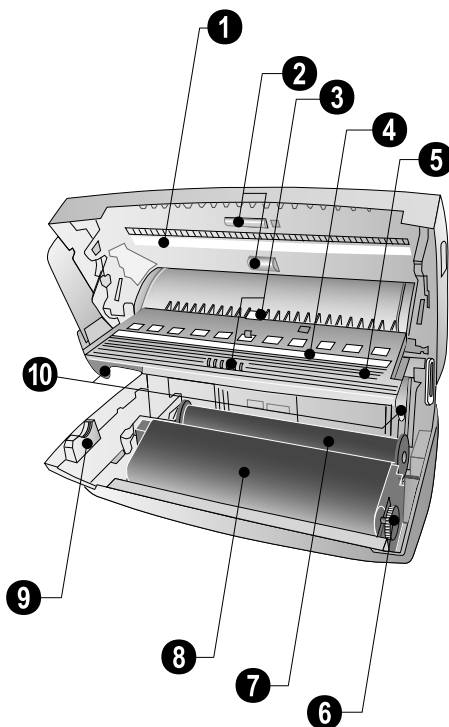

HU

Vezeték nélküli telefon panel

Monokróm Dect · Színes Dect

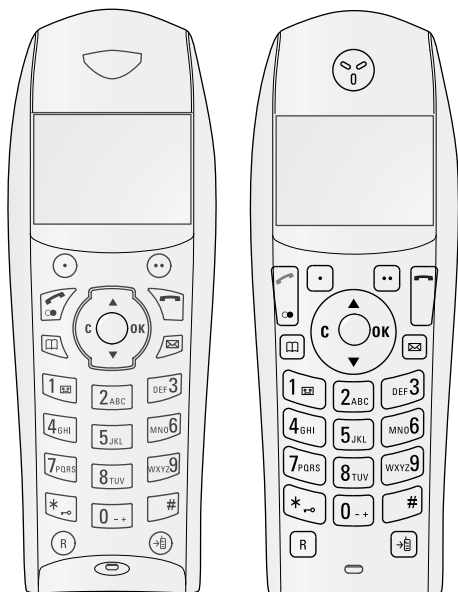

● – Programozható nyomógomb (a kijelzőn a tárolt funkció jelenik meg)

●● – Programozható nyomógomb (a kijelzőn a tárolt funkció jelenik meg) / hívási beállítások / kijelölés nyugtázása

☎/☎ – Röviden megnyomva: Hívás kezdeményezése / hívás fogadása / kihangosítás / nyomva tartva: Újrahívás / a vezeték nélküli telefonok bekapcsolása

☎ – Röviden megnyomva: Kapcsolat bontása / kilépés a menüből / nyomva tartva: a vezeték nélküli telefon kikapcsolása

☎ – Röviden megnyomva: A készülék telefonkönyvének megjelenítése / nyomva tartva: A vezeték nélküli telefon telefonkönyvének megjelenítése

☎ – Az SMS menü megjelenítése (nem minden országban és hálózatban működik)

▲/▼ – Menüfunkciók behívása / navigálás a menüben / lehetőségek kijelölése / kurzor mozgatása / hangrög beállítása

C – Visszatérés az előző menübe / számjegyek törlése

OK – Menüfunkciók megjelenítése / beírás nyugtázása

☎/☎ – nyomva tartva: Üzenetrögzítő menüjének megjelenítése

/ – Nyomva tartva: A billentyűzet-zár be- és kikapcsolása

☎ – Speciális karakterek beírása

R – Átkapcsolás a beszélgetések között (= hívástartás)

☎ – Hívás átadása a faxkészülékre vagy másik vezeték nélküli telefonra

A kijelzőn megjelenő szimbólumok

Monokróm Dect

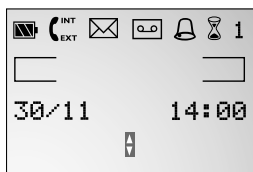

Színes Dect

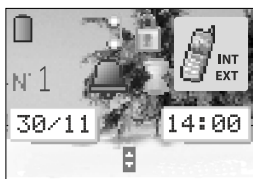

☎ – Az akkumulátor töltöttségének kijelzése

☎^{INT} – Belső telefonhívás (= interkom) másik vezeték nélküli (dect) telefonról vagy készülékről

☎^{EXT} – Külső telefonhívás

☎ – Új SMS érkezett

☎ – Üzenetrögzítő bekapcsolva

☎ – Riasztó bekapcsolva

☎ – Időzítő bekapcsolva

1 – Az a szám, amellyel a vezeték nélküli telefont regisztrálták a bázisállomáson

Színes Dect

☎ – Billentyűzet-zár bekapcsolva

☎ – Csendes üzemmód bekapcsolva (minden csengőhang kikapcsolva)

Előlap

– Világít, ha új üzenet érkezett / az új üzenetek listája almenükkel / készülékhiba esetén villog (pl. ha a tintaalfilm kifogyott)

– Hívás közben: Hívás átadása egy megadott, vagy minden vezeték nélküli készülékre / készenléti állapotban: A vezetékek nélküli telefonok megkeresése (minden bejelentkezett (= regisztrált) készülék csenget)

Gyors hívó gombok **1...6** – Röviden megnyomva: A beprogramozott hívószám megjelenítése / nyomva tartva: A hívószám szerkesztése

– Röviden megnyomva: A telefonkönyv-bejegyzések megjelenítése. Lépkedés a bejegyzések között a gombbal / nyomva tartva: új bejegyzések tárolása

– Az időzítő és a fax-vételi mód beállítása (= faxkapcsoló). A beállított üzemmódok a kijelzőn (nappal), (éjszaka). Bekapcsolt időzítő esetén a is megjelenik

STOP – Funkció leállítása / visszatérés a készenléti módba / iratkidobás / üzenet lejátszásának leállítása

C – Vissza az előző menüsintre / röviden megnyomva: egyedi karakterek törlése / nyomva tartva: teljes beírás törlése / lejátszás közben: egyedi üzenet törlése / készenléti állapotban: minden üzenet törlése

– Menüfunkciók behívása / navigálás a menüben / lehetőségek kijelölése / kurzor mozgatása / hangerő beállítása

OK – Menüfunkciók megjelenítése / beírás nyugtázása

START – Röviden megnyomva: Üzenetek küldése / nyomva tartva: Faxhívás indítása

– Üzenetrögzítő menüjének megjelenítése

– Röviden megnyomva: "Súgó"-oldalak és beállítási listák kinyomtatása / nyomva tartva: Az első üzembe helyezési folyamat indítása

COPY – Röviden megnyomva: másolás indítása / nyomva tartva: többpéldányos másolás / SMS kinyomtatása

– Faxolás és másolás nagyobb felbontással (**KÉPFELB.: NORMAL, KÉPFELB.: FINOM, KÉPFELB.: FOTÓ**)

– Az SMS menü megjelenítése (nem minden országban és hálózatban működik)

Számbillentyűzet – Számjegyek, karakterek és speciális karakterek beírása:

– Röviden megnyomva: Választás az utoljára tárcsázott 10 szám listájában (=újrAhívási lista) / nyomva tartva: Az utolsó tíz hívó listája (hívók listája)

– Tárcsázás a kézbeselő felemelése nélkül / kihangosított beszélgetés

R – Röviden megnyomva: a vonal rövid megszakítása (villaimpulzus) alközponti fővonal kéréséhez vagy a nyilvános telefonhálózat (PSTN) bizonyos funkcióinak használatához / nyomva tartva: Tárcsázási szünet beiktatása

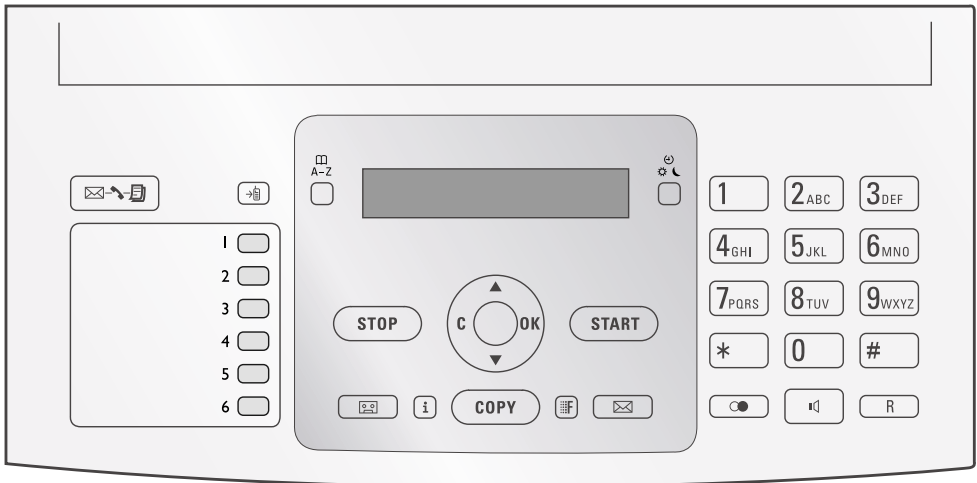

3 Első üzembe helyezés

A csomag tartalma

- 1 Készülék
- 2 A telefon kézibeszélője
- 3 A kézibeszélő spirálkábele
- 4 Papírtálca
- 5 Hálózati kábel csatlakozóval (országtól függ)
- 6 Telefonkábel csatlakozóval (országtól függ)
- 7 Töltőállomás
- 8 Három akkumulátor
- 9 Vezeték nélküli telefon

Használati útmutató telepítési segédlettel (nincs ábra)

A csomag típustól függően több vezeték nélküli telefonot tartalmazhat.

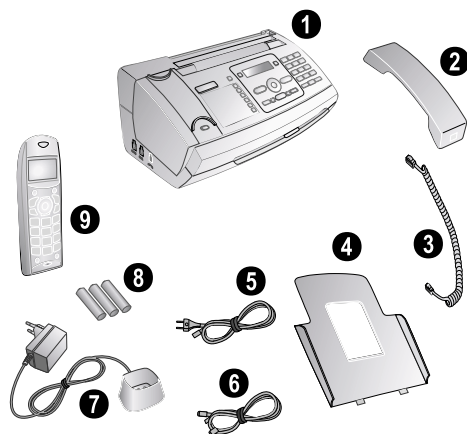

💡 Ha valamelyik részegység hiányzik vagy sérült, értesítse a készülék eladóját vagy az ügyfélszolgálatot.

A papírtálca felszerelése

A papírtálcát illessza a papírtovábbító szerkezet mögötti nyílásokba.

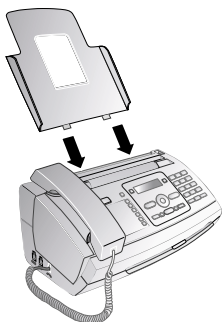

Papír behelyezése

Iratok fogadása vagy másolása előtt papírt kell helyezni a készülékbe. Kérjük, hogy csak szabványos **A4** (210 × 297 milliméter, 80 g/m² ajánlott) méretű papírt használjon. Tartsa szem előtt a műszaki adatokban közölt információkat.

💡 Pergesse át a lapokat, hogy azok elváljanak egymástól, majd enyhén, sima felülethez ütögetve rendezze el a papírköteget. Ez megakadályozza, hogy a készülék egyszerre több lapot húzzon be.

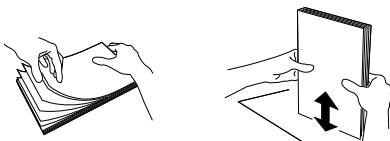

- 1 Hajtsa kifelé a papírtovábbító szerkezet jobb oldalán található kart.
- 2 Helyezzen papírt a papíradagolóba. Legfeljebb **50 lapot** (A4 · 80 g/m²) lehet behelyezni.
- 3 A papír rögzítéséhez hajtsa vissza a papírtovábbító szerkezet jobb oldalán található kart.

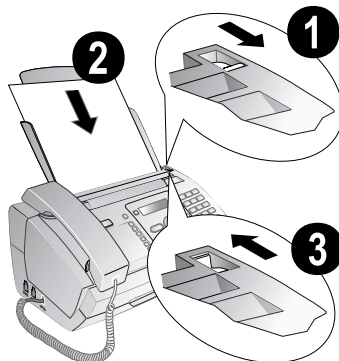

A kézibeszélő csatlakoztatása

A spirálkábel egyik végét csatlakoztassa a kézibeszélő csatlakozó aljzatára. A kábel másik végét csatlakoztassa a **☎** jelölésű csatlakozóra.

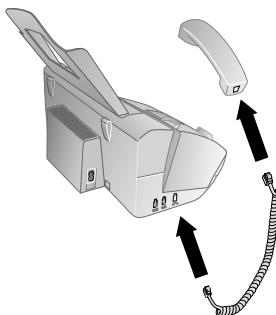

A telefonvezeték csatlakoztatása

 Az Ön készüléke analóg faxkészülék (Group 3). Nem ISDN-készülék (Group 4), ezért közvetlenül az ISDN-csatlakozóról nem használható. Ehhez analóg adapter, vagy analóg készülékcsatlakozó szükséges.

A telefonkábel egyik végét csatlakoztassa a készülék **LINE** RJ-11 csatlakozójára. A telefoncsatlakozót csatlakoztassa a telefonvonal fali csatlakozójába.

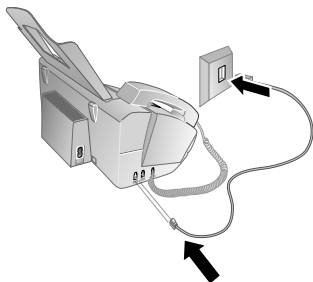

 Ha a készülékét telefon-alközpont mellékállomásaként használja, akkor mellékállomásként kell beállítania (ld. még a "Telefonok és további készülékek csatlakoztatása", oldal 45).

A hálózati kábel csatlakoztatása

 Ellenőrizze, hogy a hálózati feszültség adatai megegyeznek-e a készülék típus tábláján feltüntetett adatokkal.

A készülék hálózati kábelének csatlakoztatása

A hálózati kábelt csatlakoztassa a faxkészülék hátoldalán található csatlakozóra. A hálózati csatlakozót csatlakoztassa a hálózati feszültség fali csatlakozójába.

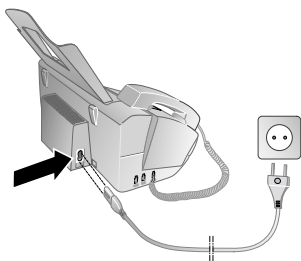

A töltőállomás hálózati kábelének csatlakoztatása

A töltőállomás hálózati kábelét csatlakoztassa a hálózati fali csatlakozóra.

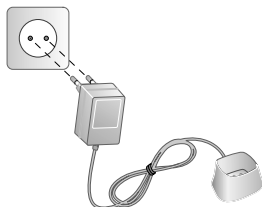

Első üzembe helyezés

A készülék elektromos hálózatra csatlakoztatása után megkezdődik az első üzembe helyezés. Nyomja meg az **[1]** gombot. A készülék egy "Súgó"-oldalt nyomtat ki.

A nyelv beállítása

- 1 A **▲/▼** gombbal jelölje ki a kijelző nyelvét.
- 2 Nyomja meg az **OK** gombot.

Az ország beállítása

 Mindig ki kell jelölni azt az országot, ahol a készülék működik. Egyébként a készülék és a telefonhálózat illesztése nem lesz megfelelő. Ha megjelenő lista nem tartalmazza az Ön országát, akkor válasszon egy másikat és használja az adott országban szabványos telefonkábel. Kérjen tanácsot a készülék eladójától.

- 1 A **▲/▼** gombbal jelölje ki az országot.
- 2 Nyomja meg az **OK** gombot.

Ezután a készülék egy másik "Súgó"-oldalt nyomtat ki és ellenőrzi a telefonvonalat.

Az Ön hívószámának beírása

Az Ön neve és telefonszáma a dátummal, idővel és lapszámmal együtt minden továbbított lap tetején (=fejléc) megjelenik.

- 1 Írja be a telefonszámát. A **[#]** vagy **[*]** gombbal a "plusz" jelet lehet beírni.
- 2 Nyomja meg az **OK** gombot.

Az Ön neve

1 Írja be a nevét. A betűket a számgombokkal (ld. a gombok felíratát) lehet beírni. A speciális karaktereket a **[0]** gombbal lehet beírni. Annyiszor nyomja meg az adott gombot, hogy a kívánt betű vagy speciális karakter jelenjen meg a kijelzőn.

 A kurzort a **▲/▼** gombbal lehet mozgatni. A **C** gombbal egyedi karaktereket lehet törölni.

- 2 Nyomja meg az **OK** gombot.

A név beírása után a készülék a funkciók összefoglalását nyomtatja ki.

A dátum és az óraidő beírása

- 1 Írja be az időt, például **[1][4][0][0]** délután 2 óra esetén.
- 2 Írja be a dátumot (2-2 számjeggyel), pl. **[0][8][0][6][0][7]** 2007. június 8. esetén.
- 3 Nyomja meg az **OK** gombot.

 Az első üzembe helyezési eljárást bármikor meg lehet imétnelni. Nyomja meg a **[1]** és **[2]** gombot.

A vezeték nélküli telefon akkumulátorainak behelyezése

1 Az ábra szerint, a pozitív-negatív pólusra ügyelve helyezze az akkumulátorokat az akkumulátor-rekeszbe.

 **Soha** ne használjon nem tölthető elemeket. Tartsa szem előtt a műszaki adatokban közölt információkat.



2 Tegye a helyére az elemtartó fedelét és kattanásig csúsztassa felfelé.

3 A vezeték nélküli telefon tegye a töltőállomásba.

 A vezeték nélküli telefont akkumulátorok nélkül soha ne tegye a töltőállomásba.

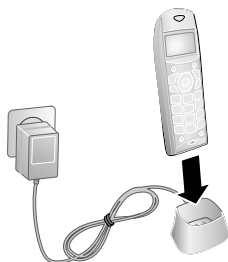

 A vezeték nélküli készüléket legalább 12 óráig hagyja a töltőállomásban. A töltés során az akkumulátorok kissé felmelegednek. Ez nem veszélyes.

A vezeték nélküli telefon üzembe helyezése

A telefon bekapcsolásához legalább két másodpercig tartsa nyomva a zöld  gombot.

A telefonkészülék általában gyárilag regisztrálva van a faxkészüléken. Készenléti állapotban nyomja meg a **OK** gombot. A kijelzőn megjelenik, hogy a telefon melyik bázisállomáson és milyen számmal van regisztrálva.

 Ha faxkészülékét több vezeték nélküli telefontal vásárolta, akkor gyárilag csak egy telefont regisztráltak a faxkészüléken. A fentiek szerint helyezze az akkumulátorokat a vezeték nélküli telefonokba és regisztrálja őket a faxkészüléken (ld. még "Telefonok és további készülékek csatlakoztatása", oldal 45).

4 A telefon-funkciók

A további vezeték nélküli telefonok és más készülékek csatlakoztatását, valamint a használható funkciókat ld. a "Telefonok és további készülékek csatlakoztatása", Oldal 45.

Telefonhívás kezdeményezése a faxkészüléken



Írja be a kívánt hívószámot. Ezt többféleképpen lehet megtenni. Emelje fel a kézibeszélőt.

 A hívószám beírását a kézibeszélő felemelése után is el lehet végezni. A tárcsázás azonnal megkezdődik.

Manuális tárcsázás: A számbillentyűzeten írja be a kívánt telefonszámot.

Telefonkönyv:



1 Nyomja meg az  **A-Z** gombot.



 A telefonkönyvet az **OK**,  és **OK** gombok megnyomásával lehet megjeleníteni.



2 A  gombbal válasszon egy bejegyzést. A számbillentyűzeten írja be a név kezdőbetűit, így a keresés gyorsabban végezhető.



 Ugyanazt a nevet és telefonszámot többször, különböző kategóriákban lehet elmenteni. A telefonkönyvben a bejegyzés után a kategória kezdőbetűje jelenik meg.

Gyorshívás: Nyomja meg a kívánt gyorshívó gombot (1... 6).

Ujrahívási lista: Nyomja meg a  gombot. A  gombbal válassza ki a kívánt bejegyzést a tárcsázott számok listájából.

 A tárcsázott hívások listáját az **OK**,  és **OK** gombbal lehet megjeleníteni.

Hívók listája: Tartsa nyomva a  gombot (legalább 2 mp-ig). A  válassza ki a kívánt bejegyzést a hívók listájából.

 A fogadott hívások listáját az **OK**,  és **OK** gombok megnyomásával lehet behívni.

 A funkció működéséhez a telefonvonalon működni kell a hívószámkijelzés (CLIP) szolgáltatásnak (országtól és hálózattól függően). A hívószám és a név nem jelenik meg, ha a hívó fél ezt letiltja.

Fővonalkérés

A telefon-alközpontok (PABX) sok irodában és magánháztartásban is megtalálhatók. A mellékállomási készülékekről fővonalkérő kód beírásával lehet a nyilvános telefonhálózatra (PSTN) csatlakozni.

A telefonszám beírása vagy tárolt szám behívása előtt írja be azt a fővonalkérő kódot, amellyel a nyilvános hálózatra lehet lépni. A fővonalkérő kód általában .

 A fővonalkérő kód ritkán egy másik számjegy, vagy egy kétjegyű szám is lehet. Régebbi alközpontokban a fővonalkérő kód lehet az „R” (más néven FLASH) gomb is. A fővonalkérő kód beírásához nyomja meg a **R** gombot. Ha nem tud a nyilvános hálózatra csatlakozni, kérje az alközpont szállítójának segítségét.

 Ha a készüléket folyamatosan egy mellékállomási vonalon használja, akkor a 96 funkcióval tárolja el a fővonalkérő kódot (lásdoldal 45).

Láncolt tárcsázás



A kézzel beírt vagy tárolt hívószámokat a tárcsázás előtt szerkeszteni lehet. Például, ha telefonkönyv-bejegyzésként eltárolta egy olcsó telefon-szolgáltató prefixét (ld. Hívásonkénti szolgáltató-választás), akkor jelölje ki ezt a bejegyzést, majd utána írja be a tényleges telefonszámot, vagy hívjon be egy tárolt telefonszámot.



Tárcsázási szünet beiktatása

A telefonszámba esetenként tárcsázási szünet beiktatására lehet szükség, pl. közvetlen behívószám vagy alcím előtt, illetve távolsági hívószámban stb.). Tartsa nyomva a **R** gombot (legalább 2 mp-ig). – jelenik meg a kijelzőn. A készülék rövid várakozás után tárcsázza a közvetlen behívószámot vagy az alcímet (a hívószám második részét).

Hívás kezdeményezése a vezeték nélküli telefonról

Írja be a kívánt hívószámot. Ezt többféleképpen lehet megtenni: Ezután nyomja meg a  gombot.

 Megnyomhatja a  gombot is, majd a hívószámot ezután írhatja be. A tárcsázás azonnal megkezdődik.

 Ha a vezeték nélküli telefonon hívást fogad és hallja, hogy faxhívásról van szó (sípoló hang vagy csend), akkor elindíthatja a faxot, hogy vegye a faxhívást. Nyomja meg vagy a **START** gombot a faxkészüléken, vagy a  gombot a vezeték nélküli telefonon.

Manuális tárcsázás: A billentyűzeten írja be a megfelelő számot.

A vezeték nélküli telefon telefonkönyve:

1 Tartsa nyomva a  gombot (legalább 2 mp-ig).

2 A  gombbal válasszon egy bejegyzést. A számbillentyűzeten írja be a név kezdőbetűit, így a keresés gyorsabban végezhető.

 Ha egy bejegyzéshez másik telefonszámot is beírt, akkor a bejegyzés kétszer szerepel a telefonkönyvben. A név előtt a kategória szimbóluma jelenik meg.

A faxkészülék telefonkönyve

1 Nyomja meg az  gombot.

2 A  gombbal válasszon egy bejegyzést. A számbillentyűzeten írja be a név kezdőbetűit, így a keresés gyorsabban végezhető.

Újrahívási lista: Tartsa nyomva a **☎** gombot (legalább 2 mp-ig). A **▲▼** gombbal válassza ki a kívánt bejegyzést a tárcsázott számok listájából.

Hívók listája:

- 1 Nyomja meg a **▲▼** gombot és a **▲▼HÍVÁSOK** gombbal válassza az **EGYÉNI BEÁLL.** lehetőséget.
- 2 Nyomja meg az **OK** gombot.
- 3 A **▲▼** gombbal válassza ki a kívánt hívószámot a listában.
- 4 Nyomja meg az **OK** gombot.
- 5 Írja be a kívánt hívószámot a **▲▼** gomb használatával.

 A vezeték nélküli telefon hangerejét beszélgetés közben is szabályozhatja a **▲▼** gombbal.

Hívószám keresése

Beszélgetés közben meg lehet tekinteni a telefonkönyvet.

- 1 A beszélgetés közben nyomja meg a **●● Menü** gombot.
- 2 Tárcsázzon a **▲▼ TELEFONKÖNYV** gombbal.
- 3 A **▲▼** gombbal tárcsázza a kívánt bejegyzést

 Nyomja meg a **●Vissza** gombot, ekkor az előző menüszintre tér vissza.

További telefonfunkciók

(A funkció nem minden országban és hálózatban működik)

A készülékkel további telefon-funkciókat is lehet használni, például hívástartás (hold), hármaskonferencia vagy hívástovábbítás. Érdeklődjön a telefonszolgáltatónál, hogy ezek a szolgáltatások az Ön telefonvonalán használhatók-e. A telefon-főközpontban ezeket a funkciókat a vonal rövid megszakításával (villaimpulzus) lehet kérni. Ehhez nyomja meg a **R** gombot.

A faxkészüléken

Második hívás tárcsázása

- 1 A beszélgetés közben nyomja meg a **R** gombot.
- 2 A billentyűzeten írja be a megfelelő hívószámot, vagy hívjon be egy tárolt hívószámot.

 Nyomja meg a **R** gombot, így váltani lehet a hívások között.

Átkapcsolás a beszélgetések között

Nyomja meg a **R** gombot, így váltani lehet a hívások között.

Második hívás fogadása

Telefonbeszélgetés közben jelzést kaphat arról, hogy újabb hívása érkezett (= várakozó hívás), ha a szolgáltató biztosítja ezt a szolgáltatást. A várakozó hívás hangjelzése gyárilag ki van kapcsolva.

Beszélgetés közben a beérkezett új hívást a **R** gombbal lehet fogadni.

 A funkció működéséhez a telefonvonalon működnie kell a hívószámjelzés (CLIP) szolgáltatásnak (országtól és hálózattól függően). A hívószám és a név nem jelenik meg, ha a hívó fél ezt letiltja.

A várakozó hívás hangjelzésének be- és kikapcsolása

- 1 Nyomja meg az **OK**, **[4]** **[2]** és **OK** gombot.
- 2 A **▲▼** gombbal válassza a várakozó hívás jelzésének be- vagy kikapcsolását.
- 3 Nyomja meg a **OK** gombot.

A vezeték nélküli telefonon

Második hívás fogadása

Beszélgetés közben a beérkezett új hívást a **●● ELFOGAD** gombbal lehet fogadni.

Átkapcsolás a beszélgetések között (= hívástartás)

 **Hívásváltó gomb:** Nyomja meg a **R** gombot, így váltani lehet a hívások között.

- 1 A beszélgetés közben nyomja meg a **●● Menü** gombot.
- 2 A **▲▼** gombbal válassza az **ÁTKAPCSOLÁS** lehetőséget.
- 3 Nyomja meg az **OK** gombot.

Második hívás tárcsázása

 **Hívásváltó gomb:** Nyomja meg az **●** gombot és tárcsázza a másik hívószámot.

- 1 A beszélgetés közben nyomja meg a **●● Menü** gombot.
- 2 Tárcsázzon a **▲▼ MÁSODIK HÍVÁS** gombbal.
- 3 A billentyűzeten írja be a megfelelő hívószámot.
- 4 Nyomja meg az **●● HÍVÁS** gombot.

 **Hívásváltó gomb:** Nyomja meg az **●** és **[1]** gombot, ezzel a folyamatban lévő beszélgetés bontódik és a tartásba tett hívás kapcsolódik vissza.

Kihangosítás

A faxkészüléken

- 1 Nyomja meg az **🔊** gombot, ekkor a kézibeszélő felemelése nélkül lehet tárcsázni. A hangszóróban a tárcsahang hallható.
- 2 A billentyűzeten írja be a megfelelő hívószámot, vagy hívjon be egy tárolt hívószámot. A tárcsázás azonnal megkezdődik. A helytelenül beírt számot most már nem lehet megváltoztatni.

 A legjobb kommunikáció érdekében a kézibeszélő mikrofonjával felfelé helyezze a készülék közelébe.

A vezeték nélküli telefonon

 A funkció nem használható, ha a vezeték nélküli telefon akkumulátorának feszültsége kicsi. A vezeték nélküli telefont tegye a töltőállomásba.



A kihangosítás bekapcsolása

- 1 A beszélgetés közben nyomja meg a **●● Menü** gombot.
- 2 A **▲▼** gombbal válassza az **KIHANGOSÍTÁS** lehetőséget.
- 3 Nyomja meg az **OK** gombot.

A kihangosítás kapcsolása

1 Ismét válassza a **KIHANGOSÍTÁS** lehetőséget.

2 Nyomja meg az **●● Deakt.** gombot.

 Beszélgetés közben a kihangosítást a  gombbal lehet be- és kapcsolni.

Némítás

A kézibeszélő mikrofonját ki lehet kapcsolni, ha valakivel beszélni szeretne és nem akarja, hogy a hívó hallja.

A faxkészüléken

1 A beszélgetés közben nyomja meg a **C** gombot. A hívó ezután semmit sem hall.

2 Nyomja meg ismét a **C** gombot és folytathatja a telefonbeszélgetést

A vezeték nélküli telefonon

1 A beszélgetés közben nyomja meg a **●● Menü** gombot.

2 A **▲/▼** gombbal válassza az **TITKOS** lehetőséget.

3 Nyomja meg az **OK** gombot. A hívó ezután semmit sem hall.

4 Nyomja meg az **● KILÉPÉS** gombot és folytathatja a telefonbeszélgetést

 A **C** gombot nyomva tartva (legalább 2 mp-ig) a vezeték nélküli telefon némítását is be-/ki lehet kapcsolni.

Telefonbeszélgetés felvétele

A készülékkel fel lehet venni a telefonbeszélgetést. A felvétel után a - gomb villog és a felvételt úgy lehet lejátszani, mint az üzenetrögzítőn rögzített üzenetet.

 A felvétel megkezdése előtt tájékoztatni kell a másik felet arról, hogy a beszélgetésről hangfelvétel készül.

1 A beszélgetés közben nyomja meg a  gombot. A felvétel megkezdődik.

2 A felvételt befejezéséhez nyomja meg az  gombot.

Hívás továbbítása

A hívást a faxkészülekről a regisztrált vezeték nélküli telefonokra lehet továbbítani. A vezeték nélküli telefonról a többi vezeték nélküli telefonra lehet továbbítani a hívást.

A faxkészülekről

Egy vezetékes telefonkészülékre

1 A beszélgetés közben nyomja meg a  gombot.

2 A számbillentyűzeten írja be a másik vezetékes telefonkészülék számát.

3 Tegye le a kézibeszélőt.

Minden vezeték nélküli telefonkészülékre

1 A beszélgetés közben nyomja meg a  gombot.

2 Tegye le a kézibeszélőt.

A vezeték nélküli telefonról

a faxkészülékre

1 A beszélgetés közben nyomja meg a **●● Menü** gombot.

2 A **▲/▼** gombbal válassza az **HÍV. ÁTIRÁNY.** lehetőséget.

3 Nyomja meg az **OK** gombot.

4 A **▲/▼** gombbal válassza az **KÉZIBESZ.** lehetőséget.

5 Nyomja meg az **OK** gombot.

6 A kapcsolat bontásához nyomja meg az  gombot.

Más vezeték nélküli telefonkészülékekre

 A funkció csak akkor használható, ha a faxkészüléken több vezeték nélküli telefon regisztrált és ezek a készülék hatósugarán belül vannak.

1 A beszélgetés közben nyomja meg a **●● Menü** gombot.

2 A **▲/▼** gombbal válassza az **HÍV. ÁTIRÁNY.** lehetőséget.

3 Nyomja meg a **OK** gombot.

4 A **▲/▼** gombbal jelölje ki azt a vezeték nélküli telefont, amelyre továbbítani akarja a hívást.

5 Nyomja meg a **OK** gombot.

6 A kapcsolat bontásához nyomja meg az  gombot.

A telefonhívás visszavétele

A továbbított hívást vissza lehet venni, mielőtt a vezeték nélküli telefont felvennék.

1 Nyomja meg az **●● Menü** gombot.

2 A **▲/▼** gombbal válassza az **KONF. UJÉGE** lehetőséget.

3 Nyomja meg a **OK** gombot.

Belső hívás

A faxkészülékről

Vezeték nélküli telefon hívása

1 Készenléti állapotban emelje fel a kézibeszélőt.



2 Nyomja meg az  gombot.

3 A számbillentyűzeten írja be a másik vezetékes telefonkészülék számát.

Minden vezeték nélküli telefonkészülék hívása

1 Készenléti állapotban emelje fel a kézibeszélőt.

2 Nyomja meg az  gombot.

 A belső beszélgetést a  megnyomásával, a kézibeszélő letévesése nélkül is bontani lehet. Ezután belső és külső hívás is lehetséges.

A vezeték nélküli telefonról

A faxkészülék hívása



1 Készenléti állapotban nyomja meg a  gombot.

2 Tárcsázzon a **▲/▼ KÉZIBESZ.** gombbal.

3 Nyomja meg az **●● HÍVÁS** gombot.

Más vezeték nélküli telefonkészülékek hívása

 A funkció csak akkor használható, ha a faxkészüléken több vezeték nélküli telefont regisztrált és ezek a készülék hatósugarán belül vannak.

- 1 Készletli állapotban nyomja meg a  gombot.
- 2 A  gombbal jelölje ki a hívni kívánt telefonkészüléket.
- 3 Nyomja meg az  Hívás gombot.

Hívószám kijelzés (CLIP)

(A funkció nem minden országban és hálózatban működik)

A hívó hívószáma megjelenik a faxkészülék és a vezeték nélküli telefon kijelzőjén. A funkció működéséhez a telefonvonalon működnie kell a hívószám kijelzés (CLIP) szolgáltatásnak (országától és hálózattól függően). A részletekről érdeklődjön a telefonszolgáltatónál. A hívószám kijelzés díjköteles lehet.



 Ha a hívószám kijelzés nem működik, bár a szolgáltatás be van kapcsolva a telefonvonalon, akkor ellenőrizze, hogy az ország-beállítás helyes-e (ld. Beállítások, Oldal 39).



Nem fogadott hívások

 A készülék megjeleníti a telefonkönyvben a hívószámhoz beírt nevet. A hívószám és a név nem jelenik meg, ha a hívó fél ezt letiltja.

A faxkészüléken

Ha távollétében hívás érkezett, akkor a  - gomb villog.



- 1 Nyomja meg az  gombot.
- 2 A  gombbal lépkedni lehet a nem fogadott hívások között.

 Ha több üzenetet kapott, a  gombbal válassza a nem fogadott hívásokat és nyomja meg a **OK** gombot.

- 3 Emelje fel a kézibeszélőt vagy a visszalépéshez a vezeték nélküli telefonon nyomja meg a  gombot.

A vezeték nélküli telefonon

Ha a távollétében hívása érkezik, ezt egy üzenet jelzi a vezeték nélküli telefon kijelzőjén.

- 1 Nyomja meg az **OK** gombot.
- 2 A  gombbal lépkedni lehet a nem fogadott hívások között.
- 3 A visszalépéshez nyomja meg a  gombot.

5 A faxkészülék telefonkönyve

 Nyomja meg a **1** és **3** gombot; a készülék kinyomtatja a telefonkönyv-funkciók listáját.

A készülék telefonkönyvében egy névhez több telefonszámot is beírhat és a neveket csoportokba rendezheti. A nevekhez különböző csengőhangokat jelölhet ki. Tartsa szem előtt a műszaki adatokban közölt információkat.

 A kurzort a **▲▼** gombbal lehet mozgatni. A **C** gombbal egyedi karaktereket lehet törölni. Nyomja meg a **STOP** gombot, ezzel a menü bezárul és a készülék a készenléti állapotba tér vissza.

Bejegyzések tárolása

- 1 Tartsa nyomva a **A-Z** gombot (legalább 2 mp-ig).
 A funkciót az **OK**, **1****2** és **OK** gombbal is el lehet indítani.
- 2 Írja be a nevet. A betűket a számgombokkal (ld. a gombok feliratát) lehet beírni. A speciális karaktereket a **0** gombbal lehet beírni. Annyiszor nyomja meg az adott gombot, hogy a kívánt betű vagy speciális karakter jelenjen meg a kijelzőn.
- 3 Nyomja meg az **OK** gombot.
- 4 A **▲▼** gombbal jelölje ki a kategóriát, amelyhez hívószámot szeretne beírni: **ÖTTHONI, CÉG, MOBIL** vagy **FAX**.
- 5 Nyomja meg az **OK** gombot.
- 6 Írja be a telefonszámot.
- 7 Nyomja meg az **OK** gombot.
- 8 A hívószámhoz különböző csengőhangokat jelölhet ki. A **0** - **9** gombokkal válasszon egy csengőhangot. A **▲▼** gombbal állítsa be a hangerőt.
- 9 Nyomja meg az **OK** gombot. A készülék eltárolja a bejegyzést.

Bejegyzés szerkesztése

- 1 Nyomja meg az **OK**, **1****5** és **OK** gombot.
- 2 A **▲▼** gombbal jelölje ki a szerkeszteni kívánt bejegyzést.
- 3 Nyomja meg az **OK** gombot.
- 4 Módosítsa a nevet.
- 5 Nyomja meg az **OK** gombot.
- 6 A **▲▼** gombbal jelölje ki a kategóriát, amelyhez hívószámot szeretne beírni: **ÖTTHONI, CÉG, MOBIL** vagy **FAX**.
- 7 Nyomja meg az **OK** gombot.
- 8 Írja be a telefonszámot.
- 9 Nyomja meg az **OK** gombot.
- 10 A hívószámhoz különböző csengőhangokat jelölhet ki. A **0** - **9** gombokkal válasszon egy csengőhangot. A **▲▼** gombbal állítsa be a hangerőt.
- 11 Nyomja meg az **OK** gombot. A készülék eltárolja a bejegyzést.

Bejegyzés törlése

- 1 Nyomja meg az **OK**, **1****6** és **OK** gombot.
- 2 A **▲▼** gombbal jelölje ki a törölni kívánt bejegyzést.
- 3 Nyomja meg az **OK** gombot.
- 4 A **TÖRLÉS**: **IGEN** kérdés megjelenésekor nyomja meg az **OK** gombot.

Csoportok

Több telefonkönyv-bejegyzést egy csoportba lehet összefogni. A készülék sorban, egymás után, a csoport minden tagjának elküldi az üzenetet.

Csoport-bejegyzés hozzáadása

- 1 Nyomja meg az **OK**, **1****3** és **OK** gombot.
- 2 A **▲▼** gombbal jelölje ki a létrehozni kívánt csoportot.
- 3 Nyomja meg az **OK** gombot. A csoporthoz bejegyzést lehet hozzáadni, meg lehet jeleníteni a csoport tagjait, törölni lehet a csoportot, vagy faxot lehet küldeni a csoport tagjainak.
- 4 A **▲▼** gombbal válassza az **UJ TAG BEIRASA?** lehetőséget.
- 5 Nyomja meg az **OK** gombot.
- 6 A **▲▼** gombbal jelölje ki a bejegyzést, amelyet a csoporthoz szeretne adni.
- 7 Nyomja meg az **OK** gombot.
- 8 További bejegyzések hozzáadásához ismétlje meg a **4 - 6** lépést.
- 9 A kilépéshez nyomja meg az **STOP** gombot.

Csoport-bejegyzések megtekintése

- 1 Nyomja meg az **OK**, **1****3** és **OK** gombot.
- 2 A **▲▼** gombbal jelölje ki a megjeleníteni kívánt csoportot.
- 3 Nyomja meg az **OK** gombot.
- 4 A **▲▼** gombbal válassza az **TAGOK LISTAJA?** lehetőséget.
- 5 Nyomja meg az **OK** gombot.
- 6 A csoport bejegyzései között a **▲▼** gombbal lehet lépkedni.
- 7 Kétszer nyomja meg a **STOP** gombot, ezzel a készenléti állapotba tér vissza.

Egy vagy minden csoportbejegyzés törlése

Egy bejegyzés törlése

- 1 Nyomja meg az **OK**, **1****3** és **OK** gombot.
- 2 A **▲▼** gombbal jelölje ki a csoportot, amelyből bejegyzéseket szeretne törölni.
- 3 Nyomja meg az **OK** gombot.
- 4 A **▲▼** gombbal válassza az **TAG TORLESE?** lehetőséget.
- 5 Nyomja meg az **OK** gombot.

- 6 A ▲/▼ gombbal jelölje ki a törölni kívánt bejegyzést.
- 7 Nyomja meg az **OK** gombot.
- 8 A ▲/▼ gombbal válassza az **TÖRLES: IGEN** lehetőséget.
- 9 Nyomja meg az **OK** gombot. A bejegyzés törlődik.

Csoport törlése

- 1 Nyomja meg az **OK**, **1** **3** és **OK** gombot.
- 2 A ▲/▼ gombbal jelölje ki a törölni kívánt csoportot.
- 3 Nyomja meg az **OK** gombot.
- 4 A ▲/▼ gombbal válassza az **TAG TÖRLESE?** lehetőséget.
- 5 Nyomja meg az **OK** gombot.
- 6 A ▲/▼ gombbal válassza az **TÖRLES: ÖSSZES** lehetőséget.
- 7 Nyomja meg az **OK** gombot. A csoport minden tagja törlődik.

Gyorshívás

A hat gyors hívó gombra a gyakran tárcsázott hívószámokat lehet beprogramozni. Ezeket a telefonszámokat a gyors hívó gombokkal lehet tárcsázni.

A gyors hívó szám hozzárendelése vagy szerkesztése

- 1 Tartsa nyomva (legalább két másodpercig) a gyors hívó gombot (**1...6**), amelyre számot szeretne programozni vagy amelyet meg szeretne változtatni.

 A funkciót az **OK**, **1** **4** és **OK** gombbal is el lehet indítani.

- 2 Nyomja meg a **OK** gombot.
- 3 A ▲/▼ gombbal jelölje ki a telefonkönyvből azt a bejegyzést, amelyet a gyors hívó gombhoz szeretne rendelni.
- 4 Nyomja meg a **OK** gombot.

Gyorshívás törlése

 A funkció a bejegyzést nem csak a gyors hívó gombról törli, hanem a telefonkönyvből is. Ha a kijelölést meg karja változtatni, írja felül a gyors tárcsázás-bejegyzést.

- 1 Nyomja meg azt a gyors hívó gombot (**1...6**), amelyhez tartozó bejegyzést törölni szeretné.



 A funkciót az **OK**, **1** **4** és **OK** gombbal is el lehet indítani.

- 2 Nyomja meg az **C** gombot.
- 3 Nyomja meg az **OK**.

HU





6 A vezeték nélküli telefon telefonkönyve

 A vezeték nélküli telefonon nem használható a faxkészülék összes telefonkönyv-funkciója.

 A **C** gombbal egyedi karaktereket lehet törölni. Nyomja meg a  gombot, ezzel a menü bezárul és a készülék a készenléti állapotba tér vissza.





Bejegyzések tárolása

 Új bejegyzést csak a vezeték nélküli készülék telefonkönyvéhez lehet hozzáadni.



- 1 Tartsa nyomva a  gombot (legalább 2 mp-ig).
- 2 A  gombbal válassza az <ÚJ> lehetőséget.
- 3 Írja be a nevet. A betűket a számgombokkal (ld. a gombok feliratát) lehet beírni. A speciális karaktereket a  vagy  gombbal lehet beírni. Annyiszor nyomja meg az adott gombot, hogy a kívánt betű vagy speciális karakter jelenjen meg a kijelzőn.
- 4 Nyomja meg az **OK** gombot.
- 5 Írja be a telefonszámot.
- 6 Nyomja meg az **OK** gombot.
- 7 A  gombbal jelölje ki a kategóriát, amelyhez hívószámot szeretne beírni: OTTHON, MUNKAHELY, MOBIL vagy FAX.
- 8 Nyomja meg az **OK** gombot.

Bejegyzés szerkesztése

 Csak a vezeték nélküli készülék bejegyzései szerkeszthetők.





- 1 Tartsa nyomva a  gombot (legalább 2 mp-ig).
- 2 A  gombbal jelölje ki a szerkeszteni kívánt bejegyzést.
- 3 Nyomja meg az **••** **ŰRCÍÓ** gombot.
- 4 A  gombbal válassza az **SZERKESZTÉS** lehetőséget.
- 5 Nyomja meg az **OK** gombot.
- 6 Módosítsa a nevet. A **C** gombbal egyedi karaktereket lehet törölni.
- 7 Nyomja meg az **OK** gombot.
- 8 Módosítsa a számot.
- 9 Nyomja meg az **OK** gombot.
- 10 A  gombbal válasszon egy bejegyzést.
- 11 Nyomja meg az **OK** gombot.

Bejegyzés törlése

- 1 Tartsa nyomva a  gombot (legalább 2 mp-ig).
- 2 A  gombbal jelölje ki a törölni kívánt bejegyzést.
- 3 Nyomja meg az **••** **ŰRCÍÓ** gombot.
- 4 A  gombbal válassza az **TÖRLÉS** lehetőséget.
- 5 Nyomja meg az **OK** gombot.
- 6 A **••** gombbal válassza a **Igen** lehetőséget.

Másik hívószám hozzáadása





 Ha egy bejegyzéshez másik telefonszámot is beírt, akkor a bejegyzés kétszer szerepel a telefonkönyvben. A név előtt a kategória szimbóluma jelenik meg.

- 1 Tartsa nyomva a  gombot (legalább 2 mp-ig).
- 2 A  gombbal jelölje ki a szerkeszteni kívánt bejegyzést.
- 3 Nyomja meg az **••** **ŰRCÍÓ** gombot.
- 4 A  gombbal válassza az **SZÁM HOZZÁADÁS** lehetőséget.
- 5 Nyomja meg az **OK** gombot.
- 6 Írja be a másik telefonszámot.
- 7 Nyomja meg az **OK** gombot.
- 8 A  gombbal válasszon egy bejegyzést.
- 9 Nyomja meg az **OK** gombot.

A csengőhang megváltoztatása



Minden bejegyzéshez különböző csengőhangokat jelölhet ki. Így meg tudja különböztetni az üzleti és a magánhívásokat.

 A funkció működéséhez a telefonvonalon működnie kell a hívószámjelzés (CLIP) szolgáltatásnak (országtól és hálózattól függően). A hívószám és a név nem jelenik meg, ha a hívó fél ezt letiltja.



- 1 Tartsa nyomva a  gombot (legalább 2 mp-ig).
- 2 A  gombbal jelölje ki a szerkeszteni kívánt bejegyzést.
- 3 Nyomja meg az **••** **ŰRCÍÓ** gombot.
- 4 A  gombbal válassza az **CSENGŐHANG** lehetőséget.
- 5 Nyomja meg az **OK** gombot.
- 6 A  gombbal válassza ki a csengőhangot.
- 7 Nyomja meg az **OK** gombot.

A telefonhívás lehetőségei

A faxkészülék telefonkönyvének bejegyzései

- 1 Nyomja meg az  gombot.
- 2 A  gombbal tárcsázza a kívánt bejegyzést.
- 3 Nyomja meg az **••** **ŰRCÍÓ** gombot.
- 4 A  gombbal válassza ki a kívánt lehetőséget. Meg lehet jeleníteni a bejegyzés részleteit, hívni lehet a számot, SMS-t lehet küldeni a számra, vagy más bejegyzéseket lehet keresni.
- 5 Nyomja meg az **OK** gombot.

A vezeték nélküli telefon telefonkönyvének bejegyzései

- 1 Tartsa nyomva a  gombot (legalább 2 mp-ig).
- 2 A  gombbal tárcsázza a kívánt bejegyzést.
- 3 Nyomja meg az **••** **ŰRCÍÓ** gombot.

- 4 A ▲/▼ gombbal válassza ki a kívánt lehetőséget. Meg lehet jeleníteni a bejegyzés részleteit, hívni lehet a számot, SMS-t lehet küldeni a számra, szerkeszteni vagy törölni lehet a bejegyzést, speciális csengőhangot lehet hozzárendelni vagy további hívószámot lehet hozzáadni, más bejegyzéseket lehet keresni vagy új bejegyzést lehet tárolni.
- 5 Nyomja meg az **OK** gombot.

7 Vezeték nélküli telefon

Vezeték nélküli telefon keresése

Ezzel a funkcióval meg lehet keresni azokat a vezeték nélküli készülékeket, amelyeket nem talál. A vezeték nélküli készülékeknek regisztrálva kell lenniük a faxkészüléken és annak hatótávolságán belül kell lenniük.

Nyomja meg a gombot a faxkészüléken. A faxkészüléken regisztrált minden vezeték nélküli készülék kb. egy percig csenget.

A funkciót az **OK**, **[8][1]** és **OK** gombbal is el lehet indítani.

Bekapcsolás és kikapcsolás

Az akkumulátor kímélése érdekében a vezeték nélküli telefont be-/ki lehet kapcsolni. Tartsa nyomva a gombot (legalább két másodpercig); a készülék kikapcsolódik. Tartsa nyomva a gombot (legalább két másodpercig); a készülék bekapcsolódik.

A menü használata

Nyomja meg valamelyik nyíl-gombot, ekkor megnyílik a funkciók menüje. Lépkedjen végig a menübejegyzéseken. A **OK** gombokkal álljon a menüfunkciók. Nyomja meg a **C** gombot, ekkor az előző menüsintre tér vissza. Nyomja meg a gombot, ezzel a menü bezárul és a készülék a készenléti állapotba tér vissza.

Billentyűzet-zár

Monokróm Dect készüléken

- 1 Nyomja meg a gombot és a gombbal válassza az **BEÁLLÍTÁSOK** lehetőséget.
- 2 Nyomja meg a **OK** gombot.
- 3 A gombbal válassza az **BIZTONSÁG** lehetőséget.
- 4 Nyomja meg a **OK** gombot.
- 5 A gombbal válassza az **BILL. RETESZ.** lehetőséget.
- 6 Nyomja meg a **OK** gombot.
- 7 A **●●** gombbal válassza az **ISER** lehetőséget, ekkor a funkció bekapcsolódik. A **●** gombbal válassza az **NEM** lehetőséget, ekkor a funkció kikapcsolódik.

Színes Dect készüléken

- 1 Nyomja meg az gombot és a gombbal válassza az **BIZTONSÁG** lehetőséget.
- 2 Nyomja meg a **OK** gombot.
- 3 A gombbal válassza az **BILL. RETESZ.** lehetőséget.
- 4 Nyomja meg a **OK** gombot.
- 5 A **●●** gombbal válassza az **ISER** lehetőséget, ekkor a funkció bekapcsolódik. A **●** gombbal válassza az **NEM** lehetőséget, ekkor a funkció kikapcsolódik.

Sürgősségi hívószám beállítása

Ezzel a funkcióval egy hívószámot sürgősségi hívószámmá lehet beállítani. A sürgősségi hívás bekapcsolt állapotában a gomb megnyomásával a készülék azonnal tárcsázza ezt a számot. Más hívószámokat a billentyűzetten lehet tárcsázni.

Javasoljuk, hogy valódi sürgősségi hívószámot (pl. rendőrség vagy tűzoltóság) ne tároljon ezzel a funkcióval, hogy azt véletlenül ne lehessen hívni.

Monokróm Dect készüléken

- 1 Nyomja meg a gombot és a gombbal válassza az **BEÁLLÍTÁSOK** lehetőséget.
- 2 Nyomja meg a **OK** gombot.
- 3 A gombbal válassza az **BIZTONSÁG** lehetőséget.
- 4 Nyomja meg a **OK** gombot.
- 5 Tárcsázzon a **ÜESZHVIVÁS** gombbal.
- 6 Nyomja meg a **OK** gombot.
- 7 Nyomja meg az **● SZERKESZTÉS** gombot.
- 8 A gombbal válassza az **AKTIVÁLÁS** lehetőséget, ekkor a funkció bekapcsolódik. A gombbal válassza az **DEAKTIVÁLÁS** lehetőséget, ekkor a funkció kikapcsolódik.
- 9 Nyomja meg a **OK** gombot.

A funkció első bekapcsolásakor be kell írni egy számot. Ezt a számot a készülék eltárolja.

Sürgősségi hívószám módosítása

- 1 Nyomja meg a gombot és a gombbal válassza az **BEÁLLÍTÁSOK** lehetőséget.
- 2 Nyomja meg a **OK** gombot.
- 3 A gombbal válassza az **BIZTONSÁG** lehetőséget.
- 4 Nyomja meg a **OK** gombot.
- 5 Tárcsázzon a **ÜESZHVIVÁS** gombbal.
- 6 Nyomja meg a **OK** gombot.
- 7 Nyomja meg az **● SZERKESZTÉS** gombot.
- 8 A gombbal válassza az **SZÁM VÁLTOZTAT.** lehetőséget.
- 9 Nyomja meg a **OK** gombot.
- 10 Írja be a telefonszámot.
- 11 Nyomja meg a **OK** gombot.

Színes Dect készüléken

- 1 Nyomja meg az gombot és a gombbal válassza az **BIZTONSÁG** lehetőséget.
- 2 Nyomja meg a **OK** gombot.
- 3 Tárcsázzon a **ÜESZHVIVÁS** gombbal.
- 4 Nyomja meg a **OK** gombot.
- 5 Nyomja meg az **● SZERKESZTÉS** gombot.

6 A **▲/▼** gombbal válassza az **AKTIVÁLÁS** lehetőséget, ekkor a funkció bekapcsolódik. A **▲/▼** gombbal válassza az **DEAKTIVÁLÁS** lehetőséget, ekkor a funkció kikapcsolódik.

7 Nyomja meg a **OK** gombot.

 A funkció első bekapcsolásakor be kell írni egy számot. Ezt a számot a készülék eltárolja.

Sürgősségi hívószám módosítása

1 Nyomja meg az **▲/▼** gombot és a **▲/▼** gombbal válassza az **BIZTONSÁG** lehetőséget.

2 Nyomja meg a **OK** gombot.

3 Társcsázzon a **▲/▼** **ÜÉSZHFIVÁS** gombbal.

4 Nyomja meg a **OK** gombot.

5 Nyomja meg az **● SZERKESZTÉS** gombot.

6 A **▲/▼** gombbal válassza az **SZÁM VÁLTOZTAT.** lehetőséget.



7 Nyomja meg a **OK** gombot.

8 Írja be a telefonszámot.

9 Nyomja meg a **OK** gombot.

További funkciók

 Ha az előre beállított riasztási időpontban kezdeményez telefonhívást, akkor a vezeték nélküli telefon a kapcsolat bontása után riaszt.

 Nyomja meg a **C** gombot, ekkor az előző menüszintre tér vissza. Nyomja meg a  gombot, ezzel a menü bezárul és a készülék a készenléti állapotba tér vissza.

Riasztás

A vezeték nélküli telefon minden nap az előre beállított időpontban, a beállított csengőhang használatával csenget. A riasztási hang bármely gomb megnyomásával kikapcsolható. Ha a riasztást teljesen ki szeretné kapcsolni, akkor ki kell kapcsolni a funkciót.

Az ébresztés beállítása

1 Nyomja meg az **▲/▼** gombot és a **▲/▼** gombbal válassza az **TARTOZÉKOK** lehetőséget.

2 Nyomja meg az **OK** gombot.

3 A **▲/▼** gombbal válassza az **ÉBRESZTÉS** lehetőséget.

4 Nyomja meg az **OK** gombot.

5 Nyomja meg az **● SZERKESZTÉS** gombot.

6 A **▲/▼** gombbal válassza az **CSENGŐHANG** lehetőséget.

7 Nyomja meg az **OK** gombot.

8 A **▲/▼** gombbal válassza ki a csengőhangot.

9 Nyomja meg az **OK** gombot.

10 A **▲/▼** gombbal állítsa be a hangerőt.

11 Nyomja meg az **OK** gombot.

12 A **▲/▼** gombbal válassza az **IDŐ BEÁLLÍTÁS** lehetőséget.

13 Nyomja meg az **OK** gombot.

14 Írja be az ébresztés kívánt időpontját, pl. reggel 7 óra esetén.

15 Nyomja meg az **OK** gombot.

16 Nyomja meg az **OK** gombot, ekkor az ébresztés bekapcsolódik.

Az ébresztés kikapcsolása

1 Nyomja meg az **▲/▼** gombot és a **▲/▼** gombbal válassza az **TARTOZÉKOK** lehetőséget.

2 Nyomja meg az **OK** gombot.

3 A **▲/▼** gombbal válassza az **ÉBRESZTÉS** lehetőséget.

4 Nyomja meg az **OK** gombot.

5 Nyomja meg az **● SZERKESZTÉS** gombot.

6 A **▲/▼** gombbal válassza az **DEAKTIVÁLÁS** lehetőséget.

7 Nyomja meg az **OK** gombot.

Időzítő

Az időzítő (visszafelé számláló riasztás) funkcióval be lehet írni egy időtartamot, amelynek letele után a vezeték nélküli telefon csenget. Azt is be lehet állítani, hogy a hátrlevő idő megjelenjen-e a kijelzőn. A riasztási hang bármely gomb megnyomásával kikapcsolható.

 Az időzítési idő alatt a készüléken lehetséges a telefonálás és a riasztás nem szakítja meg a beszélgetést.

Az időzítő beállítása

1 Nyomja meg az **▲/▼** gombot és a **▲/▼** gombbal válassza az **TARTOZÉKOK** lehetőséget.

2 Nyomja meg az **OK** gombot.

3 A **▲/▼** gombbal válassza az **IDŐZÍTŐ** lehetőséget.

4 Nyomja meg az **OK** gombot.

5 Nyomja meg az **● SZERKESZTÉS** gombot.

6 A **▲/▼** gombbal válassza az **IDŐTARTAMBEÁLL** lehetőséget.

7 Nyomja meg az **OK** gombot.

8 Írja be a percek számát (max. 99 perc).

9 Nyomja meg az **OK** gombot.

10 A **▲/▼** gombbal válassza az **MEGJELENÍTÉS** lehetőséget.

11 Nyomja meg az **OK** gombot.

12 A **●●** gombbal válassza az **Igen** lehetőséget, ekkor a funkció bekapcsolódik. A **●** gombbal válassza az **Nem** lehetőséget, ekkor a funkció kikapcsolódik.

13 A **▲/▼** gombbal válassza az **CSENGŐHANG** lehetőséget.

14 Nyomja meg az **OK** gombot.

15 A **▲/▼** gombbal válassza ki a csengőhangot.

16 Nyomja meg az **OK** gombot.

17 A **▲/▼** gombbal állítsa be a hangerőt.

18 Nyomja meg az **OK** gombot.

19 A beállítások elvégzése után nyomja meg a **●** **WISSZA** gombot.

20 Az időzítő indításához nyomja meg a **●●** **INDUL** gombot.

Az időzítő beállításának módosítása

Az időzítés beállításainak módosítása előtt ki kell kapcsolni a folyamatban lévő időzítést.

- 1 Nyomja meg az **LEÁLL.** gombot.
- 2 A kijelzőn megjelenő üzenet az időzítés kikapcsolásának megerősítését kéri. Válassza a **IGÉN** lehetőséget.

Ezután be lehet lépni az időzítő menüjébe és módosítani lehet a beállításokat.

Születésnap-emlékeztető

A születésnap-emlékeztetőbe legfeljebb tíz születésnap dátumát lehet beírni. A vezeték nélküli telefonkészülék a beírt napon és a beírt időpontban csenget. A riasztási hang bármely gomb megnyomásával kikapcsolható.

Születésnap beírása

- 1 Nyomja meg az **▲▼** gombot és a **▲▼** gombbal válassza az **TARTOZÉKOK** lehetőséget.
- 2 Nyomja meg az **OK** gombot.
- 3 Tárcsázzon a **▲▼ SZÜLETÉSNAP** gombbal.
- 4 Nyomja meg a **OK** gombot.
- 5 Tárcsázzon a **▲▼ <ÚJ>** gombbal.
- 6 Nyomja meg a **OK** gombot.
- 7 Írja be a nevet.
- 8 Nyomja meg a **OK** gombot.
- 9 Írja be a születésnap dátumát, pl. június 8 estén.
- 10 Nyomja meg a **OK** gombot.
- 11 Írja be az időt, például délután 2 óra esetén.
- 12 Nyomja meg a **OK** gombot.

A születésnap kijelzése

- 1 Nyomja meg az **▲▼** gombot és a **▲▼** gombbal válassza az **TARTOZÉKOK** lehetőséget.
- 2 Nyomja meg az **OK** gombot.
- 3 Tárcsázzon a **▲▼ SZÜLETÉSNAP** gombbal.
- 4 Nyomja meg a **OK** gombot.
- 5 A **▲▼** gombbal jelölje ki a megjeleníteni kívánt bejegyzést.
- 6 Nyomja meg a **OK** gombot. A név, valamint a születésnap dátuma és a beállított időpont jelenik meg.
- 7 A funkcióból a **☐** gombbal lehet kilépni.

Születésnap módosítása

- 1 Nyomja meg az **▲▼** gombot és a **▲▼** gombbal válassza az **TARTOZÉKOK** lehetőséget.
- 2 Nyomja meg az **OK** gombot.
- 3 Tárcsázzon a **▲▼ SZÜLETÉSNAP** gombbal.
- 4 Nyomja meg a **OK** gombot.
- 5 A **▲▼** gombbal jelölje ki a módosítani kívánt bejegyzést.
- 6 Nyomja meg az **●● ÜPCÍÓ** gombot.

7 A **▲▼** gombbal válassza az **SZERKESZTÉS** lehetőséget.

- 8 Nyomja meg az **OK** gombot.
- 9 Módosítsa a nevet. A **C** gombbal egyedi karaktereket lehet törölni.
- 10 Nyomja meg az **OK** gombot.
- 11 Módosítsa a dátumot.
- 12 Nyomja meg az **OK** gombot.
- 13 Módosítsa az időpontot
- 14 Nyomja meg az **OK** gombot.

Születésnap törlése

- 1 Nyomja meg az **▲▼** gombot és a **▲▼** gombbal válassza az **TARTOZÉKOK** lehetőséget.
- 2 Nyomja meg az **OK** gombot.
- 3 Tárcsázzon a **▲▼ SZÜLETÉSNAP** gombbal.
- 4 Nyomja meg a **OK** gombot.
- 5 A **▲▼** gombbal jelölje ki a törölni kívánt bejegyzést.
- 6 Nyomja meg az **●● ÜPCÍÓ** gombot.
- 7 Tárcsázzon a **▲▼ TÖRLÉS** gombbal.
- 8 Nyomja meg a **OK** gombot.
- 9 Nyomja meg az **●● IGÉN** gombot.

A csengőhang megváltoztatása

Minden születésnap-emlékeztetőhöz különböző csengőhangokat jelölhet ki.

- 1 Nyomja meg az **▲▼** gombot és a **▲▼** gombbal válassza az **TARTOZÉKOK** lehetőséget.
- 2 Nyomja meg az **OK** gombot.
- 3 Tárcsázzon a **▲▼ SZÜLETÉSNAP** gombbal.
- 4 Nyomja meg a **OK** gombot.
- 5 A **▲▼** gombbal jelölje ki azt a bejegyzést, amelyikhez csengőhangot szeretne rendelni.
- 6 Nyomja meg az **●● ÜPCÍÓ** gombot.
- 7 A **▲▼** gombbal válassza az **CSENGŐHANG** lehetőséget.
- 8 Nyomja meg az **OK** gombot.
- 9 A **▲▼** gombbal válassza ki a csengőhangot.
- 10 Nyomja meg az **OK** gombot.
- 11 A **▲▼** gombbal állítsa be a hangerőt.
- 12 Nyomja meg az **OK** gombot.

Szoba akusztikus figyelése







A funkció csak akkor használható, ha a faxkészüléken több vezeték nélküli telefont regisztrált és ezek a készülék hatósugarán belül vannak.

Ezzel a funkcióval akusztikusan lehet "figyelni" egy szobát (pl. gyerekek hálószobáját).

A szobafelügyelet beállítása

A szobafelügyelet először a "vevő" telefonkészüléken kell beállítani.

- 1 A "vevő" készüléken nyomja meg a **▲▼** gombot és a **▲▼** gombbal válassza az **TARTOZÉKOK** lehetőséget.
- 2 Nyomja meg a **OK** gombot.

- 3 A / gombbal válassza az SZOBAFIGYELÉS lehetőséget.
- 4 Nyomja meg a **OK** gombot.
- 5 A / gombbal jelölje ki az "adó" készüléket.
- 6 Nyomja meg az **●● HÍVÁS** gombot.
- 7 Az "adó" készülék csenget. Nyomja meg a **OK** gombot és fogadja a hívást.
- 8 A **●● IZEN** gombbal az "adó" készüléken kapcsolja be a "bébifon" funkciót.

A vezeték nélküli telefonok ezzel figyelő üzemmódban kapcsolódnak egymáshoz. Az "adó" készüléket helyezze el a szobában, amelyet figyelni szeretne. A "vevő" készüléket tartsa magánál.





Ha szoba-figyelés üzemmódban hívása érkezik, akkor csak a faxkészülék csenget. A vezeték nélküli készülék kijelzője kivilágosodik és egy üzenet jelenik meg rajta.

Telefonhívás szoba-figyelés közben

Ha szoba-figyelés üzemmódban hívása érkezik, akkor csak a faxkészülék csenget. A vezeték nélküli készülék kijelzője kivilágosodik és egy üzenet jelenik meg rajta.

- 1 A vezeték nélküli telefonon a **●● ELFOGAD** gombbal fogadhatja a hívást.
- 2 A kapcsolat bontásához nyomja meg az  gombot. A vezeték nélküli telefon visszatér a szoba-figyelés üzemmódba.

Szoba-figyelés üzemmódban telefonhívást lehet kezdeményezni.

- 1 Nyomja meg az **●● HÍVÁS** gombot és írja be a kívánt hívószámot.
- 2 Nyomja meg az  gombot és indítsa a hívást.
- 3 A kapcsolat bontásához nyomja meg az  gombot. A vezeték nélküli telefon visszatér a szoba-figyelés üzemmódba.

Szoba figyelésének kikapcsolása

Bármelyik vezeték nélküli telefonon nyomja meg az  gombot; a szoba-figyelés kikapcsolódik.

8 Üzenetrögzítő

 Nyomja meg a **[1]** és **[3]** gombot; a készülék nyomtatja az üzenetrögzítő-funkciók listáját.

Bekapcsolás és kikapcsolás

A faxkészüléken

 Ha nem rögzít személyes üdvözlő szöveget, akkor a faxkészülék a gyárilag beállított névtelen üdvözlő szöveget használja.

Nyomja meg háromszor az **[2]** gombot; az üzenetrögzítő bekapcsolódik/kikapcsolódik. Az üzenetrögzítő bekapcsolt állapotában az **[2]** szimbólum jelenik meg a kijelzőn.

 A funkciót az **OK**, **[7]****[1]** és **OK** gombbal is el lehet indítani.

A vezeték nélküli telefonon

1 Nyomja meg az **▲/▼** gombot és a **▲/▼** gombbal válassza az **ÜZENETRÖGZÍTŐ** lehetőséget.

2 Nyomja meg az **OK** gombot.

3 A **▲/▼** gombbal válassza az **BE/KI** lehetőséget.

4 Nyomja meg a **OK** gombot.

5 A **●** gombbal válassza az **SZERKESZTÉS** lehetőséget.

6 A **▲/▼** gombbal jelölje ki, hogy az üzenetrögzítőt be vagy ki szeretné kapcsolni, üzenetrögzítéssel vagy anélkül.

7 Nyomja meg a **OK** gombot.

8 Nyomja meg a **●● ÉRŐ** gombot.

Az üdvözlő szöveg szerkesztése

A faxkészüléken

 Lejátszás közben nyomja meg a **C** és **OK** gombot; ezzel törölni lehet az éppen lejátszott üdvözlő szöveget. A **▲/▼** gombbal állítsa be a hangerőt. A lejátszást a **STOP** gombbal lehet leállítani.

Üdvözlő szöveg rögzítése

1 Nyomja meg az **[2]** gombot.

2 Tárcsázzon a **▲/▼** **KIMENŐ ÜZENET** gombbal.

3 Nyomja meg a **OK** gombot.

 A funkciót az **OK**, **[7]****[5]** és **OK** gombbal is el lehet indítani.

4 Tárcsázzon a **▲/▼** **ÜZENET RÖGZ.** gombbal.

5 Nyomja meg a **OK** gombot.

6 Nyomja meg az **OK** gombot, ekkor fel lehet venni az új szöveget. A szöveg beolvasását a hosszú nyugtázó hang után lehet megkezdeni.

 Az üdvözlő szöveg nem lehet tíz másodpercnél rövidebb és húsz másodpercnél hosszabb.

7 A felvételt a **OK** gombbal lehet befejezni. A készülék visszajátssza a felvett szöveget.

 Ha az üdvözlő szöveg hangereje kicsi, vegye fel még egyszer. A felvételhez emelje fel a kézibeszélőt és a mikrofonba mondja a szöveget.

Az üdvözlő szöveg meghallgatása

1 Nyomja meg az **[2]** gombot.

2 Tárcsázzon a **▲/▼** **KIMENŐ ÜZENET** gombbal.

3 Nyomja meg a **OK** gombot.

 A funkciót az **OK**, **[7]****[5]** és **OK** gombbal is el lehet indítani.

4 A **▲/▼** gombbal válassza az **ÜZENET LEJÁTSZ.** lehetőséget.

5 Nyomja meg az **OK** gombot. A készülék visszajátssza a felvett szöveget.

Név nélküli üdvözlő szöveg használata

Személyes üdvözlő szövege helyett a gyárilag rögzített üdvözlő szöveget is használhatja.

1 Nyomja meg az **[2]** gombot.

2 Tárcsázzon a **▲/▼** **KIMENŐ ÜZENET** gombbal.

3 Nyomja meg a **OK** gombot.

 A funkciót az **OK**, **[7]****[5]** és **OK** gombbal is el lehet indítani.

4 A **▲/▼** gombbal válassza az **ALAP ÜZ. VISSZA** lehetőséget.

5 Nyomja meg az **OK** gombot. A készülék visszajátssza a felvett szöveget.

Üdvözlő szöveg használata üzenetrögzítés nélkül

Olyan kimenő üzenetet is felé lehet venni, amelyet a hívó hallhat, de üzenetet nem hagyhat (= külső emlékeztető).

1 Nyomja meg az **[2]** gombot.

2 Tárcsázzon a **▲/▼** **KÜLSŐ MEMÓ** gombbal.

3 Nyomja meg a **OK** gombot.

 A funkciót az **OK**, **[7]****[6]** és **OK** gombbal is el lehet indítani.

4 A **▲/▼** gombbal jelölje ki, hogy az üzenetrögzítés nélküli kimenő szöveget be vagy ki akarja-e kapcsolni.

5 Nyomja meg a **OK** gombot.

 Kimenő üzenet felvételekor a készülék megkérdezi, hogy felül akarja-e írni a régi szöveget, vagy új szöveget szeretne-e rögzíteni. Nyomja meg a **OK** gombot.



6 **Új üdvözlő szöveg rögzítése:** Nyomja meg az **OK** gombot, ekkor fel lehet venni az új szöveget. A szöveg beolvasását a hosszú nyugtázó hang után lehet megkezdeni.

 A szövegnek tíz másodpercnél hosszabbnak kell lennie.





7 A felvételt a **OK** gombbal lehet befejezni. A készülék visszajátssza a felvett szöveget.

 Ha az üdvözlő szöveg hangereje kicsi, vegye fel még egyszer. A felvételhez emelje fel a kézibeszélőt és a mikrofonba mondja a szöveget.

A vezeték nélküli telefonon

 Nyomja meg a **C** gombot, ekkor az előző menüsziintre tér vissza. Nyomja meg a  gombot, ezzel a menü bezárul és a készülék a készenléti állapotba tér vissza.

Üdvözlő szöveg rögzítése:





- 1 Nyomja meg az  gombot és a  gombbal válassza az **ÜZENETRÖGZÍTŐ** lehetőséget.
- 2 Nyomja meg az **OK** gombot.
- 3 Tárcsázzon a  **KIMENŐ ÜZENET.** gombbal.
- 4 Nyomja meg a **OK** gombot.
- 5 A  gombbal válassza az **SZERKESZTÉS** lehetőséget.
- 6 Nyomja meg a **OK** gombot.
- 7 Nyomja meg az **●● Indít.** gombot, ha meg szeretné kezdeni a felvételt. A szöveg beolvasását a hosszú nyugtató hang után lehet megkezdeni.

 A **●● Kilézés** gombbal le lehet állítani a felvételt.

- 8 Nyomja meg az **●● Uéga** gombot, ha be szeretné fejezni a felvételt. A készülék visszajátssza a felvett szöveget.
- 9 A kimenő üzenet felvételét a **●● Uéga** gombbal lehet befejezni.
- 10 Nyomja meg az **●● Igen** gombot, ha tárolni szeretné a felvételt. A **● Nem** gombbal a felvétel menübe lehet lépni.





 Az üdvözlő szöveg nem lehet tíz másodpercnél rövidebb és húsz másodpercnél hosszabb.

Az üdvözlő szöveg meghallgatása

- 1 Nyomja meg az  gombot és a  gombbal válassza az **ÜZENETRÖGZÍTŐ** lehetőséget.
- 2 Nyomja meg az **OK** gombot.
- 3 Tárcsázzon a  **KIMENŐ ÜZENET.** gombbal.
- 4 Nyomja meg a **OK** gombot.
- 5 A  gombbal válassza az **LEJÁTSZÁS** lehetőséget.
- 6 Nyomja meg az **OK** gombot.
- 7 A kimenő üzenet felvételét a **●● Uéga** gombbal lehet befejezni.
- 8 Nyomja meg az **●● Igen** gombot, ha tárolni szeretné a felvételt. A **● Nem** gombbal a felvétel menübe lehet lépni.

Névtelen kimenő üzenet használata

Személyes üdvözlő szövege helyett a gyárilag rögzített üdvözlő szöveget is használhatja.



- 1 Nyomja meg az  gombot és a  gombbal válassza az **ÜZENETRÖGZÍTŐ** lehetőséget.
- 2 Nyomja meg az **OK** gombot.
- 3 Tárcsázzon a  **KIMENŐ ÜZENET.** gombbal.
- 4 Nyomja meg a **OK** gombot.
- 5 A  gombbal válassza az **ALAP ÜZENET** lehetőséget.
- 6 Nyomja meg az **OK** gombot.

7 A **●●** gombbal válassza az **Igen** lehetőséget, ekkor a funkció bekapcsolódik. A **●** gombbal válassza az **Nem** lehetőséget, ekkor a funkció kikapcsolódik.

8 **A funkció bekapcsolása:** A készülék visszajátssza a felvett szöveget. A **●● Uéga** gombbal le lehet állítani a lejátszást.

Üzenetek meghallgatása

A faxkészüléken





 A következő üzenet meghallgatásához nyomja meg a  gombot. A számgombokkal közvetlenül le lehet hívni a kívánt üzenetet. Lejátszás közben nyomja meg a **C** és **OK** gombot; ezzel törölni lehet az éppen lejátszott üdvözlő szöveget. A  gombbal állítsa be a hangerőt. A lejátszást a **STOP** gombbal lehet leállítani.

Új üzenetek meghallgatása

Ha az üzenetrögzítő új üzenetet rögzített, akkor a  gomb villog. A kijelzőn megjelenik az új üzenetek száma.



- 1 Nyomja meg az  gombot.
- 2 Nyomja meg az **OK** gombot.
- 3 A készülék visszajátssza az új üzeneteket.

Üzenetek ismételt meghallgatása

- 1 Nyomja meg az  gombot.
 - 2 A  gombbal válassza az **ÜZENETEK** lehetőséget.
 - 3 Nyomja meg az **OK** gombot.
-  A funkciót az **OK**,   és **OK** gombbal is el lehet indítani.

- 4 A  gombbal válassza az **ÜZENET LEJÁTSZ.** lehetőséget.
- 5 Nyomja meg az **OK** gombot. A készülék visszajátssza az üzeneteket.



A vezeték nélküli telefonon



 A funkciót az   gombot nyomva tartva (legalább 2 mp-ig) is be lehet hívni.

Új üzenetek meghallgatása

Ha új üzenet érkezett, akkor a vezeték nélküli telefon kijelzőjén egy üzenet jelenik meg.

- 1 Nyomja meg az **OK** gombot.
- 2 A  gombbal jelöljön ki egy üzenetet.
- 3 Nyomja meg a **OK** gombot. A készülék visszajátssza az üzenetet. A lejátszást le lehet állítani és át lehet kapcsolni az üzenetek között.

A visszajátzás megszakítása: A lejátszás megszakításához nyomja meg az  gombot; a  gombot ismét megnyomva a lejátszás folytatódik.

Navigálás: A jelenleg lejátszott üzenet elejére a  gombbal lehet visszaugrani. A következő üzenet meghallgatásához nyomja meg a  gombot.

A lejátszás befejezése: Nyomja meg az  gombot.

Üzenet ismételt lejátszása

- 1 Nyomja meg az **▲/▼** gombot és a **▲/▼** gombbal válassza az **ÜZENETRÖGZÍTŐ** lehetőséget.
- 2 Nyomja meg az **OK** gombot.
- 3 A **▲/▼** gombbal válassza az **ÜZENETEK** lehetőséget.
- 4 Nyomja meg az **OK** gombot.
- 5 A **▲/▼** gombbal válassza az **LEJÁTSZÁS** lehetőséget.
- 6 Nyomja meg az **OK** gombot.
- 7 A **▲/▼** gombbal jelölje ki a kívánt üzenetet.
- 8 Nyomja meg az **OK** gombot. A készülék visszajátssza az üzenetet.

 A pillanatnyilag játszott üzenet megszakításához nyomja meg a **[2]** gombot. Az üzenetek között a **[1]** és **[3]** gombbal lehet navigálni.

Az üzenetek törlése

A faxkészüléken

Egyes üzenetek törlése

Lejátszás közben nyomja meg a **C** és **OK** gombot; ezzel törölni lehet az éppen lejátszott üdvözlő szöveget.

A meghallgatott üzenetek törlése

 A nem meghallgatott üzeneteket csak meghallgatás után lehet törölni.

- 1 Nyomja meg az **[2]** gombot.
- 2 A **▲/▼** gombbal válassza az **ÜZENETEK** lehetőséget.
- 3 Nyomja meg az **OK** gombot.

 A funkciót az **OK**, **[7]****[2]** és **OK** gombbal is el lehet indítani.

- 4 A **▲/▼** gombbal válassza az **ÜZENET TÖRLÉSE** lehetőséget.
- 5 Nyomja meg az **OK** gombot. A meghallgatott üzenetek törölődnek.

 A meghallgatott üzeneteket a készenléti üzemmódban a **C** és **OK** megnyomásával is törölni lehet.

A vezeték nélküli telefonon

Egy üzenet törlése

Lejátszás közben nyomja meg a **[0]** gombot a pillanatnyilag játszott üzenet törléséhez.

A lejátszott üzenetek törlése

 A nem meghallgatott üzeneteket csak meghallgatás után lehet törölni.

- 1 Nyomja meg az **▲/▼** gombot és a **▲/▼** gombbal válassza az **ÜZENETRÖGZÍTŐ** lehetőséget.
- 2 Nyomja meg az **OK** gombot.
- 3 A **▲/▼** gombbal válassza az **ÜZENETEK** lehetőséget.
- 4 Nyomja meg az **OK** gombot.
- 5 A **▲/▼** gombbal válassza az **RÉGI TÖRLÉSE** lehetőséget.
- 6 Nyomja meg az **OK** gombot.

- 7 A **●●** gombbal válassza a **IGEN** lehetőséget. A **●** **NEM** gombbal ki lehet lépni a funkcióból.

A továbbítás és a távvezérlés beállítása

 Ezek a funkciók csak a faxkészüléken használhatók.

A hozzáférési kód beírása

Annak érdekében, hogy továbbított üzeneteket fogadhasson, illetve, hogy üzenetrögzítőt másikkal telefonról távvezérléssel le lehessen hallgatni és vezérelni lehessen, egy hozzáférési kódot kell beírni.

 A távvezérlést a gyári hozzáférési kóddal (**0000**) lehet kikapcsolni. A távvezérlés bekapcsolásához változtassa meg a jelszót. A távvezérlést a gyári hozzáférési kód (**0000**) ismételt beírásával lehet kikapcsolni.

- 1 Nyomja meg az **[2]** gombot.
 - 2 A **▲/▼** gombbal válassza az **HOZZÁFER. KÓD** lehetőséget.
 - 3 Nyomja meg az **OK** gombot.
-  A funkciót az **OK**, **[7]****[9]** és **OK** gombbal is el lehet indítani.
- 4 Írjon be egy négy számjegyű kódot.

 A VIP kód nem lehet azonos a hozzáférési kóddal.

- 5 Nyomja meg az **OK** gombot.

Üzenet továbbítása

A készülék a megadott telefonszámra tudja továbbítani az üzeneteket. Ha a fogadott üzenetek száma eléri az előre beállított értéket, a készülék tárcsázza a megadott számot. A hívás fogadásakor az üdvözlő szöveg hallható. Ekkor be kell írni a hozzáférési kódot. Ha nem ír be kódot, vagy háromszor rossz kódot ír be, a készülék bontja a vonalat.

- 1 Nyomja meg az **[2]** gombot.
 - 2 A **▲/▼** gombbal válassza az **TÖVÁBBÍTÁS** lehetőséget.
 - 3 Nyomja meg az **OK** gombot.
-  A funkciót az **OK**, **[7]****[7]** és **OK** gombbal is el lehet indítani.
- 4 A **▲/▼** válassza az üzenettovábbítás be- vagy kikapcsolását.
 - 5 Nyomja meg az **OK** gombot.
 - 6 Írja be azt a hívószámot, amelyre az üzeneteket továbbítani kell.
 - 7 Nyomja meg az **OK** gombot.
 - 8 A **▲/▼** jelölje ki, hogy a továbbítás előtt előtt hány üzenetet kell összegyűjteni.
 - 9 Nyomja meg az **OK** gombot.

 Kimenő üzenet felvételekor a készülék megkérdezi, hogy felül akarja-e írni a régi szöveget, vagy új szöveget szeretne-e rögzíteni. Nyomja meg az **OK** gombot.

10 Új üdvözlő szöveg rögzítése: Nyomja meg az **OK** gombot, ekkor fel lehet venni az új szöveget. A szöveg beolvasását a hosszú nyugtázó hang után lehet megkezdeni.

11 A felvételt a **OK** gombbal lehet befejezni. A készülék visszajátssza a felvett szöveget.

A távvezérlés használata

A faxkészüléket felhívva meg lehet hallgatni és törölni lehet az üzeneteket, új üdvözlő szöveget lehet rögzíteni és be- ki lehet kapcsolni az üzenetrögzítőt.

 Ezt a telefonkészüléket tone tárcsázási módra kell beállítani. 50 másodpercen belül meg kell nyomni egy gombot, egyébként a vonal bontódni fog (országától és hálózattól függ).

- 1 Hívja fel az Ön telefonszámát.
- 2 Várja meg az üzenetrögzítő bekapcsolását és az üdvözlő szöveg lejátszását.
- 3 Írja be a hozzáférési kódot.
- 4 A készülék megszakítja az üdvözlő szöveget és a beérkezett új üzeneteket játssza le. Ha nincs új üzenet, két nyugtázó hangjelzés hallható.

 Ha az üzenetrögzítő csengetésszámának beállításakor az 5/2 lehetőséget választja, akkor az üzenetrögzítő két csengetés után kapcsol be, ha új üzenete érkezett. Ha nem érkezett új üzenet, akkor az üzenetrögzítő 5 csengetésig nem kapcsol be. Ha a készülék két csengetés után nem fogadja a hívást, akkor Ön nem kapott új üzenetet. Ekkor a hívást minden telefonköltség nélkül be lehet fejezni.

- 5 Az alábbi funkciók a számgombokkal használhatók.
- 6 A távvezérlés befejezéséhez tegye le a kézibeszélőt.

Távvezérlési funkciók

 Előfordulhat, hogy az üzenetrögzítő nem reagál a beírt parancsra – például, amikor Ön éppen egy üzenetet hallgat. Az éppen használt funkcióból a **8** gombbal lehet kilépni. A megfelelő számgombbal jelölje ki a következő funkciót.

Üzenetek meghallgatása

Az üzenet ismételt meghallgatása: Nyomja meg a **1** gombot.

Minden üzenet meghallgatása: Nyomja meg a **2** gombot.

A következő üzenet meghallgatása: Nyomja meg a **3** gombot.

Az üzenetek törlése

A pillanatnyilag játszott üzenet törlése: Az üzenet hallgatása közben nyomja meg a **6** gombot.

Minden üzenet törlése: Az összes üzenet meghallgatása után nyomja meg a **6** gombot.

A törlés nyugtázásához öt másodpercen belül ismét nyomja meg a **6** gombot.

Üdvözlő szöveg

Az üdvözlő szöveg meghallgatása: nyomja meg a **5** gombot.

Új üdvözlő szöveg rögzítése:

- 1 Nyomja meg a **4** gombot.
- 2 Várja meg a nyugtázó hangokat.
- 3 Nyomja meg a **4** gombot.
- 4 A szöveg beolvasását a hosszú nyugtázó hang után lehet megkezdeni.
- 5 A felvételt a **4** gombbal lehet befejezni.

Vezérlő funkciók

Kilépés az utolsó funkcióból: Nyomja meg a **8** gombot.

Az üzenetrögzítő kikapcsolása: nyomja meg a **7** gombot.

Az üzenetrögzítő bekapcsolása: nyomja meg a **9** gombot.

 Ha az üzenetrögzítő ki van kapcsolva, akkor az alatt az idő alatt, amíg a faxkapcsoló elemzi a bejövő jelet, be kell írni a hozzáférési kódot. A 4. csengetés után a csengőhang megváltozik (a csengetésszám gyári beállítását lásd "A faxkapcsoló beállítása" c. részben oldal **40**). Az üzenetrögzítő bekapcsolásához nyomja meg a **9**, gombot. Ezután további funkciókat lehet behívni.

Belső emlékeztető felvétele

A faxkészüléken

Külső és belső hangüzenetek (=emlékeztetők) rögzítésére is lehetőség van, ezeket üzenetként lehet lejátszani. Az emlékeztetők hosszára ugyanazok a korlátok érvényesek, mint az üzenetekére.

 A belső emlékeztetők hosszát a bejövő üzenetekre beállított felvételi hossz korlátozza.

- 1 Nyomja meg az **129** gombot.
- 2 Tárcsázzon a **▲▼ GYORSÜZENET** gombbal.
- 3 Nyomja meg a **OK** gombot.

 A funkciót az **OK**, **7** **3** és **OK** gombbal is el lehet indítani.

- 4 Nyomja meg az **OK** gombot, ekkor fel lehet venni az új szöveget. A szöveg beolvasását a hosszú nyugtázó hang után lehet megkezdeni.
- 5 A felvételt a **OK** gombbal lehet befejezni. A készülék visszajátssza a felvett szöveget. Ezután a **☰☲☱** gomb villogno kezd. Az emlékeztető új üzenetként jelenik meg.

 Ha az üdvözlő szöveg hangereje kicsi, vegye fel még egyszer. A felvételhez emelje fel a kézibeszélőt és a mikrofonba mondja a szöveget.

A vezeték nélküli telefonon

- 1 Nyomja meg az **▲▼** gombot és a **▲▼** gombbal válassza az **ÜZENETRÖGZÍTŐ** lehetőséget.
- 2 Nyomja meg az **OK** gombot.

- 3 A ▲/▼ gombbal válassza az ÜZENETEK lehetőséget.
 - 4 Nyomja meg az OK gombot.
 - 5 A ▲/▼ gombbal válassza az FELJEGYZ.FELV. lehetőséget.
 - 6 Nyomja meg az OK gombot.
 - 7 Nyomja meg az ●● Indít. gombot, ha meg szeretné kezdeni a felvételt. A szöveg beolvasását a hosszú nyugtázó hang után lehet megkezdeni.
-  A ● KILÉPÉS gombbal le lehet állítani a felvételt.
- 8 Nyomja meg az ●● UÉGE gombot, ha be szeretné fejezni a felvételt. A készülék visszajátssza a felvett szöveget.
 - 9 A ●● UÉGE gombbal le lehet állítani a lejátszást.
 - 10 Nyomja meg az ●● IZEN gombot, ha tárolni szeretné a felvételt. A ● NEM gombbal a felvétel menübe lehet lépni.

Az emlékeztető új üzenetként jelenik meg.

A beállítások módosítása

 Ezek a funkciók csak a faxkészüléken használhatók.

A VIP kód beírása

Ha a hívó beírja a VIP kódot, a készülék tovább csenget, akkor is, ha az üzenetrögzítő átvette a hívást. Ezzel a funkcióval bizonyos hívók akkor is elérhetik Önt, ha az üzenetrögzítő bekapcsolása előtti csengetések számát nullára állította.

 A VIP kód nem lehet azonos a távvezérlés hozzáférési kódjával.

- 1 Nyomja meg az [9] gombot.
- 2 A ▲/▼ gombbal válassza az VIP-KÓD lehetőséget.
- 3 Nyomja meg az OK gombot.

 A funkciót az OK, [7][8] és OK gombbal is el lehet indítani.

- 4 Írjon be egy négy számjegyű kódot.
- 5 Nyomja meg az OK gombot.

A felvételi hossz beállítása

A bejövő üzenetek és belső emlékeztetők hosszát korlátozni lehet.

- 1 Nyomja meg az [9] gombot.
- 2 A ▲/▼ gombbal válassza az FELV. IDŐ lehetőséget.
- 3 Nyomja meg az OK gombot.

 A funkciót az OK, [7][4] és OK gombbal is el lehet indítani.

- 4 A ▲/▼ állítsa be a felvételi időt, vagy állítsa végtelenre (automatikus).
- 5 Nyomja meg az OK gombot.

9 Fax

☛ Nyomja meg a **[1]** és **[4]** gombot, és a készülék a faxküldésre és a faxkapcsoló beállítására vonatkozó utasításokat nyomtatja ki.

⚠ A készülékbe ne töltsön...

... .. nedves, vagy javítófolyadékkal javított oldalakat; szennyezett, vagy laminált felületű oldalakat

... .. halvány ceruzával, rajzkkrétával, krétával, vagy faszénrel írt oldalakat

... .. újság- vagy magazin-oldalakat (nyomdafesték)

... .. összetűzött, ragasztószalaggal, ragasztóval vagy iratkapoccsal összefogott oldalakat

... .. jegyzetpapírokkal teleragasztott oldalakat

... .. gyűrött, szakadt vagy tépett papírt

Az iratok mérete **A5** vagy **A4**, vastagsága 60 - 100 g/m² legyen. Egyszerre **legfeljebb 10 lapot** lehet betölteni.

☛ Nyomja meg a **STOP** gombot, a készülék elküldés nélkül kidobja az iratot.

Fax küldése

1 Az iratokat nyomtatott felükkel felfelé helyezze az iratadagolóba. A készülék a felső iratot húzza be először.

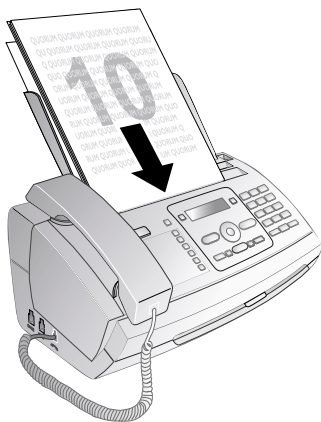

2 Ezután állítsa be a kívánt felbontást. A választható lehetőségek: **KÉPFELB.:** **NORMÁL** normál (különböleges jellemzők nélküli faxokhoz), **KÉPFELB.:** **FINOM** finom (apró betűs vagy rajzokat tartalmazó faxokhoz) és **KÉPFELB.:** **FOTÓ** fénykép (fényképekhez) értékre. Nyomja meg az **[F]** gombot. A beállított felbontás jelenik meg a kijelzőn. A felbontás megváltoztatásához ismét nyomja meg a **[F]** gombot.

☛ Be lehet állítani az alapértelmezett kontrasztot (ld. még a Beállítások c. részt, oldal 39).

3 Írja be a kívánt hívószámot. Ezt többféleképpen lehet megtenni:

4 Nyomja meg az **START** gombot.

☛ Ha a hívott fél foglalt, akkor bizonyos idő eltelte után a készülék újra tárcsáz. Nyomja meg a **STOP** gombot az adás megszakításához. A fax elküldése után a készülék a beállításoktól függően adási jelentést nyomtat.

Manuális tárcsázás: A számbillentyűzeten írja be a kívánt telefonszámot.

Telefonkönyv:

1 Nyomja meg az **[A-Z]** gombot.

☛ A telefonkönyvet az **OK**, **[1][1]** és **OK** gombok megnyomásával lehet megjeleníteni.

2 A **▲/▼** gombbal válasszon egy bejegyzést. A számbillentyűzeten írja be a név kezdőbetűit, így a keresés gyorsabban végezhető.

☛ Ugyanazt a nevet és telefonszámot többször, különböző kategóriákban lehet elmenteni. A telefonkönyvben a bejegyzés után a kategória kezdőbetűje jelenik meg.

Gyorshívás: Nyomja meg a kívánt gyorshívó gombot (**1 ... 6**).

Újrahívási lista: Nyomja meg a **[C]** gombot. A **▲/▼** gombbal válassza ki a kívánt bejegyzést a tárcsázott számok listájából.

☛ A tárcsázott hívások listáját az **OK**, **[2][2]** és **OK** gombbal lehet megjeleníteni.

Hívók listája: Tartsa nyomva a **[C]** gombot (legalább 2 mp-ig). A **▲/▼** válassza ki a kívánt bejegyzést a hívók listájából.

☛ A fogadott hívások listáját az **OK**, **[2][1]** és **OK** gombok megnyomásával lehet behívni.

☛ A funkció működéséhez a telefonvonalon működni kell a hívószámjelzés (CLIP) szolgáltatásnak (országtól és hálózattól függően). A hívószám és a név nem jelenik meg, ha a hívó fél ezt letiltja.

Fax manuális küldése

1 Helyezze be az iratot.

2 A billentyűzeten írja be a megfelelő hívószámot, vagy hívjon be egy tárolt hívószámot.

3 Nyomja meg az **[M]** gombot.

4 Nyomja meg az **START** gombot.

Közvetlen behívás vagy alcím

A közvetlen behívószámra vagy alcímre faxot lehet küldeni, vagy az ilyen számokról hívást lehet kezdeményezni - például a faxadatbázis-szolgáltatók bizonyos szolgáltatásainak használatához. Ilyen esetben a közvetlen behívószámot a fax-hívószám után, rövid tárcsázási szünettel kell beiktatni.

1 A billentyűzeten írja be a megfelelő hívószámot, vagy hívjon be egy tárolt hívószámot.

2 Tartsa nyomva a **R** gombot (legalább 2 mp-ig).

3 Írja be a közvetlen behívószámot vagy az alcímet.

- 4 Nyomja meg az **START** gombot. A készülék rövid várakozás után tárcsázza a közvetlen hívószámot vagy az alcímet.

Körözüvnyfax (broadcasting)

A faxot egymás után több címzettnek lehet elküldeni.

A címzettek egyedi beírása

- 1 Helyezze be az iratot.
- 2 Nyomja meg az **OK**, **[3]** **[4]** és **OK** gombot. A készülék beszkennezi az iratot.
- 3 A billentyűzeten írja be a megfelelő hívószámot, vagy hívjon be egy tárolt hívószámot.
- 4 Nyomja meg az **OK** gombot.
- 5 Írja be a következő telefonszámokat.
- 6 Nyomja meg az **OK** gombot. Legfeljebb 25 hívószámot lehet beírni.
- 7 Nyomja meg az **START** gombot. A készülék egymás után elküldi a faxot az összes címzettnek.

Fax küldése egy csoportnak

- 1 Helyezze be az iratot.
- 2 Nyomja meg az **OK**, **[1]** **[3]** és **OK** gombot.
- 3 A **▲/▼** jelölje ki a csoportot, amelynek faxot szeretne küldeni.
- 4 Nyomja meg az **OK** gombot.
- 5 A **▲/▼** gombbal válassza az **FAX KULDESE?** lehetőséget.
- 6 Nyomja meg az **OK** gombot.

 Ha valamelyik címzett nem elérhető, a készülék a többi címzettnek elküldi a faxot. Ha a készülék az összes címzettet felhívta, akkor ismét tárcsázza azokat a számokat, amelyeket nem tudott elérni.

Késleltetett faxküldés

Ha alacsonyabb telefon-tarifát szeretne használni, vagy faxpartnerre csak adott időszakokban elérhető, akkor a fax küldését későbbi időpontra programozhatja be - 24 órán belül.

- 1 Helyezze be az iratot.
- 2 Nyomja meg az **OK**, **[3]** **[3]** és **OK** gombot.
- 3 Írja be azt az időpontot, amikor a faxot el kell küldeni, pl. **[1]** **[4]** **[0]** **[0]** délután 2 óra esetén.
- 4 Nyomja meg az **OK** gombot.
- 5 A billentyűzeten írja be a megfelelő hívószámot, vagy hívjon be egy tárolt hívószámot.
- 6 **Tárolt bejegyzés használata:** A **OK** gombbal jelölje ki a kívánt bejegyzést.
- 7 Nyomja meg az **START** gombot. A készülék készenléti állapotba kerül és a beállított időpontban elküldi a faxot. A telefonálás és a faxok vétele továbbra is lehetséges.

 Nyomja meg a **STOP** gombot az irat kidobásához. Ez megszakítja a készenléti állapotot.

Fax vétele

Ha a gyári beállításokat nem változtatja meg, akkor a vett faxok azonnal kinyomtatódnak. Ha a készülékben nincs papír vagy tinta-film, a beérkező faxot a készülék tárolja. A  - gomb villog. Papír vagy tinta-film behelyezése után a tárolt faxok kinyomtatódnak.

 Ellenőrizze, hogy a papírbehelyezés és a papírvezető beállítása helyes-e. A papírtovábbító szerkezet jobb oldalán található kart vissza kell nyomni.

Ha a memória megtelt, további faxok vétele nem lehetséges. Figyelmeztetés jelenik meg a kijelzőn. Tartsa szem előtt a műszaki adatokban közölt információkat.

 Ha a tárolt faxok kinyomtatásával gondok adódnak, egy szervizkódot lehet használni (ld. még a Szolgáltatás c. részt, oldal 52).

Fax manuális vétele

A faxkapcsoló csengetésszámnak beállítási menüjében válassza a manuális fax-vételt (ld. még "A faxkapcsoló beállítása" c. részt oldal 40). A készülék ekkor nem fogadja automatikusan a faxokat. Ez a beállítás akkor hasznos, ha a telefaxokat a modemmel ellátott számítógépen szeretné fogadni.

A fax vételét manuálisan, a **START** gombbal kell indítani.

Faxlehívás (polling)

Ezzel a funkcióval a tárcsázott faxkészüléken lehívásra bekészített dokumentumot lehet lehívni. Ön megengedheti, hogy a készülékéről faxot kérdezzenek le.

Közvetlen faxlehívás (polling)

- 1 A billentyűzeten írja be a megfelelő hívószámot, vagy hívjon be egy tárolt hívószámot.
- 2 Tartsa nyomva a **START** gombot (legalább 2 mp-ig).

Biztonságos fax lehívása (polling)

Ezzel a funkcióval kóddal védett faxokat lehet leihívni.

- 1 Nyomja meg az **OK**, **[3]** **[1]** és **OK** gombot.
- 2 Írja be a kódot.
- 3 Nyomja meg az **OK** gombot.
- 4 A billentyűzeten írja be a megfelelő hívószámot, vagy hívjon be egy tárolt hívószámot.
- 5 Nyomja meg az **START** gombot.

Lehívható fax küldése

 A faxot kóddal lehet védeni a jogosulatlan hozzáférés ellen.

A kódot ismerő hívó lehívhatja az Ön készülékén bekészített faxot. A telefonálás és a faxok vétele továbbra is lehetséges.

- 1 Helyezze be az iratot.
- 2 Nyomja meg az **OK**, **[3]** **[2]** és **OK** gombot.
- 3 Írjon be egy kódot (max.20 karakter).
- 4 Nyomja meg az **OK** gombot.

 Nyomja meg a **STOP** gombot az irat kidobásához. Ez megszakítja a készenléti állapotot.

Fax-sablonok használata

A készülékben öt tárolt fax-sablon van, amelyeket Ön felhasználhat. Ezekkel a sablonokkal gyorsan létrehozhat pl. rövid fax-üzenetet vagy meghívót.

- 1 Nyomja meg az **OK**, **4** **3** és **OK** gombot.
- 2 A **▲/▼** gombbal jelölje ki a kinyomtatni kívánt sablont.
- 3 Nyomja meg az **OK** gombot. A készülék kinyomtatja a sablont.
- 4 Töltsa ki a sablont majd faxként küldje el a megfelelő címzettnek.

10 Másoló



 Nyomja meg a **1** és **5** gombot.

Az iratok mérete **A5** vagy **A4**, vastagsága 60 - 100 g/m² legyen. Egyszerre **legfeljebb 10 lapot** lehet betölteni.

Az iratok behelyezése

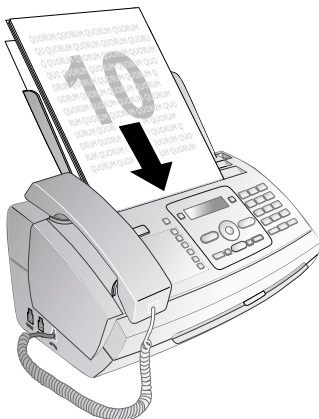
1 Az iratokat nyomtatott felükkel felfelé helyezze az iratadagolóba. A készülék a felső iratot húzza be először.



2 Ezután állítsa be a kívánt felbontást. A választható lehetőségek: **KÉPFELB. : NÓRMÁL** normál (különleges jellemzők nélküli faxokhoz), **KÉPFELB. : FINOM** finom (apró betűs vagy rajzokat tartalmazó faxokhoz) és **KÉPFELB. : FOTÓ** fénykép (fényképekhez) értékre. Nyomja meg az  gombot. A beállított felbontás jelenik meg a kijelzőn. A felbontás megváltoztatásához ismét nyomja meg a  gombot.

 Be lehet állítani az alapértelmezett kontrasztot (ld. még a Beállítások c. részt, oldal 39).

Másolás

Röviden nyomja meg a **COPY** gombot. A másolás megtörténik.

Többpéldányos másolás

- 1** Tartsa nyomva a **COPY** gombot (legalább 2 mp-ig).
- 2** Írja be a kívánt példányszámot (legfeljebb 15 példány).
- 3** Nyomja meg az **COPY** gombot.
- 4** A  gombbal jelölje ki, hogy a másolás során az irat nagyítódjon vagy kicsinyítődjön. A nagyítás mértéke legfeljebb 200 százalék, a kicsinyítése legfeljebb 50 százalék lehet.
- 5** Nyomja meg az **OK** gombot. A másolás megtörténik.

 Nyomja meg a **STOP** gombot, ekkor a készülék másolás nélkül kidobja az iratot.

11 SMS

(A funkció nem minden országban és hálózatban működik)

 Nyomja meg a **[1]** és **[8]** gombot; a készülék az SMS-funkciókkal kapcsolatos utasításokat nyomtatja ki.

SMS-követelmények:

Az Ön készülékét gyárilag beállították az SMS-szolgáltatások használatára. A funkció működéséhez a telefonvonalon működnie kell a hívószámjelzés (CLIP) szolgáltatásnak. Előfordulhat, hogy alközponton keresztül nem tud SMS-t küldeni és fogadni (országtól és hálózattól függően).

 Ha az SMS-küldéssel problémák adódnak, ennek oka az is lehet, hogy Önnek titkos telefonszáma van, vagy a készülék régebbi ISDN-vonalra csatlakozik.

 A szolgáltatótól érdeklődjék meg a következőket...

... be kell-e jelentkeznie az SMS használatához?

... melyik mobilszolgáltató hálózatába tud SMS-t küldeni?

... mik a költségek?

... milyen funkciók használhatók?

SMS küldése

A faxkészüléken

1 Nyomja meg az **[✉]** gombot.

2 Nyomja meg az **OK** gombot.

 A funkciót az **OK**, **[6]**, **[1]** és **OK** gombbal is el lehet indítani.

 Az utolsó öt megírt SMS sablonként tárolva marad. Annyiszor nyomja meg a **●** gombot, hogy a kívánt üzenet jelenjen meg.

3 A betűket a számgombokkal (ld. a gombok feliratát) lehet beírni. A betűközt és a speciális karaktereket a **[0]** gombbal lehet beírni.

A szöveg hossza legfeljebb 160 karakter lehet.

 A kurzort a **▲▼** gombbal lehet mozgatni. A **C** gombbal egyedi karaktereket lehet törölni. A teljes szöveg törléséhez tartsa nyomva a **C** gombot (legalább 2 mp-ig). Nyomja meg a **COPY** gombot; a készülék küldés előtt kinyomtatja az üzenet.

4 Nyomja meg az **OK** gombot.

5 A billentyűzeten írja be a megfelelő hívószámot, vagy hívjon be egy tárolt hívószámot.

 Egy SMS-t legfeljebb öt címzettnek lehet elküldeni. Az SMS megírása után nyomja meg a **OK** gombot.

6 Nyomja meg az **[✉]** gombot. A készülék elküldi az üzenetet.

A vezeték nélküli telefonon

SMS küldése

 A szövegben a **▲▼** gombbal lehet mozogni. A **C** gombbal egyedi karaktereket lehet törölni. Nyomja meg a **☐** gombot, ezzel a menü bezárul és a készülék a készenléti állapotba tér vissza.

1 Nyomja meg az **[✉]** gombot.

 A funkciót az **▲▼** megnyomásával és a **▲▼** gombbal való kijelölésével lehet behívni SMS. Nyomja meg az **OK** gombot.

2 Tárcsázzon a **▲▼ SMS KÜLDÉS** gombbal.

3 Nyomja meg a **OK** gombot.

4 A betűket a számgombokkal (ld. a gombok feliratát) lehet beírni. A betűközt és a speciális karaktereket a **[0]** vagy **[#]** gombbal írhatja be. Annyiszor nyomja meg az adott gombot, hogy a kívánt betű vagy speciális karakter jelenjen meg a kijelzőn.

A szöveg hossza legfeljebb 160 karakter lehet.

 Kisbetű/nagybetű váltás: Nyomja meg a **●● Kijel.** gombot. A **▲▼** gombbal váltani lehet a kis- és nagybetűk írása között. Nyomja meg az **OK** gombot. Tartsa nyomva a **[*]** gombot (legalább két másodpercig), így váltani lehet a kis- és nagybetű között.

Nyomja meg az **●● Kijel.** gombot. Egy karakter beírásához a **▲▼** gombbal válassza az **KAR. BESZÜR.** lehetőséget. Nyomja meg az **OK** gombot.

Nyomja meg az **●● Kijel.** gombot. A teljes szöveg törléséhez a **▲▼** gombbal válassza az **MÉGSÉ** lehetőséget. Nyomja meg az **OK** gombot. A **●●** gombbal válassza a **IGER** lehetőséget.

5 Nyomja meg a **OK** gombot.

6 A billentyűzeten írja be a megfelelő hívószámot, vagy hívjon be egy tárolt hívószámot.

7 Nyomja meg a **OK** gombot.

8 Az üzenetküldéshez nyomja meg az **●● Rendben** gombot. Az üzenet szerkesztéséhez nyomja meg a **● SZERKESZTÉS** gombot.

 Elküldés után el lehet tárolni az SMS-t. Nyomja meg a **●● IGER** gombot az üzenet tárolásához. Az üzenet törléséhez nyomja meg a **● Nem** gombot.

SMS küldése a telefonkönyvből

A telefonkönyvből kiválaszthat egy bejegyzést, majd behívhatja az SMS-menü.

1 Röviden nyomja meg a **[☐]** gombot; a készülék telefonkönyve jelenik meg. Az **[☐]** gombot nyomva tartva (legalább két másodpercig) a vezeték nélküli telefon telefonkönyve jelenik meg.

2 A **▲▼** gombbal tárcsázza a kívánt bejegyzést

3 Nyomja meg az **●● ÜP-CÍÓ** gombot.

- 4 A **▲▼** gombbal válassza az **SMS KÜLDÉS** lehetőséget.
- 5 Nyomja meg az **OK** gombot. Az SMS küldése menü jelenik meg.

SMS küldése elektronikus levélcímre

(A funkció nem minden országban és hálózatban működik)

Az SMS-t e-mail címre is el lehet küldeni.

- 1 Nyomja meg az  gombot.

 A funkciót az **▲▼** megnyomásával és a **▲▼** gombbal való kijelölésével lehet behívni **SMS**. Nyomja meg az **OK** gombot.

- 2 A **▲▼** gombbal válassza az **EMAIL SZERK.** lehetőséget.
- 3 Nyomja meg a **OK** gombot.
- 4 Az SMS küldése c. részben leírtak szerint írja be a szöveget.
- 5 Nyomja meg a **OK** gombot.
- 6 Írja be az e-mail címet. Tartsa nyomva a  gombot, amíg a @ karakter jelenik meg.

 Az e-mail cím nem tartalmazhat betűközt.

- 7 Nyomja meg a **OK** gombot.
- 8 Az üzenetküldéshez nyomja meg az **●● Rendben** gombot. Az üzenet szerkesztéséhez nyomja meg a **● SZERKESZTÉS** gombot.

SMS küldése fax-számra

(A funkció nem minden országban és hálózatban működik)

Az SMS-t telefax-készülékre is lehet küldeni.



- 1 Nyomja meg az  gombot.

 A funkciót az **▲▼** megnyomásával és a **▲▼** gombbal való kijelölésével lehet behívni **SMS**. Nyomja meg az **OK** gombot.

- 2 A **▲▼** gombbal válassza az **FAX SZERK.** lehetőséget.
- 3 Nyomja meg az **OK** gombot.
- 4 Az SMS küldése c. részben leírtak szerint írja be a szöveget.
- 5 Nyomja meg a **OK** gombot.
- 6 A billentyűzeten írja be a megfelelő hívószámot, vagy hívjon be egy tárolt hívószámot.
- 7 Nyomja meg az **OK** gombot.
- 8 Az SMS-nek címet adhat (=hivatkozás), ami a fax fejlécében jelenik meg.
- 9 Az üzenetküldéshez nyomja meg az **●● Rendben** gombot. Az üzenet szerkesztéséhez nyomja meg a **● SZERKESZTÉS** gombot.

SMS-értesítés

Ha a készülék az Ön távollétében faxot vagy SMS-t vesz, illetve az üzenetrögzítő hívást fogad vagy üzenetet rögzít, akkor Ön erről az előre megadott telefonszámra SMS-értesítést kaphat.

- 1 Nyomja meg az **OK**,   és **OK** gombot.
- 2 A **▲▼** válassza ki, hogy akar-e értesítést kapni az új SMS-ekről.
- 3 Nyomja meg az **OK** gombot.
- 4 A **▲▼** válassza ki, hogy akar-e értesítést kapni a távollétében érkező új hívásokról.
- 5 Nyomja meg az **OK** gombot.
- 6 A **▲▼** válassza ki, hogy akar-e értesítést kapni az új faxokról.
- 7 Nyomja meg az **OK** gombot.
- 8 A **▲▼** válassza ki, hogy akar-e értesítést kapni az üzenetrögzítő által rögzített új üzenetekről.
- 9 Nyomja meg az **OK** gombot.
- 10 Írja a hívószámot, amelyre a készüléknek az értesítést küldenie kell.
- 11 Nyomja meg az **OK** gombot. A kijelzőn egy üzenet jelzi, hogy az SMS-értesítés be van kapcsolva.

SMS vétele

 Ellenőrizze, hogy a papírbehelyezés és a papírvezető beállítása helyes-e. A papírtovábbító szerkezet jobb oldalán található kart vissza kell nyomni.



A vett SMS automatikusan kinyomtatódik. Ha az automatikus nyomtatást kikapcsolta, akkor a készülék tárolja az SMS-t. A készülék legfeljebb 30 fogadott SMS-t tárolhat.

SMS olvasása



A faxkészüléken

Új SMS olvasása

Új SMS vétele után a  gomb világít.

- 1 Nyomja meg az  gombot.
- 2 A **▲▼** jelölje ki az SMS-eket.
- 3 Nyomja meg az  gombot. Az SMS olvasása menü jelenik meg.

Előzőleg olvasott SMS-ek behívása

- 1 Nyomja meg az **OK**,   és **OK** gombot.
- 2 A **▲▼** gombbal jelölje ki az olvasni kívánt SMS-t. Az olvasatlan SMS-eket * jelöli.
- 3 Nyomja meg az **OK** gombot.

 A kurzort a **▲▼** gombbal lehet mozgatni. Nyomja meg a **COPY** gombot; az SMS kinyomtatódik

- 4 Nyomja meg az **STOP** gombot, ezzel visszatér az SMS-ek listájához.

 Nyomja meg a **OK** gombot, ekkor a további SMS-funkciók jelennek meg.

A vezeték nélküli telefonon

SMS-üzenetek olvasása

1 Nyomja meg az  gombot.

 A funkciót az  megnyomásával és a  gombbal való kijelölésével lehet behívni SMS. Nyomja meg az **OK** gombot.

2 A  gombbal válassza az **SMS OLVASÁS** lehetőséget.

3 Nyomja meg az **OK** gombot.

4 A  gombbal jelölje ki a kívánt üzenetet. A zárójeles szám a mappában lévő üzenetek számát jelzi.

ÚJ – Az új üzeneteket tartalmazza

POSTALÁDÁ – Az olvasott és tárolt üzeneteket tartalmazza.

ELKÜLDÖVE – Az elküldött és tárolt üzeneteket tartalmazza.

ÜZLAT – A megírt, de el nem küldött üzeneteket tartalmazza

5 Nyomja meg az **OK** gombot.

6 A  gombbal jelölje ki a kívánt üzenetet.

7 Nyomja meg az **●● Kijel.** gombot.

8 A  gombbal válassza az **OLVASÁS** lehetőséget.

9 Nyomja meg az **OK** gombot.

 Nyomja meg a **●● Kijel.** gombot, ekkor a további SMS-funkciók jelennek meg.

Az olvasási mód megváltoztatása

Az SMS-különböző módokon lehet megjeleníteni.

1 Jelölje ki az olvasni kívánt SMS-t.

2 Nyomja meg az **●● Kijel.** gombot.

3 A  gombbal válassza az **SMS MÓD** lehetőséget.

4 A  gombbal jelölje ki a kívánt módot:

AUTO GÖRGETÉS – A szöveg görgetése automatikus.

KÉZI GÖRG. – A szövegben a  gombbal lehet mozogni.

2 **SOR** – A kijelzőn a szöveg két sora látható egyszerre.

5 Nyomja meg az **OK** gombot.

SMS-funkciók behívása

A faxkészüléken

1 A további SMS-funkciók behívásához az SMS olvasása közben nyomja meg az **OK** gombot.

2 A  válasszon ki egy lehetőséget: Meg lehet jeleníteni az SMS információit, nyomtatni vagy törölni lehet az üzenetet, az üzenetet más hívószámra lehet továbbítani, vagy SMS-választ lehet küldeni. Vissza lehet térni az SMS-ek listájához, vagy el lehet olvasni az előző vagy a következő SMS-t.

3 Nyomja meg az **OK** gombot.

A vezeték nélküli telefonon

1 Jelölje ki az olvasni kívánt SMS-t.

2 Nyomja meg az **●● Kijel.** gombot.

3 A  válasszon ki egy lehetőséget: Az SMS-re választ lehet küldeni. Az üzenetet az Archive mappába lehet áthelyezni, törölni lehet, vagy más címzettnek lehet továbbítani. Hívni lehet a küldő telefonszámát, vagy el lehet tárolni a telefonkönyvben.

4 Nyomja meg az **OK** gombot.

SMS-üzenetek kinyomtatása

1 Nyomja meg az **OK**, **6** **3** és **OK** gombot.

2 A  jelölje ki a kinyomtatni kívánt SMS-eket.

NYOMTAT: MIND – minden fogadott és megírt SMS kinyomtatása

NYOMTAT: BEJÖVO – minden fogadott SMS kinyomtatása

NYOMT: KIM. ÜZ.EK – minden elküldött és megírt SMS kinyomtatása

NYOMTAT: ÚJ – minden olvasatlan SMS kinyomtatása

3 Nyomja meg az **OK** gombot.

 Ha egy SMS-t ki szeretne nyomtatni, jelenítse meg az üzenetet. Nyomja meg a **COPY** gombot az üzenet kinyomtatásához.

SMS törlése

A faxkészüléken

Ha az üzenettároló memória megtelt, további faxok vétele nem lehetséges. Memória felszabadításához SMS-eket kell törölni.

1 Nyomja meg az **OK**, **6** **4** és **OK** gombot.

2 A  jelölje ki a törölni kívánt SMS-eket:



TÖRL: ÖSSZES SMS – minden fogadott és megírt SMS törlése

TÖRL: OLV SMSEK – minden olvasott SMS törlése

TÖRL: KÜLDÖTT SMSK – minden elküldött és megírt SMS törlése

3 Nyomja meg az **OK** gombot.

4 Nyomja meg az **OK**.

 Ha egy SMS-t szeretne törölni, jelenítse meg az üzenetet. Nyomja meg az **OK** gombot és a  gombbal válassza az **TÖRLÉS** lehetőséget. Nyomja meg az **OK** gombot.

A vezeték nélküli telefonon

Egy SMS törlése

1 Jelölje ki az olvasni kívánt SMS-t.

2 Nyomja meg az **●● Kijel.** gombot.

3 A  gombbal válassza az **TÖRLÉS** lehetőséget.

4 Nyomja meg az **OK** gombot.

5 A **●●** gombbal válassza a **Töröl** lehetőséget.

Az üzenetmappa kiürítése

 Ez a funkció az üzenetmappában lévő összes üzenetet törli.

1 Nyomja meg az  gombot.

 A funkciót az  megnyomásával és a  gombbal való kijelölésével lehet behívni SMS. Nyomja meg az **OK** gombot.

2 A  gombbal válassza az **POSTALÁDÁRA TÖRLÉS** lehetőséget.

3 Nyomja meg az **OK** gombot.

4 A  gombbal jelölje ki a kiürítendő mappát.

5 Nyomja meg az **OK** gombot.

6 A  gombbal válassza a **IGEN** lehetőséget.

A beállítások módosítása

 Ezek a funkciók csak a faxkészüléken használhatók.

Az SMS-vételi és -adási telefonszám megváltoztatása

Az SMS-üzenetek küldéséhez és fogadásához szükséges minden hívószámot gyárilag a készülékbe programozták. Ha más szolgáltatót használ, akkor ezeket a hívószámokat meg kell változtatni. A készüléket két SMS-szolgáltatóra lehet beállítani.

1 Nyomja meg az **OK**,   és **OK** gombot.

2 A  gombbal jelölje ki a kívánt SMS-szolgáltatót:

3 Nyomja meg a **OK** gombot.

4 Írja be az SMS-küldés telefonszámát.

5 Nyomja meg a **OK** gombot.

6 Írja be az SMS-vétel telefonszámát.

7 Nyomja meg a **OK** gombot.



8 A  gombbal jelölje ki azt az SMS-szolgáltatót, amelyen keresztül az SMS-eket küldeni szeretné:

9 Nyomja meg a **OK** gombot.

 Az SMS-eket mindkét szolgáltatótól lehet venni.

Az automatikus nyomtatás kikapcsolása

Az SMS-ek automatikus nyomtatását ki lehet kapcsolni.

1 Nyomja meg az **OK**,   majd ismételten az **OK** gombot, amíg a kijelzőn **SMS NYOMT: IGEN** jelenik meg.

2 A  gombbal válassza a nyomtatás be- vagy kikapcsolását.





3 Nyomja meg az **OK** gombot.

SMS-vétel bekapcsolása és kikapcsolása

Ha ugyanazon a telefonvonalon SMS-funkciókkal is ellátott vezeték nélküli telefonkészüléket használ, akkor az adott gyártótól függ, hogy az SMS-üzeneteket melyik készülék fogadja. Az SMS-üzeneteket csak az egyik készülék fogadhatja. Próbaképpen kapcsolja ki a vezeték nélküli készülék SMS-fogadási funkcióját. Ha ez nem lehetséges, kapcsolja ki a faxkészülék SMS-vételi funkcióját. Kikapcsolt SMS-vétel esetén az SMS-küldés továbbra is lehetséges.

SMS-vétel kikapcsolása

1 Nyomja meg az **OK**,   és **OK** gombot.

2 Írja be a szervizkódot:     .

3 Nyomja meg az **OK** gombot.





4 A  gombbal válassza az **BIZTOS: IGEN** lehetőséget.

5 Nyomja meg az **OK** gombot.

 Ha rossz kódot írt be, akkor a beírást törölni lehet **BIZTOS: NEM**.

SMS-vétel bekapcsolása

1 Nyomja meg az **OK**,   és **OK** gombot.

2 Írja be a szervizkódot:     .

3 Nyomja meg az **OK** gombot.

4 A  gombbal válassza az **BIZTOS: IGEN** lehetőséget.

5 Nyomja meg az **OK** gombot.

 Ha rossz kódot írt be, akkor a beírást törölni lehet **BIZTOS: NEM**.

12 Szórakozás és játékok

 Nyomja meg a **1** és **7** gombot, ekkor a készülék kinyomtatja a szórakozás és játékok funkcióval kapcsolatos útmutatót.

Sudoku

A Sudoku egy japán számkirakós játék. A játéktábla 3 x 3 négyzetből áll, amelyeket 3 x 3 mezőre osztottak. A nehézségi foktól függően a játék kezdetén kevesebb vagy több előre beírt szám van. A játék célja, hogy az 1-9 számok úgy oszoljanak el a táblán, hogy minden szám csak egyszer szerepeljen egy sorban és egy oszlopban, valamint a kilenc négyzet mindegyikében. Csak egy megoldás van.

 A készülék csak a legutoljára kinyomtatott játék megoldását tárolja. A korábbi játékok megoldásai elvesznek.

Játék kinyomtatása

- 1 Nyomja meg az **OK**, **4** **8** és **OK** gombot.
- 2 A **▲/▼** gombbal válassza az **SUDOKU: ÚJ** lehetőséget.
- 3 Nyomja meg az **OK** gombot.
- 4 A **▲/▼** gombbal jelölje ki a nehézségi fokot.
- 5 Nyomja meg az **OK** gombot.
- 6 Írja be a kívánt nyomtatási példányszámot (legfeljebb 9 példány).
- 7 Nyomja meg az **OK** gombot.
- 8 A **▲/▼** gombbal jelölje ki, hogy ki szeretné-e nyomtatni a megoldást.
- 9 Nyomja meg az **OK** gombot.

Az utolsó játék ismételt kinyomtatása

- 1 Nyomja meg az **OK**, **4** **8** és **OK** gombot.
- 2 A **▲/▼** gombbal válassza az **SUDOKU: UTOLSÓ** lehetőséget.
- 3 Nyomja meg az **OK** gombot.
- 4 Írja be a kívánt nyomtatási példányszámot (legfeljebb 9 példány).
- 5 Nyomja meg az **OK** gombot.
- 6 A **▲/▼** gombbal jelölje ki, hogy ki szeretné-e nyomtatni a megoldást.
- 7 Nyomja meg az **OK** gombot.

A megoldás kinyomtatása

- 1 Nyomja meg az **OK**, **4** **8** és **OK** gombot.
- 2 A **▲/▼** gombbal válassza az **SUDOKU: MEGOLDÁS** lehetőséget.
- 3 Nyomja meg az **OK** gombot.

Sudoku nyomtatása minden nap

A készülék minden nap automatikusan új Sudoku játékot nyomtathat ki.

- 1 Nyomja meg az **OK**, **4** **8** és **OK** gombot.
- 2 A **▲/▼** gombbal válassza az **SUDOKU: AUTOM.** lehetőséget.
- 3 Nyomja meg az **OK** gombot.
- 4 Írja be az időt, például **1** **4** **0** **0** délután 2 óra esetén.
- 5 Nyomja meg az **OK** gombot.
- 6 A **▲/▼** gombbal jelölje ki a nehézségi fokot.
- 7 Nyomja meg az **OK** gombot.
- 8 Írja be a kívánt nyomtatási példányszámot (legfeljebb 9 példány).
- 9 Nyomja meg az **OK** gombot.
- 10 A **▲/▼** gombbal jelölje ki, hogy ki szeretné-e nyomtatni a megoldást.
- 11 Nyomja meg az **OK** gombot.
- 12 A **▲/▼** gombbal válassza a nyomtatás be- vagy kikapcsolását.
- 13 Nyomja meg az **OK** gombot.

 A mindennapi Sudoku-nyomtatást a fentiekben leírt funkcióval, illetve az automatikus nyomtatás 12. pont szerinti kikapcsolásával lehet kikapcsolni.

13 A faxkészülék beállításai

 A kurzort a **▲/▼** gombbal lehet mozgatni. A **C** gombbal egyedi karaktereket lehet törölni. Nyomja meg a **STOP** gombot, ezzel a menü bezárul és a készülék a készenléti állapotba tér vissza.

A dátum és az óraidő beírása

- 1 Nyomja meg az **OK**, **9** **1** és **OK** gombot.
- 2 Írja be az időt, például **1** **4** **0** **0** délután 2 óra esetén
- 3 Írja be a dátumot (minden mezőben két számjeggyel), például **0** **8** **0** **6** **0** **7** július 8. esetén.
- 4 Nyomja meg az **OK** gombot.

 Rövid áramszünet után ellenőrizni kell a dátumot és az óraidőt. Nyomja meg az **OK** gombot.

A nyelv beállítása

- 1 Nyomja meg az **OK**, **9** **2** és **OK** gombot.
- 2 A **▲/▼** gombbal jelölje ki a kijelző nyelvét.
- 3 Nyomja meg az **OK** gombot.

Az ország beállítása

 Mindig ki kell jelölni azt az országot, ahol a készülék működik. Egyébként a készülék és a telefonhálózat illesztése nem lesz megfelelő. Ha megjelenő lista nem tartalmazza az Ön országát, akkor válasszon egy másikat és használja az adott országban szabványos telefonkábelt. Kérjen tanácsot a készülék eladójától.

 Új ország választása esetén minden beállítás az adott országra vonatkozó gyári beállításra állítódik vissza. A tárolt adatok megmaradnak. Ellenőrizze a fejlécben megjelenítendő hívószámot.

- 1 Nyomja meg az **OK**, **9** **3** és **OK** gombot.
- 2 A **▲/▼** gombbal jelölje ki az országot.
- 3 Nyomja meg az **OK** gombot.
- 4 A **▲/▼** gombbal válassza az **BIZTOS: IGEN** lehetőséget.
- 5 Nyomja meg az **OK** gombot.

Az Ön hívószámának beírása

Az Ön neve és telefonszáma a dátummal, idővel és lappal együtt minden továbbitott lap tetején (=fejléc) megjelenik.

- 1 Nyomja meg az **OK**, **9** **4** és **OK** gombot.
- 2 Írja be a telefonszámát. A **#** vagy ***** gombbal a "plusz" jelet lehet beírni.
- 3 Nyomja meg az **OK** gombot.

Az Ön neve

- 1 Nyomja meg az **OK**, **9** **5** és **OK** gombot.
- 2 Írja be a nevét. A betűket a számgombokkal (ld. a gombok feliratát) lehet beírni. A speciális karaktereket a **0** gombbal lehet beírni. Annyiszor nyomja meg az adott gombot, hogy a kívánt betű vagy speciális karakter jelenjen meg a kijelzőn.
- 3 Nyomja meg a **OK** gombot.

A kontraszt beállítása

Másoláshoz és fax-küldéshez különböző kontrasztot lehet beállítani.

- 1 Nyomja meg az **OK**, **4** **4** és **OK** gombot.
- 2 A **▲/▼** gombbal jelölje ki a kívánt kontrasztot:
KONTR. : VILÁGOS – Világosabb másolathoz és faxhoz
KONTR. : NORMÁL – Minden eredeti irattípushoz (például fekete alapon fehér szöveg vagy színes háttérű iratok)
KONTR. : OPTIMÁLIS (Gyári beállítás) – Optimális beállítás szöveg és fénykép nyomtatásához
KONTR. : SÖTÉT – Sötétebb másolathoz és faxhoz (például, ha az eredeti irat halvány)
- 3 Nyomja meg az **OK** gombot.

 A megváltoztatott beállítások új alapbeállításként tárolódnak. Ha egyszeri alkalomra speciális funkciót állít be, ne felejtse el, hogy ezután vissza kell állítani az alapbeállításokat vagy gyári beállításokat.

Az adási sebesség csökkentése

A készülék a vonal minőségéhez illeszti az adási sebességet. Ez eltart bizonyos ideig, különösen tengerentúli kapcsolat esetén. Ha a faxot rosszabb minőségű telefonvonalon küldi, állítson be kisebb adási sebességet.

- 1 Nyomja meg az **OK**, **3** **8** és **OK** gombot.
- 2 A **▲/▼** válassza ki, hogy kisebb adási sebességet akar-e használni.
- 3 Nyomja meg az **OK** gombot.

Az oldaligazítás be- és kikapcsolása

Az információ-vesztéses elkerülése érdekében a nagyobb méretű fax nyomtatáskor kicsinyítődik.

- 1 Nyomja meg az **OK**, **3** **7** és **OK** gombot.
- 2 A **▲/▼** válassza a méretcsökkentés be- vagy kikapcsolását.
- 3 Nyomja meg az **OK** gombot.

Csengetési hangok beállítása

Csengetési hang kijelölése

Tíz különböző csengőhang közül lehet választani.

- 1 Nyomja meg az **OK**, **5** **5** és **OK** gombot.
- 2 A **0** - **9** gombokkal válasszon egy csengőhangot. A **▲▼**gombbal állítsa be a hangerőt.
- 3 Nyomja meg az **OK** gombot.

A hangerő beállítása

A csengetés hangerejét csengetés közben vagy a csengőhang beállításakor lehet beállítani. Különböző hangerőt lehet beállítani a * (nappali) és **☾** (éjszakai) üzemmódra, (ld. még a Faxkapcsoló c. részt).

A **▲▼** gombbal csengetés közben be lehet állítani a hangerőt.

A faxkapcsoló beállítása

Az Ön készülékének faxkapcsolója különbséget tesz a fax és a telefonhívás között. A faxok vétele automatikus, a telefonhívásokat fogadni lehet – a többi csatlakoztatott készüléken is. Amíg a faxkészülék a hívás típusát ellenőrzi, addig a csengetés is hallható.

Külön be lehet állítani, hogy a készülék hányzor csengessen a hívás fogadása előtt * (nappali) és **☾** (éjszakai). Így pl. éjszaka csengetés nélkül lehet fogadni a faxokat, hogy ne zavarják Önt.

Nyomja meg a **☺/☾/☾** gombot, ezzel a nappali és éjszakai mód között lehet átkapcsolni. Ha az időzítő **⌚** be van kapcsolva, akkor a készülék a beállított időpontokban átkapcsol a * (nappali) és **☾** (éjszakai) üzemmód között.

A nappali üzemmód beállítása

- 1 Nyomja meg az **OK**, **5** **1** és **OK** gombot.
- 2 A **▲▼** gombbal állítsa be az üzenetrögzítő csengetésszámát. Az üzenetrögzítő ennyi csengetés után fogadja a hívást.

 Ha az üzenetrögzítő csengetésszámának beállításakor az **5**/**2** lehetőséget választja, akkor az üzenetrögzítő két csengetés után kapcsol be, ha új üzenete érkezett. Ha nem érkezett új üzenet, akkor az üzenetrögzítő 5 csengetésig nem kapcsol be. Ha a készülék két csengetés után nem fogadja a hívást, akkor Ön nem kapott új üzenetet. Ekkor a hívást minden telefonköltség nélkül be lehet fejezni.

- 3 Nyomja meg az **OK** gombot.
- 4 A **▲▼** gombbal állítsa be a faxkapcsoló csengetésszámát. Ennyi számú csengetés után a faxkapcsoló bekapcsol és a faxhívást elkülöníti a telefonhívástól. Amíg a faxkészülék a hívás típusát ellenőrzi, addig a csengetés is hallható.
- 5 Nyomja meg az **OK** gombot.
- 6 A **▲▼**gombbal állítsa be a hangerőt.
- 7 Nyomja meg az **OK** gombot.

 A régebbi készülékek nem továbbítanak semmilyen faxhangot (= CNG hang) a fax-adás jelzésére (= csendes fax-adás). Ha a beállított összes csengetésszám **7**, akkor a csendes fax-adást nem lehet automatikusan venni.

Az éjszakai üzemmód beállítása

- 1 Nyomja meg az **OK**, **5** **2** és **OK** gombot.
- 2 Végezze el ugyanazokat a beállításokat, mint a nappali üzemmód esetén (ld. **2.** - **7.** lépés).

Az időzítő beállítása

Az időzítő a beállított időpontokban átkapcsol a * (nappali) és **☾** (éjszakai) üzemmód között.

- 1 Nyomja meg az **OK**, **5** **3** és **OK** gombot.
- 2 Írja be azt az időpontot, amikor a készüléknek a * (nappali) üzemmódra kell kapcsolnia, például **0** **6** reggel 6 óra esetén.
- 3 Nyomja meg az **OK** gombot.
- 4 Írja be azt az időpontot, amikor a készüléknek a **☾** (nappali) üzemmódra kell kapcsolnia, például **2** **2** reggel 2 óra esetén.
- 5 Nyomja meg az **OK** gombot.

Speciális beállítások

Csendes fax-vétel

Ha a faxokat csengetés nélkül szeretné fogadni, akkor a faxkapcsoló csengetésszámát állítsa **0** -ra.

Minden csengetés kikapcsolása

Ha nem szeretné, hogy zavarják a bejövő hívások – például éjszaka –, akkor mindkét csengetésszámot **0** értékre kell beállítani. A készülék azonnal csendes fax-vételre kapcsol át.

Listák és Súgó-oldalak kinyomtatása

Hívószámok és bejegyzések kinyomtatása

A hívószámok és bejegyzések listája az utolsó tíz fogadott és tárcsázott hívást, a tárolt bejegyzéseket és csoportokat tartalmazza.

Nyomja meg az **OK**, **2** **3** és **OK** gombot. Ekkor a lista kinyomtatódik.

A híváslista kinyomtatása

A híváslista az utoljára tárcsázott 50 hívószámot tartalmazza.

- 1 Nyomja meg az **OK**, **4** **1** és **OK** gombot.
- 2 A **▲▼** gombbal válassza a nyomtatás be- vagy kikapcsolását.
- 3 Nyomja meg az **OK** gombot.
- 4 **A nyomtatás bekapcsolása:** A **▲▼** jelölje ki, hogy a híváslista azonnal, vagy 50 hívásonként nyomtatódjon ki.
- 5 Nyomja meg az **OK** gombot.

A telefonkönyv kinyomtatása

Nyomja meg az **OK**, **1** **7** és **OK** gombot. A készülék kinyomtatja a telefonkönyv-bejegyzéseket és a gyors hívó számokat.

A faxnapló kinyomtatása

A fax-napló az utolsó tíz fogadott és küldött fax listája.

- 1 Nyomja meg az **OK**, **3** **5** és **OK** gombot.
- 2 A **▲/▼** gombbal válassza a nyomtatás be- vagy kikapcsolását.
- 3 Nyomja meg az **OK** gombot.
- 4 **A nyomtatás bekapcsolása:** A **▲/▼** válassza ki, hogy a napló nyomtatása azonnal, vagy minden tizedik faxküldés után történjen-e.
- 5 Nyomja meg az **OK** gombot.

Adási jelentés nyomtatása

A fax elküldése után a készülék adási jelentést nyomtat. Adási hiba esetén hibajelentés nyomtatódik ki. Az adási jelentés nyomtatását ki lehet kapcsolni.

- 1 Nyomja meg az **OK**, **3** **6** és **OK** gombot.
- 2 A **▲/▼** gombbal válassza a nyomtatás be- vagy kikapcsolását.
- 3 Nyomja meg az **OK** gombot.

A Sűgő-oldalak kinyomtatása

Help 1 · Áttekintés

Nyomja meg a **1** és **1** gombot; a készülék kinyomtatja a Sűgő-oldalak áttekintését.

Help 3 · Telefonkönyv

Nyomja meg a **1** és **3** gombot; a készülék kinyomtatja a telefonkönyv- és az üzenetrögzítő-funkciók áttekintését.

Help 4 · Fax-adás

Nyomja meg a **i** és **4** gombot, és a készülék a faxküldésre és a faxkapcsoló beállítására vonatkozó utasításokat nyomtatja ki.

Help 5 · Másoló

Nyomja meg a **1** és **5** gombot a másolásra vonatkozó Sűgő kinyomtatásához.

Help 6 · Funkciók listája

Nyomja meg a **1** és **6** gombot; a készülék a készülék minden funkcióját és beállítását kinyomtatja.

Help 7 Szórakozás és játékok

Nyomja meg a **1** és **7** gombot, ekkor a készülék kinyomtatja a szórakozás és játékok funkcióval kapcsolatos útmutatót.



Help 8 · SMS

Nyomja meg a **1** és **8** gombot; a készülék az SMS-funkciókkal kapcsolatos utasításokat nyomtatja ki.

Az első üzembe helyezés megkezdése

- 1 Nyomja meg a **1** és **2** gombot.
- 2 A készülék egy Sűgő-oldalt nyomtat ki és megkezdi az első üzembe helyezési eljárást.





14 A vezeték nélküli telefon beállításai

 Nyomja meg a **C** gombot, ekkor az előző menüszintre tér vissza. Nyomja meg a  gombot, ezzel a menü bezárul és a készülék a készenléti állapotba tér vissza.





A nyelv beállítása



A regisztrálás során a vezeték nélküli telefon automatikusan átveszi a faxkészülék nyelvbeállítását. A vezeték nélküli telefonon ettől eltérő nyelvet is be lehet állítani. A vezeték nélküli telefonon nem minden nyelv használható.

 Ha megváltoztatja a faxkészülék nyelvbeállítását, akkor ezt a vezeték nélküli telefon is átveszi (ld. még A faxkészülék beállításai c. részt, Oldal 39)

- 1 Nyomja meg a  gombot és a  gombbal válassza az **BEÁLLÍTÁSOK** lehetőséget.
- 2 Nyomja meg a **OK** gombot.
- 3 Tárcsázzon a  **NYELV** gombbal.
- 4 Nyomja meg a **OK** gombot.
- 5 Nyomja meg az **• SZERKESZTÉS** gombot.
- 6 A  gombbal jelölje ki a kijelző nyelvét.
- 7 Nyomja meg a **OK** gombot.





A képernyővédő módosítása (PPF 695)

- 1 Nyomja meg az  gombot és a  gombbal válassza az **EGYÉNI BEÁLL.** lehetőséget.
- 2 Nyomja meg az **OK** gombot.
- 3 A  gombbal válassza az **BACKGROUND** lehetőséget.
- 4 Nyomja meg az **OK** gombot.
- 5 A  gombbal jelölje ki a kívánt képernyővédőt.





 Nyomja meg a **•• MÉZET** gombot a képernyővédő megjelenítéséhez. A  gombbal lépkedni lehet a képernyővédők között. A **• Vissza** gombbal a kijelölés-menübe lehet visszatérni.

- 6 Nyomja meg az **OK** gombot.





A menü színeinek megváltoztatása (PPF 695)

- 1 Nyomja meg az  gombot és a  gombbal válassza az **EGYÉNI BEÁLL.** lehetőséget.
- 2 Nyomja meg az **OK** gombot.
- 3 Tárcsázzon a  **AMBIANCE** gombbal.
- 4 Nyomja meg a **OK** gombot.
- 5 Nyomja meg a  gombot és jelölje ki a kívánt menüsínt.
- 6 Nyomja meg a **OK** gombot.







A kontraszt beállítása (PPF 695)

- 1 Nyomja meg a  gombot és a  gombbal válassza az **BEÁLLÍTÁSOK** lehetőséget.
- 2 Nyomja meg a **OK** gombot.
- 3 A  gombbal válassza az **KONTRASZT** lehetőséget.
- 4 Nyomja meg a **OK** gombot.
- 5 A  gombbal jelölje ki a kívánt kontrasztot.
- 6 Nyomja meg a **OK** gombot.

Csengetési hang beállítása Monokróm Dect készüléken





- 1 Nyomja meg a  gombot és a  gombbal válassza az **CSENGŐHANG** lehetőséget.
- 2 Nyomja meg a **OK** gombot.
- 3 A  gombbal jelölje ki, hogy a belső vagy külső hívások csengőhangját szeretné-e beállítani.
- 4 Nyomja meg az **OK** gombot.
- 5 A  gombbal válassza ki a csengőhangot.
- 6 Nyomja meg az **OK** gombot.
- 7 A  gombbal állítsa be a hangerőt.
- 8 Nyomja meg az **OK** gombot.

Színes Dect készüléken

- 1 Nyomja meg az  gombot és a  gombbal válassza az **EGYÉNI BEÁLL.** lehetőséget.
- 2 Nyomja meg az **OK** gombot.
- 3 A  gombbal válassza az **TITKOS** lehetőséget.
- 4 Nyomja meg az **OK** gombot.
- 5 A  gombbal jelölje ki, hogy a belső vagy külső hívások csengőhangját szeretné-e beállítani.
- 6 Nyomja meg az **OK** gombot.
- 7 A  gombbal válassza ki a csengőhangot.
- 8 Nyomja meg az **OK** gombot.
- 9 A  gombbal állítsa be a hangerőt.
- 10 Nyomja meg az **OK** gombot.

A billentyűhangok és jelzőhangok be- és kikapcsolása

Monokróm Dect készüléken

- 1 Nyomja meg a  gombot és a  gombbal válassza az **CSENGŐHANG** lehetőséget.
- 2 Nyomja meg a **OK** gombot.
- 3 A  gombbal válassza az **TITKOS** lehetőséget.
- 4 Nyomja meg az **OK** gombot.
- 5 A  gombbal jelölje ki, hogy a billentyűhangot, az akkumulátor kimerülését jelző hangot, vagy a vezeték nélküli telefon töltőállomásra helyezését jelző hangot be, vagy ki akarja-e kapcsolni.
- 6 Nyomja meg az **OK** gombot.

7 Nyomja meg az **•SZERKESZTÉS** gombot, ekkor a funkció be-/kikapcsolódik.

8 Nyomja meg az **OK** gombot.

Színes Dect készüléken

1 Nyomja meg az **▲/▼** gombot és a **▲/▼** gombbal válassza az **EGYÉNI BEÁLL.** lehetőséget.

2 Nyomja meg az **OK** gombot.

3 A **▲/▼** gombbal válassza az **TITKOS** lehetőséget.

4 Nyomja meg az **OK** gombot.

5 A **▲/▼** gombbal válassza az **TITKOS** lehetőséget.

6 Nyomja meg az **OK** gombot.

7 A **▲/▼** gombbal jelölje ki, hogy a billentyűhangot, az akkumulátor kimerülését jelző hangot, vagy a vezeték nélküli telefon töltőállomra helyezését jelző hangot be, vagy ki akarja-e kapcsolni.

8 Nyomja meg az **OK** gombot.

9 Nyomja meg az **•SZERKESZTÉS** gombot, ekkor a funkció be-/kikapcsolódik.

10 Nyomja meg az **OK** gombot.

A csendes üzemmód bekapcsolása és kikapcsolása

Csendes üzemmódban a vezeték nélküli telefon minden jelzőhangja, riasztási hangja és csengőhangja ki van kapcsolva. Hívás azonban továbbra is lehetséges.

Monokróm Dect készüléken

1 Nyomja meg a **▲/▼** gombot és a **▲/▼** gombbal válassza az **CSENGŐHANG** lehetőséget.

2 Nyomja meg a **OK** gombot.

3 A **▲/▼** gombbal válassza az **CSENDES MÓD** lehetőséget.

4 Nyomja meg a **OK** gombot.

5 A **••** gombbal válassza az **Igen** lehetőséget, ekkor a funkció bekapcsolódik. A **•** gombbal válassza az **Nem** lehetőséget, ekkor a funkció kikapcsolódik.

Színes Dect készüléken

1 Nyomja meg az **▲/▼** gombot és a **▲/▼** gombbal válassza az **EGYÉNI BEÁLL.** lehetőséget.

2 Nyomja meg az **OK** gombot.

3 A **▲/▼** gombbal válassza az **TITKOS** lehetőséget.

4 Nyomja meg az **OK** gombot.

5 A **▲/▼** gombbal válassza az **CSENDES MÓD** lehetőséget.

6 Nyomja meg a **OK** gombot.

7 A **••** gombbal válassza az **Igen** lehetőséget, ekkor a funkció bekapcsolódik. A **•** gombbal válassza az **Nem** lehetőséget, ekkor a funkció kikapcsolódik.

Programozható gombok

A vezeték nélküli készüléken két programozható gomb van **•** és **••**, amelyekre funkciókat lehet programozni, amelyeket ezután egy gombnyomással be lehet hívni. A beprogramozott funkciók a kijelző alsó szélén jelennek meg.

Nyomja meg a **•** és/vagy **••** gombot a funkció használatához. A két gombra az üzenetrögzítő funkcióit, a csendes üzemmódot, az ébresztést, az időzítőt, a billentyűzet-zárat, hívószámot (= speciális telefonszámot) vagy újrAhívást lehet beprogramozni.

A gombok programozása

1 Nyomja meg a **▲/▼** gombot és a **▲/▼** gombbal válassza az **BEÁLLÍTÁSOK** lehetőséget.

2 Nyomja meg a **OK** gombot.

3 A **▲/▼** gombbal válassza az **BILLENTYŰ PRŰG** lehetőséget.

4 Nyomja meg az **OK** gombot.

5 Nyomja meg az **• SZERKESZTÉS** gombot, ekkor a bal oldali programozható gombra jelölhet ki egy funkciót.

6 Válassza ki a kívánt funkciót a **▲/▼** gombbal.

7 Nyomja meg az **OK** gombot.

8 Nyomja meg az **• SZERKESZTÉS** gombot, ekkor a jobb oldali programozható gombra jelölhet ki egy funkciót.

9 Válassza ki a kívánt funkciót a **▲/▼** gombbal.

10 Nyomja meg az **OK** gombot.

Automatikus hívásfogadás és -bontás

Ezekkel a funkciókkal a készülék automatikusan fogadja a hívást, ha leveszi a töltőállomárról, és bontja a vonalat, ha visszateszi.

Az automatikus hívásfogadás be- és kikapcsolása

1 Nyomja meg a **▲/▼** gombot és a **▲/▼** gombbal válassza az **BEÁLLÍTÁSOK** lehetőséget.

2 Nyomja meg a **OK** gombot.

3 A **▲/▼** gombbal válassza az **AUTO VÁLASZ** lehetőséget.

4 Nyomja meg az **OK** gombot.

5 A funkciót a **• SZERKESZTÉS** gombbal lehet be- és kikapcsolni..

6 Nyomja meg az **OK** gombot.

Az automatikus hívásfogadás be- és kikapcsolása

1 Nyomja meg a **▲/▼** gombot és a **▲/▼** gombbal válassza az **BEÁLLÍTÁSOK** lehetőséget.

2 Nyomja meg a **OK** gombot.

3 A **▲/▼** gombbal válassza az **AUTO BEFEJ.** lehetőséget.

4 Nyomja meg az **OK** gombot.

5 A funkciót a **• SZERKESZTÉS** gombbal lehet be- és kikapcsolni..

6 Nyomja meg az **OK** gombot.

A vezeték nélküli telefon alapbeállításainak visszaállítása

Ezzel a funkcióval minden saját beállítását (pl. csengőhangok vagy programozható gombok) törölni lehet és a vezeték nélküli telefon gyári beállításait lehet visszaállítani. A tárolt adatok megmaradnak.

- 1 A vezeték nélküli telefonon nyomja meg a **▲/▼** gombot és a **▲/▼** gombbal válassza az **BEÁLLÍTÁSOK** lehetőséget.
- 2 Nyomja meg az **OK** gombot.
- 3 A **▲/▼ TÖRVÁBBI BEÁLL.** gombbal válassza.
- 4 Nyomja meg az **OK** gombot.
- 5 Tárcsázzon a **▲/▼ KÉZIB. BEÁLL.** gombbal.
- 6 Nyomja meg az **OK** gombot.
- 7 Tárcsázzon a **▲/▼ KÉZIB. VISSZA** gombbal.
- 8 Nyomja meg az **OK** gombot.
- 9 A **●●** gombbal válassza a **IGER** lehetőséget.

Hívásnaplók és események megjelenítése

A hívásnaplók a tárcsázott számokat, a beérkezett hívásokat és más eseményeket (üzenetek, nem fogadott hívások) tartalmazzák.

A hívásnaplók megjelenítése

- 1 Nyomja meg a **▲/▼** gombot és a **▲/▼ HÍVÁSOK** gombbal válassza az **EGYÉNI BEÁLL.** lehetőséget.
- 2 Nyomja meg az **OK** gombot.
- 3 A **▲/▼** gombbal válassza ki a kívánt hívószámot a listában.
- 4 Nyomja meg az **OK** gombot.
- 5 Írja be a kívánt hívószámot a **▲/▼** gomb használatával.
- 6 Nyomja meg az **●● ÜPCÍÓ** gombot.
- 7 A **▲/▼** válasszon ki egy lehetőséget: Ezután megtekintheti a hívások adatait, felhívhatja a számot, tárolhatja a telefonkönyvben vagy törölheti a listát.
- 8 Nyomja meg az **OK** gombot.

Események megjelenítése

- 1 Nyomja meg a **▲/▼** gombot és a **▲/▼ HÍVÁSOK** gombbal válassza az **EGYÉNI BEÁLL.** lehetőséget.
- 2 Nyomja meg az **OK** gombot.
- 3 Tárcsázzon a **▲/▼ ESEMÉNYEK** gombbal.
- 4 Nyomja meg az **OK** gombot.
- 5 Tárcsázzon a **▲/▼ MEGJELENÍTÉS** gombbal.
- 6 Nyomja meg az **OK** gombot.
- 7 A **▲/▼** gombbal jelölje ki a kívánt hívószámot vagy üzenetet.
- 8 Nyomja meg az **OK** gombot.

A kijelző beállítása

Be lehet állítani, hogy az új eseményekre (SMS-ek, nem fogadott hívások) vonatkozó üzenetek jelenjenek meg a kijelzőn.

- 1 Nyomja meg a **▲/▼** gombot és a **▲/▼ HÍVÁSOK** gombbal válassza az **EGYÉNI BEÁLL.** lehetőséget.
- 2 Nyomja meg az **OK** gombot.
- 3 Tárcsázzon a **▲/▼ ESEMÉNYEK** gombbal.
- 4 Nyomja meg az **OK** gombot.
- 5 A **▲/▼** gombbal válassza a funkció be- vagy kikapcsolását.
- 6 Nyomja meg az **OK** gombot.

15 Telefonvonal és további készülékek

A telefonvonal és a szolgáltatások beállítása

Alközpontok (PABX)

A telefon-alközpontok (PABX) sok irodában és magánháztartásban is megtalálhatók. A mellékállomási készülékről fővonalkérő kód beírásával lehet a nyilvános telefonhálózatra (PSTN) csatlakozni.

 A faxkészülék telefon-csatlakozójára csatlakoztatott további készülék nem mellékalomás.

- 1 Nyomja meg az **OK**, és **OK** gombot.
- 2 Néhány országban az impulzusos és hangfrekvenciás (tone, DTMF) tárcsázási módot is lehet használni. A **▲▼** gombbal jelölje ki a kívánt tárcsázási módot.
 Az impulzusos tárcsázási mód csak addig működik, amíg a hangfrekvenciás tárcsázási módot be nem kapcsolják a telefonvonalon.
- 3 Nyomja meg az **OK** gombot.
- 4 A **▲▼** állítsa be, hogy a készülék mellékalomásí vonalon működik-e.
- 5 Nyomja meg az **OK** gombot.
- 6 **Mellékalomás beállítása:** Írja be azt a fővonalkérő kódot, amellyel a nyilvános hálózatba lehet lépni. Ez általában a .

 A fővonalkérő kód ritkán egy másik számjegy, vagy egy kétjegyű szám is lehet. Régebbi alközpontokban a fővonalkérő kód lehet az „R” (más néven FLASH) gomb is. A fővonalkérő kód beírásához nyomja meg a **R** gombot. Ha nem tud a nyilvános hálózatra csatlakozni, kérje az alközpont szállítójának segítségét.

- 7 Nyomja meg az **OK** gombot.
- 8 Ezután a készülék ellenőrzi a telefonvonalat. Nyomja meg az **OK** gombot.
- 9 A készülék ellenőrzi, hogy kapcsolatot tud-e létesíteni a nyilvános hálózattal. Ha ez nem sikerül, akkor a készülék újbóli beállítást kér.

DSL-csatlakoztatás

Abban az esetben, ha DSL-modemet használ: A faxkészüléket a modem után csatlakoztassa! További információkat az Ön DSL-rendszerének kézikönyvében találhat.

ISDN-csatlakoztatás

Az Ön készüléke analóg faxkészülék (Group 3). Nem ISDN-készülék (Group 4), ezért közvetlenül az ISDN-csatlakozóról nem használható. Ehhez analóg adapter, vagy analóg készülékcsatlakozó szükséges. Az ISDN-csatlakoztatással kapcsolatos részletek a terminál-adapter vagy a tárcsázós router kézikönyvében találhatók.

Hangposta

A telefonszolgáltató üzenetrögzítő funkciójának (=hangposta) használata közben nem lehet faxot fogadni. Ehhez tiltsa le a telefonszolgáltató hangposta-funkcióját, vagy a faxkapcsoló csengetésszámát állítsa kevesebbre mint **5** (ld. még "A faxkapcsoló beállítása" c. részt, oldal 40). Ha a faxkapcsoló fogadja a hívást, akkor a telefonszolgáltató hangpostája nem lép be. A részletekről érdeklődjön a telefonszolgáltatónál.

További vezeték nélküli telefonok bejelentkezése/kijelentkezése

A telefonkészülék általában gyárilag regisztrálva van a faxkészüléken. Készenléti állapotban nyomja meg a **OK** gombot. A kijelzőn megjelenik, hogy a telefon melyik bázisállomáson és milyen számmal van regisztrálva.

 Ha faxkészülékét több vezeték nélküli telefont vásárolta, akkor gyárilag csak egy telefont regisztráltak a faxkészüléken. A fentiek szerint helyezze az akkumulátorokat a vezeték nélküli telefonokba és regisztrálja őket a faxkészüléken (ld. még "Telefonok és további készülékek csatlakoztatása", oldal 45).

A faxkészülékkel egyidejűleg öt vezeték nélküli telefon használható. Ha a többi készülék is eredeti vezeték nélküli készülék, akkor minden funkciót optomálisan használható. Az eredeti telefonkészülékeket a rendelési szolgálatunknál vagy szaküzletekben lehet beszerezni.

 A további telefonkészülékeknek GAP-kompatibilisnek kell lenniük.

A vezeték nélküli telefon bejelentkezése (regisztrálás)

Először a vezeték nélküli készüléket, majd a faxkészüléket (= bázisállomás) kell regisztrálás üzemmódra kapcsolni.

- 1 A vezeték nélküli telefonon nyomja meg a **▲▼** gombot és a **▲▼** gombbal válassza az **BEÁLLÍTÁSOK** lehetőséget.
- 2 Nyomja meg az **OK** gombot.
- 3 A **▲▼ TÖVÉBBI BEÁLL.** gombbal válassza.
- 4 Nyomja meg az **OK** gombot.
- 5 Tárcsázzon a **▲▼ KÉZIB. BEÁLL.** gombbal.
- 6 Nyomja meg a **OK** gombot.
- 7 Tárcsázzon a **▲▼ REGISZTRÁLÁS** gombbal.
- 8 Nyomja meg a **OK** gombot.
- 9 Nyomja meg a **●● I9E9** gombot. A vezeték nélküli telefon regisztrálás üzemmódba kapcsol.
- 10 Nyomja meg az **OK**, és **OK** gombot a faxkészüléken
- 11 Nyugtázza a beállított PIN kódot (**0000**) a **OK** gombbal.

A vezeték nélküli telefon regisztrálása automatikusan megtörténik. A folyamat pár percig eltarthat. Ezután a vezeték nélküli telefon kijelzőjén megjelenik, hogy a faxkészülék milyen számmal regisztrálta.

 A további telefonkészülékeket hasonló módon lehet regisztrálni. Ha a regisztrálás során probléma adódik, szüntesse meg minden vezeték nélküli készülék regisztrálását majd egyenként regisztrálja újra őket.

A vezeték nélküli telefon kijelentkezése (regisztrálás megszüntetése)

A faxkészüléken

- 1 Nyomja meg az **OK**, **8** **3** és **OK** gombot.
- 2 A **▲▼** gombbal jelölje ki, hogy melyik vezeték nélküli készüléket szeretné kijelentkezteni.
- 3 Nyomja meg az **OK** gombot. A készülék lekapcsolódik a vezeték nélküli telefonról.

A vezeték nélküli telefonon

- 1 A vezeték nélküli telefonon nyomja meg a **▲▼** gombot és a **▲▼** gombbal válassza az **BEÁLLÍTÁSOK** lehetőséget.
- 2 Nyomja meg az **OK** gombot.
- 3 A **▲▼** **TOVÁBBI BEÁLL.** gombbal válassza.
- 4 Nyomja meg az **OK** gombot.
- 5 A **▲▼** gombbal válassza az **ALAP BEÁLL.** lehetőséget.
- 6 Nyomja meg az **OK** gombot.
- 7 A **▲▼** gombbal válassza az **KÉZIB. TÖRL.** lehetőséget.
- 8 Nyomja meg az **OK** gombot.
- 9 A **▲▼** gombbal jelölje ki, hogy melyik vezeték nélküli készüléket szeretné kijelentkezteni.
- 10 Nyomja meg az **OK** gombot.
- 11 Nyomja meg az **● IGEN** gombot. A faxkészülékkel megszakad a kapcsolat.

A vezeték nélküli telefon regisztrálása más készüléken

A vezeték nélküli telefont négy másik készüléken (= bázisállomáson) lehet regisztrálni.

A készüléken

- 1 A fentiek szerint regisztrálja a vezeték nélküli telefont az első készüléken.
- 2 Nyomja meg az **OK**, **8** **2** és **OK** gombot a készüléken.
- 3 Nyugtázza a beállított PIN kódot (**0000**) vagy írjon be új PIN kódot.

 A PIN kód megegyezhet az első készülék PIN kódjával.

- 4 Nyomja meg a **OK** gombot.

A vezeték nélküli telefonon

- 5 A vezeték nélküli telefonon nyomja meg a **▲▼** gombot és a **▲▼** gombbal válassza az **BEÁLLÍTÁSOK** lehetőséget.
- 6 Nyomja meg az **OK** gombot.

- 7 A **▲▼** **TOVÁBBI BEÁLL.** gombbal válassza.

- 8 Nyomja meg az **OK** gombot.

- 9 Tártsázzon a **▲▼** **KÉZIB. BEÁLL.** gombbal.

- 10 Nyomja meg a **OK** gombot.

- 11 Tártsázzon a **▲▼** **SPEC. REGISZTR.** gombbal.

- 12 Nyomja meg a **OK** gombot.

- 13 A **▲▼** gombbal jelölje ki a következő eszközt (= bázisállomást).

- 14 Nyomja meg a **OK** gombot.

- 15 Nyugtázza a bázisállomás nevét, vagy írjon be új nevet.

- 16 Nyomja meg a **OK** gombot.

- 17 Írja be ugyanazt a PIN kódot, mint a másik készüléken.

- 18 Nyomja meg a **OK** gombot.

- 19 A **▲▼** gombbal jelölje ki azt a számot, amellyel regisztrálni szeretné a vezeték nélküli telefont a készüléken.

- 20 Nyomja meg a **OK** gombot.

Az elsődleges bázisállomás beállítása

Ha a vezeték nélküli telefont több készüléken regisztrálta, akkor ezzel a funkcióval ki lehet jelölni, hogy melyik készülék (= bázisállomás) végezze a telefonhívásokat. A **AUTOMATIKUS** választásával a vezeték nélküli telefon automatikusan csatlakozik a hatótávon belüli készülékre.

- 1 A vezeték nélküli telefonon nyomja meg a **▲▼** gombot és a **▲▼** gombbal válassza az **BEÁLLÍTÁSOK** lehetőséget.

- 2 Nyomja meg az **OK** gombot.

- 3 A **▲▼** **TOVÁBBI BEÁLL.** gombbal válassza.

- 4 Nyomja meg az **OK** gombot.

- 5 Tártsázzon a **▲▼** **KÉZIB. BEÁLL.** gombbal.

- 6 Nyomja meg a **OK** gombot.

- 7 Tártsázzon a **▲▼** **ALAP ELSŐBBSÉG** gombbal.

- 8 Nyomja meg a **OK** gombot.

- 9 Nyomja meg az **● SZERKESZTÉS** gombot.

- 10 A **▲▼** gombbal jelölje ki, hogy melyik készüléket szeretné elsődlegesen használni, vagy válassza az automatikus beállítást.

- 11 Nyomja meg a **OK** gombot.

További készülékek csatlakoztatása

A telefonvonalon további készülékeket is használhat, pl. vezetékes telefont, díjszámlálót vagy modemet.

Csatlakoztatás a készülékhez

A további készülékeket közvetlenül a faxkészülékre is lehet csatlakoztatni. A további készülék telefonkábelét csatlakoztassa a faxkészülék **EXT** csatlakozójára (RJ-11).

 Javasoljuk a faxkészülékhez való közvetlen csatlakoztatást, mert ekkor a faxkapcsoló optimálisan vezérelheti a többi készüléket.

Csatlakoztatás a telefonvonalhoz

A faxkapcsoló működése érdekében az ugyanarra a telefoncsatlakozóra csatlakoztatott készülékek közül a faxkészülék legyen az első. Kövesse a helyes sorrendet.

Külső telefonkészülékek használata (Easylink)

Az Easylink funkcióval a faxkészüléket más telefonkészülékekről lehet vezérelni. A funkció használatához a telefonkészülékeket hangfrekvenciás (DTMF) tárcsázásra kell állítani, ehhez ld. a telefonkészülék használati útmutatóját.

Fax vételének indítása

Ha egy másik készüléken fogadja a hívást és faxhangot hall (sípolás vagy csend), akkor a fax vételét a telefonkészülék **[*][5]** gombjának megnyomásával vagy a faxkészülék **START** a faxkészüléken.

A hívás átvétele

Ha a másik telefonkészüléket veszi fel és a faxkészülék tovább csenget, vagy faxot próbál venni, akkor bontsa a vonalat a faxkészüléken. Nyomja meg a **[*][*]** gombot a másik telefonkészüléken.

Kódok megváltoztatása

 Ezeket a kódokat csak akkor változtassa meg, ha feltétlenül szükséges. A kódoknak a **[*]** vagy **[#]** karakterrel kell kezdődniük és különbözőnek kell lenniük.

- 1 Nyomja meg az **OK**, **[5][4]** és **OK** gombot.
- 2 Írja be a fax-vétel indításának új kódját.
- 3 Nyomja meg az **OK** gombot.
- 4 Írja be a másik telefonkészülék hívásátvételi kódját.
- 5 Nyomja meg az **OK** gombot.

16 Szerviz

 A készülék hibás működése esetén kövesse a kijelzőn és a hibajelentésben megjelenő utasításokat.

A tintafilm-tartalék ellenőrzése

- 1 Nyomja meg az **OK**, **4** **6** és **OK** gombot.
- 2 A kijelzőn a tintafilmmel még kinyomtatható oldalak száma látható.
- 3 Nyomja meg az **STOP** gombot, ezzel visszatér a készenléti állapotba.

Ha a tintafilm elfogyott vagy nincs tintafilm a készülékben, akkor a kijelzőn egy üzenet jelenik meg.

A tintafilm cseréje

 Csak eredeti fogyóanyagokat használjon. Ezeket a viszonteladónál vagy a rendelési szolgálatunknál lehet beszerezni (ld. a kézikönyv hátoldalát). Más fogyóeszközök a faxkészülék meghibásodását okozhatják.

 Kövesse a fogyóanyagok csomagolásán olvasható utasításokat.

Fax vételéhez vagy másoláshoz tintafilmot kell helyezni a készülékbe. A készülékhez melléeltünk egy ingyenes, néhány tesztoldal kinyomtatására alkalmas tintakazettát. Ehhez a tintafilmhez nem kell Plug'n'Print kártyát (= a tintafilm kapacitására vonatkozó információt tároló chipkártya) használni. Minden további tintafilm behelyezésekor azonban használni kell a mellékelt, kapacitás-adatokat tartalmazó plug'n'print kártyát.

- 1 Vegye ki a papírt a papíradagolót és vegye le a papírtálcát.
- 2 Az előlap közepén található fogantyúval emelje fel a készülék előlapját és hajtsa le.



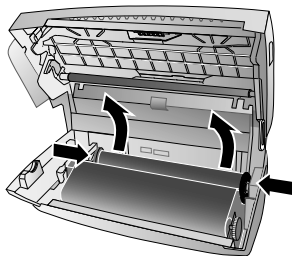

 A készülék felnyitáskor teljesen rögzítse a fedelet. Ha a fedél munka közben leesik, sérülést okozhat.

- 3 Mindkét végén fogja meg a hátsó tintafilm-tekercest és helyezze az elülső tintafilm-tekercest mellé.

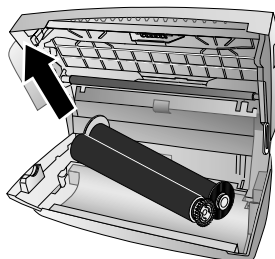

- 4 Mindkét tekercest vegye ki a készülékből. A használt tintafilmet nem lehet újra felhasználni.



 Az elhasznált tintafilmről ki lehet olvasni a kinyomtatott üzeneteket és másolatokat. Az elhasznált tintafilm hulladékkezelésekor gondoljon az adatvédelmi kérdésekre.

- 5 A használt Plug'n'Print kártyát húzza ki a tintafilm-tartó mellett bal oldalon található kártyahelyről. A Plug'n'Print kártyát nem lehet újra felhasználni.

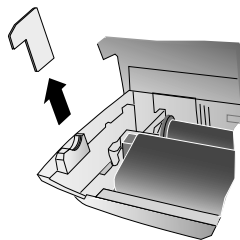

- 6 Az új tintafilmről óvatosan távolítsa el a gumiszalagokat. Ügyeljen arra, hogy a film ne sérüljön meg!

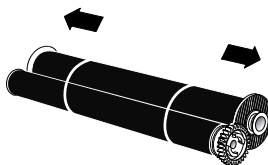

- 7 A nagyobbik tekercest helyezze a hátsó tintafilm-tartóba. A kék fogaskerékeknek a jobb oldalon kell lennie.

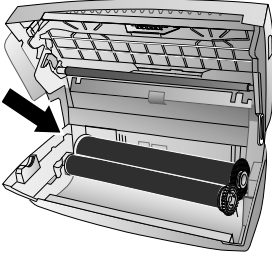

- 8 A kisebbik, tintafilm nélküli tekercest helyezze az előlő tintafilm-tartóba. A kék fogaskerékeknek a jobb oldalon kell lennie, a bal oldali csapot pedig a bal oldali mélyedésbe kell illeszteni.

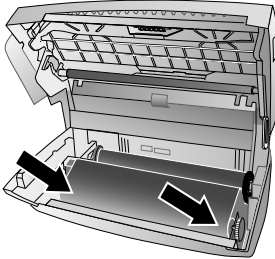

- 9 A Plug'n'Print kártyából törje ki a chipkártyát. A chipkártyát helyezze a tintafilm-tartó mellett bal oldalon található kártyahelyre.

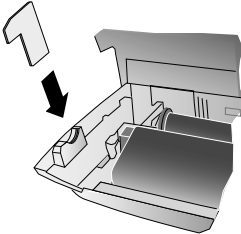

- 10 A tintafilm megfeszítéséhez forgassa előre a kék fogaskereket. A tintafilm nem lehet gyűrött.

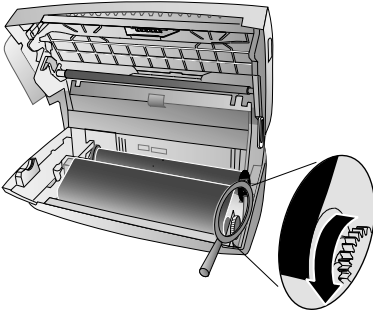

- 11 Zárja le a készüléket. A papírtálcát illessza a papírtovábbító szerkezet mögötti nyílásokba. Tegyen be papírt.

Elakadt papír eltávolítása

- 1 Vegye ki a papírt a papíradagolót és vegye le a papírtálcát.
- 2 Az előlap közepén található fogantyúval emelje fel a készülék előlapját és hajtsa le.

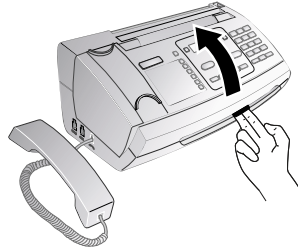

-  A készülék felnyitásakor teljesen rögzítse a fedelet. Ha a fedél munka közben leesik, sérülést okozhat.

- 3 Óvatosan húzza ki a papírt.

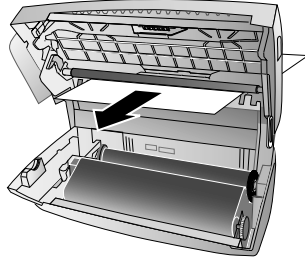

- 4 A tintafilm megfeszítéséhez forgassa előre a kék fogaskereket. A tintafilm nem lehet gyűrött.

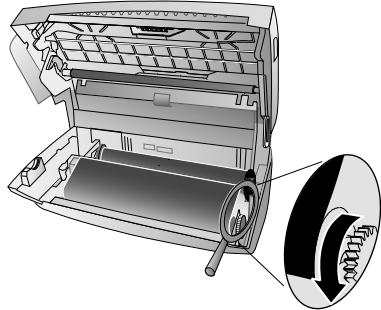

- 5 Zárja le a készüléket. A papírtálcát illessza a papírtovábbító szerkezet mögötti nyílásokba. Tegyen be papírt.

Elakadt irat eltávolítása

- 1 Vegye ki a papírt a papíradagolót és vegye le a papírtálcát.
- 2 Az előlap közepén található fogantyúval emelje fel a készülék előlapját és hajtsa le.



⚠ A készülék felnyitásakor teljesen rögzítse a fedelet. Ha a fedél munka közben leesik, sérülést okozhat.

- 3 Nyissa fel a szkennert és az automatikus iratadagoló fedelét: először nyomja befelé az első zárat (A) majd a másikat (B). A fedél (C) lefelé nyílik.

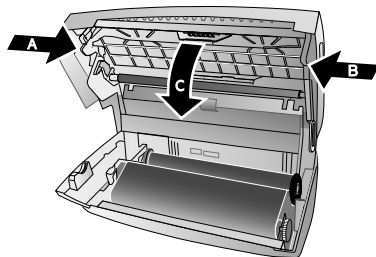

- 4 Az iratot óvatosan húzza ki a készülék elején vagy hátulján.

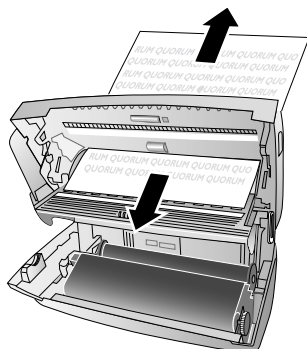

- 5 Zárja le a szkennert és az automatikus iratadagoló fedelét. Mindkét zárnak határozottan a helyére kell pattannia.

- 6 A tintafilm megfeszítéséhez forgassa előre a kék fogaskereket. A tintafilm nem lehet gyűrött.

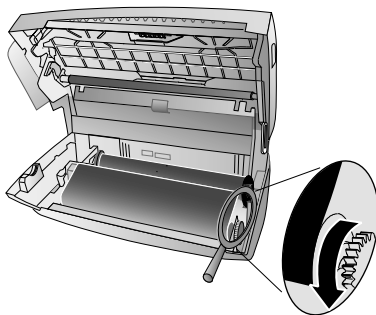

- 7 Zárja le a készüléket. A papírtálcát illessza a papírtovábbító szerkezet mögötti nyílásokba. Tegyen be papírt.

Tisztítás

⚠ A készüléket tisztítás előtt csatlakoztassa le a hálózati feszültségről! A tisztításhoz használjon puha, szőszmentes textilt. A tisztításhoz ne használjon folyékony vagy gyúlékony tisztítószeret (spray, súrolószer, polírozó szer, alkohol stb.). A készülék belsejébe ne kerüljön nedvesség.

💡 Call centerünkben speciális faxtisztító lapokat lehet beszerezni. Helyezzen egy lapot az iratadagolóba. Nyomja meg a **STOP** gombot; a készülék kidobja a lapot. Néhányszor ismételje meg az eljárást.

- 1 Vegye ki a papírt a papíradagolót és vegye le a papírtálcát.
- 2 Az előlap közepén található fogantyúval emelje fel a készülék előlapját és hajtsa le.



⚠ A készülék felnyitásakor teljesen rögzítse a fedelet. Ha a fedél munka közben leesik, sérülést okozhat.

- 3 Nyissa fel a szkennert és az automatikus iratadagoló fedelét: először nyomja befelé az első zárat (A) majd a másikat (B). A fedél (C) lefelé nyílik.

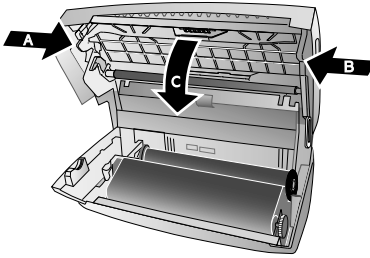

- 4 Egy kendővel óvatosan törölje le a szkennert üvegének felső részét (A), és az iratadagoló/szkennert-film (= fehér műanyag lemez) alsó részét (B).

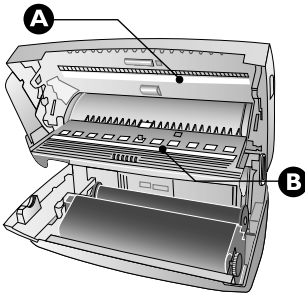

- 5 Puha, szőszmentes, tisztító alkohollal (96%) megnedvesített puha, szőszmentes kendővel tisztítsa meg a továbbító görgőt (A) és továbbító görgő támasztólapjának alsó részét (B). Forgassa meg a továbbító görgőt; a teljes görgőt meg kell tisztítani.

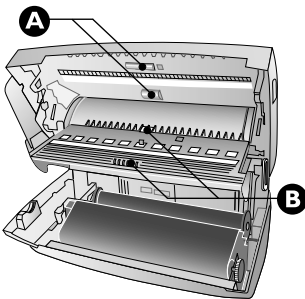

- 6 Zárja le a szkennert és az automatikus iratadagoló fedelét. Mindkét zárnak határozottan a helyére kell pattannia.

- 7 A tintafilm megfeszítéséhez forgassa előre a kék fogaskereket. A tintafilm nem lehet gyűrött.

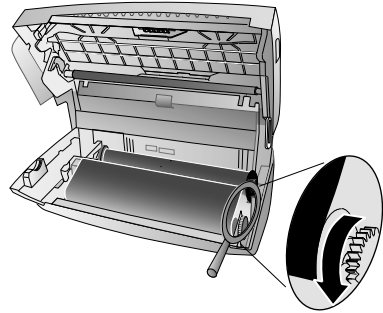

- 8 Zárja le a készüléket. A papírtálcát illessza a papírtovábbító szerkezet mögötti nyílásokba. Tegyen be papírt.

Az akkumulátor töltöttségének kijelzése

A kijelzőn a töltésjelző jelzi az akkumulátor töltöttségi állapotát. Ha a töltöttség kicsi, akkor a kijelző megvilágítása kikapcsolódik és kihangosítáé nem használható. A vezeték nélküli telefont tegye a töltőállomásba.

A vezeték nélküli telefon akkumulátorainak cseréje

- 1 Tartsa nyomva a  gombot (legalább két másodpercig); a készülék kikapcsolódik.
- 2 A vezeték nélküli telefon hátulján húzza le az akkumulátor-tartó fedelét.



- 3 Vegye ki a régi akkumulátorokat.

 Az elhasznált akkumulátorokat a helyi hulladékkezelési előírásoknak megfelelően kell kezelni.

- 4 Az ábra szerint, a pozitív-negatív pólusra ügyelve helyezze az akkumulátorokat az akkumulátor-rekeszbe.

⚠ **Soha** ne használjon nem tölthető elemeket. Tartsa szem előtt a műszaki adatokban közölt információkat.



5 Tegye a helyére az elemtartó fedelét és kattanáig csúsztassa felfelé.

6 A vezeték nélküli telefont tegye a töltőállomásba.

⚠ A vezeték nélküli telefont akkumulátorok nélkül soha ne tegye a töltőállomásba.

💡 A vezeték nélküli készüléket legalább 12 óráig hagyja a töltőállomásban. A töltés során az akkumulátorok kissé felmelegednek. Ez nem veszélyes.

A firmver verziójának ellenőrzése

- 1** Nyomja meg az **OK**, **[4][7]** és **OK** gombot.
- 2** A kijelzőn a készülék típusa és a beállított ország jelenik meg.
- 3** Nyomja meg az **OK** gombot.
- 4** A kijelzőn a készülék firmver-verziója olvasható.
- 5** Nyomja meg az **OK** gombot.

Szervizkódok használata

A szervizkódok használata törli az elvégzett beállításokat és a gyári beállításokat állítja vissza. Erre akkor lehet szükség, ha a megváltoztatott beállításokkal a készülék nem a várakozásnak megfelelően működik.

⚠ Ezeket a kódokat csak akkor használja ha feltétlenül szükséges. Több szervizkód törli a tárolt üzeneteket és a telefonkönyv-bejegyzéseket.

1 Nyomja meg az **OK**, **[4][5]** és **OK** gombot.

2 Írja be a szervizkódot.

[7][1][1][7] – Töröl minden megváltoztatott beállítást és tárolt adatot. A készülék a gyári beállításokra áll vissza és elindul az első üzembe helyezési eljárás.

[7][1][4][0] – Minden megváltoztatott beállítást töröl. A tárolt adatok és a telefonkönyv-bejegyzések megmaradnak.

[7][2][2][7] – Törli a tárolt faxokat, ha gond van a nyomtatásukkal.

3 Nyomja meg az **OK** gombot.

4 A **▲/▼** gombbal válassza az **BIZTOS: IGEN** lehetőséget.

5 Nyomja meg az **OK** gombot.

⚠ Ha rossz kódot írt be, akkor a beírást törölni lehet **BIZTOS: NEM**.

"Hardver-reset"

Ha probléma jelentkezik és azt a használati utasítás alapján nem lehet elhárítani (ld. az alábbi Sűgöt is), akkor kövesse az alábbi lépéseket.

- 1** Húzza ki a hálózati csatlakozót.
- 2** Várjon legalább tíz másodpercig, majd csatlakoztassa vissza a hálózati kábelt.
- 3** Ha a hiba ismét fellép, lépjen kapcsolatba az ügyfélszolgálatunkkal vagy a készülék eladójával. A készülék hibás működése esetén kövesse a kijelzőn és a hibajelentésben megjelenő utasításokat.

Általános információk	
A dátum és óraidő villog a kijelzőn.	Rövid áramszünet után ellenőrizni kell a dátumot és az óraidőt. Nyomja meg a OK gombot.
Probléma a faxolással vagy nyomtatással	
Az elküldött faxok rossz minőségűek.	A felbontást váltsa KÉPFELB.: NORMÁL - KÉPFELB.: FINOM vagy KÉPFELB.: FOTÓ . Változtassa meg a kontrasztot. Tisztítsa meg a szkennert és az iratadagoló rést. Egy irat másolásával ellenőrizze a készüléket. Ha az Ön készüléke jól működik, akkor lehetséges, hogy a címzett készüléke rossz.
A küldött faxon vagy a másolaton fekete sávok vannak.	Tisztítsa meg a szkennert és az iratadagoló rést.

Probléma a faxolással vagy nyomtatással	
A másolat üres.	Az iratokat nyomtatott felükkel felfelé helyezze az iratadagolóba.
A nyomtatás megszakad.	A papír vagy az irat elakadt; kifogyott a papír vagy a tintafilm. Kövesse a kijelzőn és a hibajelentésben megjelenő utasításokat. Több oldal kinyomtatása után rövid szünet lehetséges. A készülék automatikusan folytatja a nyomtatást.
A készülék nem ad ki nyomtatványt	Ellenőrizze, hogy megfelelően helyezte-e be és rögzítette-e a papírt. A papírtovábbító szerkezet jobb oldalán található kart vissza kell nyomni.
Az iratadagolás nem megfelelő.	Tisztítsa meg a szkennert és az iratadagoló rést.

Problémák a csatlakozással	
A készülék egyszer csenget, rövid ideig nem, majd ismét csenget.	Ez teljesen normális. Az első csengetés után a faxkapcsoló ellenőrzi a hívást. Ha a hívás telefonhívás, akkor a készülék tovább csenget.
Nincs tárcsahang	Ellenőrizze a készülék telepítését. A telefonkábel csatlakoztassa a LINE . A kábel másik végét csatlakoztassa a telefonvonal falicsatlakozójába.
A fax-adások rendszeresen megszakadnak.	Próbálja meg manuálisan elküldeni a faxot: Nyomja meg a ¶ gombot és írja be a hívószámot. Ha a címzett üzenetrögzítőt használ, várja meg a sípoló hangot. Nyomja meg az START gombot. Lehetséges, hogy a címzett készüléke nem vételkész.
A kézibeszélőben sípoló hangot hall, vagy semmit.	A hívás faxhívás: Nyomja meg a START gombot és a vezeték nélküli telefonon a * 5 gombot. Tegye le a kézibeszélőt.
Nem lehet faxot venni, vagy az üzenetrögzítő rövid faxhangot rögzít.	Az 51 funkció használatával a faxkapcsoló csengetésszámát állítsa 4-re, az üzenetrögzítő teljes csengetésszámát (típustól függ) pedig 5-re (ld. oldal 40). A telefonszolgáltató üzenetrögzítő funkciójának (=hangposta) használata közben nem lehet faxot fogadni (ld. oldal 45).

A vezeték nélküli telefon problémái	
A vezeték nélküli telefon nem, vagy nem megfelelően működik. A kijelző csak az akkumulátor töltöttségét mutatja.	Ellenőrizze, hogy a vezeték nélküli telefon működik-e és be van-e jelentezve a faxkészüléken. Kapcsolja ki a vezeték nélküli telefont. A hátulján nyissa fel az akkumulátor-tartót. Vegye ki az akkumulátorokat, majd tegye vissza őket. Zárja le az akkumulátor-tartót és csatlakozza be a telefont.
Nincs tárcsahang	A vezeték nélküli telefon nincs regisztrálva a faxkészüléken, vagy hatótávolságon kívül van.
A vezeték nélküli telefont nem lehet bekapcsolni.	A vezeték nélküli telefont tegye a töltőállomásba.
A vezeték nélküli telefont a töltőállomáson végzett 12 órányi töltés után nem lehet bekapcsolni.	A vezeték nélküli telefonban cserélje ki az akkumulátorokat (ld. még a "Szerviz" c. részt, oldal 51).

17 Függelék

Műszaki adatok

Méreték (szél. x mag. x mélys.)	313 x 129 x 197 mm
Tömeg	1,9 kg
Tápellátás	220–240 V - / 50–60 Hz
Teljesítmény-felvétel	
Készenlét	< 2,5 W
Adás	< 20 W
Ajánlott környezeti hőmérséklet	18–28 °C
Relatív páratartalom	20–80 % (nem lecsapódó)
Csatlakozás típusa	PSTN · PABX
Tárcsázási mód	
.....	Tone / impulzusos tárcsázás (országtól függ)

Szabványok

Biztonság	EN 60950-1
Kibocsátás	EN 55022 Class B
Elektromos zaj elleni védetség	EN 55024

Szkenner

Szkennelési szélesség	212 mm
Vízszintes felbontás	8 pont/mm
Függőleges felbontás . Standard (normál):	3,85 vonal/mm
.....	Fine (finom): 7,7 vonal/mm

Memoria

Telefonkönyv	max. 200 bejegyzés
Hangüzenet	max. 30 perc
Faxok	max. 50 oldal (szabványos teszt-fax)
SMS	max. 30 SMS

Vezeték nélküli telefon

Akkumulátorok	AAA · NiMH
Beszélgetési idő	max. 10 óra
Készenléti idő	max. 120 óra
Hatótávolság	max. 50 m (épületen belül)
.....	max. 300 m (nyílt terepen)

Papír

Kapacitás	50 lap
Méret	A4 · 210 x 297 mm
Vastagság	0,07–0,11 mm
Tömeg	60–90 g/m ²

Iratadagoló

Kapacitás	10 lap
Szélesség	148–212 mm
Hosszúság	100–600 mm
Vastagság	0,06–0,15 mm

Fax

Típus	Group 3
Megfelelőség	ITU-TT.30
Adattömörítés	MH · MR
Moduláció	V.17 · V.21 · V.27ter · V.29
Adási sebesség	14.400 bps

A műszaki adatok értesítés nélküli megváltoztathatók.

Garancia

(Feltételek és kikötések csak Magyarországra számára)

Kérjük, hogy készülékét rendeltetészerűen és normál körülmények között használja! A Sagem Communications nem tehető felelőssé a készülék bármilyen nem rendeltetészerű használatáért és ennek következményeiért.

A garancia érvényesítése céljából keresse fel a forgalmazót. Ehhez szükség van a vásárlást igazoló dokumentumokra.

Bármilyen helytelen működés esetén forduljon a forgalmazóhoz.

A) Általános garanciális feltételek

A Sagem Communications a készülék eredeti számlájának dátumától számított 24 -húszhónegy- hónap (3 -három-hónap fűr a tartozékokra), garanciális időszak alatt saját döntése szerint javítással vagy cserével, munka- és alkatrészki költség felszámítása nélkül vállalja a gyártási hiba miatti minden meghibásodás javítását.

Ha a felhasználó a Sagem Communications-mel nem kötött a készülék felhasználó telephelyén végzett javítására vonatkozó karbantartási szerződést, akkor a készülék javítása nem a felhasználó telephelyén történik. A felhasználónak a forgalmazó által megjelölt címre vissza kell küldenie a hibás készüléket.

Ha a készüléket javításra vissza kell küldeni, mindig mellékelni kell a vásárlást igazoló dokumentumokat (változtatás, átirás vagy az olvashatóság bármilyen más romlása nélkül), amelyek bizonyítják, hogy a készülék még a garancia hatálya alá tartozik. A vásárlást bizonyító dokumentumok hiányában a Sagem Communications-javítóközpontja a gyártás időpontját tekinti a garanciális időszak kezdeti dátumának.

A törvényileg kötelező előírásokon és az ebben a részben lefektetettken kívül a Sagem Communications semmilyen további közvetett vagy közvetlen garanciát nem nyújt és nem tehető felelőssé a jelen garancia keretében vagy azon kívül eső közvetett vagy közvetlen, anyagi vagy szellemi kárért.

Ha a jelen garancia bármely előírása részben vagy egészben érvénytelenné, vagy a fogyasztókra vonatkozó kötelező nemzeti törvények következtében törvénytelené válik, akkor az ilyen érvénytelenség vagy törvénytelenesség nem csorbítja vagy befolyásolja a garancia többi részét vagy előírását.

Ez a garancia nem befolyásolja a fogyasztó törvényes jogait.

B) Kivételek garancia alól

A garancia keretében a Sagem Communications nem tehető felelőssé az alábbiakért:

• Az alábbi okok miatt bekövetkezett rongálódásért, hibáért, üzemszünetért vagy hibás működésért:

– A telepítési eljárás és a használati útmutató előírásainak be nem tartása;

– A készüléket ért külső hatás (beleértve, de nem csak erre korlátozódóan: villámcsapás, tűz, ütés, vandalizmus, az elektromos hálózat hibája vagy bármilyen természetű vízkár);

– A Sagem Communications írásos engedélye nélkül végzett módosítás;

– Nem megfelelő üzemi környezet, különös tekintettel a hőmérsékletre és a páratartalomra;

– Nem a Sagem Communications által felhatalmazott személy általi javítás vagy karbantartás;

• A készülék és a tartozékok rendeltetés szerinti használata során bekövetkezett elhasználódás;

• A Sagem Communications számára visszaküldött készülék nem megfelelő vagy helytelen csomagolása;

• Az új szoftver-verzióknak a Sagem Communications előzetes jóváhagyása nélküli használata;

• A berendezésen vagy a szoftveren a Sagem Communications előzetes írásos engedélye nélkül végzett módosítás vagy bővítés;

• A nem a készülékből vagy a felhasználói munkahelyen a készülék használata céljából telepített szoftverekből adódó hibás működés.

A nem megfelelő környezet miatti kommunikációs problémák, beleértve a következőket:

– Az Internet-csatlakozás vagy -elérés problémái, pl. az elérési hálózatok megszakadása vagy az előfizető illetve a másik fél által használt vonal hibái;

– Átviteli hibák (például a rádióadók rossz földrajzi lefedettsége, zavarás vagy a vonal rossz minősége);

– A helyi hálózat hibája (kábelezés, kiszolgálók, munkaállomások) vagy az átviteli hálózat hibája (többek között zavarások, a hálózat hibája vagy rossz működése);

– A mobilhálózati paraméterek vásárlás utáni módosítása;

• A normál szervizelés (a készülékkel szállított útmutatóban meghatározottak szerint), valamint a szervizelés elmulasztása miatti hibás működés. A szervizköltségeket minden esetben a vásárló viseli.

• A készülékkel nem kompatibilis termékek, fogyóeszközök vagy kiegészítők használata.

C) Garancián kívüli javítás

A B) pontban részletezett esetekben, valamint a garancia lejártá után a felhasználónak költségbeclést kell kérnie a Sagem Communications hivatalos szervizközpontjától.

A felhasználó számlát kap a javítási és szállítási költségekről.

A felhasználóval kötött egyéb megállapodás hiányában és csak Magyarország esetében a fentiek érvényesek.



A CE jelölés azt jelenti, hogy a készülék megfelel a rá vonatkozó EU-direktíváknak.



Az ENERGY STAR program résztvevőjeként a Sagem Communications Austria GmbH gondoskodott arról, hogy ez a készülék megfeleljen az ENERGY STAR követelményeknek.

Környezetvédelem: A környezet védelme a Sagem egyik elsődleges célja. A Sagem csoport környezetbarát eljárásokat használ a gyártás során, és szigorú környezetvédelmi előírásokat alkalmaz termékei teljes életciklusára vonatkozóan, a gyártástól a termék használatán át a termék élettartamának végéig.



Csomagolás: A csomagolóanyag újrahasznosításának megkönnyítése érdekében tartsa be a helyi szelektív hulladék-újrahasznosítási szabályokat.

Elemek/Akkumulátorok: A használt elemeket/akkumulátorokat erre kijelölt gyűjtőhelyeken kell elhelyezni.



Termék: Az áthúzott szemeset embléma azt jelenti, hogy a termék különleges hulladékfeldolgozási szabályok alá eső Elektromos és Elektronikus Berendezés.

A Hulladék Elektromos és Elektronikus Berendezések (WEEE) újrahasznosításának elősegítése, valamint a környezet és az emberi egészség védelme érdekében az európai szabályok előírják a hulladék berendezések alábbi módok egyikének alkalmazásával történő szelektív gyűjtését:

• A forgalmazó új termék vásárlásakor visszaveszi a berendezést.

• A használt berendezések is elhelyezhetők erre kijelölt gyűjtőhelyeken.

Ezt a használati útmutatót újrahasznosított, klómentesen fehérített papírra nyomtatták. Ez megfelel a kis környezeti hatásra vonatkozó legszigorúbb előírásoknak is. A kartondobozt, a papír- és karton betéteket papírhulladékként lehet kezelni. A műanyagfóliát az Ön országának előírásait alkalmazva újrahasznosításra le lehet adni, vagy a nem újrahasznosítható hulladékban lehet elhelyezni.

Védjegyek: A kézikönyvben említett hivatkozások a megfelelő vállalatok védjegyei. A ® és ™ jelölések hiánya nem jelenti azt, hogy az adott kifejezések védjegytalalom nélküliek. A megemlíttett más termékeknek csak azonosítási célt szolgálnak és a megfelelő tulajdonosok védjegyei lehetnek. A Sagem lemond az ilyen védjegyekkel kapcsolatos minden jogról.

Bizonyos dokumentumok másolása (pl. szkenneléssel, nyomtatással, másolással) sok országban tilos. Az ilyen dokumentumok alábbi listája nem teljes, de általános áttekintést ad. Kétség esetén kérjen jogi tanácsot.

- Útlevel (személyazonosítás)
- Kilépő és belépő vízum (bevándorlási okmányok)
- Katonai szolgálatra vonatkozó dokumentumok
- Bankjegy, utazási csekk, készpénzkifizetési rendelvény
- Postabélyeg, illetékbélyeg (pecséttel vagy anélkül)
- Hiteldokumentum, letéti igazolás, kötvény
- Szerzői joggal védett dokumentum

A faxküldemények jogi érvényességére vonatkozóan tartsa szem előtt a nemzeti jogi szabályozásokat - különösen az aláírások érvényessége, a határidők teljesítése vagy az adás során bekövetkezett minőségromlás miatti hátrányok stb. tekintetében.

Ügyeljen a helyi, távközlés-biztonságra és adatvédelemre vonatkozó törvényi előírások betartására.

A készülék analóg nyilvános telefonhálózaton (PSTN) használható, a csomagoláson feltüntetett országban. Ha a készüléket más országban használja, akkor az hibásan működhet.

További tájékoztatást az Ön országának szervizközpontjában kaphat. Ha a készülék használatával kapcsolatban probléma merül fel, kérjük, először a készülék eladóját keresse fel.

A készülék vásárlója vagy harmadik fél sem a Sagem-et, sem leányvállalatait nem teheti felelőssé a vásárlót vagy harmadik felet ért olyan kárért, veszteségért, költségért vagy kiadásért, amelyet baleset, a készülék nem rendeltetésszerű használata, jogosulatlan megváltoztatása, javítása, módosítása, vagy a Sagem üzemeltetési és karbantartási előírásainak be nem tartása okoz.

A Sagem nem tehető felelőssé a nem a Sagem által gyártott vagy jóváhagyott kiegészítő vagy fogyóanyag használatából eredő károkért vagy problémákért.

A Sagem nem tehető felelőssé a nem a Sagem által gyártott interfész-kábel használatából eredő elektromágneses zavar által okozott károkért.

Minden jog fenntartva. A jelen kiadvány a Sagem előzetes engedélye nélkül sem részben, sem egészben nem reprodukálható, kereshető rendszerben nem tárolható, valamint semmilyen módon és formában, sem elektronikus vagy mechanikus úton, sem fénymásolás, felvétel vagy más útján nem továbbítható. A Sagem nem tehető felelőssé azért, ha ezeket az utasításokat más készülékre alkalmazzák.

A jelen használati útmutató nem testesít meg szerződést.

A hibák, nyomtatási hibák és változtatások joga fenntartva.

Copyright © 2008 Sagem Communications Austria GmbH

Jótállási jegy

A típusú gyártási számú termékre,

Melynek főbb részei

.....

.....

A **SAGEM Magyarország Elektronikai Kft.** A vásárlás (üzembe helyezés) napjától számított **12 hónap*** időtartamra vállalja a 151/2003. (IX.22.) Kormányrendelet szerinti kötelező jótállást, melynek lejártá után is biztosítja a termék térítés ellenében történő javítását.

Eladó szerv tölti ki!

A vásárlás napja: 20..... hó.....nap

(betűvel)

(P.H. aláírás)

Márkaszervizek listája

<i>Készülék típus</i>	<i>Márkaszerviz név</i>	<i>Márkaszerviz cím</i>	<i>telefonszám</i>
Televízió	Cobra computer Bt	1134 Budapest, Róbert Károly krt. 59.	06 1 577-01-00
Projector	Cobra computer Bt	1134 Budapest, Róbert Károly krt. 59.	06 1 577-01-00
Multifunkciós berendezések	Cobra computer Bt	1134 Budapest, Róbert Károly krt. 59.	06 1 577-01-00
Telefax, DECT	Young B.T.S Kft.	1139 Budapest, Frangepán u. 26.	06 1 471-70-90
Telefax, DECT	Csaba-Talk Kft.	5600 Békéscsaba, Gyóni G. u. 3.	06 66 442-755
Telefax, DECT	Bihari Vállalkozás Kft.	4031 Debrecen, István út 26.	06 52 411-958
Telefax, DECT	Dallos Telecom	3300 Eger, Rózsa Károly u. 12.	06 36 410-424
Telefax, DECT	TelTech Kft.	9023 Győr, Arany János u. 31.	06 96 326-944
Telefax, DECT	Pc-Phone Bt.	6300 Kalocsa, Szt. István kir. út 81.	06 78 561-817
Telefax, DECT	Telegráf 96' Kft.	7400 Kaposvár Városház u. 1.	06 82 317-014
Telefax, DECT	ART Telefon Bt.	6000 Kecskemét, Lóverseny u. 1	06 76 500-900
Telefax, DECT	Intelport Kft.	3525 Miskolc, Tizeshonvéd út 21/B.	06 46 412-833
Telefax, DECT	Go-Max Kft.	4400 Nyíregyháza, Kossuth L. u. 48.	06 42 407-870
Telefax, DECT	Telesound Bt.	7623 Pécs, Jókai u. 42.	06 72 510-500
Telefax, DECT	Salinfot Bt.	3100 Salgótarján Bajcsy zs.. u. 10	06 32 423-589
Telefax, DECT	Finommechanika Kft.	8600 Siófok, Fő u. 47-53.	06 84 310-125
Telefax, DECT	Telsol Kft.	7620 Szeged, Oroszlán u. 5.	06 62 310-972
Telefax, DECT	Oktel Kft.	7100 Szekszárd, Keselyűsi út. 1.	06 74 419-050
Telefax, DECT	Mercurius Telefon 98. Bt.	5000 Szolnok, Ady Endre út 27.	06 56 423-934
Telefax, DECT	H & K Elektronika Kft.	9700 Szombathely, Puskás Tivadar u. 7.	06 94 512-707
Telefax, DECT	TelTech Kft.	9700 Szombathely, Szelestey L. u. 29.	06 94 310-900
Telefax, DECT	PC-Stand Kft.	2890 Tata Kossuth tér 6.	06 34 481-762
Telefax, DECT	Halló mintabolt / Sági és Tsa Kft.	2600 Vác Dr Csányi L. krt. 29/A	06 27 317-380
Telefax, DECT	Telemarketing Service Kft.	9800 Zalaegerszeg, Ady Endre út. 11.	06 92 347-315

*Berendezés típusonként lásd általános feltételek.

Általános feltételek:

1. A Fogyasztót a jótállás alapján 151/2003 (IX.22.) Kormányrendeletben meghatározott jogok illetik meg.
 2. A jótállás időtartama a vásárlás napjától számított: Fax, Dect és Televízió esetén: **12 hónap**, kivéve a vetítőlámpa, amire **3 hónap**, Multifunkciós berendezés esetén: **24 hónap**, Projector esetén: **36 hónap**.
 3. A jótállási igény a jótállási jeggyel érvényesíthető. A Jótállási jogokat a fogyasztási cikk tulajdonosa érvényesítheti.
 4. A Jótállási jegyet az eladó köteles pontosan kitölteni és átadni a Fogyasztónak. Ha nem tenné, meg akkor a Fogyasztó ezt jogosult megkövetelni.
 5. A Jótállási jegy elvesztése vagy megsemmisülése esetén, a pótlására csak akkor van lehetőség, ha a termék származása egyértelműen bizonyítható a jótállási feltételek egyidejű fennállásának esetén.
 6. A rögzített bekötésű, illetve a 10kg-nál súlyosabb, vagy tömegközlekedési eszközön kézi csomagként nem szállítható fogyasztási cikkeket - a járművek kivételével - az üzemeltetés helyén kell megjavítani. Ha a javítás az üzemeltetés helyén nem végezhető el, a le- és felszerelésről, valamint az el- és visszaszállításról a forgalmazó gondoskodik.
 7. Tartozékokra (tintafilm, tintapatron) a garancia nem terjed ki.
- A jótállás a Fogyasztónak a törvényből eredő jogait nem érinti.**

Javítás feltételei:

- A Fogyasztót a termék jótállási idő alatt bekövetkező meghibásodás esetében az alábbi jogok illetik meg:
- Ha a fogyasztó a fogyasztási cikk meghibásodása miatt a vásárlástól (üzembe helyezéstől) számított három munkanapon belül érvényesít csereigényt, a Forgalmazó nem hivatkozhat a Ptk. 306§ (1) bekezdés a) pontja értelmében aránytalan többletköltségre, hanem köteles a fogyasztási cikket kicserélni, feltéve, hogy a meghibásodás a rendeltetésszerű használatot akadályozza.
- A Ptk. vonatkozó szabályai szerint, három munkanapon túli igénybejelentés esetén a Fogyasztó kérheti a termék kijavítását.
- A forgalmazónak törekednie kell arra, hogy a kijavítást vagy kicserélést legfeljebb 15 napon belül elvégezze.
- Ha a cserére vagy javításra nincs joga a Fogyasztónak, vagy ha a kötelezett nem vállalja a javítást, cserét illetve annak nem tud a jogszabály által előírt feltételek szerint megfelelő idő alatt eleget tenni, akkor a Fogyasztó árszállítást kérhet, vagy elállhat.
- Nincs helye elállásnak jelentéktelen hiba miatt.
- Javítás esetén a jótállás időtartama meghosszabbodik azzal az idővel, amely alatt a Fogyasztó a terméket a hiba miatt rendeltetésszerűen nem használhatta.

Jótállási felelősség kizárása:

1. Ügyeljen a termék használati útmutatójában foglaltak betartására! A jótállási kötelezettség nem áll fenn (például, de nem kizárólagosan), ha a hiba rendeltetésellenes használatból eredő törés, sérülés, szakszerűtlen kezelés vagy illetéktelen átalakítás, helytelen tárolás, beázás, nem megfelelő feszültség használata, elemi csapás vagy az értékesítés utáni külső behatás eredménye. Ilyen esetekben a javítás költségei a Fogyasztót terhelik.
2. A SAGEM hivatalos szervizei jogosultak a jótállás megszűnését a Jótállási jegyre rávezetni.
3. A Jótállási jegyen illetéktelenek által tett bármilyen javítás, törlés vagy átírás, valótlan adatok bejegyzése a Jótállási jegy érvénytelenségét vonja maga után.

Eljárás a hiba jellegére vonatkozó véleménykülönbség, vita esetén:

1. Ha a hiba ténye, jellege megállapításához különleges szakértelem szükséges, a Fogyasztó a Fogyasztóvédelmi Főfelügyelőségtől szakvéleményt kérhet.
2. A minőségvizsgáló szerv (Fogyasztóvédelmi Főfelügyelőség) az általa elvégzett vizsgálatért és szakvélemény elkészítéséért a irányadó jogszabályok szerint vizsgálati díjat kér.
3. A Fogyasztó panaszával fordulhat az illetékes Fogyasztóvédelmi Főfelügyelőséghez, további vita esetén peren kívüli egyezség érdekében a Békéltető Testülethez, vagy a jogvita eldöntése érdekében az illetékes Bírósághoz.

Ígény bejelenthető:

Kérjük, hogy a gyorsabb eljárás érdekében jótállási igényét a Jótállási jegy első lapján feltüntetett szerviz listában szereplő szervizpontokon, átvevőhelyeken jelentse be.

Kicszerelt fődarabok jegyzéke	Szelvény	Kicszerelt fődarab		Beszerelt fődarab száma	Csere dátuma	Az új fődarab jótállási ideje	Bélyegző, aláírás
		típusa és megnevezése	száma				

Cserére jogosító igazolás (4 másolattal kell kitölteni)	Kijelentjük, hogy a _____ gyártmányú, _____ gyári számú (IMEI, széria) termék nem javítható, ezért új termékre az ügyfél jogosult, a hibás terméket a szerviz átvette		
	Dátum:	Ügyfél aláírása:	Szervizvezető aláírása:

Bejelentés időpontja: A visszaadás időpontja: Bejelentett hiba: A javítás módja: A jótállás új határideje: Szerviz neve: Munkalap száma:20.....hó.....nap (P.H. aláírás)	Jótállási szelvény Típus: Gyártási szám: Eladás kelte:20.....hó.....nap Eladó szerv: (P.H. aláírás)
Bejelentés időpontja: A visszaadás időpontja: Bejelentett hiba: A javítás módja: A jótállás új határideje: Szerviz neve: Munkalap száma:20.....hó.....nap (P.H. aláírás)	Jótállási szelvény Típus: Gyártási szám: Eladás kelte:20.....hó.....nap Eladó szerv: (P.H. aláírás)
Bejelentés időpontja: A visszaadás időpontja: Bejelentett hiba: A javítás módja: A jótállás új határideje: Szerviz neve: Munkalap száma:20.....hó.....nap (P.H. aláírás)	Jótállási szelvény Típus: Gyártási szám: Eladás kelte:20.....hó.....nap Eladó szerv: (P.H. aláírás)

HU

HU

EC-DECLARATION OF CONFORMITY
EG-KONFORMITÄTSEKTLÄRUNG
MEGFELELŐSSÉGI NYILATKOZAT

We
Wir
Mi

SAGEM Magyarország Elektronikai Kft.
1043. Budapest,
Istvánutcai u. 8.

declare under our responsibility that the product
erklären unter unserer Verantwortung, daß das Produkt
felelősségünk tudatában kijelentjük, hogy az alábbi termék

PHILIPS PPF 685 (MAGIC 5 VOICE DECT)

to which this declaration relates is in conformity with the following standard(s) or other normative document(s):
auf das diese Deklaration verweist, mit den folgenden Normen oder anderen normativen Dokumenten übereinstimmt:
amelyre jelen nyilatkozat vonatkozik, megfelel a rádióberendezésekről és a távközlő végberendezésekről,
valamint megfeleléségük elismeréséről szóló 5/2004 (IV. 13.) IHM rendelet 3. §-ában foglalt alapvető
követelményeknek, valamint az alábbi távközlési (rádiótávközlési), villamos biztonságtechnikai és
elektromágneses összeférhetőségi követelményeket tartalmazó szabványoknak, illetőleg egyéb
normatív dokumentumoknak, melyek a következők:

Safety / Sicherheit / Biztonsági

EN 60950-1:2001

Electromagnetic Compatibility / Elektromagnetische Verträglichkeit / Elektromágneses kompatibilitás

EN 55022:1998 + A1:2000 + A2:2003 class B
EN 55024:1998 + A1:2001 + A2:2003
EN 61000-3-2:2000 + A2:2005
EN 61000-3-3:1995 + A1:2001
EN 301 489-1 V1.5.1
EN 301 489-6 V1.2.1

Radio Spectrum / Radiospektrum / Rádió spektrum

EN 301 406:2003

Analogue PSTN/ Analoge öffentliche Fernsprechnetz / Távközlési

ES 203 021-1 V2.1.1
ES 203 021-2 V2.1.2
ES 203 021-3 V2.1.2



SAGEM Magyarország Elektronikai Kft.
1045 BUDAPEST Istvánutcai út 8.

1.

Budapest, 2007-02-29

Place and date of issue
Ort und Datum der Ausstellung
Kibocsátás ideje és helye

DUBI Zoltán, Ügyvezető Igazgató

Name and Function of authorised person
Name und Funktion der zeichnungsberechtigten Person
Jogosult aláíró neve



Signature of authorised person
Unterschrift der zeichnungsberechtigten Person
Jogosult aláírása

EC-DECLARATION OF CONFORMITY EG-KONFORMITÄTSERKLÄRUNG MEGFELELŐSSÉGI NYILATKOZAT

We
Wir
MI

SAGEM Magyarország Elektronikai Kft.
1043. Budapest,
Istvánfelki u. 8.

declare under our responsibility that the product
erklären unter unserer Verantwortung, daß das Produkt
felelősségünk tudatában kijelentjük, hogy az alábbi termék

PHILIPS PPF 695 (MAGIC 5 VOICE COLOR DECT)

to which this declaration relates is in conformity with the following standard(s) or other normative document(s):
auf das diese Deklaration verweist, mit den folgenden Normen oder anderen normativen Dokumenten übereinstimmt:
amelyre jelen nyilatkozat vonatkozik, megfelel a rádióberendezésekről és a táv-közlő végberendezésekről,
valamint megfelelőségük elismeréséről szóló S/2004 (IV. 13.) IHM rendelet 3. §-ában foglalt alapvető
követelményeknek, valamint az alábbi távközlési (rádiótávközlési), villamos biztonságtechnikai és
elektromágneses összeférhetőségi követelményeket tartalmazó szabványoknak, illetőleg egyéb
normatív dokumentumoknak, melyek a következők:

Safety / Sicherheit / Biztonsági

EN 60950-1:2001

Electromagnetic Compatibility / Elektromagnetische Verträglichkeit / Elektromágneses kompatibilitás

EN 55022:1998 + A1:2000 + A2:2003 class B
EN 55024:1998 + A1:2001 + A2:2003
EN 61000-3-2:2000 + A2:2005
EN 61000-3-3:1995 + A1:2001
EN 301 489-1 V1.5.1
EN 301 489-6 V1.2.1

Radio Spectrum / Radiospektrum / Rádió spektrum

EN 301 406:2003

Analogue PSTN/ Analoge öffentliche Fernsprechnetz / Távközlési

ES 203 021-1 V2.1.1
ES 203 021-2 V2.1.2
ES 203 021-3 V2.1.2

DUBI Zoltán, Ügyvezető Igazgató

Name and Function of authorised person
Name und Funktion der zeichnungsberechtigten Person
Jogosult aláíró neve



SAGEM Magyarország Elektronikai Kft.
1045 BUDAPEST Istvánfelki út 8.

1

Budapest, 2007-02-29

Place and date of issue
Ort und Datum der Ausstellung
Kibocsátás ideje és helye



Signature of authorised person
Unterschrift der zeichnungsberechtigten Person
Jogosult aláírása

E-Mail: dti.faxinfo@sagem.com

Internet: www.sagem-communications.com



PHILIPS and the PHILIPS' Shield Emblem are registered trademarks of Koninklijke Philips Electronics N.V. and are used by SAGEM COMMUNICATIONS under license from Koninklijke Philips Electronics N.V.

SAGEM COMMUNICATIONS

Printing Terminals

Headquarters : Le Ponant de Paris
27, rue Leblanc · 75015 Paris · FRANCE
Tél. : +33 1 58 11 77 00 · Fax : +33 1 58 11 77 77
www.sagem-communications.com
Limited company · Capital 167.038.185 Euros · 440 294 510 RCS PARIS

PPF 685 · 695
HU
253132596-A