

MAGIC 5 eco

PPF 685

PPF 695



GR Οδηγίες Χρήσης

PHILIPS

Αγαπητέ πελάτη,

Με την αγορά της συσκευής αυτής επιλέξατε ένα ποιοτικό προϊόν μάρκας PHILIPS. Η συσκευή ανταποκρίνεται στις διάφορες απαιτήσεις ιδιωτικής χρήσης ή χρήσης σε γραφείο ή επιχείρηση.

Η συσκευή σας είναι εφοδιασμένη με μια δωρεάν μελανοταινία για την εκτύπωση μεριών δοκιμαστικών σελίδων. Για την μελανοταινία αυτή δεν χρειάζεστε κάρτα Plug'n'Print (= κάρτα τσιπ με πληροφορίες για τη χωρητικότητα της μελανοταινίας).

Στον τηλεφωνικό κατάλογο της συσκευής σας μπορείτε να αποθηκεύσετε καταχωρήσεις με πολλαπλούς αριθμούς και να συνδυάσετε περισσότερες καταχωρήσεις σε ομάδες. Μπορείτε να κατανέμετε διαφορετικά κουνούνισματα στην κάθε καταχώρηση.

Μπορείτε να κατανομήσετε αριθμούς γρήγορης κλήσης σε αριθμούς που καλείτε συχνά. Με τα πλήκτρα σύντομης κλήσης μπορείτε να καλέσετε γρήγορα τους αριθμούς αυτούς.

Το ασύρματο τηλέφωνο διαθέτει τον δικό του τηλεφωνικό κατάλογο. Με το ασύρματο τηλέφωνο μπορείτε να στείλετε και να διαβάσετε μηνύματα SMS (η λειτουργία δεν υποστηρίζεται σε όλες τις χώρες και τα δίκτυα). Μπορείτε να ακούσετε εισερχόμενα μηνύματα στον αυτόματο τηλεφωνητή της συσκευής και να κάνετε ηχογράφηση νέων εξερχόμενων μηνυμάτων.

Ρυθμίστε τους τύπους κουνούνισματος και ακουστικά σήματα, την εικόνα της οθόνης και τα χρώματα μενού του ασύρματου τηλεφώνου σύμφωνα με τις ιδιαίτερες προτιμήσεις σας. Επιπλέον το ασύρματο τηλέφωνο διαθέτει επιπρόσθετες λειτουργίες όπως ζυπητήρι, χρονοδιακόπτη, υπενθύμιση γενεθλίων ή παρακολούθηση δωματίου. Μπορείτε να δηλώσετε μέχρι και έξι ασύρματα τηλέφωνα στη συσκευή σας.

Ο ενσωματωμένος αυτόματος τηλεφωνητής μπορεί να αποθηκεύσει μέχρι και 30 λεπτά μηνύματα. Μπορείτε να κάνετε ηχογράφηση εσωτερικών και εξωτερικών μηνυμάτων (= υπενθυμίσεις). Με τη λειτουργία τηλεχειρισμού μπορείτε να κάνετε ακρόαση νέων μηνυμάτων από οποιοδήποτε τηλέφωνο. Με τον κωδικό VIP μπορεί κάποιος να σας καλέσει ακόμα και όταν είναι αναμμένος ο αυτόματος τηλεφωνητής.

Μπορείτε να στείλετε φαξ σε διαφορετικές αναλύσεις σε ένα ή περισσότερους παραλήπτες, π.χ. μια ομάδα. Μπορείτε επίσης να καλέσετε φαξ και να διαθέσετε έγγραφα για κλήση.

Στη συσκευή σας είναι αποθηκευμένα πέντε δείγματα φαξ που μπορείτε να εκτυπώσετε. Με τα δείγματα αυτά μπορείτε να δημιουργήσετε π.χ. ένα σύντομο σημείωμα φαξ ή μια πρόσκληση.

Μπορείτε να επιλέξετε μεταξύ ανάλυσης κειμένου και φωτογραφίας για να κάνετε αντιγραφή εγγράφων με τη συσκευή σας. Μπορείτε επίσης να κάνετε πολλαπλά αντίγραφα.

Με τη συσκευή σας μπορείτε να στείλετε μηνύματα SMS αν η τηλεφωνική σύνδεσή σας διαθέτει την υπηρεσία αυτή (η λειτουργία δεν υποστηρίζεται σε όλες τις χώρες και στα δίκτυα). Με τις εκτεταμένες λειτουργίες του μενού SMS μπορείτε να κάνετε εύκολη διαχείριση των μηνυμάτων SMS.

Ενεργοποιήστε τη λειτουργία ενημέρωσης μέσω SMS και θα παίρνετε μήνυμα SMS στο κινητό σας αν γίνει λήψη κλήσεων, φαξ, ή άλλων μηνυμάτων κατά την απουσία σας (η λειτουργία δεν υποστηρίζεται σε όλες τις χώρες και στα δίκτυα).

Η συσκευή μπορεί να εκτυπώσει ένα γρίφο Sudoku σε τέσσερα επίπεδα δυσκολίας – αν θέλετε, και με τη λύση του.

Σας ευχόμαστε πολλές ευχάριστες εμπειρίες με τη συσκευή και τις πάμπολλες λειτουργίες της!

Σχετικά με τις οδηγίες χρήσης

Με τη βοήθεια εγκατάστασης που περιγράφεται στις ακόλουθες σελίδες θα μπορέσετε να λειτουργήσετε γρήγορα και εύκολα τη συσκευή σας. Πιο λεπτομερείς εξηγήσεις θα βρείτε στα επόμενα κεφάλαια των οδηγιών χρήσης.

Διαβάστε προσεκτικά τις οδηγίες χρήσης. Δώστε ιδιαίτερη προσοχή στις οδηγίες ασφαλείας για να διασφαλίσετε την άψογη λειτουργία της συσκευής. Ο κατασκευαστής δεν ανάλαμβάνει καμία ευθύνη αν δεν συμμορφωθείτε με τις οδηγίες.

Οι παρούσες οδηγίες χρήσης ισχύουν για περισσότερα από ένα μοντέλα αυτής της σειράς συσκευών. Λάβετε υπόψη πως μερικές λειτουργίες διατίθενται μόνο σε συγκεκριμένα μοντέλα.

Σύμβολα



Προειδοποιεί για κινδύνους για πρόσωπα, ζημιές στη συσκευή, ή σε άλλα αντικείμενα, ως επίσης και για την πιθανότητα απώλειας δεδομένων. Ο μη σωστός χειρισμός μπορεί να προκαλέσει τραυματισμούς ή ζημιές.



Τα σύμβολα αυτά αντιπροσωπεύουν συμβουλές για την πιο αποτελεσματική και εύκολη χρήση της συσκευής σας.

Περιεχόμενα

Αγαπητέ πελάτη,	2
Σχετικά με τις οδηγίες χρήσης	2
1 Γενικές οδηγίες ασφαλείας	5
2 Περίληψη	6
Περίληψη των λειτουργιών μενού	6
Σύνοψη συσκευής	7
Πληκτρολόγιο ελέγχου του ασύρματου τηλεφώνου	8
Πληκτρολόγιο ελέγχου	9
3 Πρώτη θέση σε λειτουργία.....	10
Περιεχόμενα συσκευασίας	10
Τοποθέτηση δίσκου χαρτίου	10
Τροφοδοσία χαρτίου	10
Σύνδεση ακουστικού	11
Σύνδεση τηλεφωνικού καλωδίου	11
Σύνδεση καλωδίου ρεύματος	11
Πρώτη εγκατάσταση	11
Τοποθέτηση μπαταριών στο ασύρματο τηλέφωνο	12
Λειτουργία του ασύρματου τηλεφώνου	12
4 Λειτουργίες τηλεφώνου.....	13
Πραγματοποίηση κλήσης στη συσκευή	13
Πραγματοποίηση κλήσης στο ασύρματο	13
Κάλεσμα επιπρόσθετων λειτουργιών τηλεφώνου	14
Ανοικτή συνομιλία	15
Μυστική λειτουργία	15
Ηχογράφηση τηλεφωνικής συνομιλίας	15
Προώθηση κλήσεων	15
Πως να κάνετε εσωτερικές κλήσεις	16
Αναγνώριση κλήσης (CLIP)	16
Αναπάντητες κλήσεις	16
5 Τηλεφωνικός κατάλογος της συσκευής.....	17
Αποθήκευση καταχώρησης	17
Επεξεργασία καταχώρησης	17
Διαγραφή καταχώρησης	17
Ομάδες	17
Γρήγορη κλήση	18
6 Τηλεφωνικός κατάλογος του ασύρματου τηλεφώνου	19
Αποθήκευση καταχώρησης	19
Επεξεργασία καταχώρησης	19
Διαγραφή καταχώρησης	19
Πρόσθεση επιπρόσθετων αριθμών	19
Αλλαγή κωδονομίματος	19
Κάλεσμα επιλογών	20
7 Ασύρματο τηλέφωνο	21
Αναζήτηση ασύρματων τηλεφώνων	21
Άνομα και σβήσιμο	21
Πλοήγηση στο μενού	21
Κλείδωμα πλήκτρων	21
Ενεργοποίηση αριθμών επείγουσας κλήσης	21
Επιπρόσθετες λειτουργίες	22

8 Αυτόματος τηλεφωνητής	25
Άνομα και σβήσιμο	25
Επεξεργασία εξωτερικού μηνύματος	25
Αιχρόταση μηνυμάτων	26
Διαγραφή μηνυμάτων	27
Ρύθμιση προώθησης και τηλεχειρισμού	27
Χρήση τηλεχειρισμού	28
Λειτουργίες τηλεχειρισμού	28
Ηχογράφηση εσωτερικών υπενθυμίσεων	28
Αλλαγή ρυθμίσεων	29
9 Φαξ.....	30
Αποστολή φαξ	30
Αποστολή φαξ χειροκίνητα	30
Επιλογή σωστής γραμμής ή υποδιεύθυνσης	31
Broadcast	31
Αποστολή φαξ με καθυστέρηση	31
Λήψη φαξ	31
Χειροκίνητη λήψη φαξ	31
Ανάκτηση φαξ	31
Χρήση δειγμάτων φαξ	32
10 Φωτοτυπική	33
Τοποθέτηση εγγράφου	33
Αντιγραφή	33
Πολλαπλή αντιγραφή	33
11 SMS	34
Προϋποθέσεις για SMS	34
Αποστολή μηνυμάτων SMS	34
Ενημέρωση μέσω SMS	35
Λήψη SMS	35
Ανάγνωση SMS	35
Κάλεσμα λειτουργιών SMS	36
Εκτύπωση SMS	36
Διαγραφή SMS	36
Αλλαγή ρυθμίσεων	37
12 Παιχνίδια και διασκέδαση	38
Sudoku	38
13 Ρυθμίσεις στη συσκευή	39
Ρύθμιση ώρας και ημερομηνίας	39
Επιλογή γλώσσας	39
Επιλογή χώρας	39
Πληκτρολόγηση αριθμού	39
Πληκτρολόγηση ονόματος	39
Ρύθμιση αντίθεσης	39
Μείωση της ταχύτητας μετάδοσης	39
Άνομα/Σβήσιμο συμπίεσης μεγέθους	39
Ρύθμιση κωδονομιμάτων	40
Ρύθμιση διαχωριστή	40
Εκτύπωση καταλόγων και σελίδων βοήθειας	40
Έναρξη πρώτης εγκατάστασης	41

14 Ρυθμίσεις στο ασύρματο τηλέφωνο

.....	42
Επιλογή γλώσσας	42
Αλλαγή εικόνας φόντου	42
Αλλαγή χρωμάτων μενού	42
Ρύθμιση αντίθεσης	42
Ρύθμιση κουδουνισμάτων	42
Άναμμα και σβήσιμο ήχων πλήκτρων και σημάτων	42
Ρύθμιση αθόρυβης λειτουργίας	43
Προγραμματιζόμενα πλήκτρα	43
Αυτόματη απάντηση και ολοκλήρωση κλήσης	43
Επαναφορά ρυθμίσεων ασύρματου τηλεφώνου	43
Προβολή καταλόγων κλήσεων και συμβάντων	44

15 Τηλεφωνικές συνδέσεις και επιπρόσθετες συσκευές..... 45

Ρύθμιση τηλεφωνικών συνδέσεων και υπηρεσιών	45
Δήλωση και διαγραφή επιπρόσθετων ασύρματων τηλεφώνων	45
Σύνδεση επιπρόσθετων συσκευών	47
Χρήση επιπρόσθετων τηλεφώνων (Easylink)	47

16 Σέρβις 48

Έλεγχος χωρητικότητας μελανοταινίας	48
Αλλαγή μελανοταινίας	48
Αφαίρεση μπλοκαρισμένου χαρτιού	49
Αφαίρεση μπλοκαρισμένων εγγράφων	50
Καθαρισμός	50
Ένδειξη της φόρτισης μπαταρίας	51
Αλλαγή μπαταριών στο ασύρματο τηλέφωνο	51
Διαπίστωση της firmware version	52
Εφαρμογή κωδικών σέρβις	52
Κύκλωση ρεύματος	52

17 Παράρτημα..... 55

Τεχνικά χαρακτηριστικά	55
Εγγύηση	55
ΔΗΛΩΣΗ ΣΥΜΦΩΝΙΑΣ	56

1 Γενικές οδηγίες ασφαλείας

Η συσκευή είναι σύμφωνα με τα πρότυπα EN 60950-1 και IEC 60950-1, και μπορεί μόνο να χρησιμοποιηθεί με τηλεφωνικά συστήματα και παροχές ρεύματος που ανταποκρίνονται σε αυτά τα πρότυπα. Η συσκευή κατασκευάστηκε για αποκλειστική χρήση στην εκάστοτε χώρα αγοράς.

Μην κάνετε ρυθμίσεις ή αλλαγές που δεν περιγράφονται σ' αυτές τις οδηγίες χρήσης.

Εγκατάσταση της συσκευής

Η συσκευή πρέπει να τοποθετηθεί ασφαλώς σε μία επίπεδη επιφάνεια. Τυχόν πτώση της μπορεί να προκαλέσει σοβαρή ζημιά στη συσκευή ή και τραυματισμό σε άτομα, ειδικά σε μικρά παιδιά. Εγκαταστήστε όλα τα καλώδια έτσι ώστε να μην υπάρχει κίνδυνος να σιοντάξει κάποιος σ' αυτά και να τραυματιστεί ή να κάνει ζημιά στη συσκευή.

Πρέπει να τοποθετείται σε απόσταση το λιγότερο 15 εκατοστών από άλλες συσκευές, το ίδιο ισχύει και για τη χρήση επιπρόσθετων συρμάτων τηλεφώνων. Μην τοποθετήσετε τη συσκευή κοντά σε ραδιόφωνα ή τηλεοράσεις.

Φροντίστε ώστε το κάλυμμα της συσκευής να ανοίξει πλήρως όταν ανοίγετε τη συσκευή. Αν κλείσει το κάλυμμα ενώ εργάζεστε στη συσκευή μπορεί να σας τραυματίσει.

Προστατέψτε τη συσκευή από το άμεσο φως του ήλιου, τη ζέστη, από μεγάλες διακυμάνσεις θερμοκρασίας και από την υγρασία. Μην τοποθετήσετε τη συσκευή κοντά σε θερμάνσεις ή συσκευές κλιματισμού. Συμμορφωθείτε με τις πληροφορίες σχετικά με τη θερμοκρασία και την υγρασία στα τεχνικά χαρακτηριστικά της συσκευής.

Φροντίστε να υπάρχει καλός εξαερισμός της συσκευής, και μην την καλύψετε. Μην τοποθετήσετε τη συσκευή σε κλειστά ρημάκια ή κιβώτια. Μην βάλετε τη συσκευή σε μαλακές επιφάνειες όπως κουβέρτες ή χαλιά, και μην καλύψετε τις σχισμές εξαερισμού της συσκευής. Αλλιώς μπορεί να υπερθερμανθεί και να προκαλέσει πυρκαγιά.

Αν υπερθερμανθεί η συσκευή ή βγάζει καπνό, βγάλτε αμέσως το καλώδιο παροχής από την πρίζα. Φροντίστε ώστε να εξεταστεί η συσκευή από τεχνικό συνεργείο σέρβις. Για να αποφύγετε την εξάπλωση φωτιάς, κρατήστε τη συσκευή μακριά από ανοιχτές φλόγες.

Μην συνδέσετε τη συσκευή σε υγρά δωμάτια. Μην αγγίζετε καλώδια ρεύματος, την πρίζα παροχής ή την πρίζα τηλεφώνου με βρεγμένα χέρια.

Μην αφήσετε να χυθούν υγρά μέσα στην συσκευή. Αποσυνδέστε τη συσκευή από το δίκτυο παροχής αν διεισδύσουν σ' αυτή υγρά ή ξένα αντικείμενα και φροντίστε να εξεταστεί από τεχνικό συνεργείο σέρβις.

Μην αφήνετε μικρά παιδιά να χειρίζονται τη συσκευή χωρίς παρακολούθηση. Κρατήστε την πλαστική συσκευασία μακριά από μικρά παιδιά.

Το ακουστικό της συσκευής περιέχει μαγνήτη. Δώστε προσοχή σε μικρά μεταλλικά αντικείμενα (συνδετήρες ...) που μπορεί να κολλήσουν στο ακουστικό.

Παροχή ηλεκτρικού

Ελέγξτε αν η τάση της συσκευής σας (πλακίδιο τύπου) ταιριάζει με την τάση δικτύου ρεύματος στον τόπο χρήσης (χώρα).

Χρησιμοποιήστε μόνο τα καλώδια παροχής και τηλεφώνου που προμηθεύονται με τη συσκευή.

Τοποθετήστε τη συσκευή έτσι ώστε να έχετε εύκολη πρόσβαση στην πρίζα παροχής. Η συσκευή δε διαθέτει πλήκτρο ανάματος/σβήσιματος. Σε περίπτωση έκτακτης ανάγκης, αποσυνδέστε τη συσκευή από την παροχή ηλεκτρικού βγάζοντας το καλώδιο από την πρίζα.

Μην αγγίζετε ποτέ το καλώδιο παροχής ηλεκτρικού ή τηλεφώνου αν έχει πάθει φθορά ή μόνωση του.

Αποσυνδέστε τη συσκευή από το δίκτυο ηλεκτρικού και τηλεφώνου κατά τη διάκριση καταγίδας. Αν αυτό δεν είναι δυνατό, μη χρησιμοποιείτε τη συσκευή κατά τη διάκριση καταγίδας.

Αποσυνδέστε τη συσκευή φάξ από το ρεύμα και την τηλεφωνική γραμμή πριν να καθαρίσετε την επιφάνεια της συσκευής. Μην χρησιμοποιήσετε ποτέ υγρά ή εύφλεκτα απορρυπαντικά (ψεκαστικά (σπρέϊ), γυαλιστικά κλπ).

Καθαρίστε την οθόνη μ' ένα στεγνό, μαλακό πανί. Αν σπάσει η οθόνη μπορεί να διαρροέσει ένα ελαφρά διαβρωτικό υγρό. Αποφύγετε την επαφή με το δέρμα και τα μάτια.

Στην περίπτωση διακοπής ηλεκτρικού ή συσκευής δε λειτουργεί. Τυχόν αποθηκευμένα δεδομένα δεν θα χαθούν.

Επισκευές

Αν παρουσιαστούν προβλήματα, ακολουθήστε τις οδηγίες στην οθόνη και στην αναφορά λαθών.

Μην κάνετε επισκευές στη συσκευή. Η μη σωστή συντήρηση μπορεί να οδηγήσει σε τραυματισμό ή βλάβη στη συσκευή. Η συσκευή να επιδιορθώνεται μόνο από ειδικευμένο συνεργείο σέρβις.

Μην αφαιρέσετε την πλακίδα τύπου της συσκευής, αλλιώς αυξάνεται η εγγύηση.

Αναλώσιμα

Χρησιμοποιείτε μόνο γνήσια αναλώσιμα του κατασκευαστή της συσκευής. Αυτά θα τα βρείτε σε ειδικά πρατήρια ή μέσω του δικτύου παραγγελίας μας (βλέπε πίσω μέρος αυτών των οδηγιών χρήσης). Αναλώσιμα άλλου κατασκευαστή μπορεί να προκαλέσουν βλάβη στη συσκευή ή να μειώσουν τη διάρκεια ζωής της.

Η απαλλαγή παλιών αναλωσίμων να γίνεται σύμφωνα με τους κανονισμούς που ισχύουν στη χώρα σας.

Ασύρματο τηλέφωνο

Μην τοποθετείτε ποτέ το ασύρματο τηλέφωνο στον σταθμό βάσης χωρίς μπαταρίες ή με μπαταρίες μίας χρήσης.

Μην κάνετε εγκατάσταση και χρήση του ασύρματου τηλεφώνου σας σε υγρό περιβάλλον. Μην αγγίζετε το ασύρματο τηλέφωνο με βρεγμένα χέρια.

Η εκπομπή του ασύρματου τηλεφώνου μπορεί να ενοχλήσει τη λειτουργία συστημάτων ασφαλείας, ιατρικών ή ευαίσθητων συσκευών. Συμμορφωθείτε με διατάξεις (ή περιορισμούς) που ισχύουν κοντά σε τέτοιες εγκαταστάσεις.

Να γίνεται απαλλαγή των χρησιμοποιημένων μπαταριών σύμφωνα με τις διατάξεις ανακύκλωσης που ισχύουν στη χώρα σας.

2 Περίληψη

Περίληψη των λειτουργιών μενού

Η συσκευή σας διαθέτει τις ακόλουθες λειτουργίες. Υπάρχουν δύο τρόποι για το κάλεσμα των λειτουργιών:

Πλοήγηση στο μενού: Πατήστε **OK** ή ένα από τα δύο πλήκτρα-βέλη **▲/▼**, για να ανοίξετε το μενού λειτουργιών. Ξεφυλλίστε το μενού με **▲/▼**. Επιλέξτε μια λειτουργία του μενού με **OK**. Με **C** επιστρέφете στο προηγούμενο βήμα μενού. Με το **STOP** ολοκληρώνετε το μενού και επιστρέφете στο σημείο εκκίνησης.

Απευθείας κάλεσμα λειτουργιών: Με τον αριθμό λειτουργίας μπορείτε να καλέσετε απευθείας μια λειτουργία μενού. Πατήστε **OK** και πληκτρολογήστε το σχετικό αριθμό λειτουργίας με τα αριθμημένα πλήκτρα. Επιβεβαιώστε με **OK**. Οι αριθμοί των λειτουργιών αναγράφονται στον ακόλουθο κατάλογο.

 Πατήστε **[1]** και **[6]** για να εκτυπωσετε ένα κατάλογο όλων των λειτουργιών και ρυθμίσεων της συσκευής σας.

1 Τηλεφωνικός κατάλογος

[1][1] Αναζήτηση καταχώρησης	Σελίδα 13
[1][2] Νέα καταχώρηση	Σελίδα 17
[1][3] Δημιουργία ομάδας	Σελίδα 17
[1][4] Γρήγορη κλήση	Σελίδα 18
[1][5] Αλλαγή καταχωρήσεων	Σελίδα 17
[1][6] Διαγραφή καταχωρήσεων	Σελίδα 17
[1][7] Εκτύπωση καταχωρήσεων	Σελίδα 41

2 Κλήσεις

[2][1] Εισερχόμενες κλήσεις	Σελίδα 13
[2][2] Εξερχόμενες κλήσεις	Σελίδα 13
[2][3] Εκτύπωση καταχωρήσεων	Σελίδα 40

3 Φαξ

[3][1] Polled reception	Σελίδα 31
[3][2] Polling send	Σελίδα 32
[3][3] Αποστολή φαξ με καθυστέρηση	Σελίδα 31
[3][4] Broadcast	Σελίδα 31
[3][5] Εκτύπωση συγκεντρωτικής αναφοράς φαξ	Σελίδα 41
[3][6] Εκτύπωση δελτίου αποστολής	Σελίδα 41
[3][7] Εκτύπωση σε σμίχρυσον	Σελίδα 39
[3][8] Μείωση της ταχύτητας μετάδοσης	Σελίδα 39

4 Διάφορα

[4][1] Εκτύπωση λίστων κλήσεων	Σελίδα 40
[4][2] Ηχητικό σήμα για την ενεργοποίηση και απενεργοποίηση της αναμονής κλήσης	Σελίδα 14
[4][3] Χρήση δειγμάτων φαξ	Σελίδα 32
[4][4] Ρύθμιση αντίθεσης	Σελίδα 39

[4][5] Εφαρμογή κωδικών σέρβις	Σελίδα 52
[4][6] Έλεγχος χωρητικότητας μελανοταινίας	Σελίδα 48
[4][7] Διαπίστωση της firmware version	Σελίδα 52
[4][8] Sudoku	Σελίδα 38

5 Διαχωριστής φαξ/τηλεφώνου

[5][1] Ρύθμιση λειτουργίας μέρας	Σελίδα 40
[5][2] Ρύθμιση λειτουργίας νύχτας	Σελίδα 40
[5][3] Ρύθμιση χρονοδιακόπτη	Σελίδα 40
[5][4] Easylink	Σελίδα 47
[5][5] Ρύθμιση κουδουνισμάτων	Σελίδα 40

6 SMS

[6][1] Αποστολή SMS	Σελίδα 34
[6][2] Ανάγνωση SMS	Σελίδα 35
[6][3] Εκτύπωση SMS	Σελίδα 36
[6][4] Διαγραφή SMS	Σελίδα 36
[6][5] Ενημέρωση μέσω SMS	Σελίδα 35
[6][6] Πρόσβαση στα SMS	Σελίδα 37

7 Αυτόματος τηλεφωνητής

[7][1] Άναμμα και σβήσιμο του αυτόματου τηλεφωνητή	Σελίδα 25
[7][2] Ακρόαση μηνυμάτων	Σελίδα 26
[7][3] Ηχογράφηση εσωτερικών υπενθυμίσεων	Σελίδα 28
[7][4] Ρύθμιση διάρκειας ηχογράφησης	Σελίδα 29
[7][5] Επεξεργασία εξωτερικού μηνύματος ...	Σελίδα 25
[7][6] Εξωτερικό μήνυμα χωρίς ηχογράφηση εισερχόμενων μηνυμάτων (= εξωτερική υπενθύμιση)	Σελίδα 25
[7][7] Προώθηση μηνυμάτων	Σελίδα 27
[7][8] Κωδικός VIP	Σελίδα 29
[7][9] Πληκτρολόγηση κωδικού πρόσβασης ..	Σελίδα 27

8 Ασύρματο τηλέφωνο

[8][1] Αναζήτηση ασύρματων τηλεφώνων	Σελίδα 21
[8][2] Δήλωση ασύρματου τηλεφώνου	Σελίδα 46
[8][3] Διαγραφή ασύρματου τηλεφώνου	Σελίδα 46

9 Ρυθμίσεις

[9][1] Ρύθμιση ώρας και ημερομηνίας	Σελίδα 39
[9][2] Επιλογή γλώσσας	Σελίδα 39
[9][3] Επιλογή χώρας	Σελίδα 39
[9][4] Πληκτρολόγηση αριθμού	Σελίδα 39
[9][5] Πληκτρολόγηση ονόματος	Σελίδα 39
[9][6] Ρύθμιση τηλεφωνικών συνδέσεων και υπηρεσιών	Σελίδα 45

Σύνοψη συσκευής

- 1 Ακουστικό
- 2 Δίσκος χαρτιού
- 3 Τροφοδοσία χαρτιού (με το κείμενο προς τα πάνω)
- 4 Πληκτρολόγιο ελέγχου με οθόνη
- 5 Υποδοχή σύνδεσης για το ακουστικό τηλεφώνου
- 6 EXT-Socket – connection socket for additional devices
- 7 LINE-Υποδοχή σύνδεσης για καλώδιο τηλεφώνου

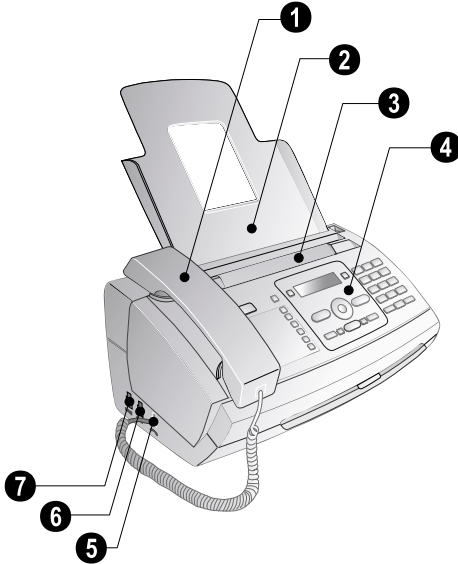

- 1 Γυαλί σαρωτή
- 2 Κύλινδροι της αυτόματης τροφοδοσίας χαρτιού
- 3 Στήριξες των κυλίνδρων τροφοδοσίας
- 4 Οδηγός χαρτιού / Μεμβράνη σαρωτή
- 5 Κάλυμμα σαρωτή και αυτόματης τροφοδοσίας χαρτιού
- 6 Οδοντωτός τροχός για το τέντωμα της μελανοταινίας
- 7 Κύλινδρος μελανοταινίας στην πίσω θήκη μελανοταινίας
- 8 Κύλινδρος μελανοταινίας στην μπροστινή θήκη μελανοταινίας
- 9 Υποδοχή της κάρτας Plug'n'Print
- 10 Στήριξες του καλύμματος του σαρωτή και της αυτόματης τροφοδοσίας χαρτιού

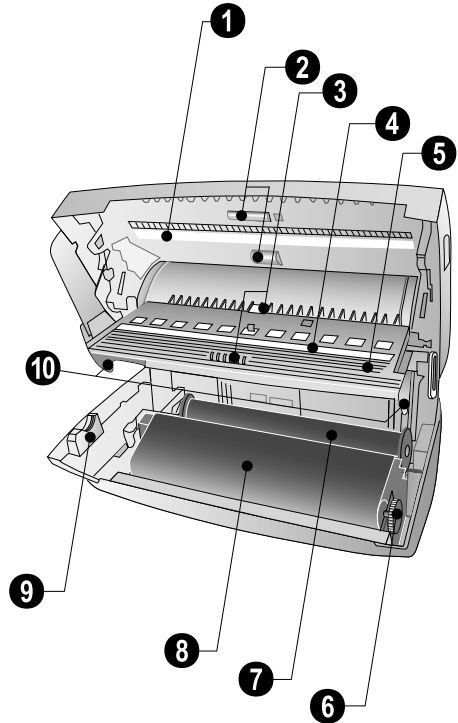

Πληκτρολόγιο ελέγχου του ασύρματου τηλεφώνου

Μονόχρωμο Dect · Έγχρωμο Dect

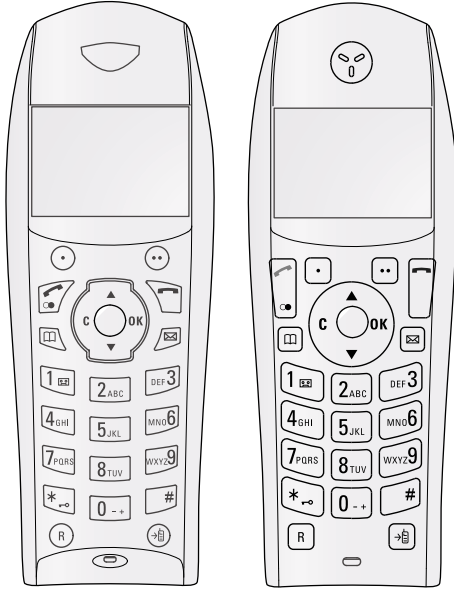

● - Προγραμματιζόμενο πλήκτρο (η αποθηκευμένη λειτουργία εμφανίζεται στην οθόνη)

●● - Προγραμματιζόμενο πλήκτρο (η αποθηκευμένη λειτουργία εμφανίζεται στην οθόνη) / Κάλεισμα επιλογών / Επιβεβαίωση επιλογής

☎/☎ - Σύντομη πίεση: Πραγματοποίηση κλήσης / Απάντηση κλήσης / Άνοικτη συνομιλία / Πιέστε και κρατήστε: Επανάλληξη / Αναμμα ασύρματου τηλεφώνου

☎ - Σύντομη πίεση: Ολοκλήρωση κλήσης / Διακοπή λειτουργίας μενού / Πιέστε και κρατήστε: Σβήσιμο ασύρματου τηλεφώνου

☎ - Σύντομη πίεση: Κάλεισμα του τηλεφωνικού καταλόγου της συσκευής / Πιέστε και κρατήστε: Κάλεισμα του τηλεφωνικού καταλόγου του ασύρματου τηλεφώνου

☒ - Κάλεισμα μενού SMS (Η λειτουργία δεν υποστηρίζεται σε όλες τις χώρες και τα δίκτυα)

▲/▼ - Κάλεισμα λειτουργιών μενού / Πλοήγηση στο μενού / Επιλογή / Μετακίνηση κέρσορα / Ρύθμιση έντασης ήχου

C - Επιστροφή στο προηγούμενο βήμα μενού / διαγραφή μεμονωμένων χαρακτήρων

OK - Κάλεισμα λειτουργιών μενού / Επιβεβαίωση καταχώρησης δεδομένων

1/☎ - Πιέστε και κρατήστε: Κάλεισμα μενού αυτόματου τηλεφωνητή

/ - Πιέστε και κρατήστε: Κλειδωμα και ξεκλειδωμα πληκτρολογίου

0 - Πληκτρολόγηση ειδικών χαρακτήρων

R - Για αλλαγή μεταξύ των κλήσεων (συγκράτηση = hold)

☎ - Προώθηση μιας κλήσης στη συσκευή ή σε άλλα ασύρματα τηλέφωνα

Σύμβολα στο καντράν

Μονόχρωμο Dect



☎ - Ένδειξη της φόρτισης των μπαταριών

☎^{INT} - Εσωτερική κλήση (= intercom) με άλλο ασύρματο τηλέφωνο ή με τη συσκευή

☎^{EXT} - Εξωτερική κλήση

☒ - Λήψη νέου μηνύματος SMS

☎ - Ο αυτόματος τηλεφωνητής είναι αναμμένος

☎ - Το ζυγνητήρι είναι αναμμένο

☎ - Ο χρονοδιακόπτης (timer) είναι αναμμένος

1 - Αριθμός με τον οποίο έχει καταχωρηθεί το ασύρματο τηλέφωνο στον σταθμό βάσης. Φόντο οθόνης.

Έγχρωμο Dect

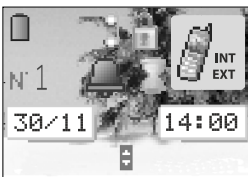



Έγχρωμο Dect

☎ - Τα πλήκτρα είναι κλειδωμένα:



☎ - Η αθόρυβη λειτουργία είναι αναμμένη (όλα τα κουδουνίσματα σβησμένα)



Πληκτρολόγιο ελέγχου

 – Αναβεί όταν έχουν ληφθεί νέα μηνύματα / Κατάλογος των νέων μηνυμάτων με υπομενού / Αναβοσβήνει σε λάθος της συσκευής (π.χ. όταν δεν έχει τοποθετηθεί μελανοταινία)

 – Κατά τη διάρκεια μιας κλήσης: Προώθηση συνομιλίας σε ένα συγκεκριμένο ή σε όλα τα ασύρματα τηλέφωνα / Στο σημείο εξόδου: Αναζήτηση ασύρματων τηλεφώνων (χτυπούν όλα τα δηλωμένα τηλέφωνα)

Πλήκτρα γρήγορης κλήσης **1...6** – Σύντομη πίεση: κάλεσμα καταχώρησης γρήγορης κλήσης / Πιέστε και κρατήστε: Zielwahleintrag bearbeiten

 **A-Z** – Σύντομη πίεση: Κάλεσμα των καταχωρήσεων τηλεφωνικού καταλόγου. Επιλογή των καταχωρήσεων με  / Πιέστε και κρατήστε: αποθήκευση νέας καταχώρησης

 – Ρύθμιση χρονοδιακόπτη και των τρόπων λειτουργίας λήψης φαξ (= διαχωριστής). Ρυθμιζόμενοι τρόποι λειτουργίας στην οθόνη * (μέρα), ☾ (νύχτα). Ενεργοποιημένος χρονοδιακόπτης επιπλέον με 

STOP – Διακοπή λειτουργίας / επιστροφή στο σημείο εκκίνησης / απόρριψη εγγράφων / ολοκλήρωση αναπαγωγής μηνυμάτων

C – Επιστροφή στο προηγούμενο βήμα μενού / Σύντομη πίεση: διαγραφή μεμονωμένων χαρακτήρων / Πιέστε και κρατήστε: διαγραφή / Κατά τη διάρκεια της αναπαγωγής: Διαγραφή μεμονωμένου μηνύματος / Στο σημείο εξόδου: Διαγραφή όλων των μηνυμάτων

 – Κάλεσμα λειτουργιών μενού / Πλοήγηση στο μενού / Επιλογή / Μετακίνηση κέρσορα / Ρύθμιση έντασης ήχου

OK – Κάλεσμα λειτουργιών μενού / Επιβεβαίωση καταχώρησης δεδομένων

START – Σύντομη πίεση: Έναρξη μετάδοσης μηνυμάτων / Πιέστε και κρατήστε: Έναρξη ανάκτησης

 – Κάλεσμα μενού αυτόματου τηλεφωνητή

 – Σύντομη πίεση: Εκτύπωση των σελίδων βοήθειας και των καταλόγων ρυθμίσεων / Πιέστε και κρατήστε: Έναρξη διαδικασίας πρώτης εγκατάστασης

COPY – Σύντομη πίεση: αντιγραφή εγγράφου / Πιέστε και κρατήστε: πολλαπλή αντιγραφή / Εκτύπωση SMS

 – Ρύθμιση πιο ψηλής ανάλυσης για φαξ και αντιγραφα (RESOL.: STANDARD, RESOL.: FINE, RESOL.: PHOTO)

 – Κάλεσμα μενού SMS (Η λειτουργία δεν υποστηρίζεται σε όλες τις χώρες και τα δίκτυα)

Αριθμημένο πληκτρολόγιο – Πληκτρολόγηση αριθμών, γραμμάτων, και ειδικών χαρακτήρων

 – Σύντομη πίεση: Κατάλογος των δέκα τελευταίων αριθμών εξερχόμενων κλήσεων (= πλήκτρο επανάληψης) / Πιέστε και κρατήστε: Κατάλογος των δέκα τελευταίων εισερχόμενων κλήσεων

 – Κλήση με κατεβαμένο το ακουστικό / ανοικτή συνομιλία

R – Σύντομη πίεση: πρόσθεση σύντομης διακοπής γραμμής (hook-flash) ως κωδικό πρόσβασης εξωτερικής γραμμής σε τηλεφωνικά κέντρα (PABX) ή για το κάλεσμα ειδικών λειτουργιών στο δημόσιο τηλεφωνικό δίκτυο (PSTN) / Πιέστε και κρατήστε: Πρόσθεση διακοπής μεταξύ δύο αριθμών

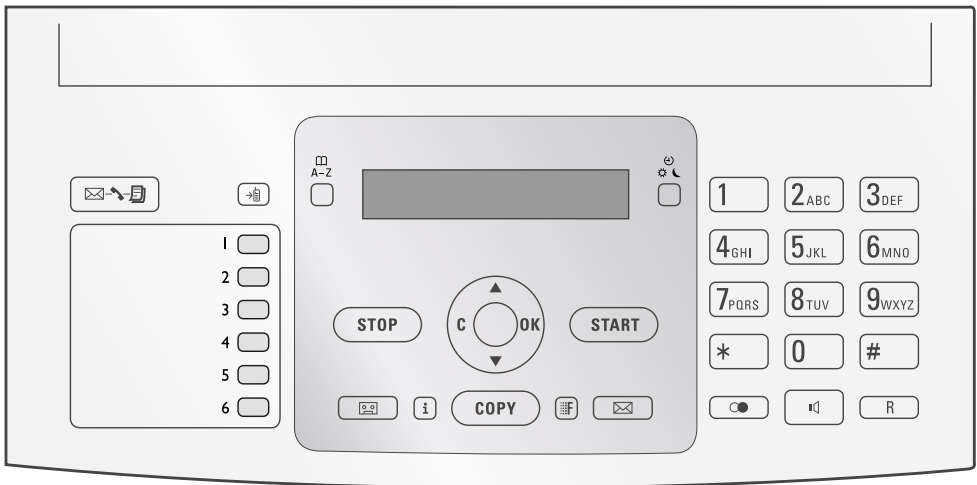

3 Πρώτη θέση σε λειτουργία

Περιεχόμενα συσκευασίας

- 1 Συσκευή
- 2 Ακουστικό τηλεφώνου
- 3 Ελκυστήρες καλώδιο για το ακουστικό
- 4 Δίσκος χαρτιού
- 5 Καλώδιο ρεύματος με βύσμα (ανάλογα με τη χώρα)
- 6 Καλώδιο τηλεφώνου με βύσμα (ανάλογα με τη χώρα)
- 7 Σταθμός φόρτισης
- 8 Τρεις μπαταρίες
- 9 Ασύρματο τηλέφωνο

Οδηγίες χρήσης με βοήθεια εγκατάστασης (δεν απεικονίζονται)

Ανάλογα με το μοντέλο μπορεί να διατίθενται περισσότερα από ένα ασύρματα τηλέφωνα.

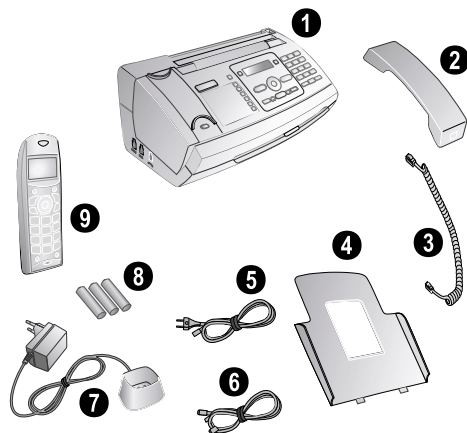

⚡ Αν ένα από τα μέρη της συσκευής λείπει ή παρουσιάζει ζημιές, απευθυνθείτε στον εμπορικό αντιπρόσωπό σας ή στο σέρβις πελατών μας.

Τοποθέτηση δίσκου χαρτιού

Βάλτε το δίσκο χαρτιού στις σχισμές που υπάρχουν πίσω από τον μηχανισμό τροφοδοσίας χαρτιού.

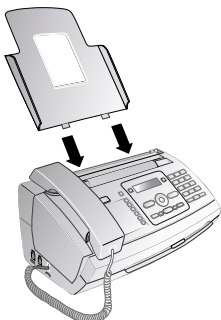

Τροφοδοσία χαρτιού

Πριν να κάνετε λήψη ή αντιγραφή εγγράφων πρέπει να τοποθετήσετε χαρτί στη συσκευή. Χρησιμοποιήστε μόνο κατάλληλο χαρτί σε κανονικό μέγεθος **A4** (210 X 297 mm · κατά προτίμηση 80 g/m²). Διαβάστε τα τεχνικά χαρακτηριστικά της συσκευής.

💡 Διαχωρίστε τα φύλλα του χαρτιού ανεμίζοντας τα, και έπειτα ευθυγραμμίστε τα χτυπώντας τα ελαφρά πάνω σε μια ευθεία επιφάνεια. Μ' αυτό τον τρόπο αποφεύγετε την τροφοδοσία πολλών φύλλων ταυτόχρονα.

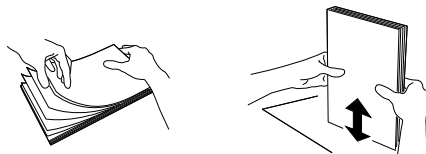

- 1 Γυρίστε το μοχλός δεξιά από τον μηχανισμό τροφοδοσίας χαρτιού προς τα μπρος.
- 2 Βάλτε το χαρτί στο μηχανισμό τροφοδοσίας χαρτιού. Μπορείτε να βάλετε **μέχρι και 50 φύλλα** (A4 · 80 g/m²).
- 3 Γυρίστε το μοχλό δεξιά από τον μηχανισμό τροφοδοσίας χαρτιού προς τα πίσω για να στερεώσετε το χαρτί.

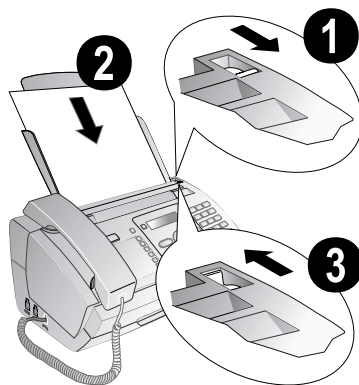

Σύνδεση ακουστικού

Βάλτε τη μια άκρη του ελικοειδούς σύρματος στην πρίζα στο ακουστικό. Βάλτε την άλλη άκρη στην υποδοχή που φέρει το σύμβολο .

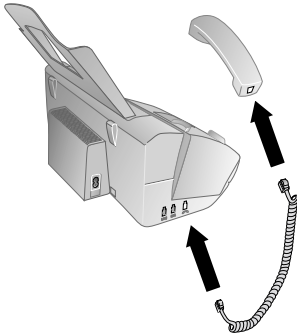

Σύνδεση τηλεφωνικού καλωδίου

 Η συσκευή σας είναι αναλογική συσκευή φαξ (γروه 3). Δεν πρόκειται για συσκευή φαξ ISDN (γروه 4) και γι' αυτό δε μπορεί να συνδεθεί απ' ευθείας με γραμμή ISDN. Για το σκοπό αυτό χρειάζεστε είτε μετατροπέα A/B (αναλογικό μετατροπέα) ή γραμμή για αναλογικές συσκευές.

Συνδέστε το τηλεφωνικό καλώδιο στην συσκευή βάζοντας το στην υποδοχή που φέρει το όνομα **LINE** (υποδοχή Rj-11). Βάλτε το βύσμα του τηλεφώνου στην πρίζα της τηλεφωνικής σας σύνδεσης στον τοίχο.

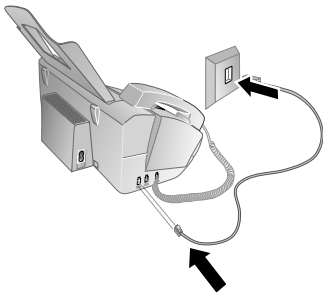

 Αν συνδέσετε τη συσκευή σας ως εσωτερικό τηλέφωνο σε τηλεφωνικό κέντρο, πρέπει να το εγκαταστήσετε ανάλογα για τη λειτουργία ως εσωτερικό τηλέφωνο (βλέπε επίσης κεφάλαιο Τηλεφωνικές συνδέσεις και επιπρόσθετες συσκευές, Σελίδα 45).

Σύνδεση καλωδίου ρεύματος

 Ελέγξτε αν η τάση της συσκευής σας (πλακίδιο τύπου) ταιριάζει με την τάση δικτύου ρεύματος στον τόπο χρήσης (χώρα).

Σύνδεση του καλωδίου ρεύματος της συσκευής

Βάλτε το καλώδιο ρεύματος στην υποδοχή στο πίσω μέρος της συσκευής. Συνδέστε το άλλο άκρο με την πρίζα στον τοίχο.

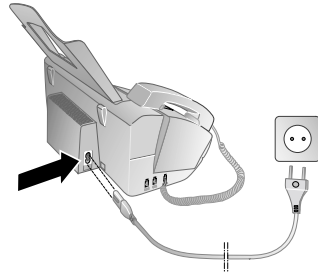

Σύνδεση του καλωδίου ρεύματος του σταθμού φόρτισης

Συνδέστε το καλώδιο ρεύματος του σταθμού φόρτισης με την πρίζα στον τοίχο.

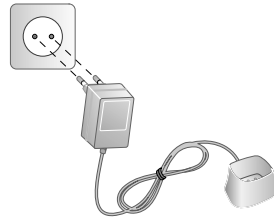

Πρώτη εγκατάσταση

Μετά που θα συνδέσετε τη συσκευή με την παροχή ρεύματος, ξεκινά η διαδικασία πρώτης εγκατάστασης. Πατήστε . Η συσκευή κάνει εκτύπωση μιας σελίδας βοήθειας.

Επιλογή γλώσσας

- 1 Επιλέξτε με  την επιθυμητή γλώσσα οθόνης.
- 2 Επιβεβαιώστε με **OK**.

Επιλογή χώρας

 Πρέπει απαραίτητως να ρυθμίσετε τη χώρα στην οποία λειτουργείτε τη συσκευή, αλλιώς αυτή δε θα προσαρμοστεί στο εκάστοτε τηλεφωνικό δίκτυο. Αν δεν αναγράφεται η χώρα σας στη λίστα, πρέπει να επιλέξετε μια άλλη ρύθμιση και να χρησιμοποιήσετε το σωστό τηλεφωνικό καλώδιο της χώρας σας. Απευθυνθείτε στον εμπορικό αντιπρόσωπό σας.

- 1 Επιλέξτε με  τη χώρα στην οποία λειτουργείτε τη συσκευή.
- 2 Επιβεβαιώστε με **OK**.

Μετά την πληκτρολόγηση η συσκευή εκτυπώνει ακόμα μια σελίδα βοήθειας και ελέγχει την τηλεφωνική σύνδεση.

Πληκτρολόγηση αριθμού

Ο αριθμός και το όνομά σας θα αναγράφονται στο πάνω περιθώριο κάθε σελίδας (=κεφαλίδα) μαζί με την ημερομηνία, την ώρα και τον αριθμό σελίδας.

1 Πληκτρολογήστε τον αριθμό σας. Με **#** ή ***** μπορείτε να πληκτρολογήσετε χαρακτήρα 'συν'.

2 Επιβεβαιώστε με **OK**.

Πληκτρολόγηση ονόματος

1 Πληκτρολογήστε το όνομά σας. Μπορείτε να πληκτρολογήσετε γράμματα με τα αριθμημένα πλήκτρα (βλέπε τυπωμένη ετικέτα). Ειδικούς χαρακτήρες μπορείτε να καταχωρήσετε με το **0**. Πατήστε επανειλημμένα το ανάλογο πλήκτρο μέχρι να εμφανιστεί στην οθόνη το επιθυμητό γράμμα ή ο ειδικός χαρακτήρας.

 Μετακινείστε τον κέρσορα με **▲/▼**. Με το πλήκτρο **C** κάνετε διαγραφή μεμονωμένων χαρακτήρων.

2 Επιβεβαιώστε με **OK**.

Μετά την πληκτρολόγηση η συσκευή εκτυπώνει μια σύντομη των λειτουργιών.

Ρύθμιση ώρας και ημερομηνίας

1 Πληκτρολογήστε την ώρα, π.χ. **1 4 0 0** για τις 2 μμ.

2 Πληκτρολογήστε την ημερομηνία (κάθε φορά δύο αριθμούς), π.χ. **0 8 0 6 0 7** για τις 8 Ιουνίου 2007.

3 Επιβεβαιώστε με **OK**.

 Μπορείτε να ξαναξεκινήσετε τη διαδικασία πρώτης εγκατάστασης οποιαδήποτε στιγμή. Πατήστε **1** και **2**.

Τοποθέτηση μπαταριών στο ασύρματο τηλέφωνο

1 Βάλτε τις μπαταρίες με τους θετικούς και αρνητικούς πόλους στην μπαταριοθήκη όπως υποδεικνύεται στο σχέδιο της μπαταριοθήκης.

 Μην τοποθετήσετε **ποτέ** μπαταρίες μίας χρήσης στο ασύρματο τηλέφωνο. Διαβάστε τα τεχνικά χαρακτηριστικά της συσκευής.



2 Τοποθετήστε το κάλυμμα στην μπαταριοθήκη και σύρετέ το προς τα πάνω μέχρι να κλείσει σωστά.

3 Τοποθετήστε το ασύρματο τηλέφωνο στον σταθμό φόρτισης.

 Μην τοποθετείτε ποτέ το ασύρματο τηλέφωνο στον σταθμό βάσης χωρίς μπαταρίες.

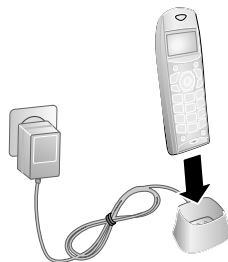

 Αφήστε το ασύρματο τουλάχιστο 12 ώρες στο σταθμό φόρτισης. Οι μπαταρίες μπορεί να ζεσταθούν κατά τη διάρκεια της φόρτισης, αυτό όμως δεν είναι επικίνδυνο.

Λειτουργία του ασύρματου τηλεφώνου

Κρατήστε πατημένο το πράσινο πλήκτρο  τουλάχιστο για δύο δευτερόλεπτα για ν' ανάψετε το ασύρματο τηλέφωνο.

Το ασύρματο τηλέφωνο είναι συνήθως ρυθμισμένο από το εργοστάσιο για τη χρήση με τη συσκευή σας. Πατήστε στο σημείο εξόδου **OK**. Στην οθόνη προβάλλεται σε ποιο σταθμό βάσης και με ποιο αριθμό είναι δηλωμένο το ασύρματο τηλέφωνο.

 Αν έχετε αγοράσει μοντέλο με περισσότερα από ένα ασύρματο τηλέφωνο, ένα μόνο είναι δηλωμένο από το εργοστάσιο για χρήση με τη συσκευή σας. Τοποθετήστε τις μπαταρίες όπως περιγράφεται πιο πάνω και δηλώστε τα ασύρματα τηλέφωνα στη συσκευή σας (βλέπε επίσης κεφάλαιο Τηλεφωνικές συνδέσεις και επιπρόσθετες συσκευές, Σελίδα 45).

4 Λειτουργίες τηλεφώνου

Για να συνδέσετε επιπρόσθετα ασύρματα τηλέφωνα και να μάθετε ποιες λειτουργίες διατίθενται, διαβάστε το κεφάλαιο σχετικά με τις τηλεφωνικές συνδέσεις και τις επιπρόσθετες συσκευές, Σελίδα 45.

Πραγματοποίηση κλήσης στη συσκευή

Σχηματίστε τον επιθυμητό αριθμό. Μπορείτε να το κάνετε με διαφορετικούς τρόπους. Στη συνέχεια σηκώστε το ακουστικό.

 Μπορείτε επίσης να σηκώσετε πρώτα το ακουστικό και να πληκτρολογήσετε ένα αριθμό. Η διαδικασία κλήσης ξεκινά αμέσως.

Χειροκίνητη κλήση: Σχηματίστε τον επιθυμητό αριθμό με το αριθμημένο πληκτρολόγιο.

Τηλεφωνικός κατάλογος:

1 Πατήστε **A-Z**

 Μπορείτε επίσης να καλέσετε τις καταχωρήσεις του τηλεφωνικού καταλόγου πατώντας **1** **1** και **OK**.

2 Επιλέξτε μια καταχώρηση με . Πληκτρολογήστε το αρχικό γράμμα με τα αριθμημένα πλήκτρα για να πληγήσετε πιο γρήγορα στον τηλεφωνικό κατάλογο.

 Μπορείτε να αποθηκεύσετε μια καταχώρηση πολλές φορές με το ίδιο όνομα αλλά σε διαφορετική κατηγορία. Στον τηλεφωνικό κατάλογο εμφανίζεται πριν την καταχώρηση το αρχικό γράμμα της κατηγορίας.

Γρήγορη κλήση: Πατήστε το επιθυμητό πλήκτρο γρήγορης κλήσης (**1 ... 6**).

Κατάλογος επανάκλησης: Πατήστε . Επιλέξτε μια καταχώρηση από τον κατάλογο επιλεγμένων αριθμών με .

 Μπορείτε επίσης να καλέσετε τον κατάλογο επανάκλησης πατώντας **OK**, **2** **2** και **OK**.

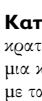
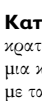
Κατάλογος εισερχόμενων κλήσεων: Πιέστε και κρατήστε  (τουλάχιστο δύο δευτερόλεπτα). Επιλέξτε μια καταχώρηση από τον κατάλογο εισερχόμενων κλήσεων με τα .

 Μπορείτε επίσης τον κατάλογο εισερχόμενων κλήσεων πατώντας **OK**, **2** **1** και **OK**.

 Για να μπορεί να γίνει χρήση της λειτουργίας αυτής πρέπει να είναι ενεργοποιημένη η αναγνώριση κλήσης (CLIP) για την τηλεφωνική σύνδεσή σας (εξαρτάται από τη χώρα και το δίκτυο). Ο αριθμός και το όνομα δεν εμφανίζονται όταν αυτός που σας καλεί κρύβει τον αριθμό του.

Ανάκτηση εξωτερικής γραμμής

Τα τηλεφωνικά κέντρα (PABX) χρησιμοποιούνται σε πολλές επιχειρήσεις και σε μερικές ιδιωτικές κατοικίες. Πρέπει να πληκτρολογήσετε τον κωδικό πρόσβασης εξωτερικής γραμμής για να συνδεθείτε με το δημόσιο τηλεφωνικό δίκτυο (PSTN) μέσω ενός τέτοιου τηλεφωνικού κέντρου.

Πριν να πληκτρολογήσετε τον επιθυμητό αριθμό ή μια αποθηκευμένη καταχώρηση, πληκτρολογήστε τον κωδικό πρόσβασης εξωτερικής γραμμής με τον οποίο συνδέστε με το δημόσιο τηλεφωνικό δίκτυο. Ο κωδικός πρόσβασης εξωτερικής γραμμής είναι συνήθως **0**.

 Σε μερικές σπάνιες περιπτώσεις ο κωδικός πρόσβασης εξωτερικής γραμμής μπορεί να είναι άλλος αριθμός ή διψήφιος. Σε παλιά τηλεφωνικά κέντρα ο κωδικός πρόσβασης μπορεί να είναι **R** (= Flash). Πατήστε το **R**, για να καταχωρήσετε αυτό τον κωδικό πρόσβασης εξωτερικής γραμμής. Αν δεν είναι δυνατή η σύνδεση με το δημόσιο τηλεφωνικό δίκτυο, συμβουλευτείτε τον προμηθευτή του τηλεφωνικού κέντρου σας.

 Αν χρησιμοποιείτε τη συσκευή σας μόνιμα ως εσωτερικό τηλέφωνο, αποθηκεύστε τον κωδικό πρόσβασης εξωτερικής γραμμής με τη λειτουργία 96 (βλέπε σελίδα 45).

Αλυσίδωση αριθμών



Μπορείτε να συνδυάσετε αριθμούς που πληκτρολογήσατε με αποθηκευμένες καταχωρήσεις και να τους επεξεργαστείτε πριν αρχίσει η διαδικασία κλήσης. Αν π.χ. έχετε αποθηκεύσει τον κωδικό μιας φτηνής τηλεφωνικής εταιρείας (Call-by-Call) ως καταχώρηση τηλεφωνικού καταλόγου, επιλέξτε την καταχώρηση αυτή και πληκτρολογήστε τον επόμενο αριθμό κλήσης χειροκίνητα ή επιλέξτε ακόμα μια αποθηκευμένη καταχώρηση.

Πρόσθεση διακοπής μεταξύ δύο αριθμών

Μπορεί να παραστεί αναγκαίο να προσθέσετε μια παύση πληκτρολόγησης στον αριθμό κλήσεως, π.χ. για εσωτερική γραμμή, για υποδιεύθυνση, ή για διεθνή κλήση. Πιέστε και κρατήστε **R** (τουλάχιστο δύο δευτερόλεπτα). Στην οθόνη εμφανίζεται -. Το δεύτερο μέρος του αριθμού θα κληθεί μόνο μετά από μικρή παύση.

Πραγματοποίηση κλήσης στο ασύρματο

Σχηματίστε τον επιθυμητό αριθμό. Μπορείτε να το κάνετε με διαφορετικούς τρόπους. Πατήστε στη συνέχεια .

 Μπορείτε επίσης να πατήσετε πρώτα  και μετά να πληκτρολογήσετε ένα αριθμό. Η διαδικασία κλήσης ξεκινά αμέσως.

 Αν απαντήσετε μια κλήση στο ασύρματο τηλέφωνο και αντιληφθείτε πως πρόκειται για φαξ (σφύριγμα ή κανόνας ήχος) μπορείτε να ξεκινήσετε τη λήψη φαξ στη συσκευή. Πατήστε **START** στη συσκευή ή ***** **5** στο ασύρματο τηλέφωνο.

Χειροκίνητη κλήση: Σχηματίστε τον επιθυμητό αριθμό με το αριθμημένο πληκτρολόγιο.

Τηλεφωνικός κατάλογος του ασύρματου τηλεφώνου:

1 Πιέστε και κρατήστε (τουλάχιστο δύο δευτερόλεπτα).

2 Επιλέξτε μια καταχώρηση με . Πληκτρολογήστε το αρχικό γράμμα με τα αριθμημένα πλήκτρα για να πληγήσετε πιο γρήγορα στον τηλεφωνικό κατάλογο.

 Αν έχετε προσθέσει ένα επιπρόσθετο αριθμό σε μια καταχώρηση, η καταχώρηση εμφανίζεται διπλή στον τηλεφωνικό κατάλογο. Το σύμβολο της κατηγορίας βρίσκεται μπροστά από το όνομα.

Τηλεφωνικός κατάλογος της συσκευής:

1 Πατήστε .

2 Επιλέξτε μια καταχώρηση με ▲/▼. Πληκτρολογήστε το αρχικό γράμμα με τα αριθμημένα πλήκτρα για να πληγήστε πιο γρήγορα στον τηλεφωνικό κατάλογο.

Κατάλογος επανάκλησης: Πιέστε και κρατήστε  (τουλάχιστο για δύο δευτερόλεπτα). Επιλέξτε μια καταχώρηση από τον κατάλογο επιλεγμένων αριθμών με ▲/▼.

Κατάλογος εισερχόμενων κλήσεων:

1 Πατήστε ▲/▼ και επιλέξτε με ▲/▼ CALLS.

2 Επιβεβαιώστε με OK.

3 Επιλέξτε με ▲/▼ τον κατάλογο από τον οποίο θέλετε να καλέσετε αριθμό.

4 Επιβεβαιώστε με OK.

5 Επιλέξτε ένα αριθμό με ▲/▼.

 Μπορείτε να ρυθμίσετε την ένταση ήχου του ηχείου στο ασύρματο τηλέφωνο κατά τη διάρκεια μιας κλήσης με το πλήκτρο ▲/▼.

Αναζήτηση αριθμού

Μπορείτε να αναζητήσετε καταχωρήσεις στον τηλεφωνικό κατάλογο ενώ κάνετε κλήση.

1 Πατήστε κατά τη διάρκεια της κλήσης ●● Menu.

2 Επιλέξτε με ▲/▼ PHONEBOOK.

3 Επιλέξτε την επιθυμητή καταχώρηση με ▲/▼.

 Με ● Return επιστρέφете στο προηγούμενο βήμα μενού.

Κάλεσμα επιπρόσθετων λειτουργιών τηλεφώνου

(Η λειτουργία δεν υποστηρίζεται σε όλες τις χώρες και τα δίκτυα)

Με την τηλεφωνική συσκευή σας μπορείτε να χρησιμοποιήσετε επιπρόσθετες λειτουργίες τηλεφώνου όπως συγκράτηση κλήσεων, κλήση διάσπαψης, ή προώθηση κλήσεων. Ζητείστε πληροφορίες από την τηλεφωνική εταιρεία σας κατά πόσο οι λειτουργίες αυτές διατίθενται για την σύνδεσή σας. Το σήμα προς το τηλεφωνικό κέντρο για να γίνει κάλεσμα των υπηρεσιών αυτών είναι μια σύντομη διακοπή σύνδεσης (hook flash). Πατήστε R για να καλέσετε τις επιπρόσθετες λειτουργίες.

Στη συσκευή

Πραγματοποίηση δεύτερης κλήσης

1 Πατήστε κατά τη διάρκεια της κλήσης R.

2 Πληκτρολογήστε τον επιθυμητό αριθμό με το αριθμημένο πληκτρολόγιο ή επιλέξτε μια αποθηκευμένη καταχώρηση.

 Πατήστε R, για να αλλάξετε μεταξύ των κλήσεων.

Αλλαγή μεταξύ κλήσεων

Πατήστε R, για να αλλάξετε μεταξύ των κλήσεων.



Απάντηση δεύτερης κλήσης

Κατά τη διάρκεια μιας κλήσης μπορεί να σας πληροφορήσει ηχητικό σήμα για μια άλλη εισερχόμενη κλήση στη γραμμή (= αναμονή κλήσης), αν βέβαια η τηλεφωνική σας εταιρεία υποστηρίζει την υπηρεσία αυτή. Όπως παραλάβατε τη συσκευή, το ηχητικό σήμα για την αναμονή κλήσης είναι σβησμένο.

Πατήστε κατά τη διάρκεια κλήσης R για να απαντήσετε τη νέα κλήση.

 Για να μπορεί να γίνει χρήση της λειτουργίας αυτής πρέπει να είναι ενεργοποιημένη η αναγνώριση κλήσης (CLIP) για την τηλεφωνική σύνδεσή σας (εξαρτάται από τη χώρα και το δίκτυο). Ο αριθμός και το όνομα δεν εμφανίζονται όταν αυτός που σας καλεί κρύβει τον αριθμό του.

Ηχητικό σήμα για την ενεργοποίηση και απενεργοποίηση της αναμονής κλήσης

1 Πατήστε OK,   και OK.

2 Επιλέξτε με ▲/▼ αν θέλετε να ανάψετε ή να σβήσετε την αναμονή κλήσης.

3 Επιβεβαιώστε με OK.

Στο ασύρματο τηλέφωνο

Απάντηση δεύτερης κλήσης

Πατήστε κατά τη διάρκεια κλήσης ●● ACCEPT για να απαντήσετε τη νέα κλήση.

Αλλαγή μεταξύ κλήσεων (συγκράτηση = hold)

 **Σύντομη εντολή:** Πατήστε R, για να αλλάξετε μεταξύ των κλήσεων.

1 Πατήστε κατά τη διάρκεια της κλήσης ●● Menu.

2 Επιλέξτε με ▲/▼ SWITCH.

3 Επιβεβαιώστε με OK.

Πραγματοποίηση δεύτερης κλήσης



 **Σύντομη εντολή:** Πατήστε ● και καλέστε τον επιπρόσθετο αριθμό.

1 Πατήστε κατά τη διάρκεια της κλήσης ●● Menu.

2 Επιλέξτε με ▲/▼ SECOND CALL.

3 Σχηματίστε τον επιθυμητό αριθμό με το αριθμημένο πληκτρολόγιο.

4 Πατήστε ●●/Call.

 **Σύντομη εντολή:** Πατήστε ● και  για να ολοκληρώσετε την τρέχουσα κλήση και να ενεργοποιήσετε την κρατημένη κλήση.

Ανοικτή συνομιλία

Στη συσκευή

- 1 Πατήστε για να τηλεφωνήσετε με κατεβασμένο το ακουστικό. Ακούτε ένα σήμα ελευθέρου από το ηχείο.
- 2 Πληκτρολογήστε τον επιθυμητό αριθμό με το αριθμημένο πληκτρολόγιο ή επιλέξτε μια αποθηκευμένη καταχώρηση. Η διαδικασία κλήσης ξεκινά αμέσως. Δε μπορείτε πλέον να διορθώσετε αριθμούς που καταχωρήσατε λάθος.

Βάλτε το ακουστικό δίπλα στη συσκευή με το μικρόφωνο προς τα πάνω για να επιτύχετε τη βέλτιστη ποιότητα επικοινωνίας.

Στο ασύρματο τηλέφωνο

Αυτή η λειτουργία δε διατίθεται όταν η στάθμη της μπαταρίας του ασύρματου τηλεφώνου είναι χαμηλή. Τοποθετήστε το ασύρματο τηλέφωνο στον σταθμό φόρτισης.

Ενεργοποίηση ανοικτής συνομιλίας

- 1 Πατήστε κατά τη διάρκεια της κλήσης **●● Menu**.
- 2 Επιλέξτε με **▲/▼ Deact..**.
- 3 Επιβεβαιώστε με **OK**.

Απενεργοποίηση ανοικτής συνομιλίας

- 1 Επιλέξτε ξανά **Deact..**.
- 2 Πατήστε **●●/Deact..**.

Μπορείτε να ανάψετε και να σβήσετε την ανοικτή συνομιλία πατώντας κατά τη διάρκεια κλήσης.

Μυστική λειτουργία

Μπορείτε κατά τη διάρκεια της κλήσης να σβήσετε το ακουστικό αν θέλετε να μιλήσετε με κάποιον στον ίδιο χώρο και δε θέλετε το συνομιλητή σας στο τηλέφωνο να ακούσει τι λέτε.

Στη συσκευή

- 1 Πατήστε κατά τη διάρκεια της κλήσης **C**. Ο συνομιλητής σας δεν μπορεί πλέον να σας ακούσει.
- 2 Πατήστε ξανά **C** για να συνεχίσετε την κλήση.

Στο ασύρματο τηλέφωνο

- 1 Πατήστε κατά τη διάρκεια της κλήσης **●● Menu**.
- 2 Επιλέξτε με **▲/▼ SECRET**.
- 3 Επιβεβαιώστε με **OK**. Ο συνομιλητής σας δεν μπορεί πλέον να σας ακούσει.
- 4 Πατήστε **● Exit** για να συνεχίσετε την κλήση.

Μπορείτε να σβήσετε ή να ανάψετε ξανά το ακουστικό του ασύρματου τηλεφώνου κρατώντας πατημένο το **C** (τουλάχιστο για δύο δευτερόλεπτα).

Ηχογράφηση τηλεφωνικής συνομιλίας

Μπορείτε να κάνετε ηχογράφηση μια τηλεφωνικής συνομιλίας. Μετά την ηχογράφηση αναβοσβήνει το πλήκτρο και μπορείτε να κάνετε ακρόαση της ηχογράφησης όπως μήνυμα του αυτόματου τηλεφωνητή.

Πρέπει να ενημερώσετε το συνομιλητή όταν κάνετε ηχογράφηση της συνομιλίας.

- 1 Πατήστε κατά τη διάρκεια της κλήσης . Αρχίζει η ηχογράφηση.
- 2 Πατήστε ξανά για να ολοκληρώσετε την ηχογράφηση.

Πρωώθηση κλήσεων

Μπορείτε να προωθήσετε τηλεφωνικές κλήσεις από τη συσκευή σε δηλωμένα ασύρματα τηλέφωνα. Από το ασύρματο τηλέφωνο μπορείτε να προωθήσετε τηλεφωνικές κλήσεις στη συσκευή ή σε άλλα ασύρματα τηλέφωνα.

Από τη συσκευή

Σε ασύρματο τηλέφωνο

- 1 Πατήστε κατά τη διάρκεια της κλήσης .
- 2 Σχηματίστε τον αριθμό του ασύρματου τηλεφώνου με το αριθμημένο πληκτρολόγιο.
- 3 Κατεβάστε το ακουστικό.

Σε όλα τα ασύρματα τηλέφωνα

- 1 Πατήστε κατά τη διάρκεια της κλήσης .
- 2 Κατεβάστε το ακουστικό.

Από το ασύρματο τηλέφωνο

Στη συσκευή

- 1 Πατήστε κατά τη διάρκεια της κλήσης **●● Menu**.
- 2 Επιλέξτε με **▲/▼ CALL TRANSFER**.
- 3 Επιβεβαιώστε με **OK**.
- 4 Επιλέξτε με **▲/▼ HANDSET 0**.
- 5 Επιβεβαιώστε με **OK**.
- 6 Πατήστε για να κατεβάσετε το ακουστικό.

Σε άλλα ασύρματα τηλέφωνα

Αυτή η λειτουργία διατίθεται μόνο όταν έχετε δηλώσει περισσότερα από ένα ασύρματα τηλέφωνα στη συσκευή σας και τα τηλέφωνα βρίσκονται εντός της ακτίνας δράσης της συσκευής.

- 1 Πατήστε κατά τη διάρκεια της κλήσης **●● Menu**.
- 2 Επιλέξτε με **▲/▼ CALL TRANSFER**.
- 3 Επιβεβαιώστε με **OK**.
- 4 Επιλέξτε με **▲/▼** το ασύρματο τηλέφωνο στο οποίο θέλετε να προωθήσετε την κλήση.
- 5 Επιβεβαιώστε με **OK**.
- 6 Πατήστε για να κατεβάσετε το ακουστικό.

Διακοπή προώθησης κλήσης

Μπορείτε να διακόψετε την προώθηση μιας κλήσης σε ασύρματο πριν να απαντηθεί.

1 Πατήστε **●●/Menu**.

2 Επιλέξτε με **▲/▼ HANGING UP**.

3 Επιβεβαιώστε με **OK**.

Πως να κάνετε εσωτερικές κλήσεις

Από τη συσκευή

Πως να καλέσετε ασύρματο τηλέφωνο

1 Σηκώστε το ακουστικό στο σημείο εκκίνησης.

2 Πατήστε **☎**.

3 Σχηματίστε τον αριθμό του ασύρματου τηλεφώνου με το αριθμημένο πληκτρολόγιο.

Πως να καλέσετε όλα τα ασύρματα τηλέφωνα

1 Σηκώστε το ακουστικό στο σημείο εκκίνησης.

2 Πατήστε **☎**.

 Μπορείτε να ολοκληρώσετε μια εσωτερική τηλεφωνική κλήση και πατώντας **☎** χωρίς να κατεβάσετε το ακουστικό. Μπορείτε να κάνετε μια περαιτέρω εσωτερική ή εξωτερική κλήση.

Από το ασύρματο τηλέφωνο

Πως να καλέσετε τη συσκευή

1 Πατήστε στο σημείο εξόδου **☎**.

2 Επιλέξτε με **▲/▼ HANDSET ☎**.

3 Πατήστε **●●/Call**.

Πως να καλέσετε άλλα ασύρματα τηλέφωνα

 Αυτή η λειτουργία διατίθεται μόνο όταν έχετε δηλώσει περισσότερα από ένα ασύρματα τηλέφωνα στη συσκευή σας και τα τηλέφωνα βρίσκονται εντός της ακτίνας δράσης της συσκευής.

1 Πατήστε στο σημείο εξόδου **☎**.

2 Επιλέξτε με **▲/▼** το ασύρματο τηλέφωνο που θέλετε να καλέσετε.

3 Πατήστε **●●/Call**.

Αναγνώριση κλήσης (CLIP)

(Η λειτουργία δεν υποστηρίζεται σε όλες τις χώρες και τα δίκτυα)

Στην οθόνη της συσκευής και του ασύρματου τηλεφώνου εμφανίζεται ο αριθμός εισερχόμενης κλήσης. Για να μπορείτε να χρησιμοποιήσετε τη λειτουργία αυτή, πρέπει η τηλεφωνική σας σύνδεση να έχει ενεργοποιηθεί την αναγνώριση κλήσης (CLIP – Caller Line Identification Presentation). Ζητήστε πληροφορίες από την τηλεφωνική εταιρεία σας. Είναι πιθανό η λειτουργία αναγνώρισης κλήσης να κοστίζει.

 Αν η αναγνώριση κλήσης δε λειτουργεί παρόλο που η λειτουργία έχει ενεργοποιηθεί για την τηλεφωνική σύνδεσή σας, ελέγξτε αν έχετε ρυθμίσει τη σωστή χώρα (βλέπε κεφάλαιο Ρυθμίσεις, Σελίδα 39).

Αναπάντητες κλήσεις

 Η συσκευή σας προβάλλει το όνομα με το οποίο έχετε αποθηκεύσει αυτόν που σας καλεί στον τηλεφωνικό κατάλόγο σας. Ο αριθμός και το όνομα δεν εμφανίζονται όταν αυτός που σας καλεί κρύβει τον αριθμό του.

Στη συσκευή

Αν σας τηλεφώνησαν ενώ απουσιάζατε, αναβοσβήνει το πλήκτρο **☎**.

1 Πατήστε **☎**.

2 Ξεφυλλίστε τον κατάλογο αναπάντητων κλήσεων με **▲/▼**.

 Αν έχετε λάβει επιρρόσθετα μηνύματα, επιλέξτε πρώτα με **▲/▼** τις αναπάντητες κλήσεις και επιβεβαιώστε με **OK**.

3 Σηκώστε το ακουστικό ή πατήστε στο ασύρματο τηλέφωνο  για να καλέσετε αυτόν που σας τηλεφώνησε ενώ απουσιάζατε.

Στο ασύρματο τηλέφωνο

Αν γίνουν κλήσεις ενώ απουσιάζετε, θα εμφανιστεί μήνυμα στην οθόνη του ασύρματου τηλεφώνου.

1 Πατήστε **OK**.

2 Ξεφυλλίστε τον κατάλογο αναπάντητων κλήσεων με **▲/▼**.

3 Πατήστε  για να καλέσετε αυτόν που σας τηλεφώνησε ενώ απουσιάζατε.

5 Τηλεφωνικός κατάλογος της συσκευής

 Πατήστε **1** και **3** για να εκτυπώσετε μια σύνοψη των λειτουργιών τηλεφώνου.

Στον τηλεφωνικό κατάλογο της συσκευής σας μπορείτε να αποθηκεύσετε καταχωρήσεις με πολλαπλούς αριθμούς και να συνδυάσετε περισσότερες καταχωρήσεις σε ομάδες. Μπορείτε να κατανέμετε διαφορετικά κωδούνιασμα στην κάθε καταχώρηση. Διαβάστε τα τεχνικά χαρακτηριστικά της συσκευής.

 Μετακινήστε τον κέρσορα με **▲/▼**. Με το πλήκτρο **C** κάνετε διαγραφή μεμονωμένων χαρακτήρων. Με το **STOP** ολοκληρώνετε το μενού και επιστρέφετε στο σημείο εκκίνησης.

Αποθήκευση καταχώρησης

1 Πιέστε και κρατήστε **□□A-Z** (τουλάχιστο δύο δευτερόλεπτα).

 Μπορείτε να καλέσετε τη λειτουργία αυτή και πατώντας **OK**, **1** **2** και **OK**.

2 Πληκτρολογήστε το όνομα. Μπορείτε να πληκτρολογήσετε γράμματα με τα αριθμημένα πλήκτρα (βλέπε τυπωμένη ετικέτα). Ειδικούς χαρακτήρες μπορείτε να καταχωρήσετε με το **0**. Πατήστε επανειλημμένα το ανάλογο πλήκτρο μέχρι να εμφανιστεί στην οθόνη το επιθυμητό γράμμα ή ο ειδικός χαρακτήρας.

3 Επιβεβαιώστε με **OK**.

4 Επιλέξτε με **▲/▼** την κατηγορία για την οποία θέλετε να καταχωρήσετε αριθμό: **CATEGORY: HOME, CATEGORY: WORK, CATEGORY: MOBILE** ή **CATEGORY: FAX**.

5 Επιβεβαιώστε με **OK**.

6 Πληκτρολογήστε τον αριθμό.

7 Επιβεβαιώστε με **OK**.

8 Μπορείτε να κατανέμετε κωδούνιασμα στον αριθμό αυτό. Επιλέξτε το κωδούνιασμα με τα αριθμημένα πλήκτρα **0** ως **9**. Με το **▲/▼** μπορείτε να ρυθμίσετε την ένταση ήχου.

9 Επιβεβαιώστε με **OK**. Η καταχώρηση θα αποθηκευτεί.

Επεξεργασία καταχώρησης

1 Πατήστε **OK**, **1** **5** και **OK**.

2 Επιλέξτε την καταχώρηση που θέλετε να επεξεργαστείτε με **▲/▼**.

3 Επιβεβαιώστε με **OK**.

4 Επεξεργαστείτε το όνομα.

5 Επιβεβαιώστε με **OK**.

6 Επιλέξτε με **▲/▼** την κατηγορία για την οποία θέλετε να καταχωρήσετε αριθμό: **CATEGORY: HOME, CATEGORY: WORK, CATEGORY: MOBILE** ή **CATEGORY: FAX**.

7 Επιβεβαιώστε με **OK**.

8 Πληκτρολογήστε τον αριθμό.

9 Επιβεβαιώστε με **OK**.

10 Μπορείτε να κατανέμετε κωδούνιασμα στον αριθμό αυτό. Επιλέξτε το κωδούνιασμα με τα αριθμημένα πλήκτρα **0** ως **9**. Με το **▲/▼** μπορείτε να ρυθμίσετε την ένταση ήχου.

11 Επιβεβαιώστε με **OK**. Η καταχώρηση θα αποθηκευτεί.

Διαγραφή καταχώρησης

1 Πατήστε **OK**, **1** **6** και **OK**.

2 Επιλέξτε την καταχώρηση που θέλετε να διαγράψετε με **▲/▼**.

3 Επιβεβαιώστε με **OK**.

4 Επιβεβαιώστε **DELETE: YES** με **OK**.

Ομάδες

Μπορείτε να συνδυάσετε περισσότερες καταχωρήσεις του τηλεφωνικού καταλόγου σας σε μια ομάδα. Το μήνυμα θα αποστέλλεται διαδοχικά σε όλα τα μέλη της ομάδας αυτής.

Πρόσθεση καταχωρήσεων ομάδας

1 Πατήστε **OK**, **1** **3** και **OK**.

2 Επιλέξτε με **▲/▼** την ομάδα που θέλετε να δημιουργήσετε.

3 Επιβεβαιώστε με **OK**. Μπορείτε να προσθέσετε καταχωρήσεις στην ομάδα, να προβάλετε τα μέλη της ομάδας, να διαγράψετε την ομάδα ή να στείλετε ένα fax στην ομάδα.

4 Επιλέξτε με **▲/▼** **ADD MEMBER?**.

5 Επιβεβαιώστε με **OK**.

6 Επιλέξτε την καταχώρηση που θέλετε να προσθέσετε στην ομάδα με **▲/▼**.

7 Επιβεβαιώστε με **OK**.

8 Επαναλάβετε τα βήματα **4** ως **6**, για να προσθέσετε και άλλες καταχωρήσεις στην ομάδα.

9 Πατήστε **STOP** για να ολοκληρώσετε την ηχογράφηση.

Προβολή καταχωρήσεων ομάδας

1 Πατήστε **OK**, **1** **3** και **OK**.

2 Επιλέξτε την ομάδα που θέλετε να προβάλετε με **▲/▼**.

3 Επιβεβαιώστε με **OK**.

4 Επιλέξτε με **▲/▼** **VIEW MEMBERS?**.



5 Επιβεβαιώστε με **OK**.

6 Ξεφυλλίστε τις καταχωρήσεις της ομάδας με **▲/▼**.



7 Πατήστε δύο φορές **STOP**, για να επιστρέψετε στο σημείο εκκίνησης.

Διαγραφή μεμονωμένων ή όλων των καταχωρήσεων ομάδας

Διαγραφή μεμονωμένης καταχώρησης

- 1 Πατήστε **OK**,   και **OK**.
- 2 Επιλέξτε την ομάδα από την οποία θέλετε να διαγράψετε καταχωρήσεις με **▲/▼**.
- 3 Επιβεβαιώστε με **OK**.
- 4 Επιλέξτε με **▲/▼** **DELETE MEMBER?**.
- 5 Επιβεβαιώστε με **OK**.
- 6 Επιλέξτε την καταχώρηση που θέλετε να διαγράψετε με **▲/▼**.
- 7 Επιβεβαιώστε με **OK**.
- 8 Επιλέξτε με **▲/▼** **DELETE: YES**.
- 9 Επιβεβαιώστε με **OK**. Η καταχώρηση θα διαγραφεί.

Διαγραφή ομάδων



- 1 Πατήστε **OK**,   και **OK**.
- 2 Επιλέξτε την ομάδα που θέλετε να διαγράψετε με **▲/▼**.
- 3 Επιβεβαιώστε με **OK**.
- 4 Επιλέξτε με **▲/▼** **DELETE MEMBER?**.
- 5 Επιβεβαιώστε με **OK**.
- 6 Επιλέξτε με **▲/▼** **DELETE: ALL**.
- 7 Επιβεβαιώστε με **OK**. Όλες οι καταχωρήσεις της ομάδας θα διαγραφούν.

Γρήγορη κλήση

Μπορείτε να κατανομήσετε αριθμούς γρήγορης κλήσης σε αριθμούς που καλείτε συχνά. Με τα πλήκτρα σύντομης κλήσης μπορείτε να καλέσετε γρήγορα τους αριθμούς αυτούς.

Κατανομή ή αλλαγή καταχώρησης γρήγορης κλήσης

- 1 Πατήστε και κρατήστε (τουλάχιστο δύο δευτερόλεπτα) το πλήκτρο γρήγορης κλήσης (**1 ... 6**) που θέλετε να κατανέμετε ή να αλλάξετε.



 Μπορείτε να καλέσετε τη λειτουργία αυτή και πατώντας **OK**,   και **OK**.

- 2 Επιβεβαιώστε με **OK**.
- 3 Επιλέξτε την καταχώρηση τηλεφωνικού καταλόγου που θέλετε να κατανέμετε ως σύντομη κλήση με **▲/▼**.
- 4 Επιβεβαιώστε με **OK**.

Διαγραφή καταχώρησης γρήγορης κλήσης

 Με τη λειτουργία αυτή διαγράψετε όχι μόνο την καταχώρηση γρήγορης κλήσης αλλά και ολόκληρη την καταχώρηση στον τηλεφωνικό κατάλογο. Αντικαταστήστε την καταχώρηση σύντομης κλήσης αν θέλετε να αλλάξετε την κατανομή.

- 1 Πατήστε το πλήκτρο γρήγορης κλήσης (**1 ... 6**), του οποίου θέλετε να διαγράψετε την καταχώρηση.

 Μπορείτε να καλέσετε τη λειτουργία αυτή και πατώντας **OK**,   και **OK**.

- 2 Πατήστε **C**.
- 3 Επιβεβαιώστε τη διαγραφή με **OK**.

6 Τηλεφωνικός κατάλογος του ασύρματου τηλεφώνου

 Στο ασύρματο τηλέφωνο δεν διατίθενται όλες οι λειτουργίες του τηλεφωνικού καταλόγου της συσκευής.

 Με το πλήκτρο **C** κάνετε διαγραφή μεμονωμένων χαρακτήρων. Με το **↵** ολοκληρώνετε το μενού και επιστρέφετε στο σημείο εκκίνησης.

Αποθήκευση καταχώρησης

 Μπορείτε μόνο να προσθέσετε καταχωρήσεις στον τηλεφωνικό κατάλογο του ασύρματου τηλεφώνου.

- 1 Πιέστε και κρατήστε (τουλάχιστο δύο δευτερόλεπτα).
- 2 Επιλέξτε με **▲/▼** <New>.
- 3 Πληκτρολογήστε το όνομα. Μπορείτε να πληκτρολογήσετε γράμματα με τα αριθμημένα πλήκτρα (βλέπε τυπωμένη ετικέτα). Ειδικούς χαρακτήρες μπορείτε να καταχωρήσετε με το ή. Πατήστε το ανάλογο πλήκτρο όσες φορές ή κρατήστε το πατημένο όσο χρειαστεί μέχρι να εμφανιστεί ο επιθυμητός χαρακτήρας στην οθόνη.
- 4 Επιβεβαιώστε με **OK**.
- 5 Πληκτρολογήστε τον αριθμό.
- 6 Επιβεβαιώστε με **OK**.
- 7 Επιλέξτε με **▲/▼** την κατηγορία για την οποία θέλετε να καταχωρήσετε αριθμό: HOME, WORK, MOBILE ή FAX.
- 8 Επιβεβαιώστε με **OK**.

Επεξεργασία καταχώρησης

 Μπορείτε να επεξεργαστείτε μόνο καταχωρήσεις τηλεφωνικού καταλόγου του ασύρματου τηλεφώνου.

- 1 Πιέστε και κρατήστε (τουλάχιστο δύο δευτερόλεπτα).
- 2 Επιλέξτε την καταχώρηση που θέλετε να επεξεργαστείτε με **▲/▼**.
- 3 Πατήστε **●●/Option**.
- 4 Επιλέξτε με **▲/▼** EDIT ENTRY.
- 5 Επιβεβαιώστε με **OK**.
- 6 Αλλάξτε το όνομα. Με το πλήκτρο **C** κάνετε διαγραφή μεμονωμένων χαρακτήρων.
- 7 Επιβεβαιώστε με **OK**.
- 8 Αλλάξτε τον αριθμό.
- 9 Επιβεβαιώστε με **OK**.
- 10 Επιλέξτε μια κατηγορία με **▲/▼**.
- 11 Επιβεβαιώστε με **OK**.

Διαγραφή καταχώρησης

- 1 Πιέστε και κρατήστε (τουλάχιστο δύο δευτερόλεπτα).
- 2 Επιλέξτε την καταχώρηση που θέλετε να διαγράψετε με **▲/▼**.
- 3 Πατήστε **●●/Option**.
- 4 Επιλέξτε με **▲/▼** DELETE ENTRY.
- 5 Επιβεβαιώστε με **OK**.
- 6 Επιβεβαιώστε τη διαγραφή με **●● Yes**.

Πρόσθεση επιπρόσθετων αριθμών

 Αν έχετε προσθέσει ένα επιπρόσθετο αριθμό σε μια καταχώρηση, η καταχώρηση εμφανίζεται διπλή στον τηλεφωνικό κατάλογο. Το σύμβολο της κατηγορίας βρίσκεται μπροστά από το όνομα.

- 1 Πιέστε και κρατήστε (τουλάχιστο δύο δευτερόλεπτα).
- 2 Επιλέξτε την καταχώρηση που θέλετε να επεξεργαστείτε με **▲/▼**.
- 3 Πατήστε **●●/Option**.
- 4 Επιλέξτε με **▲/▼** ADD NUMBER.
- 5 Επιβεβαιώστε με **OK**.
- 6 Πληκτρολογήστε τον επιπρόσθετο αριθμό.
- 7 Επιβεβαιώστε με **OK**.
- 8 Επιλέξτε μια κατηγορία με **▲/▼**.
- 9 Επιβεβαιώστε με **OK**.

Αλλαγή κουδουνίσματος

Μπορείτε να κατανέμετε ξεχωριστό κουδούνισμα στην κάθε καταχώρηση. Έτσι μπορείτε να ξεχωρίσετε τις επαγγελματικές από τις προσωπικές κλήσεις.

 Για να μπορεί να γίνει χρήση της λειτουργίας αυτής πρέπει να είναι ενεργοποιημένη η αναγνώριση κλήσης (CLIP) για την τηλεφωνική σύνδεσή σας (εξαρτάται από τη χώρα και το δίκτυο). Ο αριθμός και το όνομα δεν εμφανίζονται όταν αυτός που σας καλεί κρύβει τον αριθμό του.

- 1 Πιέστε και κρατήστε (τουλάχιστο δύο δευτερόλεπτα).
- 2 Επιλέξτε την καταχώρηση που θέλετε να επεξεργαστείτε με **▲/▼**.
- 3 Πατήστε **●●/Option**.
- 4 Επιλέξτε με **▲/▼** RINGER TYPE.
- 5 Επιβεβαιώστε με **OK**.
- 6 Επιλέξτε το επιθυμητό κουδούνισμα με **▲/▼**.
- 7 Επιβεβαιώστε με **OK**.

Κάλεσµα επιλογών

Καταχωρήσεις τηλεφωνικού καταλόγου της συσκευής

- 1 Πατήστε .
- 2 Επιλέξτε την επιθυμητή καταχώρηση με ▲/▼.
- 3 Πατήστε ●●/Option.
- 4 Επιλέξτε με ▲/▼ την επιθυμητή λειτουργία. Μπορείτε να προβάλλετε λεπτομέρειες της καταχώρησης, να καλέσετε τον αριθμό, να στείλετε μήνυμα SMS στον αριθμό αυτό ή να αναζητήσετε άλλη καταχώρηση.
- 5 Επιβεβαιώστε με **OK**.

Καταχωρήσεις τηλεφωνικού καταλόγου του ασύρµατου τηλεφώνου

- 1 Πιέστε και κρατήστε (τουλάχιστο δύο δευτερόλεπτα).
- 2 Επιλέξτε την επιθυμητή καταχώρηση με ▲/▼.
- 3 Πατήστε ●●/Option.
- 4 Επιλέξτε με ▲/▼ την επιθυμητή λειτουργία. Μπορείτε να προβάλλετε λεπτομέρειες της καταχώρησης, να καλέσετε τον αριθμό, να στείλετε μήνυμα SMS στον αριθμό αυτό, να επεξεργαστείτε ή να διαγράψετε την καταχώρηση, να κατανέµετε ειδικό κωδώνισµα στην καταχώρηση, να προσθέσετε επιπρόσθετο αριθμό, να αναζητήσετε άλλη καταχώρηση, ή να αποθηκεύσετε νέα καταχώρηση.
- 5 Επιβεβαιώστε με **OK**.

7 Ασύρματο τηλέφωνο



Αναζήτηση ασύρματων τηλεφώνων

Η λειτουργία αυτή σας βοηθά να βρείτε ασύρματα τηλέφωνα που ξεχάσατε που τα βάλατε. Τα ασύρματα τηλέφωνα πρέπει να είναι δηλωμένα στη συσκευή και εντός της ακτίνας δράσης της συσκευής.



Πατήστε στη συσκευή . Όλα τα τηλέφωνα που είναι δηλωμένα στη συσκευή κουνουνίζουν περίπου για ένα λεπτό.

 Μπορείτε να καλέσετε τη λειτουργία αυτή και πατώντας **OK**, **8** **1** και **OK**.

Άναμμα και σβήσιμο





Μπορείτε να σβήσετε το ασύρματο τηλέφωνό σας για να εξοικονομήσετε ενέργεια. Κρατήστε πατημένο  (τουλάχιστο για δύο δευτερόλεπτα) για να σβήσετε το ασύρματο τηλέφωνο. Κρατήστε πατημένο  (τουλάχιστο για δύο δευτερόλεπτα) για να ανάψετε το ασύρματο τηλέφωνο.

Πλοήγηση στο μενού



Πατήστε ένα από τα δύο πλήκτρα-βέλη  για να ανοίξετε το μενού λειτουργιών. Ξεφυλλίστε το μενού με . Επιλέξτε μια λειτουργία του μενού με **OK**. Με **C** επιστρέψετε στο προηγούμενο βήμα μενού. Με το  ολοκληρώνετε το μενού και επιστρέψετε στο σημείο εκκίνησης.

Κλειδωμα πλήκτρων

Στο μονόχρωμο Dect

- 1 Πατήστε  και επιλέξτε με  **SETTINGS**.
- 2 Επιβεβαιώστε με **OK**.
- 3 Επιλέξτε με  **SECURITY**.
- 4 Επιβεβαιώστε με **OK**.
- 5 Επιλέξτε με  **KEYPAD LOCK**.
- 6 Επιβεβαιώστε με **OK**.
- 7 Πατήστε **Yes** για να ανάψετε τη λειτουργία. Πατήστε **No** για να σβήσετε τη λειτουργία.

Στο έγχρωμο Dect







- 1 Πατήστε  και επιλέξτε με  **SECURITY**.
- 2 Επιβεβαιώστε με **OK**.
- 3 Επιλέξτε με  **KEYPAD LOCK**.
- 4 Επιβεβαιώστε με **OK**.
- 5 Πατήστε **Yes** για να ανάψετε τη λειτουργία. Πατήστε **No** για να σβήσετε τη λειτουργία.

Ενεργοποίηση αριθμών επείγουσας κλήσης

Με τη λειτουργία αυτή μπορείτε να αποθηκεύσετε ένα αριθμό ως αριθμό επείγουσας κλήσης. Όταν η λειτουργία επείγουσας κλήσης είναι ενεργοποιημένη, γίνεται κλήση του αριθμού αυτού μόλις πατήσετε . Μπορείτε να επιλέξετε και να πληκτρολογήσετε και άλλους αριθμούς τηλεφώνου με τα αριθμημένα πλήκτρα.





 Σας συμβουλευόμαστε να μην αποθηκεύσετε με τη λειτουργία αυτή πραγματικούς αριθμούς επείγουσας κλήσης (π.χ. αστυνομία ή πυροσβεστική) για να μην καλέσετε τον αριθμό αυτό κατά λάθος.

Στο μονόχρωμο Dect



- 1 Πατήστε  και επιλέξτε με  **SETTINGS**.
- 2 Επιβεβαιώστε με **OK**.
- 3 Επιλέξτε με  **SECURITY**.
- 4 Επιβεβαιώστε με **OK**.
- 5 Επιλέξτε με  **EMERGENCY**.
- 6 Επιβεβαιώστε με **OK**.
- 7 Πατήστε **EDIT ENTRY**.
- 8 Επιλέξτε με το  **ACTIVATE** για να σβήσετε τη λειτουργία. Επιλέξτε με το  **DEACTIVATE** για να σβήσετε τη λειτουργία.
- 9 Επιβεβαιώστε με **OK**.

 Όταν γίνεται ενεργοποίηση της λειτουργίας για πρώτη φορά, πρέπει να πληκτρολογήσετε ένα αριθμό. Αυτός ο αριθμός παραμένει αποθηκευμένος.

Αλλαγή αριθμού επείγουσας κλήσης

- 1 Πατήστε  και επιλέξτε με  **SETTINGS**.
- 2 Επιβεβαιώστε με **OK**.
- 3 Επιλέξτε με  **SECURITY**.
- 4 Επιβεβαιώστε με **OK**.
- 5 Επιλέξτε με  **EMERGENCY**.
- 6 Επιβεβαιώστε με **OK**.
- 7 Πατήστε **EDIT ENTRY**.
- 8 Επιλέξτε με  **CHANGE NO**.
- 9 Επιβεβαιώστε με **OK**.
- 10 Πληκτρολογήστε τον αριθμό.
- 11 Επιβεβαιώστε με **OK**.

Στο έγχρωμο Dect

- 1 Πατήστε  και επιλέξτε με  **SECURITY**.
- 2 Επιβεβαιώστε με **OK**.
- 3 Επιλέξτε με  **EMERGENCY**.
- 4 Επιβεβαιώστε με **OK**.

5 Πατήστε **●/EDIT ENTRY**.

6 Επιλέξτε με το **▲/▼** **ACTIVATE** για να σβήσετε τη λειτουργία. Επιλέξτε με το **▲/▼** **DEACTIVATE** για να σβήσετε τη λειτουργία.

7 Επιβεβαιώστε με **OK**.

 Όταν γίνεται ενεργοποίηση της λειτουργίας για πρώτη φορά, πρέπει να πληκτρολογήσετε ένα αριθμό. Αυτός ο αριθμός παραμένει αποθηκευμένος.

Αλλαγή αριθμού επείγουσας κλήσης

1 Πατήστε **▲/▼** και επιλέξτε με **▲/▼** **SECURITY**.

2 Επιβεβαιώστε με **OK**.

3 Επιλέξτε με **▲/▼** **EMERGENCY**.

4 Επιβεβαιώστε με **OK**.

5 Πατήστε **●/EDIT ENTRY**.

6 Επιλέξτε με **▲/▼** **CHANGE NO**.

7 Επιβεβαιώστε με **OK**.

8 Πληκτρολογήστε τον αριθμό.

9 Επιβεβαιώστε με **OK**.

Επιπρόσθετες λειτουργίες

 Όταν αρχίσει το ζυνητήρι που ρυθμίσατε ενώ κάνετε κλήση, κουνδονίζει το ασύρματο τηλέφωνο μόλις ολοκληρώσετε την κλήση.

 Με **C** επιστρέφετε στο προηγούμενο βήμα μενού. Με το **↵** ολοκληρώνετε το μενού και επιστρέφετε στο σημείο εκκίνησης.

Ξυνητήρι

Το ασύρματο τηλέφωνο κουνδονίζει κάθε μέρα στην ώρα που ρυθμίσατε με το επιλεγμένο κουνδούνισμα. Πατήστε οποιοδήποτε πλήκτρο για να σβήσετε το ζυνητήρι. Αν θέλετε να σβήσετε εντελώς το ζυνητήρι, πρέπει να απενεργοποιήσετε τη λειτουργία.

Ρύθμιση ζυνητηριού

1 Πατήστε **▲/▼** και επιλέξτε με **▲/▼** **ACCESSORIES**.

2 Επιβεβαιώστε με **OK**.

3 Επιλέξτε με **▲/▼** **ALARM**.

4 Επιβεβαιώστε με **OK**.

5 Πατήστε **●/EDIT ENTRY**.

6 Επιλέξτε με **▲/▼** **RINGER TYPE**.

7 Επιβεβαιώστε με **OK**.

8 Επιλέξτε το επιθυμητό κουνδούνισμα με **▲/▼**.

9 Επιβεβαιώστε με **OK**.

10 Με το **▲/▼** μπορείτε να ρυθμίσετε την ένταση ήχου.

11 Επιβεβαιώστε με **OK**.

12 Επιλέξτε με **▲/▼** **SET TIME**.

13 Επιβεβαιώστε με **OK**.

14 Πληκτρολογήστε την ώρα που θέλετε να σας ξυπνήσει, π.χ. **07 00** για τις 7 πμ.

15 Επιβεβαιώστε με **OK**.

16 Επιβεβαιώστε με **OK** για ν' ανάψετε το ζυνητήρι.

Απενεργοποίηση ζυνητηριού

1 Πατήστε **▲/▼** και επιλέξτε με **▲/▼** **ACCESSORIES**.

2 Επιβεβαιώστε με **OK**.

3 Επιλέξτε με **▲/▼** **ALARM**.

4 Επιβεβαιώστε με **OK**.

5 Πατήστε **●/EDIT ENTRY**.

6 Επιλέξτε με **▲/▼** **DEACTIVATE**.

7 Επιβεβαιώστε με **OK**.

Χρονοδιακόπτης

Με τη λειτουργία χρονοδιακόπτη (ζυνητήρι αντίστροφης μέτρησης) μπορείτε να καθορίσετε ένα χρόνο μετά τον οποίο θα χτυπήσει το ασύρματο τηλέφωνο. Μπορείτε να ρυθμίσετε αν η υπόλοιπη ώρα θα προβάλλεται στο καντράν. Πατήστε οποιοδήποτε πλήκτρο για να σβήσετε το ζυνητήρι.

 Ενώ ο χρονοδιακόπτης είναι σε λειτουργία, μπορείτε να κάνετε κλήσεις χωρίς να τον διακόψετε.

Ρύθμιση χρονοδιακόπτη

1 Πατήστε **▲/▼** και επιλέξτε με **▲/▼** **ACCESSORIES**.

2 Επιβεβαιώστε με **OK**.

3 Επιλέξτε με **▲/▼** **TIMER**.

4 Επιβεβαιώστε με **OK**.

5 Πατήστε **●/EDIT ENTRY**.

6 Επιλέξτε με **▲/▼** **SET DURATION**.

7 Επιβεβαιώστε με **OK**.

8 Πληκτρολογήστε τα λεπτά (μέχρι και 99 λεπτά).

9 Επιβεβαιώστε με **OK**.

10 Επιλέξτε με **▲/▼** **VIEW**.

11 Επιβεβαιώστε με **OK**.

12 Πατήστε **●●** **Yes** για να ανάψετε τη λειτουργία. Πατήστε **●** **No** για να σβήσετε τη λειτουργία.

13 Επιλέξτε με **▲/▼** **RINGER TYPE**.

14 Επιβεβαιώστε με **OK**.

15 Επιλέξτε το επιθυμητό κουνδούνισμα με **▲/▼**.

16 Επιβεβαιώστε με **OK**.

17 Με το **▲/▼** μπορείτε να ρυθμίσετε την ένταση ήχου.

18 Επιβεβαιώστε με **OK**.

19 Πατήστε **●** **Return** μετά που θα έχετε κάνει όλες τις ρυθμίσεις.

20 Πατήστε **●●** **Start** για να ξεκινήσετε τον χρονοδιακόπτη.

Αλλαγή χρονοδιακόπτη

Πριν να αλλάξετε τις ρυθμίσεις του χρονοδιακόπτη, πρέπει να σβήσετε τον τρέχοντα χρονοδιακόπτη.

1 Πατήστε **●/STOP**.

2 Η συσκευή θα σας ρωτήσει αν θέλετε να σβήσετε τον χρονοδιακόπτη. Επιβεβαιώστε με **●●** **Yes**.

Μπορείτε τώρα να καλέσετε το μενού χρονοδιακόπτη και να αλλάξετε ρυθμίσεις.

Υπενθύμιση γενεθλίων

Με την υπενθύμιση γενεθλίων μπορείτε να καταχωρήσετε δεδομένα για δέκα επετείους γενεθλίων. Το ασύρματο τηλέφωνο θα κουνουνίσει στην καθορισμένη ώρα και ημερομηνία. Πατήστε οποιοδήποτε πλήκτρο για να σβήσετε το ζυνητήριο.

Πληκτρολόγηση ημερομηνίας γενεθλίων

- 1 Πατήστε ▲▼ και επιλέξτε με ▲▼ ACCESSORIES.
- 2 Επιβεβαιώστε με OK.
- 3 Επιλέξτε με ▲▼ BIRTHDAY.
- 4 Επιβεβαιώστε με OK.
- 5 Επιλέξτε με ▲▼ <New>.
- 6 Επιβεβαιώστε με OK.
- 7 Πληκτρολογήστε το όνομα.
- 8 Επιβεβαιώστε με OK.
- 9 Πληκτρολογήστε την ημερομηνία γενεθλίων, π.χ.

0	8	0	6
---	---	---	---

 για τις 8 Ιουνίου.
- 10 Επιβεβαιώστε με OK.
- 11 Πληκτρολογήστε την ώρα, π.χ.

1	4	0	0
---	---	---	---

 για τις 2 μμ.
- 12 Επιβεβαιώστε με OK.

Προβολή ημερομηνίας γενεθλίων

- 1 Πατήστε ▲▼ και επιλέξτε με ▲▼ ACCESSORIES.
- 2 Επιβεβαιώστε με OK.
- 3 Επιλέξτε με ▲▼ BIRTHDAY.
- 4 Επιβεβαιώστε με OK.
- 5 Επιλέξτε την καταχώρηση που θέλετε να προβάλετε με ▲▼.
- 6 Επιβεβαιώστε με OK. Θα προβληθούν το όνομα, η ημερομηνία και η ώρα της υπενθύμισης γενεθλίων.
- 7 Ολοκληρώστε τη λειτουργία με .

Αλλαγή ημερομηνίας γενεθλίων

- 1 Πατήστε ▲▼ και επιλέξτε με ▲▼ ACCESSORIES.
- 2 Επιβεβαιώστε με OK.
- 3 Επιλέξτε με ▲▼ BIRTHDAY.
- 4 Επιβεβαιώστε με OK.
- 5 Επιλέξτε την καταχώρηση που θέλετε να επεξεργαστείτε με ▲▼.
- 6 Πατήστε ●/Option.
- 7 Επιλέξτε με ▲▼ EDIT ENTRY.
- 8 Επιβεβαιώστε με OK.
- 9 Αλλάξτε το όνομα. Με το πλήκτρο C κάνετε διαγραφή μεμονωμένων χαρακτήρων.
- 10 Επιβεβαιώστε με OK.
- 11 Αλλάξτε την ημερομηνία.
- 12 Επιβεβαιώστε με OK.
- 13 Αλλάξτε την ώρα.
- 14 Επιβεβαιώστε με OK.

Διαγραφή ημερομηνίας γενεθλίων

- 1 Πατήστε ▲▼ και επιλέξτε με ▲▼ ACCESSORIES.
- 2 Επιβεβαιώστε με OK.
- 3 Επιλέξτε με ▲▼ BIRTHDAY.
- 4 Επιβεβαιώστε με OK.
- 5 Επιλέξτε την καταχώρηση που θέλετε να διαγράψετε με ▲▼.
- 6 Πατήστε ●/Option.
- 7 Επιλέξτε με ▲▼ DELETE ENTRY.
- 8 Επιβεβαιώστε με OK.
- 9 Επιβεβαιώστε τη διαγραφή με ● Yes.

Αλλαγή κουνουίσματος

Μπορείτε να κατανέμετε ξεχωριστό κουνούισμα στην κάθε υπενθύμιση γενεθλίων.

- 1 Πατήστε ▲▼ και επιλέξτε με ▲▼ ACCESSORIES.
- 2 Επιβεβαιώστε με OK.
- 3 Επιλέξτε με ▲▼ BIRTHDAY.
- 4 Επιβεβαιώστε με OK.
- 5 Επιλέξτε με ▲▼ την καταχώρηση στην οποία θέλετε να κατανέμετε νέο κουνούισμα.
- 6 Πατήστε ●/Option.
- 7 Επιλέξτε με ▲▼ RINGER TYPE.
- 8 Επιβεβαιώστε με OK.
- 9 Επιλέξτε το επιθυμητό κουνούισμα με ▲▼.
- 10 Επιβεβαιώστε με OK.
- 11 Με το ▲▼ μπορείτε να ρυθμίσετε την ένταση ήχου.
- 12 Επιβεβαιώστε με OK.

Ακουστική παρακολούθηση δωματίου

 Αυτή η λειτουργία διατίθεται μόνο όταν έχετε δηλώσει περισσότερα από ένα ασύρματα τηλέφωνα στη συσκευή σας και τα τηλέφωνα βρίσκονται εντός της ακτίνας δράσης της συσκευής.

Με τη λειτουργία αυτή μπορείτε να "παρακολουθήσετε" ακουστικά ένα χώρο (π.χ. ένα παιδικό δωμάτιο).

Ρύθμιση παρακολούθησης δωματίου

Ρυθμίστε πρώτα την παρακολούθηση δωματίου στη συσκευή λήψης.

- 1 Πατήστε στη συσκευή λήψης ▲▼ και επιλέξτε με ▲▼ ACCESSORIES.
- 2 Επιβεβαιώστε με OK.
- 3 Επιλέξτε με ▲▼ ROOM MONITOR..
- 4 Επιβεβαιώστε με OK.
- 5 Επιλέξτε με ▲▼ το ασύρματο τηλέφωνο που θα εκπέμπει.
- 6 Πατήστε ●/Call.
- 7 Η συσκευή πομπός κουνουνίζει. Πατήστε OK για να απαντήσετε την κλήση.
- 8 Ενεργοποιήστε την παρακολούθηση δωματίου στη συσκευή πομπό με ● Yes.

Στη λειτουργία παρακολούθησης δωματίου, τα ασύρματα τηλέφωνα είναι συνδεδεμένα μεταξύ τους. Τοποθετήστε τη συσκευή πομπό στο χώρο που θέλετε να παρακολουθείτε. Κρατήστε τη συσκευή λήψης κοντά σας.



Αν γίνει κλήση κατά τη διάρκεια της λειτουργίας παρακολούθησης δωματίου, κουδουνίζει μόνο η συσκευή. Στο ασύρματο τηλέφωνο ανάβει η οθόνη και προβάλλεται ένα μήνυμα.

Κλήσεις κατά τη διάρκεια της παρακολούθησης δωματίου

Αν γίνει κλήση κατά τη διάρκεια της λειτουργίας παρακολούθησης δωματίου, κουδουνίζει μόνο η συσκευή. Στο ασύρματο τηλέφωνο ανάβει η οθόνη και προβάλλεται ένα μήνυμα.

- 1 Πατήστε **●● ACCEPT** στο ασύρματο τηλέφωνο για ν' απαντήσετε την κλήση.
- 2 Πατήστε **■** για να ολοκληρώσετε την κλήση. Το ασύρματο τηλέφωνο επιστρέφει στη λειτουργία παρακολούθησης δωματίου.

Μπορείτε να κάνετε τηλεφωνήματα κατά τη διάρκεια της λειτουργίας παρακολούθησης δωματίου.

- 1 Πατήστε **●● Call** και πληκτρολογήστε τον επιθυμητό αριθμό.
- 2 Πατήστε **☞** για να κάνετε τη σύνδεση.
- 3 Πατήστε **■** για να ολοκληρώσετε την κλήση. Το ασύρματο τηλέφωνο επιστρέφει στη λειτουργία παρακολούθησης δωματίου.

Ολοκλήρωση παρακολούθησης δωματίου

Πατήστε **■** σε ένα από τα δύο ασύρματα τηλέφωνα για να ολοκληρώσετε τη λειτουργία παρακολούθησης δωματίου.

8 Αυτόματος τηλεφωνητής

📞 Πατήστε **[1]** και **[3]** για να εκτυπώσετε μια σύνοψη των λειτουργιών του αυτόματου τηλεφωνητή.

Άναμμα και σβήσιμο

Στη συσκευή

📞 Αν δε θέλετε να ηχογραφήσετε το δικό σας εξωτερικό μήνυμα, ο αυτόματος τηλεφωνητής χρησιμοποιεί το μήνυμα που έχει ρυθμιστεί από το εργοστάσιο.

Πατήστε τρεις φορές **[2]**, για ν' ανάψετε ή να σβήσετε τον αυτόματο τηλεφωνητή. Όταν ο αυτόματος τηλεφωνητής είναι αναμμένος, στην οθόνη εμφανίζεται το σύμβολο **[2]**.

📞 Μπορείτε να καλέσετε τη λειτουργία αυτή και πατώντας **OK**, **[7]****[1]** και **OK**.

Στο ασύρματο τηλέφωνο

- 1 Πατήστε **▲/▼** και επιλέξτε με **▲/▼** **VOICE MAIL**.
- 2 Επιβεβαιώστε με **OK**.
- 3 Επιλέξτε με **▲/▼** **ON/OFF**.
- 4 Επιβεβαιώστε με **OK**.
- 5 Επιλέξτε με **●** **EDIT ENTRY**.
- 6 Επιλέξτε με **▲/▼** αν θέλετε να ανάψετε τον αυτόματο τηλεφωνητή με ή χωρίς ηχογράφηση μηνυμάτων ή αν θέλετε να τον σβήσετε.
- 7 Επιβεβαιώστε με **OK**.
- 8 Επιβεβαιώστε με **●●** **Valid..**

Επεξεργασία εξωτερικού μηνύματος

Στη συσκευή

📞 Πατήστε κατά τη διάρκεια της αναπαραγωγής το πλήκτρο **C** και **OK**, για να διαγράψετε το τρέχον εξωτερικό μήνυμα. Με το **▲/▼** μπορείτε να ρυθμίσετε την ένταση ήχου. Ολοκληρώστε την αναπαραγωγή με το **STOP**.

Ηχογράφηση εξωτερικού μηνύματος

- 1 Πατήστε **[2]**.
- 2 Επιλέξτε με **▲/▼** **OUTGOING MSG..**
- 3 Επιβεβαιώστε με **OK**.
📞 Μπορείτε να καλέσετε τη λειτουργία αυτή και πατώντας **OK**, **[7]****[5]** και **OK**.
- 4 Επιλέξτε με **▲/▼** **MESSAGE: RECORD**.
- 5 Επιβεβαιώστε με **OK**.
- 6 Πατήστε **OK** για να ηχογραφήσετε το εξωτερικό μήνυμα. Περιορίστε τον ήχο επιβεβαίωσης πριν να αρχίσετε το μήνυμα.

📞 Το εξερχόμενο μήνυμα πρέπει να διαρκεί περισσότερο από δέκα και λιγότερο από είκοσι δευτερόλεπτα.

- 7 Πατήστε **OK** για να ολοκληρώσετε την ηχογράφηση. Γίνεται αναπαραγωγή της ηχογράφησης.

📞 Αν ο ήχος του εξωτερικού μηνύματος είναι πολύ χαμηλός, επαναλάβετε την ηχογράφηση. Για να κάνετε ηχογράφηση, σηκώστε το ακουστικό της συσκευής και πείτε το μήνυμα στο ακουστικό.

Ακρόαση του εξωτερικού μηνύματος

- 1 Πατήστε **[2]**.
- 2 Επιλέξτε με **▲/▼** **OUTGOING MSG..**
- 3 Επιβεβαιώστε με **OK**.
📞 Μπορείτε να καλέσετε τη λειτουργία αυτή και πατώντας **OK**, **[7]****[5]** και **OK**.
- 4 Επιλέξτε με **▲/▼** **MESSAGE: PLAY**.
- 5 Επιβεβαιώστε με **OK**. Γίνεται αναπαραγωγή της ηχογράφησης.

Χρήση του ανώνυμου μηνύματος

Μπορείτε να αντικαταστήσετε το δικό σας εξωτερικό μήνυμα με το ανώνυμο μήνυμα που έχει ρυθμιστεί από το εργοστάσιο.

- 1 Πατήστε **[2]**.
- 2 Επιλέξτε με **▲/▼** **OUTGOING MSG..**
- 3 Επιβεβαιώστε με **OK**.
📞 Μπορείτε να καλέσετε τη λειτουργία αυτή και πατώντας **OK**, **[7]****[5]** και **OK**.
- 4 Επιλέξτε με **▲/▼** **MESSAGE: DEFAULT**.
- 5 Επιβεβαιώστε με **OK**. Γίνεται αναπαραγωγή της ηχογράφησης.

Χρήση εξωτερικού μηνύματος χωρίς ηχογράφηση εισερχόμενων μηνυμάτων

Μπορείτε να κάνετε ηχογράφηση εξωτερικού μηνύματος που θα ακούσει αυτός που σας καλεί, χωρίς όμως να μπορεί να αφίσει μήνυμα στον αυτόματο τηλεφωνητή (= εξωτερική υπενθύμιση).

- 1 Πατήστε **[2]**.
- 2 Επιλέξτε με **▲/▼** **EXTERN. MEMO**.
- 3 Επιβεβαιώστε με **OK**.
📞 Μπορείτε να καλέσετε τη λειτουργία αυτή και πατώντας **OK**, **[7]****[6]** και **OK**.
- 4 Επιλέξτε με **▲/▼** αν θέλετε να ανάψετε ή να σβήσετε τη λειτουργία εξωτερικού μηνύματος χωρίς ηχογράφηση εισερχόμενων μηνυμάτων.
- 5 Επιβεβαιώστε με **OK**.

📞 Αν έχετε κάνει ήδη ηχογράφηση, η συσκευή θα σας ρωτήσει αν θέλετε να χρησιμοποιήσετε το παλιό μήνυμα ή να ηχογραφήσετε νέο. Επιβεβαιώστε με **OK**.



- 6 **Ηχογράφηση νέου εξωτερικού μηνύματος:** Πατήστε **OK** um die Ansage aufzunehmen. Περιορίστε τον ήχο επιβεβαίωσης πριν να αρχίσετε το μήνυμα.

📞 Το εξερχόμενο μήνυμα πρέπει να διαρκεί περισσότερο από δέκα δευτερόλεπτα.

7 Πατήστε **OK** για να ολοκληρώσετε την ηχογράφηση. Γίνεται αναπαραγωγή της ηχογράφησης.

 Αν ο ήχος του εξωτερικού μηνύματος είναι πολύ χαμηλός, επαναλάβετε την ηχογράφηση. Για να κάνετε ηχογράφηση, σηκώστε το ακουστικό της συσκευής και πείτε το μήνυμα στο ακουστικό.

Στο ασύρματο τηλέφωνο

 Με **C** επιστρέψετε στο προηγούμενο βήμα μενού. Με το  ολοκληρώνετε το μενού και επιστρέψετε στο σημείο εκκίνησης.

Ηχογράφηση εξωτερικού μηνύματος

- 1 Πατήστε **▲▼** και επιλέξτε με **▲▼** **VOICE MAIL**.
- 2 Επιβεβαιώστε με **OK**.
- 3 Επιλέξτε με **▲▼** **OUTGOING MSG..**
- 4 Επιβεβαιώστε με **OK**.
- 5 Επιλέξτε με **▲▼** **EDIT ENTRY**.
- 6 Επιβεβαιώστε με **OK**.
- 7 Πατήστε **●●** **Beep** για να ξεκινήσετε την ηχογράφηση. Περιμένετε τον ήχο επιβεβαίωσης πριν να αρχίσετε το μήνυμα.

 Με το **●●** **Exit** διακόπτετε την ηχογράφηση.

- 8 Πατήστε **●●** **End** για να ολοκληρώσετε την ηχογράφηση. Γίνεται αναπαραγωγή της ηχογράφησης.
- 9 Ολοκληρώστε την αναπαραγωγή του εξωτερικού μηνύματος με **●●** **End**.
- 10 Πατήστε **●●** **Yes** για ν' αποθηκεύσετε την ηχογράφηση. Με το **●●** **No** περνάτε στο μενού ηχογράφησης.

 Το εξερχόμενο μήνυμα πρέπει να διαρκεί περισσότερο από δέκα και λιγότερο από είκοσι δευτερόλεπτα.

Ακρόαση του εξωτερικού μηνύματος

- 1 Πατήστε **▲▼** και επιλέξτε με **▲▼** **VOICE MAIL**.
- 2 Επιβεβαιώστε με **OK**.
- 3 Επιλέξτε με **▲▼** **OUTGOING MSG..**
- 4 Επιβεβαιώστε με **OK**.
- 5 Επιλέξτε με **▲▼** **PLAY**.
- 6 Επιβεβαιώστε με **OK**.
- 7 Ολοκληρώστε την αναπαραγωγή του εξωτερικού μηνύματος με **●●** **End**.
- 8 Πατήστε **●●** **Yes** για ν' αποθηκεύσετε την ηχογράφηση. Με το **●●** **No** περνάτε στο μενού ηχογράφησης.

Χρήση του ανώνυμου μηνύματος

Μπορείτε να αντικαταστήσετε το δικό σας εξωτερικό μήνυμα με το ανώνυμο μήνυμα που έχει ρυθμιστεί από το εργοστάσιο.

- 1 Πατήστε **▲▼** και επιλέξτε με **▲▼** **VOICE MAIL**.
- 2 Επιβεβαιώστε με **OK**.
- 3 Επιλέξτε με **▲▼** **OUTGOING MSG..**
- 4 Επιβεβαιώστε με **OK**.

5 Επιλέξτε με **▲▼** **DEFAULT**.

6 Επιβεβαιώστε με **OK**.

7 Πατήστε **●●** **Yes** για να ανάψετε τη λειτουργία. Πατήστε **●●** **No** για να σβήσετε τη λειτουργία.

8 **Ενεργοποίηση λειτουργίας:** Γίνεται αναπαραγωγή του εξωτερικού μηνύματος. Ολοκληρώστε την αναπαραγωγή με **●●** **End**.

Ακρόαση μηνυμάτων

Στη συσκευή

 Πατήστε **#** για ν' ακούσετε το επόμενο μήνυμα. Μπορείτε να καλέσετε απευθείας το εκάστοτε μήνυμα χρησιμοποιώντας τα αριθμημένα πλήκτρα. Πατήστε κατά τη διάρκεια της αναπαραγωγής το πλήκτρο **C** και **OK**, για να διαγράψετε το τρέχον μήνυμα. Με το **▲▼** μπορείτε να ρυθμίσετε την ένταση ήχου. Ολοκληρώστε την αναπαραγωγή με το **STOP**.

Ακρόαση νέων μηνυμάτων

Όταν υπάρχουν νέα μηνύματα στον αυτόματο τηλεφωνητή, αναφωσθίνει το πλήκτρο . Στην οθόνη εμφανίζεται ο αριθμός νέων μηνυμάτων.

- 1 Πατήστε .
- 2 Επιβεβαιώστε με **OK**.
- 3 Γίνεται αναπαραγωγή των νέων μηνυμάτων.

Επανάληψη ακρόασης μηνυμάτων

- 1 Πατήστε .
 - 2 Επιλέξτε με **▲▼** **MESSAGES**.
 - 3 Επιβεβαιώστε με **OK**.
-  Μπορείτε να καλέσετε τη λειτουργία αυτή και πατώντας **OK**, **[7]**, **[2]** και **OK**.

- 4 Επιλέξτε με **▲▼** **MESSAGE: PLAY**.
- 5 Επιβεβαιώστε με **OK**. Γίνεται αναπαραγωγή των μηνυμάτων.



Στο ασύρματο τηλέφωνο



 Μπορείτε επίσης να καλέσετε τη λειτουργία αυτή κρατώντας πατημένο το **[1]**/**[2]** (για τουλάχιστο δύο δευτερόλεπτα).

Ακρόαση νέων μηνυμάτων

Στην οθόνη του ασύρματου τηλεφώνου εμφανίζεται ένα μήνυμα όταν υπάρχουν εισερχόμενες κλήσεις.

- 1 Πατήστε **OK**.
- 2 Επιλέξτε ένα μήνυμα με **▲▼**.
- 3 Επιβεβαιώστε με **OK**. Γίνεται αναπαραγωγή του μηνύματος. Μπορείτε να διακόψετε την αναπαραγωγή ή να αλλάξετε μεταξύ των μηνυμάτων.

Διακοπή αναπαραγωγής: Πατήστε  για να διακόψετε την αναπαραγωγή* πατήστε ξανά  για να συνεχίσετε την αναπαραγωγή.

Πλοήγηση: Πατήστε  για να επιστρέψετε στην αρχή του τρέχοντος μηνύματος. Πατήστε  για ν' ακούσετε το επόμενο μήνυμα.

Ολοκλήρωση αναπαραγωγής: Πατήστε .

Επανάληψη ακρόασης μηνυμάτων

- 1 Πατήστε ▲/▼ και επιλέξτε με ▲/▼ VOICE MAIL.
- 2 Επιβεβαιώστε με **OK**.
- 3 Επιλέξτε με ▲/▼ MESSAGES.
- 4 Επιβεβαιώστε με **OK**.
- 5 Επιλέξτε με ▲/▼ PLAY.
- 6 Επιβεβαιώστε με **OK**.
- 7 Επιλέξτε με ▲/▼ το επιθυμητό μήνυμα.
- 8 Επιβεβαιώστε με **OK**. Γίνεται αναπαραγωγή του μηνύματος.

 Με το **2** διακόπτετε την τρέχουσα αναπαραγωγή. Με το **1** και το **3** κάνετε πλοήγηση στα μηνύματα.

Διαγραφή μηνυμάτων

Στη συσκευή

Διαγραφή μεμονωμένων μηνυμάτων

Πατήστε κατά τη διάρκεια της αναπαραγωγής το πλήκτρο **C** και **OK**, για να διαγράψετε το τρέχον μήνυμα.

Διαγραφή μηνυμάτων που έχετε ακούσει

 Μηνύματα που δεν έχετε ακούσει ακόμα πρέπει να ακουστούν πριν να μπορέσετε να τα διαγράψετε.

- 1 Πατήστε **2-9**.
- 2 Επιλέξτε με ▲/▼ MESSAGES.
- 3 Επιβεβαιώστε με **OK**.

 Μπορείτε να καλέσετε τη λειτουργία αυτή και πατώντας **OK**, **7**/**2** και **OK**.

- 4 Επιλέξτε με ▲/▼ MESSAGE: DELETE.
- 5 Επιβεβαιώστε με **OK**. Τα μηνύματα που έχετε ακούσει θα διαγραφούν.

 Μπορείτε επίσης να διαγράψετε τα μηνύματα που έχετε ακούσει πατώντας στη ρύθμιση εξόδου **C** και **OK**.

Στο ασύρματο τηλέφωνο

Διαγραφή μεμονωμένων μηνυμάτων

Πατήστε κατά τη διάρκεια της αναπαραγωγής το πλήκτρο **0** για να διαγράψετε το τρέχον μήνυμα.

Διαγραφή μηνυμάτων που έχετε ακούσει

 Μηνύματα που δεν έχετε ακούσει ακόμα πρέπει να ακουστούν πριν να μπορέσετε να τα διαγράψετε.

- 1 Πατήστε ▲/▼ και επιλέξτε με ▲/▼ VOICE MAIL.
- 2 Επιβεβαιώστε με **OK**.
- 3 Επιλέξτε με ▲/▼ MESSAGES.
- 4 Επιβεβαιώστε με **OK**.
- 5 Επιλέξτε με ▲/▼ DELETE OLD.
- 6 Επιβεβαιώστε με **OK**.
- 7 Επιβεβαιώστε τη διαγραφή με ●● Yes. Με το ● No διακόπτετε τη λειτουργία.

Ρύθμιση προώθησης και τηλεχειρισμού

 Οι λειτουργίες αυτές διατίθενται μόνο στη συσκευή.

Πληκτρολόγηση κωδικού πρόσβασης

Για να μπορέσετε να κάνετε λήψη προωθημένων μηνυμάτων και να ελέγχετε τον αυτόματο τηλεφωνητή για μηνύματα από άλλα τηλέφωνα πρέπει να καταχωρήσετε ένα κωδικό πρόσβασης.

 Με τον κωδικό (**0000**) που ρυθμίστηκε από το εργοστάσιο ο τηλεχειρισμός είναι σβησμένος. Αλλάξτε τον κωδικό πρόσβασης για να ενεργοποιήσετε τον τηλεχειρισμό. Αν θέλετε να σβήσετε τον τηλεχειρισμό, καταχωρήστε ξανά τον κωδικό εργοστασίου **0000**.

- 1 Πατήστε **2-9**.
- 2 Επιλέξτε με ▲/▼ ACCESS CODE.
- 3 Επιβεβαιώστε με **OK**.

 Μπορείτε να καλέσετε τη λειτουργία αυτή και πατώντας **OK**, **7**/**9** και **OK**.

- 4 Πληκτρολογήστε ένα τετραψήφιο κωδικό.

 Ο κωδικός πρόσβασης δεν πρέπει ποτέ να είναι ο ίδιος με τον κωδικό VIP.

- 5 Επιβεβαιώστε με **OK**.

Προώθηση μηνυμάτων

Η συσκευή κάνει προώθηση τυχόν μηνυμάτων στον αριθμό που καταχωρήσατε. Όταν έχει γίνει λήψη του προκαθορισμένου αριθμού μηνυμάτων, η συσκευή κάνει κλήση του πιο πάνω αριθμού. Αν απαντηθεί η κλήση, γίνεται αναπαραγωγή ενός εξωτερικού μηνύματος. Στη συνέχεια ο συνδρομητής που κλήθηκε πρέπει να πληκτρολογήσει τον κωδικό πρόσβασης. Αν δε γίνει πληκτρολόγηση κωδικού ή πληκτρολογηθεί λανθασμένος κωδικός τρεις φορές, η συσκευή διακόπτει τη σύνδεση.

- 1 Πατήστε **2-9**.
- 2 Επιλέξτε με ▲/▼ FORWARDING.
- 3 Επιβεβαιώστε με **OK**.

 Μπορείτε να καλέσετε τη λειτουργία αυτή και πατώντας **OK**, **7**/**7** και **OK**.

- 4 Επιλέξτε με ▲/▼ αν θέλετε να ανάψετε ή να σβήσετε τη λειτουργία προώθησης.
- 5 Επιβεβαιώστε με **OK**.
- 6 Πληκτρολογήστε τον αριθμό τηλεφώνου στον οποίο θα προωθούνται τα εισερχόμενα μηνύματα.
- 7 Επιβεβαιώστε με **OK**.
- 8 Επιλέξτε με ▲/▼ πόσα μηνύματα θέλετε να μαζευτούν πριν να γίνει η προώθησή τους.
- 9 Επιβεβαιώστε με **OK**.

 Αν έχετε κάνει ήδη ηχογράφηση μηνύμα αναγγελίας, η συσκευή θα σας ρωτήσει αν θέλετε να χρησιμοποιήσετε το παλιό μήνυμα ή να ηχογραφήσετε νέο. Επιβεβαιώστε με **OK**.

10 Ηχογράφηση νέου εξωτερικού μηνήματος:

Πατήστε **OK** για να ηχογραφήσετε το εξωτερικό μήνυμα. Περιμένετε τον ήχο επιβεβαίωσης πριν να αρχίσετε το μήνυμα.

- 11 Πατήστε **OK** για να ολοκληρώσετε την ηχογράφηση. Γίνεται αναπαραγωγή της ηχογράφησης.

Χρήση τηλεχειρισμού

Μπορείτε εξ αποστάσεως να ακούσετε ή να διαγράψετε μηνύματα, να ηχογραφήσετε ένα νέο εξωτερικό μήνυμα ή να ανάψετε/σβήσετε τον αυτόματο τηλεφωνητή.

 Το τηλέφωνο στην σύνδεση αυτή πρέπει να είναι ρυθμισμένο στο τονικό σύστημα κλήσης. Πατήστε ένα πλήκτρο εντός 50 δευτερολέπτων, αλλιώς θα διακοπεί η σύνδεση (εξαρτάται από τη χώρα και το δίκτυο).

- 1 Καλέστε τον αριθμό τηλεφώνου σας.
- 2 Περιμένετε μέχρι να ανάψει ο αυτόματος τηλεφωνητής και να γίνει αναπαραγωγή του εξωτερικού μηνύματος.
- 3 Πληκτρολογήστε τον κώδικα πρόσβασης.
- 4 Η συσκευή διακόπτει το εξωτερικό μήνυμα και κάνει αναπαραγωγή των εισερχόμενων μηνυμάτων. Αν δεν υπάρχουν εισερχόμενα μηνύματα θα ακουστούν δύο ήχοι επιβεβαίωσης.

 Αν στην επιλογή των αριθμών κουδουνίσματος του αυτόματου τηλεφωνητή επιλέξετε 5*2, ο αυτόματος τηλεφωνητής ξεκινά μετά από δύο κουδουνίσματα σε περίπτωση που έχετε λάβει νέα μηνύματα. Αν δεν έχουν ληφθεί νέα μηνύματα, η συσκευή κουδουνίζει πέντε φορές. Αν η συσκευή δε συνδεθεί με τη γραμμή μετά από δύο κουδουνίσματα, δεν έχετε λάβει νέα μηνύματα. Μπορείτε να ολοκληρώσετε τον τηλεχειρισμό χωρίς να χρεωθούν τηλεφωνικά τέλη.

- 5 Με τα αριθμημένα πλήκτρα έχετε πρόσβαση στις ακόλουθες λειτουργίες.
- 6 Κλείστε το τηλέφωνο για να ολοκληρώσετε τον τηλεχειρισμό.

Λειτουργίες τηλεχειρισμού

 Πιθανόν ο αυτόματος τηλεφωνητής να μην αντιδρά στην καταχώρησή σας – π.χ. όταν κάνετε ακρόαση ενός μηνύματος. Διακόψτε την τρέχουσα λειτουργία πατώντας **8**. Επιλέξτε την επόμενη λειτουργία με το ανάλογο αριθμημένο πλήκτρο.

Ακρόαση μηνυμάτων

Επανάληψη ακρόασης του τρέχοντος μηνύματος: Πατήστε **1**.

Ακρόαση όλων των μηνυμάτων: Πατήστε **2**.

Ακρόαση επόμενου μηνύματος: Πατήστε **3**.

Διαγραφή μηνυμάτων

Διαγραφή τρέχοντος μηνύματος: Πατήστε **6** κατά τη διάρκεια της ακρόασης ενός μηνύματος.

Διαγραφή όλων των μηνυμάτων: Πατήστε **6** μετά την ακρόαση όλων των μηνυμάτων.

Πατήστε ξανά **6** εντός πέντε δευτερολέπτων για να επιβεβαιώσετε τη διαγραφή.

Εξωτερικό μήνυμα

Ακρόαση εξωτερικού μηνύματος: Πατήστε **5**.

Ηχογράφηση νέου εξωτερικού μηνήματος:

- 1 Πατήστε **4**.
- 2 Περιμένετε τους ήχους επιβεβαίωσης.
- 3 Πατήστε **4**.
- 4 Περιμένετε τον μακρό ήχο επιβεβαίωσης πριν να αρχίσετε το μήνυμα.
- 5 Πατήστε **4** για να ολοκληρώσετε την ηχογράφηση.

Λειτουργίες ελέγχου

Διακοπή τελευταίας λειτουργίας: Πατήστε **8**.

Σβήσιμο αυτόματου τηλεφωνητή: Πατήστε **7**.

Άναμμα αυτόματου τηλεφωνητή: Πατήστε **9**.

 Αν ο αυτόματος τηλεφωνητής είναι σβησμένος, πρέπει να πληκτρολογήσετε τον κωδικό πρόσβασης για τον τηλεχειρισμό ενώ ο διαχωριστής ελέγχει την κλήση. Μετά από 4 κουδουνίσματα το σήμα κλήσης αλλάζει (ρύθμιση εργοστασίου για τον αριθμό κουδουνισμάτων του διαχωριστή, βλέπε επίσης κεφάλαιο Ρύθμιση διαχωριστή, Σελίδα 40). Πατήστε **9** να ' ανάψετε τον αυτόματο τηλεφωνητή. Μπορείτε να καλέσετε περαιτέρω λειτουργίες.

Ηχογράφηση εσωτερικών υπενθυμίσεων

Στη συσκευή

Μπορείτε να ηχογραφήσετε υπενθυμίσεις (= memos) τις οποίες μπορείτε να ακούσετε ως μηνύματα. Η διάρκεια ηχογράφησης για μηνύματα περιορίζει και τη διάρκεια των εσωτερικών υπενθυμίσεων.

 Η διάρκεια ηχογράφησης για εισερχόμενα μηνύματα περιορίζει και τη διάρκεια των εσωτερικών υπενθυμίσεων.

- 1 Πατήστε **99**.
- 2 Επιλέξτε με **▲/▼** **QUICK NOTE**.
- 3 Επιβεβαιώστε με **OK**.

 Μπορείτε να καλέσετε τη λειτουργία αυτή και πατώντας **OK**, **7** **3** και **OK**.

- 4 Πατήστε **OK** για να ηχογραφήσετε την υπενθύμιση. Περιμένετε τον ήχο επιβεβαίωσης πριν να αρχίσετε το μήνυμα.
- 5 Πατήστε **OK** για να ολοκληρώσετε την ηχογράφηση. Γίνεται αναπαραγωγή της ηχογράφησης. Στη συνέχεια αναβοσβήνει το πλήκτρο **ES**. Η υπενθύμιση προβάλλεται ως νέο μήνυμα.

 Αν ο ήχος του εξωτερικού μηνύματος είναι πολύ χαμηλός, επαναλάβετε την ηχογράφηση. Για να κάνετε ηχογράφηση, σηκώστε το ακουστικό της συσκευής και πείτε το μήνυμα στο ακουστικό.

Στο ασύρματο τηλέφωνο

- 1 Πατήστε **▲/▼** και επιλέξτε με **▲/▼** **VOICE MAIL**.
- 2 Επιβεβαιώστε με **OK**.
- 3 Επιλέξτε με **▲/▼** **MESSAGES**.
- 4 Επιβεβαιώστε με **OK**.
- 5 Επιλέξτε με **▲/▼** **RECORD MEMO**.
- 6 Επιβεβαιώστε με **OK**.
- 7 Πατήστε **●●** **Begin** για να ξεκινήσετε την ηχογράφηση. Περιορίσετε τον ήχο επιβεβαίωσης πριν να αρχίσετε το μήνυμα.

 Με το **●** **Exit** διακόπτετε την ηχογράφηση.

- 8 Πατήστε **●●** **End** για να ολοκληρώσετε την ηχογράφηση. Γίνεται αναπαραγωγή της ηχογράφησης.
 - 9 Ολοκληρώστε την αναπαραγωγή με **●●** **End**.
 - 10 Πατήστε **●●** **Yes** για να αποθηκεύσετε την ηχογράφηση. Με το **●** **No** περνάτε στο μενού ηχογράφησης.
- Η υπενθύμιση προβάλλεται ως νέο μήνυμα.

Αλλαγή ρυθμίσεων

 Οι λειτουργίες αυτές διατίθενται μόνο στη συσκευή.

Κωδικός VIP

Όταν κάποιος που κάνει κλήση πληκτρολογήσει τον κωδικό VIP η συσκευή συνεχίζει να χτυπά ακόμα και αν ο αυτόματος τηλεφωνητής έχει ήδη αναλάβει την κλήση. Με τη λειτουργία αυτή μπορείτε να επιτρέψετε σε ορισμένα πρόσωπα να σας καλούν ακόμα και αν έχετε καθορίσει τον αριθμό των κουδονισμάτων στο μηδέν.

 Ο κωδικός VIP δεν πρέπει ποτέ να είναι ο ίδιος με τον κωδικό πρόσβασης.

- 1 Πατήστε **[2]**.
 - 2 Επιλέξτε με **▲/▼** **VIP CODE**.
 - 3 Επιβεβαιώστε με **OK**.
-  Μπορείτε να καλέσετε τη λειτουργία αυτή και πατώντας **OK**, **[7]** **[8]** και **OK**.
- 4 Πληκτρολογήστε ένα τετραψήφιο κωδικό.
 - 5 Επιβεβαιώστε με **OK**.

Ρύθμιση διάρκειας ηχογράφησης

Μπορείτε να περιορίσετε τη διάρκεια των εισερχομένων μηνυμάτων και εσωτερικών υπενθυμίσεων.

- 1 Πατήστε **[2]**.
 - 2 Επιλέξτε με **▲/▼** **RECORD TIME**.
 - 3 Επιβεβαιώστε με **OK**.
-  Μπορείτε να καλέσετε τη λειτουργία αυτή και πατώντας **OK**, **[7]** **[4]** και **OK**.
- 4 Επιλέξτε με **▲/▼** την επιθυμητή διάρκεια ηχογράφησης ή απεριόριστη διάρκεια (αυτόματο).
 - 5 Επιβεβαιώστε με **OK**.

9 Φαξ

🔦 Πατήστε **1** και **4** για να εκτυπώσετε οδηγίες για την αποστολή φαξ και για τις ρυθμίσεις του διαχωριστή φαξ/τηλεφώνου.

⚠️ Μην βάλετε στη συσκευή σελίδες που ...

... είναι υαπές, έχουν διορθώσεις που έχουν γίνει με διορθωτικό υγρό, είναι βρώμικες ή έχουν στιλπνή επιφάνεια.

... έχουν εγγραφεί με μαλακό μολύβι, με μογιόα, μινωλία, ή με κάρβουνο σχεδίασης.

... πήρατε από εφημερίδες ή περιοδικά (με μελάνι τύπου).

... είναι συνδεδεμένες με συνδετήρες, κολλητική ταινία, ή κόλλα.

... φέρουν αυτοκόλλητες σημειώσεις (post-it, κλπ.).

... είναι ζαρωμένες ή σχισμένες.

Χρησιμοποιήστε έγγραφα στα μεγέθη **A5** ή **A4** με 60 έως 100 g/m². Μπορείτε να βάλετε **και δέκα σελίδες** ταυτόχρονα.

🔦 Πατήστε **STOP** για να απορρίψετε τα έγγραφα χωρίς να τα στείλετε.

Αποστολή φαξ

1 Τοποθετήστε τα έγγραφα στην τροφοδοσία χαρτιού με την τυπωμένη πλευρά προς τα πάνω. Το πάνω έγγραφο θα εισχωρήσει πρώτο.

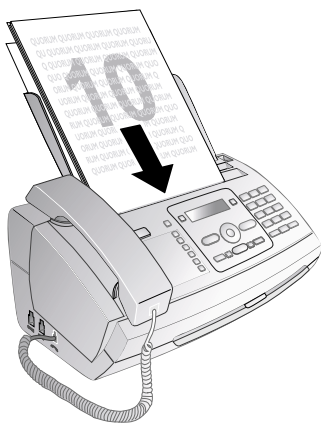

2 Ρυθμίστε την επιθυμητή ανάλυση. Μπορείτε να επιλέξετε μεταξύ **RESOL. : STANDARD** (για έγγραφα χωρίς ιδιαίτερα χαρακτηριστικά), **RESOL. : FINE** (για κείμενα με μικρή γραφή ή σχέδια) και **RESOL. : PHOTO** (για φωτογραφίες). Πατήστε **RESOL.** Στην οθόνη εμφανίζεται η ρυθμισμένη ανάλυση. Πατήστε ακόμα μια φορά **RESOL.** για ν' αλλάξετε την ανάλυση.

🔦 Μπορείτε να προσαρμόσετε την προκαθορισμένη αντίσταση (βλέπε κεφάλαιο Ρυθμίσεις, Σελίδα 39).

3 Σχηματίστε τον επιθυμητό αριθμό. Μπορείτε να το κάνετε με διαφορετικούς τρόπους.

4 Πατήστε **START**.

🔦 Αν το τηλέφωνο του συνδρομητή είναι κρατημένο, η συσκευή καλεί ξανά τον αριθμό μετά από λίγη ώρα. Πατήστε **STOP** για να διακόψετε τη διαδικασία αποστολής. Ανάλογα με τη ρύθμιση, η συσκευή εκτυπώνει μια αναφορά αποστολής μετά τη μετάδοση.

Χειροκίνητη κλήση: Σχηματίστε τον επιθυμητό αριθμό με το αριθμημένο πληκτρολόγιο.

Τηλεφωνικός κατάλογος:

1 Πατήστε **A-Z**

🔦 Μπορείτε επίσης να καλέσετε τις καταχωρήσεις του τηλεφωνικού καταλόγου πατώντας **OK**, **1 1** και **OK**.

2 Επιλέξτε μια καταχώρηση με **▲/▼**. Πληκτρολογήστε το αρχικό γράμμα με τα αριθμημένα πλήκτρα για να πλοηγησείτε πιο γρήγορα στον τηλεφωνικό κατάλογο.

🔦 Μπορείτε να αποθηκεύσετε μια καταχώρηση πολλές φορές με το ίδιο όνομα αλλά σε διαφορετική κατηγορία. Στον τηλεφωνικό κατάλογο εμφανίζεται πριν την καταχώρηση το αρχικό γράμμα της κατηγορίας.

Γρήγορη κλήση: Πατήστε το επιθυμητό πλήκτρο γρήγορης κλήσης (**1 ... 6**).

Κατάλογος επανάκλησης: Πατήστε **CLIP**. Επιλέξτε μια καταχώρηση από τον κατάλογο επιλεγμένων αριθμών με **▲/▼**.

🔦 Μπορείτε επίσης να καλέσετε τον κατάλογο επανάκλησης πατώντας **OK**, **2 2** και **OK**.

Κατάλογος εισερχόμενων κλήσεων: Πιέστε και κρατήστε **CLIP** (τουλάχιστο δύο δευτερόλεπτα). Επιλέξτε μια καταχώρηση από τον κατάλογο εισερχόμενων κλήσεων με τα **▲/▼**.

🔦 Μπορείτε επίσης τον κατάλογο εισερχόμενων κλήσεων πατώντας **OK**, **2 1** και **OK**.

🔦 Για να μπορεί να γίνει χρήση της λειτουργίας αυτής πρέπει να είναι ενεργοποιημένη η αναγνώριση κλήσης (CLIP) για την τηλεφωνική σύνδεσή σας (εξαρτάται από τη χώρα και το δίκτυο). Ο αριθμός και το όνομα δεν εμφανίζονται όταν αυτός που σας καλεί κρύβει τον αριθμό του.

Αποστολή φαξ χειροκίνητα

1 Τοποθετήστε το έγγραφο στη συσκευή.

2 Πληκτρολογήστε τον επιθυμητό αριθμό με το αριθμημένο πληκτρολόγιο ή επιλέξτε μια αποθηκευμένη καταχώρηση.

3 Πατήστε **OK**.

4 Πατήστε **START**.

Επιλογή εσωτερικής γραμμής ή υποδιεύθυνσης

Μπορείτε να στείλετε φαξ σε εσωτερική γραμμή ή υποδιεύθυνση ή να κάνετε ανάκτηση φαξ από εσωτερική γραμμή ή υποδιεύθυνση – π.χ. για να χρησιμοποιήσετε μια συγκεκριμένη υπηρεσία εταιρείας βάσης δεδομένων φαξ. Για να το κάνετε αυτό, προσθέστε τον αριθμό της εσωτερικής γραμμής ή την υποδιεύθυνση στον αριθμό φαξ με μια σύντομη παύση μεταξύ της πληκτρολόγησής τους.

- 1 Πληκτρολογήστε τον επιθυμητό αριθμό με το αριθμημένο πληκτρολόγιο ή επιλέξτε μια αποθηκευμένη καταχώρηση.
- 2 Πιέστε και κρατήστε **R** (τουλάχιστο δύο δευτερόλεπτα).
- 3 Πληκτρολογήστε τον αριθμό της εσωτερικής γραμμής ή την υποδιεύθυνση.
- 4 Πατήστε **START**. Η κλήση του αριθμού της εσωτερικής γραμμής ή της υποδιεύθυνσης γίνεται μόνο μετά από μια μικρή παύση.

Broadcast

Μπορείτε να στείλετε φαξ διαδοχικά σε περισσότερους από ένα παραλήπτες.

Πληκτρολόγηση κάθε παραλήπτη ξεχωριστά

- 1 Τοποθετήστε το έγγραφο στη συσκευή.
- 2 Πατήστε **OK**, **[3][4]** και **OK**. Το έγγραφο θα εισχωρήσει στη συσκευή.
- 3 Πληκτρολογήστε τον επιθυμητό αριθμό με το αριθμημένο πληκτρολόγιο ή επιλέξτε μια αποθηκευμένη καταχώρηση.
- 4 Επιβεβαιώστε με **OK**.
- 5 Πληκτρολογήστε ακόμα ένα αριθμό.
- 6 Επιβεβαιώστε με **OK**. Μπορείτε να πληκτρολογήσετε μέχρι και 25 παραλήπτες.
- 7 Πατήστε **START**. Η συσκευή στέλνει το φαξ διαδοχικά σε όλους τους παραλήπτες.

Αποστολή φαξ σε ομάδα

- 1 Τοποθετήστε το έγγραφο στη συσκευή.
- 2 Πατήστε **OK**, **[1][3]** και **OK**.
- 3 Επιλέξτε με **▲/▼** την ομάδα στην οποία θέλετε να στείλετε φαξ.
- 4 Επιβεβαιώστε με **OK**.
- 5 Επιλέξτε με **▲/▼** **SEND FAX?**.
- 6 Επιβεβαιώστε με **OK**.

 Αν η συσκευή δεν μπορεί να καλέσει ένα παραλήπτη, το φαξ θα αποσταλεί στους υπόλοιπους παραλήπτες. Μετά που θα καλέσει όλους τους παραλήπτες, η συσκευή καλεί ξανά όλους τους αριθμούς που δεν ήταν διαθέσιμοι προηγουμένως.

Αποστολή φαξ με καθυστέρηση

Αν θέλετε να εκμεταλλευτείτε πιο χαμηλά τηλεφωνικά τέλη ή όταν ο παραλήπτης μπορεί να λάβει το φαξ μόνο σε

ορισμένες ώρες, μπορείτε να στείλετε το φαξ με καθυστέρηση – εντός 24 ωρών.

- 1 Τοποθετήστε το έγγραφο στη συσκευή.
- 2 Πατήστε **OK**, **[3][3]** και **OK**.
- 3 Πληκτρολογήστε την ώρα που θέλετε να γίνει αποστολή του εγγράφου, π.χ. **[1][4][0][0]** για τις 2 μμ.
- 4 Επιβεβαιώστε με **OK**.
- 5 Πληκτρολογήστε τον επιθυμητό αριθμό με το αριθμημένο πληκτρολόγιο ή επιλέξτε μια αποθηκευμένη καταχώρηση.
- 6 **Επιλογή αποθηκευμένης καταχώρησης:** Επιβεβαιώστε την επιλεγμένη καταχώρηση με **OK**.
- 7 Πατήστε **START**. Η συσκευή περνάει στην κατάσταση ετοιμότητας και στέλνει το φαξ στην προκαθορισμένη ώρα. Μπορείτε να συνεχίσετε να κάνετε τηλεφωνικές κλήσεις ή λήψη φαξ.

 Πατήστε **STOP** ' να απορριφτεί το έγγραφο. Με τον τρόπο αυτό διακόπτετε την κατάσταση ετοιμότητας.

Λήψη φαξ

Αν δεν έχετε αλλάξει τις εργοστασιακές ρυθμίσεις, τα εισερχόμενα φαξ εκτυπώνονται αμέσως. Αν δεν έχει τοποθετηθεί χαρτί ή μελανοταινία στη συσκευή, η συσκευή αποθηκεύει τα εισερχόμενα φαξ. Τότε αναβοσβήνει το πλήκτρο **[✉][5]**. Όταν τοποθετήσετε χαρτί ή νέα μελανοταινία, τα αποθηκευμένα φαξ θα εκτυπωθούν.

 Ελέγξτε αν έχετε βάλει και στερεώσει σωστά το χαρτί. Ο μοχλός δεξιά από τον μηχανισμό τροφοδοσίας χαρτιού πρέπει να είναι γυρισμένος προς τα πίσω.

Όταν η μνήμη μηνυμάτων είναι πλήρης, δεν μπορεί να γίνει λήψη περαιτέρω μηνυμάτων. Στην οθόνη εμφανίζεται προειδοποιητικό μήνυμα. Διαβάστε τα τεχνικά χαρακτηριστικά της συσκευής.

 Αν παρουσιαστούν προβλήματα με την εκτύπωση αποθηκευμένων φαξ, διατίθεται κωδικός σέρβις (βλέπε κεφάλαιο Σέρβις, σελίδα 52).

Χειροκίνητη λήψη φαξ

Στη ρύθμιση αριθμού κουνουσιμάτων του διαχωριστή, επιλέξτε τη χειροκίνητη λήψη φαξ (βλέπε κεφάλαιο Ρύθμιση διαχωριστή, Σελίδα 40). Δε θα γίνεται αυτόματη λήψη φαξ από τη συσκευή. Η ρύθμιση αυτή είναι χρήσιμη όταν θέλετε να κάνετε λήψη φαξ σε ηλεκτρονικό υπολογιστή μέσω μόντεμ.

Μπορείτε να ξεκινήσετε τη λήψη φαξ χειροκίνητα πατώντας **START**.

Ανάκτηση φαξ

Με τη λειτουργία polling μπορείτε να κάνετε ανάκτηση φαξ που βρίσκονται στη συσκευή που καλέσατε. Μπορείτε επίσης να διαθέσετε έγγραφα στη συσκευή σας τα οποία άλλοι μπορούν να ανακτήσουν.

Γρήγορο polling

- 1 Πληκτρολογήστε τον επιθυμητό αριθμό με το αριθμημένο πληκτρολόγιο ή επιλέξτε μια αποθηκευμένη καταχώρηση.
- 2 Πιέστε και κρατήστε **START** (τουλάχιστο δύο δευτερόλεπτα).

Ανάκτηση ασφαλισμένων φαξ

Με τη λειτουργία αυτή μπορείτε να κάνετε ανάκτηση φαξ που είναι προστατευμένα με κωδικό.

- 1 Πατήστε **OK**, **3** **1** και **OK**.
- 2 Πληκτρολογήστε τον κωδικό.
- 3 Επιβεβαιώστε με **OK**.
- 4 Πληκτρολογήστε τον επιθυμητό αριθμό με το αριθμημένο πληκτρολόγιο ή επιλέξτε μια αποθηκευμένη καταχώρηση.
- 5 Πατήστε **START**.

Αποστολή polling

 Προστατέψτε το έγγραφό σας από ανεπιτρεπτη λήψη με τη βοήθεια κωδικού.

Κάποιος που διαθέτει τον κωδικό μπορεί να καλέσει τη συσκευή και να κάνει ανάκτηση του φαξ. Μπορείτε να συνεχίσετε να κάνετε τηλεφωνικές κλήσεις ή λήψη φαξ.

- 1 Τοποθετήστε το έγγραφο στη συσκευή.
- 2 Πατήστε **OK**, **3** **2** και **OK**.
- 3 Πληκτρολογήστε ένα κωδικό (μέχρι και 20 χαρακτήρες).
- 4 Επιβεβαιώστε με **OK**.

 Πατήστε **STOP** ν' απορρίψετε το έγγραφο. Με τον τρόπο αυτό διακόπτετε την κατάσταση ετοιμότητας.

Χρήση δειγμάτων φαξ

Στη συσκευή σας είναι αποθηκευμένα πέντε δείγματα φαξ που μπορείτε να εκτυπώσετε. Με τα δείγματα αυτά μπορείτε να δημιουργήσετε π.χ. ένα σύντομο σημείωμα φαξ ή μια πρόσκληση.

- 1 Πατήστε **OK**, **4** **3** και **OK**.
- 2 Επιλέξτε με **▲/▼** το δείγμα που θέλετε να εκτυπώσετε.
- 3 Επιβεβαιώστε με **OK**. Η συσκευή εκτυπώνει το δείγμα.
- 4 Συμπληρώστε το δείγμα και στείλετε το ως φαξ στον επιθυμητό παραλήπτη.

10 Φωτοτυπική

☛ Πατήστε **1** και **5** για να εκτυπώσετε τη βοήθεια των λειτουργιών αντιγραφής.

Χρησιμοποιήστε έγγραφα στα μεγέθη **A5** ή **A4** με 60 έως 100 g/m². Μπορείτε να βάλετε **και δέκα σελίδες ταυτόχρονα**.

Τοποθέτηση εγγράφου

1 Τοποθετήστε τα έγγραφα στην τροφοδοσία χαρτιού με την τυπωμένη πλευρά προς τα πάνω. Το πάνω έγγραφο θα εισχωρήσει πρώτο.



2 Ρυθμίστε την επιθυμητή ανάλυση. Μπορείτε να επιλέξετε μεταξύ **RESOL.: STANDARD** (για έγγραφα χωρίς ιδιαίτερα χαρακτηριστικά), **RESOL.: FINE** (για κείμενα με μικρή γραφή ή σχέδια) και **RESOL.: PHOTO** (για φωτογραφίες). Πατήστε **[F]**. Στην οθόνη εμφανίζεται η ρυθμισμένη ανάλυση. Πατήστε **ακόμα μια φορά [F]** για ν' αλλάξετε την ανάλυση.

☛ Μπορείτε να προσαρμόσετε την προκαθορισμένη αντίσταση (βλέπε κεφάλαιο Ρυθμίσεις, Σελίδα 39).

Αντιγραφή

Πατήστε σύντομα **COPY**. Γίνεται αντιγραφή του εγγράφου.

Πολλαπλή αντιγραφή

1 Πιέστε και κρατήστε **COPY** (τουλάχιστο δύο δευτερόλεπτα).

2 Καθορίστε πόσα αντίγραφα θέλετε να κάνετε (εως και 15 αντίγραφα).

3 Πατήστε **COPY**.

4 Επιλέξτε με **▲/▼** αν θέλετε να μικρύνετε ή να μεγθύνετε το αντίγραφο. Μπορείτε να μεγθύνετε μέχρι και 200 τοις εκατό ή να μικρύνετε μέχρι και 50 τοις εκατό.

5 Επιβεβαιώστε με **OK**. Γίνεται αντιγραφή του εγγράφου.

☛ Πατήστε **STOP** για να απορρίψετε τα έγγραφα χωρίς να τα αντιγράψετε.

11 SMS

(Η λειτουργία δεν υποστηρίζεται σε όλες τις χώρες και τα δίκτυα)

 Πατήστε **[1]** και **[8]** για να εκτυπώσετε οδηγίες για τις λειτουργίες SMS.

Προϋποθέσεις για SMS

Η συσκευή είναι προετοιμασμένη για τη χρήση υπηρεσιών SMS (Short Message Service). Για να λειτουργήσει η υπηρεσία SMS πρέπει να είναι ενεργοποιημένη η αναγνώριση κλήσης (CLIP). Πιθανόν να μην μπορείτε να στείλετε ή να λάβετε μηνύματα SMS από τηλεφωνικό κέντρο (εξαρτάται από τη χώρα και το δίκτυο).

 Αν παρουσιαστούν προβλήματα στη μετάδοση SMS, η αιτία μπορεί να είναι πως χρησιμοποιείτε απόρρητο αριθμό ή έχετε συνδέσει τη συσκευή σε παλαιότερο σύστημα ISDN.

 Ρωτήστε την τηλεφωνική σας εταιρεία ...
... αν πρέπει να εγγραφείτε στην υπηρεσία SMS.
... σε ποιες εταιρίες κινητής τηλεφωνίας μπορείτε να στείλετε μηνύματα SMS.
... ποιά τέλη χρεώνονται.
... ποιες λειτουργίες διατίθενται.



Αποστολή μηνυμάτων SMS

Στη συσκευή

1 Πατήστε .

2 Επιβεβαιώστε με **OK**.

 Μπορείτε να καλέσετε τη λειτουργία αυτή και πατώντας **OK**, **[6]** **[1]** και **OK**.

 Τα τελευταία πέντε μηνύματα SMS που γράψατε παραμένουν αποθηκευμένα ως δείγματα. Πατήστε  μέχρι να εμφανιστεί το επιθυμητό μήνυμα.

3 Μπορείτε να πληκτρολογήσετε γράμματα με τα αριθμημένα πλήκτρα (βλέπε τυπωμένη ετικέτα). Κενά ή ειδικούς χαρακτήρες μπορείτε να πληκτρολογήσετε με το **[0]**.

Μπορείτε να πληκτρολογήσετε μέχρι και 160 χαρακτήρες.

 Μετακινείτε τον κέρσορα με **▲/▼**. Με το πλήκτρο **C** κάνετε διαγραφή μεμονωμένων χαρακτήρων. Πιέστε και κρατήστε **C** (τουλάχιστο για δύο δευτερόλεπτα) για να διαγράψετε ολόκληρο το κείμενο. Πατήστε **COPY** για να εκτυπώσετε το μήνυμα πριν να το στείλετε.

4 Επιβεβαιώστε με **OK**.



5 Πληκτρολογήστε τον επιθυμητό αριθμό με το αριθμημένο πληκτρολόγιο ή επιλέξτε μια αποθηκευμένη καταχώρηση.

 Μπορείτε να στείλετε μηνύματα SMS σε μέχρι και πέντε παραλήπτες. Μετά την πληκτρολόγηση των αριθμών, πατήστε **OK**.

6 Πατήστε . Γίνεται αποστολή του μηνύματος.

Στο ασύρματο τηλέφωνο

Αποστολή μηνυμάτων SMS

 Με το **▲/▼** κάνετε πλοήγηση στο κείμενο μηνύματος.
 Με το πλήκτρο **C** γίνεται διαγραφή μεμονωμένων χαρακτήρων. Με το  ολοκληρώνετε το μενού και επιστρέφετε στο σημείο εκκίνησης.

1 Πατήστε .

 Μπορείτε επίσης να καλέσετε τη λειτουργία πατώντας **▲/▼** και επιλέγοντας **▲/▼ SMS**. Επιβεβαιώστε με **OK**.

2 Επιλέξτε με **▲/▼ SEND SMS**.

3 Επιβεβαιώστε με **OK**.

4 Μπορείτε να πληκτρολογήσετε γράμματα με τα αριθμημένα πλήκτρα (βλέπε τυπωμένη ετικέτα). Κενά ή ειδικούς χαρακτήρες μπορείτε να πληκτρολογήσετε με **[0]** το **[#]** ή. Πατήστε το ανάλογο πλήκτρο όσες φορές ή κρατήστε το πατημένο όσο χρειαστεί μέχρι να εμφανιστεί ο επιθυμητός χαρακτήρας στην οθόνη.

Μπορείτε να πληκτρολογήσετε μέχρι και 160 χαρακτήρες.

 Ρυθμίστε το πληκτρολόγιο για να πληκτρολογήσετε κεφαλαία ή μικρά γράμματα: Πατήστε **●● Select**. Επιλέξτε με το **▲/▼** αν θέλετε να πληκτρολογήσετε κεφαλαία ή μικρά γράμματα. Επιβεβαιώστε με **OK**. Πατήστε **[*]** (για τουλάχιστο πέντε δευτερόλεπτα) για ν' αλλάξετε γρήγορα μεταξύ κεφαλαίων και μικρών γραμμάτων.

Πατήστε **●●/Select**. Επιλέξτε με το **▲/▼ IN-SERT CHAR.** για να προσθέσετε ένα χαρακτήρα. Επιβεβαιώστε με **OK**.

Πατήστε **●●/Select**. Επιλέξτε με το **▲/▼ CAN-CEL** για να διαγράψετε ολόκληρο το μήνυμα. Επιβεβαιώστε με **OK**. Επιβεβαιώστε τη διαγραφή με **●● Yes**.

5 Επιβεβαιώστε με **OK**.

6 Πληκτρολογήστε τον επιθυμητό αριθμό με το αριθμημένο πληκτρολόγιο ή επιλέξτε μια αποθηκευμένη καταχώρηση.





7 Επιβεβαιώστε με **OK**.

8 Πατήστε **●● Confirm**, για να αποστείλετε το μήνυμα. Πατήστε **●● EDIT ENTRY** για να επεξεργαστείτε ξανά το μήνυμα.

 Μετά την αποστολή μπορείτε να αποθηκεύσετε το μήνυμα SMS. Πατήστε **●● Yes** για ν' αποθηκεύσετε την ηχογράφιση. Πατήστε **● No** για να διαγράψετε το μήνυμα.

Αποστολή SMS από τον τηλεφωνικό κατάλογο







Μπορείτε να επιλέξετε μια καταχώρηση από τον τηλεφωνικό κατάλογο και στη συνέχεια να καλέσετε το μενού SMS.

- 1 Πατήστε σύντομα το πλήκτρο  για να καλέσετε τον τηλεφωνικό κατάλογο της συσκευής. Κρατήστε πατημένο το πλήκτρο  (τουλάχιστον δύο δευτερόλεπτα) για να καλέσετε τον τηλεφωνικό κατάλογο του ασύρματου τηλεφώνου.
- 2 Επιλέξτε την επιθυμητή καταχώρηση με .
- 3 Πατήστε **●●/Option**.
- 4 Επιλέξτε με  SEND SMS.
- 5 Επιβεβαιώστε με **OK**. Ανοίγει το μενού SMS.

SMS μέσω e-mail

(Η λειτουργία δεν υποστηρίζεται σε όλες τις χώρες και τα δίκτυα)





Μπορείτε να στείλετε μηνύματα SMS σε διεύθυνση e-mail.

- 1 Πατήστε .
-  Μπορείτε επίσης να καλέσετε τη λειτουργία πατώντας  και επιλέγοντας  SMS. Επιβεβαιώστε με **OK**.
- 2 Επιλέξτε με  EDIT EMAIL.
- 3 Επιβεβαιώστε με **OK**.
- 4 Πληκτρολογήστε το μήνυμα όπως περιγράφεται στο κεφάλαιο Αποστολή SMS.
- 5 Επιβεβαιώστε με **OK**.
- 6 Πληκτρολογήστε τη διεύθυνση e-mail. Κρατήστε πατημένο  μέχρι να εμφανιστεί ο χαρακτήρας @.
-  Οι διευθύνσεις e-mail δεν επιτρέπεται να έχουν κενά.
- 7 Επιβεβαιώστε με **OK**.
- 8 Πατήστε **●● Confirm**, για να αποστείλετε το μήνυμα. Πατήστε **● EDIT ENTRY** για να επεξεργαστείτε ξανά το μήνυμα.

SMS μέσω φαξ

(Η λειτουργία δεν υποστηρίζεται σε όλες τις χώρες και τα δίκτυα)

Μπορείτε να στείλετε μηνύματα SMS ως φαξ σε συσκευή φαξ.







- 1 Πατήστε .
-  Μπορείτε επίσης να καλέσετε τη λειτουργία πατώντας  και επιλέγοντας  SMS. Επιβεβαιώστε με **OK**.
- 2 Επιλέξτε με  EDIT FAX.
- 3 Επιβεβαιώστε με **OK**.
- 4 Πληκτρολογήστε το μήνυμα όπως περιγράφεται στο κεφάλαιο Αποστολή SMS.
- 5 Επιβεβαιώστε με **OK**.
- 6 Πληκτρολογήστε τον επιθυμητό αριθμό με το αριθμημένο πληκτρολόγιο ή επιλέξτε μια αποθηκευμένη καταχώρηση.
- 7 Επιβεβαιώστε με **OK**.

8 Μπορείτε να πληκτρολογήσετε ένα τίτλο (= Θέμα) που εμφανίζεται στην κεφαλίδα του μηνύματος φαξ.

- 9 Πατήστε **●● Confirm**, για να αποστείλετε το μήνυμα. Πατήστε **● EDIT ENTRY** για να επεξεργαστείτε ξανά το μήνυμα.

Ενημέρωση μέσω SMS

Μπορείτε να ρυθμίσετε τη συσκευή έτσι ώστε να στέλνει αυτόματα μήνυμα SMS σε οποιοδήποτε αριθμό τηλεφώνου όταν υπάρχουν εισερχόμενες κλήσεις, μηνύματα στον αυτόματο τηλεφωνητή, μηνύματα φαξ ή SMS ενώ απουσιάζετε.

- 1 Πατήστε **OK**,   και **OK**.
- 2 Επιλέξτε με  αν θέλετε να ενημερωθείτε για νέα μηνύματα SMS.
- 3 Επιβεβαιώστε με **OK**.
- 4 Επιλέξτε με  αν θέλετε να ενημερωθείτε για απαντήσεις κλήσεις.
- 5 Επιβεβαιώστε με **OK**.
- 6 Επιλέξτε με  αν θέλετε να ενημερωθείτε για νέα μηνύματα φαξ.
- 7 Επιβεβαιώστε με **OK**.
- 8 Επιλέξτε με  αν θέλετε να ενημερωθείτε για νέα μηνύματα στον αυτόματο τηλεφωνητή.
- 9 Επιβεβαιώστε με **OK**.
- 10 Πληκτρολογήστε τον αριθμό στον οποίο θα στέλνεται το μήνυμα SMS.
- 11 Επιβεβαιώστε με **OK**. Στην οθόνη εμφανίζεται ένδειξη πως έχει ενεργοποιηθεί η ενημέρωση μέσω SMS.

Λήψη SMS

 Ελέγξτε αν έχετε βάλει και στερεώσει σωστά το χαρτί. Ο μοχλός δεξιά από τον μηχανισμό τροφοδοσίας χαρτιού πρέπει να είναι γυρισμένος προς τα πίσω.



Εισερχόμενα μηνύματα SMS εκτυπώνονται αυτόματα. Αν έχετε απενεργοποιήσει τη λειτουργία αυτόματης εκτύπωσης, τα μηνύματα SMS θα αποθηκεύονται. Η συσκευή αποθηκεύει μέχρι και 30 εισερχόμενα μηνύματα SMS.

Ανάγνωση SMS

Στη συσκευή

Ανάγνωση νέων SMS

Μετά τη λήψη νέου μηνύματος SMS αναβοσβήνει το πλήκτρο .

- 1 Πατήστε .
- 2 Επιλέξτε τα μηνύματα SMS με .
- 3 Πατήστε . Έτσι περνάτε στο μενού Ανάγνωσης SMS.

Κάλεσμα αναγνωσμένων SMS

- 1 Πατήστε **OK**, **[6][2]** και **OK**.
- 2 Επιλέξτε το μήνυμα SMS που θέλετε να διαβάσετε με **▲/▼**. Μη αναγνωσμένα μηνύματα SMS χαρακτηρίζονται με *.
- 3 Επιβεβαιώστε με **OK**.

 Μπορείτε να μετακινήσετε τον κέρσορα με **▲/▼**. Πατήστε **COPY**, για να εκτυπώσετε το μήνυμα SMS.

- 4 Πατήστε **STOP** για να επιστρέψετε στον κατάλογο των SMS.

 Πατήστε **OK**, για να καλέσετε περαιτέρω λειτουργίες SMS.

Στο ασύρματο τηλέφωνο

Ανάγνωση μηνυμάτων SMS

- 1 Πατήστε .

 Μπορείτε επίσης να καλέσετε τη λειτουργία πατώντας **▲/▼** και επιλέγοντας **▲/▼** SMS. Επιβεβαιώστε με **OK**.

- 2 Επιλέξτε με **▲/▼** **READ SMS**.
- 3 Επιβεβαιώστε με **OK**.
- 4 Επιλέξτε με **▲/▼** τον επιθυμητό φάκελο αποθήκευσης μηνυμάτων. Στην παρένθεση αναγράφεται ο αριθμός των εισερχόμενων μηνυμάτων SMS.

NEW – Περιέχει νέα μηνύματα

INBOX – Περιέχει αναγνωσμένα και αποθηκευμένα μηνύματα

SENT – Περιέχει απεσταλμένα μηνύματα που έχετε αποθηκεύσει

DRAFT – Περιέχει μηνύματα που δεν έχουν ακόμη απεσταλεί

- 5 Επιβεβαιώστε με **OK**.
- 6 Επιλέξτε με **▲/▼** το επιθυμητό μήνυμα SMS.
- 7 Πατήστε **●●/Select**.
- 8 Επιλέξτε με **▲/▼** **READ**.
- 9 Επιβεβαιώστε με **OK**.

 Πατήστε **●● Select**, για να καλέσετε περαιτέρω λειτουργίες SMS.

Αλλαγή τρόπου ανάγνωσης

Μπορείτε να προβάλετε ένα μήνυμα SMS με διάφορους τρόπους.

- 1 Επιλέξτε ένα μήνυμα SMS για ανάγνωση.
 - 2 Πατήστε **●●/Select**.
 - 3 Επιλέξτε με **▲/▼** **SMS MODE**.
 - 4 Επιλέξτε τον επιθυμητό τρόπο λειτουργίας με **▲/▼**.
- AUTO SCROLL** – Το μήνυμα συνεχίζει να προβάλλεται αυτόματα.
- MANUAL SCROLL** – Με το **▲/▼** κάνετε πλοήγηση στο κείμενο του μηνύματος.
- 2 LINES** – Το μήνυμα προβάλλεται σε δύο γραμμές.

- 5 Επιβεβαιώστε με **OK**.

Κάλεσμα λειτουργιών SMS

Στη συσκευή

- 1 Πατήστε **OK** ενώ διαβάζετε ένα μήνυμα SMS για να καλέσετε περαιτέρω λειτουργίες SMS.
- 2 Επιλέξτε μια από τις δυνατότητες με **▲/▼**: Μπορείτε να προβάλετε πληροφορίες σχετικά με το μήνυμα SMS, να εκτυπώσετε ή να διαγράψετε το μήνυμα, να το προσθήσετε σε άλλο παραλήπτη ή να στείλετε απάντηση SMS. Μπορείτε να επιστρέψετε στον κατάλογο των μηνυμάτων SMS, να προβάλετε το επόμενο ή το προηγούμενο μήνυμα SMS.
- 3 Επιβεβαιώστε με **OK**.

Στο ασύρματο τηλέφωνο

- 1 Επιλέξτε ένα μήνυμα SMS για ανάγνωση.
- 2 Πατήστε **●●/Select**.
- 3 Επιλέξτε μια από τις δυνατότητες με **▲/▼**: Μπορείτε να στείλετε απαντητικό μήνυμα SMS. Μπορείτε να μετακινήσετε το μήνυμα στο φάκελο αρχείου, να το διαγράψετε, ή να το προσθήσετε σε άλλο παραλήπτη. Μπορείτε να καλέσετε τον αριθμό του αποστολέα ή να τον αποθηκεύσετε στον τηλεφωνικό κατάλογο.
- 4 Επιβεβαιώστε με **OK**.

Εκτύπωση SMS

- 1 Πατήστε **OK**, **[6][3]** και **OK**.
 - 2 Επιλέξτε με **▲/▼** τα μηνύματα SMS που θέλετε να εκτυπώσετε.
- PRINT: ALL** – Εκτυπώνει όλα τα εισερχόμενα και εξερχόμενα μηνύματα SMS που έχετε αποθηκεύσει
- PRINT: INBOX** – κάνει εκτύπωση όλων των εισερχόμενων μηνυμάτων SMS
- PRINT: OUTBOX** – Εκτυπώνει όλα τα εξερχόμενα μηνύματα SMS που έχετε αποθηκεύσει
- PRINT: NEW** – Κάνει εκτύπωση όλων των μη αναγνωσμένων μηνυμάτων
- 3 Επιβεβαιώστε με **OK**.

 Αν θέλετε να εκτυπώσετε ένα μεμονωμένο μήνυμα SMS, καλέστε το μήνυμα. Πατήστε **COPY** για να εκτυπώσετε το μήνυμα.

Διαγραφή SMS

Στη συσκευή

Όταν η μνήμη μηνυμάτων είναι πλήρης, η συσκευή σας δε μπορεί να κάνει λήψη άλλων μηνυμάτων. Διαγράψτε μηνύματα SMS για να ελευθερώσετε τη μνήμη για τη λήψη άλλων SMS.

- 1 Πατήστε **OK**, **[6][4]** και **OK**.
 - 2 Επιλέξτε με **▲/▼** τα μηνύματα SMS που θέλετε να διαγράψετε:
- DELETE: ALL SMS** – Διαγράφει όλα τα εισερχόμενα και εξερχόμενα μηνύματα SMS που έχετε αποθηκεύσει

DELETE: READ SMS – Κάνει διαγραφή όλων των αναγνωσμένων μηνυμάτων

DELETE: SENT SMS – Διαγράφει όλα τα εξερχόμενα μηνύματα SMS που έχετε αποθηκεύσει

3 Επιβεβαιώστε με **OK**.

4 Επιβεβαιώστε τη διαγραφή με **OK**.

 Αν θέλετε να διαγράψετε ένα μεμονωμένο μήνυμα SMS, καλέστε το μήνυμα. Πατήστε **OK** και επιλέξτε με **▲/▼ DELETE**. Επιβεβαιώστε με **OK**.

Στο ασύρματο τηλέφωνο

Διαγραφή μεμονωμένων SMS

1 Επιλέξτε ένα μήνυμα SMS για ανάγνωση.

2 Πατήστε **●●/Select**.

3 Επιλέξτε με **▲/▼ DELETE ENTRY**.

4 Επιβεβαιώστε με **OK**.

5 Επιβεβαιώστε τη διαγραφή με **●● Yes**.

Εκκένωση φακέλου μηνυμάτων

 Με τη λειτουργία αυτή διαγράφετε όλα τα μηνύματα SMS σε ένα φάκελο μηνυμάτων.

1 Πατήστε .

 Μπορείτε επίσης να καλέσετε τη λειτουργία πατώντας **▲/▼** και επιλέγοντας **▲/▼ SMS**. Επιβεβαιώστε με **OK**.

2 Επιλέξτε με **▲/▼ DELETE SMS**.

3 Επιβεβαιώστε με **OK**.

4 Επιλέξτε με το **▲/▼** τον φάκελο μηνυμάτων που θέλετε ν' αδειάσετε.

5 Επιβεβαιώστε με **OK**.

6 Επιβεβαιώστε τη διαγραφή με **●● Yes**.

Αλλαγή ρυθμίσεων

 Οι λειτουργίες αυτές διατίθενται μόνο στη συσκευή.

Αλλαγή αριθμών αποστολής και λήψης

Στη συσκευή σας είναι αποθηκευμένοι όλοι οι αριθμοί που χρειάζεστε για να στείλετε ή να λάβετε μηνύματα SMS. Αν αλλάξετε τηλεφωνική εταιρεία, πρέπει ν' αλλάξετε και τους αριθμούς. Μπορείτε να ρυθμίσετε τη συσκευή για δύο τηλεφωνικές εταιρείες που προσφέρουν SMS.

1 Πατήστε **OK**, **[6][6]** και **OK**.

2 Επιλέξτε με **▲/▼** την εταιρεία SMS που θέλετε να ρυθμίσετε.

3 Επιβεβαιώστε με **OK**.

4 Πληκτρολογήστε τον αριθμό για την αποστολή μηνυμάτων SMS.

5 Επιβεβαιώστε με **OK**.

6 Πληκτρολογήστε τον αριθμό για την λήψη μηνυμάτων SMS.

7 Επιβεβαιώστε με **OK**.

8 Επιλέξτε με **▲/▼** την τηλεφωνική εταιρεία μέσω της οποίας θέλετε να στέλνετε μηνύματα SMS.

9 Επιβεβαιώστε με **OK**.

 Μπορείτε να κάνετε λήψη μηνυμάτων SMS και από τα δύο δίκτυα.

Απενεργοποίηση λειτουργίας αυτόματης εκτύπωσης

Μπορείτε ν' απενεργοποιήσετε τη λειτουργία αυτόματης εκτύπωσης μηνυμάτων SMS.

1 Πατήστε **OK**, **[6][6]** και όσες φορές χρειαστεί το πλήκτρο **OK** μέχρι να εμφανιστεί στην οθόνη **PRINT SMS: YES**.

2 Επιλέξτε με **▲/▼** αν θέλετε ν' ανάψετε ή να σβήσετε τη λειτουργία εκτύπωσης.

3 Επιβεβαιώστε με **OK**.

Άναμμα/Σβήσιμο της λήψης SMS

Αν λειτουργείτε στην ίδια τηλεφωνική σύνδεση και ασύρματο τηλέφωνο με λειτουργία SMS, εξαρτάται από το κατασκευαστή σε ποια συσκευή θα γίνει η λήψη μηνύματος SMS. Μόνο μια συσκευή θα κάνει λήψη του μηνύματος SMS. Προσπαθήστε να απενεργοποιήσετε τη λήψη SMS στο ασύρματο τηλέφωνό σας. Αν αυτό δεν είναι δυνατό, σβήστε τη λήψη SMS στη συσκευή. Μπορείτε να στέλνετε μηνύματα SMS ακόμα και όταν η λήψη SMS είναι σβησμένη.

Σβήσιμο της λήψης SMS

1 Πατήστε **OK**, **[4][5]** και **OK**.

2 Πληκτρολογήστε τον κωδικό σέρβις **[3][1][2][0][7]**.

3 Επιβεβαιώστε με **OK**.

4 Επιλέξτε με **▲/▼ SURE: YES**.

5 Επιβεβαιώστε με **OK**.

 Με το **SURE: NO** διακόπτετε την καταχώρηση αν τυχόν έχετε καταχωρήσει λάθος κωδικό.

Άναμμα της λήψης SMS

1 Πατήστε **OK**, **[4][5]** και **OK**.

2 Πληκτρολογήστε τον κωδικό σέρβις **[4][1][2][0][6]**.

3 Επιβεβαιώστε με **OK**.

4 Επιλέξτε με **▲/▼ SURE: YES**.

5 Επιβεβαιώστε με **OK**.

 Με το **SURE: NO** διακόπτετε την καταχώρηση αν τυχόν έχετε καταχωρήσει λάθος κωδικό.

12 Παιχνίδια και διασκέδαση

 Πατήστε **1** και **7** για να εκτυπώσετε οδηγίες για τις λειτουργίες παιχνιδιών και διασκέδασης της συσκευής σας.

Sudoku

Το Sudoku είναι ένα γιαπωνέζικο κουίζ αριθμών. Το πεδίο του κουίζ αποτελείται από 3 X 3 τετράγωνα που υποδιαιρούνται σε 3 X 3 πεδία. Ανάλογα με το βαθμό δυσκολίας, διατίθενται λιγότεροι ή περισσότεροι αριθμοί στην αρχή του παιχνιδιού. Ο σκοπός του παιχνιδιού είναι να διανεμηθούν οι αριθμοί από το 1 ως το 9 στο πεδίο με τέτοιο τρόπο έτσι ο κάθε αριθμός να εμφανίζεται ακριβώς μια φορά στην κάθε σειρά, στην κάθε στήλη, και σε κάθε ένα από τα εννιά μπλοκ. Υπάρχει μόνο μία λύση.

 Αποθηκεύεται η λύση του παιχνιδιού που εκτυπώθηκε τελευταία. Οι λύσεις παλαιότερων παιχνιδιών δεν είναι πλέον διαθέσιμες.

Εκτύπωση παιχνιδιού

- 1 Πατήστε **OK**, **4** **8** και **OK**.
- 2 Επιλέξτε με **▲/▼** **SUDOKU: NEW**.
- 3 Επιβεβαιώστε με **OK**.
- 4 Επιλέξτε με **▲/▼** το βαθμό δυσκολίας.
- 5 Επιβεβαιώστε με **OK**.
- 6 Καθορίστε πόσες φορές θέλετε να εκτυπώσετε το Sudoku (εως και 9 αντίγραφα).
- 7 Επιβεβαιώστε με **OK**.
- 8 Επιλέξτε με **▲/▼** αν θα γίνει εκτύπωση της λύσης.
- 9 Επιβεβαιώστε με **OK**.

Επανάληψη εκτύπωσης του τελευταίου παιχνιδιού

- 1 Πατήστε **OK**, **4** **8** και **OK**.
- 2 Επιλέξτε με **▲/▼** **SUDOKU: LAST**.
- 3 Επιβεβαιώστε με **OK**.
- 4 Καθορίστε πόσες φορές θέλετε να εκτυπώσετε το Sudoku (εως και 9 αντίγραφα).
- 5 Επιβεβαιώστε με **OK**.
- 6 Επιλέξτε με **▲/▼** αν θα γίνει εκτύπωση της λύσης.
- 7 Επιβεβαιώστε με **OK**.

Εκτύπωση λύσης

- 1 Πατήστε **OK**, **4** **8** και **OK**.
- 2 Επιλέξτε με **▲/▼** **SUDOKU: SOLUTION**.
- 3 Επιβεβαιώστε με **OK**.

Sudoku για κάθε μέρα

Μπορείτε να ρυθμίσετε τη συσκευή έτσι ώστε να εκτυπώνει αυτόματα ένα νέο Sudoku κάθε μέρα.

- 1 Πατήστε **OK**, **4** **8** και **OK**.
- 2 Επιλέξτε με **▲/▼** **SUDOKU: AUTO**.
- 3 Επιβεβαιώστε με **OK**.

4 Πληκτρολογήστε την ώρα, π.χ. **1** **4** **0** **0** για τις 2 μμ.

5 Επιβεβαιώστε με **OK**.

6 Επιλέξτε με **▲/▼** το βαθμό δυσκολίας.

7 Επιβεβαιώστε με **OK**.

8 Καθορίστε πόσες φορές θέλετε να εκτυπώσετε το Sudoku (εως και 9 αντίγραφα).

9 Επιβεβαιώστε με **OK**.

10 Επιλέξτε με **▲/▼** αν θα γίνει εκτύπωση της λύσης.

11 Επιβεβαιώστε με **OK**.

12 Επιλέξτε με **▲/▼** αν θέλετε ν' ανάψετε ή να σβήσετε τη λειτουργία εκτύπωσης.

13 Επιβεβαιώστε με **OK**.

 Μπορείτε να σβήσετε την καθημερινή εκτύπωση Sudoku καλώντας την λειτουργία όπως αναφέρεται πιο πάνω και σβήνοντας την αυτόματη εκτύπωση στο σημείο 12.

13 Ρυθμίσεις στη συσκευή

 Μετακινήστε τον κέρσορα με ▲/▼. Με το πλήκτρο C κάνετε διαγραφή μεμονωμένων χαρακτήρων. Με το STOP ολοκληρώνετε το μενού και επιστρέφετε στο σημείο εκκίνησης.

Ρύθμιση ώρας και ημερομηνίας

- 1 Πατήστε **OK**, **9** **1** και **OK**.
- 2 Πληκτρολογήστε την ώρα, π.χ. **1** **4** **0** **0** για τις 2 μμ.
- 3 Πληκτρολογήστε την ημερομηνία (κάθε φορά δύο αριθμούς), π.χ. **0** **8** **0** **6** **0** **7** για τις 8 Ιουνίου 2007.
- 4 Επιβεβαιώστε με **OK**.

 Μετά από σύντομη διακοπή ηλεκτρικού, ελέγξτε την ώρα και ημερομηνία. Επιβεβαιώστε με **OK**.

Επιλογή γλώσσας

- 1 Πατήστε **OK**, **9** **2** και **OK**.
- 2 Επιλέξτε με ▲/▼ την επιθυμητή γλώσσα οθόνης.
- 3 Επιβεβαιώστε με **OK**.

Επιλογή χώρας

 Πρέπει απαραίτητα να ρυθμίσετε τη χώρα στην οποία λειτουργείτε τη συσκευή, αλλιώς αυτή δε θα προσαρμοστεί στο ελάχιστο τηλεφωνικό δίκτυο. Αν δεν αναγράφεται η χώρα σας στη λίστα, πρέπει να επιλέξετε μια άλλη ρύθμιση και να χρησιμοποιήσετε το σωστό τηλεφωνικό καλώδιο της χώρας σας. Απευθυνθείτε στον εμπροχικό αντιπρόσωπό σας.

 Όταν επιλέξετε μια νέα χώρα, η συσκευή θα επαναφερθεί στις ρυθμίσεις εργοστασίου. Τα αποθηκευμένα δεδομένα δεν χάνονται. Ελέγξτε τον αριθμό που καταχωρήσατε για την κεφαλίδα.

- 1 Πατήστε **OK**, **9** **3** και **OK**.
- 2 Επιλέξτε με ▲/▼ τη χώρα στην οποία λειτουργείτε τη συσκευή.
- 3 Επιβεβαιώστε με **OK**.
- 4 Επιλέξτε με ▲/▼ **SURE: YES**.
- 5 Επιβεβαιώστε με **OK**.

Πληκτρολόγηση αριθμού

Ο αριθμός και το όνομά σας θα αναγράφονται στο πάνω περιθώριο κάθε σελίδας (=κεφαλίδα) μαζί με την ημερομηνία, την ώρα και τον αριθμό σελίδας.

- 1 Πατήστε **OK**, **9** **4** και **OK**.
- 2 Πληκτρολογήστε τον αριθμό σας. Με **#** ή ***** μπορείτε να πληκτρολογήσετε χαρακτήρα 'συν'.
- 3 Επιβεβαιώστε με **OK**.

Πληκτρολόγηση ονόματος

- 1 Πατήστε **OK**, **9** **5** και **OK**.
- 2 Πληκτρολογήστε το όνομά σας. Μπορείτε να πληκτρολογήσετε γράμματα με τα αριθμημένα πλήκτρα (βλέπε τυπωμένη ετικέτα). Ειδικούς χαρακτήρες μπορείτε να πληκτρολογήσετε με **0**. Πατήστε επανειλημμένα το ανάλογο πλήκτρο μέχρι να εμφανιστεί στην οθόνη το επιθυμητό γράμμα ή ο ειδικός χαρακτήρας.
- 3 Επιβεβαιώστε με **OK**.

Ρύθμιση αντίθεσης

Διατίθενται διάφορα επίπεδα αντίθεσης για την αντιγραφή και την αποστολή μηνυμάτων φαξ.

- 1 Πατήστε **OK**, **4** **4** και **OK**.
- 2 Επιλέξτε με ▲/▼ την επιθυμητή αντίθεση:
CONTR.: LIGHT – Για πιο ανοιχτά αντίγραφα και αποστολή φαξ
CONTR.: NEUTRAL – Για όλα τα είδη εγγράφων (π.χ. άσπρο κείμενο σε μαύρο φόντο ή έγγραφα με έγχρωμο φόντο)
CONTR.: OPTIMISED (ρύθμιση εργοστασίου) – Βελτιστοποιημένη ρύθμιση για εκτύπωση κειμένου και εικόνων
CONTR.: DARK – Για πιο σκούρα αντίγραφα και αποστολή φαξ (π.χ. έγγραφα με ωχρή γραφή)

- 3 Επιβεβαιώστε με **OK**.

 Οι αλλαγμένες ρυθμίσεις αποθηκεύονται ως βασικές ρυθμίσεις. Επιλέξτε μια ειδική λειτουργία για μια διαδικασία που θα γίνει μόνο μια φορά, και βεβαιωθείτε πως στη συνέχεια θα αποκαταστήσετε μια ρύθμιση σπάντα ή τη ρύθμιση εργοστασίου.

Μείωση της ταχύτητας μετάδοσης

Η συσκευή προσαρμόζει την ταχύτητα μετάδοσης στην ποιότητα της τηλεφωνικής σύνδεσης. Αυτό μπορεί να διαρκέσει αριστερά ιδιαίτερα στις υπερθαλάσσιες συνδέσεις. Ρυθμίστε μια πιο χαμηλή ταχύτητα μετάδοσης αν στέλνετε φαξ σε δίκτυα με κακή ποιότητα γραμμής.

- 1 Πατήστε **OK**, **3** **8** και **OK**.
- 2 Επιλέξτε με ▲/▼ αν θέλετε να ρυθμίσετε μια πιο χαμηλή ταχύτητα μετάδοσης.
- 3 Επιβεβαιώστε με **OK**.

Άναμμα/Σβήσιμο συμπίεσης μεγέθους

Για να μη χάνονται πληροφορίες, τα εισερχόμενα φαξ εκτυπώνονται με σμίχρυνση.

- 1 Πατήστε **OK**, **3** **7** και **OK**.
- 2 Επιλέξτε με ▲/▼ αν θέλετε να ανάψετε ή να σβήσετε τη σμίχρυνση σελίδας.
- 3 Επιβεβαιώστε με **OK**.

Ρύθμιση κουδουνισμάτων

Επιλογή κουδουνίσματος

Μπορείτε να επιλέξετε από δέκα διαφορετικά κουδουνίσματα.

1 Πατήστε **OK**, **5** **5** και **OK**.

2 Επιλέξτε το κουδούνισμα με τα αριθμημένα πλήκτρα **0** ως **9**. Με το **▲/▼** μπορείτε να ρυθμίσετε την ένταση ήχου.

3 Επιβεβαιώστε με **OK**.

Ρύθμιση έντασης ήχου

Μπορείτε να ρυθμίσετε την ένταση ήχου του κουδουνίσματος όταν χτυπάει το τηλέφωνο ή όταν ρυθμίζετε το κουδούνισμα. Με τις λειτουργίες * (μέρα) και **☾** (νύχτα) κάνετε αποθήκευση διαφόρων εντάσεων ήχου (βλέπε επίσης κεφάλαιο Ρύθμιση διαχωριστή).

Με το **▲/▼** ρυθμίζετε την ένταση ήχου ενώ το τηλέφωνο χτυπά.

Ρύθμιση διαχωριστή

Ο ενσωματωμένος διαχωριστής της συσκευής σας ξεχωρίζει τα φασά από τις τηλεφωνικές κλήσεις. Γίνεται αυτόματη λήψη των φασά ενώ τηλεφωνικές κλήσεις μπορούν να απαντούνται - ακόμα και σε επιπρόσθετες συσκευές που έχουν συνδεθεί με αυτή. Ενώ η συσκευή εξετάζει την κλήση, το κουδούνισμα συνεχίζει.

Μπορείτε να ρυθμίσετε πόσες φορές θα χτυπήσει το τηλέφωνο πριν να απαντηθεί η κλήση με τις λειτουργίες * (μέρα) και **☾** (νύχτα). Με αυτό τον τρόπο είναι δυνατό να γίνει αθόρυβη λήψη φασά τη νύχτα για να μην ενοχληθείτε.

Πατήστε **☺/☹/☾**, για να επιλέξετε μεταξύ λειτουργίας μέρας και νύχτας. Με τον ενεργοποιημένο χρονοδιακόπτη **⌚** η συσκευή περνάει στις λειτουργίες * (μέρα) και **☾** (νύχτα) στην προκαθορισμένη ώρα.

Ρύθμιση λειτουργίας μέρας

1 Πατήστε **OK**, **5** **1** και **OK**.

2 Επιλέξτε με **▲/▼** τον αριθμό κουδουνισμάτων για τον αυτόματο τηλεφωνητή. Μετά που θα χτυπήσει η συσκευή τόσες φορές, ενεργοποιείται ο αυτόματος τηλεφωνητής.



Αν στην επιλογή των αριθμών κουδουνίσματος του αυτόματου τηλεφωνητή επιλέξετε **5**/**2**, ο αυτόματος τηλεφωνητής ξεκινά μετά από δύο κουδουνίσματα σε περίπτωση που έχετε λάβει νέα μηνύματα. Αν δεν έχουν ληφθεί νέα μηνύματα, η συσκευή κουδουνίζει πέντε φορές. Αν η συσκευή δε συνδεθεί με τη γραμμή μετά από δύο κουδουνίσματα, δεν έχετε λάβει νέα μηνύματα. Μπορείτε να ολοκληρώσετε τον τηλεχειρισμό χωρίς να χρεωθούν τηλεφωνικά τέλη.

3 Επιβεβαιώστε με **OK**.

4 Επιλέξτε με **▲/▼** τον αριθμό κουδουνισμάτων για το διαχωριστή. Μετά που θα χτυπήσει τόσες φορές, ο διαχωριστής ενεργοποιείται και ξεχωρίζει μηνύματα φασά από τηλεφωνικές κλήσεις. Ενώ η συσκευή εξετάζει την κλήση, το κουδούνισμα συνεχίζει.

5 Επιβεβαιώστε με **OK**.

6 Με το **▲/▼** μπορείτε να ρυθμίσετε την ένταση ήχου.

7 Επιβεβαιώστε με **OK**.



Παλαιότερες συσκευές φασά δε στέλνουν ήχο φασά (= CNG tone) ως προειδοποίηση για τη μετάδοση φασά (= αθόρυβη αποστολή φασά). Αν ο ολικός αριθμός κουδουνισμάτων που έχουν ρυθμιστεί ξεπερνά τα **7**, δε είναι δυνατή η αυτόματη λήψη αθόρυβων αποστολών φασά.

Ρύθμιση λειτουργίας νύχτας

1 Πατήστε **OK**, **5** **2** και **OK**.

2 Κάντε τις ίδιες ρυθμίσεις όπως και στη λειτουργία μέρας (βλέπε βήματα 2 ως 7).

Ρύθμιση χρονοδιακόπτη

Ο χρονοδιακόπτης αλλάζει μεταξύ των λειτουργιών * (μέρα) και **☾** (νύχτα) στις προκαθορισμένες ώρες.

1 Πατήστε **OK**, **5** **3** και **OK**.

2 Πληκτρολογήστε την ώρα που θέλετε η συσκευή να περάσει στη λειτουργία * (μέρα) π.χ. **0** **6** **0** **0** για τις 6 πμ.

3 Επιβεβαιώστε με **OK**.

4 Πληκτρολογήστε την ώρα που θέλετε η συσκευή να περάσει στη λειτουργία **☾** (νύχτα) π.χ. **2** **2** **0** **0** για τις 10 μμ.

5 Επιβεβαιώστε με **OK**.

Ειδικές ρυθμίσεις

Αθόρυβη λήψη φασά

Αν θέλετε να γίνεται λήψη φασά χωρίς κουδούνισμα, ρυθμίστε τον αριθμό κουδουνισμάτων του διαχωριστή στο **0**.

Σβήσιμο όλων των κουδουνισμάτων

Αν δεν θέλετε να ενοχλείστε από εισερχόμενες κλήσεις - π.χ. κατά τη διάρκεια της νύχτας - μπορείτε να ρυθμίσετε και τους δυο αριθμούς κουδουνισμάτων στο **0**. Η συσκευή περνάει αμέσως στην αθόρυβη λήψη φασά.

Εκτύπωση καταλόγων και σελίδων βοήθειας

Εκτύπωση αριθμών και καταχωρήσεων

Ο κατάλογος αριθμών και καταχωρήσεων περιέχει τις τελευταίες δέκα εισερχόμενες και εξερχόμενες κλήσεις ως επίσης και τις αποθηκευμένες καταχωρήσεις και ομάδες.

Πατήστε **OK**, **2** **3** και **OK**. Γίνεται εκτύπωση του καταλόγου.

Εκτύπωση λίστων κλήσεων

Ο κατάλογος κλήσεων περιέχει τους τελευταίους 50 αριθμούς που κλήθηκαν.

1 Πατήστε **OK**, **4** **1** και **OK**.

2 Επιλέξτε με **▲/▼** αν θέλετε ν' ανάψετε ή να σβήσετε τη λειτουργία εκτύπωσης.

3 Επιβεβαιώστε με **OK**.

4 Άναμμα της λειτουργίας εκτύπωσης: Επιλέξτε με **▲/▼**, αν ο κατάλογος κλήσεων θα εκτυπωθεί αμέσως ή μετά από 50 κλήσεις.

5 Επιβεβαιώστε με **OK**.

Εκτύπωση τηλεφωνικού καταλόγου

Πατήστε **OK**, **[1][7]** και **OK**. Η συσκευή εκτυπώνει ένα κατάλογο με τις καταχωρήσεις του τηλεφωνικού καταλόγου και τις αποθηκευμένες κατανομές.

Εκτύπωση συγκεντρωτικής αναφοράς φαξ

Η συγκεντρωτική αναφορά φαξ είναι μια περίληψη των τελευταίων εξερχομένων και εισερχομένων φαξ.

1 Πατήστε **OK**, **[3][5]** και **OK**.

2 Επιλέξτε με **▲/▼** αν θέλετε ν' ανάψετε ή να σβήσετε τη λειτουργία εκτύπωσης.

3 Επιβεβαιώστε με **OK**.

4 Άναμμα της λειτουργίας εκτύπωσης: Επιλέξτε με **▲/▼**, αν η συγκεντρωτική αναφορά φαξ θα εκτυπώνεται αμέσως ή μετά από δέκα μεταδόσεις.

5 Επιβεβαιώστε με **OK**.

Εκτύπωση δελτίου αποστολής

Μετά από κάθε μετάδοση, η συσκευή εκτυπώνει αναφορά μετάδοσης. Αν παρουσιαστεί λάθος στη μετάδοση, γίνεται εκτύπωση αναφοράς λάθους. Μπορείτε να σβήσετε τη λειτουργία εκτύπωσης αναφορών μετάδοσης.

1 Πατήστε **OK**, **[3][6]** και **OK**.

2 Επιλέξτε με **▲/▼** αν θέλετε ν' ανάψετε ή να σβήσετε τη λειτουργία εκτύπωσης.

3 Επιβεβαιώστε με **OK**.

Εκτύπωση σελίδων βοήθειας

Βοήθεια 1 • Σύνοψη

Πατήστε **[i]** και **[1]**, για να εκτυπώσετε μια σύνοψη των σελίδων βοήθειας.

Βοήθεια 3 • Τηλεφωνικός κατάλογος

Πατήστε **[i]** και **[3]**, για να εκτυπώσετε μια σύνοψη των λειτουργιών τηλεφωνικού καταλόγου και αυτόματου τηλεφωνητή.

Βοήθεια 4 • Αποστολή φαξ

Πατήστε **[i]** και **[4]** για να εκτυπώσετε οδηγίες για την αποστολή φαξ και για τις ρυθμίσεις του διαχωριστή φαξ/τηλεφώνου.

Βοήθεια 5 • Αντιγραφή

Πατήστε **[i]** και **[5]** για να εκτυπώσετε τη βοήθεια των λειτουργιών αντιγραφής.

Βοήθεια 6 • Κατάλογος λειτουργιών

Πατήστε **[i]** και **[6]** για να εκτυπώσετε ένα κατάλογο όλων των λειτουργιών και ρυθμίσεων της συσκευής σας.

Βοήθεια 7 • Παιχνίδια και διασκέδαση

Πατήστε **[i]** και **[7]** για να εκτυπώσετε οδηγίες για τις λειτουργίες παιχνιδιών και διασκέδασης της συσκευής σας.

Βοήθεια 8 • SMS



Πατήστε **[i]** και **[8]** για να εκτυπώσετε οδηγίες για τις λειτουργίες SMS.

Έναρξη πρώτης εγκατάστασης

1 Πατήστε **[i]** και **[2]**.

2 Η συσκευή εκτυπώνει μια σελίδα βοήθειας και ξεκινά τη διαδικασία πρώτης εγκατάστασης.

14 Ρυθμίσεις στο ασύρματο τηλέφωνο

 Με **C** επιστρέφετε στο προηγούμενο βήμα μενού. Με το  ολοκληρώνετε το μενού και επιστρέφετε στο σημείο εκκίνησης.

Επιλογή γλώσσας

Όταν γίνεται δήλωση του ασύρματου τηλεφώνου σας, μεταφέρεται σ' αυτό και η ρύθμιση γλώσσας της συσκευής. Μπορείτε να επιλέξετε άλλη γλώσσα για την οθόνη του ασύρματου τηλεφώνου. Δεν διατίθενται όλες οι γλώσσες στο ασύρματο τηλέφωνο.

 Το ασύρματο τηλέφωνο παίρνει την ρύθμιση γλώσσας όταν την αλλάξετε στη συσκευή (βλέπε επίσης το κεφάλαιο Ρυθμίσεις στη συσκευή, Σελίδα 39)

- 1 Πατήστε **▲/▼** και επιλέξτε με **▲/▼** **SETTINGS**.
- 2 Επιβεβαιώστε με **OK**.
- 3 Επιλέξτε με **▲/▼** **LANGUAGE**.
- 4 Επιβεβαιώστε με **OK**.
- 5 Πατήστε **●/EDIT ENTRY**.
- 6 Επιλέξτε με **▲/▼** την επιθυμητή γλώσσα οθόνης.
- 7 Επιβεβαιώστε με **OK**.

Αλλαγή εικόνας φόντου (PPF 695)

- 1 Πατήστε **▲/▼** και επιλέξτε με **▲/▼** **PERSONALIS..**
- 2 Επιβεβαιώστε με **OK**.
- 3 Επιλέξτε με **▲/▼** **BACKGROUND**.
- 4 Επιβεβαιώστε με **OK**.
- 5 Επιλέξτε την επιθυμητή καταχώρηση με **▲/▼**.

 Πατήστε το **● View** για να προβάλετε τις εικόνες φόντου. Με το **▲/▼** ξεφυλλίζετε τα μοτίβα. Με το **● Return** περνάτε στο μενού επιλογής.

- 6 Επιβεβαιώστε με **OK**.

Αλλαγή χρωμάτων μενού (PPF 695)

- 1 Πατήστε **▲/▼** και επιλέξτε με **▲/▼** **PERSONALIS..**
- 2 Επιβεβαιώστε με **OK**.
- 3 Επιλέξτε με **▲/▼** **AMBIANCE**.
- 4 Επιβεβαιώστε με **OK**.
- 5 Επιλέξτε τα επιθυμητά χρώματα με **▲/▼**.
- 6 Επιβεβαιώστε με **OK**.

Ρύθμιση αντίθεσης (PPF 695)

- 1 Πατήστε **▲/▼** και επιλέξτε με **▲/▼** **SETTINGS**.
- 2 Επιβεβαιώστε με **OK**.
- 3 Επιλέξτε με **▲/▼** **CONTRAST**.
- 4 Επιβεβαιώστε με **OK**.
- 5 Επιλέξτε με **▲/▼** το επιθυμητό επίπεδο αντιγραφής.
- 6 Επιβεβαιώστε με **OK**.

Ρύθμιση κουδουνισμάτων

Στο μονόχρωμο Dect

- 1 Πατήστε **▲/▼** και επιλέξτε με **▲/▼** **RINGER TYPE**.
- 2 Επιβεβαιώστε με **OK**.
- 3 Επιλέξτε με **▲/▼** αν θέλετε να ρυθμίσετε το κουδούνισμα για εσωτερικές ή εξωτερικές κλήσεις.
- 4 Επιβεβαιώστε με **OK**.
- 5 Επιλέξτε το επιθυμητό κουδούνισμα με **▲/▼**.
- 6 Επιβεβαιώστε με **OK**.
- 7 Με το **▲/▼** μπορείτε να ρυθμίσετε την ένταση ήχου.
- 8 Επιβεβαιώστε με **OK**.

Στο έγχρωμο Dect

- 1 Πατήστε **▲/▼** και επιλέξτε με **▲/▼** **PERSONALIS..**
- 2 Επιβεβαιώστε με **OK**.
- 3 Επιλέξτε με **▲/▼** **RINGER TYPE**.
- 4 Επιβεβαιώστε με **OK**.
- 5 Επιλέξτε με **▲/▼** αν θέλετε να ρυθμίσετε το κουδούνισμα για εσωτερικές ή εξωτερικές κλήσεις.
- 6 Επιβεβαιώστε με **OK**.
- 7 Επιλέξτε το επιθυμητό κουδούνισμα με **▲/▼**.
- 8 Επιβεβαιώστε με **OK**.
- 9 Με το **▲/▼** μπορείτε να ρυθμίσετε την ένταση ήχου.
- 10 Επιβεβαιώστε με **OK**.

Άναμμα και σβήσιμο ήχων πλήκτρων και σημάτων

Στο μονόχρωμο Dect

- 1 Πατήστε **▲/▼** και επιλέξτε με **▲/▼** **RINGER TYPE**.
- 2 Επιβεβαιώστε με **OK**.
- 3 Επιλέξτε με **▲/▼** **BEEPS**.
- 4 Επιβεβαιώστε με **OK**.
- 5 Επιλέξτε με **▲/▼** αν θέλετε να ανάψετε ή να σβήσετε τους ήχους των πλήκτρων, το σήμα για χαμηλή φόρτιση της μπαταρίας ή τον ήχο επιβεβαίωσης όταν ξαναβάλετε το ασύρματο τηλέφωνο στο σταθμό φόρτισης.
- 6 Επιβεβαιώστε με **OK**.
- 7 Πατήστε **● EDIT ENTRY** για ν' ανάψετε ή να σβήσετε τη λειτουργία.
- 8 Επιβεβαιώστε με **OK**.

Στο έγχρωμο Dect

- 1 Πατήστε **▲/▼** και επιλέξτε με **▲/▼** **PERSONALIS..**
- 2 Επιβεβαιώστε με **OK**.
- 3 Επιλέξτε με **▲/▼** **RINGER TYPE**.
- 4 Επιβεβαιώστε με **OK**.
- 5 Επιλέξτε με **▲/▼** **BEEPS**.
- 6 Επιβεβαιώστε με **OK**.

- 7 Επιλέξτε με ▲/▼ αν θέλετε να ανάψετε ή να σβήσετε τους ήχους των πλήκτρων, το σήμα για χαμηλή φόρτιση της μπαταρίας ή τον ήχο επιβεβαίωσης όταν ξαναβάλετε το ασύρματο τηλέφωνο στο σταθμό φόρτισης.
- 8 Επιβεβαιώστε με **OK**.
- 9 Πατήστε ● **EDIT ENTRY** για να ανάψετε ή να σβήσετε τη λειτουργία.
- 10 Επιβεβαιώστε με **OK**.

Ρύθμιση αθόρυβης λειτουργίας

Στην αθόρυβη λειτουργία δεν ακουγονται κουδούνισματα, υπενθυμίσεις και ήχοι πλήκτρων του ασύρματου τηλεφώνου. Μπορείτε όμως να κάνετε κλήσεις.

Στο μονόχρωμο Dect

- 1 Πατήστε ▲/▼ και επιλέξτε με ▲/▼ **RINGER TYPE**.
- 2 Επιβεβαιώστε με **OK**.
- 3 Επιλέξτε με ▲/▼ **SILENT MODE**.
- 4 Επιβεβαιώστε με **OK**.
- 5 Πατήστε ●● **Yes** για να ανάψετε τη λειτουργία.
Πατήστε ● **No** για να σβήσετε τη λειτουργία.

Στο έγχρωμο Dect

- 1 Πατήστε ▲/▼ και επιλέξτε με ▲/▼ **PERSONALIS..**
- 2 Επιβεβαιώστε με **OK**.
- 3 Επιλέξτε με ▲/▼ **RINGER TYPE**.
- 4 Επιβεβαιώστε με **OK**.
- 5 Επιλέξτε με ▲/▼ **SILENT MODE**.
- 6 Επιβεβαιώστε με **OK**.
- 7 Πατήστε ●● **Yes** για να ανάψετε τη λειτουργία.
Πατήστε ● **No** για να σβήσετε τη λειτουργία.

Προγραμματιζόμενα πλήκτρα

Το ασύρματο τηλέφωνό σας διαθέτει δύο προγραμματιζόμενα πλήκτρα ● και ●● στα οποία μπορείτε να κατανέμετε λειτουργίες για γρήγορη πρόσβαση. Οι επιλεγμένες λειτουργίες εμφανίζονται ως κείμενο στο κάτω περιθώριο της οθόνης.

Πατήστε ● ή ●● για να καλέσετε τη λειτουργία. Μπορείτε να κατανέμετε στα πλήκτρα τις λειτουργίες αυτόματος τηλεφωνητής, αθόρυβη λειτουργία, ζυπηνητήρι, χρονοδιακόπτης, κλειδίωμα πλήκτρων, αριθμοί (= συγκεκριμένοι αριθμοί τηλεφώνου) ή επανάληψη κλήσης.

Προγραμματισμός πλήκτρων

- 1 Πατήστε ▲/▼ και επιλέξτε με ▲/▼ **SETTINGS**.
- 2 Επιβεβαιώστε με **OK**.
- 3 Επιλέξτε με ▲/▼ **PROGRAM KEYS**.
- 4 Επιβεβαιώστε με **OK**.
- 5 Πατήστε ● **EDIT ENTRY** για να κατανέμετε λειτουργία στο αριστερό προγραμματιζόμενο πλήκτρο.
- 6 Επιλέξτε με ▲/▼ την επιθυμητή λειτουργία.
- 7 Επιβεβαιώστε με **OK**.

- 8 Πατήστε ● **EDIT ENTRY**, για να κατανέμετε λειτουργία στο δεξί προγραμματιζόμενο πλήκτρο.
- 9 Επιλέξτε με ▲/▼ την επιθυμητή λειτουργία.
- 10 Επιβεβαιώστε με **OK**.

Αυτόματη απάντηση και ολοκλήρωση κλήσης

Με τις λειτουργίες αυτές μπορείτε να απαντήσετε μια κλήση ή να την ολοκληρώσετε βγάζοντας το ασύρματο τηλέφωνο από το σταθμό φόρτισης ή βάζοντας το πίσω σ' αυτόν.

Άναμμα και σβήσιμο αυτόματης απάντησης κλήσης

- 1 Πατήστε ▲/▼ και επιλέξτε με ▲/▼ **SETTINGS**.
- 2 Επιβεβαιώστε με **OK**.
- 3 Επιλέξτε με ▲/▼ **AUTO PICKUP**.
- 4 Επιβεβαιώστε με **OK**.
- 5 Ανάψτε ή σβήστε τη λειτουργία με ● **EDIT ENTRY**.
- 6 Επιβεβαιώστε με **OK**.

Άναμμα και σβήσιμο αυτόματης ολοκλήρωσης κλήσης

- 1 Πατήστε ▲/▼ και επιλέξτε με ▲/▼ **SETTINGS**.
- 2 Επιβεβαιώστε με **OK**.
- 3 Επιλέξτε με ▲/▼ **AUTO HANG UP**.
- 4 Επιβεβαιώστε με **OK**.
- 5 Ανάψτε ή σβήστε τη λειτουργία με ● **EDIT ENTRY**.
- 6 Επιβεβαιώστε με **OK**.

Επαναφορά ρυθμίσεων ασύρματου τηλεφώνου

Με τη λειτουργία αυτή γίνεται διαγραφή όλων των προσωπικών ρυθμίσεων όπως κουδούνισματα ή προγραμματιζόμενα πλήκτρα και το ασύρματο τηλέφωνο επαναφέρεται στις ρυθμίσεις εργοστασίου. Τα αποθηκευμένα δεδομένα δεν χάνονται.

- 1 Πατήστε στο ασύρματο τηλέφωνο ▲/▼ και επιλέξτε με ▲/▼ **SETTINGS**.
- 2 Επιβεβαιώστε με **OK**.
- 3 Επιλέξτε με ▲/▼ **ADVANCED SET..**
- 4 Επιβεβαιώστε με **OK**.
- 5 Επιλέξτε με ▲/▼ **SET HANDSET**.
- 6 Επιβεβαιώστε με **OK**.
- 7 Επιλέξτε με ▲/▼ **RESET HANDSET**.
- 8 Επιβεβαιώστε με **OK**.
- 9 Επιβεβαιώστε τη διαγραφή με ●● **Yes**.

Προβολή καταλόγων κλήσεων και συμβάντων

Οι κατάλογοι κλήσεων περιέχουν τους τελευταίους αριθμούς που καλέσατε, εισερχόμενες κλήσεις και άλλα συμβάντα (μηνύματα, αναπάντητες κλήσεις).

Κάλεσμα καταλόγων κλήσεων

- 1 Πατήστε ▲/▼ και επιλέξτε με ▲/▼ CALLS.
- 2 Επιβεβαιώστε με OK.
- 3 Επιλέξτε με ▲/▼ τον κατάλογο από τον οποίο θέλετε να καλέσετε αριθμό.
- 4 Επιβεβαιώστε με OK.
- 5 Επιλέξτε ένα αριθμό με ▲/▼.
- 6 Πατήστε ●●/OFFICE.
- 7 Επιλέξτε μια από τις δυνατότητες με ▲/▼: Μπορείτε να προβάλετε λεπτομέρειες κλήσεως, να καλέσετε τον αριθμό, να τον αποθηκεύσετε στον τηλεφωνικό κατάλογο ή να τον σβήσετε από τον κατάλογο, να στείλετε SMS στον αριθμό αυτό ή να διαγράψετε όλους τους αριθμούς από τον κατάλογο.
- 8 Επιβεβαιώστε με OK.

Κάλεσμα συμβάντων

- 1 Πατήστε ▲/▼ και επιλέξτε με ▲/▼ CALLS.
- 2 Επιβεβαιώστε με OK.
- 3 Επιλέξτε με ▲/▼ EVENTS.
- 4 Επιβεβαιώστε με OK.
- 5 Επιλέξτε με ▲/▼ VIEW.
- 6 Επιβεβαιώστε με OK.
- 7 Επιλέξτε με ▲/▼ τον επιθυμητό αριθμό ή μήνυμα.
- 8 Επιβεβαιώστε με OK.

Ρύθμιση οθόνης

Μπορείτε να ρυθμίσετε την οθόνη για να προβάλει ένα μήνυμα για νέα συμβάντα (μηνύματα, αναπάντητες κλήσεις).

- 1 Πατήστε ▲/▼ και επιλέξτε με ▲/▼ CALLS.
- 2 Επιβεβαιώστε με OK.
- 3 Επιλέξτε με ▲/▼ EVENTS.
- 4 Επιβεβαιώστε με OK.
- 5 Επιλέξτε με ▲/▼ αν θέλετε να ανάψετε ή να σβήσετε τη λειτουργία.
- 6 Επιβεβαιώστε με OK.

15 Τηλεφωνικές συνδέσεις και επιπρόσθετες συσκευές

Ρύθμιση τηλεφωνικών συνδέσεων και υπηρεσιών

Τηλεφωνικά κέντρα

Τα τηλεφωνικά κέντρα (PABX) χρησιμοποιούνται σε πολλές επιχειρήσεις και σε μερικές ιδιωτικές κατοικίες. Πρέπει να πληκτρολογήσετε τον κωδικό πρόσβασης εξωτερικής γραμμής για να συνδεθείτε με το δημόσιο τηλεφωνικό δίκτυο (PSTN) μέσω ενός τέτοιου τηλεφωνικού κέντρου.

 Ένα επιπρόσθετο τηλέφωνο που μαζί με τη συσκευή έχει συνδεθεί σε πρίζα τηλεφώνου δεν θεωρείται εσωτερικό τηλέφωνο.

- 1 Πατήστε **OK**, **9** **6** και **OK**.
- 2 Σε μερικές χώρες μπορείτε να ρυθμίσετε το τονικό (τόνο DTMF) ή το παλμικό σύστημα κλήσης. Επιλέξτε το επιθυμητό σύστημα κλήσης με **▲/▼**.

 Χρησιμοποιήστε παλμική κλήση μόνο αν δε διατίθεται ακόμα το τονικό σύστημα κλήσης για την τηλεφωνική σύνδεσή σας.

- 3 Επιβεβαιώστε με **OK**.
- 4 Επιλέξτε με **▲/▼** αν λειτουργείτε τη συσκευή από εσωτερική γραμμή τηλεφωνικού κέντρου.
- 5 Επιβεβαιώστε με **OK**.
- 6 **Ρύθμιση εσωτερικής γραμμής:** Πληκτρολογήστε τον κωδικό πρόσβασης εξωτερικής γραμμής με τον οποίο συνδέστε με το δημόσιο τηλεφωνικό δίκτυο. Αυτός είναι συνήθως το **0**.

 Σε μερικές σπάνιες περιπτώσεις ο κωδικός πρόσβασης εξωτερικής γραμμής μπορεί να είναι άλλος αριθμός ή διψήφιος. Σε παλιά τηλεφωνικά κέντρα ο κωδικός πρόσβασης μπορεί να είναι R (= Flash). Πατήστε το **R**, για να καταχωρήσετε αυτό τον κωδικό πρόσβασης εξωτερικής γραμμής. Αν δεν είναι δυνατή η σύνδεση με το δημόσιο τηλεφωνικό δίκτυο, συμβουλευτείτε τον προμηθευτή του τηλεφωνικού κέντρου σας.

- 7 Επιβεβαιώστε με **OK**.
- 8 Στη συνέχεια η συσκευή ελέγχει την τηλεφωνική γραμμή. Επιβεβαιώστε με **OK**.
- 9 Η συσκευή ελέγχει αν μπορεί να κάνει σύνδεση με το δημόσιο τηλεφωνικό δίκτυο. Αν δεν μπορεί να το κάνει, θα σας ζητήσει να πληκτρολογήσετε ξανά τον αριθμό.

Σύνδεση DSL

Στην περίπτωση που χρησιμοποιείτε μόντεμ DSL, συνδέστε τη συσκευή στο πίσω μέρος του μόντεμ! Περαιτέρω πληροφορίες θα βρείτε στις οδηγίες χρήσης της συσκευής DSL.

Σύνδεση ISDN

Η συσκευή σας είναι αναλογική συσκευή φαξ (γروه 3). Δεν πρόκειται για συσκευή φαξ ISDN (γروه 4) και γι' αυτό δε μπορεί να συνδεθεί απ' ευθείας με γραμμή ISDN. Για το σκοπό αυτό χρειάζεστε είτε μετατροπέα A/B (αναλογικό μετατροπέα) ή γραμμή για αναλογικές συσκευές. Περισσότερες λεπτομέρειες για τη σύνδεση ISDN θα βρείτε στις οδηγίες χρήσης του τεμαχιακού προσαρμολογία ή του δρομολογητή.

Φωνοκιβώτιο

Δε μπορείτε ταυτόχρονα να χρησιμοποιείτε την υπηρεσία αυτόματου τηλεφωνητή της τηλεφωνικής εταιρείας σας (=φωνοκιβώτιο) και να λαμβάνετε φαξ στη συσκευή σας. Απενεργοποιήστε τη λειτουργία φωνοκιβωτίου για τη σύνδεσή σας ή μειώστε τον αριθμό κωδονισμάτων για τον διαχωριστή στη συσκευή σας κάτω από **5** (βλέπε κεφάλαιο Ρύθμιση διαχωριστή, Σελίδα 40). Αν ο διαχωριστής έχει αναλάβει την κλήση, το φωνοκιβώτιο της τηλεφωνικής εταιρείας δε θα ενεργοποιηθεί. Ζητήστε πληροφορίες από την τηλεφωνική εταιρεία σας.

Δήλωση και διαγραφή επιπρόσθετων ασύρματων τηλεφώνων

Το ασύρματο τηλέφωνο είναι συνήθως ρυθμισμένο από το εργοστάσιο για τη χρήση με τη συσκευή σας. Πατήστε στο σημείο εξόδου **OK**. Στην οθόνη προβάλλεται σε ποιο σταθμό βάσης και με ποιο αριθμό είναι δηλωμένο το ασύρματο τηλέφωνο.

 Αν έχετε αγοράσει μοντέλο με περισσότερα από ένα ασύρματα τηλέφωνα, ένα μόνο είναι δηλωμένο από το εργοστάσιο για χρήση με τη συσκευή σας. Τοποθετήστε τις μπαταρίες όπως περιγράφεται πιο πάνω και δηλώστε τα ασύρματα τηλέφωνα στη συσκευή σας (βλέπε επίσης κεφάλαιο Τηλεφωνικές συνδέσεις και επιπρόσθετες συσκευές, Σελίδα 45).

Μπορείτε να δηλώσετε μέχρι και έξι ασύρματα τηλέφωνα στη συσκευή σας. Η βέλτιστη χρήση όλων των λειτουργιών εγγυάται όταν χρησιμοποιείται ως επιπρόσθετα ασύρματα τηλέφωνα μόνο ασύρματα τηλέφωνα του ίδιου τύπου όπως αυτό που παρέχεται με τη συσκευή. Γνήσια ασύρματα τηλέφωνα μπορείτε να προμηθευτείτε μέσω του δικτύου παραγωγίας μας ή σε ειδικά πρατήρια.

 Επιπρόσθετα ασύρματα τηλέφωνα πρέπει να είναι συμβατά με το πρότυπο GAP.

Δήλωση ασύρματου τηλεφώνου

Πρέπει πρώτα να ρυθμίσετε το ασύρματο τηλέφωνο και στη συνέχεια τη συσκευή (= σταθμός-βάση) στη λειτουργία δήλωσης για να μπορέσετε να δηλώσετε ένα ασύρματο τηλέφωνο.

- 1 Πατήστε στο ασύρματο τηλέφωνο **▲/▼** και επιλέξτε με **▲/▼** **SETTINGS**.
- 2 Επιβεβαιώστε με **OK**.
- 3 Επιλέξτε με **▲/▼** **ADVANCED SET..**
- 4 Επιβεβαιώστε με **OK**.
- 5 Επιλέξτε με **▲/▼** **SET HANDSET**.
- 6 Επιβεβαιώστε με **OK**.
- 7 Επιλέξτε με **▲/▼** **REGISTRATION**.
- 8 Επιβεβαιώστε με **OK**.
- 9 Επιβεβαιώστε με **●● Yes**. Το ασύρματο τηλέφωνο περνά στη λειτουργία δήλωσης.
- 10 Πατήστε στη συσκευή **OK**, **[8][2]** και **OK**.
- 11 Επιβεβαιώστε τον προκαθορισμένο κωδικό PIN (**0000**) με **OK**.

Το ασύρματο τηλέφωνο θα δηλωθεί αυτόματα. Η διαδικασία αυτή μπορεί να διαρκέσει μερικά λεπτά. Στη συνέχεια θα εμφανιστεί στην οθόνη του ασύρματου τηλεφώνου ο αριθμός με τον οποίο δηλώθηκε το ασύρματο στη συσκευή.

 Μπορείτε με τον ίδιο τρόπο να δηλώσετε περαιτέρω ασύρματα τηλέφωνα στη συσκευή. Αν παρουσιαστούν δυσκολίες κατά τη διάρκεια της δήλωσης, διαγράψτε όλα τα ασύρματα τηλέφωνα και δηλώστε τα ξανά ένα ένα.

Διαγραφή ασύρματου τηλεφώνου

Στη συσκευή

- 1 Πατήστε **OK**, **[8][3]** και **OK**.
- 2 Επιλέξτε με **▲/▼** το ασύρματο τηλέφωνο που θέλετε να διαγράψετε.
- 3 Επιβεβαιώστε με **OK**. Η συσκευή αποσυνδέει το ασύρματο τηλέφωνο.

Στο ασύρματο τηλέφωνο

- 1 Πατήστε στο ασύρματο τηλέφωνο **▲/▼** και επιλέξτε με **▲/▼** **SETTINGS**.
- 2 Επιβεβαιώστε με **OK**.
- 3 Επιλέξτε με **▲/▼** **ADVANCED SET..**
- 4 Επιβεβαιώστε με **OK**.
- 5 Επιλέξτε με **▲/▼** **SET BASE**.
- 6 Επιβεβαιώστε με **OK**.
- 7 Επιλέξτε με **▲/▼** **DELETE HANDSET**.
- 8 Επιβεβαιώστε με **OK**.
- 9 Επιλέξτε με **▲/▼** το ασύρματο τηλέφωνο που θέλετε να διαγράψετε.
- 10 Επιβεβαιώστε με **OK**.
- 11 Επιβεβαιώστε τη διαγραφή με **●● Yes**. Το ασύρματο τηλέφωνο αποσυνδέεται από τη συσκευή.

Δήλωση του ασύρματου τηλεφώνου σε περαιτέρω συσκευή

Μπορείτε να δηλώσετε ένα ασύρματο τηλέφωνο σε μέχρι και τέσσερις συσκευές (σταθμοί βάσης).

Στη συσκευή

- 1 Δηλώστε το ασύρματο τηλέφωνο στην πρώτη συσκευή όπως περιγράφεται πιο πάνω.
- 2 Πατήστε στην περαιτέρω συσκευή **OK**, **[8][2]** και **OK**.
- 3 Επιβεβαιώστε τον προκαθορισμένο κωδικό PIN (**0000**), ή πληκτρολογήστε άλλο κωδικό PIN.
 Ο κωδικός PIN μπορεί να είναι ο ίδιος με τον κωδικό PIN της πρώτης συσκευής.
- 4 Επιβεβαιώστε με **OK**.

Στο ασύρματο τηλέφωνο

- 5 Πατήστε στο ασύρματο τηλέφωνο **▲/▼** και επιλέξτε με **▲/▼** **SETTINGS**.
- 6 Επιβεβαιώστε με **OK**.
- 7 Επιλέξτε με **▲/▼** **ADVANCED SET..**
- 8 Επιβεβαιώστε με **OK**.
- 9 Επιλέξτε με **▲/▼** **SET HANDSET**.
- 10 Επιβεβαιώστε με **OK**.
- 11 Επιλέξτε με **▲/▼** **PERSON. REGISTR.**
- 12 Επιβεβαιώστε με **OK**.
- 13 Επιλέξτε με **▲/▼** την περαιτέρω συσκευή (=σταθμή βάση).
- 14 Επιβεβαιώστε με **OK**.
- 15 Επιβεβαιώστε το όνομα του σταθμού-βάση ή πληκτρολογήστε ένα νέο όνομα.
- 16 Επιβεβαιώστε με **OK**.
- 17 Πληκτρολογήστε τον ίδιο κωδικό PIN που πληκτρολογήσατε για την περαιτέρω συσκευή.
- 18 Επιβεβαιώστε με **OK**.
- 19 Επιλέξτε με **▲/▼** το αριθμό με τον οποίο θέλετε να δηλώσετε το ασύρματο τηλέφωνο στην περαιτέρω συσκευή.
- 20 Επιβεβαιώστε με **OK**.

Ρύθμιση βάσης προτίμησης

Με τη λειτουργία αυτή μπορείτε να διαπιστώσετε μέσω ποιας συσκευής (σταθμός βάσης) κάνετε κλήση όταν έχετε δηλώσει το ασύρματο τηλέφωνο σε περισσότερες συσκευές. Με το **AUTO**, το ασύρματο τηλέφωνο ρυθμίζεται αυτόματα στην ανάλογη συσκευή εντός ακτίνας δράσης.

- 1 Πατήστε στο ασύρματο τηλέφωνο **▲/▼** και επιλέξτε με **▲/▼** **SETTINGS**.
- 2 Επιβεβαιώστε με **OK**.
- 3 Επιλέξτε με **▲/▼** **ADVANCED SET..**
- 4 Επιβεβαιώστε με **OK**.
- 5 Επιλέξτε με **▲/▼** **SET HANDSET**.
- 6 Επιβεβαιώστε με **OK**.

7 Επιλέξτε με ▲/▼ **BASE PRIORITY**.

8 Επιβεβαιώστε με **OK**.

9 Πατήστε ●/EDIT ENTRY.

10 Επιλέξτε με το ▲/▼ τη συσκευή της οποίας θέλετε να δώσετε προτεραιότητα, ή επιλέξτε την αυτόματη ρύθμιση.

11 Επιβεβαιώστε με **OK**.

Σύνδεση επιπρόσθετων συσκευών

Μπορείτε σε μια τηλεφωνική γραμμή να συνδέσετε επιπρόσθετες συσκευές όπως π.χ. αυτόματους τηλεφωνητές, μόντεμ, ή μετρητές χρέωσης.

Σύνδεση με τη συσκευή

Μπορείτε να συνδέσετε επιπρόσθετες συσκευές απευθείας με τη συσκευή. Βάλτε το βύσμα του τηλεφωνικού καλωδίου της επιπρόσθετης συσκευής στην υποδοχή **EXT** (RJ-11) της συσκευής.

 Συνιστούμε την απ' ευθείας σύνδεσή του με τη συσκευή, αφού με αυτό τον τρόπο λειτουργεί βέλτιστα ο διαχωριστής φαξ/τηλεφώνου και μπορεί να ελέγξει τις επιπρόσθετες συσκευές.

Σύνδεση με την τηλεφωνική γραμμή

Για να λειτουργήσει ο διαχωριστής, πρέπει η συσκευή να είναι η πρώτη στη σειρά αν θα συνδέσετε περισσότερες από μία συσκευή στην ίδια πρίζα τηλεφώνου. Λάβετε υπόψη σας τη σωστή σειρά.

Χρήση επιπρόσθετων τηλεφώνων (Easylink)

With the Easylink function you can control your device with additional telephones. Τα επιπρόσθετα τηλέφωνα πρέπει για το σκοπό αυτό να είναι ρυθμισμένα στο τονικό σύστημα κλήσης (τόνοι DTMF) (συμβουλευτείτε τις οδηγίες χρήσης του επιπρόσθετου τηλεφώνου σας).

Έναρξη λήψης φαξ

Αν σηκώσετε το ακουστικό σε επιπρόσθετη συσκευή και ακούσετε πως γίνεται λήψη φαξ (σφύριγμα ή κανόνας ήχος) μπορείτε να ξεκινήσετε τη λήψη φαξ πατώντας ***5** στο επιπρόσθετο τηλέφωνο ή **START** στη συσκευή.

Ανάκτηση γραμμής

Αν σηκώσετε το ακουστικό σε επιπρόσθετο τηλέφωνο και η συσκευή συνεχίζει να κουδουνίζει ή προσπαθεί να κάνει λήψη φαξ, μπορείτε να αποσυνδέσετε τη συσκευή από τη γραμμή Πατήστε στο επιπρόσθετο τηλέφωνο ***[*]**.

Αλλαγή κωδικών

 Αλλάξτε τους κωδικούς μόνο αν αυτό είναι απαραίτητα αναγκαίο. Οι κωδικοί πρέπει να αρχίζουν με ***#** ή **#** και να είναι διαφορετικοί.

1 Πατήστε **OK**, **5** **4** και **OK**.

2 Πληκτρολογήστε το νέο κωδικό για τη λήψη φαξ.

3 Επιβεβαιώστε με **OK**.

4 Πληκτρολογήστε το νέο κωδικό για την ανάκτηση γραμμής σε επιπρόσθετη συσκευή.

5 Επιβεβαιώστε με **OK**.

16 Σέρβις

☀ Αν παρουσιαστούν προβλήματα, ακολουθήστε τις οδηγίες στην οθόνη και στην αναφορά λαθών.

Έλεγχος χωρητικότητας μελανοταινίας

- 1 Πατήστε **OK**, **4** **6** και **OK**.
- 2 Στη οθόνη εμφανίζεται ο αριθμός των σελίδων που μπορείτε να εκτυπώσετε με την μελανοταινία.
- 3 Πατήστε **STOP**, για να επιστρέψετε στο σημείο εκκίνησης.

Αν έχει τελειώσει η μελανοταινία ή δεν υπάρχει μελανοταινία στη συσκευή, εμφανίζεται μήνυμα στην οθόνη.

Αλλαγή μελανοταινίας

⚠ Χρησιμοποιείτε μόνο γνήσια αναλώσιμα του κατασκευαστή της συσκευής. Αυτά θα τα βρείτε σε ειδικά πρατήρια ή μέσω του δικτύου παραγγελίας μας. Η χρήση άλλων αναλωσίμων μπορεί να προκαλέσει ζημιά στη συσκευή.

☀ Ακολουθήστε τις οδηγίες στη συσκευασία των αναλωσίμων.

Για να κάνετε λήψη ή αντιγραφή εγγράφων, πρέπει να έχει τοποθετηθεί μελανοταινία στη συσκευή. Η συσκευή σας είναι εφοδιασμένη με μια δωρεάν μελανοταινία για την εκτύπωση μερικών δοκιμαστικών σελίδων. Για την μελανοταινία αυτή δεν χρειάζεστε κάρτα Plug'n'Print (= κάρτα σιπ με πληροφορίες για τη χωρητικότητα της μελανοταινίας). Με την κάθε μελανοταινία που βάζετε στη συσκευή πρέπει να φορτίζετε τη μνήμη χωρητικότητας της κάρτας Plug'n'Print που παρέχεται με τη συσκευή.

- 1 Αφαιρέστε το χαρτί από την τροφοδοσία χαρτιού και βγάλτε το δίσκο χαρτιού από τη συσκευή.
- 2 Ανοίξτε τη συσκευή σηκώνοντας το πληκτρολόγιο ελέγχου από το χερούλι στη μέση του και ανοίγοντάς το.

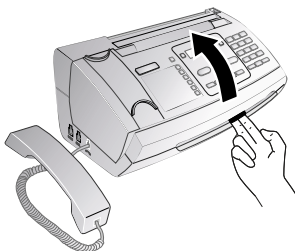

⚠ Φροντίστε ώστε το κάλυμμα της συσκευής να ανοίξει πλήρως όταν ανοίγετε τη συσκευή. Αν κλείσει το κάλυμμα ενώ εργάζεστε στη συσκευή μπορεί να σας τραυματίσει.

- 3 Πιάστε τον πίσω κύλινδρο μελανοταινίας και στις δύο πλευρές και βάλτε τον μαζί με τον μπροστινό κύλινδρο μελανοταινίας.

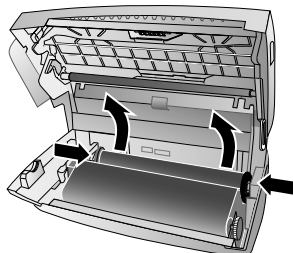

- 4 Βγάλτε και τους δύο κύλινδρους από τη συσκευή. Η μεταχειρισμένη μελανοταινία δεν μπορεί να ξαναχρησιμοποιηθεί.

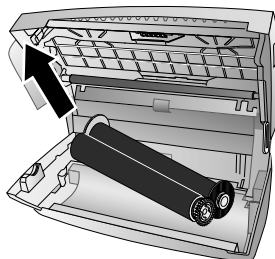

⚠ Στις χρησιμοποιημένες μελανοταινίες είναι ορατά τα εκτυπωμένα μηνύματα και τα αντίγραφα σας. Λάβετε τα απαραίτητα μέτρα προστασίας δεδομένων όταν κάνετε απαλλαγή των μελανοταινιών.

- 5 Τραβήξτε τη χρησιμοποιημένη κάρτα Plug'n'Print από την υποδοχή της που βρίσκεται αριστερά από το διαμέρισμα μελανοταινίας. Η κάρτα Plug'n'Print δεν μπορεί να ξαναχρησιμοποιηθεί.

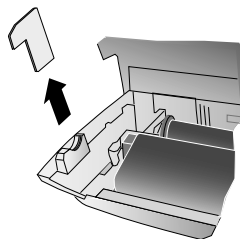

- 6 Αφαιρέστε προσεκτικά τους ελαστικούς δακτυλίους από τη νέα μελανοταινία. Προσέξτε να μην τη φθείρετε!

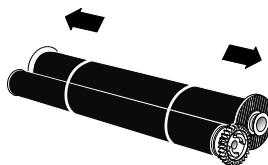

- 7 Βάλτε το μεγαλύτερο κύλινδρο με τη μελανοταινία στο πίσω διαμέρισμα μελανοταινίας. Ο μπλε οδοντωτός τροχός πρέπει να είναι δεξιά.

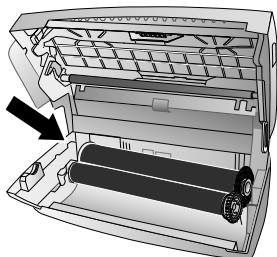

- 8 Βάλτε τον μικρότερο κύλινδρο χωρίς μελανοταινία στο μπροστινό διαμέρισμα. Ο μπλε οδοντωτός τροχός πρέπει να μπει στην δεξιά και το έμβολο στην αριστερή εσοχή στα πλάγια.

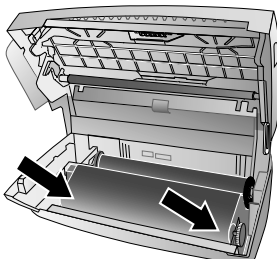

- 9 Βγάλτε την κάρτα τσιπ από την κάρτα Plug'n'Print. Τοποθετήστε τη κάρτα τσιπ στην υποδοχή που βρίσκεται στο αριστερό διαμέρισμα της μελανοταινίας.

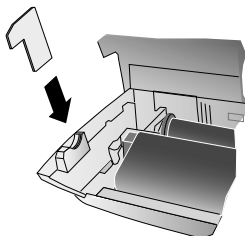

- 10 Γυρίστε τον μπλε οδοντωτό τροχό προς τα εμπρός για να τενωθεί η μελανοταινία. Δεν πρέπει να ζαρώνεται η μελανοταινία.

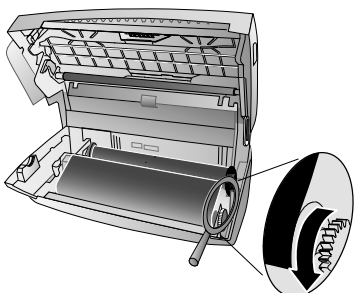

- 11 Κλείστε τη συσκευή. Βάλτε το δίσκο χαρτιού στις σχισμές που υπάρχουν πίσω από τον μηχανισμό τροφοδοσίας χαρτιού. Βάλτε ξανά χαρτί στο δίσκο.

Αφαίρεση μπλοκαρισμένου χαρτιού

- 1 Αφαιρέστε το χαρτί από την τροφοδοσία χαρτιού και βγάλτε το δίσκο χαρτιού από τη συσκευή.
- 2 Ανοίξτε τη συσκευή σηκώνοντας το πληκτρολόγιο ελέγχου από το χερούλι στη μέση του και ανοίγοντάς το.



- ⚠** Φροντίστε ώστε το κάλυμμα της συσκευής να ανοίξει πλήρως όταν ανοίγετε τη συσκευή. Αν κλείσει το κάλυμμα ενώ εργάζεστε στη συσκευή μπορεί να σας τραυματίσει.

- 3 Αφαιρέστε προσεκτικά το χαρτί.

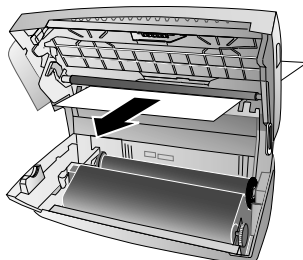

- 4 Γυρίστε τον μπλε οδοντωτό τροχό προς τα εμπρός για να τενωθεί η μελανοταινία. Δεν πρέπει να ζαρώνεται η μελανοταινία.

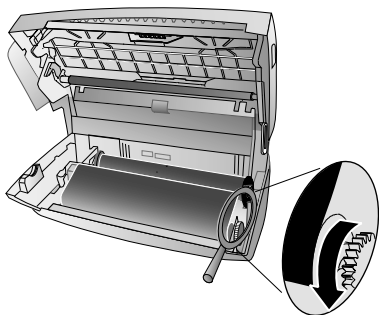

- 5 Κλείστε τη συσκευή. Βάλτε το δίσκο χαρτιού στις σχισμές που υπάρχουν πίσω από τον μηχανισμό τροφοδοσίας χαρτιού. Βάλτε ξανά χαρτί στο δίσκο.

Αφαίρεση μπλοκαρισμένων εγγράφων

- 1 Αφαιρέστε το χαρτί από την τροφοδοσία χαρτιού και βγάλτε το δίσκο χαρτιού από τη συσκευή.
- 2 Ανοίξτε τη συσκευή σηκώνοντας το πληκτρολόγιο ελέγχου από το χερούλι στη μέση του και ανοίγοντάς το.



⚠ Φροντίστε ώστε το κάλυμμα της συσκευής να ανοίξει πλήρως όταν ανοίγετε τη συσκευή. Αν κλείσει το κάλυμμα ενώ εργάζεστε στη συσκευή μπορεί να σας τραυματίσει.

- 3 Ανοίξτε το κάλυμμα του σαρωτή και της αυτόματης τροφοδοσίας εγγράφων πιέζοντας πρώτα τη μια στηρίξη (A) και μετά την άλλη (B) προς τα μέσα. Το κάλυμμα (C) θα ανοίξει προς τα κάτω.

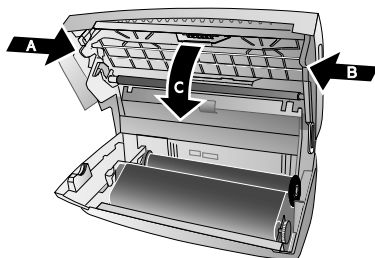

- 4 Τραβήξτε προσεκτικά το έγγραφο προς τα εμπρός ή προς τα πίσω για να το βγάλετε από τη συσκευή.

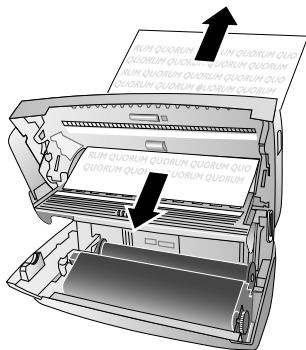

- 5 Κλείστε το κάλυμμα του σαρωτή και της αυτόματης τροφοδοσίας εγγράφων. Και οι δύο στηρίξεις πρέπει να κλείσουν πλήρως.

- 6 Γυρίστε τον μπλε οδοντωτό τροχό προς τα εμπρός για να τεντωθεί η μελανοταινία. Δεν πρέπει να ζαρώνεται η μελανοταινία.

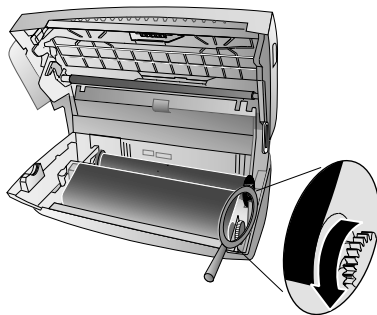

- 7 Κλείστε τη συσκευή. Βάλτε το δίσκο χαρτιού στις σχισμές που υπάρχουν πίσω από τον μηχανισμό τροφοδοσίας χαρτιού. Βάλτε ξανά χαρτί στο δίσκο.

Καθαρισμός

⚠ Αποσυνδέστε τη συσκευή από το ρεύμα πριν να την καθαρίσετε. Χρησιμοποιήστε ένα μαλακό πανί χωρίς χνούδι. Μην χρησιμοποιήσετε ποτέ υγρά ή εύφλεκτα απορρυπαντικά (ψεκαστικά (σπρέϋ), γυαλιστικά κλπ). Μην αφήσετε να διεισθύσει υγρό στο εσωτερικό της συσκευής.

💡 Μπορείτε να παραγγείλετε ειδικά φύλλα καθαρισμού φαξ από το τηλεφωνικό κέντρο μας. Βάλτε ένα φύλλο στην τροφοδοσία χαρτιού. Πατήστε **STOP**• το φύλλο θα βγει από τη συσκευή. Επαναλάβετε τη διαδικασία μερικές φορές.

- 1 Αφαιρέστε το χαρτί από την τροφοδοσία χαρτιού και βγάλτε το δίσκο χαρτιού από τη συσκευή.
- 2 Ανοίξτε τη συσκευή σηκώνοντας το πληκτρολόγιο ελέγχου από το χερούλι στη μέση του και ανοίγοντάς το.



⚠ Φροντίστε ώστε το κάλυμμα της συσκευής να ανοίξει πλήρως όταν ανοίγετε τη συσκευή. Αν κλείσει το κάλυμμα ενώ εργάζεστε στη συσκευή μπορεί να σας τραυματίσει.

- 3 Ανοίξτε το κάλυμα του σαρωτή και της αυτόματης τροφοδοσίας εγγράφων πιέζοντας πρώτα τη μια στήριξη (A) και μετά την άλλη (B) προς τα μέσα. Το κάλυμα (C) θα ανοίξει προς τα κάτω.

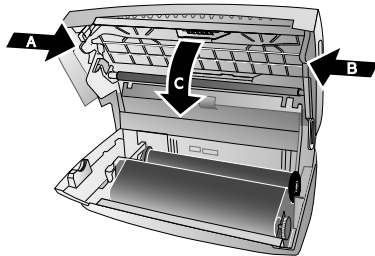

- 4 Σκουπίστε ελαφρά μ' ένα πανί το γυαλί σαρωτή στην πάνω πλευρά (A) και τον οδηγό εγγράφων/τη μεμβράνη σαρωτή (= άσπρη πλαστική λεπίδα) (B) στην κάτω μεριά

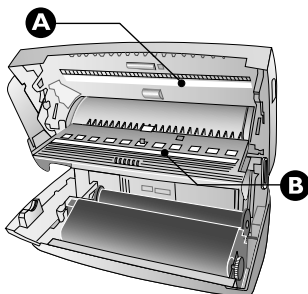

- 5 Καθαρίστε τους κυλίνδρους τροφοδοσίας (A) και τις στηρίξεις των κυλίνδρων τροφοδοσίας στο κάτω μέρος (B) με ένα μαλακό πανί χωρίς γνούδι που έχει βρεχτεί με οινόπνευμα καθαρισμού (96 %). Γυρίστε τους κυλίνδρους τροφοδοσίας. Πρέπει να καθαρίσετε ολόκληρη την επιφάνεια του κυλίνδρου.

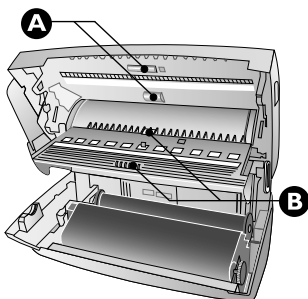

- 6 Κλείστε το κάλυμα του σαρωτή και της αυτόματης τροφοδοσίας εγγράφων. Και οι δύο στηρίξεις πρέπει να κλείσουν πλήρως.

- 7 Γυρίστε τον μπλε οδοντωτό τροχό προς τα εμπρός για να τεταωθεί η μελανοταινία. Δεν πρέπει να ζαρώνεται η μελανοταινία.

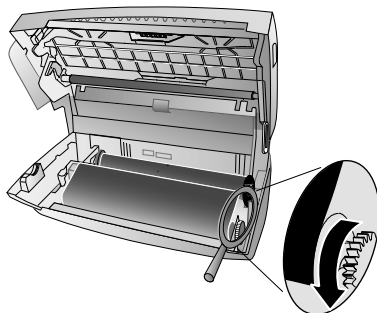

- 8 Κλείστε τη συσκευή. Βάλτε το δίσκο χαρτιού στις σχισμές που υπάρχουν πίσω από τον μηχανισμό τροφοδοσίας χαρτιού. Βάλτε ξανά χαρτί στο δίσκο.

Ένδειξη της φόρτισης μπαταρίας

Η ένδειξη φόρτισης στην οθόνη δείχνει τη φόρτιση των μπαταριών. Όταν οι μπαταρίες είναι σχεδόν άδειες, σβήνει ο φωτισμός της οθόνης και δεν διατίθεται πλέον η ανοικτή συνομιλία. Τοποθετήστε το ασύρματο τηλέφωνο στον σταθμό φόρτισης.

Αλλαγή μπαταριών στο ασύρματο τηλέφωνο

- 1 Κρατήστε πατημένο  (τουλάχιστο για δύο δευτερόλεπτα) για να σβήσετε το ασύρματο τηλέφωνο.
- 2 Ανοίξτε την μπαταριοθήκη στο πίσω μέρος του ασύρματου τηλεφώνου τραβώντας το κάλυμμα προς τα κάτω.



- 3 Αφαιρέστε τις παλιές μπαταρίες.
 -  Να γίνεται απαλλαγή των χρησιμοποιημένων μπαταριών σύμφωνα με τις διατάξεις ανακύκλωσης που ισχύουν στη χώρα σας.
- 4 Βάλτε τις μπαταρίες με τους θετικούς και αρνητικούς πόλους στην μπαταριοθήκη όπως υποδεικνύεται στο σχέδιο της μπαταριοθήκης.

! Μην τοποθετήσετε **ποτέ** μπαταρίες μίας χρήσης στο σύρματο τηλέφωνο. Διαβάστε τα τεχνικά χαρακτηριστικά της συσκευής.



5 Τοποθετήστε το κάλυμμα στην μπαταριοθήκη και σύρετέ το προς τα πάνω μέχρι να κλείσει σωστά.

6 Τοποθετήστε το σύρματο τηλέφωνο στον σταθμό φόρτισης.

! Μην τοποθετείτε ποτέ το σύρματο τηλέφωνο στον σταθμό βάσης χωρίς μπαταρίες.

💡 Αφήστε το σύρματο τουλάχιστο 12 ώρες στο σταθμό φόρτισης. Οι μπαταρίες μπορεί να ζεσταθούν κατά τη διάρκεια της φόρτισης, αυτό όμως δεν είναι επικίνδυνο.

Διαπίστωση της firmware version

1 Πατήστε **OK**, **[4]** **[7]** και **OK**.

2 Στην οθόνη εμφανίζονται πληροφορίες για το μοντέλο και τη ρυθμισμένη χώρα.

3 Επιβεβαιώστε με **OK**.

4 Προβάλλονται πληροφορίες για τη firmware version της συσκευής.

5 Επιβεβαιώστε με **OK**.

Εφαρμογή κωδικών σέρβις

Με τους κωδικούς σέρβις μπορείτε να διαγράψετε αλλαγμένες ρυθμίσεις και να θέσετε τη συσκευή στις ρυθμίσεις εργοστασίου. Αυτό μπορεί να καταστεί αναγκαίο αν η συσκευή αντιδρά διαφορετικά απ' ό,τι περιμένατε στις ρυθμίσεις σας.

! Χρησιμοποιείστε τους κωδικούς σέρβις μόνο όταν είναι απαραίτητα αναγκαία. Μερικοί κωδικοί σέρβις διαγράφουν τα αποθηκευμένα μηνύματα και τις καταχωρήσεις του τηλεφωνικού καταλόγου.

1 Πατήστε **OK**, **[4]** **[5]** και **OK**.

2 Πληκτρολογήστε ένα κωδικό σέρβις.

[7] **[1]** **[1]** **[7]** – Διαγράφει όλες τις αλλαγμένες ρυθμίσεις και τα αποθηκευμένα δεδομένα. Η συσκευή επαναφέρεται στις ρυθμίσεις εργοστασίου και ξεκινά η διαδικασία πρώτης εγκατάστασης.

[7] **[1]** **[4]** **[0]** – Διαγράφει όλες τις αλλαγμένες ρυθμίσεις. Δεν θα διαγραφούν μηνύματα και καταχωρήσεις του τηλεφωνικού καταλόγου.

[7] **[2]** **[2]** **[7]** – Διαγράφει αποθηκευμένα μηνύματα φαξ όταν υπάρχουν προβλήματα με την εκτύπωση.

3 Επιβεβαιώστε με **OK**.

4 Επιλέξτε με **▲/▼** **SURE: YES**.

5 Επιβεβαιώστε με **OK**.

! Με το **SURE: NO** διακόπτετε την καταχώρηση αν τυχόν έχετε καταχωρήσει λάθος κωδικό.

Κύκλωση ρεύματος

Αν παρουσιαστεί κάποιο πρόβλημα που δε μπορεί να λυθεί με τις συμβουλές που παρέχονται στις οδηγίες χρήσης (βλέπε και την ακόλουθη βοήθεια), ακολουθήστε τα παρακάτω βήματα:

1 Αφαιρέστε το καλώδιο ρεύματος από την παροχή.

2 Περιμένετε τουλάχιστον δέκα δευτερόλεπτα και μετά ξανασυνδέστε το καλώδιο ρεύματος.

3 Εάν παρουσιαστεί το ίδιο πρόβλημα, επικοινωνήστε με το τεχνικό σέρβις πελατών ή με τον εμπορικό αντιπρόσωπό σας. Ακολουθήστε τις οδηγίες στην οθόνη και στην αναφορά λαθών.

Γενικά	
Στην οθόνη αναβοσβήνει η ώρα και η ημερομηνία.	Μετά από σύντομη διακοπή ηλεκτρικού, ελέγξτε την ώρα και ημερομηνία. Επιβεβαιώστε με OK .

Προβλήματα με το φαξ/την εκτύπωση	
Τα φαξ που στέλνετε είναι κακής ποιότητας.	Αλλάξτε την ανάλυση από RESOL. : STANDARD σε RESOL. : FINE ή RESOL. : PHOTO . Αλλάξτε την αντίθεση. Καθαρίστε το σαρωτή και την τροφοδοσία εγγράφων. Ελέγξτε τη συσκευή σας κάνοντας αντιγραφή του εγγράφου. Αν η συσκευή σας δεν έχει πρόβλημα, τότε το φαξ του παραλήπτη είναι ελαττωματικό.
Η συσκευή παράγει μαύρες γραμμές στα φαξ που στέλνει ή όταν κάνει αντιγραφή.	Καθαρίστε το σαρωτή και την τροφοδοσία εγγράφων.
Το αντίγραφο είναι λευκό.	Τοποθετήστε τα έγγραφα στην τροφοδοσία χαρτιού με την τυπωμένη πλευρά προς τα πάνω.
Η εκτύπωση θα σταματήσει.	Μπλοκάρισμα χαρτιού ή εγγράφων, δεν υπάρχει χαρτί, ή έχει τελειώσει η μελανοταινία. Ακολουθήστε τις οδηγίες στην οθόνη και στην αναφορά λαθών. Μετά την εκτύπωση πολλών σελίδων μπορεί η συσκευή να κάνει μικρή διακοπή. Η συσκευή θα συνεχίσει αυτόματα την εκτύπωση.
Δεν γίνεται εκτύπωση	Ελέγξτε αν έχετε βάλει και στερεώσει σωστά το χαρτί. Ο μοχλός δεξιά από τον μηχανισμό τροφοδοσίας χαρτιού πρέπει να είναι γυρισμένος προς τα πίσω.
Τα έγγραφα δεν εισχωρούν καλά στη συσκευή.	Καθαρίστε το σαρωτή και την τροφοδοσία εγγράφων.

Προβλήματα με τη σύνδεση	
Η συσκευή κουδουνίζει μια φορά, δεν κάνει για λίγο κανένα ήχο, και αρχίζει ξανά να κουδουνίζει.	Αυτό είναι εντελώς φυσιολογικό. Μετά το πρώτο κουδούνισμα ο διαχωριστής εξετάζει την κλήση. Αν πρόκειται για τηλεφωνική κλήση, η συσκευή συνεχίζει να κουδουνίζει.
Δεν ακούγεται τόνος κλήσης	Ελέγξτε την εγκατάσταση της συσκευής. Συνδέστε το τηλεφωνικό καλώδιο με την υποδοχή που φέρει την επιγραφή LINE . Βάλτε το βύσμα του τηλεφώνου στην πρίζα της τηλεφωνικής σας σύνδεσης στον τοίχο.
Διακόπτεται συνεχώς η λήψη φαξ.	Προσπαθήστε να στείλετε το φάξ χειροκίνητα: Πατήστε ⏏ και πληκτρολογήστε τον αριθμό. Αν ο παραλήπτης έχει συνδέσει αυτόματο τηλεφωνητή, περιμένετε μέχρι ν' ακουστεί το σφύριγμα. Πατήστε START . Πιθανόν η συσκευή του παραλήπτη να μην είναι έτοιμη για λήψη.

Προβλήματα με τη σύνδεση	
Στο ακουστικό ακούτε σφύριγμα ή απολύτως τίποτα.	Προέκειται για εισερχόμενο φαξ: Πατήστε στη συσκευή START . Πατήστε στο επιπρόσθετο τηλέφωνο * 5 . Κατεβάστε το ακουστικό.
Δε γίνεται λήψη φαξ ή μόνο σύντομος ήχος φαξ ως μήνυμα στον αυτόματο τηλεφωνητή	Με τη λειτουργία αρ. 51 ρυθμίστε τον αριθμό κουδουνισμάτων για το διαχωριστή στα 4 και τον ολικό αριθμό ή τον αριθμό κουδουνισμάτων για τον αυτόματο τηλεφωνητή (εξαργάται από το μοντέλο) στα 5 (βλέπε σελίδα 40). Δεν μπορείτε ταυτόχρονα να χρησιμοποιείτε την υπηρεσία αυτόματου τηλεφωνητή της τηλεφωνικής εταιρίας σας (=φωνοκιβώτιο) και να λαμβάνετε φαξ στη συσκευή σας (βλέπε σελίδα 45).

Προβλήματα με ασύρματα τηλέφωνα	
Το ασύρματο τηλέφωνο δε λειτουργεί καθόλου ή όχι όπως ήθελετε. Η οθόνη δείχνει μόνο την φόρτιση μπαταρίας.	Ελέγξτε αν λειτουργεί το ασύρματο τηλέφωνο και είναι δηλωμένο στη συσκευή. Σβήστε το ασύρματο τηλέφωνο. Ανοίξτε τη θήκη μπαταριών στο πίσω μέρος της συσκευής. Βγάλτε τις μπαταρίες και ξαναβάλτε τις στο τηλέφωνο. Κλείστε τη θήκη μπαταριών και ανάψτε το ασύρματο τηλέφωνο.
Δεν ακούγεται τόνος ιλήσης	Το ασύρματο τηλέφωνο δεν είναι δηλωμένο στη συσκευή ή εκτός ακτίνας δράσης
Το ασύρματο τηλέφωνο δεν ανάβει	Τοποθετήστε το ασύρματο τηλέφωνο στον σταθμό φόρτισης.
Το ασύρματο τηλέφωνο δεν ανάβει μετά από δώδεκα ώρες στο σταθμό φόρτισης	Αλλάξτε τις μπαταρίες του ασύρματου τηλεφώνου (βλέπε κεφάλαιο Σέρβις, Σελίδα 51).

17 Παράρτημα

Τεχνικά χαρακτηριστικά

Διαστάσεις (Π x Υ x Β)	313 x 129 x 197 mm
Βάρος	1,9 kg
Τροφοδοσία	220–240 V - / 50–60 Hz
Κατανάλωση ρεύματος	
Αναμονή	< 2,5 W
Αποστολή	< 20 W
Συνιστάμενες συνθήκες περιβάλλοντος	18–28 °C
Σχετική υγρασία	20–80 % (μη συμπυκνώσιμη)
Τύπος σύνδεσης	PSTN · PABX
Σύστημα κλήσης	
..... Τονική/Παλμική κλήση (εξαρτάται από τη χώρα)	

Συμμόρφωση με πρότυπα

Ασφάλεια	EN 60950-1
Παρεμβολές	EN 55022 class B
Ανοχή παρεμβολών	EN 55024

Σαρωτής

Πλάτος σάρωσης	212 mm
Οριζόντια ανάλυση	8 dots/mm
Κάθετη ανάλυση	Standard: 3,85 γραμμές/mm
..... Fine: 7,7 γραμμές/mm	

Μνήμη

Τηλεφωνικός κατάλογος	εως 200 καταχωρήσεις
Μηνύματα voice	μέχρι και 30 λεπτά
Μηνύματα φαξ	εως 50 σελίδες (κανονική επιστολή)
Μηνύματα SMS	εως 30 μηνύματα SMS

Ασύρματο τηλέφωνο

Μπαταρίες	AAA · NiMH
Διάρκεια κλήσης	μέχρι και 10 ώρες
Αναμονή	μέχρι και 120 ώρες
Εμβέλεια	εως 50 m (σε κτίρια)
.....	εως 300 m (στο ύπαιθρο)

Χαρτί

Χωρητικότητα	50 φύλλα
Μέγεθος	A4 · 210 x 297 mm
Πάχος	0,07–0,11 mm
Βάρος	60–90 g/m ²

Τροφοδοσία εγγράφων

Χωρητικότητα	10 φύλλα
Πλάτος	148–212 mm
Μήκος	100–600 mm
Πάχος	0,06–0,15 mm

Φαξ

Τύπος	Group 3
Συμβατότητα	ITU-TT.30
Συμπίεση δεδομένων	MH · MR
Διαμόρφωση	V.17 · V.21 · V.27ter · V.29
Ταχύτητα μετάδοσης	14.400 bps

Με την επιφύλαξη αλλαγών των τεχνικών προδιαγραφών χωρίς προειδοποίηση.

Εγγύηση

(Η εγγύηση και οι όροι ισχύουν αποκλειστικά για Ελλάδα)

Χρησιμοποιείτε τη συσκευή σύμφωνα με τον προορισμό της και υπό κανονικές συνθήκες χρήσης. Η Sagem Communications δε φέρει ευθύνη για τη μη σωστή χρήση της συσκευής και τις συνεπαγόμενες επιπτώσεις.

Για κατάπτωση εγγύησης απευθυνθείτε στον έμπορό σας. Πρέπει να παρουσιάσετε απόδειξη αγοράς.

Για οποιαδήποτε δυσλειτουργία απευθυνθείτε στον έμπορό σας.

A) Γενικοί όροι εγγύησης

Η Sagem Communications θα αναλαμβάνει εντός χρόνου εγγύησης δώδεκα μήνες (3 -τρία- Μήνες για εξαρτήματα) από την ημερομηνία αγοράς χωρίς χρέωση και κατά τη δική της κρίση επιδιορθώσεις και κόστη για ανταλλακτικά σε περίπτωση που στη συσκευή παρουσιαστούν λάθη που οφείλονται σε ελαττωματική κατασκευή.

Δεν θα γίνονται επιδιορθώσεις στο σπίτι του πελάτη, εκτός από ενέινες τις περιπτώσεις στις οποίες ο πελάτης έχει κλείσει συμβόλαιο συντήρησης με τη Sagem Communications για τη συσκευή, σύμφωνα με το οποίο η επισκευή θα γίνεται στο σπίτι του πελάτη. Ο πελάτης θα πρέπει να στείλει την ελαττωματική συσκευή στη διεύθυνση που θα λάβει από τον έμπορο.

Στην περίπτωση που ένα προϊόν θα πρέπει να σταλεί για επισκευή, θα πρέπει απαραίτητα να συνοδεύεται από απόδειξη αγοράς (χωρίς αλλαγές, σημειώσεις, ή δυσανάγνωστα σημεία) ή οποία να αποδεικνύει πως υπάρχει ακόμα εγγύηση για το προϊόν. Αν το προϊόν δε συνοδεύεται από απόδειξη αγοράς, το εργαστήριο επισκευής της Sagem Communications θα καθορίζει ως ημερομηνία αναφοράς για την εγγύηση την ημερομηνία παραγωγής του.

Εκτός από τις νομικές υποχρεώσεις της, η Sagem Communications δεν παρέχει οποιεσδήποτε σιωπηρές ή ρητές εγγυήσεις που δεν περιλαμβάνονται στην παρούσα παράγραφο και δε φέρει ευθύνη για οποιεσδήποτε άμεσες ή έμμεσες ή υλικές ή ηθικές ζημιές εκτός της εγγύησης.

Αν μια διάταξη της εγγύησης αυτής είναι εξ ολοκλήρου ή εν μέρει άκυρη ή παρανόμη λόγω παραβίασης μια επιτακτικής διάταξης προστασίας καταναλωτών, δεν θα επηρεάζεται η αποτελεσματικότητα των υπόλοιπων διατάξεων της εγγύησης αυτής.

Η νομική εγγύηση δεν θα επηρεάζεται από την εγγύηση του κατασκευαστή.

B) Εξαιρέσεις εγγύησης

Η Sagem Communications δεν αναλαμβάνει καμία ευθύνη από την εγγύηση σε σχέση με:

• Ζημιές, βλάβες, απώλειες, ή δυσλειτουργίες για έναν ή περισσότερους από τους ακόλουθους λόγους:

– Μη συμμόρφωση με τις οδηγίες εγκατάστασης και χρήσης

– Εξωτερικές επιδράσεις στη συσκευή (συμπιεραζομένων αλλά χωρίς περιορισμό στα ακόλουθα: κεραινό, φωτιά, κραδασμούς, βανδαλισμό, ακατάλληλο/ελαττωματικό δίκτυο παροχής ηλεκτρισμού ή οποιοσδήποτε ζημιές από νερό)

– Τροποποίηση των συσκευών χωρίς γραπτή έγκριση της Sagem Communications

– Ακατάλληλες συνθήκες λειτουργίας, ιδιαίτερα θερμοκρασίες και ατμοσφαιρική υγρασία

– Επιδιόρθωση ή συντήρηση της συσκευής από άτομα μη εξουσιοδοτημένα από τη Sagem Communications

• Φθορά των συσκευών και των εξαρτημάτων τους λόγω της κανονικής καθημερινής χρήσης τους

• Ζημιές που οφείλονται σε ανεπαρκή ή κακή συσκευασία των συσκευών που επιστρέφονται στη Sagem Communications

• Χρήση νέων εκδόσεων λογισμικού χωρίς προηγούμενη έγκριση από τη Sagem Communications

• Αλλαγές ή συμπληρώσεις σε συσκευές ή στο λογισμικό χωρίς την προηγούμενη γραπτή έγκριση από τη Sagem Communications

• Δυσλειτουργίες που δεν οφείλονται ούτε στις συσκευές ούτε και στο λογισμικό που εγκαταστάθηκε σε ηλεκτρονικό υπολογιστή για τη λειτουργία των συσκευών

Προβλήματα σύνδεσης που οφείλονται σε μη ευνοϊκό περιβάλλον, ιδιαίτερα:

– Προβλήματα σε σχέση με την πρόσβαση και/ή τη σύνδεση με το Internet όπως π.χ. διακοπές της πρόσβασης στο δίκτυο ή δυσλειτουργίες στη σύνδεση του συνδρομητή ή του συνομιλητή του

– Προβλήματα μετάδοσης (π.χ. ανεπαρκής γεωγραφική κάλυψη της περιοχής με ραδιοπομπές, παρεμβολές, ή κακές συνδέσεις)

– Λάθη του τοπικού δικτύου (καλωδίωση, εξυζηρητικές server, θέσεις εργασίας ηλεκτρονικών υπολογιστών) ή λάθη στο δίκτυο μετάδοσης (όπως π.χ. παρεμβολές, δυσλειτουργία, ή κακή ποιότητα δικτύου)

– Αλλαγή των παραμέτρων του δικτύου μετά την πώληση της συσκευής

• Ενοχλήσεις λόγω της κανονικής συντήρησης (όπως περιγράφεται στο εγχειρίδιο χρήστη που παρέχεται) όπως και δυσλειτουργίες που οφείλονται στην παράλειψη της γενικής επισκευής. Τα κόστη συντήρησης θα βρύνουν σε κάθε περίπτωση τον πελάτη.

• Δυσλειτουργίες που οφείλονται στη χρήση μη συμβατών προϊόντων, αναλωσίμων ή εξαρτημάτων.

C) Επισκευές εκτός της περιόδου εγγύησης

Στις περιπτώσεις που αναφέρονται στο Β) και μετά την λήξη του χρόνου εγγύησης, ο πελάτης πρέπει να ζητήσει εκτίμηση κόστους από ένα εξουσιοδοτημένο κέντρο επισκευής της Sagem Communications.

Τα έξοδα επισκευής και μεταφοράς θα βρύνουν τον πελάτη.

Οι πάνω όροι ισχύουν εκτός αν έχει συμφωνηθεί άλλως γραπτά με τον πελάτη και μόνο στην Ελλάδα.



Επιβεβαιώνεται με το σήμα CE η πιστότητα με τις σχετικές για τη συσκευή οδηγίες ΒΕ.

ΔΗΛΩΣΗ ΣΥΜΦΩΝΙΑΣ

Η Sagem Communications Austria GmbH δηλώνει πως η συσκευή **PPF 685, PPF 695** ανταποκρίνεται στις βασικές προδιαγραφές και τις άλλες σχετικές διατάξεις της Οδηγίας 1999/5/EOK.

Την πλήρη δήλωση πιστότητας θα τη βρείτε στην ιστοσελίδα μας: www.sagem-ca.at/doc



Ως συμμετέχων στο πρόγραμμα Energy Star, η Sagem Communications Austria GmbH εξασφάλισε πως το παρόν προϊόν ανταποκρίνεται στις προδιαγραφές της ENERGY STAR για την εξοικονόμηση ενέργειας.

ΠΕΡΙΒΑΛΛΟΝ: Ο σεβασμός στο περιβάλλον είναι βασική επιδίωξη της Sagem. Η ομάδα Sagem εφαρμόζει φιλικές προς το περιβάλλον διαδικασίες για τη διαχείριση των λειτουργιών της και επέλεξε να επιβάλει αυστηρούς περιβαλλοντικούς περιορισμούς κατά τον πλήρη κύκλο ζωής των προϊόντων της, συμπεριλαμβανομένης της παραγωγής, της χρήσης του προϊόντος και της απόρριψής του.



ΣΥΣΚΕΥΑΣΙΑ: Για διευκόλυνση της ανακύκλωσης της συσκευασίας, παρακαλούμε να συμμορφώνεστε με τους τοπικούς κανόνες ανακύκλωσης με διαλογή.

ΜΠΑΤΑΡΙΕΣ: Παλιές μπαταρίες πρέπει να διατίθενται σε χαρακτηρισμένες περιοχές συλλογής.



ΠΡΟΪΟΝ: Το σύμβολο του διαγραμμένου τροχοφόρου κάδου στο προϊόν δηλώνει την κατάσταση του ως ηλεκτρικό και ηλεκτρονικό εξοπλισμό και υπόκειται σε ειδικούς κανόνες διάθεσης.

Για την ενίσχυση της ανακύκλωσης, της ανάκτησης αποβλήτων ηλεκτρικού και ηλεκτρονικού εξοπλισμού (WEEE) και της προστασίας του περιβάλλοντος και της ανθρώπινης υγείας, οι Ευρωπαϊκοί κανονισμοί απαιτούν τη συλλογή των αποβλήτων εξοπλισμού ξεχωριστά από τα υπόλοιπα απόβλητα, με έναν από τους παρακάτω δύο τρόπους:

• Μπορείτε να παραδώσετε τον παλιό εξοπλισμό στον έμπορό σας, όταν αγοράζετε καινούργιο εξοπλισμό για να τον αντικαταστήσετε.

• Τα απόβλητα εξοπλισμού μπορούν επίσης να διατεθούν σε χαρακτηρισμένες περιοχές συλλογής.

Οι οδηγίες χρήσης έχουν εκτυπωθεί σε ανακυκλωμένο χαρτί λευκασμένο χωρίς χλώριο. Αυτό ανταποκρίνεται στα πιο απαιτητικά πρότυπα σχετικά με την προστασία του περιβάλλοντος. Το χαρτόνι συσκευασίας και τα εσωτερικά προστατευτικά από χαρτόνι και χαρτί μπορούν να απαλλαγθούν ως χαρτί για ανακύκλωση. Η συσκευασία από πλαστικό μπορεί να παραδοθεί για ανακύκλωση ή να πεταχτεί με τα κανονικά σκουπίδια, ανάλογα με τους κανονισμούς που ισχύουν στη χώρα σας.

Σήματα κατατεθέν: Οι αναφορές που γίνονται σ' αυτές τις οδηγίες χρήσης αποτελούν σήματα κατατεθέν της κάθε εταιρείας. Η απώλεια των συμβόλων [®] και [™] δε δικαιολογεί το συμπέρασμα πως οι σχετικοί όροι αποτελούν ελεύθερα σήματα. Άλλα ονόματα προϊόντων που χρησιμοποιούνται στο έγγραφο αυτό χρησιμοποιούνται απλά ως σκοπούς ένδειξης και πιθανόν να είναι σήματα του κάθε ιδιοκτήτη. Η Sagem αρνείται οποιαδήποτε δικαιώματα σε αυτές τις μάρκες.

Σε μερικές χώρες απαγορεύεται η πολυγράφηση ορισμένων εγγράφων (π.χ. με σάφωση, εκτύπωση, αντιγραφή). Ο ακόλουθος κατάλογος τέτοιων εγγράφων δεν είναι πλήρης αλλά χρησιμεύει απλά ως σύνοψη. Σε περίπτωση που έχετε αμφιβολίες, συμβουλευτείτε το νομικό σας σύμβουλο.

- Διαβατήρια (δελτία ταυτότητας)
- Έγγραφα εισόδου και εξόδου (έγγραφα μετανάστευσης)
- Έγγραφα στρατιωτικής θητείας
- Χαρτονομίσματα, ταξιδιωτικές επιταγές, εντάλματα πληρωμής
- γραμματόσημα, χαρτόσημα (σφραγισμένα και μη)
- Ομολογίες, πιστοποιητικά κατάθεσης, μέσα δανεισμού
- Έγγραφα προστατευόμενα με δικαιώματα δημιουργού

Συμμορφωθείτε με τις νομικές διατάξεις της χώρας σας σχετικά με την νομική ισχύ των μηνυμάτων φάξ - ιδιαίτερα σε σχέση με την ισχύ υπογραφών, εγκαίρων προθεσμιών επίδοσης ή ακόμα και με τυχόν μειονεκτήματα λόγω της κακής ποιότητας μετάδοσης, κλπ.

Λάβετε τα αναγκαία μέτρα για την προστασία του απόρρητου τηλεπικοινωνιών και την τήρηση της προστασίας δεδομένων όπως απαιτείται από τη νομοθεσία της χώρας σας.

Αυτή η συσκευή προορίζεται για χρήση σε αναλογικό δημόσιο τηλεφωνικό δίκτυο (PSTN) και στη χώρα που εμφανίζεται στη συσκευασία της συσκευής. Η χρήση της σε άλλη χώρα μπορεί να προκαλέσει δυσλειτουργία.

Για περισσότερες πληροφορίες, επικοινωνήστε με το κέντρο σέρβις της χώρας σας. Αν προκύψουν προβλήματα κατά τη χρήση της συσκευής, επικοινωνήστε πρώτα με τον εμπορικό αντιπρόσωπό σας.

Ούτε η Sagem ούτε και οι συνδεδεμένες με αυτή εταιρείες αναλαμβάνουν ευθύνη έναντι του αγοραστή του προϊόντος αυτού ή τρίτων σχετικά με αξιώσεις αποζημίωσης, απώλειες, κόστα ή έξοδα που προκύπτουν για τον αγοραστή ή τρίτους ως αποτέλεσμα ατυχήματος, λανθασμένης χρήσης ή κατάχρησης του προϊόντος αυτού ή μη εξουσιοδοτημένες μετατροπές, επισκευές, αλλαγές του προϊόντος ή τη μη τήρηση των οδηγιών λειτουργίας και συντήρησης της Sagem.

Η Sagem δεν αναλαμβάνει ευθύνη για αξιώσεις αποζημίωσης ή προβλήματα που προκύπτουν ως αποτέλεσμα της χρήσης αξεσουάρ ή αναλωσίμων που δε φέρουν σήμανση ως γνήσια προϊόντα της Sagem ως εγκριμένα από τη Sagem.

Sagem δεν αναλαμβάνει ευθύνη για αξιώσεις αποζημίωσης ως αποτέλεσμα ηλεκτρομαγνητικών παρεμβολών που προκλήθηκαν από την χρήση καλωδίων σύνδεσης που δε φέρουν σήμανση ως προϊόντα της Sagem.

Με την επιφύλαξη όλων των δικαιωμάτων. Κανένα μέρος της δημοσίευσής αυτής δεν επιτρέπεται να πολυγραφηθεί, να αποθηκευτεί σε σύστημα αρχειοθέτησης, ή να μεταδοθεί σε οποιαδήποτε μορφή ή με άλλο τρόπο – ηλεκτρονικά, μηχανικά, με φωτοτυπία, φωτογραφία ή άλλη μέθοδο – χωρίς την προηγούμενη γραπτή συγκατάθεση της Sagem. Οι πληροφορίες που περιέχονται στο έντυπο αυτό προσορίζονται αποκλειστικά για τη χρήση με το προϊόν αυτό. Η Sagem δεν αναλαμβάνει καμία ευθύνη αν οι πληροφορίες χρησιμοποιούνται για άλλες συσκευές.

Αυτές οι οδηγίες χρήσεως δεν έχουν χαρακτηρισμό συμβολαίου.

Με την επιφύλαξη σφαλμάτων, τυπογραφικών λαθών, και τροποποιήσεων.

Copyright © 2008 Sagem Communications Austria GmbH

e-mail: dti.faxinfo@sagem.com

Internet: www.sagem-communications.com



PHILIPS and the PHILIPS' Shield Emblem are registered trademarks of Koninklijke Philips Electronics N.V. and are used by SAGEM COMMUNICATIONS under license from Koninklijke Philips Electronics N.V.

SAGEM COMMUNICATIONS

Printing Terminals

Headquarters : Le Ponant de Paris
27, rue Leblanc · 75015 Paris · FRANCE
Tél. : +33 1 58 11 77 00 · Fax : +33 1 58 11 77 77
www.sagem-communications.com
Limited company · Capital 167.038.185 Euros · 440 294 510 RCS PARIS

PPF 685 · 695
GR
253132637-A