

# MAGIC 5 eco

PPF 650



---

HU Használati útmutató

---

# PHILIPS

## Tisztelt vásárló!

A készülék megvásárlásával Ön egy kiváló minőségű PHILIPS márkájú termék mellett döntött. A készülék megfelel a mindennapi magáncélú és üzleti használat legkülönbözőbb igényeinek.

A készülékhez mellékelünk egy ingyenes, néhány tesztoldal kinyomtatására alkalmas tintakazettát. Ehhez a tintafilmhez nem kell Plug'n'Print kártyát (= a tintafilm kapacitására vonatkozó információt tároló chipkártya) használni.

A készülék telefonkönyvében egy névhez több telefonszámot is beírhat és a neveket csoportokba rendezheti. A nevekhez különböző csengőhangokat jelölhet ki.

A gyakran hívott telefonszámokat gyorsíró gombokra lehet beprogramozni. Ezekkel a funkciókkal a számok gyorsan hívhatók.

A vezeték nélküli telefonnak saját telefonkönyve van. A vezeték nélküli telefonnal SMS-t lehet küldeni és fogadni (ez nem minden országban és nem minden hálózatban lehetséges).

A vezeték nélküli telefonon be lehet állítani a csengőhangokat, a billentyűhangot, a kijelző képernyővédőjét és a menü színeit. További funkciók is rendelkezésére állnak: riasztás, időzítő, születésnap- emlékeztető vagy szoba-figyelés. A faxkészülékkel egyidejűleg öt vezeték nélküli telefon használható.

Telefaxot többféle felbontással, egy vagy több címzettnek vagy csoportnak lehet küldeni. Lehetőség van faxhívásra, illetve Ön is felkérhető lehívható dokumentumokat.

A készülékben öt tárolt fax-sablon van, amelyeket Ön felhasználhat. Ezekkel a sablonokkal gyorsan létrehozhat pl. rövid fax-üzenetet vagy meghívót.

A készülékkel a megfelelő felbontást kijelölve szöveges dokumentumot és fényképet is lehet másolni. Többpéldányos másolásra is lehetőség van.

A készülék SMS küldésére is alkalmas, ha ez a szolgáltatás az Ön telefonvonalán használható (országától és telefonhálózattól függ). A fogadott SMS-eket a készülék SMS-menüjének funkcióival lehet kezelni.

A funkció bekapcsolásával Ön a mobiltelefonjára SMS-értesítést kaphat, ha távollétében a faxkészülékre hívás, fax vagy más üzenet érkezik (a funkció nem minden országban és nem minden hálózatban használható).

Sudoku kirakós játékot nyomtathat négy nehézségi szinten, megoldással együtt.

Reméljük, hogy örömmel használja majd új készülékét és annak sok funkcióját!

## A használati utasításról

A következő oldalakon található használati útmutatóval készülékét gyorsan és egyszerűen használatba veheti. A használati útmutató a készülék használatának részletes leírását tartalmazza.

Kérjük, gondosan olvassa el. Kérjük, hogy a készülék helyes működése érdekében tartson be minden biztonsági előírást. Az útmutató előírásainak figyelmen kívül hagyása esetén a gyártó semmilyen felelősséget sem vállal.

### Az alkalmazott jelölések



Személyi sérülés, a készülék vagy más tárgyak megrongálódásának, illetve lehetséges adatvesztés veszélyére figyelmeztet. A nem megfelelő használat személyi sérülést vagy anyagi kárt okozhat.



Ez a jelzés olyan javaslatokat jelöl, amelyek a készülék egyszerűbb és hatékonyabb használatához nyújtanak segítséget.

# Tartalom

Tisztelt vásárló! .....	2
A használati utasításról .....	2
<b>1 Általános biztonsági információk.....</b>	<b>5</b>
<b>2 Áttekintés.....</b>	<b>6</b>
A menüfunkciók áttekintése .....	6
A készülék áttekintése .....	7
Vezeték nélküli telefon panel .....	8
Előlap .....	9
<b>3 Első üzembe helyezés.....</b>	<b>10</b>
A csomag tartalma .....	10
A papírtálca felszerelése .....	10
Papír behelyezése .....	10
A telefonvezeték csatlakoztatása .....	10
A hálózati kábel csatlakoztatása .....	11
Első üzembe helyezés .....	11
A vezeték nélküli telefon akkumulátorainak behelyezése .....	11
A vezeték nélküli telefon üzembe helyezése .....	12
<b>4 A telefon-funkciók.....</b>	<b>13</b>
Hívás kezdeményezése a vezeték nélküli telefonról ...	13
További telefonfunkciók .....	13
Fővonalkérés .....	13
Kihangosítás .....	14
Hívás továbbítása .....	14
Belső hívás .....	14
Hívószámkijelzés (CLIP) .....	14
Nem fogadott hívások .....	14
<b>5 A faxkészülék telefonkönyve .....</b>	<b>15</b>
Bejegyzések tárolása .....	15
Bejegyzés szerkesztése .....	15
Bejegyzés törlése .....	15
Csoportok .....	15
Rövidített tárcsázás .....	16
<b>6 A vezeték nélküli telefon telefonkönyve.....</b>	<b>17</b>
Bejegyzések tárolása .....	17
Bejegyzés szerkesztése .....	17
Bejegyzés törlése .....	17
Másik hívószám hozzáadása .....	17
A csengőhang megváltoztatása .....	17
A telefonhívás lehetőségei .....	17
<b>7 Vezeték nélküli telefon.....</b>	<b>18</b>
Vezeték nélküli tlefon keresése .....	18
Bekapcsolás és kikapcsolás .....	18
A menü használata .....	18
Billentyűzet-zár .....	18
Sürgősségi hívószám beállítása .....	18
További funkciók .....	18
<b>8 Fax .....</b>	<b>21</b>
Fax küldése .....	21
Fax manuális küldése .....	21
Láncolt tárcsázás .....	21
Tárcsázási szünet beiktatása .....	21

Közvetlen behívás vagy alcím .....	22
Belehallgatás a beszélgetésbe .....	22
Körözvényfax (broadcasting) .....	22
Késleltetett faxküldés .....	22
Fax vétele .....	22
Fax manuális vétele .....	22
Faxhívás (polling) .....	22
Fax-sablonok használata .....	23

<b>9 Másoló.....</b>	<b>24</b>
Az iratok behelyezése .....	24
Másolás .....	24
Többpéldányos másolás .....	24

<b>10 SMS .....</b>	<b>25</b>
SMS-követelmények: .....	25
SMS küldése .....	25
SMS-értesítés .....	26
SMS vétele .....	26
SMS olvasása .....	26
SMS-funkciók behívása .....	27
SMS-üzenetek kinyomtatása .....	27
SMS törlése .....	27
A beállítások módosítása .....	28

<b>11 Szórakozás és játékok.....</b>	<b>29</b>
Sudoku .....	29

<b>12 A faxkészülék beállításai.....</b>	<b>30</b>
A dátum és az óraidő beírása .....	30
A nyelv beállítása .....	30
Az ország beállítása .....	30
Az Ön hívószámának beírása .....	30
Az Ön neve .....	30
A kontraszt beállítása .....	30
Az adási sebesség csökkentése .....	30
Az oldaligazítás be- és kikapcsolása .....	30
Csengetési hangok beállítása .....	30
A faxkapcsoló beállítása .....	31
Listák és Sűgő-oldalak kinyomtatása .....	31
Az első üzembe helyezés megkezdése .....	32

<b>13 A vezeték nélküli telefon beállításai 33</b>	
A nyelv beállítása .....	33
Csengetési hang beállítása .....	33
A billentyűhangok és jelzőhangok be- és kikapcsolása .....	33
A csendes üzemmód beállítása .....	33
Programozható gombok .....	33
Automatikus hívásfogadás és -bontás .....	33
A vezeték nélküli telefon alapbeállításainak visszaállítása .....	34
Hívásnaplók és események megjelenítése .....	34

<b>14 Telefonvonal és további készülékek 35</b>	
A telefonvonal és a szolgáltatások beállítása .....	35
További vezeték nélküli telefonok bejelentkezése/ kijelentkezése .....	35
További készülékek csatlakoztatása .....	36
Külső telefonkészülékek használata (Easylink) .....	37

<b>15 Szerviz.....</b>	<b>38</b>
A tintafilm-tartalék ellenőrzése .....	38
A tintafilm cseréje .....	38
Elakadt papír eltávolítása .....	39
Elakadt írat eltávolítása .....	40
Tisztítás .....	40
Az akkumulátor töltöttségének kijelzése .....	41
A vezeték nélküli telefon akkumulátorainak cseréje ...	41
A firmver verziójának ellenőrzése .....	42
Szerviz kódok használata .....	42
"Hardver-reset" .....	42
<b>16 Függelék.....</b>	<b>44</b>
Műszaki adatok .....	44
Garancia .....	44

HU

# 1 Általános biztonsági információk

A készülék tesztelése az EN 60950-1 ill. IEC 60950-1 szabványnak megfelelően történt, és az ezeknek a szabványoknak megfelelő telefonrendszerekkel és elektromos hálózattal használható. A készülék kizárólag a megjelölt értékesítési területen használható.

Ne végezzen olyan változtatást vagy beállítást, amit ez a kézikönyv nem tartalmaz.

## A készülék beállítása

A készüléket síma, lapos és stabil felületen kell elhelyezni. Ha a készülék leesik, akkor megrongálódhat vagy személyi sérülést okozhat, különösen kisgyermek esetében. Minden kábelt úgy vezessen, hogy ne lehessen bennük megbotlani, ívelt elkerülhető legyen a személyi sérülés vagy a faxkészülék megrongálódása.

A készülék és más tárgyak közötti távolság legalább 15 cm legyen; ez a további vezeték nélküli telefonokra is vonatkozik. A készüléket ne helyezze rádió- vagy televíziókészülék közelébe.

A készülék felnyitáskor teljesen rögzítse a fedelet. Ha a fedél munka közben leesik, sérülést okozhat.

A készüléket ne érje közvetlen napsugárzás, magas hőmérséklet, nagy hőmérséklet-ingadozás és nedvesség. A készüléket ne helyezze fűtőkészülék vagy légkondicionáló közelébe. Tartsa szem előtt a műszaki adatokban megadott hőmérséklet- és páratartalom-adatokat.

A készüléket ne takarja le; biztosítani kell a készülék megfelelő szellőzését. A készüléket ne üzemeltesse zárt szekrényben vagy dobozban. Ne helyezze a készüléket puha felületre, mint pl. asztalterítőre vagy szőnyegre, valamint ne takarja el a szellőzőnyílásokat. A készülék ilyen esetben túlmelegedhet és kigyulladhat.

Ha a faxkészülék túlságosan felmelegedik, vagy füstöl, a hálózati kábelt azonnal húzza ki az elektromos falcsatlakozóból. A készüléket képzett szakemberrel, szervízben vizsgálta át. A tűzveszély elkerülése érdekében a készüléket nyílt lángtól tartsa távol.

A készüléket ne csatlakoztassa nedves helyiségben. Nedves kézzel soha ne érintse a hálózati kábelt, a hálózati csatlakozót vagy a telefoncsatlakozót!

A faxkészülékbe nem juthat semmilyen folyadék. Ha a készülékbe folyadék vagy idegen tárgy került, csatlakoztassa le a hálózati feszültségről és képzett szakemberrel, szervízben vizsgálta át.

Gyerekek felügyelet nélkül ne használják a faxkészüléket. A csomagolóanyagokat tartsa gyerekek elől elzárva.

Vigyázat, a kézibeszélő közelébe vagy a kézibeszélőre helyezett fémtárgyak a hallgatóhoz tapadhatnak.

## Tápellátás

Ellenőrizze, hogy a hálózati feszültség adatai megegyeznek-e a készülék típus tábláján feltüntetett adatokkal.

Csak a mellékelt hálózati- és telefonkábel használja.

A készüléket könnyen elérhető hálózati csatlakozó mellett állítsa fel. A készüléknek nincs be-/kikapcsoló gombja.

Vészhelyzetben a hálózati kábel lecsatlakoztatásával kapcsolja ki a készüléket.

Ne érintse meg a hálózati- és a telefonkábel, ha azok szigetelése sérült.

Zivatar esetén a készüléket csatlakoztassa le az elektromos- és telefonhálózatról. Ha ez nem lehetséges, akkor a zivatar ideje alatt ne használja a készüléket.

A készülék külsőjének tisztítása előtt csatlakoztassa le a készüléket a hálózati feszültségről és a telefonvonalról. A tisztításhoz ne használjon folyékony vagy gáznemű tisztítószer (spray, súrolószér, polírozó szer, alkohol stb.).

A kijelzőt csak száraz, puha ronggyal tisztítsa. Ha a kijelző eltörik, akkor enyhén savas hatású folyadék léphet ki belőle. Az anyag ne kerüljön a szembe vagy a bőrre.

A hálózati feszültség kimaradása esetén a készülék nem működik; a tárolt adatok megmaradnak.

## A készülék javítása

A készülék hibás működése esetén kövesse a kijelzőn és a hibajelentésben megjelenő utasításokat.

Ne próbálkozzon a készülék javításával. A helytelen karbantartás személyi sérülést okozhat és a készülék is megrongálódhat. A készüléket csak a hivatalos szakszervíz javíthatja.

A típus táblát ne távolítsa el a készülékről, mert ez a garancia elvesztését okozza.

## Fogyóanyagok

Csak eredeti fogyóanyagokat használjon. Ezeket a viszonteladónál vagy a rendelési szolgálatunknál lehet beszerezni (ld. a kézikönyv hátoldalát). Más fogyóanyagok használata megrongálhatja a készüléket vagy csökkentheti az élettartamát.

A régi fogyóanyagokat az Ön országának hulladékkezelési előírásai szerint helyezze el.

## Vezeték nélküli telefon

A készüléket ne tegye a töltőre, ha nincsenek benne akkumulátorok, vagy nem tölthető elemek vannak benne.

A vezeték nélküli telefont ne használja párás környezetben. A vezeték nélküli telefont ne érintse nedves kézzel.

A vezeték nélküli telefon által kibocsátott jel megzavarhatja a biztonsági rendszerek, orvosi berendezések vagy érzékeny készülékek működését. Mindig vegye figyelembe a készülék környezetében érvényes használati előírásokat (vagy korlátozásokat).

Az elhasznált akkumulátorokat a helyi hulladékkezelési előírásoknak megfelelően kell kezelni.

# 2 Áttekintés

## A menüfunkciók áttekintése

Az Ön készülékén a következő funkciók használhatók. A funkciók használatára két lehetőség van:

**A menü használata:** Nyomja meg a **OK** gombot, vagy valamelyik nyíl-gombot, ▲/▼ ekkor megnyílik a funkciók menüje. Lépkedjen végig a ▲/▼ menübejegyzéseken. A **OK** gombokkal álljon a kívánt funkcióra. Nyomja meg a **C** gombot, ekkor az előző menüsziintre tér vissza. Nyomja meg a **STOP** gombot, ezzel a menü bezárul és a készülék a készenléti állapotba tér vissza.

**A funkciók közvetlen behívása:** A funkciókat a funkciók számának beírásával közvetlenül is be lehet hívni. Nyomja meg a **OK** gombot és a billentyűzeten írja be a megfelelő funkció számát. Nyomja meg a **OK** gombot. Az alábbi lista a funkciók kódszámát mutatja.

 Nyomja meg a **1** és **6** gombot; a készülék a készülék minden funkcióját és beállítását kinyomtatja.

### 1 Telefonkönyv

<b>1 1</b> Bejegyzés keresése.....	oldal 21
<b>1 2</b> Új bejegyzés .....	oldal 15
<b>1 3</b> Csoportnak létrehozása .....	oldal 15
<b>1 4</b> Rövidített tárcsázás.....	oldal 16
<b>1 5</b> Bejegyzés szerkesztése .....	oldal 15
<b>1 6</b> Bejegyzések törlése .....	oldal 15
<b>1 7</b> Bejegyzések nyomtatása.....	oldal 31

### 2 Hívások

<b>2 1</b> Fogadott hívások.....	oldal 21
<b>2 2</b> Tárcsázott hívások.....	oldal 21
<b>2 3</b> Bejegyzések nyomtatása.....	oldal 31

### 3 Fax

<b>3 1</b> Faxhívás (polling) .....	oldal 22
<b>3 2</b> Lehívható fax adása .....	oldal 23
<b>3 3</b> Fax későbbi küldése.....	oldal 22
<b>3 4</b> Fax küldése több címzettnek (= broadcast) .....	oldal 22
<b>3 5</b> Faxnapló nyomtatása.....	oldal 31
<b>3 6</b> Adási jelentés nyomtatása.....	oldal 31
<b>3 7</b> Nyomtatás csökkentett méretben .....	oldal 30
<b>3 8</b> Az adási sebesség csökkentése .....	oldal 30

### 4 Egyebek

<b>4 1</b> A híváslista kinyomtatása .....	oldal 31
<b>4 3</b> Fax-sablonok használata .....	oldal 23
<b>4 4</b> A kontraszt beállítása.....	oldal 30
<b>4 5</b> Szervizkódok használata .....	oldal 42

<b>4 6</b> A tintafilm-tartalék ellenőrzése .....	oldal 38
<b>4 7</b> A firmver verziójának ellenőrzése.....	oldal 42
<b>4 8</b> Sudoku.....	oldal 29

### 5 Faxkapcsoló

<b>5 1</b> A nappali üzemmód beállítása .....	oldal 31
<b>5 2</b> Az éjszakai üzemmód beállítása.....	oldal 31
<b>5 3</b> Az időzítő beállítása.....	oldal 31
<b>5 4</b> Easylink.....	oldal 37
<b>5 5</b> Csengetési hang beállítása .....	oldal 30

### 6 SMS

<b>6 1</b> SMS küldése.....	oldal 25
<b>6 2</b> SMS-üzenetek olvasása .....	oldal 26
<b>6 3</b> SMS-üzenetek kinyomtatása.....	oldal 27
<b>6 4</b> SMS törlése.....	oldal 27
<b>6 5</b> SMS-értesítés.....	oldal 26
<b>6 6</b> SMS-kezelés .....	oldal 28

### 8 Vezeték nélküli telefon

<b>8 1</b> A vezeték nélküli telefonok megkeresése	oldal 18
<b>8 2</b> A vezeték nélküli telefon bejelentkezése (regisztrálás) .....	oldal 35
<b>8 3</b> A vezeték nélküli telefon kijelentkezése (regisztrálás megszüntetése) .....	oldal 36

### 9 Beállítások

<b>9 1</b> A dátum és az óraidő beírása.....	oldal 30
<b>9 2</b> A nyelv beállítása .....	oldal 30
<b>9 3</b> Az ország beállítása .....	oldal 30
<b>9 4</b> A hívószám beírása .....	oldal 30
<b>9 5</b> A név beírása .....	oldal 30
<b>9 6</b> A telefonvonal és a szolgáltatások beállítása .....	oldal 35

## A készülék áttekintése

- 1 Papírtálca
- 2 Iratadagoló (írással felfelé)
- 3 Előlap a kijelzővel
- 4 **EXT** csatlakozó – további készülékek csatlakoztatása
- 5 **LINE** csatlakozó – a telefonvezeték csatlakoztatása

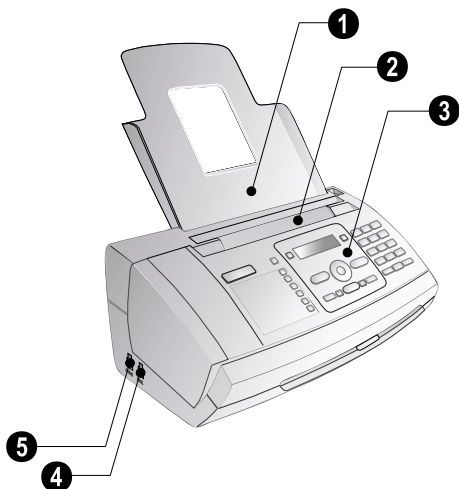

- 1 Szkenner
- 2 Az automatikus iratadagoló görgői
- 3 A behúzó görgők támasztói
- 4 Iratvezető / szkennert-film
- 5 A szkennert és az automatikus iratadagoló fedele
- 6 A tintafilm feszítő fogaskereke
- 7 Tintafilm-tekerecs a hátsó tintafilm-tartóban
- 8 Tintafilm-tekerecs az előlső tintafilm-tartóban
- 9 A Plug'n'Play kártya nyílása
- 10 A szkennert és az automatikus iratadagoló fedelének zárjai

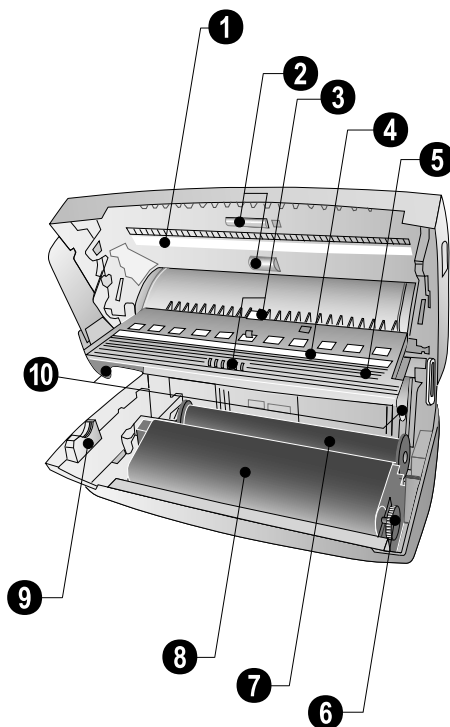

## Vezeték nélküli telefon panel



● – Programozható nyomógomb (a kijelzőn a tárolt funkció jelenik meg)

●● – Programozható nyomógomb (a kijelzőn a tárolt funkció jelenik meg) / hívási beállítások / kijelölés nyugtázása

☎/📞 – Röviden megnyomva: Hívás kezdeményezése / hívás fogadása / kihangosítás / nyomva tartva: Újrahívás / a vezeték nélküli telefonok bekapcsolása

☎ – Röviden megnyomva: Kapcsolat bontása / kilépés a menüből / nyomva tartva: a vezeték nélküli telefon kikapcsolása

☑ – Röviden megnyomva: A készülék telefonkönyvének megjelenítése / nyomva tartva: A vezeték nélküli telefon telefonkönyvének megjelenítése

✉ – Az SMS menü megjelenítése (nem minden országban és hálózatban működik)

▲/▼ – Menüfunkciók behívása / navigálás a menüben / lehetőségek kijelölése / kurzor mozgatása / hangerő beállítása

C – Visszatérés az előző menübe / számjegyek törlése

OK – Menüfunkciók megjelenítése / beírás nyugtázása

\*|/📞 – Nyomva tartva: A billentyűzet-zár be- és kikapcsolása

0 – Speciális karakterek beírása

R – Átkapcsolás a beszélgetések között (= hívástartás)

☎ – Hívás átadása a faxkészülékre vagy másik vezeték nélküli telefonra

## A kijelzőn megjelenő szimbólumok

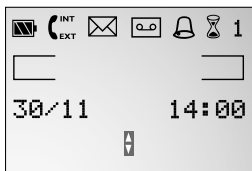

📶 – Az akkumulátor töltöttségének kijelzése

☎<sup>INT</sup> – Belső telefonhívás (= interkom) másik vezeték nélküli (dect) telefonról vagy készülékről

☎<sup>EXT</sup> – Külső telefonhívás

✉ – Új SMS érkezett

🔔 – Riasztás bekapcsolva

🕒 – Időzítő bekapcsolva



1 – Az a szám, amellyel a vezeték nélküli telefont regisztrálták a bázisállomáson









## Előlap

 – Világít, ha új üzenet érkezett / az új üzenetek listája almenükkel / készülékhiba esetén villog (pl. ha a tintaelfilmes kifogyott)



 – A vezeték nélküli telefonok megkeresése (minden bejelentkezett (= regisztrált) készülék csenget)

 **A-Z** – Röviden megnyomva: A telefonkönyv-bejegyzések megjelenítése. Lépkedés a bejegyzések között a  /  gombbal / nyomva tartva: új bejegyzések tárolása

 /  /  – Az időzítő és a fax-vételi mód beállítása (= faxkapcsoló). A beállított üzemmódok a kijelzőn  (nappal),  (éjszaka). Bekapcsolt időzítő esetén a  is megjelenik

**STOP** – Funkció leállítása / visszatérés a készenléti módba / iratkidobás

**C** – Vissza az előző menüszintre / röviden megnyomva: egyedi karakterek törlése / nyomva tartva: a teljes beírás törlése

 /  – Menüfunkciók behívása / navigálás a menüben / lehetőségek kijelölése / kurzor mozgatása / hangerő beállítása

**OK** – Menüfunkciók megjelenítése / beírás nyugtázása

**START** – Röviden megnyomva: Üzenetek küldése / nyomva tartva: Faxlehívás indítása

 – Röviden megnyomva: "Súgó"-oldalak és beállítási listák kinyomtatása / nyomva tartva: Az első üzembe helyezési folyamat indítása

**COPY** – Röviden megnyomva: másolás indítása / nyomva tartva: többpéldányos másolás / SMS kinyomtatása

 – Faxolás és másolás nagyobb felbontással ( **KÉPFELB.: NORMÁL**, **KÉPFELB.: FINOM**, **KÉPFELB.: FOTÓ** )

 – Az SMS menü megjelenítése (nem minden országban és hálózatban működik)

Számbillentyűzet – Számjegyek, karakterek és speciális karakterek beírása / nyomva tartva: A gyors hívó számok megjelenítése

 – Röviden megnyomva: Választás az utoljára tárcsázott 10 szám listájában (=újrAhívási lista) / nyomva tartva: Az utolsó tíz hívó listája (hívók listája)

 – Belehallgatás a beszélgetésbe

**R** – Röviden megnyomva: a vonal rövid megszakítása (villaimpulzus) alközponti fővonal kéréséhez vagy a nyilvános telefonhálózat (PSTN) bizonyos funkcióinak használatához / nyomva tartva: Tárcsázási szünet beiktatása

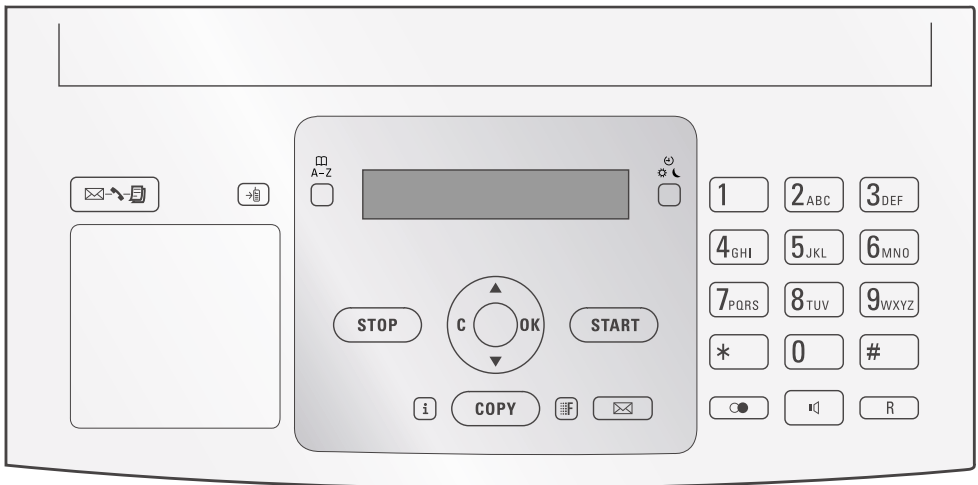

# 3 Első üzembe helyezés

## A csomag tartalma

- 1 Faxkészülék
- 2 Papírtálca
- 3 Hálózati kábel csatlakozóval (országától függ)
- 4 Telefonkábel csatlakozóval (országától függ)
- 5 Töltőállomás
- 6 Three rechargeable batteries
- 7 Vezeték nélküli telefon

Használati útmutató telepítési segédlettel (nincs ábra)

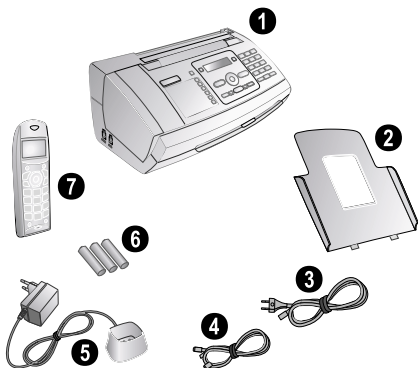

Ha valamelyik részegység hiányzik vagy sérült, értesítse a készülék eladóját vagy az ügyfélszolgálatot.

## A papírtálca felszerelése

A papírtálcát illessza a papírtovábbító szerkezet mögötti nyílásokba.

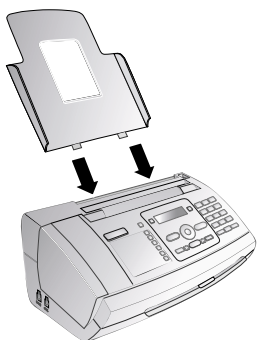

## Papír behelyezése

Iratok fogadása vagy másolása előtt papírt kell helyezni a készülékbe. Kérjük, hogy csak szabványos **A4** (210 × 297 milliméter, 80 g/m<sup>2</sup> ajánlott) méretű papírt használjon. Tartsa szem előtt a műszaki adatokban közölt információkat.

⚡ Pergesse át a lapokat, hogy azok elváljanak egymástól, majd enyhén, sima felülethez ütögetve rendezze el a papírköteget. Ez megakadályozza, hogy a készülék egyszerre több lapot húzzon be.

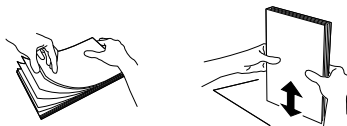

- 1 Hajtsa kifelé a papírtovábbító szerkezet jobb oldalán található kart.
- 2 Helyezzen papírt a papíradagolóba. Legfeljebb **50 lapot** (A4 · 80 g/m<sup>2</sup>) lehet behelyezni.
- 3 A papír rögzítéséhez hajtsa vissza a papírtovábbító szerkezet jobb oldalán található kart.

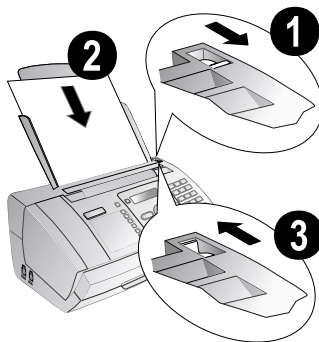

## A telefonvezeték csatlakoztatása

⚡ Az Ön készüléke analóg faxkészülék (Group 3). Nem ISDN-készülék (Group 4), ezért közvetlenül az ISDN-csatlakozóról nem használható. Ehhez analóg adapter, vagy analóg készülékcsatlakozó szükséges.

A telefonkábel egyik végét csatlakoztassa a készülék **LINE** RJ-11 csatlakozójára. A telefonsatlakozót csatlakoztassa a telefonvonal fali csatlakozójába.

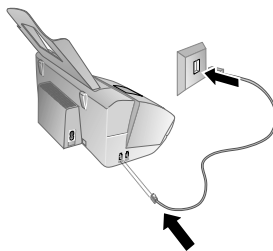

⚡ Ha a készülékét telefon-alközpont mellékalomásaként használja, akkor mellékalomásaként kell beállítania (ld, még a "Telefonok és további készülékek csatlakoztatása", oldal 35).

## A hálózati kábel csatlakoztatása

 Ellenőrizze, hogy a hálózati feszültség adatai megegyeznek-e a készülék típus tábláján feltüntetett adatokkal.

## A készülék hálózati kábelének csatlakoztatása

A hálózati kábelt csatlakoztassa a faxkészülék hátoldalán található csatlakozóra. A hálózati csatlakozót csatlakoztassa a hálózati feszültség fali csatlakozójába.

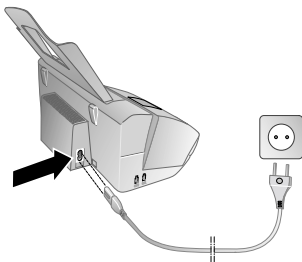

## A töltőállomás hálózati kábelének csatlakoztatása

A töltőállomás hálózati kábelét csatlakoztassa a hálózati fali csatlakozóra.

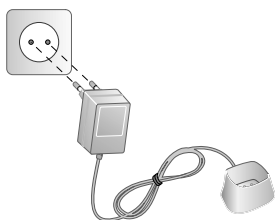

## Első üzembe helyezés

A készülék elektromos hálózatra csatlakoztatása után megkezdődik az első üzembe helyezés. Nyomja meg az **[1]** gombot. A készülék egy "Súgó"-oldalt nyomtat ki.

### A nyelv beállítása

- 1 A **▲/▼** gombbal jelölje ki a kijelző nyelvét.
- 2 Nyomja meg az **OK** gombot.

### Az ország beállítása

 Mindig ki kell jelölni azt az országot, ahol a készülék működik. Egyébként a készülék és a telefonhálózat illesztése nem lesz megfelelő. Ha megjelenő lista nem tartalmazza az Ön országát, akkor válasszon egy másikat és használja az adott országban szabványos telefonkábelét. Kérjen tanácsot a készülék eladójától.

- 1 A **▲/▼** gombbal jelölje ki az országot.
- 2 Nyomja meg az **OK** gombot.

Ezután a készülék egy másik "Súgó"-oldalt nyomtat ki és ellenőrzi a telefonvonalat.

## Az Ön hívószámának beírása

Az Ön neve és telefonszáma a dátummal, idővel és lapszámmal együtt minden továbbított lap tetején (=fejléc) megjelenik.

- 1 Írja be a telefonszámát. A **#** vagy **\*** gombbal a "plusz" jelet lehet beírni.
- 2 Nyomja meg az **OK** gombot.

## Az Ön neve

1 Írja be a nevét. A betűket a számgombokkal (ld. a gombok feliratát) lehet beírni. A speciális karaktereket a **0** gombbal lehet beírni. Annyiszor nyomja meg az adott gombot, hogy a kívánt betű vagy speciális karakter jelenjen meg a kijelzőn.

 A kurzort a **▲/▼** gombbal lehet mozgatni. A **C** gombbal egyedi karaktereket lehet törölni.

- 2 Nyomja meg az **OK** gombot.

A név beírása után a készülék a funkciók összefoglalását nyomtatja ki.

## A dátum és az óraidő beírása

- 1 Írja be az időt, például **[1][4][0][0]** délután 2 óra esetén.
- 2 Írja be a dátumot (2-2 számjeggyel), pl. **[0][8][0][6][0][7]** 2007. június 8. esetén.
- 3 Nyomja meg az **OK** gombot.

 Az első üzembe helyezési eljárást bármikor meg lehet imétnelni. Nyomja meg a **[1]** és **[2]** gombot.

## A vezeték nélküli telefon akkumulátorainak behelyezése

1 Az ábra szerint, a pozitív-negatív pólusra ügyelve helyezze az akkumulátorokat az akkumulátor-rekeszbe.

 **Soha** ne használjon nem tölthető elemeket. Tartsa szem előtt a műszaki adatokban közölt információkat.

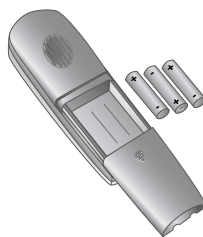

- 2 Tegye a helyére az elemtartó fedelét és kattanásig csúsztassa felfelé.
- 3 A vezeték nélküli telefont tegye a töltőállomásba.

 A vezeték nélküli telefont akkumulátorok nélkül soha ne tegye a töltőállomásba.

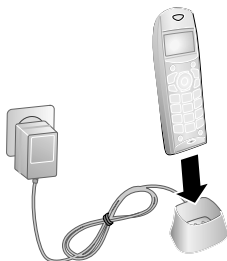

 A vezeték nélküli készüléket legalább 12 óráig hagyja a töltőállomásban. A töltés során az akkumulátorok kissé felmelegednek. Ez nem veszélyes.

## A vezeték nélküli telefon üzembe helyezése

A telefon bekapcsolásához legalább két másodpercig tartsa nyomva a zöld  gombot.

A telefonkészülék általában gyárilag regisztrálva van a faxkészüléken. Készenléti állapotban nyomja meg a **OK** gombot. A kijelzőn megjelenik, hogy a telefon melyik bázisállomáson és milyen számmal van regisztrálva.



 Ha faxkészülékét több vezeték nélküli telefonttal vásárolta, akkor gyárilag csak egy telefont regisztráltak a faxkészüléken. A fentiek szerint helyezze az akkumulátorokat a vezeték nélküli telefonokba és regisztrálja őket a faxkészüléken (ld. még "Telefonok és további készülékek csatlakoztatása", oldal 35).



# 4 A telefon-funkciók

A további vezeték nélküli telefonok és más készülékek csatlakoztatását, valamint a használható funkciókat ld. a "Telefonok és további készülékek csatlakoztatása", Oldal 35.

## Hívás kezdeményezése a vezeték nélküli telefonról



Írja be a kívánt hívószámot. Ezt többféleképpen lehet megtenni: Ezután nyomja meg a  gombot.

 Megnyomhatja a  gombot is, majd a hívószámot ezután írhatja be. A tárcsázás azonnal megkezdődik.

 Ha a vezeték nélküli telefonon hívást fogad és hallja, hogy faxhívásról van szó (sípoló hang vagy csend), akkor elindíthatja a faxot, hogy vegye a faxhívást. Nyomja meg vagy a **START** gombot a faxkészüléken, vagy a   gombot a vezeték nélküli telefonon.



**Manuális tárcsázás:** A billentyűzeten írja be a megfelelő számot.

### A vezeték nélküli telefon telefonkönyve:

- 1 Tartsa nyomva a  gombot (legalább 2 mp-ig).
- 2 A  gombbal válasszon egy bejegyzést . A számbillentyűzeten írja be a név kezdőbetűit, így a keresés gyorsabban végezhető.



 Ha egy bejegyzéshez másik telefonszámot is beírt, akkor a bejegyzés kétszer szerepel a telefonkönyvben. A név előtt a kategória szimbóluma jelenik meg.

### A faxkészülék telefonkönyve





- 1 Nyomja meg az  gombot.
- 2 A  gombbal válasszon egy bejegyzést . A számbillentyűzeten írja be a név kezdőbetűit, így a keresés gyorsabban végezhető.



### Rövidített tárcsázás:

- 1 A készüléken tartsa nyomva (legalább két másodpercig) a megfelelő számgombot.
- 2 Nyomja meg a  gombot a vezeték nélküli telefonon.

**Újrahívási lista:** Tartsa nyomva a  gombot (legalább 2 mp-ig). A  gombbal válassza ki a kívánt bejegyzést a tárcsázott számok listájából.



### Hívók listája:

- 1 Nyomja meg a  gombot és a  HÍVÁSOK gombbal válassza az **EGYÉNI BEÁLL.** lehetőséget.
- 2 Nyomja meg az **OK** gombot.
- 3 A  gombbal válassza ki a kívánt hívószámot a listában.
- 4 Nyomja meg az **OK** gombot.
- 5 Írja be a kívánt hívószámot a  gomb használatával.

 A vezeték nélküli telefon hangerejét beszélgetés közben is szabályozhatja a  gombbal.

## Hívószám keresése

Beszélgetés közben meg lehet tekinteni a telefonkönyvet.

- 1 A beszélgetés közben nyomja meg a **●● Menü** gombot.
- 2 Tárcsázzon a  TELEFONKÖNYV gombbal.
- 3 A  gombbal tárcsázza a kívánt bejegyzést

 Nyomja meg a **●ÜiSSza** gombot, ekkor az előző menüsintzre tér vissza.

## További telefonfunkciók

**(A funkció nem minden országban és hálózatban működik)**

A készülékkel további telefon-funkciókat is lehet használni, például hívástartás (hold), hármaskonferencia vagy hívástovábbítás. Érdeklődjön a telefonszolgáltatónál, hogy ezek a szolgáltatások az Ön telefonvonalán használhatók-e. A telefon-főközpontban ezeket a funkciókat a vonal rövid megszakításával (villaimpulzus) lehet kérni. Ehhez nyomja meg a **R** gombot.

## Második hívás fogadása

Beszélgetés közben a beérkezett új hívást a **●● ELFOGAD** gombbal lehet fogadni.

## Átkapcsolás a beszélgetések között (= hívástartás)



 **Hívásváltó gomb:** Nyomja meg az **R** gombot, így váltani lehet a hívások között.

- 1 A beszélgetés közben nyomja meg a **●● Menü** gombot.
- 2 A  gombbal válassza az **ÁTKAPCSOLÁS** lehetőséget.
- 3 Nyomja meg az **OK** gombot.

## Második hívás tárcsázása

 **Hívásváltó gomb:** Nyomja meg az **●** gombot és tárcsázza a másik hívószámot.

- 1 A beszélgetés közben nyomja meg a **●● Menü** gombot.
- 2 Tárcsázzon a  **MÁSODIK HÍVÁS** gombbal.
- 3 A billentyűzeten írja be a megfelelő hívószámot.
- 4 Nyomja meg az **●● HÍVÁS** gombot.

 **Hívásváltó gomb:** Nyomja meg az **●** és  gombot, ezzel a folyamatban lévő beszélgetés bontódik és a tartásba tett hívás kapcsolódik vissza.

## Fővonalkérés

A telefon-alközpontok (PABX) sok irodában és magánháztartásban is megtalálhatók. A mellékállomási készülékekről fővonalkérő kód beírásával lehet a nyilvános telefonhálózatra (PSTN) csatlakozni.

A telefonszám beírása vagy tárolt szám behívása előtt írja be azt a fővonalkérő kódot, amellyel a nyilvános hálózatba lehet lépni. A fővonalkérő kód általában .

 A fővonalkérő kód ritkán egy másik számjegy, vagy egy kétyjgyű szám is lehet. Régebbi alközpontokban a fővonalkérő kód lehet az „R” (más néven FLASH) gomb is. A fővonalkérő kód beírásához nyomja meg a **R** gombot. Ha nem tud a nyilvános hálózatra csatlakozni, kérje az alközpont szállítójának segítségét.

 Ha a készüléket folyamatosan egy mellékállomási vonalon használja, akkor a 96 funkcióval tárolja el a fővonalkérő kódot (lásdoldaldal 35).

## Kihangosítás



 A funkció nem használható, ha a vezeték nélküli telefon akkumulátorának feszültsége kicsi. A vezeték nélküli telefont tegye a töltőállomásba.

### A kihangosítás bekapcsolása

- 1 A beszélgetés közben nyomja meg a **●● Menü** gombot.
- 2 A **▲▼** gombbal válassza az **KIHANGOSÍTÁS** lehetőséget.
- 3 Nyomja meg az **OK** gombot.

### A kihangosítás kikapcsolása

- 1 Ismét válassza a **KIHANGOSÍTÁS** lehetőséget.
- 2 Nyomja meg az **●● Deakt.** gombot.

 Beszélgetés közben a kihangosítást a  gombbal lehet be- és kikapcsolni.

## Hívás továbbítása

 A funkció csak akkor használható, ha a faxkészüléken több vezeték nélküli telefont regisztrált és ezek a készülék hatósugarán belül vannak.

- 1 A beszélgetés közben nyomja meg a **●● Menü** gombot.
- 2 A **▲▼** gombbal válassza az **HÍV. ÁTIRÁNY.** lehetőséget.
- 3 Nyomja meg a **OK** gombot.
- 4 A **▲▼** gombbal jelölje ki azt a vezeték nélküli telefont, amelyikre továbbítani akarja a hívást.
- 5 Nyomja meg a **OK** gombot.
- 6 A kapcsolat bontásához nyomja meg az  gombot.

### A telefonhívás visszavétele

A továbbított hívást vissza lehet venni, mielőtt a vezeték nélküli telefont felvennék.

- 1 Nyomja meg az **●● Menü** gombot.
- 2 A **▲▼** gombbal válassza az **KONF. VÉGE** lehetőséget.
- 3 Nyomja meg a **OK** gombot.

## belső hívás

 A funkció csak akkor használható, ha a faxkészüléken több vezeték nélküli telefont regisztrált és ezek a készülék hatósugarán belül vannak.

- 1 Készenléti állapotban nyomja meg a  gombot.
- 2 A **▲▼** gombbal jelölje ki a hívni kívánt telefonkészüléket.
- 3 Nyomja meg az **●● HÍVÁS** gombot.

## Hívószámkijelzés (CLIP)

**(A funkció nem minden országban és hálózatban működik)**

A hívó hívószáma megjelenik a faxkészülék és a vezeték nélküli telefon kijelzőjén. A funkció működéséhez a telefonvonalon működni kell a hívószámkijelzés (CLIP) szolgáltatásnak (országától és hálózattól függően). A részletekről érdeklődjön a telefonszolgáltatónál. A hívószámkijelzés díjköteles lehet.

 Ha a hívószámkijelzés nem működik, bár a szolgáltatás be van kapcsolva a telefonvonalon, akkor ellenőrizze, hogy az ország-beállítás helyes-e (ld. Beállítások, Oldal 30).

## Nem fogadott hívások

 A készülék megjeleníti a telefonkönyvben a hívószámhoz beírt nevet. A hívószám és a név nem jelenik meg, ha a hívó fél ezt tiltja.

Ha a távollétében hívása érkezik, ezt egy üzenet jelzi a vezeték nélküli telefon kijelzőjén.

- 1 Nyomja meg az **OK** gombot.
- 2 A **▲▼** gombbal lépkedni lehet a nem fogadott hívások között.
- 3 A visszalépéshez nyomja meg a  gombot.

# 5 A faxkészülék telefonkönyve

 Nyomja meg a **1** és **3** gombot; a készülék nyomtatja a telefonkönyv-funkciók listáját.

A készülék telefonkönyvében egy névhez több telefonszámot is beírhat és a neveket csoportokba rendezheti. A nevekhez különböző csengőhangokat jelölhet ki. Tartsa szem előtt a műszaki adatokban közölt információkat.

 A kurzort a **▲/▼** gombbal lehet mozgatni. A **C** gombbal egyedi karaktereket lehet törölni. Nyomja meg a **STOP** gombot, ezzel a menü bezárul és a készülék a készenléti állapotba tér vissza.

## Bejegyzések tárolása

1 Tartsa nyomva a **A-Z** gombot (legalább 2 mp-ig).

 A funkciót az **OK**, **1****2** és **OK** gombbal is el lehet indítani.

2 Írja be a nevet. A betűket a számgombokkal (ld. a gombok feliratát) lehet beírni. A speciális karaktereket a **0** gombbal lehet beírni. Annyiszor nyomja meg az adott gombot, hogy a kívánt betű vagy speciális karakter jelenjen meg a kijelzőn.

3 Nyomja meg az **OK** gombot.

4 A **▲/▼** gombbal jelölje ki a kategóriát, amelyhez hívószámot szeretne beírni: OTTHONI, CÉG, MOBIL vagy FAX.

5 Nyomja meg az **OK** gombot.

6 Írja be a telefonszámot.

7 Nyomja meg az **OK** gombot.

8 A hívószámhoz különböző csengőhangokat jelölhet ki. A **0** - **9** gombokkal válasszon egy csengőhangot. A **▲/▼**gombbal állítsa be a hangerőt.

9 Nyomja meg az **OK** gombot. A készülék eltárolja a bejegyzést.

## Bejegyzés szerkesztése

1 Nyomja meg az **OK**, **1****5** és **OK** gombot.

2 A **▲/▼** gombbal jelölje ki a szerkeszteni kívánt bejegyzést.

3 Nyomja meg az **OK** gombot.

4 Módosítsa a nevet.

5 Nyomja meg az **OK** gombot.

6 A **▲/▼** gombbal jelölje ki a kategóriát, amelyhez hívószámot szeretne beírni: OTTHONI, CÉG, MOBIL vagy FAX.

7 Nyomja meg az **OK** gombot.

8 Írja be a telefonszámot.

9 Nyomja meg az **OK** gombot.

10 A hívószámhoz különböző csengőhangokat jelölhet ki. A **0** - **9** gombokkal válasszon egy csengőhangot. A **▲/▼**gombbal állítsa be a hangerőt.

11 Nyomja meg az **OK** gombot. A készülék eltárolja a bejegyzést.

## Bejegyzés törlése

1 Nyomja meg az **OK**, **1****6** és **OK** gombot.

2 A **▲/▼** gombbal jelölje ki a törölni kívánt bejegyzést.

3 Nyomja meg az **OK** gombot.

4 A **TÖRLÉS: IGEN** kérdés megjelenésekor nyomja meg az **OK** gombot.

## Csoportok

Több telefonkönyv-bejegyzést egy csoportba lehet összefogni. A készülék sorban, egymás után, a csoport minden tagjának elküldi az üzenetet.

## Csoport-bejegyzés hozzáadása

1 Nyomja meg az **OK**, **1****3** és **OK** gombot.

2 A **▲/▼** gombbal jelölje ki a létrehozni kívánt csoportot.

3 Nyomja meg az **OK** gombot. A csoporthoz bejegyzést lehet hozzáadni, meg lehet jeleníteni a csoport tagjait, törölni lehet a csoportot, vagy faxot lehet küldeni a csoport tagjainak.

4 A **▲/▼** gombbal válassza az **UJ TAG BEIRASA?** lehetőséget.

5 Nyomja meg az **OK** gombot.

6 A **▲/▼** gombbal jelölje ki a bejegyzést, amelyet a csoporthoz szeretne adni.

7 Nyomja meg az **OK** gombot.

8 További bejegyzések hozzáadásához ismétlje meg a **4 - 6** lépést.

9 A kilépéshez nyomja meg az **STOP** gombot.

## Csoport-bejegyzések megtekintése

1 Nyomja meg az **OK**, **1****3** és **OK** gombot.

2 A **▲/▼** gombbal jelölje ki a megjeleníteni kívánt csoportot.

3 Nyomja meg az **OK** gombot.

4 A **▲/▼** gombbal válassza az **TAGOK LISTAJA?** lehetőséget.

5 Nyomja meg az **OK** gombot.

6 A csoport bejegyzései között a **▲/▼** gombbal lehet lépkedni.

7 Kétszer nyomja meg a **STOP** gombot, ezzel a készenléti állapotba tér vissza.

## Egy vagy minden csoportbejegyzés törlése

### Egy bejegyzés törlése

1 Nyomja meg az **OK**, **1****3** és **OK** gombot.

2 A **▲/▼** gombbal jelölje ki a csoportot, amelyből bejegyzéseket szeretne törölni.

3 Nyomja meg az **OK** gombot.

4 A **▲/▼** gombbal válassza az **TAG TORLESE?** lehetőséget.

5 Nyomja meg az **OK** gombot.

- 6 A ▲/▼ gombbal jelölje ki a törölni kívánt bejegyzést.
- 7 Nyomja meg az **OK** gombot.
- 8 A ▲/▼ gombbal válassza az **TÖRLES: IGEN** lehetőséget.
- 9 Nyomja meg az **OK** gombot. A bejegyzés törlődik.

### Csoport törlése

- 1 Nyomja meg az **OK**, **1** **3** és **OK** gombot.
- 2 A ▲/▼ gombbal jelölje ki a törölni kívánt csoportot.
- 3 Nyomja meg az **OK** gombot.
- 4 A ▲/▼ gombbal válassza az **TAG TÖRLESE?** lehetőséget.
- 5 Nyomja meg az **OK** gombot.
- 6 A ▲/▼ gombbal válassza az **TÖRLES: ÖSSZES** lehetőséget.
- 7 Nyomja meg az **OK** gombot. A csoport minden tagja törlődik.

## Rövidített tárcsázás

A gyakran hívott telefonszámokat gyorsívó gombokra lehet beprogramozni. Ezekkel a funkciókkal a számok gyorsan hívhatók

### Gyorstárcsázás-bejegyzés kijelölése vagy megváltoztatása

- 1 Nyomja meg az **OK**, **1** **4** és **OK** gombot.
- 2 A ▲/▼ vagy a megfelelő számgombokkal jelölje ki azt a számot, amelyet hozzá szeretne rendelni vagy módosítani szeretne



Ha már foglalt rövidített hívószám-gombot jelöl ki, akkor a hozzárendelt régi hívószám felülíródik.

- 3 Nyomja meg a **OK** gombot.
- 4 A ▲/▼ gombbal jelölje ki a telefonkönyvből azt a bejegyzést, amelyet a gyorsívó gombra.
- 5 Nyomja meg a **OK** gombot.

### Gyorsívás törlése



 A funkció a bejegyzést nem csak a gyorsívó gombról törli, hanem a telefonkönyvből is. Ha a kijelölést megkarja változtatni, írja felül a bejegyzést.

- 1 Nyomja meg az **OK**, **1** **4** és **OK** gombot.
- 2 A ▲/▼ vagy a megfelelő számgombbal jelölje ki a törölni kívánt bejegyzést.
- 3 Nyomja meg az **C** gombot.
- 4 Nyomja meg az **OK**.









# 6 A vezeték nélküli telefon telefonkönyve

 A vezeték nélküli telefonon nem használható a faxkészülék összes telefonkönyv-funkciója.

 A **C** gombbal egyedi karaktereket lehet törölni. Nyomja meg a  gombot, ezzel a menü bezárul és a készülék a készenléti állapotba tér vissza.





## Bejegyzések tárolása

 Új bejegyzést csak a vezeték nélküli készülék telefonkönyvéhez lehet hozzáadni.





- 1 Tartsa nyomva a  gombot (legalább 2 mp-ig).
- 2 A  gombbal válassza az <ÚJ> lehetőséget.
- 3 Írja be a nevet. A betűket a számgombokkal (ld. a gombok feliratát) lehet beírni. A speciális karaktereket a  vagy  gombbal lehet beírni. Annyszor nyomja meg az adott gombot, hogy a kívánt betű vagy speciális karakter jelenjen meg a kijelzőn.
- 4 Nyomja meg az **OK** gombot.
- 5 Írja be a telefonszámot.
- 6 Nyomja meg az **OK** gombot.
- 7 A  gombbal jelölje ki a kategóriát, amelyhez hívószámot szeretne beírni: OTTHON, MUNKAHELY, MOBIL vagy FAX.
- 8 Nyomja meg az **OK** gombot.

## Bejegyzés szerkesztése

 Csak a vezeték nélküli készülék bejegyzései szerkeszthetők.





- 1 Tartsa nyomva a  gombot (legalább 2 mp-ig).
- 2 A  gombbal jelölje ki a szerkeszteni kívánt bejegyzést.
- 3 Nyomja meg az  gombot.
- 4 A  gombbal válassza az SZERKESZTÉS lehetőséget.
- 5 Nyomja meg az **OK** gombot.
- 6 Módosítsa a nevet. A **C** gombbal egyedi karaktereket lehet törölni.
- 7 Nyomja meg az **OK** gombot.
- 8 Módosítsa a számot.
- 9 Nyomja meg az **OK** gombot.
- 10 A  gombbal válasszon egy bejegyzést.
- 11 Nyomja meg az **OK** gombot.

## Bejegyzés törlése

- 1 Tartsa nyomva a  gombot (legalább 2 mp-ig).
- 2 A  gombbal jelölje ki a törölni kívánt bejegyzést.
- 3 Nyomja meg az  gombot.
- 4 A  gombbal válassza az TÖRLÉS lehetőséget.
- 5 Nyomja meg az **OK** gombot.
- 6 A  gombbal válassza a IGEN lehetőséget.

## Másik hívószám hozzáadása





 Ha egy bejegyzéshez másik telefonszámot is beírt, akkor a bejegyzés kétszer szerepel a telefonkönyvben. A név előtt a kategória szimbóluma jelenik meg.

- 1 Tartsa nyomva a  gombot (legalább 2 mp-ig).
- 2 A  gombbal jelölje ki a szerkeszteni kívánt bejegyzést.
- 3 Nyomja meg az  gombot.
- 4 A  gombbal válassza az SZÁM HOZZÁADÁS lehetőséget.
- 5 Nyomja meg az **OK** gombot.
- 6 Írja be a másik telefonszámot.
- 7 Nyomja meg az **OK** gombot.
- 8 A  gombbal válasszon egy bejegyzést.
- 9 Nyomja meg az **OK** gombot.

## A csengőhang megváltoztatása





Minden bejegyzéshez különböző csengőhangokat jelölhet ki. Így meg tudja különböztetni az üzleti és a magánhívásokat.

 A funkció működéséhez a telefonvonalon működni kell a hívószámjelzés (CLIP) szolgáltatásnak (országtól és hálózattól függően). A hívószám és a név nem jelenik meg, ha a hívó fél ezt tiltja.





- 1 Tartsa nyomva a  gombot (legalább 2 mp-ig).
- 2 A  gombbal jelölje ki a szerkeszteni kívánt bejegyzést.
- 3 Nyomja meg az  gombot.
- 4 A  gombbal válassza az CSENGŐHANG lehetőséget.
- 5 Nyomja meg az **OK** gombot.
- 6 A  gombbal válassza ki a csengőhangot.
- 7 Nyomja meg az **OK** gombot.

## A telefonhívás lehetőségei

### A faxkészülék telefonkönyvének bejegyzései

- 1 Nyomja meg az  gombot.
- 2 A  gombbal tárcsázza a kívánt bejegyzést
- 3 Nyomja meg az  gombot.
- 4 A  gombbal válassza ki a kívánt lehetőséget. Meg lehet jeleníteni a bejegyzés részleteit, hívni lehet a számot, SMS-t lehet küldeni a számra, vagy más bejegyzéseket lehet keresni.
- 5 Nyomja meg az **OK** gombot.

### A vezeték nélküli telefon telefonkönyvének bejegyzései

- 1 Tartsa nyomva a  gombot (legalább 2 mp-ig).
- 2 A  gombbal tárcsázza a kívánt bejegyzést
- 3 Nyomja meg az  gombot.
- 4 A  gombbal válassza ki a kívánt lehetőséget. Meg lehet jeleníteni a bejegyzés részleteit, hívni lehet a számot, SMS-t lehet küldeni a számra, szerkeszteni vagy törölni lehet a bejegyzést, speciális csengőhangot lehet hozzárendelni vagy további hívószámot lehet hozzáadni, más bejegyzéseket lehet keresni vagy új bejegyzést lehet tárolni.
- 5 Nyomja meg az **OK** gombot.

# 7 Vezeték nélküli telefon

## Vezeték nélküli telefon keresése

Ezzel a funkcióval meg lehet keresni azokat a vezeték nélküli készülékeket, amelyeket nem talál. A vezeték nélküli készülékeknek regisztrálva kell lenniük a faxkészüléken és annak hatótávolságán belül kell lenniük.

Nyomja meg a gombot a faxkészüléken. A faxkészüléken regisztrált minden vezeték nélküli készülék kb. egy percig csenget.

A funkciót az **OK**, **[8][1]** és **OK** gombbal is el lehet indítani.

## Bekapcsolás és kikapcsolás

Az akkumulátor kímélése érdekében a vezeték nélküli telefont be-/ki lehet kapcsolni. Tartsa nyomva a gombot (legalább két másodpercig); a készülék kikapcsolódik. Tartsa nyomva a gombot (legalább két másodpercig); a készülék bekapcsolódik.

## A menü használata

Nyomja meg valamelyik nyíl-gombot, ekkor megnyílik a funkciók menüje. Lépkedjen végig a menübejegyzéseken. A **OK** gombokkal álljon a menüfunkciók. Nyomja meg a **C** gombot, ekkor az előző menüszintrre tér vissza. Nyomja meg a gombot, ezzel a menü bezárul és a készülék a készenléti állapotba tér vissza.

## Billentyűzet-zár

- 1 Nyomja meg a gombot és a gombbal válassza az **BÉÁLLÍTÁSOK** lehetőséget.
- 2 Nyomja meg a **OK** gombot.
- 3 A gombbal válassza az **BIZTONSÁG** lehetőséget.
- 4 Nyomja meg a **OK** gombot.
- 5 A gombbal válassza az **BILL. RETESZ.** lehetőséget.
- 6 Nyomja meg a **OK** gombot.
- 7 A gombbal válassza az **Igen** lehetőséget, ekkor a funkció bekapcsolódik. A gombbal válassza az **Nem** lehetőséget, ekkor a funkció kikapcsolódik.

## Sürgősségi hívószám beállítása

Ezzel a funkcióval egy hívószámot sürgősségi hívószámként lehet beállítani. A sürgősségi hívás bekapcsolt állapotában a gomb megnyomásával a készülék azonnal tárcsázza ezt a számot. Más hívószámokat a billentyűzeten lehet tárcsázni.

Javasoljuk, hogy valódi sürgősségi hívószámot (pl. rendőrség vagy tűzoltóság) ne tároljon ezzel a funkcióval, hogy azt véletlenül ne lehessen hívni.

- 1 Nyomja meg a gombot és a gombbal válassza az **BÉÁLLÍTÁSOK** lehetőséget.
- 2 Nyomja meg a **OK** gombot.
- 3 A gombbal válassza az **BIZTONSÁG** lehetőséget.
- 4 Nyomja meg a **OK** gombot.

- 5 Tárcsázzon a **ÜESZHIVÁS** gombbal.
- 6 Nyomja meg a **OK** gombot.
- 7 Nyomja meg az **SZERKESZTÉS** gombot.
- 8 A gombbal válassza az **AKTIVÁLÁS** lehetőséget, ekkor a funkció bekapcsolódik. A gombbal válassza az **DEAKTIVÁLÁS** lehetőséget, ekkor a funkció kikapcsolódik.
- 9 Nyomja meg a **OK** gombot.

A funkció első bekapcsolásakor be kell írni egy számot. Ezt a számot a készülék eltárolja.

## Sürgősségi hívószám módosítása

- 1 Nyomja meg a gombot és a gombbal válassza az **BÉÁLLÍTÁSOK** lehetőséget.
- 2 Nyomja meg a **OK** gombot.
- 3 A gombbal válassza az **BIZTONSÁG** lehetőséget.
- 4 Nyomja meg a **OK** gombot.
- 5 Tárcsázzon a **ÜESZHIVÁS** gombbal.
- 6 Nyomja meg a **OK** gombot.
- 7 Nyomja meg az **SZERKESZTÉS** gombot.
- 8 A gombbal válassza az **SZÁM VÁLTOZTAT.** lehetőséget.
- 9 Nyomja meg a **OK** gombot.
- 10 Írja be a telefonszámot.
- 11 Nyomja meg a **OK** gombot.

## További funkciók

Ha az előre beállított riasztási időpontban kezdeményez telefonhívást, akkor a vezeték nélküli telefon a kapcsolat bontása után riaszt.

Nyomja meg a **C** gombot, ekkor az előző menüszintrre tér vissza. Nyomja meg a gombot, ezzel a menü bezárul és a készülék a készenléti állapotba tér vissza.

## Riasztás

A vezeték nélküli telefon minden nap az előre beállított időpontban, a beállított csengőhang használatával csenget. A riasztási hang bármely gomb megnyomásával kikapcsolható. Ha a riasztást teljesen ki szeretné kapcsolni, akkor ki kell kapcsolni a funkciót.

## Az ébresztés beállítása

- 1 Nyomja meg az gombot és a gombbal válassza az **TARTOZÉKOK** lehetőséget.
- 2 Nyomja meg az **OK** gombot.
- 3 A gombbal válassza az **ÉBRESZTÉS** lehetőséget.
- 4 Nyomja meg az **OK** gombot.
- 5 Nyomja meg az **SZERKESZTÉS** gombot.
- 6 A gombbal válassza az **CSENGŐHANG** lehetőséget.
- 7 Nyomja meg az **OK** gombot.

- 8 A **▲▼** gombbal válassza ki a csengőhangot.
- 9 Nyomja meg az **OK** gombot.
- 10 A **▲▼** gombbal állítsa be a hangerőt.
- 11 Nyomja meg az **OK** gombot.
- 12 A **▲▼** gombbal válassza az **IDŐ BEÁLLÍTÁS** lehetőséget.
- 13 Nyomja meg az **OK** gombot.
- 14 Írja be az ébresztés kívánt időpontját, pl.     reggel 7 óra esetén.
- 15 Nyomja meg az **OK** gombot.
- 16 Nyomja meg az **OK** gombot, ekkor az ébresztés bekapcsolódik.

### Az ébresztés kikapcsolása

- 1 Nyomja meg az **▲▼** gombot és a **▲▼** gombbal válassza az **TARTOZÉKOK** lehetőséget.
- 2 Nyomja meg az **OK** gombot.
- 3 A **▲▼** gombbal válassza az **ÉBRESZTÉS** lehetőséget.
- 4 Nyomja meg az **OK** gombot.
- 5 Nyomja meg az **● SZERKESZTÉS** gombot.
- 6 A **▲▼** gombbal válassza az **DEAKTIVÁLÁS** lehetőséget.
- 7 Nyomja meg az **OK** gombot.

### Időzítő

Az időzítő (visszafelé számláló riasztás) funkcióval be lehet írni egy időtartamot, amelynek letelte után a vezeték nélküli telefon csenget. Azt is be lehet állítani, hogy a hátrlévő idő megjelenjen-e a kijelzőn. A riasztási hang bármely gomb megnyomásával kikapcsolható.

 Az időzítési idő alatt a készüléken lehetséges a telefonálás és a riasztás nem szakítja meg a beszélgetést.

### Az időzítő beállítása

- 1 Nyomja meg az **▲▼** gombot és a **▲▼** gombbal válassza az **TARTOZÉKOK** lehetőséget.
- 2 Nyomja meg az **OK** gombot.
- 3 A **▲▼** gombbal válassza az **IDŐZÍTŐ** lehetőséget.
- 4 Nyomja meg az **OK** gombot.
- 5 Nyomja meg az **● SZERKESZTÉS** gombot.
- 6 A **▲▼** gombbal válassza az **IDŐTARTAMBEÁLL** lehetőséget.
- 7 Nyomja meg az **OK** gombot.
- 8 Írja be a percek számát (max. 99 perc).
- 9 Nyomja meg az **OK** gombot.
- 10 A **▲▼** gombbal válassza az **MEGJELENÍTÉS** lehetőséget.
- 11 Nyomja meg az **OK** gombot.
- 12 A **●●** gombbal válassza az **IGERŐ** lehetőséget, ekkor a funkció bekapcsolódik. A **●** gombbal válassza az **NEM** lehetőséget, ekkor a funkció kikapcsolódik.
- 13 A **▲▼** gombbal válassza az **CSENGŐHANG** lehetőséget.
- 14 Nyomja meg az **OK** gombot.

- 15 A **▲▼** gombbal válassza ki a csengőhangot.
- 16 Nyomja meg az **OK** gombot.
- 17 A **▲▼** gombbal állítsa be a hangerőt.
- 18 Nyomja meg az **OK** gombot.
- 19 A beállítások elvégzése után nyomja meg a **● Vissza** gombot.
- 20 Az időzítő indításához nyomja meg a **●● Indul** gombot.

### Az időzítő beállításának módosítása

Az időzítés beállításainak módosítása előtt ki kell kapcsolni a folyamatban lévő időzítést.

- 1 Nyomja meg az **● Leáll.** gombot.
- 2 A kijelzőn megjelenő üzenet az időzítés kikapcsolásának megerősítését kéri. Válassza a **●● IGERŐ** lehetőséget.

Ezután be lehet lépni az időzítő menüjébe és módosítani lehet a beállításokat.

### Születésnap-emlékeztető

A születésnap-emlékeztetőbe legfeljebb tíz születésnap dátumát lehet beírni. A vezeték nélküli telefonkészülék a beírt napon és a beírt időpontban csenget. A riasztási hang bármely gomb megnyomásával kikapcsolható.

### Születésnap beírása

- 1 Nyomja meg az **▲▼** gombot és a **▲▼** gombbal válassza az **TARTOZÉKOK** lehetőséget.
- 2 Nyomja meg az **OK** gombot.
- 3 Tártsázzon a **▲▼ SZÜLETÉSNAPOK** gombbal.
- 4 Nyomja meg az **OK** gombot.
- 5 Tártsázzon a **▲▼ <ÚJ>** gombbal.
- 6 Nyomja meg az **OK** gombot.
- 7 Írja be a nevet.
- 8 Nyomja meg az **OK** gombot.
- 9 Írja be a születésnap dátumát, pl.     június 8 esetén.
- 10 Nyomja meg az **OK** gombot.
- 11 Írja be az időt, például     délután 2 óra esetén.
- 12 Nyomja meg az **OK** gombot.

### A születésnap kijelzése

- 1 Nyomja meg az **▲▼** gombot és a **▲▼** gombbal válassza az **TARTOZÉKOK** lehetőséget.
- 2 Nyomja meg az **OK** gombot.
- 3 Tártsázzon a **▲▼ SZÜLETÉSNAPOK** gombbal.
- 4 Nyomja meg az **OK** gombot.
- 5 A **▲▼** gombbal jelölje ki a megjeleníteni kívánt bejegyzést.
- 6 Nyomja meg az **OK** gombot. A név, valamint a születésnap dátuma és a beállított időpont jeleink meg.
- 7 A funkcióból a **➔** gombbal lehet kilépni.

## Születésnap módosítása

- 1 Nyomja meg az **▲/▼** gombot és a **▲/▼** gombbal válassza az **TARTOZÉKOK** lehetőséget.
- 2 Nyomja meg az **OK** gombot.
- 3 Társcsázzon a **▲/▼ SZÜLETÉSNAP** gombbal.
- 4 Nyomja meg a **OK** gombot.
- 5 **▲/▼** gombbal jelölje ki a módosítani kívánt bejegyzést.
- 6 Nyomja meg az **●● ŐFCIÓ** gombot.
- 7 A **▲/▼** gombbal válassza az **SZERKESZTÉS** lehetőséget.
- 8 Nyomja meg az **OK** gombot.
- 9 Módosítsa a nevet. A **C** gombbal egyedi karaktereket lehet törölni.
- 10 Nyomja meg az **OK** gombot.
- 11 Módosítsa a dátumot.
- 12 Nyomja meg az **OK** gombot.
- 13 Módosítsa az időpontot
- 14 Nyomja meg az **OK** gombot.

## Születésnap törlése

- 1 Nyomja meg az **▲/▼** gombot és a **▲/▼** gombbal válassza az **TARTOZÉKOK** lehetőséget.
- 2 Nyomja meg az **OK** gombot.
- 3 Társcsázzon a **▲/▼ SZÜLETÉSNAP** gombbal.
- 4 Nyomja meg a **OK** gombot.
- 5 A **▲/▼** gombbal jelölje ki a törölni kívánt bejegyzést.
- 6 Nyomja meg az **●● ŐFCIÓ** gombot.
- 7 Társcsázzon a **▲/▼ TÖRLÉS** gombbal.
- 8 Nyomja meg a **OK** gombot.
- 9 Nyomja meg az **●● IGEN** gombot.

## A csengőhang megváltoztatása

Minden születésnap-emlékeztetőhöz különböző csengőhangokat jelölhet ki.

- 1 Nyomja meg az **▲/▼** gombot és a **▲/▼** gombbal válassza az **TARTOZÉKOK** lehetőséget.
- 2 Nyomja meg az **OK** gombot.
- 3 Társcsázzon a **▲/▼ SZÜLETÉSNAP** gombbal.
- 4 Nyomja meg a **OK** gombot.
- 5 A **▲/▼** gombbal jelölje ki azt a bejegyzést, amelyikhez csengőhangot szeretne rendelni.
- 6 Nyomja meg az **●● ŐFCIÓ** gombot.
- 7 A **▲/▼** gombbal válassza az **CSENGŐHANG** lehetőséget.
- 8 Nyomja meg az **OK** gombot.
- 9 A **▲/▼** gombbal válassza ki a csengőhangot.
- 10 Nyomja meg az **OK** gombot.
- 11 A **▲/▼** gombbal állítsa be a hangerőt.
- 12 Nyomja meg az **OK** gombot.

## Szoba akusztikus figyelése



A funkció csak akkor használható, ha a faxkészüléken több vezeték nélküli telefont regisztrált és ezek a készülék hatósugarán belül vannak.

Ezzel a funkcióval akusztikusan lehet "figyelni" egy szobát (pl. gyerekek hálószobáját).

### A szobafigyelés beállítása

A szobafigyelést először a "vevő" telefonkészüléken kell beállítani.

- 1 A "vevő" készüléken nyomja meg a **▲/▼** gombot és a **▲/▼** gombbal válassza az **TARTOZÉKOK** lehetőséget.
- 2 Nyomja meg a **OK** gombot.
- 3 A **▲/▼** gombbal válassza az **SZOBAFIGYELÉS** lehetőséget.
- 4 Nyomja meg a **OK** gombot.
- 5 A **▲/▼** gombbal jelölje ki az "adó" készüléket.
- 6 Nyomja meg az **●● HÍVÁS** gombot.
- 7 Az "adó" készülék csenget. Nyomja meg a **OK** gombot és fogadja a hívást.
- 8 A **●● IGEN** gombbal az "adó" készüléken kapcsolja be a "bébifon" funkciót.

A vezeték nélküli telefonok ezzel figyelő üzemmódban kapcsolódnak egymáshoz. Az "adó" készüléket helyezze el a szobában, amelyet figyelni szeretne. A "vevő" készüléket tartsa magánál.



Ha szoba-figyelés üzemmódban hívása érkezik, akkor csak a faxkészülék csenget. A vezeték nélküli készülék kijelzője kivilágosodik és egy üzenet jelenik meg rajta.

### Telefonhívás szoba-figyelés közben

Ha szoba-figyelés üzemmódban hívása érkezik, akkor csak a faxkészülék csenget. A vezeték nélküli készülék kijelzője kivilágosodik és egy üzenet jelenik meg rajta.

- 1 A vezeték nélküli telefonon a **●● ELFOGAD** gombbal fogadhatja a hívást.
- 2 A kapcsolat bontásához nyomja meg az **☒** gombot. A vezeték nélküli telefon visszatér a szoba-figyelés üzemmódba.

Szoba-figyelés üzemmódban telefonhívást lehet kezdeményezni.

- 1 Nyomja meg az **●● HÍVÁS** gombot és írja be a kívánt hívószámot.
- 2 Nyomja meg az **☒** gombot és indítsa a hívást.
- 3 A kapcsolat bontásához nyomja meg az **☒** gombot. A vezeték nélküli telefon visszatér a szoba-figyelés üzemmódba.

### Szoba figyelésének kikapcsolása

Bármelyik vezeték nélküli telefonon nyomja meg az **☒** gombot; a szoba-figyelés kikapcsolódik.

# 8 Fax

 Nyomja meg a **1** és **4** gombot, és a készülék a faxküldésre és a faxkapcsoló beállítására vonatkozó utasításokat nyomtatja ki.

 A készülékbe ne töltsön...

... .. nedves, vagy javítófolyadékkal javított oldalakat; szennyezett, vagy laminált felületű oldalakat

... .. halvány ceruzával, rajzkrétával, krétával, vagy faszénnel írt oldalakat

... .. újság- vagy magazin-oldalakat (nyomdafesték)

... .. összetűzött, ragasztószalaggal, ragasztóval vagy iratkapoccsal összefogott oldalakat

... .. jegyzetpapírokkal teleragasztott oldalakat

... .. gyűrött, szakadt vagy tépett papírt



Az iratok mérete **A5** vagy **A4**, vastagsága 60 - 100 g/m<sup>2</sup> legyen. Egyszerre **legfeljebb 10 lapot** lehet betölteni.

 Nyomja meg a **STOP** gombot, a készülék elküldés nélkül kidobja az iratot.

## Fax küldése

**1** Az iratokat nyomtatott felükkel felfelé helyezze az iratadagolóba. A készülék a felső iratot húzza be először.



**2** Ezután állítsa be a kívánt felbontást. A választható lehetőségek: **KÉPFELB. : NORMÁL** normál (különleges jellemzők nélküli faxokhoz), **KÉPFELB. : FINOM** finom (apró betűs vagy rajzokat tartalmazó faxokhoz) és **KÉPFELB. : FOTÓ** fénykép (fényképekhez) értékre. Nyomja meg az  gombot. A beállított felbontás jelenik meg a kijelzőn. A felbontás megváltoztatásához ismét nyomja meg a  gombot.

 Be lehet állítani az alapértelmezett kontrasztot (ld. még a Beállítások c. részt, oldal 30).

**3** Írja be a kívánt hívószámot. Ezt többféleképpen lehet megtenni:

**4** Nyomja meg az **START** gombot.

 Ha a hívott fél foglalt, akkor bizonyos idő eltelte után a készülék újra tárcsáz. Nyomja meg a **STOP** gombot az adás megszakításához. A fax elküldése után a készülék a beállításoktól függően adási jelentést nyomtat.

**Manuális tárcsázás:** A számbillentyűzeten írja be a kívánt telefonszámot.

 A bejegyzéseket a megfelelő számgombot nyomva tartva (legalább 2 mp) is meg lehet jeleníteni.



## Telefonkönyv:

**1** Nyomja meg az  **A-Z** gombot.



 A telefonkönyvet az **OK**, **1 1** és **OK** gombok megnyomásával lehet megjeleníteni.

**2** A  gombbal válasszon egy bejegyzést. A számbillentyűzeten írja be a név kezdőbetűit, így a keresés gyorsabban végezhető.

 Ugyanazt a nevet és telefonszámot többször, különböző kategóriákban lehet elmenteni. A telefonkönyvben a bejegyzés után a kategória kezdőbetűje jelenik meg.

**Újrahívási lista:** Nyomja meg a  gombot. A  gombbal válassza ki a kívánt bejegyzést a tárcsázott számok listájából.

 A tárcsázott hívások listáját az **OK**, **2 2** és **OK** gombbal lehet megjeleníteni.

**Hívók listája:** Tartsa nyomva a  gombot (legalább 2 mp-ig). A  válassza ki a kívánt bejegyzést a hívók listájából.

 A fogadott hívások listáját az **OK**, **2 1** és **OK** gombok megnyomásával lehet behívni.

 A funkció működéséhez a telefonvonalon működni kell a hívószámkijelzés (CLIP) szolgáltatásnak (országtól és hálózattól függően). A hívószám és a név nem jelenik meg, ha a hívó fél ezt letiltja.

## Fax manuális küldése

**1** Helyezze be az iratot.

**2** A billentyűzeten írja be a megfelelő hívószámot, vagy hívjon be egy tárolt hívószámot.

**3** Nyomja meg az  gombot.

**4** Nyomja meg az **START** gombot.

## Láncoolt tárcsázás

A kézzel beírt vagy tárolt hívószámokat a tárcsázás előtt szerkeszteni lehet. Például, ha telefonkönyv-bejegyzésként eltárolta egy olcsó telefon-szolgáltató prefixét (ld. Hívásonkénti szolgáltató-választás), akkor jelölje ki ezt a bejegyzést, majd utána írja be a tényleges telefonszámot, vagy hívjon be egy tárolt telefonszámot.

## Tárcsázási szünet beiktatása

A telefonszámba esetenként tárcsázási szünet beiktatására lehet szükség, pl. közvetlen behívására előtt, illetve távolsági hívószámban stb.). Tartsa nyomva a **R** gombot (legalább 2 mp-ig). – jelenik meg a kijelzőn. A készülék rövid várakozás után tárcsázza a közvetlen behívószámot vagy az alcímet (a hívószám második részét).

## Közvetlen behívás vagy alcím

A közvetlen hívószámra vagy alcímre faxot lehet küldeni, vagy az ilyen számokról hívást lehet kezdeményezni - például a faxadatbázis-szolgáltatók bizonyos szolgáltatásainak használatához. Ilyen esetben a közvetlen hívószámot a fax-hívószám után, rövid tárcsázási szünettel kell beiktatni.

- 1 A billentyűzetten írja be a megfelelő hívószámot, vagy hívjon be egy tárolt hívószámot.
- 2 Tartsa nyomva a **R** gombot (legalább 2 mp-ig).
- 3 Írja be a közvetlen hívószámot vagy az alcímet.
- 4 Nyomja meg az **START** gombot. A készülék rövid várakozás után tárcsázza a közvetlen hívószámot vagy az alcímet.

## Belehallgatás a beszélgetésbe

A létrejött kapcsolatba bele lehet hallgatni, pl. akkor, ha a fax-vétel többször sikertelen.



A billentyűzetten írja be a megfelelő hívószámot, vagy hívjon be egy tárolt hívószámot. Nyomja meg az  gombot.

 Ezzel a funkcióval a kihangosítás nem használható. Ha a másik előfizető felveszi a kézibeszélőt, akkor Ön nem tud válaszolni.







## Körözvényfax (broadcasting)

A faxot egymás után több címzettnek lehet elküldeni.

### A címzettek egyedi beírása

- 1 Helyezze be az iratot.
- 2 Nyomja meg az **OK**,   és **OK** gombot. A készülék beszkenne az iratot.
- 3 A billentyűzetten írja be a megfelelő hívószámot, vagy hívjon be egy tárolt hívószámot.
- 4 Nyomja meg az **OK** gombot.
- 5 Írja be a következő telefonszámokat.
- 6 Nyomja meg az **OK** gombot. Legfeljebb 25 hívószámot lehet beírni.
- 7 Nyomja meg az **START** gombot. A készülék egymás után elküldi a faxot az összes címzettnek.







### Fax küldése egy csoportnak

- 1 Helyezze be az iratot.
- 2 Nyomja meg az **OK**,   és **OK** gombot.
- 3 A   jelölje ki a csoportot, amelynek faxot szeretne küldeni.
- 4 Nyomja meg az **OK** gombot.
- 5 A   gombbal válassza az **FAX KÜLDESE?** lehetőséget.
- 6 Nyomja meg az **OK** gombot.

 Ha valamelyik címzett nem elérhető, a készülék a többi címzettnek elküldi a faxot. Ha a készülék az összes címzettet felhívta, akkor ismét tárcsázza azokat a számokat, amelyeket nem tudott elérni.

## Késleltetett faxküldés

Ha alacsonyabb telefon-tarifát szeretne használni, vagy faxpartnere csak adott időszakban elérhető, akkor a fax küldését későbbi időpontra programozhatja be - 24 órán belül.

- 1 Helyezze be az iratot.
- 2 Nyomja meg az **OK**,   és **OK** gombot.
- 3 Írja be azt az időpontot, amikor a faxot el kell küldeni, pl.     délután 2 óra esetén.
- 4 Nyomja meg az **OK** gombot.
- 5 A billentyűzetten írja be a megfelelő hívószámot, vagy hívjon be egy tárolt hívószámot.
- 6 **Tárolt bejegyzés használata:** A **OK** gombbal jelölje ki a kívánt bejegyzést.
- 7 Nyomja meg az **START** gombot. A készülék készenléti állapotba kerül és a beállított időpontban elküldi a faxot. A telefonálás és a faxok vétele továbbra is lehetséges.

 Nyomja meg a **STOP** gombot az irat kidobásához. Ez megszakítja a készenléti állapotot.

## Fax vétele

Ha a gyári beállításokat nem változtatja meg, akkor a vett faxok azonnal kinyomtatódnak. Ha a készülékben nincs papír vagy tinta, a beérkező faxot a készülék tárolja. A  - gomb villog. Papír vagy tinta hiányában a vett faxok azonnal kinyomtatódnak.

 Ellenőrizze, hogy a papírbehelyezés és a papírvezető beállítása helyes-e. A papírtovábbító szerkezet jobb oldalán található kart vissza kell nyomni.

Ha a memória megtelt, további faxok vétele nem lehetséges. Figyelmeztetés jelenik meg a kijelzőn. Tartsa szem előtt a műszaki adatokban közölt információkat.

 Ha a tárolt faxok kinyomtatásával gondok adódnak, egy szervizkódot lehet használni (ld. még a Szolgáltatás c. részt, oldal 42).

## Fax manuális vétele

A faxkapcsoló csengetésszámnak beállítási menüjében válassza a manuális fax-vételt (ld. még "A faxkapcsoló beállítása" c. részt oldal 31). A készülék ekkor nem fogadja automatikusan a faxokat. Ez a beállítás akkor hasznos, ha a telefaxokat a modemmell ellátott számítógépen szeretné fogadni.

A fax vételét manuálisan, a **START** gombbal kell indítani.

## Faxlehívás (polling)

Ezzel a funkcióval a tárcsázott faxkészüléken lehívásra bekészített dokumentumot lehet lehívni. Ön megengedheti, hogy a készülékéről faxot kérdezzenek le.

## Közvetlen faxlehívás (polling)

- 1 A billentyűzetten írja be a megfelelő hívószámot, vagy hívjon be egy tárolt hívószámot.
- 2 Tartsa nyomva a **START** gombot (legalább 2 mp-ig).

## Biztonságos fax lehívása (polling)

Ezzel a funkcióval kóddal védett faxokat lehet leihvni.

- 1 Nyomja meg az **OK**, **3** **1** és **OK** gombot.
- 2 Írja be a kódot.
- 3 Nyomja meg az **OK** gombot.
- 4 A billentyűzeten írja be a megfelelő hívószámot, vagy hívjon be egy tárolt hívószámot.
- 5 Nyomja meg az **START** gombot.

## Lehívható fax küldése



A faxot kóddal lehet védeni a jogosulatlan hozzáférés ellen.

A kódot ismerő hívó lehívhatja az Ön készülékén bekészített faxot. A telefonálás és a faxok vétele továbbra is lehetséges.

- 1 Helyezze be az iratot.
- 2 Nyomja meg az **OK**, **3** **2** és **OK** gombot.
- 3 Írjon be egy kódot (max.20 karakter).
- 4 Nyomja meg az **OK** gombot.



Nyomja meg a **STOP** gombot az irat kidobásához. Ez megszakítja a készenléti állapotot.

## Fax-sablonok használata

A készülékben öt tárolt fax-sablon van, amelyeket Ön felhasználhat. Ezekkel a sablonokkal gyorsan létrehozhat pl. rövid fax-üzenetet vagy meghívót.

- 1 Nyomja meg az **OK**, **4** **3** és **OK** gombot.
- 2 A **▲/▼** gombbal jelölje ki a kinyomtatni kívánt sablont.
- 3 Nyomja meg az **OK** gombot. A készülék kinyomtatja a sablont.
- 4 Töltsa ki a sablont majd faxként küldje el a megfelelő címzettnek.

## 9 Másoló

 Nyomja meg a **1** és **5** gombot.

Az iratok mérete **A5** vagy **A4**, vastagsága 60 - 100 g/m<sup>2</sup> legyen. Egyszerre **legfeljebb 10 lapot** lehet betölteni.

### Az iratok behelyezése

**1** Az iratokat nyomtatott felükkel felfelé helyezze az iratadagolóba. A készülék a felső iratot húzza be először.



**2** Ezután állítsa be a kívánt felbontást. A választható lehetőségek: **KÉPFELB. : NORMÁL** normál (különleges jellemzők nélküli faxokhoz), **KÉPFELB. : FINOM** finom (apró betűs vagy rajzokat tartalmazó faxokhoz) és **KÉPFELB. : FOTÓ** fénykép (fényképekhez) értékre. Nyomja meg az **F** gombot. A beállított felbontás jelenik meg a kijelzőn. A felbontás megváltoztatásához ismét nyomja meg a **F** gombot.

 Be lehet állítani az alapértelmezett kontrasztot (ld. még a Beállítások c. részt, oldal 30).

### Másolás

Röviden nyomja meg a **COPY** gombot. A másolás megtörténik.

### Többpéldányos másolás

- 1** Tartsa nyomva a **COPY** gombot (legalább 2 mp-ig).
- 2** Írja be a kívánt példányszámot (legfeljebb 15 példány).
- 3** Nyomja meg az **COPY** gombot.
- 4** A **▲/▼** gombbal jelölje ki, hogy a másolás során az irat nagyítódjon vagy kicsinyítődjön. A nagyítás mértéke legfeljebb 200 százalék, a kicsinyítésé legfeljebb 50 százalék lehet.
- 5** Nyomja meg az **OK** gombot. A másolás megtörténik.

 Nyomja meg a **STOP** gombot, ekkor a készülék másolás nélkül kidobja az iratot.



# 10 SMS

**(A funkció nem minden országban és hálózatban működik)**

 Nyomja meg a **[i]** és **[8]** gombot; a készülék az SMS-funkciókkal kapcsolatos utasításokat nyomtatja ki.

## SMS-követelmények:

Az Ön készülékét gyárilag beállították az SMS-szolgáltatások használatára. A funkció működéséhez a telefonvonalon működnie kell a hívószám kijelzés (CLIP) szolgáltatásnak. Előfordulhat, hogy alközponton keresztül nem tud SMS-t küldeni és fogadni (országától és hálózattól függően).

 Ha az SMS-küldéssel problémák adódnak, ennek oka az is lehet, hogy Önnek titkos telefonszáma van, vagy a készülék régebbi ISDN-vonalra csatlakozik.

 A szolgáltatótól érdeklődjön meg a következőket...

... be kell-e jelentkeznie az SMS használatához?

... melyik mobilszolgáltató hálózatába tud SMS-t küldeni?

... mik a költségek?

... milyen funkciók használhatók?

## SMS küldése

### A faxkészüléken

1 Nyomja meg az **[☒]** gombot.

2 Nyomja meg az **OK** gombot.

 A funkciót az **OK**, **[6]**, **[1]** és **OK** gombbal is el lehet indítani.

 Az utolsó öt megírt SMS sablonként tárolva marad. Annyiszor nyomja meg a **●** gombot, hogy a kívánt üzenet jelenjen meg.

3 A betűket a számgombokkal (ld. a gombok feliratát) lehet beírni. A betűközt és a speciális karaktereket a **[0]** gombbal lehet beírni.

A szöveg hossza legfeljebb 160 karakter lehet.

 A kurzort a **▲/▼** gombbal lehet mozgatni. A **C** gombbal egyedi karaktereket lehet törölni. A teljes szöveg törléséhez tartsa nyomva a **C** gombot (legalább 2 mp-ig). Nyomja meg a **COMPY** gombot; a készülék küldés előtt kinyomtatja az üzenet.

4 Nyomja meg az **OK** gombot.

5 A billentyűzeten írja be a megfelelő hívószámot, vagy hívjon be egy tárolt hívószámot.

 Egy SMS-t legfeljebb öt címzettnek lehet elküldeni. Az SMS megírása után nyomja meg a **OK** gombot.

6 Nyomja meg az **[☒]** gombot. A készülék elküldi az üzenetet.

## A vezeték nélküli telefonon

### SMS küldése

 A szövegben a **▲/▼** gombbal lehet mozogni. A **C** gombbal egyedi karaktereket lehet törölni. Nyomja meg a **☒** gombot, ezzel a menü bezárul és a készülék a készenléti állapotba tér vissza.

1 Nyomja meg az **[☒]** gombot.

 A funkciót az **▲/▼** megnyomásával és a **▲/▼** gombbal való kijelölésével lehet behívni SMS. Nyomja meg az **OK** gombot.

2 Tárcsázzon a **▲/▼ SMS KÜLDÉS** gombbal.

3 Nyomja meg a **OK** gombot.

4 A betűket a számgombokkal (ld. a gombok feliratát) lehet beírni. A betűközt és a speciális karaktereket a **[0]** vagy **[#]** gombbal írhatja be. Annyiszor nyomja meg az adott gombot, hogy a kívánt betű vagy speciális karakter jelenjen meg a kijelzőn.

A szöveg hossza legfeljebb 160 karakter lehet.

 Kisbetű/nagybetű váltás: Nyomja meg a **●● Kijel.** gombot. A **▲/▼** gombbal váltani lehet a kis- és nagybetűk írása között. Nyomja meg az **OK** gombot. Tartsa nyomva a **[\*]** gombot (legalább két másodpercig), így váltani lehet a kis- és nagybetű között.

Nyomja meg az **●● Kijel.** gombot. Egy karakter beírásához a **▲/▼** gombbal válassza az **KAR. BE-SZÜR.** lehetőséget. Nyomja meg az **OK** gombot.

Nyomja meg az **●● Kijel.** gombot. A teljes szöveg törléséhez a **▲/▼** gombbal válassza az **MÉGSÉ** lehetőséget. Nyomja meg az **OK** gombot. A **●●** gombbal válassza a **Igen** lehetőséget.

5 Nyomja meg a **OK** gombot.

6 A billentyűzeten írja be a megfelelő hívószámot, vagy hívjon be egy tárolt hívószámot.

7 Nyomja meg a **OK** gombot.

8 Az üzenetküldéshez nyomja meg az **●● Rendben** gombot. Az üzenet szerkesztéséhez nyomja meg a **● SZERKESZTÉS** gombot.

 Elküldés után el lehet tárolni az SMS-t. Nyomja meg a **●● Igen** gombot az üzenet tárolásához. Az üzenet törléséhez nyomja meg a **● Nem** gombot.

### SMS küldése a telefonkönyvből

A telefonkönyvből kiválaszthat egy bejegyzést, majd behívhatja az SMS-menüt.

1 Röviden nyomja meg a **[☐]** gombot; a készülék telefonkönyve jelenik meg. Az **[☐]** gombot nyomva tartva (legalább két másodpercig) a vezeték nélküli telefon telefonkönyve jelenik meg.

2 A **▲/▼** gombbal tárcsázza a kívánt bejegyzést

3 Nyomja meg az **●● ÜPció** gombot.

4 A **▲/▼** gombbal válassza az **SMS KÜLDÉS** lehetőséget.

5 Nyomja meg az **OK** gombot. Az SMS küldése menü jelenik meg.



## SMS küldése elektronikus levélcímre

### (A funkció nem minden országban és hálózatban működik)

Az SMS-t e-mail címre is el lehet küldeni.

- 1 Nyomja meg az  gombot.

 A funkciót az  megnyomásával és a  gombbal való kijelölésével lehet behívni SMS. Nyomja meg az **OK** gombot.

- 2 A  gombbal válassza az **EMAIL SZERK.** lehetőséget.
- 3 Nyomja meg a **OK** gombot.
- 4 Az SMS küldése c. részben leírtak szerint írja be a szöveget.
- 5 Nyomja meg a **OK** gombot.
- 6 Írja be az e-mail címet. Tartsa nyomva a  gombot, amíg a @ karakter jelenik meg.  
 Az e-mail cím nem tartalmazhat betűközt.
- 7 Nyomja meg a **OK** gombot.
- 8 Az üzenetküldéshez nyomja meg az **•• Rendben** gombot. Az üzenet szerkesztéséhez nyomja meg a **• SZERKESZTÉS** gombot.

## SMS küldése fax-számra

### (A funkció nem minden országban és hálózatban működik)

Az SMS-t telefax-készülékre is lehet küldeni.



- 1 Nyomja meg az  gombot.

 A funkciót az  megnyomásával és a  gombbal való kijelölésével lehet behívni SMS. Nyomja meg az **OK** gombot.

- 2 A  gombbal válassza az **FAK SZERK.** lehetőséget.
- 3 Nyomja meg az **OK** gombot.
- 4 Az SMS küldése c. részben leírtak szerint írja be a szöveget.
- 5 Nyomja meg a **OK** gombot.
- 6 A billentyűzeten írja be a megfelelő hívószámot, vagy hívjon be egy tárolt hívószámot.
- 7 Nyomja meg az **OK** gombot.
- 8 Az SMS-nek címet adhat (=hivatkozás), ami a fax fejlécében jelenik meg.
- 9 Az üzenetküldéshez nyomja meg az **•• Rendben** gombot. Az üzenet szerkesztéséhez nyomja meg a **• SZERKESZTÉS** gombot.

## SMS-értesítés

Ha a készülék az Ön távollétében faxot vagy SMS-t vesz, illetve az üzenetrögzítő hívást fogad vagy üzenetet rögzít, akkor Ön erről az előre megadott telefonszámra SMS-értesítést kaphat.

- 1 Nyomja meg az **OK**,   és **OK** gombot.
- 2 A  válassza ki, hogy akar-e értesítést kapni az új SMS-ekről.
- 3 Nyomja meg az **OK** gombot.

- 4 A  válassza ki, hogy akar-e értesítést kapni a távollétében érkezett új hívásokról.

- 5 Nyomja meg az **OK** gombot.

- 6 A  válassza ki, hogy akar-e értesítést kapni az új faxokról.

- 7 Nyomja meg az **OK** gombot.

- 8 A  válassza ki, hogy akar-e értesítést kapni az üzenetrögzítő által rögzített új üzenetekről.

- 9 Nyomja meg az **OK** gombot.

- 10 Írja a hívószámot, amelyre a készüléknek az értesítést küldenie kell.

- 11 Nyomja meg az **OK** gombot. A kijelzőn egy üzenet jelzi, hogy az SMS-értesítés be van kapcsolva.

## SMS vétele

 Ellenőrizze, hogy a papírbehelyezés és a papírvezető beállítása helyes-e. A papírtovábbító szerkezet jobb oldalán található kart vissza kell nyomni.



A vett SMS automatikusan kinyomtatódik. Ha az automatikus nyomtatást kikapcsolta, akkor a készülék tárolja az SMS-t. A készülék legfeljebb 30 fogadott SMS-t tárolhat.

## SMS olvasása



### A faxkészüléken



#### Új SMS olvasása

Új SMS vétele után a  gomb világít.

- 1 Nyomja meg az  gombot.
- 2 A  jelölje ki az SMS-eket.
- 3 Nyomja meg az  gombot. Az SMS olvasása menü jelenik meg.

#### Előzőleg olvasott SMS-ek behívása

- 1 Nyomja meg az **OK**,   és **OK** gombot.
- 2 A  gombbal jelölje ki az olvasni kívánt SMS-t. Az olvasatlan SMS-eket \* jelöli.
- 3 Nyomja meg az **OK** gombot.

 A kurzort a  gombbal lehet mozgatni. Nyomja meg a **COPY** gombot; az SMS kinyomtatódik

- 4 Nyomja meg az **STOP** gombot, ezzel visszatér az SMS-ek listájához.

 Nyomja meg a **OK** gombot, ekkor a további SMS-funkciók jelennek meg.

### A vezeték nélküli telefonon

#### SMS-üzenetek olvasása

- 1 Nyomja meg az  gombot.

 A funkciót az  megnyomásával és a  gombbal való kijelölésével lehet behívni SMS. Nyomja meg az **OK** gombot.

- 2 A  gombbal válassza az **SMS OLVASÁS** lehetőséget.
- 3 Nyomja meg az **OK** gombot.

- 4 A **▲▼** gombbal jelölje ki a kívánt üzenetet. A zárójeles szám a mappában lévő üzenetek számát jelzi.

ÚJ – Az új üzeneteket tartalmazza

POSTALÁDA – Az olvasott és tárolt üzeneteket tartalmazza.

ELKÜLDÖVE – Az elküldött és tárolt üzeneteket tartalmazza.

ÜZLAT – A megírt, de el nem küldött üzeneteket tartalmazza

- 5 Nyomja meg az **OK** gombot.

- 6 A **▲▼** gombbal jelölje ki a kívánt üzenetet.

- 7 Nyomja meg az **●● Kijel.** gombot.

- 8 A **▲▼** gombbal válassza az **OLVASÁS** lehetőséget.

- 9 Nyomja meg az **OK** gombot.

 Nyomja meg a **●● Kijel.** gombot, ekkor a további SMS-funkciók jelennek meg.

### Az olvasási mód megváltoztatása

Az SMS-különbéle módokon lehet megjeleníteni.

- 1 Jelölje ki az olvasni kívánt SMS-t.

- 2 Nyomja meg az **●● Kijel.** gombot.

- 3 A **▲▼** gombbal válassza az **SMS MÓD** lehetőséget.

- 4 A **▲▼** gombbal jelölje ki a kívánt módot:

**AUTO GÖRGETÉS** – A szöveg görgetése automatikus.

**KÉZI GÖRG.** – A szövegben a **▲▼** gombbal lehet mozogni.

- 2 **SÖR** – A kijelzőn a szöveg két sora látható egyszerre.

- 5 Nyomja meg az **OK** gombot.

### SMS-funkciók behívása

#### A faxkészüléken

- 1 A további SMS-funkciók behívásához az SMS olvasása közben nyomja meg az **OK** gombot.

- 2 A **▲▼** válasszon ki egy lehetőséget: Meg lehet jeleníteni az SMS információit, nyomtatni vagy törölni lehet az üzenetet, az üzenetet más hívószámra lehet továbbítani, vagy SMS-választ lehet küldeni. Vissza lehet térni az SMS-ek listájához, vagy el lehet olvasni az előző vagy a következő SMS-t.

- 3 Nyomja meg az **OK** gombot.

#### A vezeték nélküli telefonon

- 1 Jelölje ki az olvasni kívánt SMS-t.

- 2 Nyomja meg az **●● Kijel.** gombot.

- 3 A **▲▼** válasszon ki egy lehetőséget: Az SMS-re választ lehet küldeni. Az üzenetet az Archive mappába lehet áthelyezni, törölni lehet, vagy más címzettnak lehet továbbítani. Hívni lehet a küldő telefonszámát, vagy el lehet tárolni a telefonkönyvben.

- 4 Nyomja meg az **OK** gombot.

### SMS-üzenetek kinyomtatása

- 1 Nyomja meg az **OK**, **6 3** és **OK** gombot.

- 2 A **▲▼** jelölje ki a kinyomtatni kívánt SMS-eket.

**NYOMTAT:** MIND – minden fogadott és megírt SMS nyomtatása

**NYOMTAT:** BEJÖVO – minden fogadott SMS nyomtatása

**NYOMT:** KIM. ÜZ.EK – minden elküldött és megírt SMS nyomtatása

**NYOMTAT:** ÚJ – minden olvasatlan SMS nyomtatása

- 3 Nyomja meg az **OK** gombot.

 Ha egy SMS-t ki szeretne nyomtatni, jelenítse meg az üzenetet. Nyomja meg a **COPY** gombot az üzenet nyomtatásához.

### SMS törlése

#### A faxkészüléken

Ha az üzenettároló memória megtelt, további faxok vétele nem lehetséges. Memória felszabadításához SMS-eket kell törölni.

- 1 Nyomja meg az **OK**, **6 4** és **OK** gombot.

- 2 A **▲▼** jelölje ki a törölni kívánt SMS-eket:

**TÖRL:** ÖSSZES SMS – minden fogadott és megírt SMS törlése

**TÖRL:** OLV SMSEK – minden olvasott SMS törlése

**TÖRL:** KÜLDÖTTSMSEK – minden elküldött és megírt SMS törlése

- 3 Nyomja meg az **OK** gombot.

- 4 Nyomja meg az **OK**.

 Ha egy SMS-t szeretne törölni, jelenítse meg az üzenetet. Nyomja meg az **OK** gombot és a **▲▼** gombbal válassza az **TÖRLÉS** lehetőséget. Nyomja meg az **OK** gombot.

#### A vezeték nélküli telefonon

##### Egy SMS törlése

- 1 Jelölje ki az olvasni kívánt SMS-t.

- 2 Nyomja meg az **●● Kijel.** gombot.

- 3 A **▲▼** gombbal válassza az **TÖRLÉS** lehetőséget.

- 4 Nyomja meg az **OK** gombot.

- 5 A **●●** gombbal válassza a **Igen** lehetőséget.

##### Az üzenetmappa kiürítése

 Ez a funkció az üzenetmappában lévő összes üzenetet törli.

- 1 Nyomja meg az  gombot.

 A funkciót az **▲▼** megnyomásával és a **▲▼** gombbal való kijelölésével lehet behívni SMS. Nyomja meg az **OK** gombot.

- 2 A **▲▼** gombbal válassza az **POSTALÁDA TÖRL** lehetőséget.

- 3 Nyomja meg az **OK** gombot.

- 4 A **▲▼** gombbal jelölje ki a kiürítendő mappát.

- 5 Nyomja meg az **OK** gombot.

- 6 A **●●** gombbal válassza a **Igen** lehetőséget.

## A beállítások módosítása



Ezek a funkciók csak a faxkészüléken használhatók.

### Az SMS-vételi és -adási telefonszám megváltoztatása

Az SMS-üzenetek küldéséhez és fogadásához szükséges minden hívószámot gyárilag a készülékbe programozták. Ha más szolgáltatót használ, akkor ezeket a hívószámokat meg kell változtatni. A készüléket két SMS-szolgáltatóra lehet beállítani.

- 1 Nyomja meg az **OK**, **6** **6** és **OK** gombot.
- 2 A **▲/▼** gombbal jelölje ki a kívánt SMS-szolgáltatót:
- 3 Nyomja meg a **OK** gombot.
- 4 Írja be az SMS-küldés telefonszámát.
- 5 Nyomja meg a **OK** gombot.
- 6 Írja be az SMS-vétel telefonszámát.
- 7 Nyomja meg a **OK** gombot.
- 8 A **▲/▼** gombbal jelölje ki azt az SMS-szolgáltatót, amelyen keresztül az SMS-eket küldeni szeretné:
- 9 Nyomja meg a **OK** gombot.



Az SMS-eket mindkét szolgáltatótól lehet venni.

### Az automatikus nyomtatás kikapcsolása

Az SMS-ek automatikus nyomtatását ki lehet kapcsolni.

- 1 Nyomja meg az **OK**, **6** **6** majd ismételten az **OK** gombot, amíg a kijelzőn **SMS NYOMT: IGEN** jelenik meg.
- 2 A **▲/▼** gombbal válassza a nyomtatás be- vagy kikapcsolását.
- 3 Nyomja meg az **OK** gombot.

### SMS-vétel bekapcsolása és kikapcsolása

Ha ugyanazon a telefónvonalon SMS-funkciókkal is ellátott vezeték nélküli telefonkészüléket használ, akkor az adott gyártótól függ, hogy az SMS-üzeneteket melyik készülék fogadja. Az SMS-üzeneteket csak az egyik készülék fogadhatja. Próbaképpen kapcsolja ki a vezeték nélküli készülék SMS-fogadási funkcióját. Ha ez nem lehetséges, kapcsolja ki a faxkészülék SMS-vételi funkcióját. Kikapcsolt SMS-vétel esetén az SMS-küldés továbbra is lehetséges.

#### SMS-vétel kikapcsolása

- 1 Nyomja meg az **OK**, **4** **5** és **OK** gombot.
- 2 Írja be a szervizkódot: **3** **1** **2** **0** **7**.
- 3 Nyomja meg az **OK** gombot.
- 4 A **▲/▼** gombbal válassza az **BIZTOS: IGEN** lehetőséget.
- 5 Nyomja meg az **OK** gombot.



Ha rossz kódot írt be, akkor a beírást törölni lehet **BIZTOS: NEM**.

#### SMS-vétel bekapcsolása

- 1 Nyomja meg az **OK**, **4** **5** és **OK** gombot.
- 2 Írja be a szervizkódot: **4** **1** **2** **0** **6**.
- 3 Nyomja meg az **OK** gombot.
- 4 A **▲/▼** gombbal válassza az **BIZTOS: IGEN** lehetőséget.
- 5 Nyomja meg az **OK** gombot.



Ha rossz kódot írt be, akkor a beírást törölni lehet **BIZTOS: NEM**.

# 11 Szórakozás és játékok

 Nyomja meg a **1** és **7** gombot, ekkor a készülék kinyomtatja a szórakozás és játékok funkcióval kapcsolatos útmutatót.

## Sudoku

A Sudoku egy japán számkirakós játék. A játéktábla 3 x 3 négyzetből áll, amelyeket 3 x 3 mezőre osztottak. A nehézségi foktól függően a játék kezdetén kevesebb vagy több előre beírt szám van. A játék célja, hogy az 1-9 számok úgy oszoljanak el a táblán, hogy minden szám csak egyszer szerepeljen egy sorban és egy oszlopban, valamint a kilenc négyzet mindegyikében. Csak egy megoldás van.

 A készülék csak a legutoljára kinyomtatott játék megoldását tárolja. A korábbi játékok megoldásai elvesznek.

## Játék kinyomtatása

- 1 Nyomja meg az **OK**, **4** **8** és **OK** gombot.
- 2 A **▲/▼** gombbal válassza az **SUDOKU: ÚJ** lehetőséget.
- 3 Nyomja meg az **OK** gombot.
- 4 A **▲/▼** gombbal jelölje ki a nehézségi fokot.
- 5 Nyomja meg az **OK** gombot.
- 6 Írja be a kívánt nyomtatási példányszámot (legfeljebb 9 példány).
- 7 Nyomja meg az **OK** gombot.
- 8 A **▲/▼** gombbal jelölje ki, hogy ki szertné-e nyomtatni a megoldást.
- 9 Nyomja meg az **OK** gombot.

## Az utolsó játék ismételt kinyomtatása

- 1 Nyomja meg az **OK**, **4** **8** és **OK** gombot.
- 2 A **▲/▼** gombbal válassza az **SUDOKU: UTOLSÓ** lehetőséget.
- 3 Nyomja meg az **OK** gombot.
- 4 Írja be a kívánt nyomtatási példányszámot (legfeljebb 9 példány).
- 5 Nyomja meg az **OK** gombot.
- 6 A **▲/▼** gombbal jelölje ki, hogy ki szertné-e nyomtatni a megoldást.
- 7 Nyomja meg az **OK** gombot.

## A megoldás kinyomtatása

- 1 Nyomja meg az **OK**, **4** **8** és **OK** gombot.
- 2 A **▲/▼** gombbal válassza az **SUDOKU: MEGOLDÁS** lehetőséget.
- 3 Nyomja meg az **OK** gombot.

## Sudoku nyomtatása minden nap

A készülék minden nap automatikusan új Sudoku játékot nyomtathat ki.

- 1 Nyomja meg az **OK**, **4** **8** és **OK** gombot.
- 2 A **▲/▼** gombbal válassza az **SUDOKU: AUTOM.** lehetőséget.
- 3 Nyomja meg az **OK** gombot.

- 4 Írja be az időt, például **1** **4** **0** **0** délután 2 óra esetén.
- 5 Nyomja meg az **OK** gombot.
- 6 A **▲/▼** gombbal jelölje ki a nehézségi fokot.
- 7 Nyomja meg az **OK** gombot.
- 8 Írja be a kívánt nyomtatási példányszámot (legfeljebb 9 példány).
- 9 Nyomja meg az **OK** gombot.
- 10 A **▲/▼** gombbal jelölje ki, hogy ki szertné-e nyomtatni a megoldást.
- 11 Nyomja meg az **OK** gombot.
- 12 A **▲/▼** gombbal válassza a nyomtatás be- vagy kikapcsolását.
- 13 Nyomja meg az **OK** gombot.

 A mindennapi Sudoku-nyomtatást a fentiekben leírt funkcióval, illetve az automatikus nyomtatás 12. pont szerinti kikapcsolásával lehet kikapcsolni.

# 12 A faxkészülék beállításai

 A kurzort a **▲▼** gombbal lehet mozgatni. A **C** gombbal egyedi karaktereket lehet törölni. Nyomja meg a **STOP** gombot, ezzel a menü bezárul és a készülék a készenléti állapotba tér vissza.

## A dátum és az óraidő beírása

- 1 Nyomja meg az **OK**, **9****1** és **OK** gombot.
- 2 Írja be az időt, például **1****4****0****0** délután 2 óra esetén
- 3 Írja be a dátumot (minden mezőben két számjeggyel), például **0****8****0****6****0****7** július 8. esetén.
- 4 Nyomja meg az **OK** gombot.

 Rövid áramszünet után ellenőrizni kell a dátumot és az óraidőt. Nyomja meg az **OK** gombot.

## A nyelv beállítása

- 1 Nyomja meg az **OK**, **9****2** és **OK** gombot.
- 2 A **▲▼** gombbal jelölje ki a kijelző nyelvét.
- 3 Nyomja meg az **OK** gombot.

## Az ország beállítása

 Mindig ki kell jelölni azt az országot, ahol a készülék működik. Egyébként a készülék és a telefonhálózat illesztése nem lesz megfelelő. Ha megjelenő lista nem tartalmazza az Ön országát, akkor válasszon egy másikat és használja az adott országban szabványos telefonkábel. Kérjen tanácsot a készülék eladójától.

 Új ország választása esetén minden beállítás az adott országra vonatkozó gyári beállításra állítódik vissza. A tárolt adatok megmaradnak. Ellenőrizze a fejlécben megjelenítendő hívószámot.

- 1 Nyomja meg az **OK**, **9****3** és **OK** gombot.
- 2 A **▲▼** gombbal jelölje ki az országot.
- 3 Nyomja meg az **OK** gombot.
- 4 A **▲▼** gombbal válassza az **BIZTOS: IGEN** lehetőséget.
- 5 Nyomja meg az **OK** gombot.

## Az Ön hívószámának beírása

Az Ön neve és telefonszáma a dátummal, idővel és lapszámmal együtt minden továbbított lap tetején (=fejléc) megjelenik.

- 1 Nyomja meg az **OK**, **9****4** és **OK** gombot.
- 2 Írja be a telefonszámát. A **#** vagy **\*** gombbal a "plusz" jelet lehet beírni.
- 3 Nyomja meg az **OK** gombot.

## Az Ön neve

- 1 Nyomja meg az **OK**, **9****5** és **OK** gombot.
- 2 Írja be a nevét. A betűket a számgombokkal (ld. a gombok feliratát) lehet beírni. A speciális karaktereket a **0** gombbal lehet beírni. Annyiszor nyomja meg az adott gombot, hogy a kívánt betű vagy speciális karakter jelenjen meg a kijelzőn.
- 3 Nyomja meg a **OK** gombot.

## A kontraszt beállítása

Másoláshoz és fax-küldéshez különböző kontrasztot lehet beállítani.

- 1 Nyomja meg az **OK**, **4****4** és **OK** gombot.
- 2 A **▲▼** gombbal jelölje ki a kívánt kontrasztot:  
**KONTR. : VILÁGOS** – Világosabb másolathoz és faxhoz  
**KONTR. : NORMÁL** – Minden eredeti irattípushoz (például fekete alapon fehér szöveg vagy színes háttérű iratok)  
**KONTR. : OPTIMÁLIS** (Gyári beállítás) – Optimális beállítás szöveg és fénykép nyomtatásához  
**KONTR. : SÖTÉT** – Sötétebb másolathoz és faxhoz (például, ha az eredeti irat halvány)
- 3 Nyomja meg az **OK** gombot.

 A megváltoztatott beállítások új alapbeállításként tárolódnak. Ha egyszeri alkalomra speciális funkciót állít be, ne felejtse el, hogy ezután vissza kell állítani az alapbeállításokat vagy gyári beállításokat.

## Az adási sebesség csökkentése

A készülék a vonal minőségéhez illeszti az adási sebességet. Ez eltart bizonyos ideig, különösen tengerentúli kapcsolat esetén. Ha a faxot rosszabb minőségű telefonvonalon küldi, állítson be kisebb adási sebességet.

- 1 Nyomja meg az **OK**, **3****8** és **OK** gombot.
- 2 A **▲▼** válassza ki, hogy kisebb adási sebességet akar-e használni.
- 3 Nyomja meg az **OK** gombot.

## Az oldaligazítás be- és kikapcsolása

Az információ-vesztéses elkerülése érdekében a nagyobb méretű fax nyomtatáskor kicsinyítődik.

- 1 Nyomja meg az **OK**, **3****7** és **OK** gombot.
- 2 A **▲▼** válassza a méretcsökkentés be- vagy kikapcsolását.
- 3 Nyomja meg az **OK** gombot.

## Csengetési hangok beállítása

### Csengetési hang kijelölése

Tíz különböző csengetőhang közül lehet választani.

- 1 Nyomja meg az **OK**, **5****5** és **OK** gombot.
- 2 A **0** - **9** gombokkal válasszon egy csengetőhangot. A **▲▼** gombbal állítsa be a hangerőt.
- 3 Nyomja meg az **OK** gombot.

### A hangerő beállítása

A csengetés hangerejét csengetés közben vagy a csengetőhang beállításakor lehet beállítani. Különböző hangerőt lehet beállítani a **\*** (nappali) és **€** (éjszakai) üzemmódra, (ld. még a Faxkapcsoló c. részt).

A **▲▼** gombbal csengetés közben be lehet állítani a hangerőt.

## A faxkapcsoló beállítása

Az Ön készülékének faxkapcsolója különbséget tesz a fax és a telefonhívás között. A faxok vétele automatikus, a telefonhívásokat fogadni lehet – a többi csatlakoztatott készüléken is. Amíg a faxkészülék a hívás típusát ellenőrzi, addig a csengetés is hallható.

Külön be lehet állítani, hogy a készülék hányszor csengessen a hívás fogadása előtt \* (nappali) és ☒ (éjszakai). Így pl. éjszaka csengetés nélkül lehet fogadni a faxokat, hogy ne zavarják Önt.

Nyomja meg a ☺/☒/☒ gombot, ezzel a nappali és éjszakai mód között lehet átkapcsolni. Ha az időzítő ☺ be van kapcsolva, akkor a készülék a beállított időpontokban átkapcsol a \* (nappali) és ☒ (éjszakai) üzemmód között.

### A nappali üzemmód beállítása

- 1 Nyomja meg az **OK**, **5** **1** és **OK** gombot.
- 2 A **▲▼** jelölje ki a teljes csengetésszámot. Ennyi számú csengetés után a készülék fogadja a hívást vagy a faxot.
- 3 Nyomja meg az **OK** gombot.
- 4 A **▲▼** gombbal állítsa be a faxkapcsoló csengetésszámát. Ennyi számú csengetés után a faxkapcsoló bekapcsol és a faxhívást elkülöníti a telefonhívástól. Amíg a faxkészülék a hívás típusát ellenőrzi, addig a csengetés is hallható.
- 5 Nyomja meg az **OK** gombot.
- 6 A **▲▼** gombbal állítsa be a hangerőt.
- 7 Nyomja meg az **OK** gombot.

### Az éjszakai üzemmód beállítása

- 1 Nyomja meg az **OK**, **5** **2** és **OK** gombot.
- 2 Végezze el ugyanazokat a beállításokat, mint a nappali üzemmód esetén (ld. **2. - 7.** lépés).

### Az időzítő beállítása

Az időzítő a beállított időpontokban átkapcsol a \* (nappali) és ☒ (éjszakai) üzemmód között.

- 1 Nyomja meg az **OK**, **5** **3** és **OK** gombot.
- 2 Írja be azt az időpontot, amikor a készüléknek a \* (nappali) üzemmódra kell kapcsolnia, például **0** **6** **0** **0** reggel 6 óra esetén.
- 3 Nyomja meg az **OK** gombot.
- 4 Írja be azt az időpontot, amikor a készüléknek a ☒ (nappali) üzemmódra kell kapcsolnia, például **2** **2** **0** **0** reggel 2 óra esetén.
- 5 Nyomja meg az **OK** gombot.

### Speciális beállítások

#### Csendes fax-vétel

Ha a faxokat csengetés nélkül szeretné fogadni, akkor a faxkapcsoló csengetésszámát állítsa ☺-ra.

#### Minden csengetés kikapcsolása

Ha nem szeretné, hogy zavarják a bejövő hívások – például éjszaka –, akkor mindkét csengetésszámot ☺ értékre kell beállítani. A készülék azonnal csendes fax-vételre kapcsol át.

### A faxkészülék beállítása

## Listák és Súgó-oldalak kinyomtatása

### Hívószámok és bejegyzések kinyomtatása

A hívószámok és bejegyzések listája az utolsó tíz fogadott és tárcsázott hívást, a tárolt bejegyzéseket és csoportokat tartalmazza.

Nyomja meg az **OK**, **2** **3** és **OK** gombot. Ekkor a lista kinyomtatódik.

### A híváslista kinyomtatása

A híváslista az utoljára tárcsázott 50 hívószámot tartalmazza.

- 1 Nyomja meg az **OK**, **4** **1** és **OK** gombot.
- 2 A **▲▼** gombbal válassza a nyomtatás be- vagy kikapcsolását.
- 3 Nyomja meg az **OK** gombot.
- 4 **A nyomtatás bekapcsolása:** A **▲▼** jelölje ki, hogy a híváslista azonnal, vagy 50 hívásonként nyomtatódjon ki.
- 5 Nyomja meg az **OK** gombot.

### A telefonkönyv kinyomtatása

Nyomja meg az **OK**, **1** **7** és **OK** gombot. A készülék kinyomtatja a telefonkönyv-bejegyzéseket és a gyorshívó számokat.

### A faxnapló kinyomtatása

A fax-napló az utolsó tíz fogadott és küldött fax listája.

- 1 Nyomja meg az **OK**, **3** **5** és **OK** gombot.
- 2 A **▲▼** gombbal válassza a nyomtatás be- vagy kikapcsolását.
- 3 Nyomja meg az **OK** gombot.
- 4 **A nyomtatás bekapcsolása:** A **▲▼** válassza ki, hogy a napló nyomtatása azonnal, vagy minden tizedik faxküldés után történjen-e.
- 5 Nyomja meg az **OK** gombot.

### Adási jelentés nyomtatása

A fax elküldése után a készülék adási jelentést nyomtat. Adási hiba esetén hibajelentés nyomtatódik ki. Az adási jelentés nyomtatását ki lehet kapcsolni.

- 1 Nyomja meg az **OK**, **3** **6** és **OK** gombot.
- 2 A **▲▼** gombbal válassza a nyomtatás be- vagy kikapcsolását.
- 3 Nyomja meg az **OK** gombot.

### A Súgó-oldalak kinyomtatása

#### Help 1 · Áttekintés

Nyomja meg a **1** és **1** gombot; a készülék kinyomtatja a Súgó-oldalak áttekintését.

#### Help 3 · Telefon-funkciók

Nyomja meg a **1** és **3** gombot; a készülék kinyomtatja a telefonkönyv-funkciók listáját.

#### **Help 4 • Fax-adás**

Nyomja meg a **[i]** és **[4]** gombot, és a készülék a faxküldésre és a faxkapcsoló beállítására vonatkozó utasításokat nyomtatja ki.

#### **Help 5 • Másoló**

Nyomja meg a **[i]** és **[5]** gombot a másolásra vonatkozó Súgó kinyomtatásához.

#### **Help 6 • Funkciók listája**

Nyomja meg a **[i]** és **[6]** gombot; a készülék a készülék minden funkcióját és beállítását kinyomtatja.

#### **Help 7 Szórakozás és játékok**

Nyomja meg a **[i]** és **[7]** gombot, ekkor a készülék kinyomtatja a szórakozás és játékok funkcióval kapcsolatos útmutatót.

#### **Help 8 • SMS**



Nyomja meg a **[i]** és **[8]** gombot; a készülék az SMS-funkciókkal kapcsolatos utasításokat nyomtatja ki.

## **Az első üzembe helyezés megkezdése**

- 1** Nyomja meg a **[i]** és **[2]** gombot.
- 2** A készülék egy Súgó-oldalt nyomtat ki és megkezdí az első üzembe helyezési eljárást.



# 13 A vezeték nélküli telefon beállításai

 Nyomja meg a **C** gombot, ekkor az előző menüsziintre tér vissza. Nyomja meg a  gombot, ezzel a menü bezárul és a készülék a készenléti állapotba tér vissza.

## A nyelv beállítása

A regisztrálás során a vezeték nélküli telefon automatikusan átveszi a faxkészülék nyelvbeállítását. A vezeték nélküli telefonon ettől eltérő nyelvet is be lehet állítani. A vezeték nélküli telefonon nem minden nyelv használható.

 Ha megváltoztatja a faxkészülék nyelvbeállítását, akkor ezt a vezeték nélküli telefon is átveszi (ld. még A faxkészülék beállításai c. részt, Oldal 30)

- 1 Nyomja meg a **▲/▼** gombot és a **▲/▼** gombbal válassza az **BEÁLLÍTÁSOK** lehetőséget.
- 2 Nyomja meg a **OK** gombot.
- 3 Tártsázzon a **▲/▼ NYELV** gombbal.
- 4 Nyomja meg a **OK** gombot.
- 5 Nyomja meg az **● SZERKESZTÉS** gombot.
- 6 A **▲/▼** gombbal jelölje ki a kijelző nyelvét.
- 7 Nyomja meg a **OK** gombot.

## Csengetési hang beállítása

- 1 Nyomja meg a **▲/▼** gombot és a **▲/▼** gombbal válassza az **CSENGŐHANG** lehetőséget.
- 2 Nyomja meg a **OK** gombot.
- 3 A **▲/▼** gombbal jelölje ki, hogy a belső vagy külső hívások csengőhangját szeretné-e beállítani.
- 4 Nyomja meg az **OK** gombot.
- 5 A **▲/▼** gombbal válassza ki a csengőhangot.
- 6 Nyomja meg az **OK** gombot.
- 7 A **▲/▼** gombbal állítsa be a hangerőt.
- 8 Nyomja meg az **OK** gombot.

## A billentyűhangok és jelzőhangok be- és kikapcsolása

- 1 Nyomja meg a **▲/▼** gombot és a **▲/▼** gombbal válassza az **CSENGŐHANG** lehetőséget.
- 2 Nyomja meg a **OK** gombot.
- 3 A **▲/▼** gombbal válassza az **TITKOS** lehetőséget.
- 4 Nyomja meg az **OK** gombot.
- 5 A **▲/▼** gombbal jelölje ki, hogy a billentyűhangot, az akkumulátor kimerülését jelző hangot, vagy a vezeték nélküli telefon töltőállomásra helyezését jelző hangot be, vagy ki akarja-e kapcsolni.
- 6 Nyomja meg az **OK** gombot.
- 7 Nyomja meg az **● SZERKESZTÉS** gombot, ekkor a funkció be-/kikapcsolódik.
- 8 Nyomja meg az **OK** gombot.

## A csendes üzemmód beállítása

Csendes üzemmódban a vezeték nélküli telefon minden jelzőhangja, riasztási hangja és csengőhangja ki van kapcsolva. Hívás azonban továbbra is lehetséges.

- 1 Nyomja meg a **▲/▼** gombot és a **▲/▼** gombbal válassza az **CSENGŐHANG** lehetőséget.
- 2 Nyomja meg a **OK** gombot.
- 3 A **▲/▼** gombbal válassza az **CSENDES MÓD** lehetőséget.
- 4 Nyomja meg a **OK** gombot.
- 5 A **●●** gombbal válassza az **IGER** lehetőséget, ekkor a funkció bekapcsolódik. A **●** gombbal válassza az **MEM** lehetőséget, ekkor a funkció kikapcsolódik.

## Programozható gombok

A vezeték nélküli készüléken két programozható gomb van **●** és **●●**, amelyekre funkciókat lehet programozni, amelyeket ezután egy gombnyomással be lehet hívni. A beprogramozott funkciók a kijelző alsó szélén jelennek meg.

Nyomja meg a **●** és/vagy **●●** gombot a funkció használatához. A két gombra az üzenetrögzítő funkcióit, a csendes üzemmódot, az ébresztést, az időzítőt, a billentyűzet-zárat, hívószámot (= speciális telefonszámot) vagy újrarahívást lehet beprogramozni.

### A gombok programozása

- 1 Nyomja meg a **▲/▼** gombot és a **▲/▼** gombbal válassza az **BEÁLLÍTÁSOK** lehetőséget.
- 2 Nyomja meg a **OK** gombot.
- 3 A **▲/▼** gombbal válassza az **BILLENTYŰ PROG** lehetőséget.
- 4 Nyomja meg az **OK** gombot.
- 5 Nyomja meg az **● SZERKESZTÉS** gombot, ekkor a bal oldali programozható gombra jelölhet ki egy funkciót.
- 6 Válassza ki a kívánt funkciót a **▲/▼** gombbal.
- 7 Nyomja meg az **OK** gombot.
- 8 Nyomja meg az **● SZERKESZTÉS** gombot, ekkor a jobb oldali programozható gombra jelölhet ki egy funkciót.
- 9 Válassza ki a kívánt funkciót a **▲/▼** gombbal.
- 10 Nyomja meg az **OK** gombot.

## Automatikus hívásfogadás és -bontás

Ezekkel a funkciókkal a készülék automatikusan fogadja a hívást, ha levezi a töltőállomárról, és bontja a vonalat, ha visszateszi.

## Az automatikus hívásfogadás be- és kikapcsolása

- 1 Nyomja meg a **▲/▼** gombot és a **▲/▼** gombbal válassza az **BEÁLLÍTÁSOK** lehetőséget.
- 2 Nyomja meg a **OK** gombot.
- 3 A **▲/▼** gombbal válassza az **AUTO VÁLASZ** lehetőséget.
- 4 Nyomja meg az **OK** gombot.
- 5 A funkciót a **● SZERKESZTÉS** gombbal lehet be- és kikapcsolni..
- 6 Nyomja meg az **OK** gombot.

## Az automatikus hívásfogadás be- és kikapcsolása

- 1 Nyomja meg a **▲/▼** gombot és a **▲/▼** gombbal válassza az **BEÁLLÍTÁSOK** lehetőséget.
- 2 Nyomja meg a **OK** gombot.
- 3 A **▲/▼** gombbal válassza az **AUTO BEFEJ.** lehetőséget.
- 4 Nyomja meg az **OK** gombot.
- 5 A funkciót a **● SZERKESZTÉS** gombbal lehet be- és kikapcsolni..
- 6 Nyomja meg az **OK** gombot.

## A vezeték nélküli telefon alapbeállításainak visszaállítása

Ezzel a funkcióval minden saját beállítását (pl. csengőhangok vagy programozható gombok) törölni lehet és a vezeték nélküli telefon gyári beállításait lehet visszaállítani. A tárolt adatok megmaradnak.

- 1 A vezeték nélküli telefonon nyomja meg a **▲/▼** gombot és a **▲/▼** gombbal válassza az **BEÁLLÍTÁSOK** lehetőséget.
- 2 Nyomja meg az **OK** gombot.
- 3 A **▲/▼** **TOVÁBBI BEÁLL.** gombbal válassza.
- 4 Nyomja meg az **OK** gombot.
- 5 Tártsázzon a **▲/▼** **KÉZIB. BEÁLL.** gombbal.
- 6 Nyomja meg az **OK** gombot.
- 7 Tártsázzon a **▲/▼** **KÉZIB. VISSZA** gombbal.
- 8 Nyomja meg az **OK** gombot.
- 9 A **●●** gombbal válassza a **Igen** lehetőséget.

## Hívásnaplók és események megjelenítése

A hívásnaplók a tárcsázott számokat, a beérkezett hívásokat és más eseményeket (üzenetek, nem fogadott hívások) tartalmazzák.

### A hívásnaplók megjelenítése

- 1 Nyomja meg a **▲/▼** gombot és a **▲/▼** **HÍVÁSOK** gombbal válassza az **ÉGYÉNI BEÁLL.** lehetőséget.
- 2 Nyomja meg az **OK** gombot.
- 3 A **▲/▼** gombbal válassza ki a kívánt hívószámot a listában.
- 4 Nyomja meg az **OK** gombot.

- 5 Írja be a kívánt hívószámot a **▲/▼** gomb használatával.
- 6 Nyomja meg az **●●** **ÜPCÍÓ** gombot.
- 7 A **▲/▼** válasszon ki egy lehetőséget: Ezután megtekintheti a hívások adatait, felhívhatja a számot, tárolhatja a telefonkönyvben vagy törölheti a listát.
- 8 Nyomja meg az **OK** gombot.

### Események megjelenítése

- 1 Nyomja meg a **▲/▼** gombot és a **▲/▼** **HÍVÁSOK** gombbal válassza az **ÉGYÉNI BEÁLL.** lehetőséget.
- 2 Nyomja meg az **OK** gombot.
- 3 Tártsázzon a **▲/▼** **ESEMÉNYEK** gombbal.
- 4 Nyomja meg a **OK** gombot.
- 5 Tártsázzon a **▲/▼** **MEGJELENÉSTÉS** gombbal.
- 6 Nyomja meg a **OK** gombot.
- 7 A **▲/▼** gombbal jelölje ki a kívánt hívószámot vagy üzenetet.
- 8 Nyomja meg a **OK** gombot.

### A kijelző beállítása

Be lehet állítani, hogy az új eseményekre (SMS-ek, nem fogadott hívások) vonatkozó üzenetek jelenjenek meg a kijelzőn.

- 1 Nyomja meg a **▲/▼** gombot és a **▲/▼** **HÍVÁSOK** gombbal válassza az **ÉGYÉNI BEÁLL.** lehetőséget.
- 2 Nyomja meg az **OK** gombot.
- 3 Tártsázzon a **▲/▼** **ESEMÉNYEK** gombbal.
- 4 Nyomja meg a **OK** gombot.
- 5 A **▲/▼** gombbal válassza a funkció be- vagy kikapcsolását.
- 6 Nyomja meg az **OK** gombot.





# 14 Telefonvonal és további készülékek

## A telefonvonal és a szolgáltatások beállítása



### Alközpontok (PABX)

A telefon-alközpontok (PABX) sok irodában és magánháztartásban is megtalálhatók. A mellékállomási készülékről fővonalkérő kód beírásával lehet a nyilvános telefonhálózatra (PSTN) csatlakozni.

 A faxkészülék telefon-csatlakozójára csatlakoztatott további készülék nem mellékállomás.

- 1 Nyomja meg az **OK**,   és **OK** gombot.
- 2 Néhány országban az impulzusos és hangfrekvenciás (tone, DTMF) tárcsázási mód is lehet használni. A   gombbal jelölje ki a kívánt tárcsázási módot.

 Az impulzusos tárcsázási mód csak addig működik, amíg a hangfrekvenciás tárcsázási módot be nem kapcsolják a telefonvonalon.

- 3 Nyomja meg az **OK** gombot.
- 4 A   állítsa be, hogy a készülék mellékállomási vonalon működik-e.
- 5 Nyomja meg az **OK** gombot.
- 6 **Mellékállomás beállítása:** Írja be azt a fővonalkérő kódot, amellyel a nyilvános hálózatra lehet lépni. Ez általában a .

 A fővonalkérő kód ritkán egy másik számjegy, vagy egy kétjegyű szám is lehet. Régebbi alközpontokban a fővonalkérő kód lehet az „R” (más néven FLASH) gomb is. A fővonalkérő kód beírásához nyomja meg a **R** gombot. Ha nem tud a nyilvános hálózatra csatlakozni, kérje az alközpont szállítójának segítségét.

- 7 Nyomja meg az **OK** gombot.
- 8 Ezután a készülék ellenőrzi a telefonvonalat. Nyomja meg az **OK** gombot.
- 9 A készülék ellenőrzi, hogy kapcsolatot tud-e létesíteni a nyilvános hálózattal. Ha ez nem sikerül, akkor a készülék újbóli beállítást kér.

### DSL-csatlakoztatás

Abban az esetben, ha DSL-modemet használ: A faxkészüléket a modem után csatlakoztassa! További információkat az Ön DSL-rendszerének kézikönyvében találhat.

### ISDN-csatlakoztatás

Az Ön készüléke analóg faxkészülék (Group 3). Nem ISDN-készülék (Group 4), ezért közvetlenül az ISDN-csatlakozóról nem használható. Ehhez analóg adapter, vagy analóg készüléksatlakozó szükséges. Az ISDN-csatlakoztatással kapcsolatos részletek a terminál-adapter vagy a tárcsázós router kézikönyvében találhatók.

### Hangposta

A telefonszolgáltató üzenetregizitő funkciójának (=hangposta) használata közben nem lehet faxot fogadni.

Ehhez tiltsa le a telefonszolgáltató hangposta-funkcióját, vagy a faxkapcsoló csengetésszámát állítsa kevesebbé mint 5 (ld. még "A faxkapcsoló beállítása" c. részt, oldal 31). Ha a faxkapcsoló fogadja a hívást, akkor a telefonszolgáltató hangpostája nem lép be. A részletekről érdeklődjön a telefonszolgáltatónál.

## További vezeték nélküli telefonok bejelentkezése/kijelentkezése

A telefonkészülék általában gyárilag regisztrálva van a faxkészüléken. Készenléti állapotban nyomja meg a **OK** gombot. A kijelzőn megjelenik, hogy a telefon melyik bázisállomáson és milyen számmal van regisztrálva.





















 Ha faxkészülékét több vezeték nélküli telefontal vásárolta, akkor gyárilag csak egy telefont regisztráltak a faxkészüléken. A fentiek szerint helyezze az akkumulátorokat a vezeték nélküli telefonokba és regisztrálja őket a faxkészüléken (ld. még "Telefonok és további készülékek csatlakoztatása", oldal 35).

A faxkészülékkel egyidejűleg öt vezeték nélküli telefon használható. Ha a többi készülék is eredeti vezeték nélküli készülék, akkor minden funkció optimálisan használható. Az eredeti telefonkészülékeket a rendelési szolgálatunknál vagy szaküzletekben lehet beszerezni.

 A további telefonkészülékeknek GAP-kompatibilisnek kell lenniük.

### A vezeték nélküli telefon bejelentkezése (regisztrálás)

Először a vezeték nélküli készüléket, majd a faxkészüléket (= bázisállomás) kell regisztrálás üzemmódra kapcsolni.

- 1 A vezeték nélküli telefonon nyomja meg a   gombot és a   gombbal válassza az **BEÁLLÍTÁSOK** lehetőséget.
- 2 Nyomja meg az **OK** gombot.
- 3 A   **TOVÁBBI BEÁLL.** gombbal válassza.
- 4 Nyomja meg az **OK** gombot.
- 5 Tárcsázzon a   **KÉZIB. BEÁLL.** gombbal.
- 6 Nyomja meg a **OK** gombot.
- 7 Tárcsázzon a   **REGISZTRÁLÁS** gombbal.
- 8 Nyomja meg a **OK** gombot.
- 9 Nyomja meg a     gombot. A vezeték nélküli telefon regisztrálás üzemmódba kapcsol.
- 10 Nyomja meg az **OK**,   és **OK** gombot a faxkészüléken
- 11 Nyugtázza a beállított PIN kódot (     ) a **OK** gombbal.

A vezeték nélküli telefon regisztrálása automatikusan megtörténik. A folyamat pár percig eltarthat. Ezután a vezeték nélküli telefon kijelzőjén megjelenik, hogy a faxkészülék milyen számmal regisztrálta.



A további telefonkészüléket hasonló módon lehet regisztrálni. Ha a regisztrálás során probléma adódik, szüntesse meg minden vezeték nélküli készülék regisztrálását majd egyenként regisztrálja újra őket.

## A vezeték nélküli telefon kijelentkezése (regisztrálás megszüntetése)

### A faxkészüléken

- 1 Nyomja meg az **OK**, **8** **3** és **OK** gombot.
- 2 A **▲▼** gombbal jelölje ki, hogy melyik vezeték nélküli készüléket szeretné kijelentkezteni.
- 3 Nyomja meg az **OK** gombot. A készülék lekapcsolódik a vezeték nélküli telefonról.

### A vezeték nélküli telefonon

- 1 A vezeték nélküli telefonon nyomja meg a **▲▼** gombot és a **▲▼** gombbal válassza az **BEÁLLÍTÁSOK** lehetőséget.
- 2 Nyomja meg az **OK** gombot.
- 3 A **▲▼** **TOVÁBBI BEÁLL.** gombbal válassza.
- 4 Nyomja meg az **OK** gombot.
- 5 A **▲▼** gombbal válassza az **ALAP BEÁLL.** lehetőséget.
- 6 Nyomja meg az **OK** gombot.
- 7 A **▲▼** gombbal válassza az **KÉZIB. TÖRL.** lehetőséget.
- 8 Nyomja meg az **OK** gombot.
- 9 A **▲▼** gombbal jelölje ki, hogy melyik vezeték nélküli készüléket szeretné kijelentkezteni.
- 10 Nyomja meg az **OK** gombot.
- 11 Nyomja meg az **● Igen** gombot. A faxkészülékkel megszakad a kapcsolat.

## A vezeték nélküli telefon regisztrálása más készüléken

A vezeték nélküli telefont négy másik készüléken (= bázisállomáson) lehet regisztrálni.

### A készüléken

- 1 A fentiek szerint regisztrálja a vezeték nélküli telefont az első készüléken.
- 2 Nyomja meg az **OK**, **8** **2** és **OK** gombot a készüléken.
- 3 Nyugtázza a beállított PIN kódot (**0000**) vagy írjon be új PIN kódot.



A PIN kód megegyezhet az első készülék PIN kódjával.

- 4 Nyomja meg a **OK** gombot.

### A vezeték nélküli telefonon

- 5 A vezeték nélküli telefonon nyomja meg a **▲▼** gombot és a **▲▼** gombbal válassza az **BEÁLLÍTÁSOK** lehetőséget.
- 6 Nyomja meg az **OK** gombot.
- 7 A **▲▼** **TOVÁBBI BEÁLL.** gombbal válassza.
- 8 Nyomja meg az **OK** gombot.
- 9 Társcsázzon a **▲▼** **KÉZIB. BEÁLL.** gombbal.
- 10 Nyomja meg a **OK** gombot.

- 11 Társcsázzon a **▲▼** **SPEC. REGISZTR.** gombbal.

- 12 Nyomja meg a **OK** gombot.

- 13 A **▲▼** gombbal jelölje ki a következő eszközt (= bázisállomást).

- 14 Nyomja meg a **OK** gombot.

- 15 Nyugtázza a bázisállomás nevét, vagy írjon be új nevet.

- 16 Nyomja meg a **OK** gombot.

- 17 Írja be ugyanazt a PIN kódot, mint a másik készüléken.

- 18 Nyomja meg a **OK** gombot.

- 19 A **▲▼** gombbal jelölje ki azt a számot, amellyel regisztrálni szeretné a vezeték nélküli telefont a készüléken.

- 20 Nyomja meg a **OK** gombot.

## Az elsődleges bázisállomás beállítása

Ha a vezeték nélküli telefont több készüléken regisztrálta, akkor ezzel a funkcióval ki lehet jelölni, hogy melyik készülék (= bázisállomás) végezze a telefonhívásokat. A **AUTOMATIKUS** választásával a vezeték nélküli telefon automatikusan csatlakozik a hatótávon belüli készülékre.

- 1 A vezeték nélküli telefonon nyomja meg a **▲▼** gombot és a **▲▼** gombbal válassza az **BEÁLLÍTÁSOK** lehetőséget.

- 2 Nyomja meg az **OK** gombot.

- 3 A **▲▼** **TOVÁBBI BEÁLL.** gombbal válassza.

- 4 Nyomja meg az **OK** gombot.

- 5 Társcsázzon a **▲▼** **KÉZIB. BEÁLL.** gombbal.

- 6 Nyomja meg a **OK** gombot.

- 7 Társcsázzon a **▲▼** **ALAP ELSŐBBSÉG** gombbal.

- 8 Nyomja meg a **OK** gombot.

- 9 Nyomja meg az **● SZERKESZTÉS** gombot.

- 10 A **▲▼** gombbal jelölje ki, hogy melyik készüléket szeretné elsődlegesen használni, vagy válassza az automatikus beállítást.

- 11 Nyomja meg a **OK** gombot.

## További készülékek csatlakoztatása

A telefonvonalon további készülékeket is használhat, pl. üzenetrögzítőt, díjszámlálót vagy modemet.

### Csatlakoztatás a készülékhez

A további készülékeket közvetlenül a faxkészülékre is lehet csatlakoztatni. A további készülék telefonkábélét csatlakoztassa a faxkészülék **EXT** csatlakozójára (RJ-11).



Javasoljuk a faxkészülékhez való közvetlen csatlakoztatást, mert ekkor a faxkapcsoló optimálisan vezérelheti a többi készüléket.

### Csatlakoztatás a telefonvonalhoz

A faxkapcsoló működése érdekében az ugyanarra a telefoncsatlakozóra csatlakoztatott készülékek közül a faxkészülék legyen az első. Kövesse a helyes sorrendet.

## Külső telefonkészülékek használata (Easylink)

Az Easylink funkcióval a faxkészüléket más telefonkészülékekről lehet vezérelni. A funkció használatához a telefonkészülékeket hangfrekvenciás (DTMF) tárcsázásra kell állítani, ehhez ld. a telefonkészülék használati útmutatóját.

### Fax vételének indítása

Ha egy másik készüléken fogadja a hívást és faxhangot hall (sípolás vagy csend), akkor a fax vételét a telefonkészülék **[\*] [5]** gombjának megnyomásával vagy a faxkészülék **START** a faxkészüléken.

### A hívás átvétele

Ha a másik telefonkészüléket veszi fel és a faxkészülék tovább csenget, vagy faxot próbál venni, akkor bontsa a vonalat a faxkészüléken. Nyomja meg a **[\*] [\*]** gombot a másik telefonkészüléken.

### Kódok megváltoztatása

 Ezeket a kódokat csak akkor változtassa meg, ha feltétlenül szükséges. A kódoknak a **[\*]** vagy **[#]** karakterrel kell kezdődniük és különbözőnek kell lenniük.

- 1 Nyomja meg az **OK**, **[5] [4]** és **OK** gombot.
- 2 Írja be a fax-vétel indításának új kódját.
- 3 Nyomja meg az **OK** gombot.
- 4 Írja be a másik telefonkészülék hívásátvételi kódját.
- 5 Nyomja meg az **OK** gombot.

### Külső üzenetrögzítő használata

A megfelelő működés érdekében az üzenetrögzítőt a faxkészülék **EXT** csatlakozójára kell csatlakoztatni. A külső üzenetrögzítő csengetésszámának legalább kettővel kevesebbnek kell lennie, mint a **FAX CSENG** menüben beállított csengetésszám.

Beállítási péda:

Az üzenetrögzítő csengetésszáma..... 1  
**FAX CSENG** ..... 3

(ld. még "A faxkapcsoló beállítása" c. részt, Oldal 31)

 Az üdvözlő szövegnek tíz másodpercnél rövidebbnek kell lennie. Az üdvözlő szöveg ne tartalmazzon zenét.

Ha a külső üzenetrögzítőnek „konzerváló” funkciója van (új üzenet érkezése után a csengetésszám megváltozik), akkor ezt a funkciót érdemes kikapcsolni.

Ha a külső üzenetrögzítő faxhangot rögzít, de a faxkészülék nem tudja fogadni a faxot, akkor ellenőrizze a külső üzenetrögzítő csatlakoztatását

# 15 Szerviz

 A készülék hibás működése esetén kövesse a kijelzőn és a hibajelentésben megjelenő utasításokat.

## A tintafilm-tartalék ellenőrzése

- 1 Nyomja meg az **OK**, **4** **6** és **OK** gombot.
- 2 A kijelzőn a tintafilmmel még kinyomtatható oldalak száma látható.
- 3 Nyomja meg az **STOP** gombot, ezzel visszatér a készenléti állapotba.

Ha a tintafilm elfogyott vagy nincs tintafilm a készülékben, akkor a kijelzőn egy üzenet jelenik meg.

## A tintafilm cseréje

 Csak eredeti fogyóanyagokat használjon. Ezeket a viszonteladónál vagy a rendelési szolgálatunknál lehet beszerezni (ld. a kézikönyv hátoldalát). Más fogyóeszközök a faxkészülék meghibásodását okozhatják.

 Kövesse a fogyóanyagok csomagolásán olvasható utasításokat.

Fax vételéhez vagy másoláshoz tintafilmot kell helyezni a készülékbe. A készülékhez mellékelünk egy ingyenes, néhány tesztoldal kinyomtatására alkalmas tintakazettát. Ehhez a tintafilmhez nem kell Plug'n'Print kártyát (= a tintafilm kapacitására vonatkozó információt tároló chipkártya) használni. Minden további tintafilm behelyezésekor azonban használni kell a mellékelt, kapacitás-adatokat tartalmazó plug'n'print kártyát.

- 1 Vegye ki a papírt a papíradagolót és vegye le a papírtálcát.
- 2 Az előlap közepén található fogantyúval emelje fel a készülék előlapját és hajtsa le.

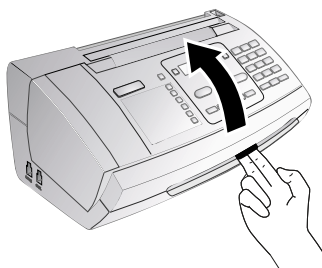

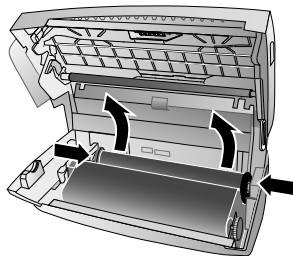

 A készülék felnyitáskor teljesen rögzítse a fedelet. Ha a fedél munka közben leesik, sérülést okozhat.

- 3 Mindkét végén fogja meg a hátsó tintafilm-tekeracet és helyezze az elülső tintafilm-tekeraccs mellé.

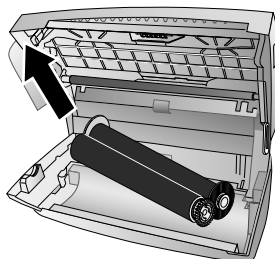

- 4 Mindkét tekeracet vegye ki a készülékből. A használt tintafilmet nem lehet újra felhasználni.



 Az elhasznált tintafilmről ki lehet olvasni a kinyomtatott üzeneteket és másolatokat. Az elhasznált tintafilm hulladékkezelésekor gondoljon az adatvédelmi kérdésekre.

- 5 A használt Plug'n'Print kártyát húzza ki a tintafilm-tartó mellett bal oldalon található kártyahelyről. A Plug'n'Print kártyát nem lehet újra felhasználni.

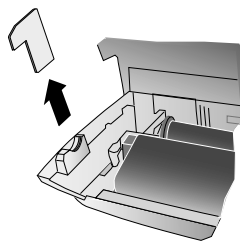

- 6 Az új tintafilmről óvatosan távolítsa el a gumiszalagokat. Ügyeljen arra, hogy a film ne sérüljön meg!

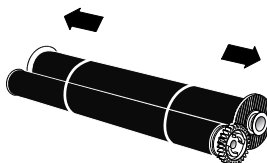

- 7 A nagyobbik tekercest helyezze a hátsó tintafilm-tartóba. A kék fogaskeréknek a jobb oldalon kell lennie.

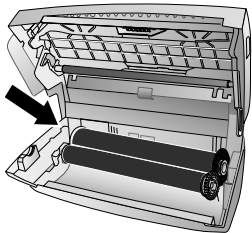

- 8 A kisebbik, tintafilm nélküli tekercest helyezze az előlő tintafilm-tartóba. A kék fogaskeréknek a jobb oldalon kell lennie, a bal oldali csapot pedig a bal oldali mélyedésbe kell illeszteni.

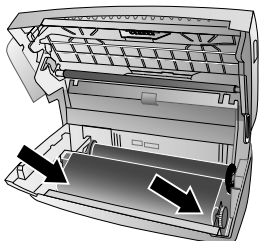

- 9 A Plug'n'Print kártyából törje ki a chipkártyát. A chipkártyát helyezze a tintafilm-tartó mellett bal oldalon található kártyahelyre.

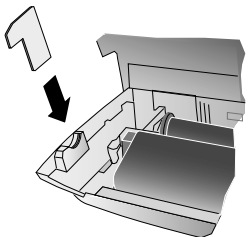

- 10 A tintafilm megfeszítéséhez forgassa előre a kék fogaskereket. A tintafilm nem lehet gyűrött.

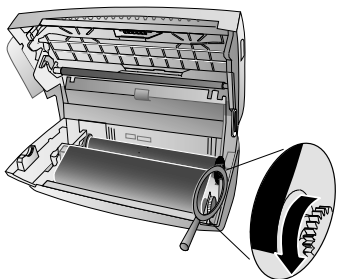

- 11 Zárja le a készüléket. A papírtálcát illessza a papírtovábbító szerkezet mögötti nyílásokba. Tegyen be papírt.

## Elakadt papír eltávolítása

- 1 Vegye ki a papírt a papíradagolót és vegye le a papírtálcát.
- 2 Az előlap közepén található fogantyúval emelje fel a készülék előlapját és hajtsa le.



 A készülék felnyitásakor teljesen rögzítse a fedelet. Ha a fedél munka közben leesik, sérülést okozhat.

- 3 Óvatosan húzza ki a papírt.

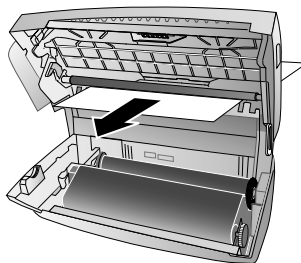

- 4 A tintafilm megfeszítéséhez forgassa előre a kék fogaskereket. A tintafilm nem lehet gyűrött.

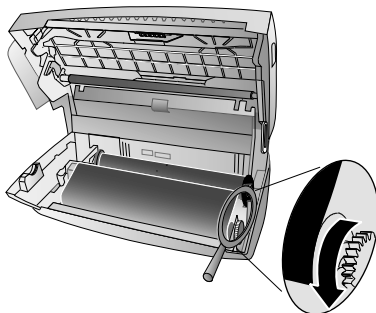

- 5 Zárja le a készüléket. A papírtálcát illessza a papírtovábbító szerkezet mögötti nyílásokba. Tegyen be papírt.

## Elakadt irat eltávolítása

- 1 Vegye ki a papírt a papíradagolót és vegye le a papírtálcát.
- 2 Az előlap közepén található fogantyúval emelje fel a készülék előlapját és hajtsa le.

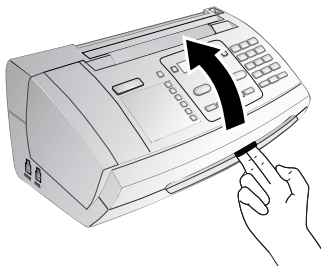

**!** A készülék felnyitásakor teljesen rögzítse a fedelet. Ha a fedél munka közben leesik, sérülést okozhat.

- 3 Nyissa fel a szkennert és az automatikus iratadagoló fedelét: először nyomja befelé az első zárat (A) majd a másikat (B). A fedél (C) lefelé nyílik.

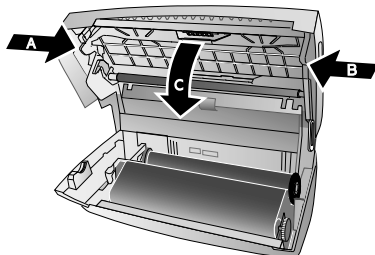

- 4 Az iratot óvatosan húzza ki a készülék elején vagy hátulján.

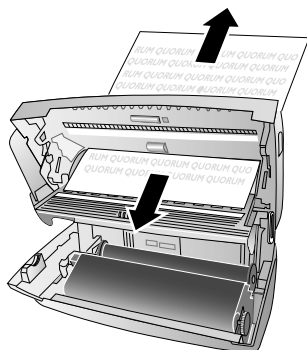

- 5 Zárja le a szkennert és az automatikus iratadagoló fedelét. Mindkét zárnak határozottan a helyére kell pattannia.

- 6 A tintafilm megfeszítéséhez forgassa előre a kék fogaskereket. A tintafilm nem lehet gyűrött.

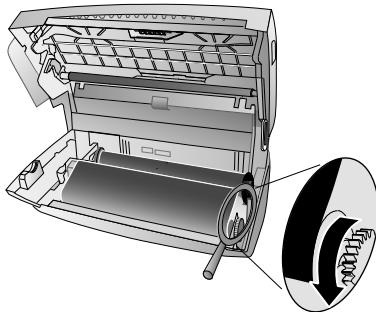

- 7 Zárja le a készüléket. A papírtálcát illessza a papírtovábbító szerkezet mögötti nyílásokba. Tegyen be papírt.

## Tisztítás

**!** A készüléket tisztítás előtt csatlakoztassa le a hálózati feszültségről! A tisztításhoz használjon puha, szőszmentes textilt. A tisztításhoz ne használjon folyékony vagy gyúlékony tisztítószer (spray, súrolószer, polírozó szer, alkohol stb.). A készülék belsejébe ne kerüljön nedvesség.

**💡** Call centerünkben speciális faxtisztító lapokat lehet beszerezni. Helyezzen egy lapot az iratadagolóba. Nyomja meg a **STOP** gombot; a készülék kidobja a lapot. Néhányszor ismételje meg az eljárást.

- 1 Vegye ki a papírt a papíradagolót és vegye le a papírtálcát.
- 2 Az előlap közepén található fogantyúval emelje fel a készülék előlapját és hajtsa le.

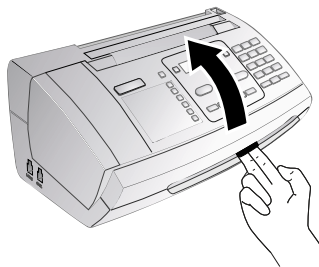

**!** A készülék felnyitásakor teljesen rögzítse a fedelet. Ha a fedél munka közben leesik, sérülést okozhat.



- 3 Nyissa fel a szkennert és az automatikus iratadagoló fedelét: először nyomja befelé az első zárat (A) majd a másikat (B). A fedél (C) lefelé nyílik.

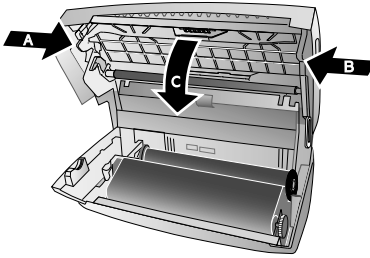

- 4 Egy kendővel óvatosan törölje le a szkennert üvegének felső részét (A), és az iratadagoló/szkennert-film (= fehér műanyag lemez) alsó részét (B).

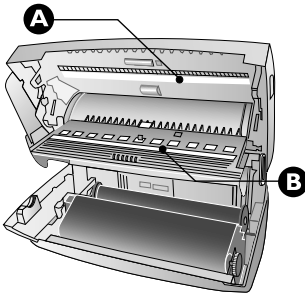

- 5 Puha, szőszmentes, tisztító alkohollal (96%) megnedvesített puha, szőszmentes kendővel tisztítsa meg a továbbító görgőt (A) és továbbító görgő támasztólapjának alsó részét (B). Forgassa meg a továbbító görgőt; a teljes görgőt meg kell tisztítani.

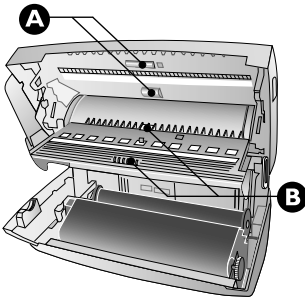

- 6 Zárja le a szkennert és az automatikus iratadagoló fedelét. Mindkét zárnak határozottan a helyére kell pattannia.

- 7 A tintafilm megfeszítéséhez forgassa előre a kék fogaskereket. A tintafilm nem lehet gyűrött.

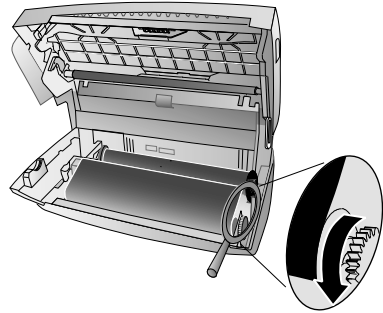

- 8 Zárja le a készüléket. A papírtálcát illessza a papírtovábbító szerkezet mögötti nyílásokba. Tegyen be papírt.

## Az akkumulátor töltöttségének kijelzése

A kijelzőn a töltésjelző jelzi az akkumulátor töltöttségi állapotát. Ha a töltöttség kicsi, akkor a kijelző megvilágítása kikapcsolódik és kihangosítáé nem használható. A vezeték nélküli telefont tegye a töltőállomásba.

## A vezeték nélküli telefon akkumulátorainak cseréje

- 1 Tartsa nyomva a  gombot (legalább két másodpercig); a készülék kikapcsolódik.
- 2 A vezeték nélküli telefon hátulján húzza le az akkumulátor-tartó fedelét.



- 3 Vegye ki a régi akkumulátorokat.

 Az elhasznált akkumulátorokat a helyi hulladékkezelési előírásoknak megfelelően kell kezelni.

- 4 Az ábra szerint, a pozitív-negatív pólusra ügyelve helyezze az akkumulátorokat az akkumulátor-rekeszbe.

**⚠ Soha** ne használjon nem tölthető elemeket. Tartsa szem előtt a műszaki adatokban közölt információkat.



5 Tegye a helyére az elemtartó fedelét és kattanásig csúsztassa felfelé.

6 A vezeték nélküli telefont tegye a töltőállomásba.

**⚠** A vezeték nélküli telefon akkumulátorok nélkül soha ne tegye a töltőállomásba.

**💡** A vezeték nélküli készüléket legalább 12 óráig hagyja a töltőállomásban. A töltés során az akkumulátorok kissé felmelegednek. Ez nem veszélyes.

## A firmver verziójának ellenőrzése

1 Nyomja meg az **OK**, **[4]** **[7]** és **OK** gombot.

2 A kijelzőn a készülék típusa és a beállított ország jelenik meg.

3 Nyomja meg az **OK** gombot.

4 A kijelzőn a készülék firmver-verziója olvasható.

5 Nyomja meg az **OK** gombot.

**⚠** Ezeket a kódokat csak akkor használja ha feltétlenül szükséges. Több szervizkód törli a tárolt üzeneteket és a telefonkönyv-bejegyzéseket.

1 Nyomja meg az **OK**, **[4]** **[5]** és **OK** gombot.

2 Írja be a szervizkódot.

**[7]** **[1]** **[1]** **[7]** – Töröl minden megváltoztatott beállítást és tárolt adatot. A készülék a gyári beállításokra áll vissza és elindul az első üzembe helyezési eljárás.

**[7]** **[1]** **[4]** **[0]** – Minden megváltoztatott beállítást töröl. A tárolt adatok és a telefonkönyv-bejegyzések megmaradnak.

**[7]** **[2]** **[2]** **[7]** – Törli a tárolt faxokat, ha gond van a nyomtatásukkal.

3 Nyomja meg az **OK** gombot.

4 A **▲/▼** gombbal válassza az **BIZTOS: IGEN** lehetőséget.

5 Nyomja meg az **OK** gombot.

**⚠** Ha rossz kódot írt be, akkor a beírást törölni lehet **BIZTOS: NEM**.

## "Hardver-reset"

Ha probléma jelentkezik és azt a használati utasítás alapján nem lehet elhárítani (ld. az alábbi Sűgőt is), akkor kövesse az alábbi lépéseket.

1 Húzza ki a hálózati csatlakozót.

2 Várjon legalább tíz másodpercig, majd csatlakoztassa vissza a hálózati kábelt.

3 Ha a hiba ismét fellép, lépjen kapcsolatba az ügyfélszolgálatunkkal vagy a készülék eladójával. A készülék hibás működése esetén kövesse a kijelzőn és a hibajelentésben megjelenő utasításokat.

## Szervizkódok használata

A szervizkódok használata törli az elvégzett beállításokat és a gyári beállításokat állítja vissza. Erre akkor lehet szükség, ha a megváltoztatott beállításokkal a készülék nem a várakozásnak megfelelően működik.

Általános információk	
A dátum és óraidő villog a kijelzőn.	Rövid áramszünet után ellenőrizni kell a dátumot és az óraidőt. Nyomja meg a <b>OK</b> gombot.
Probléma a faxolással vagy nyomtatással	
Az elküldött faxok rossz minőségűek.	A felbontást váltsa <b>KÉPFELB.: NORMÁL</b> - <b>KÉPFELB.: FINOM</b> vagy <b>KÉPFELB.: FOTÓ</b> . Változtassa meg a kontrasztot. Tisztítsa meg a szkennert és az iratadagoló rést. Egy irat másolásával ellenőrizze a készüléket. Ha az Ön készüléke jól működik, akkor lehetséges, hogy a címzett készüléke rossz.
A küldött faxon vagy a másolaton fekete sávok vannak.	Tisztítsa meg a szkennert és az iratadagoló rést.

<b>Probléma a faxolással vagy nyomtatással</b>	
A másolat üres.	Az iratokat nyomtatott felükkel felfelé helyezze az iratadagolóba.
A nyomtatás megszakad.	A papír vagy az irat elakadt; kifogyott a papír vagy a tintafilm. Kövesse a kijelzőn és a hibajelentésben megjelenő utasításokat. Több oldal kinyomtatása után rövid szünet lehetséges. A készülék automatikusan folytatja a nyomtatást.
A készülék nem ad ki nyomtatványt	Ellenőrizze, hogy megfelelően helyezte-e be és rögzítette-e a papírt. A papírtovábbító szerkezet jobb oldalán található kart vissza kell nyomni.
Az iratadagolás nem megfelelő.	Tisztítsa meg a szkennert és az iratadagoló rést.

<b>Problémák a csatlakozással</b>	
A készülék egyszer csenget, rövid ideig nem, majd ismét csenget.	Ez teljesen normális. Az első csengetés után a faxkapcsoló ellenőrzi a hívást. Ha a hívás telefonhívás, akkor a készülék tovább csenget.
Nincs tárcsahang	Ellenőrizze a készülék telepítését. A telefonkábel csatlakoztassa a <b>LINE</b> . A kábel másik végét csatlakoztassa a telefonvonal falicsatlakozójába.
A fax-adások rendszeresen megszakadnak.	Próbálja meg manuálisan elküldeni a faxot: Nyomja meg a <b>¶</b> gombot és írja be a hívószámot. Ha a címzett üzenetrögzítőt használ, várja meg a sípoló hangot. Nyomja meg az <b>START</b> gombot. Lehetséges, hogy a címzett készüléke nem vételkész.
A kézibeszélőben sípoló hangot hall, vagy semmit.	A hívás faxhívás: Nyomja meg a <b>START</b> gombot és a vezeték nélküli telefonon a <b>* 5</b> gombot. Tegye le a kézibeszélőt.
Nem lehet faxot venni, vagy az üzenetrögzítő rövid faxhangot rögzít.	Az 51 funkció használatával a faxkapcsoló csengetésszámát állítsa 4-re, az üzenetrögzítő teljes csengetésszámát (típustól függ) pedig 5-re (ld. oldal 31). A telefonszolgáltató üzenetrögzítő funkciójának (=hangposta) használata közben nem lehet faxot fogadni (ld. oldal 35).

<b>A vezeték nélküli telefon problémái</b>	
A vezeték nélküli telefon nem, vagy nem megfelelően működik. A kijelző csak az akkumulátor töltöttségét mutatja.	Ellenőrizze, hogy a vezeték nélküli telefon működik-e és be van-e jelentezve a faxkészüléken. Kapcsolja ki a vezeték nélküli telefont. A hátulján nyissa fel az akkumulátor-tartót. Vegye ki az akkumulátorokat, majd tegye vissza őket. Zárja le az akkumulátor-tartót és csatlakozza be a telefont.
Nincs tárcsahang	A vezeték nélküli telefon nincs regisztrálva a faxkészüléken, vagy hatótávolságon kívül van.
A vezeték nélküli telefont nem lehet bekapcsolni.	A vezeték nélküli telefont tegye a töltőállomásba.
A vezeték nélküli telefont a töltőállomáson végzett 12 órányi töltés után nem lehet bekapcsolni.	A vezeték nélküli telefonban cserélje ki az akkumulátorokat (ld. még a "Szerviz" c. részt, oldal 41).

# 16 Függelék

## Műszaki adatok

Méreték (szél. × mag. × mélys.)	313 × 129 × 197 mm
Tömeg	1,9 kg
Tápellátás	220–240 V - / 50–60 Hz
Teljesítmény-felvétel	
Készenlét	< 2,5 W
Adás	< 20 W
Ajánlott környezeti hőmérséklet	18–28 °C
Relatív páratartalom	20–80 % (nem lecsapódó)
Csatlakozás típusa	PSTN · PABX
Tárcsázási mód	Tone / impulzusos tárcsázás (országtól függ)

## Szabványok

Biztonság	EN 60950-1
Kibocsátás	EN 55022 Class B
Elektromos zaj elleni védetség	EN 55024

## Szkenner

Szkennelési szélesség	212 mm
Vízszintes felbontás	8 pont/mm
Függőleges felbontás . Standard (normál):	3,85 vonal/mm
..... Fine (finom):	7,7 vonal/mm

## Memoria

Telefonkönyv	max. 50 bejegyzés
Faxok	max. 15 oldal (szabványos teszt-fax)
SMS	max. 30 SMS

## Vezeték nélküli telefon

Akkumulátorok	AAA · NiMH
Beszélgetési idő	max. 10 óra
Készenléti idő	max. 120 óra
Hatótávolság.....	max. 50 m (épületen belül)
.....	max. 300 m (nyílt terepen)

## Papír

Kapacitás	50 lap
Méret	A4 · 210 × 297 mm
Vastagság	0,07–0,11 mm
Tömeg	60–90 g/m <sup>2</sup>

## Iratadagoló

Kapacitás	10 lap
Szélesség	148–212 mm
Hosszúság	100–600 mm
Vastagság	0,06–0,15 mm

## Fax

Típus	Group 3
Megfelelőség	ITU-TT.30
Adattömörítés	MH · MR
Moduláció	V.21 · V.27ter · V.29
Adási sebesség	9.600 bps

## A műszaki adatok értesítés nélküli megváltoztathatók.

## Garancia

### (Feltételek és kikötések csak Magyarországra számára)

Kérjük, hogy készülékét rendeltetészerűen és normál körülmények között használja! A Sagem Communications nem tehető felelőssé a készülék bármilyen nem rendeltetészerű használatáért és ennek következményeiért.

A garancia érvényesítése céljából keresse fel a forgalmazót. Ehhez szükség van a vásárlást igazoló dokumentumokra.

Bármilyen helytelen működés esetén forduljon a forgalmazóhoz.

### A) Általános garanciális feltételek

A Sagem Communications a készülék eredeti számlájának dátumától számított 24 -húszhónegy- hónap (3 -három-hónap fűr a tartozékokra), garanciális időszak alatt saját döntése szerint javítással vagy cserével, munka- és alkatrészki költség felszámítása nélkül vállalja a gyártási hiba miatti minden meghibásodás javítását.

Ha a felhasználó a Sagem Communications-mel nem kötött a készülék felhasználó telephelyén végzett javítására vonatkozó karbantartási szerződést, akkor a készülék javítása nem a felhasználó telephelyén történik. A felhasználónak a forgalmazó által megjelölt címre vissza kell küldenie a hibás készüléket.

Ha a készüléket javításra vissza kell küldeni, mindig mellékelni kell a vásárlást igazoló dokumentumokat (változtatás, átirás vagy az olvashatóság bármilyen más romlása nélkül), amelyek bizonyítják, hogy a készülék még a garancia hatálya alá tartozik. A vásárlást bizonyító dokumentumok hiányában a Sagem Communications javítóközpontja a gyártás időpontját tekinti a garanciális időszak kezdeti dátumának.

A törvényileg kötelező előírásokon és az ebben a részben lefektetettken kívül a Sagem Communications semmilyen további közvetett vagy közvetlen garanciát nem nyújt és nem tehető felelőssé a jelen garancia keretében vagy azon kívül eső közvetett vagy közvetlen, anyagi vagy szellemi kárért.

Ha a jelen garancia bármely előírása részben vagy egészben érvénytelenné, vagy a fogyasztókra vonatkozó kötelező nemzeti törvények következtében törvénytelené válik, akkor az ilyen érvénytelenség vagy törvénytelenesség nem csorbítja vagy befolyásolja a garancia többi részét vagy előírását.

Ez a garancia nem befolyásolja a fogyasztó törvényes jogait.

### B) Kivételek garancia alól

A garancia keretében a Sagem Communications nem tehető felelőssé az alábbiakért:

• Az alábbi okok miatt bekövetkezett rongálódásért, hibáért, üzemszünetért vagy hibás működésért:

– A telepítési eljárás és a használati útmutató előírásainak be nem tartása;

– A készüléket ért külső hatás (beleértve, de nem csak erre korlátozódóan: villámcsapás, tűz, ütés, vandalizmus, az elektromos hálózat hibája vagy bármilyen természetű vízkár);

– A Sagem Communications írásos engedélye nélkül végzett módosítás;

– Nem megfelelő üzemi környezet, különös tekintettel a hőmérsékletre és a páratartalomra;

– Nem a Sagem Communications által felhatalmazott személy általi javítás vagy karbantartás;

• A készülék és a tartozékok rendeltetés szerinti használata során bekövetkezett elhasználódás;

• A Sagem Communications számára visszaküldött készülék nem megfelelő vagy helytelen csomagolása;

• Az új szoftver-verzióknak a Sagem Communications előzetes jóváhagyása nélküli használata;

• A berendezésen vagy a szoftveren a Sagem Communications előzetes írásos engedélye nélkül végzett módosítás vagy bővítés;

• A nem a készülékből vagy a felhasználói munkahelyen a készülék használata céljából telepített szoftverekből adódó hibás működés.

A nem megfelelő környezet miatti kommunikációs problémák, beleértve a következőket:

– Az Internet-csatlakozás vagy -elérés problémái, pl. az elérési hálózatok megszakadása vagy az előfizető illetve a másik fél által használt vonal hibái;

– Átviteli hibák (például a rádióadók rossz földrajzi lefedettsége, zavarás vagy a vonal rossz minősége);

– A helyi hálózat hibája (kábelezés, kiszolgálók, munkaállomások) vagy az átviteli hálózat hibája (többek között zavarások, a hálózat hibája vagy rossz működése);

– A mobilhálózati paraméterek vásárlás utáni módosítása;

• A normál szervizelés (a készülékkel szállított útmutatóban meghatározottak szerint), valamint a szervizelés elmulasztása miatti hibás működés. A szervizköltségeket minden esetben a vásárló viseli.

• A készülékkel nem kompatibilis termékek, fogyóeszközök vagy kiegészítők használata.

### C) Garancián kívüli javítás

A B) pontban részletezett esetekben, valamint a garancia lejártá után a felhasználónak költségbeclést kell kérnie a Sagem Communications hivatalos szervizközpontjától.

A felhasználó számlát kap a javítási és szállítási költségekről.

A felhasználóval kötött egyéb megállapodás hiányában és csak Magyarország esetében a fentiek érvényesek.



A CE jelölés azt jelenti, hogy a készülék megfelel a rá vonatkozó EU-direktíváknak.



Az ENERGY STAR program résztvevőjeként a Sagem Communications Austria GmbH gondoskodott arról, hogy ez a készülék megfeleljen az ENERGY STAR követelményeknek.

**Környezetvédelem:** A környezet védelme a Sagem egyik elsődleges célja. A Sagem csoport környezetbarát eljárásokat használ a gyártás során, és szigorú környezetvédelmi előírásokat alkalmaz termékei teljes életciklusára vonatkozóan, a gyártástól a termék használatán át a termék élettartamának végéig.



**Csomagolás:** A csomagolóanyag újrahasznosításának megkönnyítése érdekében tartsa be a helyi szelektív hulladék-újrahasznosítási szabályokat.

**Elemek/Akkumulátorok:** A használt elemeket/akkumulátorokat erre kijelölt gyűjtőhelyeken kell elhelyezni.



**Termék:** Az áthúzott szemeset embléma azt jelenti, hogy a termék különleges hulladékfeldolgozási szabályok alá eső Elektromos és Elektronikus Berendezés.

A Hulladék Elektromos és Elektronikus Berendezések (WEEE) újrahasznosításának elősegítése, valamint a környezet és az emberi egészség védelme érdekében az európai szabályok előírják a hulladék berendezések alábbi módok egyikének alkalmazásával történő szelektív gyűjtését:

• A forgalmazó új termék vásárlásakor visszaveszi a berendezést.

• A használt berendezések is elhelyezhetők erre kijelölt gyűjtőhelyeken.

Ezt a használati útmutatót újrahasznosított, klómentesen fehérített papírra nyomtatták. Ez megfelel a kis környezeti hatásra vonatkozó legszigorúbb előírásoknak is. A kartondobozt, a papír- és karton betéteket papírhulladékként lehet kezelni. A műanyagfóliát az Ön országának előírásait alkalmazva újrahasznosításra le lehet adni, vagy a nem újrahasznosítható hulladékban lehet elhelyezni.

**Védjegyek:** A kézikönyvben említett hivatkozások a megfelelő vállalatok védjegyei. A ® és ™ jelölések hiánya nem jelenti azt, hogy az adott kifejezések védjegytalalom nélküliek. A megemlíttett más termékeknek csak azonosítási célt szolgálnak és a megfelelő tulajdonosok védjegyei lehetnek. A Sagem lemond az ilyen védjegyekkel kapcsolatos minden jogról.

Bizonyos dokumentumok másolása (pl. szkenneléssel, nyomtatással, másolással) sok országban tilos. Az ilyen dokumentumok alábbi listája nem teljes, de általános áttekintést ad. Kétség esetén kérjen jogi tanácsot.

- Útlevel (személyazonosítás)
- Kilépő és belépő vízum (bevándorlási okmányok)
- Katonai szolgálatra vonatkozó dokumentumok
- Bankjegy, utazási csekk, készpénzkifizetési rendelvény
- Postabélyeg, illetékbélyeg (pecséttel vagy anélkül)
- Hiteldokumentum, letéti igazolás, kötvény
- Szerzői joggal védett dokumentum

A faxküldemények jogi érvényességére vonatkozóan tartsa szem előtt a nemzeti jogi szabályozásokat - különösen az aláírások érvényessége, a határidők teljesítése vagy az adás során bekövetkezett minőségromlás miatti hátrányok stb. tekintetében.

Ügyeljen a helyi, távközlés-biztonságra és adatvédelemre vonatkozó törvényi előírások betartására.

A készülék analóg nyilvános telefonhálózaton (PSTN) használható, a csomagoláson feltüntetett országban. Ha a készüléket más országban használja, akkor az hibásan működhet.

További tájékoztatást az Ön országának szervizközpontjában kaphat. Ha a készülék használatával kapcsolatban probléma merül fel, kérjük, először a készülék eladóját keresse fel.

A készülék vásárlója vagy harmadik fél sem a Sagem-et, sem leányvállalatait nem teheti felelőssé a vásárlót vagy harmadik felet ért olyan kárért, veszteségért, költségért vagy kiadásért, amelyet baleset, a készülék nem rendeltetésszerű használata, jogosulatlan megváltoztatása, javítása, módosítása, vagy a Sagem üzemeltetési és karbantartási előírásainak be nem tartása okoz.

A Sagem nem tehető felelőssé a nem a Sagem által gyártott vagy jóváhagyott kiegészítő vagy fogyóanyag használatából eredő károkért vagy problémákért.

A Sagem nem tehető felelőssé a nem a Sagem által gyártott interfész-kábel használatából eredő elektromágneses zavar által okozott károkért.

Minden jog fenntartva. A jelen kiadvány a Sagem előzetes engedélye nélkül sem részben, sem egészben nem reprodukálható, kereshető rendszerben nem tárolható, valamint semmilyen módon és formában, sem elektronikus vagy mechanikus úton, sem fénymásolás, felvétel vagy más útján nem továbbítható. A Sagem nem tehető felelőssé azért, ha ezeket az utasításokat más készülékre alkalmazzák.

A jelen használati útmutató nem testesít meg szerződést.

A hibák, nyomtatási hibák és változtatások joga fenntartva.

Copyright © 2008 Sagem Communications Austria GmbH

## Jótállási jegy

A ..... típusú ..... gyártási számú ..... termékre,

Melynek főbb részei .....

.....

.....

A SAGEM Magyarország Elektronikai Kft. A vásárlás (üzembe helyezés) napjától számított **12 hónap\*** időtartamra vállalja a 151/2003. (IX.22.) Kormányrendelet szerinti kötelező jótállást, melynek lejártá után is biztosítja a termék térítés ellenében történő javítását.

### Eladó szerv tölti ki!

A vásárlás napja: 20..... hó.....nap .....

(betűvel)

(P.H. aláírás)

### Márkaszervizek listája

<i>Készülék típus</i>	<i>Márkaszerviz név</i>	<i>Márkaszerviz cím</i>	<i>telefonszám</i>
Televízió	Cobra computer Bt	1134 Budapest, Róbert Károly krt. 59.	06 1 577-01-00
Projector	Cobra computer Bt	1134 Budapest, Róbert Károly krt. 59.	06 1 577-01-00
Multifunkciós berendezések	Cobra computer Bt	1134 Budapest, Róbert Károly krt. 59.	06 1 577-01-00
Telefax, DECT	Young B.T.S Kft.	1139 Budapest, Frangepán u. 26.	06 1 471-70-90
Telefax, DECT	Csaba-Talk Kft.	5600 Békéscsaba, Gyóni G. u. 3.	06 66 442-755
Telefax, DECT	Bihari Vállalkozás Kft.	4031 Debrecen, István út 26.	06 52 411-958
Telefax, DECT	Dallos Telecom	3300 Eger, Rózsa Károly u. 12.	06 36 410-424
Telefax, DECT	TelTech Kft.	9023 Győr, Arany János u. 31.	06 96 326-944
Telefax, DECT	Pc-Phone Bt.	6300 Kalocsa, Szt. István kir. út 81.	06 78 561-817
Telefax, DECT	Telegráf 96' Kft.	7400 Kaposvár Városház u. 1.	06 82 317-014
Telefax, DECT	ART Telefon Bt.	6000 Kecskemét, Lóverseny u. 1	06 76 500-900
Telefax, DECT	Intelport Kft.	3525 Miskolc, Tizeshonvéd út 21/B.	06 46 412-833
Telefax, DECT	Go-Max Kft.	4400 Nyíregyháza, Kossuth L. u. 48.	06 42 407-870
Telefax, DECT	Telesound Bt.	7623 Pécs, Jókai u. 42.	06 72 510-500
Telefax, DECT	Salinfot Bt.	3100 Salgótarján Bajcsy zs.. u. 10	06 32 423-589
Telefax, DECT	Finommechanika Kft.	8600 Siófok, Fő u. 47-53.	06 84 310-125
Telefax, DECT	Telsol Kft.	7620 Szeged, Oroszlán u. 5.	06 62 310-972
Telefax, DECT	Oktel Kft.	7100 Szekszárd, Keselyűsi út. 1.	06 74 419-050
Telefax, DECT	Mercurius Telefon 98. Bt.	5000 Szolnok, Ady Endre út 27.	06 56 423-934
Telefax, DECT	H & K Elektronika Kft.	9700 Szombathely, Puskás Tivadar u. 7.	06 94 512-707
Telefax, DECT	TelTech Kft.	9700 Szombathely, Szelestey L. u. 29.	06 94 310-900
Telefax, DECT	PC-Stand Kft.	2890 Tata Kossuth tér 6.	06 34 481-762
Telefax, DECT	Halló mintabolt / Sági és Tsa Kft.	2600 Vác Dr Csányi L. krt. 29/A	06 27 317-380
Telefax, DECT	Telemarketing Service Kft.	9800 Zalaegerszeg, Ady Endre út. 11.	06 92 347-315

\*Berendezés típusonként lásd általános feltételek.

### Általános feltételek:

1. A Fogyasztót a jótállás alapján 151/2003 (IX.22.) Kormányrendeletben meghatározott jogok illetik meg.
  2. A jótállás időtartama a vásárlás napjától számított: Fax, Dect és Televízió esetén: **12 hónap**, kivéve a vetítőlámpa, amire **3 hónap**, Multifunkciós berendezés esetén: **24 hónap**, Projector esetén: **36 hónap**.
  3. A jótállási igény a jótállási jeggyel érvényesíthető. A Jótállási jogokat a fogyasztási cikk tulajdonosa érvényesítheti.
  4. A Jótállási jegyet az eladó köteles pontosan kitölteni és átadni a Fogyasztónak. Ha nem tenné, meg akkor a Fogyasztó ezt jogosult megkövetelni.
  5. A Jótállási jegy elvesztése vagy megsemmisülése esetén, a pótlására csak akkor van lehetőség, ha a termék származása egyértelműen bizonyítható a jótállási feltételek egyidejű fennállásának esetén.
  6. A rögzített bekötésű, illetve a 10kg-nál súlyosabb, vagy tömegközlekedési eszközön kézi csomagként nem szállítható fogyasztási cikkeket - a járművek kivételével - az üzemeltetés helyén kell megjavítani. Ha a javítás az üzemeltetés helyén nem végezhető el, a le- és felszerelésről, valamint az el- és visszaszállításról a forgalmazó gondoskodik.
  7. Tartozékokra (tintafilm, tintapatron) a garancia nem terjed ki.
- A jótállás a Fogyasztónak a törvényből eredő jogait nem érinti.**

### Javítás feltételei:

- A Fogyasztót a termék jótállási idő alatt bekövetkező meghibásodás esetében az alábbi jogok illetik meg:
- Ha a fogyasztó a fogyasztási cikk meghibásodása miatt a vásárlástól (üzembe helyezéstől) számított három munkanapon belül érvényesít csereigényt, a Forgalmazó nem hivatkozhat a Ptk. 306§ (1) bekezdés a) pontja értelmében aránytalan többletköltségre, hanem köteles a fogyasztási cikket kicserélni, feltéve, hogy a meghibásodás a rendeltetésszerű használatot akadályozza.
- A Ptk. vonatkozó szabályai szerint, három munkanapon túli igénybejelentés esetén a Fogyasztó kérheti a termék kijavítását.
- A forgalmazónak törekednie kell arra, hogy a kijavítást vagy kicserélést legfeljebb 15 napon belül elvégezze.
- Ha a cserére vagy javításra nincs joga a Fogyasztónak, vagy ha a kötelezett nem vállalja a javítást, cserét illetve annak nem tud a jogszabály által előírt feltételek szerint megfelelő idő alatt eleget tenni, akkor a Fogyasztó árleszállítást kérhet, vagy elállhat.
- Nincs helye elállásnak jelentéktelen hiba miatt.
- Javítás esetén a jótállás időtartama meghosszabbodik azzal az idővel, amely alatt a Fogyasztó a terméket a hiba miatt rendeltetésszerűen nem használhatta.

### Jótállási felelősség kizárása:

1. Ügyeljen a termék használati útmutatójában foglaltak betartására! A jótállási kötelezettség nem áll fenn (például, de nem kizárólagosan), ha a hiba rendeltetésszerű használatból eredő törés, sérülés, szakszerűtlen kezelés vagy illetéktelen átalakítás, helytelen tárolás, beázás, nem megfelelő feszültség használata, elemi csapás vagy az értékesítés utáni külső behatás eredménye. Ilyen esetekben a javítás költségei a Fogyasztót terhelik.
2. A SAGEM hivatalos szervizei jogosultak a jótállás megszűnését a Jótállási jegyre rávezetni.
3. A Jótállási jegyen illetéktelenek által tett bármilyen javítás, törlés vagy átírás, valótlán adatok bejegyzése a Jótállási jegy érvénytelenségét vonja maga után.

### Eljárás a hiba jellegére vonatkozó véleménykülönbség, vita esetén:

1. Ha a hiba ténye, jellege megállapításához különleges szakértelem szükséges, a Fogyasztó a Fogyasztóvédelmi Főfelügyelőségtől szakvéleményt kérhet.
2. A minőségvizsgáló szerv (Fogyasztóvédelmi Főfelügyelőség) az általa elvégzett vizsgálatért és szakvélemény elkészítéséért a irányadó jogszabályok szerint vizsgálati díjat kér.
3. A Fogyasztó panaszával fordulhat a illetékes Fogyasztóvédelmi Főfelügyelőséghez, további vita esetén peren kívüli egyezség érdekében a Békéltető Testülethez, vagy a jogvita eldöntése érdekében az illetékes Bírósághoz.

### Igény bejelenthető:

Kérjük, hogy a gyorsabb eljárás érdekében jótállási igényét a Jótállási jegy első lapján feltüntetett szerviz listában szereplő szervizpontokon, átvévhelyeken jelentse be.



Kicszerelt fődarabok jegyzéke	Szelvény	Kicszerelt fődarab		Beszerelt fődarab száma	Csere dátuma	Az új fődarab jótállási ideje	Bélyegző, aláírás
		típusa és megnevezése	száma				

Cserére jogosító igazolás (4 másolattal kell kitölteni)	Kijelentjük, hogy a _____ gyártmányú, _____ gyári számú (IMEI, széria) termék nem javítható, ezért új termékre az ügyfél jogosult, a hibás terméket a szervíz átvette		
	Dátum:	Ügyfél aláírása:	Szervizvezető aláírása:

Bejelentés időpontja: .....	<b>Jótállási szelvény</b>
A visszaadás időpontja: .....	Típus: .....
Bejelentett hiba: .....	Gyártási szám: .....
A javítás módja: .....	Eladás kelte: .....
A jótállás új határideje: .....	.....20.....hó.....nap
Szerviz neve: .....	Eladó szerv: .....
Munkalap száma: .....	.....
.....20.....hó.....nap	.....
.....	(P.H. aláírás)

Bejelentés időpontja: .....	<b>Jótállási szelvény</b>
A visszaadás időpontja: .....	Típus: .....
Bejelentett hiba: .....	Gyártási szám: .....
A javítás módja: .....	Eladás kelte: .....
A jótállás új határideje: .....	.....20.....hó.....nap
Szerviz neve: .....	Eladó szerv: .....
Munkalap száma: .....	.....
.....20.....hó.....nap	.....
.....	(P.H. aláírás)

Bejelentés időpontja: .....	<b>Jótállási szelvény</b>
A visszaadás időpontja: .....	Típus: .....
Bejelentett hiba: .....	Gyártási szám: .....
A javítás módja: .....	Eladás kelte: .....
A jótállás új határideje: .....	.....20.....hó.....nap
Szerviz neve: .....	Eladó szerv: .....
Munkalap száma: .....	.....
.....20.....hó.....nap	.....
.....	(P.H. aláírás)

HU

HU

**EC-DECLARATION OF CONFORMITY  
EG-KONFORMITÄTSEKTLÄRUNG  
MEGFELELŐSSÉGI NYILATKOZAT**

We  
Wir  
Mi

SAGEM Magyarország Elektronikai Kft.  
1043. Budapest,  
Istvánbelki u. 8.

declare under our responsibility that the product  
*erklären unter unserer Verantwortung, daß das Produkt  
felelősségünk tudatában kijelentjük, hogy az alábbi termék*

**PHILIPS PPF 650 (MAGIC 5 BASIC DECT)**

to which this declaration relates is in conformity with the following standard(s) or other normative document(s):  
*auf das diese Deklaration verweist, mit den folgenden Normen oder anderen normativen Dokumenten übereinstimmt:  
amelyre jelen nyilatkozat vonatkozik, megfelel a rádióberendezésekről és a távközlő végberendezésekről,  
valamint megfelelőségük elismeréséről szóló 5/2004 (IV. 13.) IHM rendelet 3. §-ában foglalt alapvető  
követelményeknek, valamint az alábbi távközlési (rádiótávközlési), villamos biztonságtechnikai és  
elektromágneses összeférhetőségi követelményeket tartalmazó szabványoknak, illetőleg egyéb  
normatív dokumentumoknak, melyek a következők:*

Safety / Sicherheit / **Biztonsági:**

EN 60950-1:2001

Electromagnetic Compatibility / Elektromagnetische Verträglichkeit / **Elektromágneses kompatibilitás:**

EN 55022:1998 + A1:2000 + A2:2003 class B  
EN 55024:1998 + A1:2001 + A2:2003  
EN 61000-3-2:2000 + A2:2005  
EN 61000-3-3:1995 + A1:2001  
EN 301 489-1 V1.5.1  
EN 301 489-6 V1.2.1

Radio Spectrum / Radiospektrum / **Rádió spektrum:**

EN 301 406:2003

Analogue PSTN/ Analoge öffentliche Fernsprechnetz / **Távközlési:**

ES 203 021-1 V2.1.1  
ES 203 021-2 V2.1.2  
ES 203 021-3 V2.1.2

DUBI Zoltán, Ügyvezető Igazgató

Name and Function of authorised person  
Name und Funktion der zeichnungsberechtigten Person  
Jogosult aláíró neve



SAGEM Magyarország Elektronikai Kft.  
1045 BUDAPEST Istvánbelki út 8.

1.

Budapest, 2007-02-29

Place and date of issue  
Ort und Datum der Ausstellung  
Kibocsátás ideje és helye



Signature of authorised person  
Unterschrift der zeichnungsberechtigten Person  
Jogosult aláírása

**E-Mail: [dti.faxinfo@sagem.com](mailto:dti.faxinfo@sagem.com)**

**Internet: [www.sagem-communications.com](http://www.sagem-communications.com)**



PHILIPS and the PHILIPS' Shield Emblem are registered trademarks of Koninklijke Philips Electronics N.V. and are used by SAGEM COMMUNICATIONS under license from Koninklijke Philips Electronics N.V.

**SAGEM COMMUNICATIONS**

Printing Terminals

Headquarters : Le Ponant de Paris  
27, rue Leblanc · 75015 Paris · FRANCE  
Tél. : +33 1 58 11 77 00 · Fax : +33 1 58 11 77 77  
[www.sagem-communications.com](http://www.sagem-communications.com)  
Limited company · Capital 167.038.185 Euros · 440 294 510 RCS PARIS

**PPF 650  
HU  
253132418-A**