

Register your product and get support at
www.philips.com/welcome

WP3861

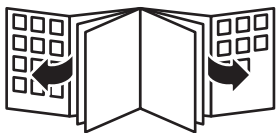

PHILIPS



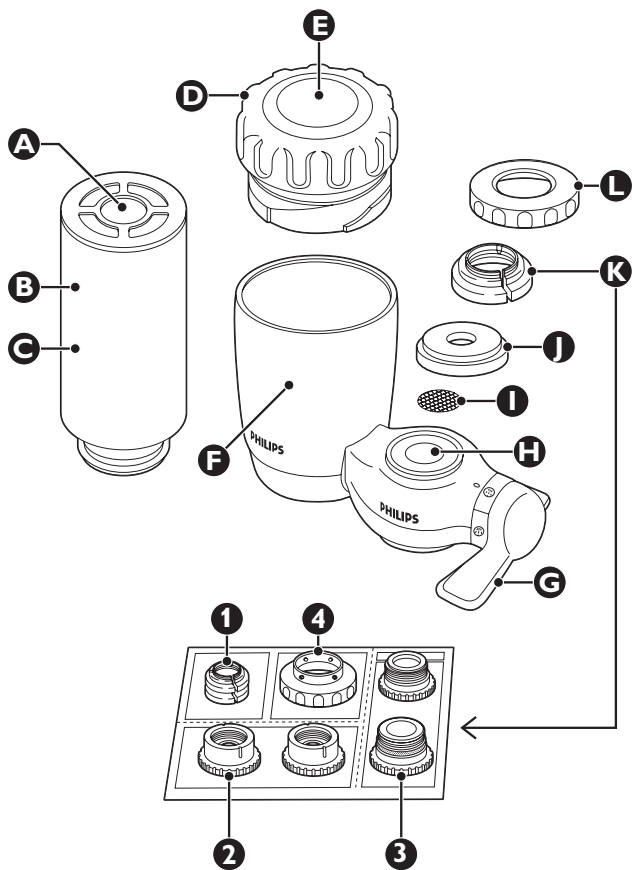

WP3861 Philips Pure Taste ontap water purifier

ENGLISH 6

ESPAÑOL 18

PORTUGUÊS DO BRASIL 30

Introduction

Congratulations on your purchase and welcome to Philips! To fully benefit from the support that Philips offers, register your product at www.philips.com/welcome.

You have made an excellent choice. The Philips Pure Taste is a compact and easy-to-install water purifier that improves the taste of your drinking and cooking water by removing chlorine and other impurities with a silver-coated activated carbon filter. Better-tasting water made easy, by Philips.

General description (Fig. 1)

- A** Non-woven cloth
- B** Silver-coated granular activated carbon
- C** Filter cartridge
- D** Cap of filter cartridge holder
- E** Viewing window
- F** Filter cartridge holder
- G** Water selection lever
- H** Water purifier housing
- I** Stainless steel screen
- J** Rubber washer
- K** Adapter
 - 1** A-type
 - 2** B-type
 - 3** C type
 - 4** D-type
- L** Attachment nut

Important

Read this user manual carefully before you use the water purifier and save it for future reference.

Warning

- This water purifier is not intended for use by persons (including children) with reduced physical, sensory or mental capabilities, or lack

of experience and knowledge, unless they have been given supervision or instruction concerning use of the water purifier by a person responsible for their safety.

- Children should be supervised to ensure that they do not play with the water purifier.

Before daily use

- To prevent quick clogging of the filter cartridge, let the water run at the unfiltered setting for around 5 seconds before every use.
- If the water is highly coloured or turbid due to work on your water network, do not let the water run at the filtered setting until the water is clear.
- Cautions:
 - 1 Let the water run at the filtered setting for 10 seconds before use each day.
 - 2 Let the water run at the filtered setting for 60 seconds before use if you have not used the water purifier for more than two days.
 - 3 If you are not going to use the water purifier for more than two weeks, put the filter cartridge in the refrigerator to ensure its good performance. When you start using the water purifier again, let the water run at the filtered setting for 1 minute before use. If the filter cartridge emits an unpleasant smell, replace it with a new one.

Water temperature

- Do not let water hotter than 65°C run through the water purifier at the unfiltered setting or hotter than 50°C at the filtered setting. This may damage the water purifier.
- Do not let the water purifier freeze.

Applications

- Only use the water purifier to filter water that meets drinking water standards.
- Do not use this water purifier in combination with electric taps.
- Do not block the filtered water outlet or connect other devices to it.
- If the water pressure is very high, reduce the water flow of the tap to prevent damage to the cartridge.

8 ENGLISH

- Keep the water purifier away from heat to avoid distortion or breakage.
- Do not tamper with the water purifier.
- Do not remove the filter cartridge while you use the water purifier.
- Do not install the water purifier near a window where it is exposed to direct sunlight.
- Do not use the water purifier without a filter cartridge.
- This water purifier does not soften water.
- Do not use filtered water in aquariums. Tap water, filtered or unfiltered, can be harmful to fish.
- This water purifier is intended for household use only.
- Do not store purified water to avoid contamination. Air contact contaminates purified water quickly. If you want to store purified water, use a clean container and keep it in the refrigerator. Do not keep it in the refrigerator longer than 1 day to avoid contamination.

Features

- The water purifier removes chlorine, unpleasant smells and tastes, as well as large sediments from your tap water.
- The silver-coated activated carbon prevents bacteria growth inside the filter.
- The replacement reminder sticker helps you remember when to replace the filter cartridge.
- The 2ltrs/min high-speed initial flow rate gives you plenty of clean water instantly.
- The water selection lever offers you a choice of three water flow types: unfiltered spray, unfiltered stream or filtered spray.
- The eight tap-mounting adapters supplied with the water purifier allow easy installation on almost any type of tap.
- The bayonet-type mount ensures quick, easy and secure filter cartridge replacement.

Preparing for use

Before installation

- Before you install the water purifier, make sure all tap-mounting adapters you require are present.
- The tap must have a diameter of 13mm-25mm.
- Determine what type of tap you have and select the appropriate adapter.
- The adapters supplied make the water purifier suitable for almost any kitchen tap. However, the water purifier may not fit some uncommon types of taps.
- The tap water pressure has to be between 0.7kgf/cm² (7 metres of water column/70kPa) and 3.5kgf/cm² (35 metres of water column/350kPa). If you use the water purifier at a water pressure outside this range, either the filtered water flow will be extremely low or the water purifier will get damaged.

Installation A-type adapter

- For taps with a round spout with a diameter of 16mm, 17.5mm or 19mm (Fig. 2).

- 1** Remove the attachment nut and the adapter from the water purifier housing (Fig. 3).
- 2** Pass the attachment nut over the tap spout (Fig. 4).
- 3** Place the matching adapter (A-type) over the tip of the spout. The 16mm adapter is packed with the water purifier. Replace it with the 17.5mm adapter or 19mm adapter to fit the diameter of your tap (Fig. 5).
- 4** Screw the attachment nut firmly onto the water purifier housing (Fig. 6).

Installation B-type adapter

- For taps with an aerator (threaded outside) (Fig. 7).
- 1** Remove the attachment nut and the adapter from the water purifier (Fig. 8).

10 ENGLISH

- 2 Remove the aerator cap from the tap and pass the attachment nut over the spout. Take out the original adapter and screw the matching adapter (B-type) onto the tap (Fig. 9).
- 3 Tighten the adapter further with a coin (Fig. 10).
- 4 Firmly screw the attachment nut onto the water purifier housing (Fig. 11).

Installation C-type adapter

- For taps with an aerator (threaded inside) (Fig. 12).

- 1 Remove the attachment nut and the adapter from the water purifier housing (Fig. 13).
- 2 Remove the aerator cap from the tap. Take out the original adapter and screw the matching adapter (C-type) onto the tap through the attachment nut. (Fig. 14)

If water leakage occurs, wind Teflon tape round the adapter's thread before you screw it onto the tap.

- 3 Tighten the adapter further with a coin (Fig. 15).
- 4 Firmly screw the attachment nut onto the water purifier housing (Fig. 16).

Installation D-type adapter

- For taps other than A, B or C. (Fig. 17)

- 1 Remove the attachment nut and the adapter from the water purifier housing (Fig. 18).
- 2 Take out the original adapter and screw the D-type adapter onto the water purifier housing. (Fig. 19)
- 3 Push the water purifier housing onto the tap from below and tighten the 4 screws evenly (Fig. 20).
- 4 Screw the attachment nut firmly onto the water purifier housing (Fig. 21).

Make sure the rubber washer is firmly pushed against the tap to prevent water leakage.

Installing the filter cartridge

- 1 Make sure the tap is closed.
- 2 Set the water selection lever to the unfiltered stream position (Fig. 22).
- 3 Tilt the filter cartridge holder 90° backwards and insert it into the water purifier housing (Fig. 23).
- 4 Pull the cartridge holder upwards until it is in upright position. (Fig. 24)

Using the water purifier

- 1 Make sure that the water purifier housing and the filter cartridge holder are properly installed.
- 2 Turn the water selection lever to the desired setting ('click').

Filtered spray

Select this setting for drinking, washing vegetables or fruits and for cooking.

Tip: We advise you to boil the filtered water before you drink it.

- 1 Turn the water selection lever until the filtered spray symbol is aligned with the indicator (Fig. 25).

Do not let water hotter than 50°C run through the water purifier at this setting, as this may damage the water purifier.

If you filter water between 35°C and 50°C, the water may have an unpleasant smell. The filter cartridge has absorbed this smell during filtering, but releases it again if you filter water hotter than 35°C.

Unfiltered spray

Select this setting for washing dishes and other jobs that require a gentle water flow.

12 ENGLISH

- 1 Turn the water selection lever until the unfiltered spray symbol is aligned with the indicator (Fig. 26).

Do not let water hotter than 65°C run through the water purifier at this setting, as this may damage the water purifier.

Unfiltered stream

Select this setting for a strong water flow.

- 1 Turn the water selection lever until the unfiltered stream symbol is aligned with the indicator (Fig. 22).

Do not let water hotter than 65°C run through the water purifier at this setting as this may damage the water purifier.

Cleaning

Never use scouring pads, abrasive cleaning agents or aggressive liquids such as petrol or acetone to clean the water purifier. These substances may cause cracking, discolouration or distortion.

- 1 Clean the water purifier housing and the inside and outside of the filter cartridge holder and cap regularly with a damp cloth.

Replacement

It is advised to change the filter cartridge every 6 months for optimum performance. New filter cartridges are available under type number WP3961.

Note: Register your product online at <http://www.philips.com/welcome> to receive more information on filter cartridge replacement.

Replace the filter cartridge if it is clogged to prevent damage to the water purifier.

- 1 For optimal performance of the water purifier, replace the filter cartridge if either of the following situations occurs:
 - A You have used the filter cartridge for six months.

B The non-woven cloth of the filter cartridge has turned rust brown or dark grey.

Look through the viewing window in the cap of the filter cartridge holder to see the colour of the non-woven cloth.

C The volume of purified water decreases substantially.

D The filtered water still has an unpleasant smell after purification.

2 To replace the filter cartridge, close the tap and set the water selection lever to the unfiltered stream position. (Fig. 22)

3 Tilt the filter cartridge holder 90° backwards and pull it off the water purifier housing. (Fig. 27)

4 Unscrew the cap of the filter cartridge holder (Fig. 28).

When you remove the cap of the filter cartridge holder, water leaks from the water inlet of the holder.

5 Remove the filter cartridge from the holder. (Fig. 29)

6 Put a new filter cartridge in the holder (Fig. 30).

7 Screw the cap back onto the filter cartridge holder (Fig. 31).

8 Tilt the filter cartridge holder 90° backwards and insert it into the water purifier housing (Fig. 23).

9 Pull the cartridge holder upwards until it is in upright position. (Fig. 24)

10 Write down the date on which you have to replace the filter cartridge on the replacement reminder sticker.

Note: The filter cartridge holder and the cap can be purchased as service parts.

Replacement reminder sticker

- We advise you to replace the filter cartridge every 6 months, for optimum performance. Please register your product online at <http://www.philips.com/welcome> for more information on filter cartridge replacement.

Note: The actual lifetime of the filter cartridge strongly depends on the quality of the local tap water.

- The water purifier and each replacement filter cartridge comes with a replacement reminder sticker. Write the date on which you have to replace the filter cartridge on the sticker and stick it on the outside of the cap. This helps you remember when to replace the filter cartridge. (Fig. 32)

Guarantee and service

If you need service or information or if you have a problem, please visit the Philips website at **www.philips.com** or contact the Philips Consumer Care Centre in your country (you find its phone number in the worldwide guarantee leaflet). If there is no Consumer Care Centre in your country, go to your local Philips dealer.

Frequently asked questions

This chapter lists the questions most frequently asked about the water purifier. If you cannot find the answer to your question, contact the Consumer Care Centre in your country.

Question	Answer
Why does water leak from the attachment nut?	Perhaps you have not installed the water purifier properly. Reinstall the water purifier according to the instructions in this user manual.
	Perhaps the attachment nut or the tap-mounting adapter is damaged. Contact an authorised Philips service centre.
	Perhaps the tap water pressure is higher than specified.
	You may need to wind some Teflon tape around the thread of the adapter.

Question	Answer
Why is the water flow weak at the unfiltered setting?	Perhaps the stainless steel screen under the rubber washer inside the water purifier housing is clogged. Clean it with a toothbrush and rinse it.
Why is the water flow is weak at the filtered setting?	Perhaps the filter cartridge is clogged. Replace the filter cartridge. Perhaps the tap water pressure is lower than specified.

Product specifications

Product name and type number	WP3861 Philips Pure Taste
Type	Direct tap mount
Major filter components	Silver-coated granular activated carbon
Initial water flow rate	2ltrs/min. (water pressure at 1kgf/cm ² (10 metres of water column/ 100kPa), water temperature at 20°C)
Chlorine reduction capacity	WP3961-2,500ltrs (water density at 2ppm)
Filter lifetime	Approximately 6 months at 10ltrs a day (the actual lifetime depends on the quality of the local water and the water pressure)
Replacement filter cartridge	WP3961

Minimum water pressure	0.7kgf/cm ² (7 metres of water column/ 70kPa,7bar)
Maximum water pressure	3.5kgf/cm ² (35 metres of water column/ 350kPa,3.5 bar)
Accessories	WP3961 filter cartridge, 8 tap-mounting adapters, replacement reminder sticker
Water purifier dimensions	105mm x 139mm x 83mm (H x W x D)
Packaging dimensions	140mm x 170mm x 84mm (H x W x D)
Weight	Approximately 370g
Country of origin	Japan

*Above specifications are according to Japanese JIS S 3201 Standard.

Technical information

Point of Use (POU) installation. Input water quality: only use water provided by your local water company and that complies with Administrative Rule 518 issued by the Brazilian Ministry of Health.

WP3861/WP3961

This water purifier also complies with Brazilian standard ABNT NBR 14908	---
The apparatus is intended to be used for water that complies with Administrative rule 518 issued by Ministry of Health	---
Internal volume of the water purifier for test of extractable amount	130ml
Reference volume for particle test	approx. 2,500 liters

WP3861/WP3961

Minimum temperature of water at POU	1°C
Maximum temperature of water at POU	35°C
Free chlorine reduction efficiency - Class C	C I ($\geq 75\%$)
Particle retention efficiency - Class P	P III (≥ 5 to $<15\mu\text{m}$)
Bacteriological retention efficiency complies with NBR 14908	---

Introducción

Enhorabuena por la compra de este producto y bienvenido a Philips. Para sacar el mayor partido de la asistencia que Philips le ofrece, registre su producto en www.philips.com/welcome.

Ha hecho una excelente elección. Pure Taste de Philips es un purificador de agua compacto y fácil de instalar que mejora el sabor del agua que usa para beber y cocinar. Para conseguirlo, elimina la clorina y otras impurezas mediante un filtro de carbón activo bañado en plata. Agua con mejor sabor fácilmente, por Philips.

Descripción general (fig. 1)

- A** Paño no tejido
- B** Carbono activo granular bañado en plata
- C** Cartucho de filtrado
- D** Tapa del soporte del cartucho de filtros
- E** Ventana de control
- F** Soporte del cartucho de filtros
- G** Palanca de selección
- H** Carcasa del purificador de agua
- I** Rejilla de acero inoxidable
- J** Arandela de goma
- K** Adaptador de corriente
 - 1** Tipo A
 - 2** Tipo B
 - 3** Tipo C
 - 4** Tipo D
- L** Tuerca de fijación

Importante

Antes de usar el purificador de agua, lea atentamente este manual de usuario y consérvelo por si necesitara consultarlo en el futuro.

Advertencia

- El purificador de agua no debe ser usado por personas (adultos o niños) con su capacidad física, psíquica o sensorial reducida, ni por

quienes no tengan los conocimientos y la experiencia necesarios, a menos que sean supervisados o instruidos acerca del uso del purificador de agua por una persona responsable de su seguridad.

- Asegúrese de que los niños no jueguen con el purificador de agua.

Antes del uso diario

- Para evitar que el cartucho de filtrado se obstruya enseguida, deje correr el agua en la posición sin filtrar durante unos 5 segundos antes de cada uso.
- Si el agua está muy turbia o coloreada debido a que se están realizando trabajos en la red de suministro, no la deje correr en la posición de filtrado hasta que esté clara.
- Precauciones:
 - 1 Deje correr el agua en la posición de filtrado durante 10 segundos antes de usarla cada día.
 - 2 Deje correr el agua en la posición de filtrado durante 60 segundos antes de usarla si no ha utilizado el purificador de agua desde hace más de dos días.
 - 3 Si no va a utilizar el purificador de agua durante más de dos semanas, introduzca el cartucho de filtros en el frigorífico para asegurar el buen funcionamiento. Cuando vaya a utilizar el purificador de agua de nuevo, deje correr primero el agua en la posición filtrada durante un minuto antes de usarlo. Si el cartucho despidiera un olor desagradable, cámbielo por uno nuevo.

Temperatura del agua

- No deje que agua a más de 65 °C pase a través del purificador en la posición sin filtrar; ni a más de 50 °C en la posición de filtrado, ya que ello podría dañar el purificador de agua.
- No deje que el purificador de agua se congele.

Aplicaciones

- Utilice el purificador de agua sólo para filtrar agua que cumpla los estándares del agua potable.
- No utilice este purificador de agua con grifos eléctricos.

- No bloquee la salida de agua filtrada ni conecte otros dispositivos a ella.
- Si la presión del agua es demasiado alta, reduzca el flujo de agua del grifo para evitar daños en el cartucho.
- Mantenga el purificador de agua alejado del calor para evitar deformaciones o roturas del mismo.
- No intente manipular el purificador de agua.
- No quite el cartucho de filtrado mientras utiliza el purificador de agua.
- No coloque el purificador de agua cerca de una ventana en la que quede expuesto a la luz solar directa.
- No utilice el purificador de agua sin cartucho de filtrado.
- Este purificador de agua no "ablanda" el agua.
- No utilice agua filtrada en acuarios. El agua del grifo, filtrada o no, puede ser nociva para los peces.
- Este purificador de agua está diseñado únicamente para uso doméstico.
- No almacene agua purificada para evitar que se contamine. El contacto con el aire contamina el agua purificada rápidamente. Si desea almacenar agua purificada, utilice un recipiente limpio y guárdelo en el frigorífico. No lo guarde en el frigorífico más de un día para evitar que el agua se contamine.

Características

- El purificador de agua elimina el cloro, los sabores y olores desagradables, así como los sedimentos grandes del agua del grifo.
- El carbono activo bañado en plata evita la aparición de bacterias dentro del filtro.
- La pegatina recordatoria de sustitución le ayuda a recordar cuándo debe cambiar el cartucho de filtros.
- La alta velocidad del flujo inicial de 2 l/min le proporciona al instante agua limpia abundante.
- La palanca de selección de agua le permite elegir entre tres flujos de agua diferentes: pulverizador no filtrado, corriente no filtrada o pulverizador filtrado.

- Los ocho adaptadores para acoplar al grifo que se suministran con el purificador de agua permiten una instalación fácil en casi cualquier tipo de grifo.
- El montaje del modelo de bayoneta garantiza una sustitución rápida, sencilla y segura del cartucho de filtros.

Preparación para su uso

Antes de la instalación

- Antes de instalar el purificador de agua, asegúrese de que tiene todos los adaptadores que vaya a necesitar para acoplar al grifo.
- El grifo debe tener un diámetro de 13 a 25 mm.
- Determine el tipo de grifo que tiene y seleccione el adaptador adecuado.
- Los adaptadores suministrados permiten instalar el purificador de agua en casi cualquier grifo de cocina. Sin embargo, puede que el purificador de agua no sea apropiado para modelos de grifos poco corrientes.
- La presión del agua del grifo debe estar entre 0,7 kgf/cm² (7 metros de columna de agua/70 kPa) y 3,5 kgf/cm² (35 metros de columna de agua/350 kPa). Si utiliza el purificador de agua con una presión del agua que no esté comprendida entre las presiones anteriormente citadas, puede que el agua filtrada fluya extremadamente lenta o que el purificador de agua se dañe.

Instalación del adaptador tipo A

- Para grifos con una boquilla redonda con un diámetro de 16 mm, 17,5 mm o 19 mm (fig. 2).

- 1** Quite la tuerca de fijación y el adaptador de la carcasa del purificador de agua (fig. 3).
- 2** Pase la tuerca de fijación por la boquilla del grifo (fig. 4).
- 3** Coloque el adaptador adecuado (tipo A) en el extremo de la boquilla. El adaptador de 16 mm se suministra con el purificador de agua. Sustitúyalo por el adaptador de 17,5 mm o de 19 mm para que se adapte al diámetro del grifo (fig. 5).

- 4** Enrosque la tuerca de fijación firmemente a la carcasa del purificador de agua (fig. 6).

Instalación del adaptador tipo B

- Para grifos con aireador (con rosca por fuera) (fig. 7).

- 1** Quite la tuerca de fijación y el adaptador de la carcasa del purificador de agua (fig. 8).

- 2** Quite el tapón aireador del grifo y pase la tuerca de fijación por la boquilla. Quite el adaptador original y enrosque el adaptador adecuado (tipo B) al grifo (fig. 9).

- 3** Apriete más el adaptador con una moneda (fig. 10).

- 4** Enrosque la tuerca de fijación firmemente a la carcasa del purificador de agua (fig. 11).

Instalación del adaptador tipo C

- Para grifos con aireador (con rosca por dentro) (fig. 12).

- 1** Quite la tuerca de fijación y el adaptador de la carcasa del purificador de agua (fig. 13).

- 2** Quite el tapón aireador del grifo. Quite el adaptador original y enrosque el adaptador adecuado (tipo C) al grifo con la tuerca de fijación. (fig. 14)

Si gotea el agua, enrolle cinta de teflón alrededor de la rosca del adaptador antes de enroscarlo al grifo.

- 3** Apriete más el adaptador con una moneda (fig. 15).

- 4** Enrosque la tuerca de fijación firmemente a la carcasa del purificador de agua (fig. 16).

Instalación del adaptador tipo D

- Para grifos diferentes de A, B o C. (fig. 17)

- 1** Quite la tuerca de fijación y el adaptador de la carcasa del purificador de agua (fig. 18).

- 2** Saque el adaptador original y enrosque el adaptador tipo D a la carcasa del purificador de agua. (fig. 19)

- 3** Acople la carcasa del purificador de agua en el grifo por la parte de abajo y apriete los 4 tornillos uniformemente (fig. 20).
- 4** Enrosque la tuerca de fijación firmemente a la carcasa del purificador de agua (fig. 21).

Asegúrese de que la arandela de goma se ha apretado firmemente contra el grifo para evitar fugas de agua.

Instalación del cartucho de filtrado

- 1** Asegúrese de que el grifo está cerrado.
- 2** Ajuste la palanca de selección a la posición de chorro sin filtrar (fig. 22).
- 3** Incline el soporte del cartucho de filtros 90° hacia atrás e introdúzcalo en la carcasa del purificador de agua (fig. 23).
- 4** Tire del soporte del cartucho hacia arriba hasta que esté en posición vertical. (fig. 24)

Uso del purificador de agua

- 1** Asegúrese de que la carcasa del purificador de agua y el soporte del cartucho de filtros están correctamente instalados.
- 2** Gire la palanca de selección de agua a la posición deseada (“clic”).

Difusor filtrado

Seleccione esta posición para beber, lavar verduras o frutas y para cocinar.

Consejo: Recomendamos que hierva el agua filtrada antes de beberla.

- 1** Gire la palanca de selección hasta que el símbolo de difusor filtrado esté alineado con el indicador (fig. 25).

No deje que agua a más de 50 °C pase por el purificador de agua en esta posición, ya que podría dañarlo.

Si filtra agua a temperaturas entre 35 y 50 °C, el agua podría tener un olor desagradable. El cartucho de filtrado absorbe este olor durante el filtrado, pero lo libera de nuevo si filtra el agua a más de 35 °C.

Difusor sin filtrar

Seleccione esta posición para lavar los platos y otras tareas que requieran un flujo de agua suave.

- 1 Gire la palanca de selección de agua hasta que el símbolo de difusor sin filtrar esté alineado con el indicador (fig. 26).

No deje que agua a más de 65 °C pase por el purificador de agua en esta posición, ya que podría dañarlo.

Chorro sin filtrar

Seleccione esta posición para un flujo de agua abundante.

- 1 Gire la palanca de selección de agua hasta que el símbolo de chorro sin filtrar esté alineado con el indicador (fig. 22).

No deje que agua a más de 65 °C pase por el purificador de agua en esta posición, ya que podría dañarlo.

Limpieza

No utilice nunca estropajos, productos de limpieza abrasivos o líquidos agresivos, como gasolina o acetona, para limpiar el purificador de agua. Estas sustancias pueden causar grietas, desteñidos o deformaciones.

- 1 Limpie con regularidad la carcasa del purificador de agua, el interior y exterior de la tapa y del soporte del cartucho de filtros con un paño húmedo.

Sustitución

Es aconsejable reemplazar el cartucho del filtro cada 6 meses para un rendimiento óptimo. Los cartuchos de filtrado nuevos están disponibles con el número de modelo WP3961.

Nota: Registre su producto en línea en <http://www.philips.com/welcome> para recibir más información acerca de la sustitución del cartucho de filtrado.

Sustituya el cartucho de filtrado si está obstruido, con el fin de evitar daños al purificador de agua.

- 1** Para un rendimiento óptimo del purificador de agua, sustituya el cartucho de filtrado si se da alguna de las siguientes situaciones:
 - A** Ha utilizado el cartucho de filtrado durante seis meses.
 - B** El paño no tejido del cartucho de filtros tiene un color marrón óxido o gris oscuro.

Mire por la ventana de la tapa del soporte del cartucho de filtros para ver el color del paño no tejido.

 - C** El volumen de agua purificada disminuye de forma considerable.
 - D** El agua filtrada sigue teniendo un olor desagradable tras la purificación.
- 2** Para cambiar el cartucho de filtros, cierre el grifo y ajuste la palanca de selección de agua a la posición de corriente no filtrada. (fig. 22)
- 3** Incline el soporte del cartucho de filtros 90° hacia atrás y sáquelo de la carcasa del purificador de agua. (fig. 27)
- 4** Desenrosque la tapa del soporte del cartucho de filtros (fig. 28).
Al quitar la tapa del soporte del cartucho de filtros, se pierde agua por la entrada de agua del soporte.
- 5** Quite el cartucho de filtros del soporte. (fig. 29)
- 6** Coloque un nuevo cartucho de filtros en el soporte (fig. 30).
- 7** Vuelva a enroscar la tapa en el soporte del cartucho de filtros (fig. 31).
- 8** Incline el soporte del cartucho de filtros 90° hacia atrás e introdúzcalo en la carcasa del purificador de agua (fig. 23).
- 9** Tire del soporte del cartucho hacia arriba hasta que esté en posición vertical. (fig. 24)
- 10** Anote la fecha de sustitución del cartucho de filtros en la pegatina recordatoria de sustitución.

Nota: El soporte y la tapa del cartucho de filtros se pueden adquirir como piezas de servicio.

Pegatina recordatoria de sustitución.

- Es aconsejable reemplazar el cartucho del filtro cada 6 meses para un rendimiento óptimo. Registre su producto en línea en <http://www.philips.com/welcome> para obtener más información acerca del reemplazo del cartucho.

Nota: La vida útil real del cartucho de filtros depende en gran parte de la calidad del agua del grifo local.

- El purificador de agua y cada cartucho de filtros de recambio incluyen una pegatina recordatoria de sustitución. Anote en la pegatina la fecha en la que tiene que sustituir el cartucho de filtros y péguela en el exterior de la tapa. De este modo le será más fácil recordar cuándo tiene que cambiar el cartucho. (fig. 32)

Garantía y servicio

Si necesita información o si tiene algún problema, visite la página Web de Philips en www.philips.com, o póngase en contacto con el Servicio de Atención al Cliente de Philips en su país (hallará el número de teléfono en el folleto de la garantía mundial). Si no hay Servicio de Atención al Cliente de Philips en su país, diríjase a su distribuidor local Philips.

Preguntas más frecuentes

En este capítulo se exponen las preguntas más frecuentes sobre el purificador de agua. Si no encuentra la respuesta a su pregunta, póngase en contacto con el Servicio de Atención al Cliente de su país.

Pregunta

¿Por qué gotea agua por la tuerca de fijación?

Respuesta

Puede que no haya instalado correctamente el purificador de agua. Reinstale el purificador según las instrucciones de este manual de usuario.

Pregunta	Respuesta
	Puede que estén dañados la tuerca de fijación o el adaptador de montaje al grifo. Póngase en contacto con un servicio de asistencia técnica autorizado por Philips.
	Puede que la presión del agua del grifo sea mayor que la especificada.
	Puede que necesite enrollar un poco de cinta de teflón alrededor de la rosca del adaptador.
¿Por qué el flujo de agua es escaso en la posición sin filtrar?	Puede que la rejilla de acero inoxidable debajo de la arandela de goma dentro de la carcasa del purificador de agua esté obstruida. Límpiela con un cepillo de dientes y enjuáguela.
¿Por qué el flujo de agua es escaso en la posición de filtrado?	Puede que el cartucho de filtrado esté obstruido. Sustituya el cartucho de filtrado.
	Puede que la presión del agua del grifo sea menor que la especificada.

Especificaciones del producto

Nombre del producto y número del modelo	Philips Pure Taste WP3861
Modelo	Montaje directo al grifo
Principales componentes del filtro	Carbono activo granular bañado en plata

Velocidad inicial del flujo de agua	2 l/min (presión del agua a 1 kgf/cm ² (10 metros de columna de agua/100 kPa), temperatura del agua a 20 °C)
Capacidad de reducción del cloro	WP3961 - 2.500 l (densidad del agua a 2 ppm)
Vida útil del filtro	Aproximadamente 6 meses a 10 l por día (la vida útil real depende de la calidad y la presión del agua local)
Cartucho de filtrado de repuesto	WP3961
Presión mínima del agua	0,7 kgf/cm ² (7 metros de columna de agua/70 kPa, 7 bares)
Presión máxima del agua	3,5 kgf/cm ² (35 metros de columna de agua/350 kPa, 3,5 bares)
Accesorios	Cartucho de filtrado WP3961, 8 adaptadores para acoplar al grifo, pegatina recordatoria de sustitución
Dimensiones del purificador de agua	105 mm x 139 mm x 83 mm (Al. x An. x Pr.)
Dimensiones del embalaje	140 mm x 170 mm x 84 mm (Al. x An. x Pr.)
Peso	Aproximadamente 370 g
País de origen	Japón

* Especificaciones según el estándar japonés JIS S 3201.

Información técnica

Instalación del punto de consumo (Point-of-use, POU). Calidad del agua de entrada: utilice únicamente el agua suministrada por la empresa de

suministro de agua local conforme a la norma administrativa 518 dictada por el Ministerio de Salud de Brasil.

WP3861/WP3961

Este purificador de agua también cumple la norma brasileña ABNT NBR 14908 ---

Este aparato está diseñado para utilizarse con agua que cumpla la norma administrativa número 518 dictada por el Ministerio de Salud de Brasil ---

Volumen interno del purificador de agua para la prueba de cantidad extraíble 130 ml

Volumen de referencia para prueba de partículas Aprox. 2,500 litros

Temperatura mínima del agua en POU 1 °C

Temperatura máxima del agua en POU 35 °C

Eficacia de reducción del cloro - Clase C C I ($\geq 75\%$)

Eficacia de retención de partículas - Clase P P III (≥ 5 a $< 15\mu\text{m}$)

Eficacia de retención bacteriológica: cumple el estándar NBR 14908 ---

Introdução

Parabéns pela sua compra e bem-vindo à Philips! Para aproveitar ao máximo o suporte oferecido pela Philips, registre o produto em www.philips.com/welcome.

Você fez uma ótima escolha. O Philips Pure Taste é um purificador de água compacto e fácil de instalar, que melhora o gosto da água que você usa para beber e cozinhar, removendo o cloro e outras impurezas graças ao filtro de carvão ativado com revestimento em prata. Água com um gosto melhor e sem complicação, com a Philips.

Descrição geral (fig. 1)

- A** TNT
- B** Carvão ativado granular revestido em prata
- C** Refil do filtro
- D** Tampa do suporte do refil do filtro
- E** Reservatório transparente
- F** Suporte do refil do filtro
- G** Chave seletora de água
- H** Suporte do purificador de água
- I** Tela de aço inoxidável
- J** Anel de borracha
- K** Adaptador
 - 1** Tipo A
 - 2** Tipo B
 - 3** Tipo C
 - 4** Tipo D
- L** Anel cromado de fixação

Importante

Leia este manual atentamente antes de usar o purificador de água e guarde-o para consultas futuras.

Aviso

- Este purificador de água não deve ser usado por pessoas (inclusive crianças) com capacidades físicas, mentais ou sensoriais reduzidas ou

pouca experiência e conhecimento, a menos que sejam supervisionadas ou instruídas sobre o uso por uma pessoa responsável por sua segurança.

- Crianças pequenas devem ser supervisionadas para que não brinquem com o purificador de água.

Antes do uso diário

- Para evitar o entupimento rápido do refil do filtro, coloque a chave seletora no ajuste Água Não Filtrada e deixe a água fluir por 5 segundos antes de cada utilização.
- Se a água não estiver transparente ou estiver turva devido a reparos na tubulação, não deixe-a fluir no ajuste Água Filtrada até que esteja limpa.
- Avisos:
 - 1 Deixe a água fluir no ajuste Água Filtrada por 10 segundos todos os dias antes de usá-la.
 - 2 Deixe a água fluir no ajuste Água Filtrada por 60 segundos antes de usá-la se não tiver usado o purificador de água por mais de dois dias.
 - 3 Se não usar o filtro de água por mais de duas semanas, coloque o refil do filtro no refrigerador para garantir o seu bom desempenho. Quando voltar a usar o filtro de água, deixe a água fluir no ajuste Água Filtrada por 1 minuto antes de usá-la. Se o refil do filtro liberar odor desagradável, substitua-o por um novo.

Temperatura da água

- Não deixe a água passar pelo filtro a uma temperatura superior a 65°C no ajuste Água Não Filtrada ou a uma temperatura superior a 50°C no ajuste Água Filtrada. Isso pode danificar o purificador.
- Não deixe o purificador de água congelar.

Aplicações

- Só use o purificador de água para filtrar água que atenda aos padrões de água potável.
- Não use este purificador de água com torneiras elétricas.
- Não bloqueie nem conecte outros dispositivos à saída de Água Filtrada.

32 PORTUGUÊS DO BRASIL

- Se a pressão da água estiver muito alta, reduza o fluxo de água da torneira para evitar danos ao refil do filtro.
- Mantenha o purificador de água longe do calor para evitar distorção ou avaria.
- Não adultere o purificador de água.
- Não remova o refil do filtro enquanto estiver usando o purificador.
- Não instale o purificador de água próximo a uma janela onde exista incidência direta da luz do sol.
- Não use o purificador sem um refil do filtro.
- O purificador de água não torna a água leve.
- Não use água filtrada em aquários. A água da torneira, filtrada ou não, pode ser prejudicial aos peixes.
- Este purificador de água destina-se exclusivamente ao uso doméstico.
- Para evitar contaminação, não armazene a água filtrada. O contato com o ar contamina rapidamente a água. Se desejar armazenar a água filtrada, use um recipiente limpo e mantenha-o no refrigerador por no máximo um dia para evitar contaminação da água.

Recursos

- O filtro de água remove cloro, odor e sabor desagradável, além de grandes partículas sólidas da água da torneira.
- O carvão ativado revestido em prata impede a proliferação de bactérias dentro do filtro.
- O Adesivo Indicador de Substituição do Refil ajuda a lembrá-lo quando o refil do filtro deve ser substituído.
- O fluxo inicial de alta velocidade de 2 L/min fornece uma grande quantidade de água limpa instantaneamente.
- A chave seletora de água oferece três tipos de fluxo de água: água em spray não filtrado, água em fluxo não filtrado ou água em spray filtrado.
- Os oito adaptadores de montagem em torneira fornecidos com o filtro de água permitem uma instalação fácil em praticamente qualquer tipo de torneira.
- A montagem tipo baioneta garante a substituição rápida, fácil e segura do refil do filtro.

Preparação para o uso

Antes da instalação

- Antes de instalar o purificador de água, verifique se possui todos os adaptadores necessários para a montagem na torneira.
- A torneira deve ter um diâmetro de 13 a 25 mm.
- Verifique o tipo da sua torneira e selecione o adaptador apropriado.
- Os adaptadores fornecidos tornam o purificador de água apropriado para quase todos os tipos de torneira de cozinha. No entanto, talvez não se encaixe em certos tipos de torneiras não convencionais.
- A pressão da água da torneira deve ser entre $0,7 \text{ kgf/cm}^2$ (7 metros de coluna de água/70 kPa) e $3,5 \text{ kgf/cm}^2$ (35 metros de coluna de água/350 kPa). Se você usar o filtro de água com uma pressão fora dessa faixa, o fluxo de água filtrada ficará extremamente fraco ou o filtro será danificado.

Instalação do adaptador tipo A

- Para torneiras com um cano com diâmetro de 16 mm, 17,5 mm ou 19 mm (fig. 2).

- 1** Remova o anel cromado de fixação e o adaptador do suporte do purificador de água (fig. 3).
- 2** Introduza o anel cromado de fixação na torneira (fig. 4).
- 3** Encaixe o adaptador correspondente (tipo A) na saída de água da torneira. O adaptador de 16 mm é fornecido com o filtro de água. Substitua-o pelo adaptador de 17,5 mm ou 19 mm de acordo com o diâmetro da sua torneira (fig. 5).
- 4** Aperte o anel cromado de fixação firmemente no suporte do purificador de água (fig. 6).

Instalação do adaptador tipo B

- Para torneiras com arejador (preso por fora/com rosca externa) (fig. 7).
- 1** Remova o anel cromado de fixação e o adaptador do purificador de água (fig. 8).

34 PORTUGUÊS DO BRASIL

2 Remova o arejador da torneira e introduza o anel cromado de fixação na torneira. Retire o adaptador original e enrosque o adaptador correspondente (tipo B) na torneira (fig. 9).

3 Aperte mais o adaptador usando uma moeda (fig. 10).

4 Enrosque o anel cromado de fixação firmemente no suporte do purificador de água (fig. 11).

Instalação do adaptador tipo C

- Para torneiras com arejador (preso por dentro/com rosca interna) (fig. 12).

1 Remova o anel cromado de fixação e o adaptador do suporte do purificador de água (fig. 13).

2 Remova o arejador da torneira. Retire o adaptador original e enrosque o adaptador correspondente (tipo C) na torneira com o anel cromado de fixação. (fig. 14)

Se ocorrer vazamento de água, enrole uma fita Teflon na rosca do adaptador antes de fixá-lo na torneira.

3 Aperte mais o adaptador com uma moeda (fig. 15).

4 Enrosque o anel cromado de fixação firmemente no suporte do purificador de água (fig. 16).

Instalação do adaptador tipo D

- Para torneiras que não sejam A, B ou C. (fig. 17)

1 Remova o anel cromado de fixação e o adaptador do suporte do purificador de água (fig. 18).

2 Retire o adaptador original (branco e cromado) e enrosque o adaptador do tipo D no suporte do purificador de água. (fig. 19)

3 Pressione o suporte do purificador contra a torneira (de baixo para cima) e aperte os quatro parafusos igualmente para que o filtro não fique torto (fig. 20).

4 Aperte o anel cromado de fixação firmemente no suporte do purificador de água (fig. 21).

Verifique se o anel de borracha está pressionado com firmeza contra a torneira para prevenir vazamentos.

Instalação do refil do filtro

- 1** Verifique se a torneira está fechada.
- 2** Coloque a chave seletora de água na posição **Água com Fluxo Não Filtrado** (fig. 22).
- 3** Incline o suporte do refil 90° para trás e insira-o no suporte do filtro de água (fig. 23).
- 4** Puxe o suporte do refil para cima até deixá-lo na posição vertical. (fig. 24)

Usando o purificador de água

- 1** Verifique se os suportes do filtro e do refil foram instalados corretamente.
- 2** Coloque a chave seletora de água no ajuste desejado (você ouvirá um clique).

Água em Spray Filtrado

Selecione este ajuste para beber água, lavar frutas e legumes e cozinhar.

Dica: Recomendamos que a água filtrada seja fervida antes de ser ingerida.

- 1** Gire a chave seletora de água até o símbolo **Água em Spray Filtrado** ficar alinhado com o indicador (fig. 25).

Não deixe a água passar pelo purificador de água a uma temperatura superior a 50°C nesse ajuste. Isso pode danificar o aparelho.

Se a água for filtrada entre 35°C e 50°C, ela pode adquirir um cheiro desagradável. O refil do filtro absorveu esse cheiro durante a filtragem, mas o liberará novamente se você filtrar a água a uma temperatura superior a 35°C.

Água em Spray Não Filtrado

Selecione este ajuste para lavar louças e fazer outras tarefas que exijam um fluxo de água suave.

- 1 Gire a chave seletora de água até o símbolo Spray Não Filtrado ficar alinhado com o indicador (fig. 26).

Não deixe a água passar pelo filtro de água a uma temperatura superior a 65°C nesse ajuste. Isso pode danificar o aparelho.

Fluxo não filtrado

Selecione este ajuste para um fluxo de água mais forte.

- 1 Gire a chave seletora de água até o símbolo Água em Fluxo Não Filtrado ficar alinhado com o indicador (fig. 22).

Não deixe a água passar pelo filtro de água a uma temperatura superior a 65°C nesse ajuste. Isso pode danificar o aparelho.

Limpeza

Nunca use palhas de aço, agentes de limpeza abrasivos ou líquidos agressivos, como querosene ou acetona, para limpar o purificador de água. Essas substâncias podem causar rachaduras, manchas ou deformação.

- 1 Limpe as partes interna e externa do suporte do refil do filtro e a tampa regularmente com um pano úmido.

Troca

Recomendamos substituir o refil do filtro a cada seis meses para obter o melhor desempenho. Novos refis de filtro estão disponíveis com o código WP3961.

Nota: Faça o registro online do seu produto em <http://www.philips.com/welcome> para obter mais informações sobre substituição do refil do filtro.

Substitua o refil do filtro se estiver entupido para prevenir danos ao purificador de água.

1 Para obter o melhor desempenho do filtro de água, substitua o refil do filtro se uma das seguintes situações ocorrer:

A Você usou o refil do filtro por seis meses.

B O TNT do refil do filtro ficou marrom-enferrujado ou cinza-escuro. Olhe pelo visor na tampa do suporte do refil do filtro para ver a cor do TNT.

C O volume de água filtrada diminuir substancialmente.

D A água filtrada ainda apresenta odor desagradável depois da filtração.

2 Para substituir o refil do filtro, feche a torneira e coloque o seletor de água na posição Água em Fluxo Não Filtrado. (fig. 22)

3 Incline o suporte do refil do filtro 90° para trás e retire-o do suporte do filtro de água. (fig. 27)

4 Gire a tampa do suporte do refil do filtro para removê-la (fig. 28).

Quando você remove a tampa do suporte do refil do filtro, a água vazará da entrada de água do suporte.

5 Retire o refil do filtro do suporte. (fig. 29)

6 Coloque um novo refil do filtro no suporte (fig. 30).

7 Coloque a tampa novamente no suporte do refil do filtro (fig. 31).

8 Incline o suporte do refil 90° para trás e insira-o no suporte do filtro de água (fig. 23).

9 Puxe o suporte do refil para cima até deixá-lo na posição vertical. (fig. 24)

10 Escreva a data na qual trocou o refil do filtro no Adesivo Indicador de Substituição do Refil.

Nota: A tampa e o suporte do refil do filtro podem ser comprados como peças avulsas.

Adesivo Indicador de Substituição do Refil

- Aconselhamos você a substituir o refil do filtro a cada seis meses para obter o melhor desempenho. Faça o registro online do seu produto em <http://www.philips.com/welcome> para obter mais informações sobre substituição do refil do filtro.

Nota: A real vida útil do filtro depende muito da qualidade da água da torneira.

- O filtro de água e cada refil de filtro avulso vêm com um Adesivo Indicador de Substituição do Refil. Escreva a data na qual precisa substituir o refil do filtro no adesivo e cole-o na parte externa da tampa. Isso ajudará a lembrá-lo quando deve substituir o refil do filtro. (fig. 32)

Garantia e assistência técnica

Se precisar de serviços ou informações ou tiver algum problema, visite o site da Philips em www.philips.com ou entre em contato com o Centro de Atendimento ao Cliente Philips do seu país (o número de telefone encontra-se no folheto da garantia mundial). Se não existir um Centro de Atendimento ao Cliente no seu país, dirija-se ao representante local da Philips.

Perguntas freqüentes

Este capítulo lista as perguntas mais freqüentes sobre o purificador de água. Se você não conseguir encontrar a resposta para sua pergunta, entre em contato com a Central de Atendimento ao Cliente do seu país.

Pergunta	Resposta
Por que a água vaza pelo anel cromado de fixação?	Talvez você não tenha instalado o purificador de água corretamente. Reinstale-o de acordo com as instruções neste manual do usuário.

Pergunta	Resposta
	Talvez o anel cromado de fixação ou o adaptador de montagem em torneira esteja danificado. Entre em contato com uma assistência técnica autorizada Philips.
	Talvez a pressão da água da torneira seja maior do que o especificado.
	Talvez seja preciso enrolar uma fita Teflon na rosca do adaptador.
Por que o fluxo de água é fraco no ajuste Água Não Filtrada?	Talvez a tela de aço inoxidável sob o anel de borracha dentro do filtro de água esteja entupida. Limpe-a com uma escova de dentes e enxágüe-a.
Por que o fluxo de água é fraco no ajuste Água em Spray Filtrado?	Talvez o refil do filtro esteja entupido. Substitua-o.
	Talvez a pressão da água da torneira seja menor do que o especificado.

Especificações do produto

Nome e código do produto	WP3861 Philips Pure Taste
Tipo	Montagem direta em torneira
Principais componentes do filtro	Carvão ativado granular revestido em prata

Taxa inicial de fluxo de água	2 L/min. (pressão de água de 1 kgf/cm ² /10 metros de coluna de água/ 100 kPa, temperatura da água a 20°C)
Capacidade de redução de cloro	WP3961-2.500 L (densidade da água de 2 ppm)
Vida útil do refil	Aproximadamente 6 meses com 10 L por dia (a real vida útil depende da qualidade da água local e da pressão da água)
Troca do cartucho do filtro	WP3961
Pressão mínima da água	0,7 kgf/cm ² (7 metros de coluna de água/70 kPa, 7 bar)
Pressão máxima da água	3,5 kgf/cm ² (35 metros de coluna de água/350 kPa, 3,5 bar)
Acessórios	Refil de filtro WP3961, 8 adaptadores de montagem em torneira, Adesivo Indicador de Substituição do Refil
Dimensões do purificador de água	105 mm x 139 mm x 83 mm (A x L x P)
Dimensões da embalagem	140 mm x 170 mm x 84 mm (A x L x P)
Peso	Aproximadamente 370 g
País de origem	Japão

* As especificações acima estão de acordo com o padrão japonês JIS S 3201.

Informações técnicas

Instalação no ponto de uso. Qualidade de entrada da água: use somente água fornecida pela companhia de água local e que esteja em conformidade com a norma nº 518, emitida pelo Ministério da Saúde Brasileiro.

**WP3861/
WP3961**

Este purificador de água também está em conformidade com a norma brasileira ABNT NBR 14908

Este aparelho destina-se ao uso com água que esteja em conformidade com a norma nº 518, emitida pelo Ministério da Saúde Brasileiro.

Volume interno do purificador de água para teste de quantidade extraível

130 ml

Volume de referência para teste de partículas

aproximadamente
2.500 litros

Temperatura mínima da água no ponto de uso

1°C

Temperatura máxima da água no ponto de uso

35°C

Eficiência de redução de cloro livre - Classe C

C I (≥ 75%)

Eficiência de retenção de partículas – Classe P

P III (≥ 5 a <15
µm)

Eficiência de retenção bacteriológica: em conformidade com a NBR 14908

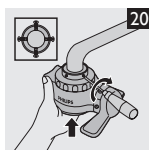
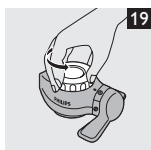
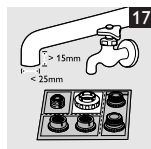
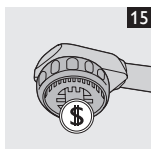
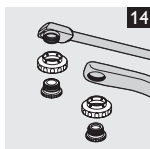
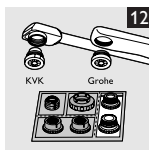
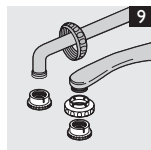
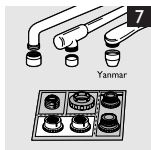
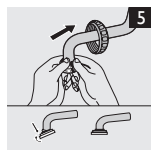
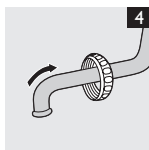
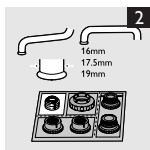

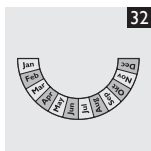
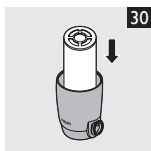
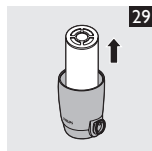
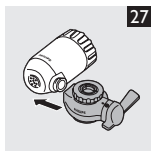
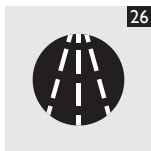
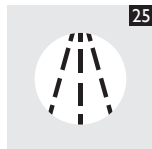
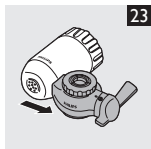
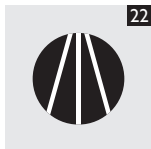



www.philips.com



4222.002.6611.3