

PHILIPS

Water Solutions

On-tap

AWP3753
AWP3754



User manual 1-6

説明書 7-12

Hướng dẫn sử dụng 13-18

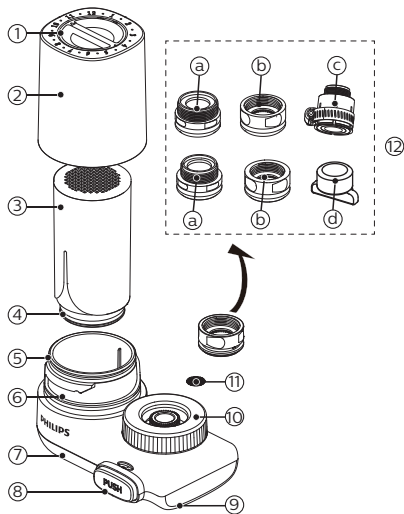

EN

- ① Timer
- ② Filter cartridge housing
- ③ Filter cartridge
- ④ ⑤ Seal ring
- ⑥ Filter cartridge holder
- ⑦ Filtered water outlet
- ⑧ Selection button
- ⑨ Unfiltered water outlet
- ⑩ Attachment nut
- ⑪ Pre-filter
- ⑫ Optional adaptors
 - Ⓐ A-Type
 - Ⓑ B-Type
 - Ⓒ C-Type
 - Ⓓ Mini wrench

TC

- ① 日期轉動盤
- ② 濾芯上蓋
- ③ 濾芯組件
- ④ ⑤ 密封圈
- ⑥ 濾芯底座
- ⑦ 淨水出水口
- ⑧ 切換按鍵
- ⑨ 原水出水口
- ⑩ 快接連接螺母
- ⑪ 前置濾網
- ⑫ 適配器組件
 - Ⓐ A類
 - Ⓑ B類
 - Ⓒ C類(萬用接頭)
 - Ⓓ 迷你扳手

VN

- ① Ghi chú thời gian
- ② Vỏ hộp lọc
- ③ Hộp lọc
- ④ ⑤ Vòng đệm kín
- ⑥ Bộ giữ hộp lọc
- ⑦ Cửa xả nước lọc
- ⑧ Nút hỗ trợ
- ⑨ Cửa xả nước không lọc
- ⑩ Vành đai ốc
- ⑪ Bộ tiền lọc
- ⑫ Bộ điều hợp tùy chọn
 - Ⓐ Loại A
 - Ⓑ Loại B
 - Ⓒ Loại C
 - Ⓓ Cờ lê nhỏ

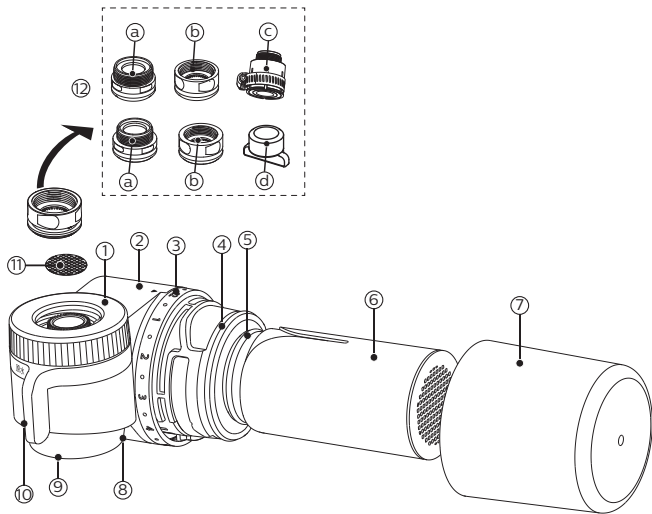

EN

- ① Attachment nut
- ② Filter cartridge holder
- ③ Timer
- ④ ⑤ Seal ring
- ⑥ Filter cartridge
- ⑦ Filter cartridge housing
- ⑧ Filtered water outlet
- ⑨ Unfiltered water outlet
- ⑩ Selection lever
- ⑪ Pre-filter
- ⑫ Optional adaptors
 - a) A-Type
 - b) B-Type
 - c) C-Type
 - d) Mini wrench

TC

- ① 快接連接螺母
- ② 濾芯底座
- ③ 日期轉動盤
- ④ ⑤ 密封圈
- ⑥ 濾芯組件
- ⑦ 濾芯上蓋
- ⑧ 淨水出水口
- ⑨ 原水出水口
- ⑩ 把手
- ⑪ 前置濾網
- ⑫ 適配器組件
 - a) A類
 - b) B類
 - c) C類(萬用接頭)
 - d) 迷你扳手

VN

- ① Vành đai ốc
- ② Bộ giữ hộp lọc
- ③ Ghi chú thời gian
- ④ ⑤ Vòng đệm kín
- ⑥ Hộp lọc
- ⑦ Vỏ hộp lọc
- ⑧ Cửa xả nước lọc
- ⑨ Cửa xả nước không lọc
- ⑩ Cần gạt
- ⑪ Bộ tiền lọc
- ⑫ Bộ điều hợp tùy chọn
 - a) Loại A
 - b) Loại B
 - c) Loại C
 - d) Cờ lê nhỏ

1. Installation and usage

Preparation

- This device can only attach to faucets with a diameter between 15mm and 24mm.
- Before attaching the device on the faucet, the matching adaptor should be selected first.
- The adaptors allow this device to be attached to most faucets, except for:
 - faucets with a diameter of less than 15mm or more than 24mm
 - faucets with a shower head
 - faucets with rectangular or oval shaped outlets
 - faucets with a sensor head

Installation

Based on different adaptors, please refer to different installation methods.

Installing A-type adaptors

Applicable for faucet aerators with male thread

- (1) Remove the original aerator cap and seal ring from the tap.
- (2) Screw the matching adaptor (A-type) onto the faucet. **A1-1**
- (3) Use mini wrench to tighten the adaptor. **A1-2**

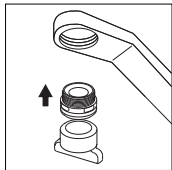

A1-1

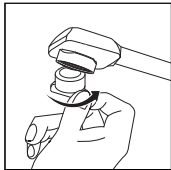

A1-2

Installing B-type adaptors

Applicable for faucet aerators with female thread

- (1) Remove the original aerator cap from the tap.
- (2) Take out the original adaptor and screw the matching adaptor (B-type) onto the tap. **B1-1**
- (3) Use mini wrench to tighten the adaptor. **B1-2**

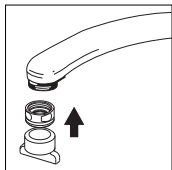

B1-1

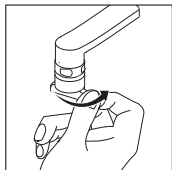

B1-2

Installing C-type adaptor

Applicable for faucets other than A or B with a diameter of 15mm-21mm. Please prepare a slotted screwdriver in advance before installing C-type adaptor.

- (1) Whether the inner or the outer seal ring of C-type adaptor is necessary depends on the dimension of the faucet outlet. **C1-1**
- (2) Combine the B-type adaptor with the C-type adaptor. **C1-2**
- (3) Adjust and screw the combined adaptors onto faucet. **C1-3**

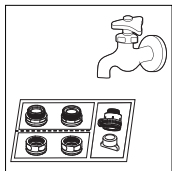

C1-1

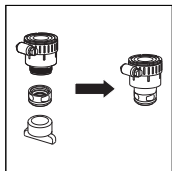

C1-2

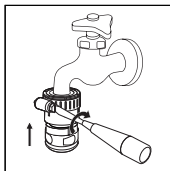

C1-3

Installing the device

- (1) Unscrew the filter cartridge housing.
- (2) Take the filter cartridge out from the protective film, and put it in the holder. Put the housing back.
- (3) Anticlockwise turn the attachment nut and attach the device to the faucet, then release the nut.
- (4) Set up the timer,
 - a. Point the arrow to the starting month
 - b. When to replace the filter depends on the user number and the daily usage:
 - 1 person
 - 2 persons
 - 3 persons

Notes

For the first time use, select the unfiltered mode and let the water run for 5 seconds. Then switch to the filtered mode and let the water water run through the filter for 3 minutes.

Daily usage

AWP3753:

Press the PUSH button to switch between filtered and unfiltered mode.

- Unfiltered shower mode

Press the PUSH button to select the  mode

- Filtered stream mode

Press the PUSH button again to select the  mode.

AWP3754:

Turn the lever to switch among the filtered stream, unfiltered shower and unfiltered stream mode.

 Always use cold water (5-38°C) for the filtered mode. Otherwise the filter will be damaged.

2. Maintenance

Daily maintenance

- For everyday usage: extract unfiltered water for 5 seconds before switching to  to prevent filter from being clogged, and extract filtered water for 5 seconds before usage.
- If it hasn't been used for more than 2 days, extract the filtered water for 20 seconds before usage.
- If it hasn't been used for more than 2 weeks, extract the filtered water for 3 minutes before usage. If there is odor found in the filtered water, please change the filter cartridge.

Filter replacement

When to replace:

Based on the daily usage assumption, the filter should be replaced:

- every 5-6 months for 1 person
- every 2-3 months for 2 persons
- every 1-2 months for 3 persons

Notes

The actual lifespan of the filter cartridge depends on the local tap water quality and daily usage. If significant lower flow rate is observed, please replace the filter cartridge.

Replacing the filter cartridge **D1-1** **D1-2**

- A. Turn off the faucet
- B. Take off the filter housing
- C. Insert a new filter cartridge into the holder and put the housing back. Please check if the seal ring is in place, and if it's damaged.
- D. Set the timer.
- E. Let the water run for 5 seconds under the  mode, and 3 minutes under the filtered mode.

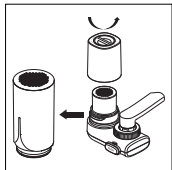

D1-1

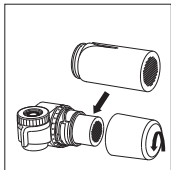

D1-2

3. Precautions

Warning

- Always use municipal tap water as the water source. Do not use with water that is microbiologically unsafe or unknown quality without adequate disinfection before or after the device.
- This device can be used by children and persons with reduced physical, sensory or mental capabilities or lack of experience and knowledge if they have been given supervision or instruction concerning use of the device in a safe way and understand the hazards involved. Children shall not play with the device. Cleaning and user maintenance shall not be made by children unless they are supervised.
- Do not install this device on a water supply line with a water pressure exceeding 0.35 MPa. If the inlet water pressure exceeds 0.35 MPa, a relief valve must be installed (purchased separately).

- The water temperature for the filtration mode should be between 5–38°C. If the inlet water temperature exceeds 38°C, the filter will be damaged. If the inlet water temperature is lower than 5°C, it may cause freezing and water leakage.
- Do not reverse the installation order.
- This device is intended for domestic use only.

Caution

- The system and installation shall comply with applicable and local regulations.
- The containment or other substances removal rate of this water purifier is not applicable to all water sources.
- For best performance, please change your filter cartridge based on the filter replacement period suggested in chapter 2. When significant low flow rate is observed, we recommend to change the filter.
- Do not block the filtered water outlet or connect other devices to it.
- Keep the device away from heat to avoid distortion or breakage.
- Do not tamper with the device.
- This appliance does not soften water.
- Do not use filtered water in aquariums. Tap water, filtered or unfiltered, can be harmful to fish.
- If an instruction is given from the authorities that mains water must be boiled, then the filtered water by this device must also be boiled. When the instruction to boil water is no longer in force, the entire device must be thoroughly cleaned, and filter replaced. For some groups of people (e.g. those with impaired immunity and babies), it is recommended that tap water should be boiled, which also applies to the filtered water by this device.

4. Guarantee & Service

If you need information or if you have any questions, please visit the Philips website at www.philips.com or contact the consumer care center in your country. If there is no consumer care center in your country, go to the local dealer.

5. Packing list

Device	1x
Optional adaptors	1x
User manual	1x

6. Product specification

Product name	Philips on-tap filter
Model number	AWP3753 AWP3754
Filter media	Hollow fiber membrane, activated carbon fiber
Water flow rate	1.6 litres/minute
Minimum water pressure	0.15~0.35 Mpa
Replacement filter cartridge	AWP315
Dimensions	AWP3753:122.5 (W) *71.9 (D) *111.5 (H) mm AWP3754:133 (W) *80 (D) *111.5 (H) mm
Weight	AWP3753: 200g (222g when filled with water) AWP3754: 220g (242g when filled with water)

Please keep this user manual for future reference.

1. 安裝與使用

準備事項

- 水龍頭出水口直徑須在15-24毫米之間。
- 在安裝產品之前，根據水龍頭出水口的類型，須選好相匹配的水龍頭適配器。
- 適配器組件適用於市面大部分龍頭，但以下龍頭除外：
 - 水龍頭出水口直徑少於15毫米或超過24毫米。
 - 連接花灑的龍頭。
 - 帶矩形或橢圓形出水口的龍頭。
 - 帶感測器龍頭。

安裝淨水器龍頭

依據不同水龍頭類型選擇相應的適配器，並按以下步驟進行安裝。

安裝A類適配器

適用於出水口為外螺紋的水龍頭。

- (1) 從水龍頭上取下原適配器。若有密封膠圈，請取出。
- (2) 將匹配的A類適配器擰緊在水龍頭上。 **A1-1**
- (3) 用扳手進一步緊固適配器。 **A1-2**

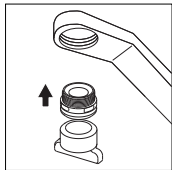

A1-1

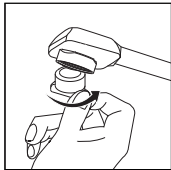

A1-2

安裝B類適配器

適用於出水口為內螺紋的水龍頭。

- (1) 從水龍頭上取下原適配器。
- (2) 將匹配的B類內螺紋適配器擰緊在水龍頭上。 **B1-1**
- (3) 用扳手進一步緊固適配器。 **B1-2**

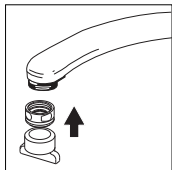
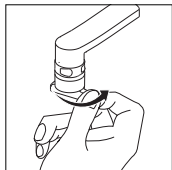
**B1-1****B1-2**

安裝C類適配器

當A類或B類適配器不適用時，應選取適用於直徑為15-21毫米且無外螺紋的普通水龍頭的C類適配器。若選用C類適配器，請提前備好一字螺絲刀。

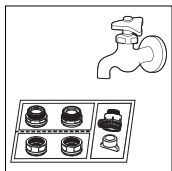
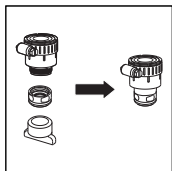
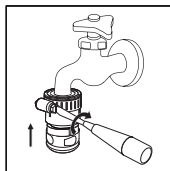

- (1) 根據水龍頭出水口直徑，選擇是否取出萬用接頭中的內側密封膠圈。 **C1-1**
- (2) 選擇適用的B類適配器，並將其與C類適配器進行組合。 **C1-2**
- (3) 將組合的適配器擰緊至龍頭。 **C1-3**

**C1-1****C1-2****C1-3**

安裝龍頭淨水器

- (1) 旋開龍頭淨水器濾芯上蓋。
- (2) 取出內部濾芯並撕掉收縮膜後再裝回龍頭淨水器。
- (3) 將裝有適配器的龍頭插入龍頭淨水器快接連接螺母內，並確保安裝到位。
- (4) 設定安裝日期，
 - a. 將日期轉動盤調節至開始使用月份(箭頭對準相應月份數字)。
 - b. 濾芯使用壽命取決於使用人數與用水量：
 - 1人
 - 2人
 - ... 3人

注意：

首次使用時，請先使用“”檔位出水5秒，再切換到“”檔位出水3分鐘。

日常使用

AWP3753:

按壓切換按鍵，切換原水與淨水功能檔位。

- 原水出水

按壓切換按鍵，選擇“”功能檔位。

- 淨水出水

按壓切換按鍵，選擇“”功能檔位。





AWP3754:

轉動把手切換淨水水柱、原水花灑與原水水柱。

 本淨水器適用水溫為5-38℃，若使用不適當的水溫將會損壞淨水器。

2. 維護保養

日常維護

- 每天使用：為避免濾芯過早堵塞，每次使用之前，請先使用“”檔位出水5秒，再切換到“”檔位。
- 超過兩天沒有使用淨水器，在使用之前，請先在“”檔位流水20秒後，再行使用。
- 超過兩個星期沒有使用淨水器，在使用之前，請先在“”檔位流水3分鐘後，再行使用；
如果發現淨化水存在異味，請更換濾芯。

濾芯更換

更換週期

為確保產品處於最佳性能，請根據日常用量，請按時更換濾芯：

- 一人使用：5-6個月；
- 兩人使用：2-3個月；
- 三人使用：1-2個月。

注意：

各地水質存在差異，使用過程中，濾芯的實際壽命與建議的使用壽命有所差異，如果濾芯過早堵塞、失效，請以實際使用狀態作為濾芯更換的依據。

更換濾芯 **D1-1** **D1-2**

- 請關閉水龍頭。
- 將濾芯上蓋逆時針旋出
- 插入新濾芯至濾芯底座，並將濾芯上蓋順時針旋入裝配完好並同時請檢查密封圈未損壞及丟失。
- 設置日期轉動盤
- 打開前端龍頭，讓自來水通過原水5秒後再切換成淨水檔，淨水檔出水3分鐘後方可使用。

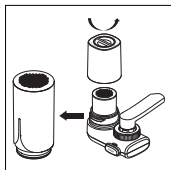

D1-1

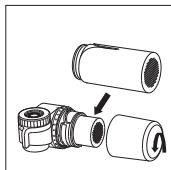

D1-2

3. 注意事項

警告

- 本產品適用水源為市政自來水。不明水源請勿使用。
- 本產品不適合體能差、敏感度或智力較弱者，或者缺乏使用經驗和不瞭解本用產品的人士（包括兒童）使用，除非已有負責安全的人員監管他們或者告知他們本產品的正確使用方法，並需對小孩進行監管，確保他們不要玩弄本產品。當兒童使用本產品，或者在兒童附近使用本產品時，必須進行嚴密監管。
- 產品須安裝在水壓小於0.35MPa的供水管線上。若進水水壓超過0.35MPa，必須加裝減壓閥（需另行購買）。
- 產品濾芯的進水溫度須在5~38℃範圍內，進水溫度超過38℃時，會損壞濾芯，使濾芯失效；進水溫度低於5℃時，可能造成結冰，引起產品元件破裂，導致漏水。
- 切勿顛倒產品安裝次序。
- 本產品僅適用於家庭生活用水。

注意

- 本淨水系統與安裝步驟需符合當地法規。
- 本淨水器所宣稱的去除或減少污染物的效能不一定適用於所有地區使用者所處地區的水源。
- 為保持本淨水器的最佳性能，請根據第2章節所述的建議更換濾芯期限更換濾芯。若發現淨水器流速明顯降低，建議您立即更換濾芯。
- 請勿堵塞過濾水出水口，或連接其它裝置。
- 濾水器請保持遠離熱源，以免變形或損壞。
- 請勿改裝濾水器。
- 本產品無法軟化水質。
- 請勿將過濾後的水用於水族箱。自來水無論過濾與否，對魚類都可能有害。
- 若當局要求市政自來水需煮沸後飲用，則本淨水器的過濾水須煮沸後才可飲用。若當局取消此強制要求，直飲本淨水器之過濾水前需徹底清潔整個設備並立刻更換濾芯。針對特殊人群，如免疫力缺陷者和兒童，建議自來水應煮沸後飲用。

4. 保固與服務

若您需要相關服務或資訊，或是有任何問題，請瀏覽飛利浦網站，網址為www.philips.com/water或聯絡您當地的飛利浦顧客服務中心。若您當地沒有顧客服務中心，請洽詢當地的飛利浦經銷商。

5. 裝箱清單

主機	1x
適配器元件	1x
說明書	1x

6. 產品規格

產品名稱	飛利浦水龍頭濾水器
型號	AWP3753 AWP3754
濾材	超微細聚砜中空絲膜 活性炭纖維
流速	1.6升/分鐘
適用水壓	0.15~0.35 Mpa
更換濾芯型號	AWP315
尺寸	AWP3753: 122.5 (W) *71.9 (D) *111.5 (H) mm AWP3754: 133 (W) *80 (D) *111.5 (H) mm
重量	AWP3753: 200g (222g含濾芯) AWP3754: 220g (242g含濾芯)

1. Cài đặt và sử dụng

Chuẩn bị trước khi sử dụng

- Vòi phải có đường kính 15mm-24mm.
- Trước khi cài đặt on-tap vào vòi, bộ điều hợp phù hợp nên được chọn trước.
- Bộ điều hợp cho phép thiết bị này được gắn vào hầu hết các vòi, ngoại trừ:
 - vòi có đường kính nhỏ hơn 15mm hoặc hơn 24mm
 - vòi có vòi sen
 - vòi có cửa ra hình chữ nhật hoặc hình bầu dục
 - vòi có đầu cảm biến

Cài đặt

Dựa trên các bộ điều hợp khác nhau, vui lòng tham khảo phương pháp cài đặt khác nhau.

Cài đặt bộ điều hợp loại A

Áp dụng cho vòi với thiết bị sục khí (chủ đề bên ngoài)

- (1) Tháo nắp máy sục khí ban đầu và vòng đệm kín nếu có từ vòi. **A1-1**
- (2) Vận bộ điều hợp phù hợp (loại A) vào vòi. **A1-1**
- (3) Sử dụng cờ lê nhỏ để siết chặt bộ chuyển đổi. **A1-2**

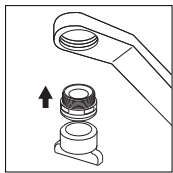

A1-1

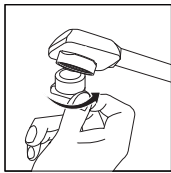

A1-2

Cài đặt bộ điều hợp loại B

Áp dụng cho vòi có thiết bị sục khí (ren bên trong)

- (1) Tháo nắp sục khí ban đầu khỏi vòi.
- (2) Lấy bộ điều hợp gốc ra và vận bộ điều hợp phù hợp (loại B) vào vòi. **B1-1**
- (3) Sử dụng cờ lê nhỏ để thắt chặt bộ chuyển đổi. **B1-2**

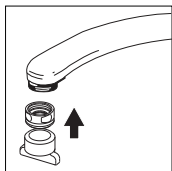

B1-1

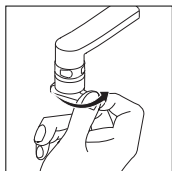

B1-2

Cài đặt bộ chuyển đổi loại C

Áp dụng cho vòi khác A hoặc B có đường kính 15mm-21mm.

(Vui lòng chuẩn bị trước một tuốc nơ vít có rãnh trước khi cài đặt bộ chuyển đổi loại C)

- (1) Vòng đệm bên trong và bên ngoài của loại thích ứng loại C có cần thiết hay không phụ thuộc vào kích thước của đầu ra của vòi. **C1-1**
- (2) Siết chặt bộ chuyển đổi loại B bằng bộ chuyển đổi loại C. **C1-2**
- (3) Điều chỉnh và vặn bộ chuyển đổi kết hợp vào vòi. **C1-3**

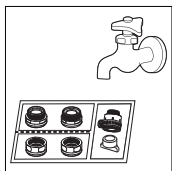

C1-1

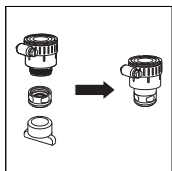

C1-2

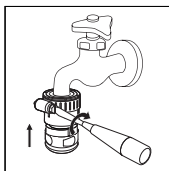

C1-3

Cài đặt trên máy

- (1) Rút vỏ hộp lọc.
- (2) Xé màng bảo vệ trên bộ lọc, sau đó đặt nó trở lại.
- (3) Ngược chiều kim đồng hồ tháo đai ốc đính kèm và gắn nó vào vòi, sau đó nhà đai ốc.
- (4) Cài đặt bộ,
 - a. Chỉ mũi tên vào tháng bắt đầu
 - b. Thời điểm thay thế bộ lọc phụ thuộc vào số người dùng và mức sử dụng hàng ngày:
 - 1 người
 - 2 người
 - 3 người

Lưu ý

Khi sử dụng lần đầu tiên, hãy chọn chế độ chưa lọc và để nước chảy trong 5 giây. Sau đó chuyển sang chế độ đã lọc và để nước chảy qua bộ lọc trong 3 phút.

Sử dụng hàng ngày

AWP3753

Nhấn nút PUSH để chuyển giữa chế độ được lọc và chưa được lọc.

- Chế độ luồng không được lọc

Nhấn nút PUSH để chọn  chế độ

- Chế độ luồng được lọc

Nhấn nút PUSH lần nữa để chọn  chế độ

AWP3754

Xoay cần gạt để chuyển giữa các luồng được lọc, vòi hoa sen chưa được lọc và chế độ luồng không được lọc.

 Luôn sử dụng nước lạnh (5-38oC) cho chế độ được lọc. Nếu không thiết bị sẽ bị hỏng.

2. Bảo trì

Bảo trì hàng ngày

- Đối với việc sử dụng hàng ngày: trích xuất nước chưa lọc trong 5 giây trước khi chuyển sang cài đặt đã lọc trên bộ lọc để tránh bộ lọc bị tắc và trích xuất nước đã lọc trong 5 giây trước khi sử dụng.
- Chưa sử dụng hơn 2 ngày: chiết nước lọc trong 20 giây trước khi sử dụng.
- Chưa sử dụng hơn 2 tuần: chiết nước lọc trong 3 phút trước khi sử dụng. Nếu có mùi trong nhà lọc, vui lòng thay đổi hộp lọc

Thay thế bộ lọc

(1) Khi nào cần thay thế:

Dựa trên giả định sử dụng hàng ngày, bộ lọc nên được thay thế:

- Cứ sau 5-6 tháng cho 1 người
- Cứ sau 2-3 tháng cho 2 người
- 1-2 tháng một lần cho 3 người

Ghi chú

Tuổi thọ thực tế của hộp lọc phụ thuộc vào chất lượng nước máy và sử dụng hàng ngày. Nếu tốc độ dòng chảy thấp hơn đáng kể được quan sát, vui lòng thay thế hộp lọc.

(2) Các bước thay thế **D1-1** **D1-2**

- A. Tắt vòi
- B. Bộ lọc tháo ngược chiều kim đồng hồ
- C. Xé màng bảo vệ của bộ lọc mới và sau đó đặt nó vào hộp chứa bộ lọc và vặn ngược chiều kim đồng hồ cho đến khi nó bị khóa.
- D. Đặt bộ ghi chú thời gian được chỉ đến tháng khi bộ lọc được thay thế.
- E. Bật vòi và sau đó trích xuất nước chưa lọc trong 5 giây, sau đó chạy ở cài đặt Bộ lọc đã lọc để trích xuất nước máy đã lọc trong 3 phút trước khi sử dụng.

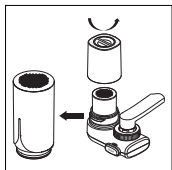

D1-1

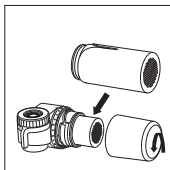

D1-2

3. Đề phòng

Cảnh báo

- Luôn sử dụng nước máy thành phố làm nguồn nước. Không sử dụng với nước không an toàn về mặt vi sinh hoặc không rõ chất lượng mà không được khử trùng đầy đủ trước hoặc sau thiết bị.
- Thiết bị này có thể được sử dụng bởi trẻ em và những người bị giảm khả năng thể chất, cảm giác hoặc tinh thần hoặc thiếu kinh nghiệm và kiến thức nếu chúng được giám sát hoặc hướng dẫn liên quan đến việc sử dụng thiết bị một cách an toàn và hiểu các mối nguy hiểm liên quan. Trẻ em không được chơi với thiết bị. Làm sạch và bảo trì người dùng sẽ không được thực hiện bởi trẻ em trừ khi chúng được giám sát.
- Không cài đặt thiết bị này trên đường cấp nước có áp suất nước vượt quá 0,35 MPa. Nếu áp lực nước đầu vào vượt quá 0,35 MPa, phải lắp đặt van xả (mua riêng).

- Nhiệt độ nước cho chế độ lọc phải nằm trong khoảng 5-38 ° C. Nếu nhiệt độ nước đầu vào vượt quá 38 ° C, bộ lọc sẽ bị hỏng. Nếu nhiệt độ nước đầu vào thấp hơn 5 ° C, nó có thể gây ra đóng băng và rò rỉ nước.
- Không đảo ngược thứ tự cài đặt.
- Thiết bị này chỉ dành cho sử dụng trong nước.

Thận trọng

- Hệ thống và cài đặt phải tuân thủ các quy định hiện hành và địa phương.
- Việc ngăn chặn hoặc các chất khác được loại bỏ hoặc giảm bằng máy lọc nước này không nhất thiết phải có trong tất cả nước người dùng.
- Để có hiệu suất tốt nhất, vui lòng thay đổi hộp lọc của bạn dựa trên thời gian thay thế bộ lọc được đề cập trong chương 5.
- Không chặn cửa xả nước đã lọc hoặc kết nối các thiết bị khác với nó.
- Giữ máy lọc nước tránh nhiệt để tránh biến dạng hoặc vỡ.
- Không làm xáo trộn máy lọc nước.
- Thiết bị này không làm mềm nước.
- Không sử dụng nước lọc trong bể cá. Nước máy, được lọc hoặc không được lọc, có thể gây hại cho cá.
- Nếu một hướng dẫn được đưa ra từ các cơ quan chức năng rằng nước chính phải được đun sôi, thì nước lọc bằng thiết bị này cũng phải được đun sôi. Khi hướng dẫn đun sôi nước không còn hiệu lực, toàn bộ thiết bị phải được làm sạch hoàn toàn và thay thế bộ lọc. Đối với một số nhóm người (ví dụ: những người có khả năng miễn dịch và trẻ sơ sinh bị suy giảm), nên đun sôi nước máy, cũng áp dụng cho nước lọc bằng thiết bị này.

4. Bảo hành & Dịch vụ

Nếu bạn cần thông tin hoặc nếu bạn có bất kỳ vấn đề nào, vui lòng truy cập trang web của Philips tại www.philips.com/water hoặc liên hệ với trung tâm chăm sóc người tiêu dùng ở quốc gia của bạn. Nếu không có trung tâm chăm sóc người tiêu dùng ở nước bạn, hãy đến đại lý địa phương.

5. Danh sách đóng gói

Thiết bị	1x
Bộ điều hợp tùy chọn	1x
Hướng dẫn sử dụng	1x

6. Đặc điểm kỹ thuật sản phẩm

Tên sản phẩm	Bộ lọc nước tại vòi Philips
Mã sản phẩm	AWP3753 AWP3754
Phương thức lọc	Màng lọc rỗng, lọc than hoạt tính
Tốc độ dòng nước	1.6 lít / phút
Áp lực nước tối thiểu	0.15~0.35 MPa
Hộp lọc thay thế	AWP315
Kích thước	AWP3753: 122.5 (W) *71.9 (D) *111.5 (H) mm AWP3754: 133 (W) *80 (D) *111.5 (H) mm
Trọng lượng	AWP3753: 200g (222g khi đầy nước) AWP3754: 220g (242g khi đầy nước)

Vui lòng giữ hướng dẫn sử dụng này để tham khảo trong tương lai.



Register your product and learn more in the website link below:

www.philips.com/water

Specifications are subject to change without notice

© 2020 AquaShield

All rights reserved.

The Philips trademark and the Philips Shield Emblem are registered trademarks of Koninklijke Philips N.V. used under license.

This product has been manufactured by and is sold under the responsibility of Hong Kong AquaShield Health Technology Company Limited and Hong Kong AquaShield Health Technology Company Limited is the warrantor in relation to this product.

Rev B MAY 20



