

PHILIPS

热水器

电热水器

AWH1204/93(50SA)

AWH1205/93(60SA)



说明书

目录





1	用户必读	1	11	电气原理图	11
2	产品功能	3	12	装箱清单	12
3	适用水质范围	3	13	环保清单	12
4	主要技术规格	3	14	保修卡	13
5	部件名称	4			
6	外观结构	4			
7	产品尺寸	5			
8	安装及使用	5			
	8.1 安装前准备事项	5			
	8.2 安装步骤	5			
	8.3 使用方法	7			
9	维修保养	10			
10	故障诊断	11			

1 用户必读

使用产品前请仔细阅读本说明书，并请妥善保管。

下列注意事项如有使用不当，可能造成重大的意外事故。

下列内容均与安全密切相关，请您务必严格遵守。

 警告	 注意	
表示使用不当吋，有可能造成使用者死亡或者重伤。	表示使用不当吋，有可能造成使用者轻伤或财物损坏。	
	 禁止	 指示执行
此符号表示请您注意！ 与上述的“警告”、“注意”并用，以引起您足够的注意。请您一定认真阅读并严格遵守。	此符号表示是禁止如此操作！	此符号表示请按照指示操作！

安全

- 如果不完全遵守此说明书的内容，可能会引起失火，导致财产损失，人身伤害或死亡。
- 须按照安装说明书安装，若不按照说明书进行安装，可能会造成漏水、火灾、触电。
- 机器的安装调试或维护保养必须由厂方授权人员实施，方可保障机器处于正常工作状态。未经厂方授权人员安装调试或维护保养，导致产品无法达到正常状态或性能时，厂方不承担责任。
- 儿童、老人、残疾人等特殊人群应在正常成人监督下使用。
- 产品发生异常、故障时须立即停止使用，并拔下电源插头，关闭进水阀，请立即委托维修点检修。
- 对热水器进行任何维护保养和维修前，请务必断开电源。非本公司认可的专业人员不得调整和维修热水器。

警告

- 进行接地连接，若不进行接地连接，发生故障和漏电时会引起触电。
- 电路施工应遵照市内布线规程，若不遵守市内布线规程，会造成火灾、触电。
- 电热水器必须使用独立的、符合国家标准的额定16A、交流220V固定插座。不允许使用带开关的电源插座，不允许使用两孔插座，严禁使用移动插座。
- 电源插头须完全插入，若不完全插入，会因触电或发热造成火灾。请勿使用受损的插头或松动的插座。
- 请务必在插座及接线器具的额定范围内使用，请勿使用交流220V以外的电源。
- 须正确使用电源线和电源插头。拔电源插头时勿手持电源线，须手持插头本体。须定期除去电源插头上的灰尘。
- 环境温度低于5℃时，请务必采取防冻措施，如开暖气或空调等，防止由于温度过低，机器内的水结冰造成机器管件开裂而发生漏水漏电事故。
- 热水器可能导致严重烫伤，务必将热水与冷水混合后再进行淋浴或洗涤。

- 如果热水器受到无水干烧，将产生蒸汽或高温热水，可能会引起严重烫伤。因此务必保证热水器内贮满水才能通电，如发生干烧，应立即断电、断水，停止使用，并拨打本公司服务热线，由本公司认可的专业人员检查或修理。
- 电源线与机器属于耦合连接，若电源线损坏，为了避免危险，必须由制造商、其维修部门或类似部门的专业人员更换。机器的维护保养、滤芯更换，需使用我公司审定的部件，使用非授权的部件或附件所引起的问题，使用性能的降低或造成的财物的损坏均不包括在厂商有限担保范围之内。
- 电源插座必须安装在离地1.6米以上的干燥处，并保证使用时水溅不到此位置，且有防水措施。
- 用相位仪或试电笔检查热水器将使用的插座，确保零线火线安装正确，安装环境有可靠接地，此过程必须由我司认可的有资质的电工进行。

注意

- 水管安装等应按照所在城市的条例规定进行，若不按规定进行，会引起漏水。
- 请勿对本体连接部施加压力，若施加压力会造成破裂、漏水、摔落等。
- 本家用热水器适用于家庭生活用水，如用于商业用途，将会缩短热水器的使用寿命。
- 本公司提供专业的安装服务，免安装人工费（但仅限在当地“飞利浦”实体店和本公司授权的网上商店正规渠道购买，并且有正规购机发票原件的热水器），安装材料均另行收费。
- 热水器安装使用后，用户应根据使用情况经常进行检查和必要的维护，如有异常，应立即停止使用，并拨打本公司服务热线报修。
- 任何部件如果被水浸泡，应由专业人员检查或修理后方可使用。
- 请勿在产品周围喷洒杀虫剂或香水等任何可燃材料。
- 热水器配有泄压安全阀或温度压力安全阀，为了使用安全，不可私自改动其安装位置，严禁堵塞其出口。泄压安全阀或温度压力安全阀必须安装导流管且须连续向下，导流管溢出的水应排入地漏。
- 淋浴前，请先用手试探水温，合适后再使用。
- 热水器排出的水（包括高温加热后）不能用于饮用。
- 热水器出水时出现白色浑浊现象属于正常，这是由于水中溶解的空气受热后压力降低，溢出产生气泡（类似啤酒的泡沫），无污染、无害。

禁止

- 请勿损坏电源线、电源插头，使用已破损的电源线、电源插头会造成触电或因短路造成火灾。
- 请勿用湿手插拔电源插头，否则会造成触电。
- 请勿将香烟等燃烧物接近产品，否则可能引起触电或火灾。
- 请勿通过外部开关装置对产品进行供电。
- 请勿与自来水管以外的管道连接在一起。
- 请勿在本机上放重物。
- 请勿在本机上覆盖东西。
- 请勿放置或安装在室外及阳光直射处。
- 请勿将水或洗涤剂泼洒在本体、本体底部及电源插头上，否则会引起触电、短路而引起火灾。
- 严禁用其它热水器的出水作为本热水器的进水。
- 除维修技术员外不可擅自拆开、维修，否则会造成触电、起火，以及异常动作引起受伤，需维修时请联系维修点。

注:上述条款解释权在法律允许下归本公司所有。

2 产品功能

- 采用优质绝缘晶体实现水电隔离。
- 内胆由内表面经高温搪瓷烧结的优质钢板焊接而成，抗变形，抗腐蚀、更耐用。
- 防超温、防超压，防干烧多重保护。
- 强力阳极镁棒，防腐防垢。
- 整体高密度聚氨酯发泡成型，保温节能。
- 智能电脑控制，设有“2500W 即时加热，1500W 即时加热、中温、预约 1、预约 2、预约 1+ 预约 2、杀菌”等工作方式；LED 显示屏显示当前水温、设置水温，预约时间。
- 带智能防冻功能。
- 设有独立的排污口，可便于进行内胆清洁，呵护您和家人健康。
- 配有内胆压力保护装置，有效防止水压过高损坏内胆。
- 具有高温杀菌模式，有效保护洗浴水质健康。
- 适用水压范围广，容量大，可同时供多个用水点用水。

3 适用水质范围

仅适用于市政自来水，非工业用水、井水等。

4 主要技术规格

特性/参数	产品型号	
	AWH1204/93(50SA)	AWH1205/93(60SA)
额定电压/频率	220V~/50Hz	
额定功率	2500W	
额定容量	50L	60L
防水等级	IPX4	
额定压力	0.8MPa	
能效等级	2级	
热水输出率	80%	
24h固有能耗系数	0.7	
温度调节范围	30~75℃	
安装方式	横卧式	
安全阀规格	0.85MPa	

5 部件名称

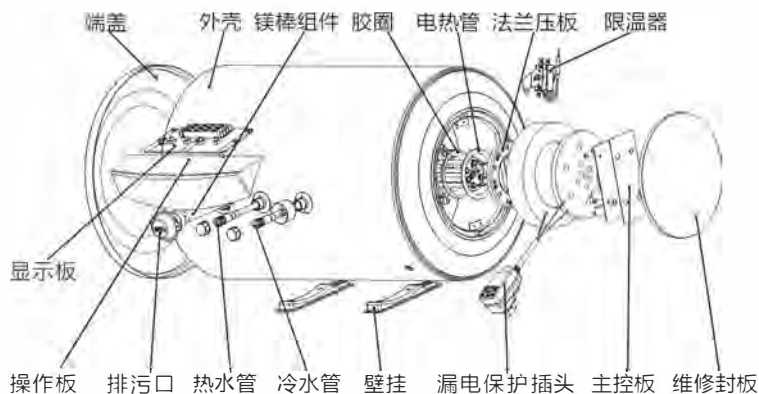

注：本图为示意图,以实物为准。

6 外观结构

机体部件如下：

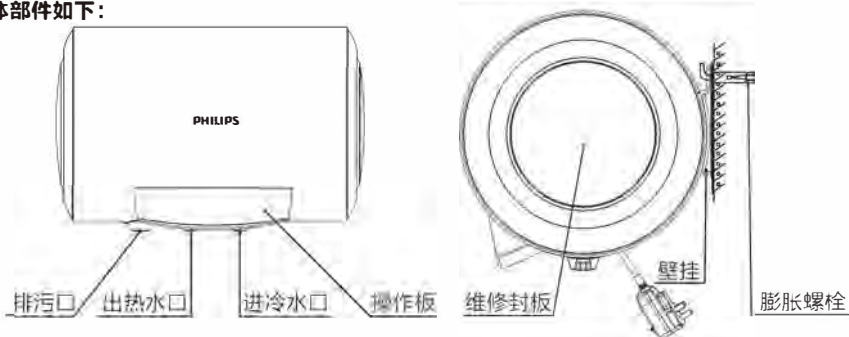

操作板按键及图标如下：

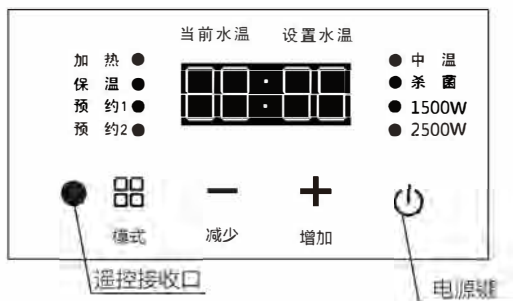

7 产品尺寸

容量	外形尺寸L×B×H	膨胀螺栓距离
50L	724×390×390 mm	310mm
60L	828×390×390 mm	420mm

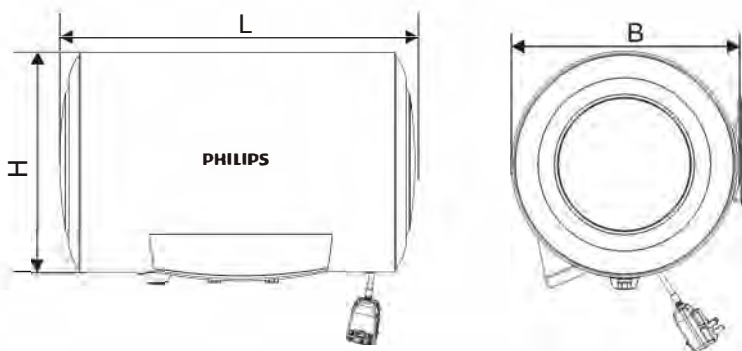

8 安装及使用

8.1 安装前准备事项

电热水器应该根据用户的环境状况并综合考虑下述因素进行定位安装：

- 避开易燃气体发生泄漏的地方或有强烈腐蚀气体的环境；
- 避开强电、强磁场直接作用的地方；
- 尽量避开易产生振动的地方；
- 尽量缩短热水器与取水点之间连接的长度；
- 所选的墙体必须稳固可靠，不得存在空心或墙体脱落现象。
- 热水器安装的位置要保证上下至少有250mm，前面和两侧面至少300mm的活动余量，以便日后维修。
- 请由获得飞利浦授权安装资格的专业技术人员进行安装。
- 安装前，必须使用电源检测仪检测用户家电路情况，如无接地或电路异常，须整改后再安装。

8.2 安装步骤

步骤一：机身固定

- 根据安装尺寸用冲击钻在坚固的墙壁上水平方向钻2个孔，孔直径16mm,孔深110mm，孔距及膨胀螺栓距离请见图A与第7章产品尺寸。
- 把膨胀螺栓插入孔中旋紧弯钩，并使钩向上，用塑料套套进挂钩里。
- 将电热水器挂架上方的孔，对准膨胀螺栓弯钩挂牢。

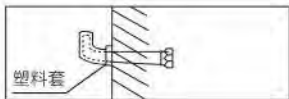

图A "膨胀螺栓距离"示意图

步骤二：水管连接

- 除排污口外，所有管件螺纹均为G1/2"，将混水阀（非标配）、单向安全阀、进水三通管和出水三通管，按（图B）所示正确连接，单向安全阀进水接口需装上过滤网垫圈。所有接口应用密封垫连接。把混水阀全部拧到热水方向，打开任意出水口，待出水口有连续稳定出水时，表示热水器进水正常并已满水，关闭混水阀。

注意

1. 凡提到安装过滤网的地方必须安装过滤网，不可漏装！
2. 混水阀非标配件，需另行购买。

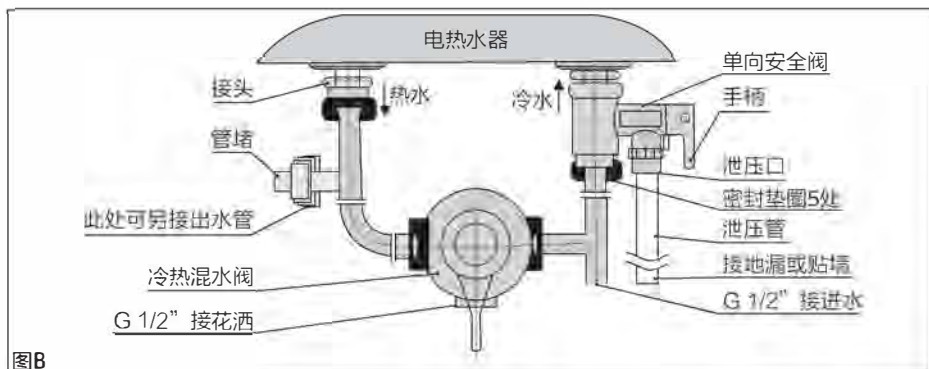

图B

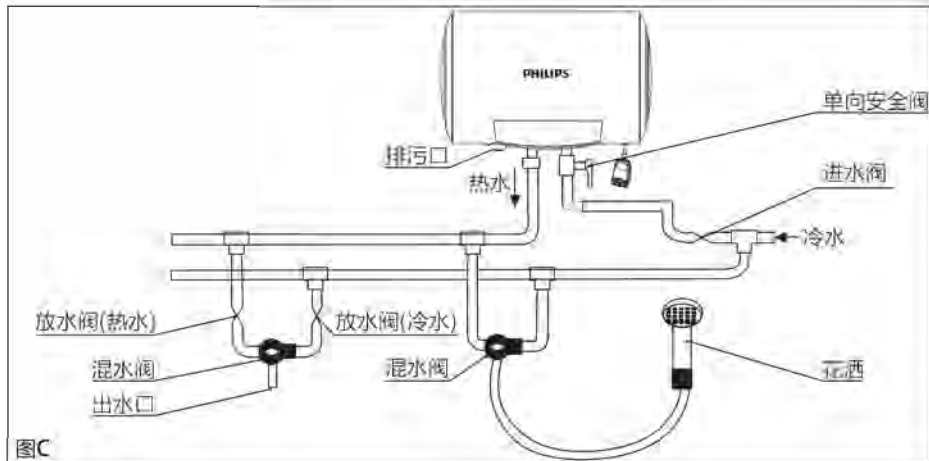

图C

用户若想多处供应热水，可参照(图C)方法自行接管。

- 热水器应装在避免日晒雨淋的室内，为了避免管道热量损失，安装点与用水点尽量接近。

注意

1. 若用户使用的自来水压 $>0.8\text{MPa}$ 时，即单向安全阀经常泄压出水时，则进水管前还需安装一减压阀，此减压阀尽量安装在远离电热水器的地方。
2. 连接到单向安全阀泄压口上的排水软管应保持向下倾斜安装在室内的环境中，并保持与大气相通，排水软管附近必须有足够排水量的地漏，以免无法排水；妥善固定防止排出热水或蒸汽烫伤；并每月1次定期动作以去掉水垢沉积，将安全阀排泄口手柄扳至水平位置，若有水流出则证明没有堵塞。

步骤三：电源连接

- 电热水器必须选用符合国家标准要求对应的16A/250V~标准三孔电源插座，电源插座的接地极必须可靠的接地，严禁用自来水管等代替接地体。

- 管路连接、走向应合理，各连接处无渗漏水现象；
- 电气配置应安全、正确，热水器的电源插头与插座配合紧密；
- 机械连接应牢固、可靠；
- 使用功能应能良好实现，控制部件正常运行；
- 热水器应按照本手册进行试运行；

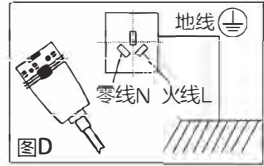

警告

在安装前应先检查安装电热水器的墙壁是否确实坚固，并能承受电热水器装满水后的4倍重量。膨胀螺栓不能装在砖缝中。热水器进水管和热水出水管必须使用耐压 $\geq 0.8\text{MPa}$ 、耐温 $\geq 100^\circ\text{C}$ 的非金属管，例如：PPR管，不可采用可导电管道。

8.3 使用方法

注意

通电使用热水器前请确认是否已经注满水，电源插头是否已经连接牢固，各水路连接的水管是否连接牢固。

- 进水，首先打开电热水器出水处的任一出水阀门，混水阀调至高温出水位置，再打开进水阀，此时内胆中开始充水。直到出水阀门正常出水时，再关闭出水阀门。进水阀在正常使用时应处于打开状态。

混水阀功能见图E（此为示意图，仅供参考）。

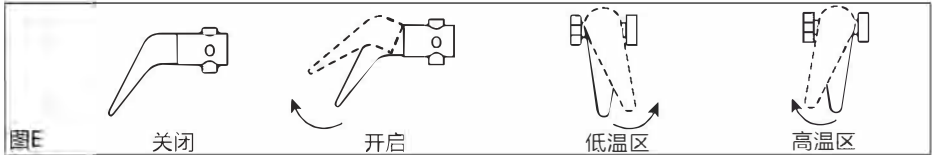

注意

不可将花洒对着人体试水温，以免烫伤皮肤，可用手背小心移动试温。必须将热水与冷水混合后，再进行淋浴或洗涤。

- 插上漏电保护插头，按下漏电保护插头的复位按钮(见图F)。

- 检查漏电保护插头的可靠性：按动一下漏电保护插头上的试验断电按钮，指示灯应熄灭，复位按钮弹起；再按下复位按钮，指示灯绿色点亮，证明漏电保护性能良好，若按试验断电按钮时，复位按钮不弹起，则不可使用，应报修。
- 在正常状态下指示灯显示绿色，在接地系统带电时指示灯显示橙色（或红色），此时请拔下漏电保护插头，通知专业维修人员处理。
- 使用时，如需临时断开电源，请按漏电保护插头上的试验断电按钮断开电源，若直接关断电源插座的电源，漏电保护插头将不起保护作用。

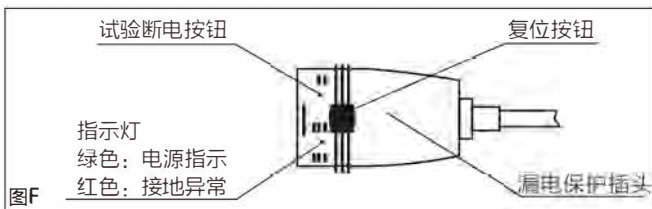

● 开机:

- a) 通电后进入待机状态,轻触电源键即开机,并默认进入2500W即时加热工作模式;开机状态下轻触电源键即返回到待机状态,此时仅显示当前水温。
- b) 在加热状态下“加热”指示灯点亮,显示屏左侧两位显示当前水温,右侧两位显示设置水温,保温状态下“保温”指示灯点亮,显示当前水温、设置水温;在预约1、预约2、预约1+预约2工作方式的等待加热过程中交替显示当前水温/设置水温、对应预约时间。
- c) 系统带断电记忆功能,当发生停电现象后保存原有设置参数,待恢复供电时,自动返回到停电前工作方式。若停电前是预约工作方式则返回2500W即时加热工作方式。

● 调节设置水温:

- a) 开机后在2500W, 1500W即时加热工作方式时,轻触“增加”或“减少”键可改变设置水温,每按一次按键则设置值改变1,长按则数据快速变化,设置范围从30到75℃。
- b) 中温工作方式的设置水温固定为55℃;预约1、预约2,预约1+预约2工作方式下不能对设置水温进行调整,其值按即时加热工作方式的设置水温。

● 工作方式的选择及功能:

- a) 开机后,轻触“模式”键即可依次循环选择“2500W即时加热,1500W即时加热”、“预约1”、“预约2”、“预约1+预约2”、“中温”、“杀菌”工作模式。
- b) 各工作方式对应的功能如下:

2500W即时加热/1500W即时加热:此工作方式下系统以设置功率进行加热,加热到设定温度后则转为保温状态,在保温状态下,当前水温下降一定温度后又自动加热,如此循环。该工作方式适于每天不定时使用热水的用户。

中温:此工作方式下的设置水温固定为55℃,以默认功率加热到55℃后则进入保温状态,在保温状态下,当前水温下降到一定温度后又自动加热,如此循环。该工作方式适于每天不定时使用热水的用户。

预约1:在达到指定的时间前完成加热。该工作方式适于每天在固定时段使用热水的用户,且可以根据用水要求,将设定水温调整为合适温度。

预约2:功能同预约1,只是对应为预约2用水时间。

预约1+预约2:此工作方式为预约1和预约2的组合,系统按时间顺序依次进入对应的预约1或预约2工作方式。

杀菌:此工作方式下单次加热水到80℃后返回到即时工作方式。当前水温>75℃时,四位数码转为显示动态图案。

● 预约用水时间设置:

- a) 开机后按“模式”键选择预约1工作模式,先闪烁显示预约1时间(共5次),同时预约1工作方式指示灯跟随闪烁;按“增加”或“减少”键进行预约1时间设置,设置多长时间后用水,范围从1到24h小时(调至上限即返回下限),无按键操作5秒后即自动保存并退出预约时间设置状态。若预约1时间设为24,表示在次日此时用水。例如:进入预约1工作方式的时刻为10:30,将预约1时间调整为10,则表示20:30系统会自动将水加热到设置水温;若不改变预约1时间值,以后每天都会自动在预约1用水时刻将水加热到设置水温。
- b) 预约2同样可通过按“模式”键进行选择,其设置方法与预约1类似。
- c) 调整预约1,预约2时间时,两者时间值不会相同,因为按“增加”或“减少”键会自动跳过已设置的预约1或预约2时间。
- d) 在预约1+预约2工作方式时,不能对预约时间进行调整,其值按原已设置的预约1、预约2时间。
- e) 预约功能长期有效,本机每天将执行。若遇停电或人为拔出电源插头,可能导致预约数据丢失。

● 恢复出厂设置:

要进入工厂模式,断电之前需处于待机,按住操作板上电源键接通市电,显示屏全亮2秒后熄灭并响一声,显示屏恢复当前水温显示,控制板参数恢复出厂值。

● 屏保功能：

- a) 通电未开机，未处防冻加热状态下连续3分钟内无任何按键操作后即转入屏保状态，此时当前水温(即四位数码管左侧两位)转为以较暗的亮度来显示；此屏保状态在有任何按键操作时或者在转为防冻加热状态时即退出。
- b) 通电开机后，处于非加热状态下若连续3分钟内无任何按键操作后即转入屏保状态，此时四位数码管仅显示当前水温(即左侧两位)且转为以较暗的亮度来显示，对应工作方式指示灯保持点亮；此屏保状态在有任何按键操作时或者在转为加热状态时即退出。
- c) 通电后若处于加热状态则不进入屏保。

● 防冻功能：系统通电后(不管是否开机)，只要热水器内部水温低于5℃时则自行启动电热管进入加热状态，加热至30℃时即停止，以防止因冰冻而损坏热水器。

● 遥控器操作说明：遥控器上的按键“电源”、“模式”、“增加(+)”、“减少(-)”的操作方法与操作板上对应按键的操作方法相同。开机后按“预约”键，工作方式按“预约1”、“预约2”、“预约1+预约2”、“取消预约功能并转到2500W即时加热”循环选取。

注意：

- a) 使用遥控器时，须对准操作板上的遥控接收口进行操作。
- b) 遥控器使用1个3V直径Φ20mm纽扣电池供电，如遥控器长期不用，请将纽扣电池取出。
- c) 如遥控器的纽扣电池电量耗尽，请及时更换同标准规格的纽扣电池，勿将纽扣电池置于高温区，不得将其投入火中以防止爆裂。

● 使用注意事项：

- a) 使用热水时，必须混合冷水，如装有混水阀的，将混水阀的手柄调至低温区，慢慢调节混水阀的流量，使水温达到合适的温度，即可使用。
- b) 初始用水，请不要直接洒向人体，应先试水温，以免烫伤。

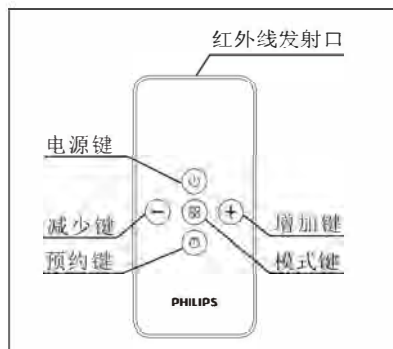

注意

1. 当电热水器出现并显示故障代码时，只有断开电源排除故障后，重新上电才能正常使用。
2. 当自来水水压 $\geq 0.8\text{MPa}$ 时，单向安全阀会有水滴流出，这是正常现象。
3. 长期不用时，请关闭电热水器的电源和进水阀门并排空内胆的水，下次使用时务必先重新注满水后再通电使用。
4. 当出现接地异常或插头跳闸，立即停止使用热水器，拔下电源插头，拨打本公司服务热线。

9 维修保养

警告

维修保养电热水器前，必须先断开供电电源，在需要拆卸管路时，务必先把机体内的热水排空，以免烫伤。

- 为保证电热水器一直以较高的效率工作，最好能定期清理一次发热元件，检查并更换镁棒，清除沉积在电热元件水垢。
- 长期不用时，将电热水器中的积水放出，以免损坏元件，下次使用前请重新注满水。
- 为保持长期良好的洗浴水质，建议每两年进行排污操作。排污时，请务必先切断电源并把热水冷却。

警告

1. 电热水器显示故障代码或漏电指示灯不断闪烁必须立即切断电源停止使用，并拨打公司售后电话。
2. 请用户定期检查漏电保护功能的有效性。方法是：在通电状态下，按动“试验”按钮，漏电保护插头能立即动作，指示灯灭，表示漏电保护功能正常，否则漏电保护功能失灵，必须立即停止使用，并报修。
3. 请用户每个季度定期检查单向安全阀有效性。方法：在通电加热状态下关闭进出水口阀门，温度达到一定值时，单向安全阀会自动泄压，此时，排水软管会有水滴排出，属正常状态。如没有上述状态，必须立即停止使用，并报修。
4. 请用户每季度内定期检查单向安全阀泄压口是否堵塞。方法是：打开进水阀，将排空手柄向上扳动至水平位置（单向安全阀上有止动螺钉，需卸下螺钉），若有水流出，则证明没有堵塞；若无水流出，注意须将排空手柄复位，并通知我司维修人员检修。

10 故障诊断

故障现象	原因分析	处理方法
漏电保护插头复位按钮不能复位	内部接插线故障	拨打售后服务热线
	漏电保护插头损坏	拨打售后服务热线
	接地系统异常	拔下漏电保护插头并通知维修部检修
出水为冷水 (显示屏不亮)	供电线路停电	待供电电源供电
	漏电保护插头损坏	拨打售后服务热线
	内部电路故障	拨打售后服务热线
出水为冷水 (显示屏点亮)	加热时间不够	等待加热
	电加热器烧坏	拨打售后服务热线
	内部电路故障	拨打售后服务热线
出水缓慢	水压过低	检查楼层水压
	管路堵塞	检查管路,确保通畅
显示屏显示E2	干烧故障	拨打售后服务热线
显示屏显示E3	传感器故障	拨打售后服务热线
显示屏显示E4	超温故障	拨打售后服务热线

11 电气原理图

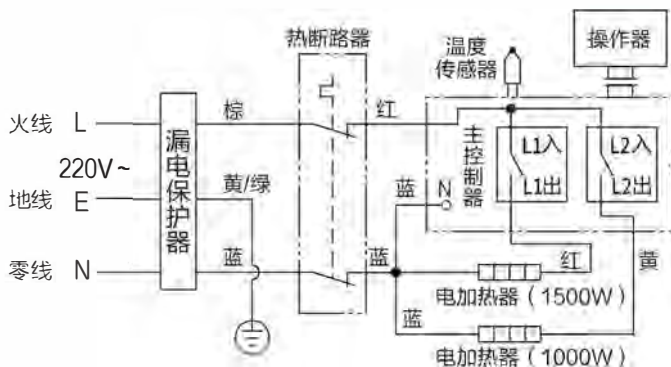

- 线路若有更改，恕不另行通知。
- 如电热水器损坏需要维修，请按“产品保修卡”办理。

12 装箱清单

整机	1×	泄压管	1×
使用说明书	1×	过滤网	1×
膨胀螺栓	2×	安全阀	1×
遥控器	1×	条码	2×
塑料套	2×	合格证	1×

13 环保清单

电热水器产品的有害物质限制使用标识表

部件名称	有害物质					
	铅(Pb)	汞(Hg)	镉(Cd)	六价铬(Cr(VI))	多溴联苯(PBB)	多溴二苯醚(PBDE)
电源线	×	○	○	○	○	○
内部连接线	○	○	○	○	○	○
控制器	×	○	×	○	○	○
加热管	○	○	○	○	○	○
紧固件(螺钉等)	○	○	○	○	○	○
内胆	○	○	○	○	○	○
安全阀	×	○	○	○	○	○
外壳	○	○	○	○	○	○

本表格依据SJ/T 11364的规定编制。

○：表示该有害物质在该部件所有均质材料中的含量均在GB/T 26572规定的限量要求以下。

×：表示该有害物质至少在该部件的某一均质材料中的含量超出GB/T 26572规定的限量要求。

说明：

1. 以上“×”的部件，部分含有有害物质超过是由于目前行业技术水平有限，暂时无法实现替代或减量化。
2. 某些型号的产品可能不包含上表中的某些部件，请以实际购买机型为准。



有害物质限制使用标志

环保使用期限15年：表示本产品中含有的有害物质不会发生外泄或突变，用户在产品说明书所述情况下正常使用本产品不会对环境造成严重污染或对其人身、财产造成严重损害的期限。箭头循环标志：表示本产品可回收利用。超过使用期限或经过维修无法正常工作后，不应被随意丢弃，请交由正规回收渠道以及有废弃电器电子产品处理资格的企业处理，正确的处理方法请查阅国家或当地有关旧电器电子产品的处理规定。

以上标识均依据中国有害物质限制使用管理办法及其配套标准SJ/11364要求执行。

本产品长期使用不会对人体产生危害，请放心使用。

14 保修卡

中国地区保修卡

产品型号 _____

购买日期 _____

保修

- ▶ 从购买日起，产品附带两年保修期。在这两年保修期限内，如有任何因材料不良及品质所造成的瑕疵，我们将提供免费的产品修复或更换服务。
- ▶ 我们所提供的免费产品修复或更换保修服务，其前提为客户必须提供有效的购买证明，例如，发票而且请求维修服务的日期尚在保修期限之内。
- ▶ 这项保修并不包括消耗性零件(如：镁棒等)或以玻璃制成的配件。
- ▶ 如果瑕疵是由于不正确使用、不良的保养(例如零件因水垢而卡死)，或者是由于非经授权的人员所执行的修护所致，则本保修将无效。
- ▶ 本保修不适用于使用者未详细阅读及遵守使用说明书中的所有知识，及忽视使用说明书中限制或警告之行为或用法。

注意：对特定产品及材料的保修将有某些限制针对部分产品，本保修将有所限制，例如所使用的材料的类别。关于保修的限制(若有时)，可以在产品说明书中的“注意事项”标题下找到。

这些保修限制将不会影响您的法定权益。

服务

在正式供销的所有国家中,产品都附带有保修期满后服务。对于非正常供销的国家中,服务将由所在国家的相关组织提供。在这种情况下,如果缺乏所需的备用零件,服务的时效可能会有所延迟。如果您对产品有任何疑问,请与您所在国家/地区的客户服务中心(中国地区服务热线:4008 800 008)请求服务。详情请参阅本保修卡的灰色部分。

广东水护盾健康科技有限公司
邮编: 528305 广东省
电话: 0757-2989 2831
网址访问: www.philips.com/support

The Philips trademark and the Philips Shield Emblem are registered trademarks of Koninklijke Philips N.V. used under license.
This product has been manufactured by and is sold under the responsibility of Shanghai AquaShield Health Technology Company Limited and Shanghai AquaShield Health Technology Company Limited is the warrantor in relation to this product.



产品名称: 储水式电热水器
产品型号: AWH1204/93(50SA)
额定容积: 50L
额定压力: 0.8MPa
额定频率: 50Hz
额定电压: 220V~
额定功率: 2500W
防水等级: IPX4
执行标准: GB 4706.1-1998; GB 4706.12-2006; GB 21519-2008
生产者: 广东水护盾健康科技有限公司
生产者地址: 佛山市顺德区北滘镇马龙村委会龙汇路4号之五
生产者电话: 0757-2989 2831 邮编: 528305
生产企业: 广东奥荣电器有限公司
生产企业地址: 佛山市顺德区均安镇南沙均南路一号
全国顾客服务热线: 4008 800 008



产品名称: 储水式电热水器
产品型号: AWH1205/93(60SA)
额定容积: 60L
额定压力: 0.8MPa
额定频率: 50Hz
额定电压: 220V~
额定功率: 2500W
防水等级: IPX4
执行标准: GB 4706.1-1998; GB 4706.12-2006; GB 21519-2008
生产者: 广东水护盾健康科技有限公司
生产者地址: 佛山市顺德区北滘镇马龙村委会龙汇路4号之五
生产者电话: 0757-2989 2831 邮编: 528305
生产企业: 广东奥荣电器有限公司
生产企业地址: 佛山市顺德区均安镇南沙均南路一号
全国顾客服务热线: 4008 800 008



注册您的产品并在以下网站链接中了解详情
www.philips.com/welcome

扫一扫关注我们
您将获得更多服务



本手册内容与实物可能存在差异，请以实物为准；如产品有任何更新，恕不另行通知。

© 2019 AquaShield

All rights reserved.

The Philips trademark and the Philips Shield Emblem are registered trademarks of Koninklijke Philips N.V. used under license.

This product has been manufactured by and is sold under the responsibility of Guangdong AquaShield Health Technology Company Limited is the warrantor in relation to this product.

