

PHILIPS

智能马桶

智能坐便器

AIB6359/93

AIB6459/93



说明书

目录

用户必读	01
安全注意事项	02
部件标识	05
安装前准备事项	06
装箱清单	07
安装步骤	08
试运行	11
主要技术规格	12
侧面按键功能概述	13
遥控器概述	14
使用方法	15
电子盖的拆卸与安装	18
长时间不使用处理	19
环保清单	20
维护保养	21
故障诊断	23
保修卡	25

请认真阅读此安装说明书后，正确、安全的安装本产品。

安装前请务必阅读第2~4页的“安全注意事项”。

- 若因未按安装说明书所示方法安装或安装时未使用指定部件而造成事故或伤害时，本公司概不负责。

用户必读

使用产品前请仔细阅读本说明书，并妥善保管。

- 机器的安装调试或维护保养必须由厂方授权人员实施，方可保障机器处于正常工作状态。未经厂方授权人员安装调试或维护保养，导致产品无法达到正常状态或性能时，厂方不承担责任。
- 电源组件与机器属于耦合连接，若电源组件损坏，为了避免危险，必须由制造商、其维修部门或类似部门的专业人员更换。机器的维护保养、滤芯更换，需使用我公司审定的部件，使用非授权的部件或附件引起的问题，使用性能的降低或造成财物的损失均不包括在厂商有限担保范围之内。
- 非原厂滤芯可能存在原材料缺乏卫生安全保证/过滤性能和密封匹配性降低等问题，可能会导致水质异常、带来安全风险和影响机器寿命。
- 本家用智能坐便器适用于家庭生活用水，如用于商业用途、将会缩短本产品的使用寿命。
- 严禁安装在室外。
- 产品安装使用后，用户应根据使用情况经常进行检查和必要的维护，如有异常，应立即停止使用，并拨打本公司服务热线：400 618 6222报修。
- 对本产品进行任何维护保养和维修前，请务必断开电源。非本公司认可的专业人员不得调整和维修本产品。
- 任何部件如果被水浸泡，应由专业人员检查或修理后方可使用。
- 请勿在本机上覆盖东西。
- 请勿在本机上放重物。
- 下水道堵塞时请勿使用本机。
- 以上条款解释权在法律允许下归本公司所有。



安全注意事项

使用之前，请仔细阅读下列【安全注意事项】，以便进行正确使用。









下列注意事项如有使用不当，可能造成重大的意外事故。

下列内容均与安全密切相关，请您务必严格遵守。

 警告	 注意
表示使用不当时，有可能造成使用者死亡或者重伤。	表示使用不当时，有可能造成使用者轻伤或财物损坏。

	 禁止	 指示执行
此符号表示请您注意！ 与上述的“警告”、“注意”并用，以引起您足够的注意。请您一定认真阅读并严格遵守。	此符号表示是禁止如此操作！	此符号表示请按照指示操作！

警告

 接地连接	 在有可能发生冻结内部积水时，请务必采取防冻措施。 ※ 否则冻结内部积水引起的破损会导致火灾、室内积水。
 坐便器本体或者进水管道漏水时，应立即拔下电源插头，关闭角阀。 ※ 否则会有触电、火灾、室内积水的危险。	 长时间使用时，请将坐温调整为【常温档】。 ※ 长时间使用【常温档】以外的温度时，会有导致低温烫伤的危险。
 插拔电源插头时，应手握插头本体进行。 ※ 如果手握电线部分进行拔插时，会有插头或者电线破损，触电或者火灾的危险。	 身体、感知、智力能力缺陷或经验和常识缺乏的人（如下列人员）使用时，请陪伴者将坐温和水温调整为【常温档】。 · 儿童 · 老年人 · 病人 · 无法调节自身温度者 · 皮肤较弱者 · 服用了安眠药等催眠的药物者 · 饮酒过量者 · 极度疲劳者 ※ 否则长时间使用【常温档】以外的温度时，会有导致低温烫伤的危险。
 电源插头应定期从插座拔出，并用干布擦拭。 ※ 积存在电源插头的灰尘会有导致火灾的危险。	
 电源插头应全部插入。 ※ 否则会有触电、火灾的危险。	 长时间使用时，请将水温调整为【常温档】。 ※ 长时间使用【常温档】以外的温度时，会有导致低温烫伤的危险。

禁止



产品有裂痕或者破损时，不要碰触破损部位。
※ 否则会有受伤的危险。请联系销售方或者售后服务进行修理。



- 请勿使用破损的插头以及有问题的插座。
- 请勿自行更换。
- 如果电源软线损坏，为避免危险，必须由其制造商、维修部门或类似部门的专业人员更换。

※ 否则可能会引发漏电、火灾、受伤。



请勿将电源线划伤、破损、加工、强行弯曲、拉伸、拧紧、捆扎、压放重物、缩短。
※ 否则电源线破损，会有触电、火灾的危险。



为避免由热断路器的误复位产生危险，本产品不能安装在有外部开关装置的插座，例如带有定时器。
※ 否则漏电断路器无法正常动作，可能导致火灾。



禁止用湿手插拔电源插头。
※ 否则有触电的危险。

禁止湿手碰触



请使用产品附带的安装配件
(旧软管组件不能重复使用)。
※ 否则会有漏水或无法安装的情况。



- 请勿使用AC 220V以外的电压。
- 请勿使电路过载。

※ 否则可能会引发火灾



若产品出现故障，请立即关机并拔下电源线插头送附近特约网点请专业人员维修，绝对不能私自拆卸或者改造本产品。
禁止拆卸
※ 否则可能会引发漏电、火灾、受伤。



智能坐便器或者电源插头应安装在不会被水或者清洁剂泼洒到的位置。
禁止沾水
※ 否则会导致漏电、火灾。



禁止用水清洗机身、电源插头。
※ 可能引起故障或触电。

注意



清洁保养塑料部分时，请勿使用不适合的清洁剂。
※ 如果使用厕所专用洗涤剂、住宅用洗涤剂、漂白剂、汽油、稀释剂、去污粉、甲酚等，会导致塑料部破损，发生受伤、触电、火灾的危险。



清洁时务必将电源插头从插座拔下。
※ 否则会有触电的危险。



长期不使用时，应进行排水操作，并将电源插头从插座拔出。
※ 否则会有冻结破损导致火灾、室内积水的危险。
※ 否则会导致产品内部的水被污染，进而导致皮肤炎症的危险。



请勿将香烟及其他可燃物接近产品。
禁止烟火
※ 否则会有火灾的危险。



请勿将进水软管弯折、弄碎。
※ 否则会发生漏水导致室内积水。



请勿用手碰触、踩踏球阀。
※ 否则会发生漏水导致室内积水。

 注意



以下人员使用时，请陪同人员注意防止其跌倒。
(儿童、老年人、自己不能坐下或站起者)

※ 孩子不应该玩耍本产品，不要让孩子单独使用本产品。

※ 否则可能造成人身伤害或上盖破损。



在安装本产品的房间中，需要在触手可及的位置安装一个止水阀，用于在紧急情况下，无需借助工具即可切断本产品的进水路，否则本产品的意外故障可能会导致用户损失

※ 否则紧急情况时发生漏水导致室内积水。



儿童不应玩耍或单独使用本产品，应在监护人陪同下使用。

※ 否则会产生人身危险。



不与自来水以外连接

※ 机械内部的腐蚀会导致触电，火灾，漏水和皮肤炎症

在附近发生雷电时，请把电源插头从插座上拔下。

※ 否则可能会引发事故或发生故障。



防止阳光直接照射。

※ 否则会有塑料部变色的情况。

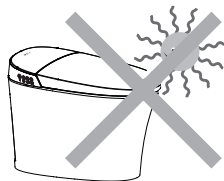

请勿将手或其他物品插入喷嘴附近。

※ 否则可能导致手指受伤，或引发故障。

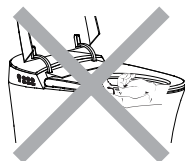

请勿背靠坐在便盖上。

※ 否则有可能造成便盖划伤和损伤的危险。



本产品自身不带电源紧急分断装置，应在安装产品同一房间的电源进线回路中串联电源分断装置方可安全使用；否则本产品的意外故障可能会导致生命危险或财产损失。



不要站在坐圈、上盖或者本体上

※ 否则会有破损受伤的危险。

请不要粗暴地开闭上盖及坐圈。

※ 否则有可能造成上盖划伤和损伤的危险

※ 否则可能会发生开裂或引起漏电等故障



请不要将取暖器或暖炉等靠近智能坐便器。

※ 否则可能会发生变色或故障。

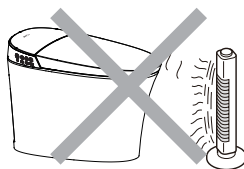

请勿在产品倾斜、倒置等非水平安装状况下接通电源。

※ 否则将导致产品立即受损。

请勿在侧按键面板上淋水，洗涤。

手湿润状态下请勿操作侧按键面板。

※ 否则将导致故障。

部件标识

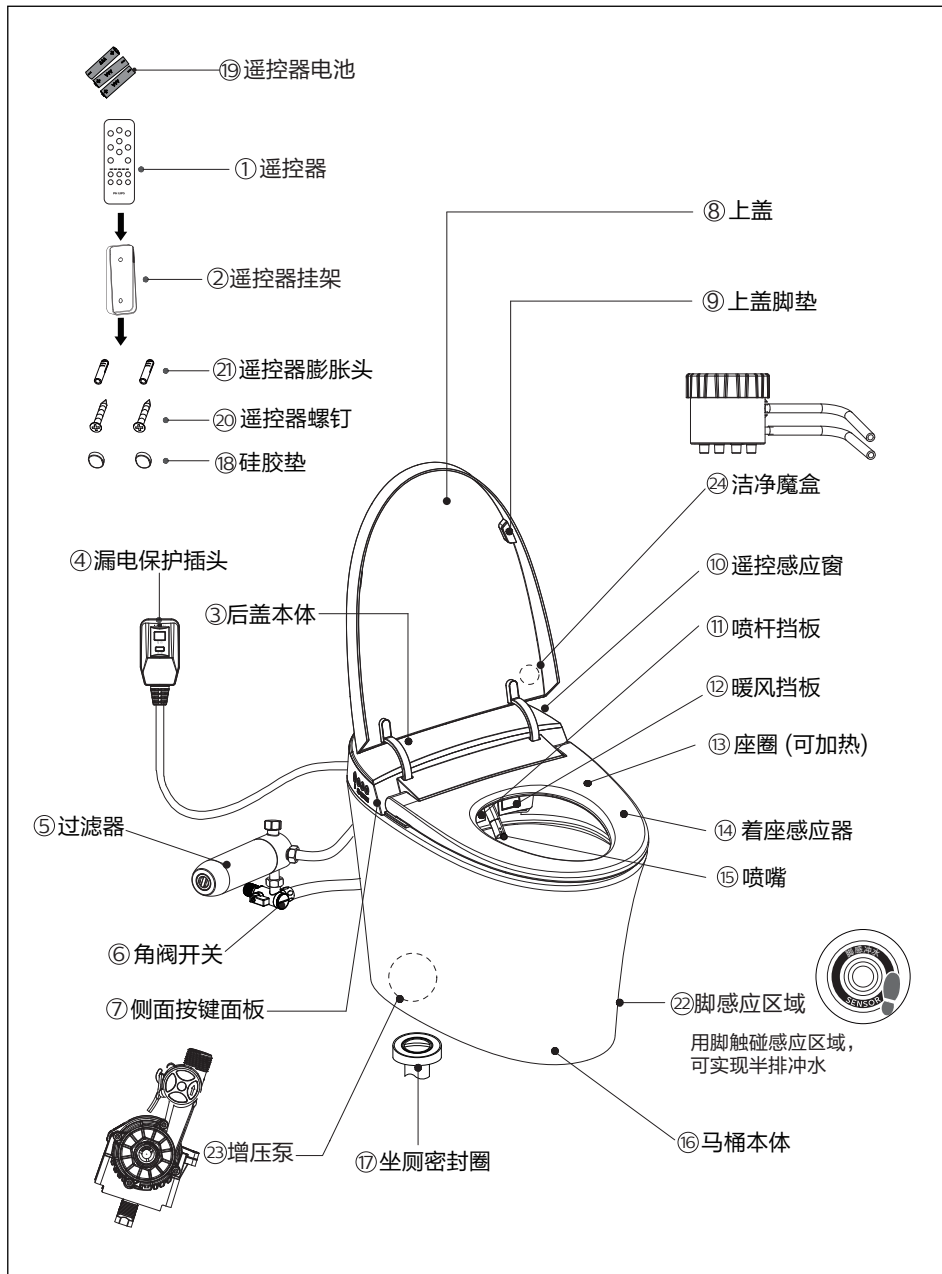

安装前准备事项

准备工具

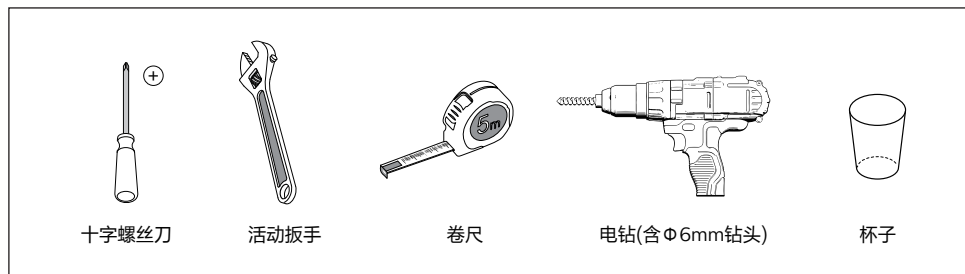

产品尺寸图

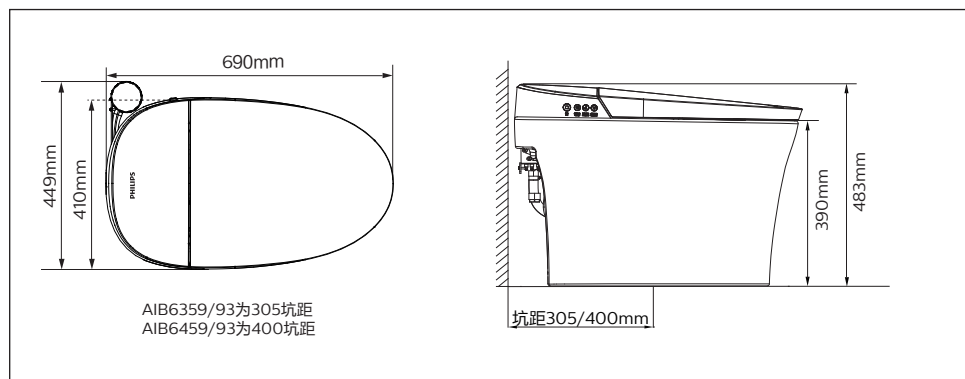

电源、进水连接建议（如实际安装情况与图片不符，请致电客服）



装箱清单

 <p>主机</p>	 <p>遥控器与遥控器挂架</p>	 <p>坐厕密封圈与安装纸板</p>	 <p>角阀（含过滤网）</p>
 <p>编织软管</p>	 <p>进水口 过滤水 出水口</p> <p>过滤器</p>	 <p>遥控器电池(AAA)</p>	 <p>遥控器膨胀螺钉组 与硅胶垫</p>
 <p>合格证</p> <p>合格证</p>	 <p>说明书</p> <p>使用说明书（含保修卡）</p>	 <p>洁净魔盒</p>	 <p>安装底座与螺钉</p>

清单

名称	数量
主机	1台
遥控器与遥控器挂架	1组
坐厕密封圈	1个
安装纸板	1片
角阀（含过滤网）	1个
编织软管	1条
过滤器	1个
遥控器电池	3个
遥控器膨胀螺钉组与硅胶垫	1组
合格证	1张
使用说明书（含保修卡）	1本
洁净魔盒	1个
安装底座与螺钉	1套

安装洁净魔盒

1. 确认安装位置

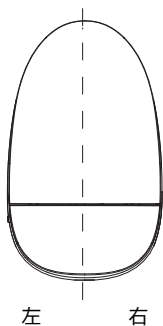

安装前，先确认洁净魔盒要安装在马桶左侧还是右侧，避开角阀和不适于安装的位置。

2. 安装洁净魔盒与底座

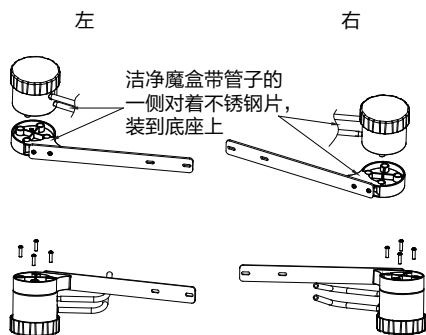

用螺丝刀将螺钉旋紧到洁净魔盒上

3. 连接底座与马桶（以左侧安装为例）

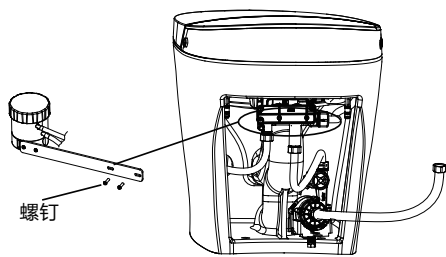

间隙调整到合适尺寸，间隙建议10mm，用2pcs螺钉锁紧。

将安装好洁净魔盒的底座安装在马桶上。

5. 装入洁厕宝

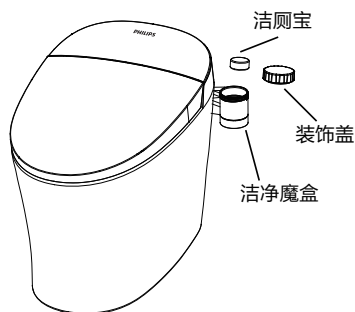

把装饰盖旋开，将洁厕宝放入洁净魔盒中，再将装饰盖旋紧。

温馨提示：洁厕宝需自行购买，不随机配送。
(可容纳洁厕宝尺寸：直径小于50mm，高度小于26mm的圆柱体)

4. 洁净魔盒安装完成

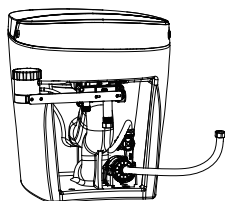

6. 安装完成

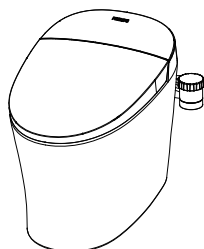

安装马桶

1. 安装角阀开关

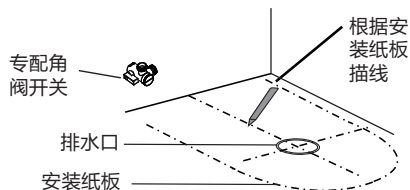

提示：若墙面已安装旧角阀，需由专业人员进行更换，避免因拆卸不当导致角阀无法安装或漏水。

2. 安装坐厕密封圈

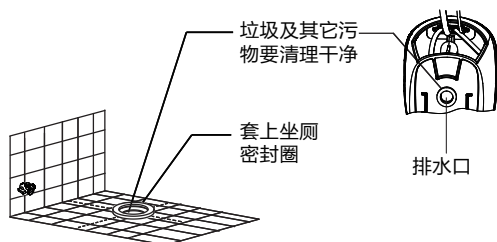

3. 安装坐便器

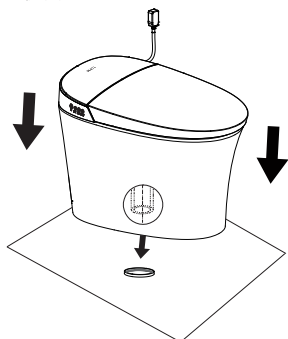

将陶瓷排水口对准PVC排水管，用力下压，至一体机的陶瓷与地面平齐。

注意：安装前请保持地面整洁与干燥。

3.1 便器握拿方式

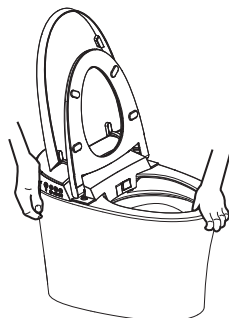

抬时先翻开上盖与坐圈；由于一体机比较重，需两人配合握拿。

4. 安装供水软管和过滤器

按照图示数字的安装顺序，对应安装好过滤器和进水编织管。

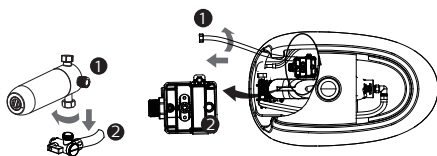

5. 陶瓷边缘外侧涂玻璃胶

清洁时水或尿液渗入便器下边缘与地面之间的缝隙，容易使地面产生微斑，必须在便器下边缘周围涂上玻璃胶，可以有效防止水或尿液涌入。

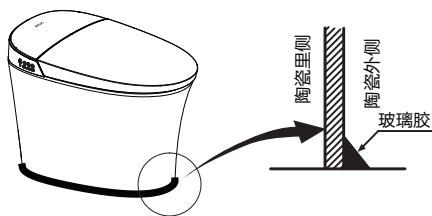

安装马桶

6. 安装遥控器

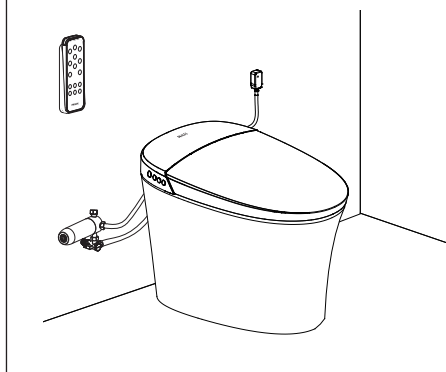

6.1 粘胶安装方式（方式一）

- A** 将安装墙面擦拭干净，避免潮湿与杂质；
- B** 撕去遥控器支架背部双面胶保护层；
- C** 将遥控器支架双面胶压紧安装墙面片刻，确保贴合。

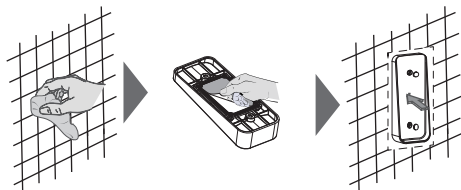

6.2 锁螺钉安装方式（方式二）

- A** 根据安装位置，在墙体竖直方向钻两个Φ6mm的孔（深度35mm）；
- B** 在安装孔内塞入膨胀螺母，对齐孔位，锁紧支架；
- C** 将遥控器放入挂架中。

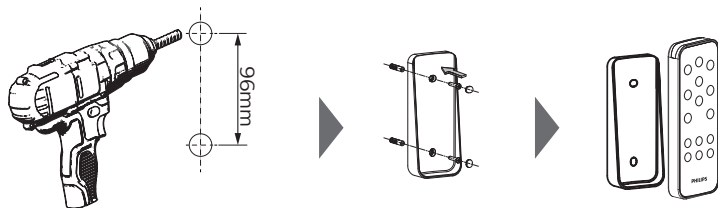

6.3 遥控器安装新电池（AAA）

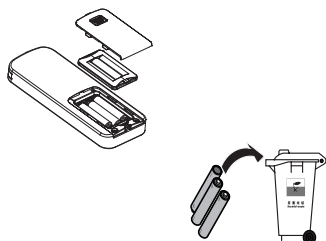

※废弃电池需分类投放垃圾桶

6.4 向上取出/向下装入遥控器支架

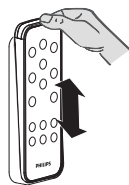

试运行

7. 打开角阀开关

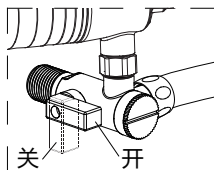
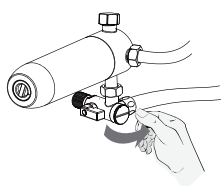

*调节角阀，使产品在合适水量下工作。顺时针方向降低水量。逆时针方向增加水量。

8. 接通电源

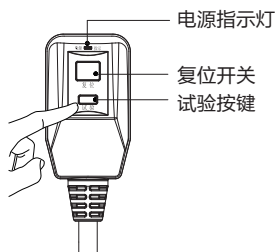
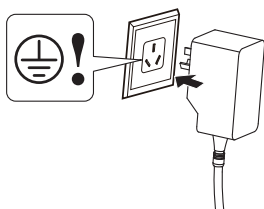

漏电保护测试

1. 正常状态下，按下电源插头上的“复位”按键，插头指示灯亮起，产品通电开始初始化，进入待机状态；
2. 按下“试验”按键，指示灯熄灭并发出开关断开的响声，产品断电；
3. 再按下电源插头上的“复位”按键，指示灯亮起，产品恢复供电。



⚠ 警告

1. 当开关无法正常工作时，请检查是否有任何漏电情况发生。
2. 漏电保护插头仅保护通过该插头与电源连接的产品。使用其他电器装置时，该产品不能保证其他产品的漏电保护；同样，该产品不能替代其它电器基本安全措施。
3. 切记勿将火线直接接地来试验该产品插头的漏电保护功能。

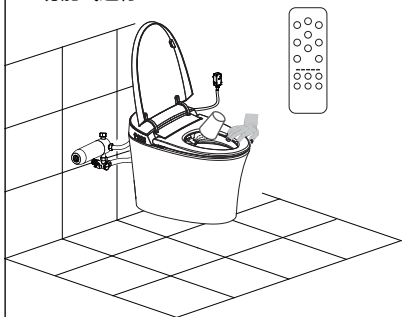
9. 功能试运行



遥控器配对

用户使用多台产品时需设定用户码，防止遥控器互相干扰；需要设定的主机通电开机，其他主机关闭电源。先按住停止“”键、再按妇洗“”键(3秒内完成此组合操作)，进入用户码设定模式，LED灯亮起并闪烁。按水量“+”、“-”键来选择用户码，调整用户码1-9，指示灯显示对应用户码(设定用户码1-5时，遥控器上LED指示灯1-5分别亮起，设定用户码6-9时，遥控器上1、2、2、3、3、4、4、5LED指示灯分别亮起)。再按一次用户对码组合按键，遥控器保存设置并退出用户码设定界面，蜂鸣器响一声“滴”，设定成功。如果主机断电后重新开机或者遥控器拆下电池，并按任意键释放掉按键板上电容电量后，则用户码会清零，需重新设置。进入用户码设定模式后，如果连续10秒无任何操作，遥控器将自动退出用户码设定模式，返回未进入用户码设定模式前的状态。

安全自检

主机蜂鸣器一声“滴”，“停止”键先亮紫色灯，紫色灯熄灭后，蓝色灯再亮起，开始自检；主机蜂鸣器再响一声“滴”，自检完毕，功能模式开启，正常使用。

主要技术规格

名称		智能坐便器
型号		AIB6359/93、AIB6459/93
清洗	臀洗	●
	妇洗	●
	往复清洗	●
	水压控制	3档设定
	水温控制	5档设定+常温档
	喷嘴位置调节	5档设定
暖风	暖风	●
	暖风温度控制	3档设定+常温档
座圈	座圈加热控制	5档设定+常温档
坐便器	排污口径	88mm
	排水方式	下排水
其它	遥控器	●
	夜光灯	●
	增压泵	●
	洁净魔盒	●
节能环保	节能设置	●
冲刷	冲刷方式	喷射虹吸式
	遥控冲刷	●
	手动冲刷	●
	无电冲刷	●
	脚感冲刷	●
名义用水量		4.8L
额定电压		220V~
额定频率		50Hz
额定功率		1070W
最大功率		1700W
电源线		长度约1.2米
环境温度		0℃~40℃
供水压力		静压0.07MPa~0.8MPa
除臭方式		硅藻纯除臭
防水等级		IPX4
冲洗流量		约400~670mL/min(水压0.2MPa时)
热水	水温	10~41℃
	加热器功率	1600W
加热座圈	表面温度	室温~41℃
	加热器功率	50W
暖风	暖风温度	室温~60℃
	风量	大于0.2m ³ /min
	暖风功率	250W
尺寸		690×410×483mm

说明：额定功率：本产品环境温度23℃±2℃，进水静压0.2MPa±0.02MPa，进水温度15℃±0.5℃条件下，开启臀洗功能并依次将流量调到最大，座温、水温设置为最高档，按停止后后立即开启臀洗并完整工作一个清洗周期的平均功率。

最大功率：本产品环境温度23℃±2℃，进水静压0.2MPa±0.02MPa，进水温度5℃±0.5℃条件下，开始上电开机，依次将水压、座温、水温设置为最高档后，立即开启臀洗并持续稳定工作一个清洗周期过程中的瞬时最大功率，此功率是产品的最大功率。

最佳清洁性能：本产品为获得GB/T 23131-2019标准中最大清洁率要求，需将喷杆位置调至最前端，水压档位调至最大档，同时开启移动清洗功能。

侧面按键功能概述

	 停止 Stop	 全排冲水 Full Flush	 妇洗/往复 Front/Move	 臀洗/往复 Rear/Move
 停止键	1、长按本机上的“停止”键（大约3秒），主机进入关机模式（蓝灯灭），再次按压“停止”键，主机恢复至工作模式（亮蓝灯）。【关机模式下，除主机上的“停止”键外，操作任何按键（包含本机及遥控器）均无效】 2、人体着座时，短按主机上的“停止”键，妇洗、臀洗停止；人体无着座时，重复短按主机上的“停止”键，主机在工作模式下（蓝灯）与节电模式（紫灯）之间切换。			
 臀洗/ 往复键	人体着座时，按主机“臀洗/往复”键，喷水冲洗臀部；冲洗过程中，重复按下“臀洗/往复”键，则循环开启/关闭往复清洗功能；按下“停止”键，则停止臀部清洗。臀洗一个周期后自动停止时，如果人体保持着座，则自动开启烘干功能，且烘干一个周期后自动停止。			
 妇洗/ 往复键	1、人体着座时，按主机“妇洗/往复”键，喷水冲洗女性私部；冲洗过程中，重复按下“妇洗/往复”键，则循环开启/关闭往复清洗功能；按下“停止”键，则停止妇部清洗。妇洗一个周期后自动停止时，如果人体保持着座，则自动开启烘干功能，且烘干一个周期后自动停止。 2、人体离座时，5秒内连续按压5次本机上的妇洗按键，进入/退出低压冲刷功能；5秒内连续按压10次本机上的妇洗按键，进入/退出高压冲刷功能。			
 全排 冲水键	1、非关机状态下，短按（3秒内）主机上的“全排冲水”键执行冲水，长按3秒以上开启/关闭离座自动冲水。 2、断电状态下，长按冲刷按键（约3秒）启动无电冲刷模式。 【在臀洗或妇洗功能下，全冲功能无效；在人工清洗喷嘴、导杆时，需等导杆完全伸、缩到位后，才启动全冲功能】			

温馨提示：

主机初始化时，“停止键”的按键灯点亮，约1.5秒后由紫灯(节电灯)转变为蓝灯(电源灯)。

主机在节电模式中，“停止键”亮紫灯(节电灯)；在工作模式中，“停止键”亮蓝灯(电源灯)；在关机模式中，主机上的按键灯熄灭。

刚开机，所有功能档位默认中间档；若有使用遥控器后，将切换到遥控器所设定的功能档位。

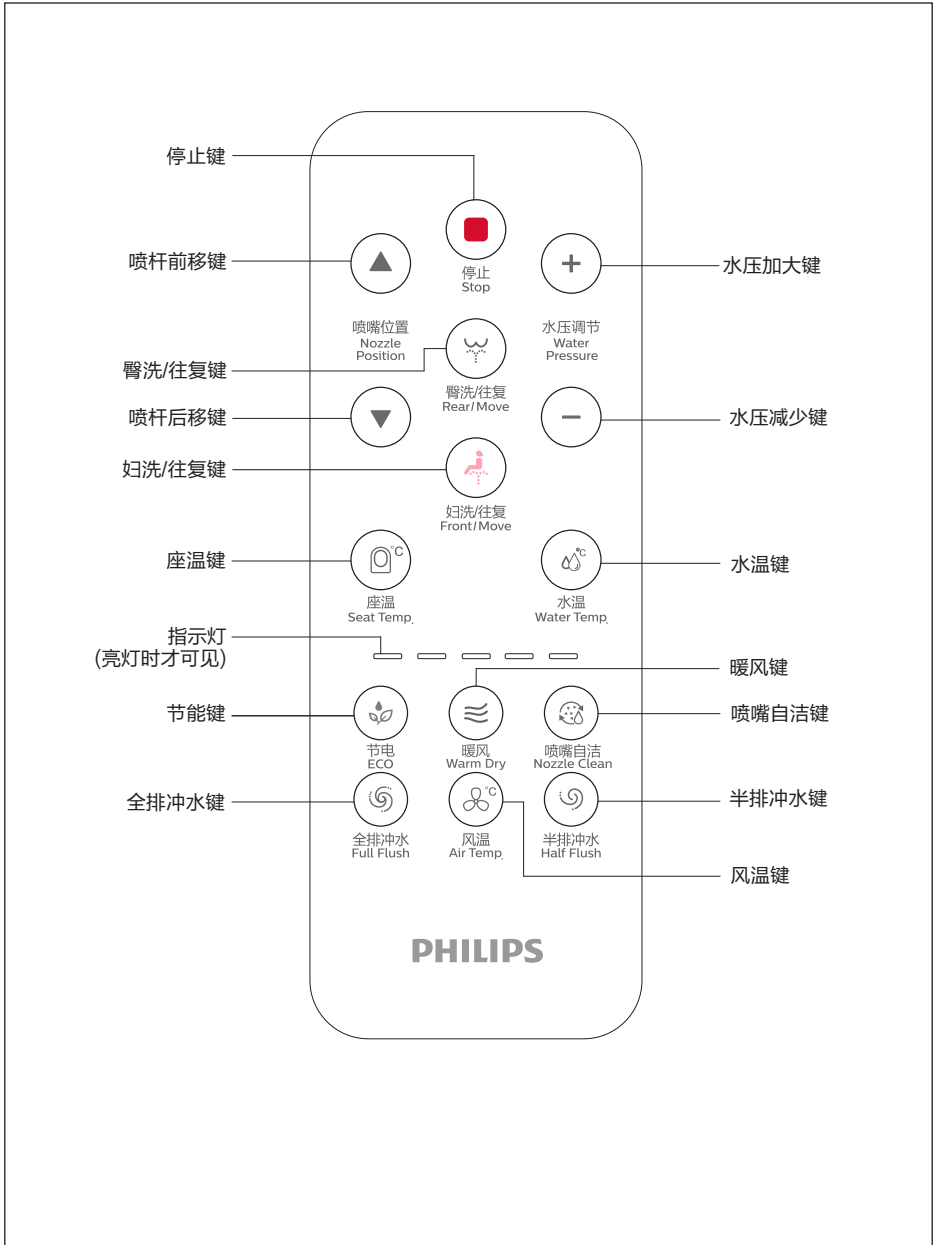

低电量提醒：在无电状态按下主机冲水键，电池电量低时，主机LED灯闪烁提醒。

遥控器概述





使用方法



1. 臀洗/往复

着座状态下，按“”键，进入臀洗模式，指示灯亮起，显示当前水温档位，喷水固定清洗臀部，持续清洗一个周期后自动停止，若中途按下“”键，可立即停止清洗。在清洗过程中，重复短按“”键可循环开启/关闭往复清洗（喷头前后移动，扩大洗净范围）。

2. 妇洗/往复

着座状态下，按“”键，进入妇洗模式，指示灯亮起，显示当前水温档位，喷水固定清洗妇部，持续清洗一个周期后自动停止，若中途按下“”键，可立即停止清洗。在清洗过程中，重复短按“”键可循环开启/关闭往复清洗（喷头前后移动，扩大洗净范围）。

3. 暖风

着座状态下，按“”按键，指示灯显示当前风温档位，暖风吹出，开始暖风，约5分钟后或人体离开座圈后，自动停止暖风；或按下“”键停止。

4. 水压调节

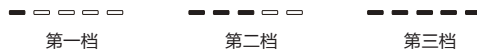

在臀洗/妇洗模式下，每按“+”按键一次，水压增加一档，总共三档；每按“-”按键一次，水压减少一档，总共三档可调。



5. 喷嘴位置调节



在臀洗/妇洗模式下，按“▲”按键，喷嘴前移；按“▼”按键喷嘴后移，总共五档可调。

6. 水温调节

按“”键（在冲洗模式下），指示灯显示水温档位；再按下“”键，可循环切换水温档位，指示灯显示如下图所示：



7.风温调节

按“”键（在暖风模式下），指示灯显示风温档位；再按下“”键，可循环切换风温档位，指示灯显示如下图所示：





8.座温调节

按“”键，指示灯显示座圈温度档位；再按下“”键，可循环切换座圈温度档位，指示灯显示如下图所示：



9.节电模式

按“”键，进入节电模式，此时主机电源指示灯（蓝灯）灭，节能指示灯（紫灯）亮。再次按“”键，退出节电模式，此时主机电源指示灯（蓝灯）亮，节能指示灯（紫灯）灭。



设定节电后，在节电模式下，座温处于低温状态（第一档温度）以达到节能的目的。

（注：节电前座温若为空档，节电后保持空档）



提示：

在节电模式下，如果中途有人使用座圈或者操作任何主机按键、遥控按键，此时退出节电模式，进入功能模式。

10.夜灯模式

长按“”键进入智能夜灯功能模式（依外界环境明/暗自动开/关夜灯），若处于智能状态，长按“”按键则退出智能模式。

11.喷嘴自洁

离座时按“”键，喷嘴原点自洁3秒后自动伸出，且在伸杆过程和导杆到位后自洁水持续出水，2分钟后自动停止出水，喷杆自动缩回。若在2分钟内再次短按遥控器上“”键，喷嘴缩回，且在原点继续清洗喷嘴，2分钟后自动停止喷嘴自洁功能。

12.全/半排冲水

短按“”键，马桶开始半排冲水。



短按“”键，马桶开始全排冲水。

长按“”键，开启或关闭自动冲水功能；在开启自动冲水功能后，当检测到用户着座6秒以上，且离座有效3秒以上时，则执行自动冲水功能。其中当用户着座时间6秒以上60秒以内时，离座为半排冲水，当用户着座时间超过60秒时，离座为全排冲水。

13.脚感开关

长按“”键，开启或关闭脚感功能；用脚触碰马桶侧面的感应区域，可实现半排冲水。

14.静音开关

先按住“”键，再按“”键，发送静音功能命令，开启或关闭静音功能。

温馨提示：

- 1、每次按按键，蜂鸣器“嘀”响一声，表示主机接收到信号，并执行信号。如果蜂鸣器未响，表示主机未接收到信号，请调整遥控器发射方向重新按按键。
- 2、在喷洗过程中，突然停电，喷杆无法缩回，请等待来电重新开机，喷杆会自动收回。若长时间断电且需要使用马桶，可轻轻用手将喷杆推回。请勿用力推拉喷杆，以免损坏喷杆和电机。
- 3、人体必须着座，蜂鸣器“嘀”响一声，臀洗、妇洗、烘干功能才可以使用。如果在喷洗过程中，人若站起，喷嘴还会维持喷水1-2秒，请先按停止键后再站起。

电子盖的拆卸与安装

A 拔出电源

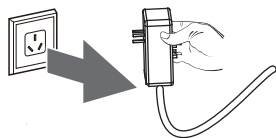

B 关闭角阀开关

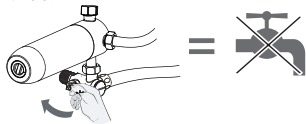

C 电子盖拆卸

1. 翻开上盖、座圈，取出前端两个装饰盖，拆除螺钉，水平向上将整个电子盖板拔起使之脱离导柱；
2. 旋开供水管螺母，拔掉DC线插头，拔掉电源线，将整个盖板取出；
3. 完成电子盖板拆卸。

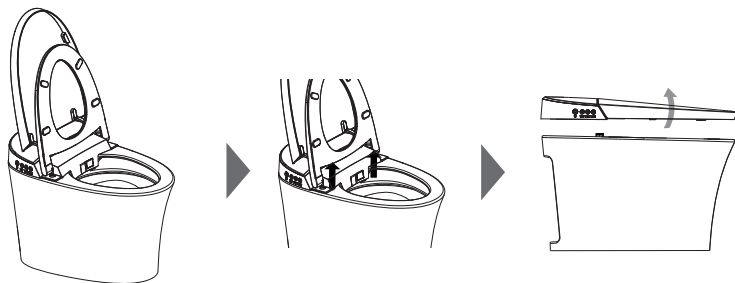

D 电子盖安装

1. 旋紧供水管螺母，插上DC线插头，电源线从陶瓷后端穿出(先不上电)，将盖板底部导柱对准定位孔，水平向下压紧整个盖板；
2. 翻开上盖、座圈，旋紧前端两个螺钉，塞上装饰盖，完成盖板安装；
3. 完成电子盖板安装。

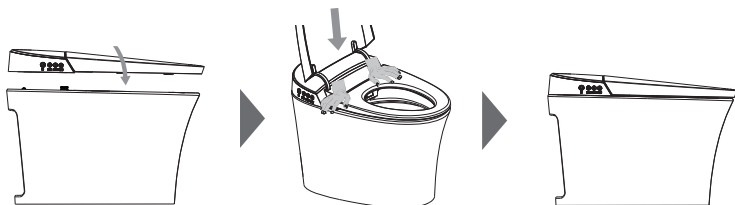

E 打开水源

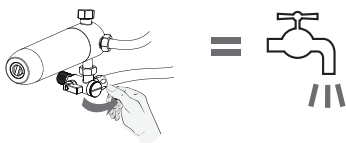

F 插上电源

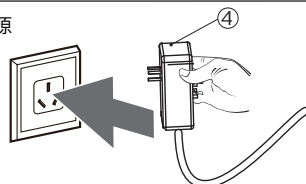

长时间不使用处理

尤其是冬季，长期不在家时，请务必将马桶及管路中的水放掉，防止冻结

A 第一步：将马桶的水排空，启动一次马桶冲水，冲水的同时立即关闭进水角阀。

关闭水源

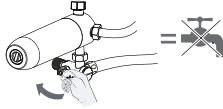

B 第二步：拔出电源插头，切断电源。

拔出电源

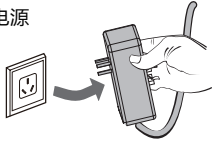

C 第三步：将管路中的水排空，将软管从三通角阀上旋开，将软管水平贴于地面，待管内及增压泵内的水自然排出后重新装回。

D 第四步：拧开编织管及过滤器，放空内部的水。

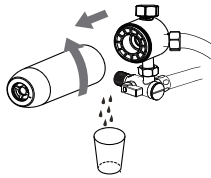

E 第五步：处理便器内积水，为了安全起见，建议将防冻液放入便器内的积水中。

温馨提示：再次使用坐便器时，请务必再次通水、通电。



注意：在放水前，必须切断电源！

环保清单

根据中华人民共和国《电器电子产品有害物质限制使用管理办法》的相关规定和要求,提供如下包括电子产品名称及有害物质的样式。

部件名称	有害物质					
	铅 (Pb)	汞 (Hg)	镉 (Cd)	六价铬 (Cr)(VI)	多溴联苯 (PBB)	多溴二苯醚 (PBDE)
电源线	×	○	○	○	○	○
电路板	×	○	○	○	○	○
着座传感器	×	○	○	○	○	○
温度传感器	×	○	○	○	○	○
接地片	×	○	○	○	○	○
电机组件	×	○	○	○	○	○
进水软管	×	○	○	○	○	○
膨胀螺栓	×	○	○	○	○	○
温度保护器	○	○	×	○	○	○
过滤器	×	○	○	×	○	○
角阀	×	○	○	○	○	○
稳压组件	×	○	○	○	○	○
电池	○	×	○	○	○	○

○: 表示该有害物质在该部件所有均质材料中的含量均在GB/T 26572规定的限量要求以下。
 ×: 表示该有害物质至少在该部件的某一均质材料中的含量超出GB/T 26572规定的限量要求。

环境保护使用期限



此标志中的年数, 是基于SJ/T 11364-2014【电子电气产品有害物质限制使用标识要求】的环境保护使用期限。

只要遵守使用说明书上记载的此产品安全与使用方面的注意事项, 从制造日算起的此年限内, 就不会发生由于使用产品引起有害物质的外泄或突变, 不会对环境造成严重污染或对使用者人身及财产造成严重损害。

【环境保护使用期限】不是安全使用期限亦不是品质保证期限, 产品不适合继续使用需要废弃时, 请遵守电子电气产品回收再利用相关的法律规定进行处理, 感谢您的配合。

备注: 根据产品的型号不同, 您所购买的产品可能不会含有以上的所有部件。

产品回收处理提示说明:

为保护环境, 依照国家《废弃电器电子产品回收处理条例》的有关规定, 用户不再需要此产品或产品寿命终止时, 请用户将其送至有废弃电子产品处理资格的回收站回收处理。

维护保养

拔出电源

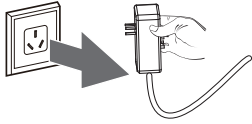

关闭球阀开关

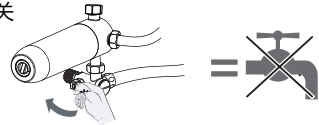

后盖、上盖、座圈的保养

※用软布加清水擦拭（要拧干）

注意事项：

- 1.本产品为塑胶产品，请勿用干布或卫生纸等擦拭，否则可能划伤产品外观。
- 2.产品内部有电子元器件，请注意避免水渗入内部，否则可能导致产品功能性的故障。

陶瓷的清洁与保养

※请用马桶刷子或海绵刷洗

注意事项：

- 使用马桶清洁剂保养马桶时，应尽快（3分钟内）进行冲洗，然后将上盖与座圈打开放置即可，同时马桶上残留的清洁剂也要擦拭干净。

※清洁保养塑料部分时，请勿使用不适合的清洁剂。

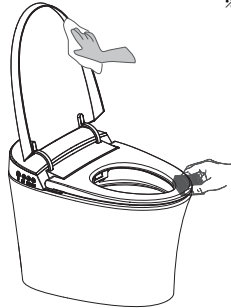

喷嘴清洁

离坐状态下，短按“”键，喷嘴伸出后，戴上橡胶手套，拆下喷嘴用牙刷等清洁。

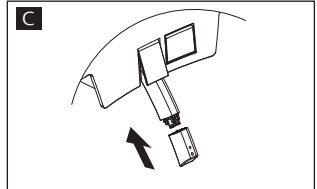
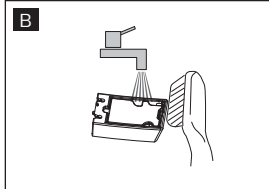
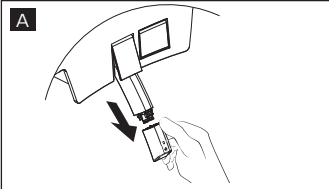

更换喷嘴

离坐状态下，短按“”键，喷嘴伸出后，戴上橡胶手套，拆下旧喷嘴，重新装上备用喷嘴。

●建议每6个月更换一次喷嘴。

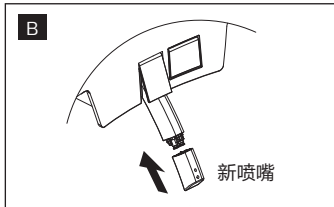
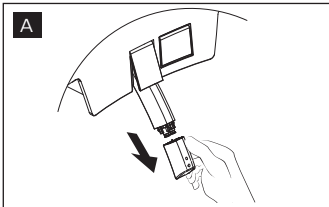

刷圈喷头清洁

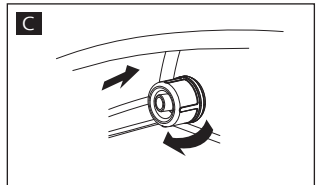
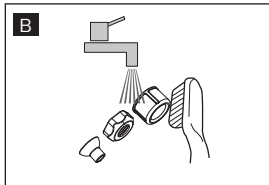
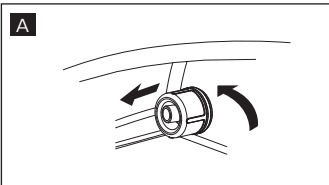

过滤阀芯的保养(保养时机：当水压正常但冲刷效果不佳)

● 清洁保养本产品时，请先关闭角阀开关，拔出电源插头，切断电源以免发生漏水、触电等危险。

更换过滤器滤芯

- 建议每六个月更换一次过滤器滤芯（具体更换周期依水质而定）。
- 如需更换滤芯，请拨打400 618 6222售后服务电话。

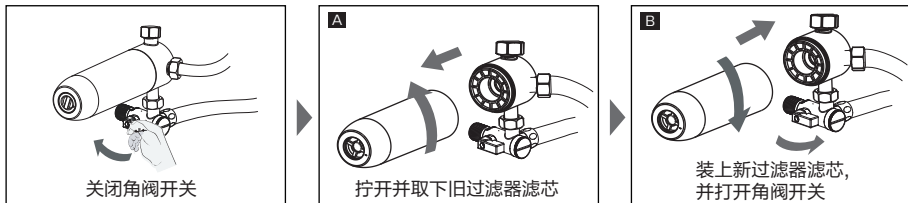

清洗过滤网

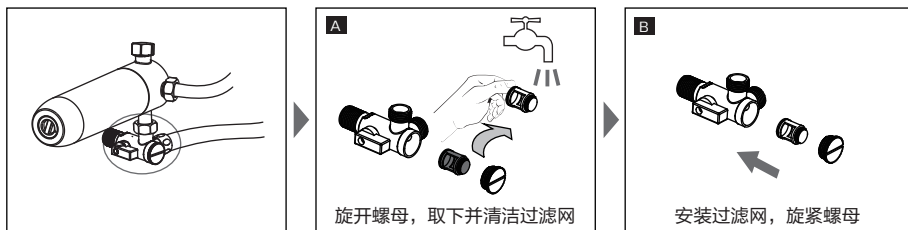

更换冲刷电池

低电量提醒：在无电状态按下主机冲水键，电池电量低时，主机LED灯闪烁提醒。

1. 将智能盖板从马桶上拆下；
2. 从智能盖板底部拆下电池盒盖,更换冲刷电池；
3. 将换好电池的智能盖板装到马桶上；

温馨提示：进行此步骤时，建议请专业人员进行操作！
9V干电池，建议使用6LR61型号优质干电池。

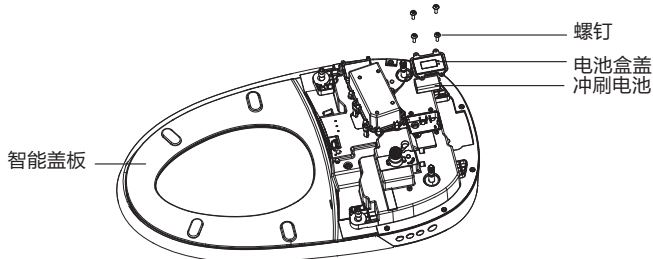

故障诊断

现象		原因	解决方法
妇洗/臀洗	不喷水	进水管是否弯折造成堵塞?	排除进水软管弯折。
		进水阀是否关闭?	打开进水阀。
		自来水是否断水?	等待来水。
	喷水强度弱	进水管弯折造成部分堵塞?	排除进水软管弯折。
		进水阀是否未完全打开?	完全打开进水阀。
		进水滤网是否阻塞?	清洗进水滤网。
	低水压	进水管弯折造成部分堵塞?	排除进水软管弯折。
		进水角阀未完全打开?	完全打开进水阀。
		进水滤网是否阻塞?	清洗进水滤网。
	水温不热	水温是否设定常温档?	重新设定水温档位。
座圈	座温不热	座温是否设定常温档?	重新设定座温档位。
		是否处于待机模式?	切换到功能模式3分钟后使用。
	座温过高	座温是否设置成最高档?	重新设定座温档位。
	暖风功能	风温不热	风温是否设定常温档?
风温过高		风温是否设置成最高档?	重新设定风温档位。
不出风		是否处于待机或节电模式?	切换到功能模式使用烘干功能。
喷杆	喷杆不缩回	是否断电?	将喷杆轻轻推回, 等待来电。
		是否被异物卡住?	清除异物。
	喷杆不伸出	是否断电?	等待来电。
		是否未坐到着座感应区?	位置坐正, 坐到感应区。
遥控器	遥控器失效	遥控器电池正负极是否装反?	重新装电池, 对准正负极。
	遥控器不灵敏	电池电量不足?	更换新电池。
本机	除臭功能不正常工作	使用者没有接触座圈上的感应器?	调整至接触到座圈上的感应器。
		离开座圈后, 除臭功能会继续工作?	使用者离开座圈后, 除臭功能会继续工作一段时间, 确保完全消除异味, 这是正常现象。
	夜灯不亮	智能夜灯功能是否关闭?	重新打开智能夜灯功能。
	接电状态, 按压冲水按键不冲水	进水管弯折造成部分堵塞?	排除进水软管弯折。
		进水角阀未完全打开?	完全打开进水角阀。
进水滤网阻塞?		清洗进水滤网。	
停电后, 按压本机按键不冲水	冲刷电池电量不足?	拆下智能盖板, 从智能盖板底部拆开电池盒盖, 进行更换冲刷电池。	

现象		原因	解决方法
本机	停电后,按压机按键不冲水	进水管弯折造成部分堵塞?	排除进水软管弯折。
		进水角阀未完全打开?	完全打开进水角阀。
		进水滤网阻塞?	清洗进水滤网。
指示灯报警	侧按键红色指示灯闪烁, 一次闪一下, 循环5次	流量异常。	1.检查进水阀是否打开。 2.报警不能解除时, 停止使用。 请联系当地经销商或致电 400 618 6222服务热线。
	侧按键红色指示灯闪烁, 一次闪两下, 循环5次	出水异常。	1.等待报警自动解除后再使用产品。 2.报警不能解除时, 停止使用。 请联系当地经销商或致电 400 618 6222服务热线。
	侧按键红色指示灯闪烁, 一次闪三下, 循环5次	进水异常。	
	侧按键红色指示灯闪烁, 一次闪四下, 循环5次	座温异常。	
 注意		如果按上述方法处理后故障仍未排除, 应切断电源, 联系服务商, 请专业人员维修。	
		如果电源漏电保护开关时常跳开, 表示产品有漏电, 请切断电源, 联系服务商, 请专业人员维修。	

能效水效等级

本坐便器能效水效等级依照GB 38448《智能坐便器能效水效限定值及等级》的要求。各等级坐便器的能效水效等级应符合表1的规定。

表1 坐便器能效水效等级指标

智能坐便器能效水效等级			1级	2级	3级
能效等级指标	单位周期能耗/ (kW·h)	带坐圈加热功能	≤0.030	≤0.040	≤0.060
		不带坐圈加热功能	≤0.010	≤0.020	≤0.030
水效等级指标	智能坐便器清洗平均用水量/L		≤0.30	≤0.50	≤0.70
	*智能坐便器冲洗平均用水量/L		≤4.0	≤5.0	≤6.4
	*双冲智能坐便器冲洗全冲用水量/L		≤5.0	≤6.0	≤8.0
注1: “*”适用于一体式智能坐便器。					
注2: 每个水效等级中双冲智能坐便器的半冲平均用水量不大于其全冲用水量最大限定值的70%。					

(注: 您所购买的产品的能效水效等级以产品或包装物上标识的能效水效等级为准。)

中国地区保修卡

产品型号 _____

购买日期 _____

保修

- ▶ 从购买日起，产品附带贰年保修期。在这贰年保修期限内，如有任何因材料不良及品质所造成的瑕疵，我们将提供免费的产品修复或更换服务。
- ▶ 我们所提供的免费产品修复或更换保修服务，其前提为客户必须提供有效的购买证明，例如，发票而且请求维修服务的日期尚在保修期限之内。
- ▶ 这项保修并不包括消耗性零件(如：滤芯等)或以玻璃制成的配件。
- ▶ 如果瑕疵是由于不正确使用、不良的保养（例如零件因水垢而卡死），或者是由于非经授权的人员所执行的修护所致，则本保修将无效。
- ▶ 本保修不适用于使用者未详细阅读及遵守使用说明书中的所有知识，及忽视使用说明书中限制或警告之行为或用法。

注意：对特定产品及材料的保修将有某些限制

针对部分产品，本保修将有所限制，例如所使用的材料的类别。关于保修的限制（若有时），可以在产品说明书中的“注意事项”标题下找到。这些保修限制将不会影响您的法定权益。

服务

在正式供销的所有国家中，产品都附带有保修期间及保修期满后的服务。对于非正常供销的国家中，服务将由所在国家的相关组织提供。在这种情况下，如果缺乏所需的备用零件，服务的时效可能会有所延迟。如果您对产品有任何疑问，请与您所在国家/地区的客户服务中心（中国地区服务热线：400 618 6222）请求服务。详情请参阅本保修卡的灰色部分。

广东水护盾健康科技有限公司

邮编：528000 广东省

电话：0757-2989 2831

网址访问：www.philips.com/support



注册您的产品并在以下网站链接中了解详情
www.philips.com/welcome



扫码尽享会员优惠

本手册内容与实物可能存在差异,请以实物为准,如产品有任何更新,恕不另行通知。

© 2021 AquaShield All rights reserved.

The Philips trademark and the Philips Shield Emblem are registered trademarks of Koninklijke Philips N.V. used under license. This product has been manufactured by and is sold under the responsibility of Guangdong AquaShield Health Technology Company Limited and Guangdong AquaShield Health Technology Company Limited is the warrantor in relation to this product.

水护盾是飞利浦净水器、饮水机、热水器、智能坐便器及五金卫浴全球唯一品牌官方授权运营主体。

Rev A JAN 21

