

PHILIPS

智能马桶

智能坐便器

AIB6304/93

AIB6404/93



说明书

目录

用户必读	01
安全注意事项	02
部件标识	05
安装前准备事项	06
装箱清单	07
安装步骤	08
试运行	10
主要技术规格	11
侧面按键面板概述	12
遥控器概述	12
使用方法	13
电子盖的拆卸与安装	16
长时间不使用处理	17
维护保养	18
故障诊断	20
环保清单	22
保修卡	23

请认真阅读此安装说明书后，正确、安全的安装本产品。

安装前请务必阅读2~4页的“安全注意事项”。

- 若因未按安装说明书所示方法安装或安装时未使用指定部件而造成事故或伤害时，本公司概不负责。

用户必读

使用产品前请仔细阅读本说明书，并妥善保管。

- 机器的安装调试或维护保养必须由厂方授权人员实施，方可保障机器处于正常工作状态。未经厂方授权人员安装调试或维护保养，导致产品无法达到正常状态或性能时，厂方不承担责任。
- 电源组件与机器属于耦合连接，若电源组件损坏，为了避免危险，必须由制造商、其维修部门或类似部门的专业人员更换。机器的维护保养、滤芯更换，需使用我公司审定的部件，使用非授权的部件或附件引起的问题，使用性能的降低或造成财物的损失均不包括在厂商有限担保范围之内。
- 非原厂滤芯可能存在原材料缺乏卫生安全保证/过滤性能和密封匹配性降低等问题，可能会导致水质异常、带来安全风险和影响机器寿命。
- 本家用智能坐便器适用于家庭生活用水，如用于商业用途、将会缩短本产品的使用寿命。
- 严禁安装在室外。
- 产品安装使用后，用户应根据使用情况经常进行检查和必要的维护，如有异常，应立即停止使用，并拨打本公司服务热线 400 618 6222 报修。
- 对本产品进行任何维护保养和维修前，请务必断开电源。非本公司认可的专业人员不得调整和维修本产品。
- 任何部件如果被水浸泡，应由专业人员检查或修理后方可使用。
- 请勿在本机上覆盖东西。
- 请勿在本机上放重物。
- 下水道堵塞时请勿使用本机。
- 以上条款解释权在法律允许下归本公司所有。



安全注意事项

使用之前，请仔细阅读下列【安全注意事项】，以便进行正确使用。











下列注意事项如有使用不当，可能造成重大的意外事故。

下列内容均与安全密切相关，请您务必严格遵守。

 警告	 注意
表示使用不当时，有可能造成使用者死亡或者重伤。	表示使用不当时，有可能造成使用者轻伤或财物损坏。

	 禁止	 指示执行
此符号表示请您注意！ 与上述的“警告”、“注意”并用，以引起您足够的注意。请您一定认真阅读并严格遵守。	此符号表示是禁止如此操作！	此符号表示请按照指示操作！

警告

<p> 电源务必与带接地的三孔电源插头连接。 ※ 否则会成为触电等的原因。 接地连接</p> <hr/> <p> 坐便器本体或者进水管道漏水时，应立即拔下电源插头，关闭角阀。 ※ 否则会有触电、火灾、室内积水的危险。</p> <p> 插拔电源插头时，应手握插头本体进行。 ※ 如果手握电线部分进行拔插时，会有插头或者电线破损，触电或者火灾的危险。</p> <div style="text-align: center;"></div> <hr/> <p> 电源插头应定期从插座拔出，并用干布擦拭。 ※ 积存在电源插头的灰尘会有导致火灾的危险。</p> <hr/> <p> 电源插头应全部插入。 ※ 否则会有触电、火灾的危险。</p>	<p> 在有可能发生冻结内部积水时，请务必采取防冻措施。 ※ 否则冻结内部积水引起的破损会导致火灾、室内积水。</p> <hr/> <p> 长时间使用时，请将坐温调整为【常温档】。 ※ 长时间使用【常温档】以外的温度时，会有导致低温烫伤的危险。</p> <hr/> <p> 身体、感知、智力能力缺陷或经验和常识缺乏的人（如下列人员）使用时，请陪伴者将坐温和水温调整为【常温档】。</p> <ul style="list-style-type: none">· 儿童· 老年人· 病人· 无法调节自身温度者· 皮肤较弱者· 服用了安眠药等催眠的药物者· 饮酒过量者· 极度疲劳者 <p>※ 否则长时间使用【常温档】以外的温度时，会有导致低温烫伤的危险。</p> <hr/> <p> 长时间使用时，请将水温调整为【常温档】。 ※ 长时间使用【常温档】以外的温度时，会有导致低温烫伤的危险。</p>
---	--

禁止



产品有裂痕或者破损时，不要碰触破损部位。
※ 否则会有受伤的危险。请联系销售方或者售后服务进行修理。



- 请勿使用破损的插头以及有问题的插座。
- 请勿自行更换。
- 如果电源软线损坏，为避免危险，必须由其制造商、维修部门或类似部门的专业人员更换。

※ 否则可能会引发漏电、火灾、受伤。



请勿将电源线划伤、破损、加工、强行弯曲、拉伸、拧紧、捆扎、压放重物、缩短。
※ 否则电源线破损，会有触电、火灾的危险。



为避免由热断路器的误复位产生危险，本产品不能安装在有外部开关装置的插座，例如带有定时器。
※ 否则漏电断路器无法正常动作，可能导致火灾。



禁止用湿手插拔电源插头。
※ 否则有触电的危险。

禁止湿手碰触



请使用产品附带的安装配件
(旧软管组件不能重复使用)。
※ 否则会有漏水或无法安装的情况。



- 请勿使用AC220V以外的电压。
- 请勿使电路过载。

※ 否则可能会引发火灾

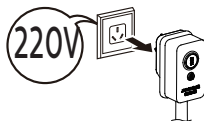

禁止拆卸

若产品出现故障，请立即关机并拔掉电源线插头送附近特约网点请专业人员维修，绝对不能私自拆卸或者改造本产品。
※ 否则可能会引发漏电、火灾、受伤。



禁止沾水

电子坐便器或者电源插头应安装在不会被水或者清洁剂泼洒到的位置。
※ 否则会导致漏电、火灾。



禁止用水清洗机身、电源插头。
※ 可能引起故障或触电。

注意



清洁保养塑料部分时，请勿使用不适合的清洁剂。

※ 如果使用厕所专用洗涤剂、住宅用洗涤剂、漂白剂、汽油、稀释剂、去污粉、甲酚等，会导致塑料部破损，发生受伤、触电、火灾的危险。



清洁时务必将电源插头从插座拔出。
※ 否则会有触电的危险。



长期不使用时，应进行排水操作，并将电源插头从插座拔出。
※ 否则会有冻结破损导致火灾、室内积水的危险。
※ 否则会导致产品内部的水被污染，进而导致皮肤炎症的危险。



禁止烟火

请勿将香烟及其它可燃物接近产品。
※ 否则会有火灾的危险。



请勿将进水软管弯折、弄碎。
※ 否则会发生漏水导致室内积水。



请勿用手碰触、踩踏球阀。
※ 否则会发生漏水导致室内积水。

注意



以下人员使用时，请陪同人员注意防止其跌倒。
(儿童、老年人、自己不能坐下或站起者)

※ 孩子不应该玩耍本产品，不要让孩子单独使用本产品。

※ 否则可能造成人身伤害或上盖破损。



在安装本产品的房间中，需要在触手可及的位置安装一个止水阀，用于在紧急情况下，无需借助工具即可切断本产品的进水水路，否则本产品的意外故障可能会导致用户损失

※ 否则紧急情况下发生漏水导致室内积水。



儿童不应玩耍或单独使用本产品，应在监护人陪同下使用。

※ 否则会产生人身危险。



不与自来水以外连接

※ 机械内部的腐蚀会导致触电，火灾，漏水和皮肤炎症

在附近发生雷电时，请把电源插头从插座上拔下。

※ 否则可能会引发事故或发生故障。

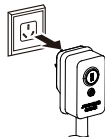

防止阳光直接照射。

※ 否则会有塑料部变色的情况。



请勿将手或其他物品插入喷嘴附近。

※ 否则可能导致手指受伤，或引发故障。

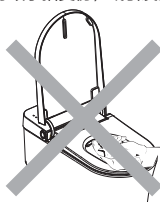

请勿背靠坐在便盖上。

※ 否则有可能造成便盖划伤和损伤的危险。

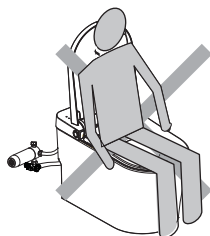

本产品自身不带电源紧急分断装置，应在安装产品同一房间的电源进线回路中串联电源分断装置方可安全使用；否则本产品的意外故障可能会导致生命危险或财产损失。



不要站在坐圈、上盖或者本体上

※ 否则会有破损受伤的危险。

请不要粗暴地开闭上盖及坐圈。

※ 否则有可能造成上盖划伤和损伤的危险

※ 否则可能会发生开裂或引起漏电等故障



请不要将取暖器或暖炉等靠近电子坐便器。

※ 否则可能会发生变色或故障。

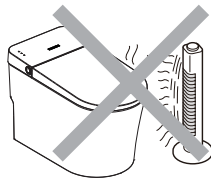

请勿在产品倾斜、倒置等非水平安装状况下接通电源。

※ 否则将导致产品立即受损。

请勿在侧按键面板上淋水，洗涤。

手湿润状态下请勿操作侧按键面板。

※ 否则将导致故障。

部件标识

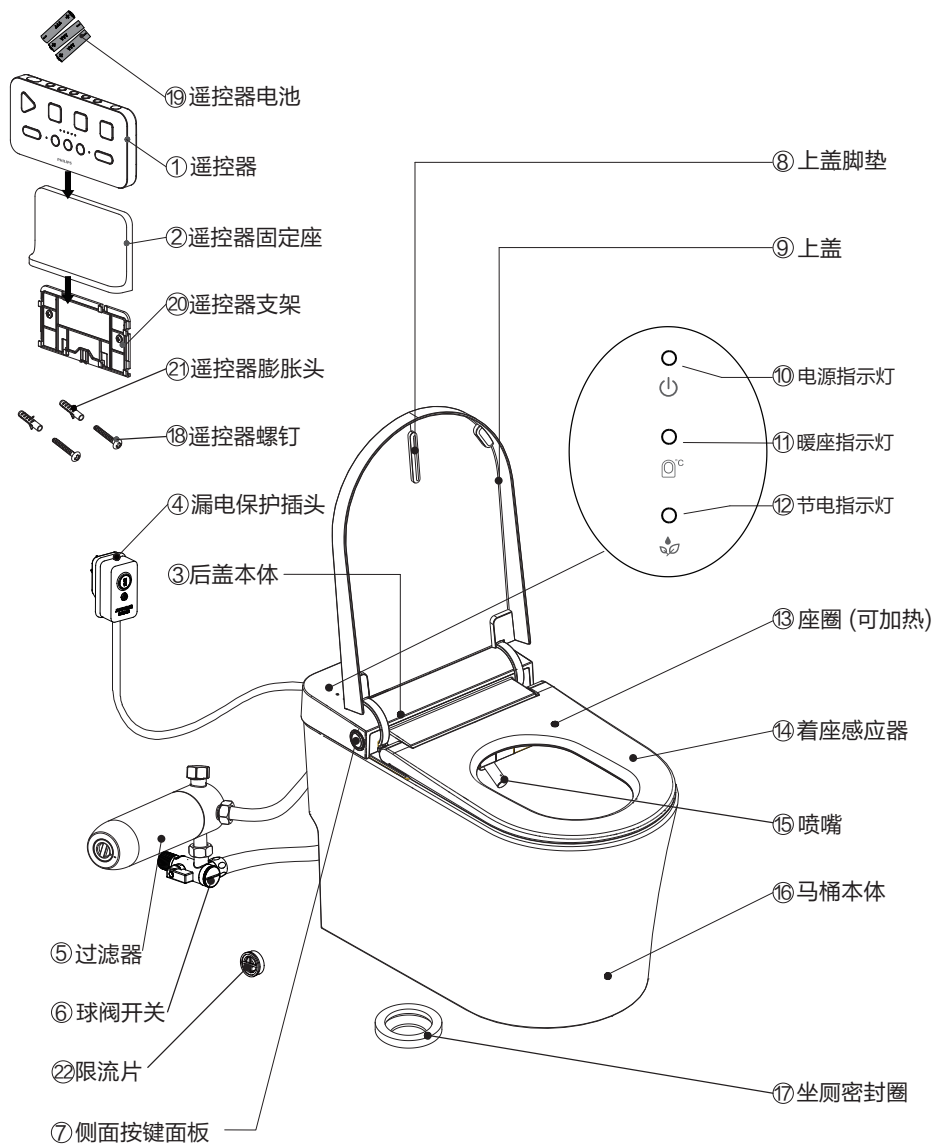

安装前准备事项

准备工具

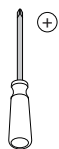

十字螺丝刀



活动扳手



卷尺

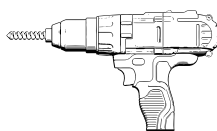

电钻(含 $\Phi 4.5\text{mm}$ 钻头)



杯子

提示：产品安装前，需要测试管路供水流量，流量 $\geq 13\text{L}/\text{min}$ 即可满足冲刷效果（测试方法，请致电客服）。

产品尺寸图

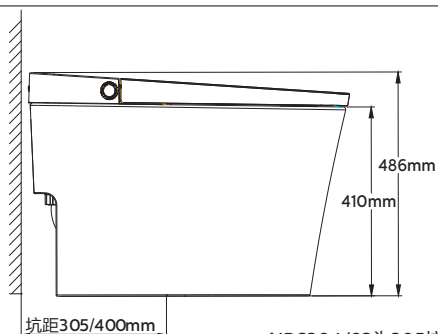
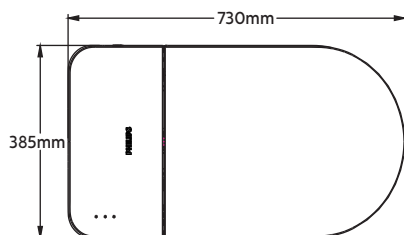

AIB6304/93为305坑距
AIB6404/93为400坑距

电源、进水连接建议（如实际安装情况与图片不符，请致电客服）

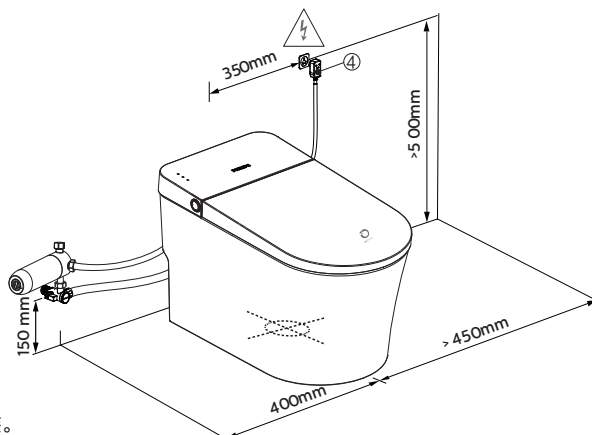

电源插座左、右均可安装。

注意：在安装本产品的同一房间中需要在触手可及的位置安装一个止水阀，用于在紧急情况切断本产品的进水管路，否则本产品的意外故障可能会导致用户财产损失。

装箱清单

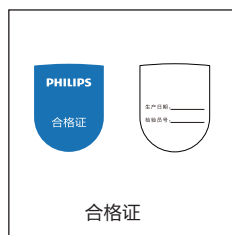
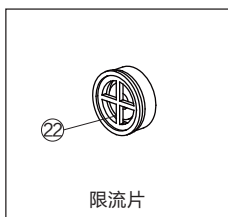
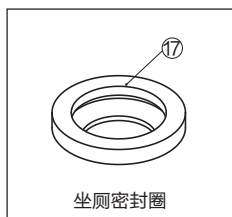
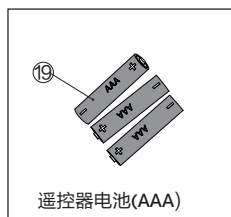
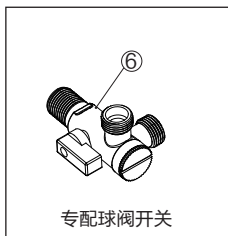
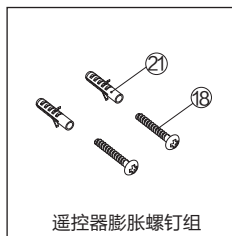
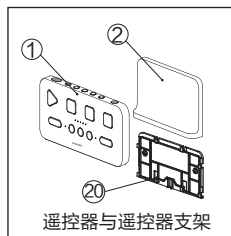
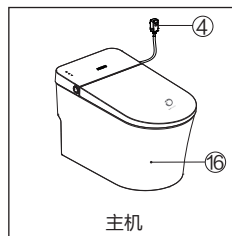

清单

名称	数量	备注
主机	1台	
遥控器与遥控器支架、固定座	1组	
遥控器膨胀螺钉组	1组	
专配球阀开关	1个	
过滤器	1个	
遥控器电池(AAA)	3个	
坐厕密封圈	1个	
合格证	1张	
使用说明书(含保修卡)	1本	
限流片	1个	

安装步骤

1. 安装球阀开关

提示：若墙面已安装旧球阀，需更换需由专业人员进行更换，避免因拆卸不当导致新的球阀无法安装。

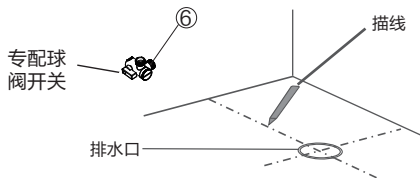

2. 安装坐厕密封圈

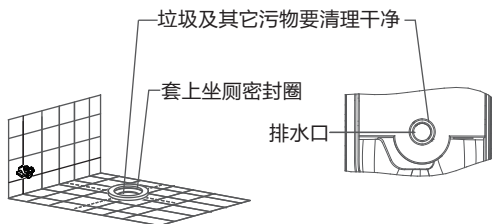

3. 安装坐便器

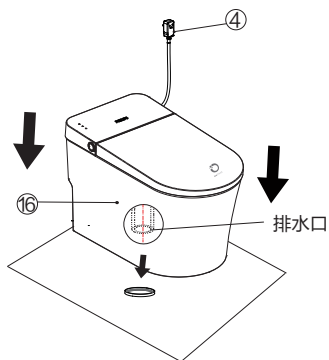

将陶瓷排水口对准PVC排水管，用力下压，至一体机的陶瓷与地面平齐。

注意：安装前请保持地面整洁与干燥。

3.1 便器握拿方式

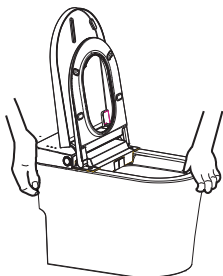

抬时先翻上盖与坐圈；由于一体机比较重，需两人配合握拿。

3.2 限流片安装(备用)

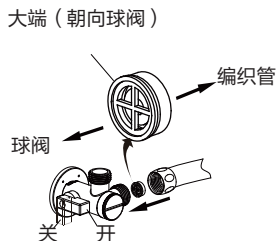

当球阀出水压力大于0.14MPa时，且对空流量 $\geq 16\text{L}/\text{min}$ ，请安装配件包配送的限流片，反之则不要安装。

4. 安装供水软管和过滤器

按照图示数字的安装顺序，对应安装好过滤器和进水编织管。



5. 陶瓷边缘外侧涂玻璃胶

清洁时水或尿液渗入便器下边缘与地面之间的缝隙，容易使地面产生微斑，必须在便器下边缘周围涂上玻璃胶，可以有效防止水或尿液涌入。

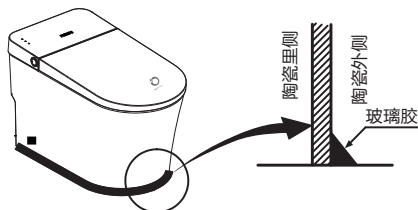

安装步骤

6. 安装遥控器

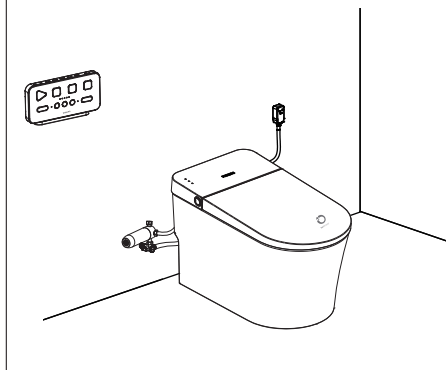

6.1 粘胶安装方式（方式一）

- A** 将安装墙面擦拭干净，避免潮湿与杂质；
- B** 撕去遥控器支架背部双面胶保护层；
- C** 将遥控器支架双面胶压紧安装墙面片刻，确保贴合。

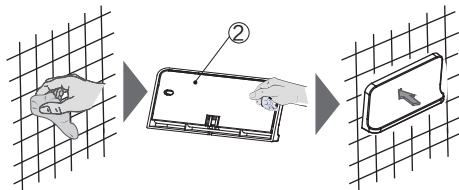

6.2 锁螺钉安装方式（方式二）

- A** 根据安装位置，在墙体水平方向钻两个 $\Phi 4.5\text{mm}$ 的孔（深度20mm）；
- B** 在安装孔内塞入膨胀螺母，对齐孔位，锁紧支架；
- C** 将遥控器支架竖直配合扣入。

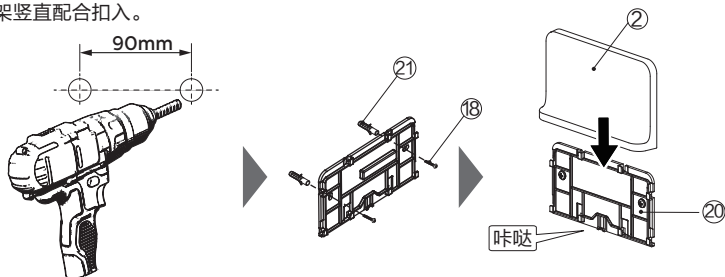

6.3 遥控器安装新电池（3A）

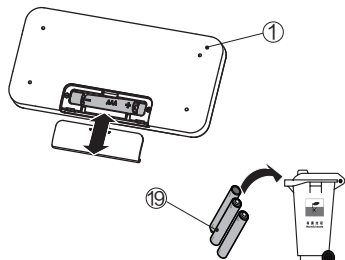

※废弃电池需分类投放垃圾桶

6.4 向上取出/向下装入遥控器支架

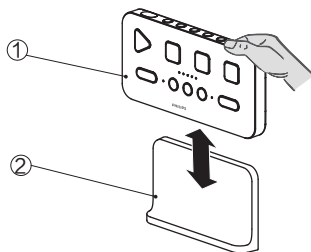

试运行

7. 打开角阀开关

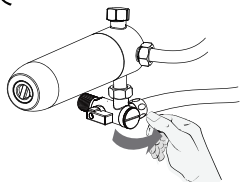

打开水源，待产品
进水自检结束。

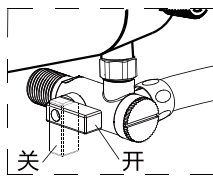

*调节球阀，使产品在合适水量下工作。顺时针方向降低水量。逆时针方向增加水量。

8. 连接电源

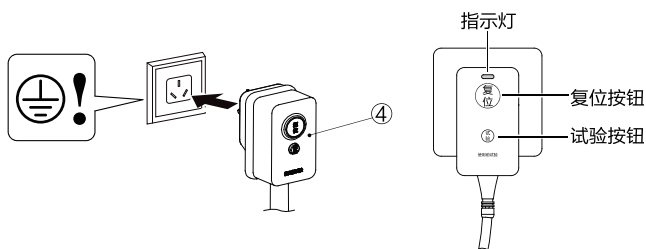

漏电保护测试

1. 正常状态下，按下电源插头上的“**复位**”按钮，插头指示灯亮红色，产品通电开始初始化，进入待机状态；
2. 按下“**试验**”按钮，指示灯关闭，产品断电；
3. 再按下电源插头上的“**复位**”按钮，指示灯亮红色，产品恢复供电。

⚠ 警告

1. 当开关无法正常工作时，请检查是否有任何漏电情况发生。
2. 漏电保护插头仅保护通过该插头与电源连接的产品。使用其它电器装置时，该产品不能保证其它产品的漏电保护；同样，该产品不能替代其它电器基本安全措施。
3. 切记勿将火线直接接地来试验该产品插头的漏电保护功能。

9. 功能试运行

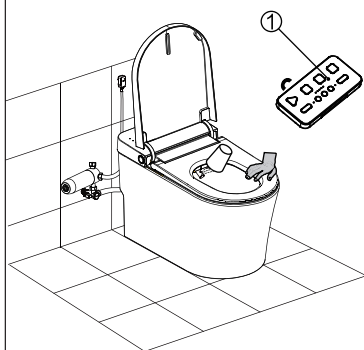

遥控器配对

温馨提示：遥控器出厂前已完成对码，正常情况下无需此操作。长按遥控器停止键3秒以上，1、3、5LED 灯闪烁开始启动遥控器配对功能，此时松开遥控器停止键，给智能电子盖上电，如果配对成功，则遥控器5个LED长亮3秒熄灭；如果配对失败则1、3、5LED 闪烁30秒后自动停止；如果想中途退出配对可以按停止键退出。

试运行

用手轻按人体感应位置，同时按臀洗/妇洗按键，检查功能是否正常。（请用户用杯子挡住喷头出水口，避免弄湿用户）

主要技术规格

名称		智能坐便器	
型号		AIB6304/93、AIB6404/93	
清洗	臀洗	●	
	妇洗	●	
	儿童清洗	●	
	移动按摩清洗	●	
	水压控制	5档设定	
	水温控制	5档设定+常温档	
	喷嘴位置调节	5档设定	
暖风	暖风	●	
	暖风温度控制	3档设定+常温档	
座圈和上盖	座圈加热控制	5档设定+常温档	
	座圈和上盖翻合盖控制方式	合盖缓降器控制	
节能环保	节能设置	●	
感应器	座圈使用感应器	●	
清洁卫生	喷嘴自动清洁模式	●	
其它	遥控器	●	
	夜光灯	●	
冲刷	遥控冲刷	●	
	全自动冲刷	●	
	手动冲刷	●	
预湿润		●	
纳米水离子杀菌		●	
额定电压		220V~	
额定频率		50Hz	
额定功率		911W	
最大输入功率		1300W	
环境温度		0℃~40℃	
供水压力		静态0.1MPa~0.75MPa	
供水流量		≥13L/min	
供水温度		3℃~35℃	
防水等级		IPX4	
冲洗流量		约250~550ml/min(水压0.2MPa时)	
热水	水温	常温~41℃	
	加热器功率	1250W	
加热座圈	表面温度	室温~41℃	
	加热器功率	60W	
暖风	暖风温度	室温~60℃	
	风速	≥4m/s	
	暖风功率	250W	
用水量	4.2L/6L	尺寸	730×385×486mm

说明：额定功率：本产品环境温度 $23^{\circ}\text{C} \pm 2^{\circ}\text{C}$ ，进水静压 $0.2\text{MPa} \pm 0.02\text{MPa}$ ，进水温度 $15^{\circ}\text{C} \pm 0.5^{\circ}\text{C}$ 条件下，开启臀洗功能并依次将流量调到最大，座温、水温设置为最高档，按停止后再立即开启臀洗并完整工作一个清洗周期的平均功率。

最大输入功率：本产品环境温度 $23^{\circ}\text{C} \pm 2^{\circ}\text{C}$ ，进水静压 $0.2\text{MPa} \pm 0.02\text{MPa}$ ，进水温度 $5^{\circ}\text{C} \pm 1^{\circ}\text{C}$ 条件下，依次将流量调到最大，座温、水温设置为最高档后，立即开启臀洗并完整工作一个清洗周期的平均功率。

最佳清洁性能说明：本产品获得最大清洁率效果，需将水压、水温调到最高档后，开启臀洗功能，调整喷嘴位置到最前端，清洗1分钟后，调整喷嘴位置到最后端，直至冲洗周期结束。

侧面按键面板概述

因本产品设计时以遥控器控制为主，所以，侧面板只有常有的基本功能按键，如下图所示。



说明：侧按键包含自动妇洗和自动臀洗两种程序：

着座时，单击启动自动臀洗全自动程序：臀洗+移动清洗+臀洗+烘干；

着座时，长按3s后松开启动自动妇洗全自动程序：妇洗+移动清洗+妇洗+烘干；

离座时，长按（10s以上）本机侧按键，所有功能关闭，蜂鸣器响三声，指示灯熄灭，进入待机状态；此时按任意按键或者着座时，退出待机模式；

离座时短按（1s内）本机侧按键，执行冲刷功能；



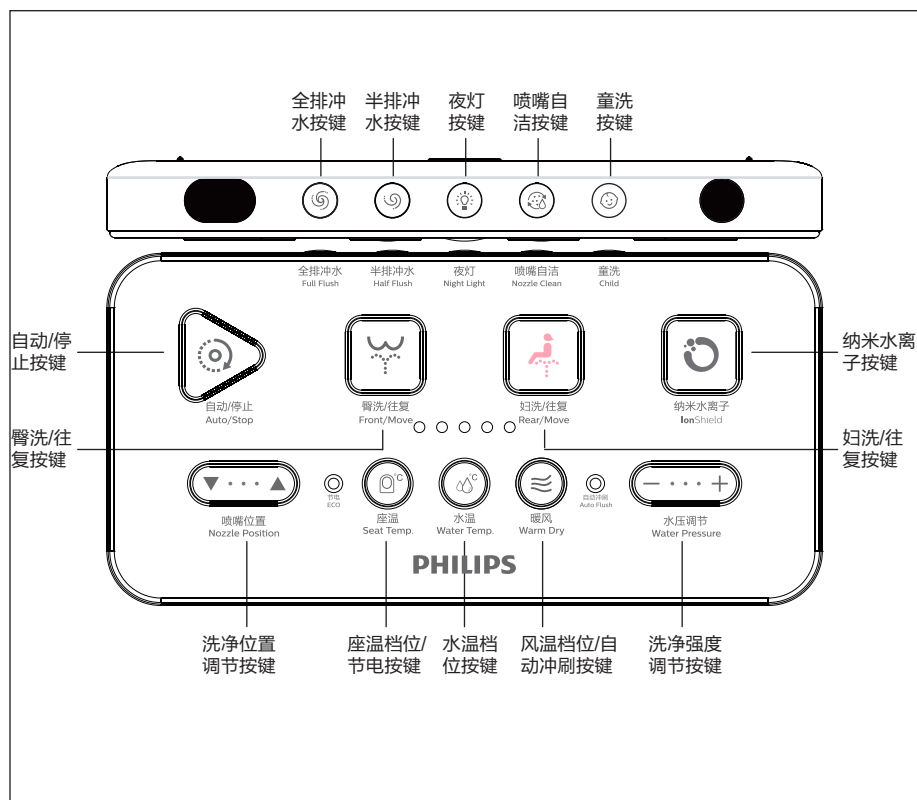

产品功能使用状态下，短按按键，停止该功能。

遥控器概述







使用方法

1. 臀洗/往复

着坐状态下，按“”按键，进入臀洗模式，喷嘴伸出后先固定位置清洗，然后会进行移动清洗，再恢复固定位置清洗，臀洗约3分钟后自动停止，或按“”按键停止工作；在此模式下，可按“”按键进入移动按摩清洗，再按“”按键停止移动按摩清洗。



2. 妇洗/往复

着坐状态下，按“”按键，进入女性清洗模式，喷嘴伸出后先固定位置清洗，然后会进行移动清洗，再恢复固定位置清洗，约3分钟后自动停止，或按“”按键停止工作；在此模式下，可按“”按键进入移动按摩清洗，再按“”按键停止移动按摩清洗。

3. 儿童清洗

着坐状态下，按“”按键，进入儿童清洗模式（自动将水温/水压/风温设置为最低档）。座圈进入防烫伤保护。喷嘴伸出后先固定位置清洗，然后会进行移动清洗，再恢复固定位置清洗，清洗完成后，自动启动暖风，约2分钟后自动停止。

4. 水温设定

按“”键（在冲洗模式下），指示灯显示水温档位；再按下“”键，可循环切换水温档位，指示灯显示如下图所示：

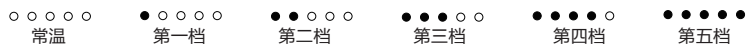



5. 水压调节

在臀洗/女性清洗模式下，每按“+”按键一次，水压增加一档，总共五档；每按“-”按键一次，水压减少一档，总共五档可调。

6. 喷嘴位置调节

在臀洗/女性清洗模式下，按“▲”按键，喷嘴前移；按“▼”按键喷嘴后移，总共五档可调。

7. 座温设定/节电模式

①按“”键，指示灯显示座圈温度档位；再按下“”键，可循环切换座圈温度档位，指示灯显示如下图所示：





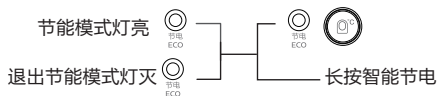

防烫伤保护：人体着座180秒后，控制系统开始自动降低座圈温度，防止人体被低温烫伤（按童洗按键也会进入防烫伤保护）。

②长按“”键进入或退出环保节能模式。



8.暖风设定

着坐状态下，按“”键，启动暖风功能；约5分钟或离坐后自动停止，或按“”键停止；暖风状态下，按“”键，指示灯显示风温档位；再按下“”键；可循环切换风温档位，指示灯显示，如下图所示：



9.夜灯模式

长按“”按键，夜灯将在智能模式和关闭模式之间切换。

10.喷嘴清洁

离坐状态下，按“”键，启动喷嘴清洁，约120秒后自动停止；

清洁模式下，按“”键，喷嘴变动伸出位置，按“”按键，喷嘴缩回，停止清洁模式。

11.自动/停止

着坐状态下，清洗或烘干功能未使用状态下，短按下“”键，启动臀洗全自动程序：臀洗+移动清洗+臀洗+烘干；

在功能使用状态下，短按“”键，立即停止当前相应的工作状态。

12.自动冲刷



长按“”键开启或关闭自动冲刷模式。指示灯亮表示处于自动冲刷模式下，着座几秒后，离座后实现自动冲刷。指示灯灭表示关闭自动冲刷模式。

按下“”按键，实现一次全排冲刷；

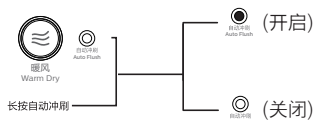
按下“”按键，实现一次半排冲刷。



13. 纳米水离子

- ① 离座状态下，按“”按键操作进入纳米水离子杀菌功能，短按工作1小时，长按（≥3s）工作2个小时；
- ② 当开启纳米水离子功能后，整机侧面按键的一键全自动光圈显示为强弱的呼吸效果，暗到亮周期3s，亮到暗周期3s；
- ③ 短按光圈亮蓝色灯，长按光圈亮紫粉色灯；纳米水离子功能执行期间，灯按照上述逻辑一直亮，直到功能完成或被停止；
- ④ 进入纳米水离子杀菌功能后，若进行长按/短按切换杀菌时间，工作时间将会重置；
- ⑤ 纳米水离子杀菌功能工作期间，按“”或着坐自动退出纳米水离子杀菌功能。

温馨提示

1. 超过72小时未使用，再次着坐后，系统会自洁约30秒和自动换水。

2. 节能状态下的说明：

开启智能节电时，离座时座温会降低到28℃左右；用户进行着座时，座圈会加热到用户设置的温度；

电子盖的拆卸与安装

A 拔出电源

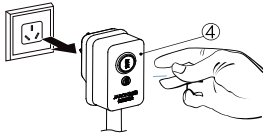

B 关闭球阀开关

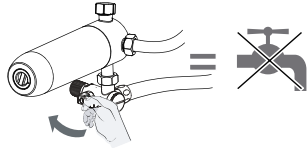

C 电子盖拆卸

拔出电源,关闭球阀开关。

1. 打开上盖和座圈;
2. 抠出2个圆胶垫,用十字螺丝刀旋出2个螺钉,并取出垫片,向上微抬电子盖组件;
3. 拆卸冲刷电机连接线和白色进水编织管,向上取出电子盖组件,完成电子盖拆卸。

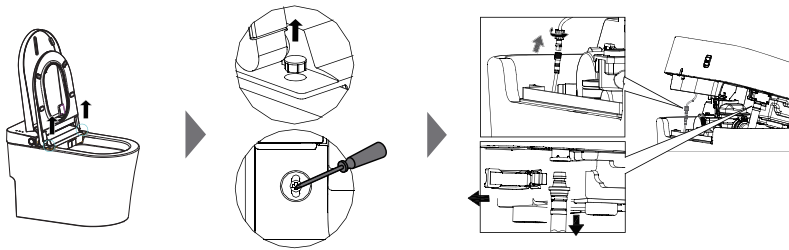

D 电子盖安装

1. 连接冲刷电机连接线和白色进水编织管;
2. 将电子盖定位孔与陶瓷定位导柱对齐,扣上电子盖;
3. 在2个螺钉孔放上垫片,用十字螺丝刀旋紧螺钉,塞入圆胶垫;

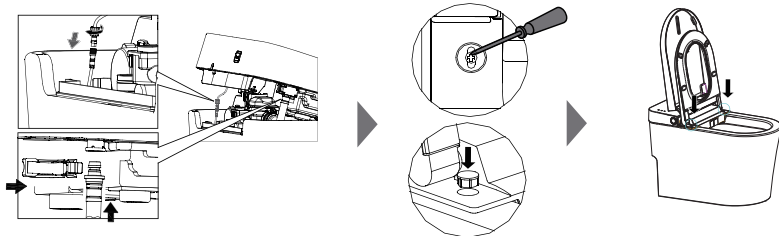

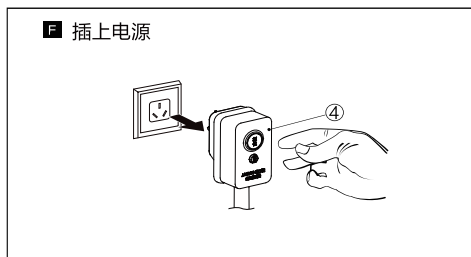
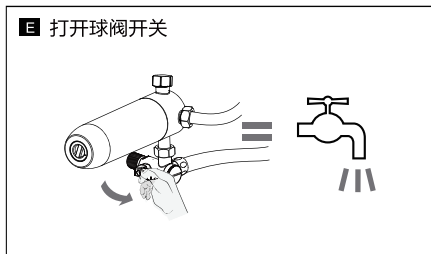

长时间不使用处理

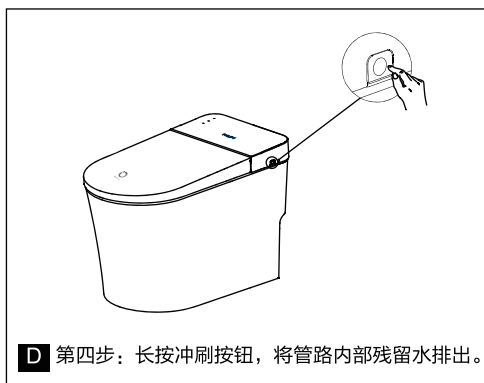
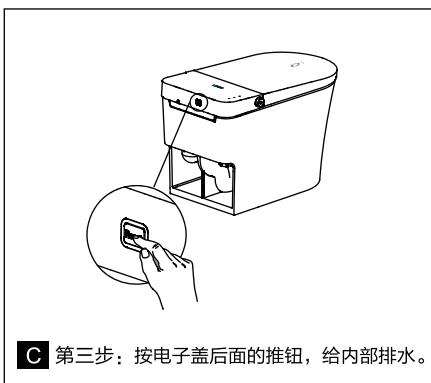
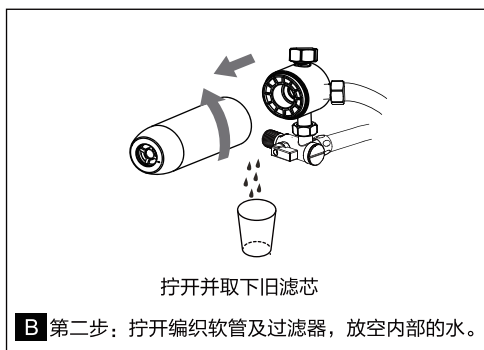
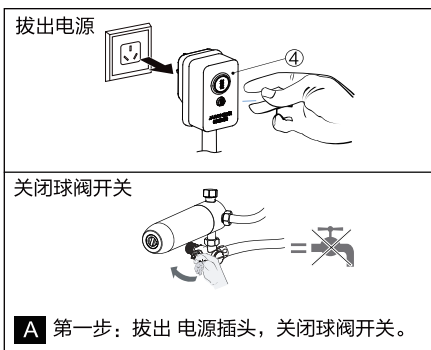

维护保养

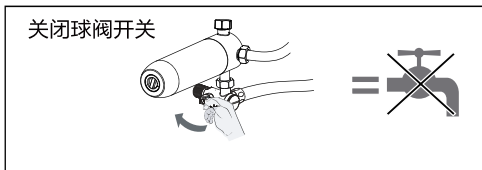
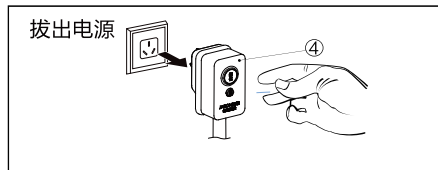

后盖、上盖、座圈的保养

※用软布加清水擦拭（要拧干）

注意事项：

1. 本产品为塑胶产品，请勿用干布或卫生纸等擦拭，否则可能划伤产品外观。
2. 产品内部有电子元器件，请注意避免水渗入内部，否则可能导致产品功能性的故障。

陶瓷的清洁与保养

※请用马桶刷子或海绵刷洗

注意事项：

使用马桶清洁剂保养马桶时，应尽快（3分钟内）进行冲洗，然后将上盖与座圈打开放置即可，同时马桶上残留的清洁剂也要擦拭干净。

※清洁保养塑料部分时，请勿使用不适合的清洁剂。

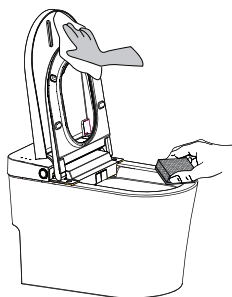

喷嘴清洁

离坐状态下，短按“”键，喷嘴伸出后，戴上橡胶手套，拆下喷嘴用牙刷等清洁。

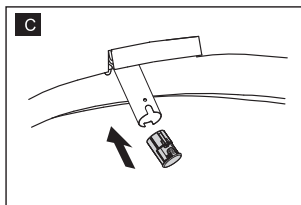
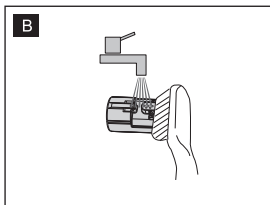
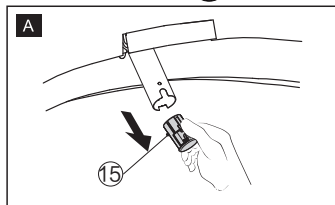

更换过滤器滤芯

- 建议每六个月更换一次过滤器滤芯（具体更换周期依水质而定）。
- 如需更换滤芯，请拨打400 618 6222售后服务电话。

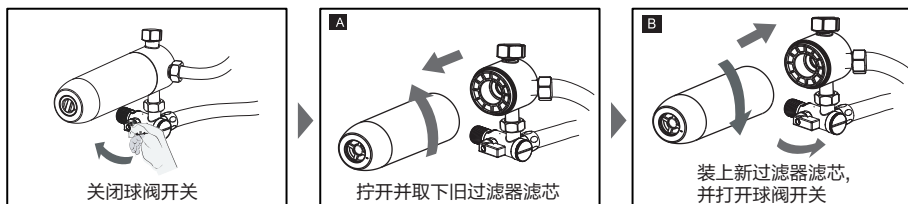

清洗过滤网

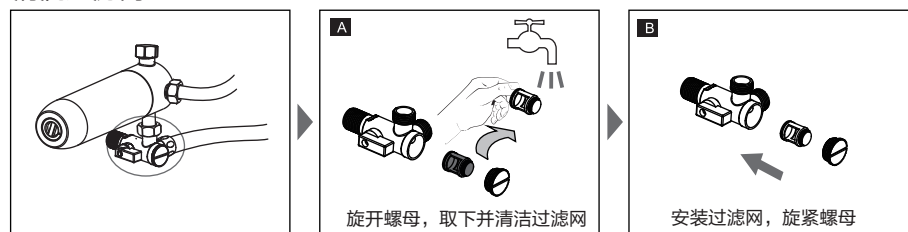

故障诊断

现象		原因	解决方法
遥控器	遥控器无法正常工作	电池电量是否用尽?	更换新电池。
		电池正极和负极是否设置正确?	正确设置电池正极和负极。
		遥控器是否配对?	重新进行配对操作。
	遥控器按键不灵敏	电池电量低?	更换新电池。
		遥控器与产品配对失效?	1、断电重启遥控器。2、按照说明书P10页遥控器重新对码；3、不能排除时联系当地经销商或致电400 618 6222服务热线。
	遥控器是否距离产品太远，或不在感应范围内?	请在有效感应范围内使用遥控器。	
妇洗/ 臀洗/ 童洗	喷嘴伸出太缓慢	启动妇洗或臀洗功能时，喷嘴会在出口处自动清洗后再伸出运作，该操作需耗时几秒钟。	这是正常现象。
	低水压	过滤网是否堵塞？过滤器是否堵塞？	清洗过滤网或更换过滤器滤芯。
		供水软管连接螺母是否松动？软管是否漏水？	紧固螺母。
		是否处于低水压设定状态？	用遥控器将水压调至合适的档位。
	低水温	水温是否设定成较低或常温档？	用遥控器将水温调至合适的档位。
	喷嘴突然停止喷水	清洗约3分钟后喷嘴停止喷水，自动缩回。	这是正常现象。
若使用者移动太快或离开座圈，感应器在短时间内无法检测到使用者的位置。		重新坐回座圈上的感应器检测位置，并启动妇洗或臀洗功能。	
座圈加热	使用过程中座圈温度不够高	座温是否设置成较低或常温档？	将座圈温度调至合适的档位。
	座圈温度过高	座温是否设置成较高档位？	将座圈温度调至合适的档位。
	接触座圈时，座圈温度过低	是否将产品设定成节能省电模式？如果是，当坐在产品上后，座圈温度将会自动升高。	这是正常的节能省电模式。
夜光灯功能	夜光灯关闭	夜光灯设定成“关闭”状态，或周围环境明亮。	按“夜灯 开/关”按键开启智能夜灯模式。
	夜光灯开启	夜光灯设定成“开启”状态，或周围环境昏暗。	按“夜灯 开/关”按键关闭智能夜灯模式。

	现象	原因	解决方法
喷嘴清洁模式	喷嘴自动缩回	喷嘴清洁约2分钟后喷嘴会自动缩回。	这是正常现象。
	按下喷嘴清洁按键，喷嘴不伸出	座圈上有导电介质，例如：水滴或湿纸等，感应器将导电介质识别成使用者。	把座圈上的导电介质拿走。
整机无反应	电源插头上的漏电保护开关跳开	漏电超过允许值，漏保开关跳开	切断电源，停止使用产品，联系当地经销商或致电400 618 6222服务热线。
	电源插头上的漏电保护开关指示灯亮，漏保开关没有跳开。电子盖内部漏水检测断电保护板跳开。	马桶堵塞，马桶的水漫到电子盖，导致电子盖内部漏水检测断电保护板跳开	
		清洁等误触碰到电子盖底部的两个漏水检测探针上，导致电子盖内部漏水检测断电保护板跳开	待产品干燥后重新上电即可恢复
指示灯与报警功能	按键指示灯亮红色，一次闪两下。	水温过高，自洁口不断出水。	1.将水温设定为常温，等待约20s，重新开启电源。 2.不能排除时，停止使用。请联系当地经销商或致电 400 618 6222 服务热线。
	侧按键指示灯亮红色，一次闪一下。	进水是否打开。	打开进水，重新开启电源。
	侧按键指示灯亮蓝色，一次闪一下。	座温故障。	切断电源，停止使用产品。联系当地经销商或致电400 618 6222服务热线。
	侧按键指示灯亮红色，一次闪四下。	水相关传感器故障。	
	侧按键指示灯亮蓝色，一次闪三下。	座圈传感器故障。	
	电源插头上的漏电保护开关时常跳闸。	漏电超出正常值。	

环保清单

根据中华人民共和国《电器电子产品有害物质限制使用管理办法》的相关规定和要求,提供如下包括电子产品名称及有害物质的样式。
有害物质

部件名称	铅 (Pb)	汞 (Hg)	镉 (Cd)	六价铬 (Cr (VI))	多溴联苯 (PBB)	多溴二苯 (PBDE)
电源线组件	○	○	○	○	○	○
外壳塑料件	○	○	○	○	○	○
内部塑料件	○	○	○	○	○	○
内部软管	○	○	○	○	○	○
内部五金件	○	○	○	○	○	○
内部电器件	×	○	○	○	○	○
电路板	×	○	○	○	○	○
三通组件	×	○	○	○	○	○

本表格依据SJ/T 11364的规定编制。

○：表示该有害物质在该部件所有均质材料中的含量均在GB/T26572标准规定限量要求以下。

×：表示该有害物质至少在该部件某一均质材料中的含量超出GB/T26572标准规定的限量要求。

上述“×”标识的部品现阶段没有可替代的技术和部件，且符合国家《电器电子产品有害物质限制使用管理办法》的法规要求。

产品回收处理提示说明：

为保护环境，依照国家《废弃电器电子产品回收处理条例》的有关规定，用户不再需要此产品或产品寿命终止时，请用户将其送至有废弃电子产品处理资格的回收站回收处理。



水效等级

本坐便器水效等级依照 GB 25502-2017《坐便器水效限定值及水效等级》中4.2.2 规定进行评价。

4.2.2 各等级坐便器的用水量应符合表 1 的规定。

表1 坐便器水效等级指标

单位为升

坐便器水效等级	1级	2级	3级
坐便器平均用水量	≤4.0L	≤5.0L	≤6.4L
双冲坐便器全冲用水量	≤5.0L	≤6.0L	≤8.0L
注：每个水效等级中双冲坐便器的半冲平均用水量不大于其全冲用水量最大限定值的70%			

中国地区保修卡

产品型号 _____

购买日期 _____

保修

- ▶ 从购买日起，产品附带贰年保修期。在这贰年保修期限内，如有任何因材料不良及品质所造成的瑕疵，我们将提供免费的产品修复或更换服务。
- ▶ 我们所提供的免费产品修复或更换保修服务，其前提为客户必须提供有效的购买证明，例如，发票而且请求维修服务的日期尚在保修期限之内。
- ▶ 这项保修并不包括消耗性零件(如：滤芯等)或以玻璃制成的配件。
- ▶ 如果瑕疵是由于不正确使用、不良的保养(例如零件因水垢而卡死)，或者是由于未经授权的人员所执行的修护所致，则本保修将无效。
- ▶ 本保修不适用于使用者未详细阅读及遵守使用说明书中的所有知识，及忽视使用说明书中限制或警告之行为或用法。

注意：对特定产品及材料的保修将有某些限制

针对部分产品，本保修将有所限制，例如所使用的材料的类别。关于保修的限制(若有时)，可以在产品说明书中的“注意事项”标题下找到。这些保修限制将不会影响您的法定权益。

服务

在正式供销的所有国家中，产品都附带有保修期间及保修期满后的服务。对于非正常供销的国家中，服务将由所在国家的相关组织提供。在这种情况下，如果缺乏所需的备用零件，服务的时效可能会有所延迟。如果您对产品有任何疑问，请与您所在国家/地区的客户服务中心(中国地区服务热线：400 618 6222)请求服务。详情请参阅本保修卡的灰色部分。

广东水护盾健康科技有限公司

邮编：528000 广东省

电话：0757-2989 2831

网址访问：www.philips.com/support



注册您的产品并在以下网站链接中了解详情
www.philips.com/welcome



扫码尽享会员优惠

本手册内容与实物可能存在差异,请以实物为准,如产品有任何更新,恕不另行通知。

© 2020 AquaShield
All rights reserved.

The Philips trademark and the Philips Shield Emblem are registered trademarks of Koninklijke Philips N.V. used under license. This product has been manufactured by and is sold under the responsibility of Guangdong AquaShield Health Technology Company Limited and Guangdong AquaShield Health Technology Company Limited is the warrantor in relation to this product.

水护盾是飞利浦净水器、饮水机、热水器、智能坐便器及五金卫浴全球唯一品牌官方授权运营主体

Rev A OCTOBER 20

