

PHILIPS

净水器

前置过滤器

AWP1830

AWP1831



注册您的产品并在以下网站链接中了解详情
www.philips.com/welcome



扫码尽享会员优惠

本手册内容与实物可能存在差异,请以实物为准,如产品有任何更新,恕不另行通知。
© 2020 AquaShield
All rights reserved.

The Philips trademark and the Philips Shield Emblem are registered trademarks of Koninklijke Philips N.V. used under license. This product has been manufactured by and is sold under the responsibility of Guangdong AquaShield Health Technology Company Limited and Guangdong AquaShield Health Technology Company Limited is the warrantor in relation to this product.

水护盾是飞利浦净水器、饮水机、热水器、智能坐便器及五金卫浴全球唯一品牌官方授权运营主体。

Rev A AUG 20



说明书

目录

1	用户必读	1
2	产品功能	2
3	适用水质范围	2
4	主要技术参数	2
5	水处理工艺	2
6	结构示意图	3
7	安装示意图	4
8	安装前准备事项	4
9	使用方法	5
10	维护保养	6
11	故障诊断	7
12	产品保修服务指南	8
13	装箱清单	8

1 用户必读

产品使用前请仔细阅读并妥善保管本说明书。

- 安装本产品须严格遵守国家及地方主管部门的有关规定，建议由具有合格资质的施工单位或人员来完成。
- 本产品仅适用于市政自来水，且必须安装在有地漏的环境下。
- 严禁安装在室外及阳光照射的环境下，塑料在阳光照射及高温下，会加速老化，产品安全将受到严重影响。
- 严禁将本产品安装在温度过高和过低的地方，产品使用水流温度为 $5^{\circ}\text{C}\sim 38^{\circ}\text{C}$ ，环境温度为 $4^{\circ}\text{C}\sim 40^{\circ}\text{C}$ 。本产品不适合于处理热水，故请勿将本产品与热水管直接连接。
- 建议工作压力最高不超过 1MPa ，如果高于这个水压请安装减压阀。
- 请勿让滤芯外壳接触化学溶剂或其他可能对其表面造成损伤的物品。
- 请勿将本产品反向安装。
- 请注意轻拿轻放，以免产品坠落造成砸伤。
- 须将前置过滤器安装在家庭或需要净化过滤地方的总进水端（水表之后）。

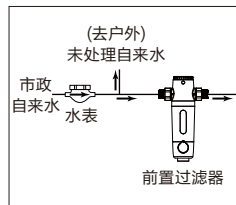

- 须保证前置过滤器竖直安装，且保证出水口下至少留出 30cm 。

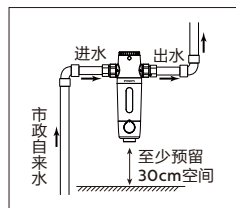

- 在安装排污软管时，切勿将排污软管直接伸进地漏或其他出水处，须预留空气间隙约 5cm 。

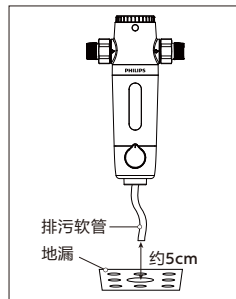

2 产品功能

以市政自来水为原水，经本公司生产的飞利浦牌AWP1830、AWP1831型前置过滤器处理后，制得符合《生活饮用水水质处理器卫生安全与功能评价规范—一般水质处理器》(2001)要求的饮用水。

3 适用水质范围

市政自来水

4 主要技术参数

产品名称	飞利浦牌AWP1830型前置过滤器
	飞利浦牌AWP1831型前置过滤器
净水流量	4m ³ /h
额定总净水量	1000m ³
工作压力	0.15MPa~1.0MPa
使用水质/水温	市政自来水/5°C~38°C
适用环境温度	4°C~40°C
出水水质	符合《生活饮用水水质处理器卫生安全与功能评价规范—一般水质处理器》(2001)要求
手动冲洗周期	每月至少一次
手动清洗耗时	约1分钟
单次冲洗排水	约5升(在0.2MPa)
进出水口径	DN20
执行标准	Q/GSHD 025-2019
卫生许可批准文号	浙(07)卫水字(2020)第0038号
外观差异	AWP1830: 深灰色
	AWP1831: 白色

5 水处理工艺

市政自来水 → 不锈钢网滤芯 → 净化水

6 结构示意图



7 安装示意图

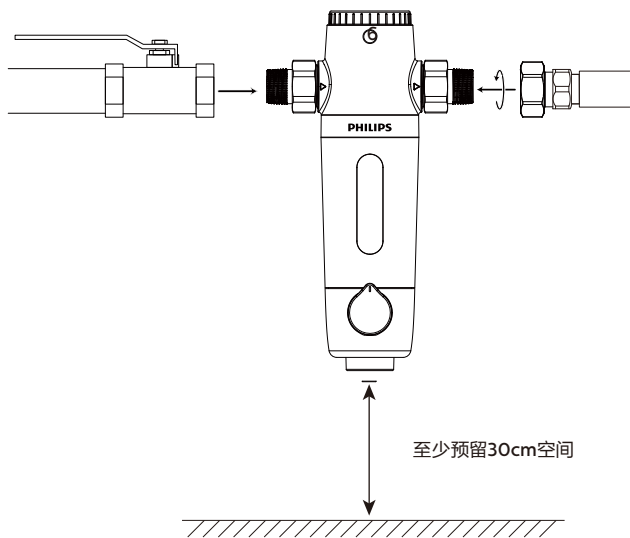

8 安装前准备事项

- 确定前置过滤器要放置的位置。
- 须将本机安装在家庭或需要净化过滤地方的总进水端（水表之后）。
- 确认安装所需要的工具：管剪。
- 请按说明书中的装箱清单核对安装配件是否齐全。

9 使用方法

首次使用

(1) 打开进水开关。

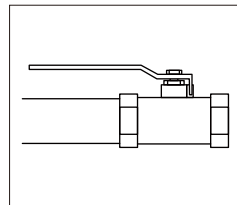

(2) a. 打开排污开关。

b. 顺时针旋转为正冲洗。

逆时针旋转为虹吸反冲洗。

c. 两种冲洗模式都有刮洗功能。

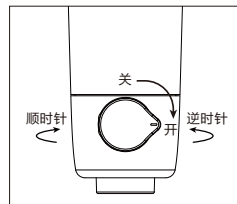

(3) 关闭进水阀及排污开关，连接出水口水管，即可使用。

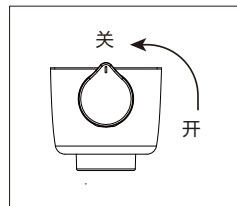

月度转盘使用

- 调节月度转盘，定义冲洗日期，辅助记忆冲洗日期

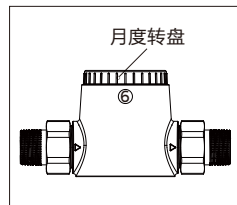

10 维护保养

- (1) 将前置过滤器排污罩按图示箭头方向旋下。

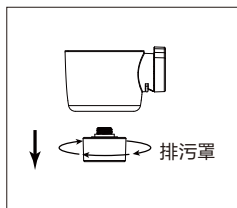

- (2) 将前置过滤器卡簧向下拔下, 把排污开关向外拔出。

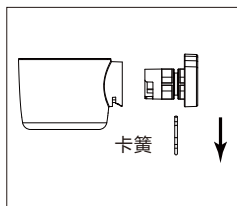

- (3) 将前置过滤器下面的球阀罩向下拔下。

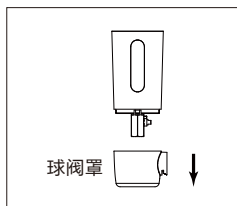

- (4) 将前置过滤器的滤瓶罩往下拔下。

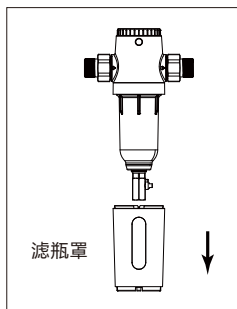

- (5) 清洗滤芯

- a. 关闭进水阀门;
- b. 打开排污开关;
- c. 按箭头方向拧下滤瓶;
- d. 取出滤芯;
- e. 用事先准备好的洁净的水清洗滤芯
(必要时可用牙刷类软刷清洁滤网);
- f. 清洗完成后, 检查各部件是否正常(密封圈未丢失、无翻折、滤芯未损坏等);
- g. 将各部件正确安装;
- h. 必要时需要更换滤芯保证出水水质。

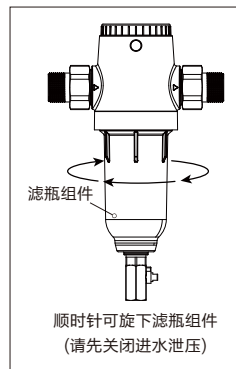

11 故障诊断

故障现象	故障可能的原因	故障解决方法
前置过滤器 出水流量明显变小	供水阀未完全打开	将阀门完全打开
	滤网堵塞	清洗或更换滤网
	水压过低	采取增压措施
出水水质差	滤网损坏	更换滤芯
	长期停用	冲洗5~10分钟
	自来水水质差	确认自来水符合市政自来水的要求
漏水	管路或滤芯安装未到位	按正确的安装方法重新安装
	零部件有损坏	请与售后服务人员联系

12 产品保修服务指南

从购买日起，产品附带两年保修期。有关详细的保修条件，请参阅包装盒内的单独保修卡。如果您对有任何疑问，您可以www.philips.com/welcome上咨询我们的在线支持或与您所在国家/地区的客户服务中心联系(中国地区热线电话：4006 186 222)。我们已尽最大努力设计、开发和测试本款优质产品。但是，如果您的产品需要维修，请致电客户服务热线预约上门维修服务。我们的维修技术人员将确保在维修期间保持卫生，维修后，我们将为您提供值得信任的安全饮用水。

13 装箱清单

主机	×1
密封垫	×2
DN20接头组件	×2
扳手	×1
说明书	×1
保修卡	×1
合格证	×1
快速入门指南	×1
排污管	×1
密封圈	×1



产品名称：飞利浦牌AWP1830型前置过滤器
 净水流量：4.0m³/h
 额定总净水量：1000m³
 工作压力：0.15-1.0MPa
 生产日期：请见产品合格证

原水水质：市政自来水
 出水水质：符合《生活饮用水水质处理器卫生安全与功能评价规范-----般水质处理器》(2001)的要求

执行标准：Q/GSHD 025-2019
 卫生许可批准文号：浙(07)卫水字(2020)第0038号
 注意事项：根据产品《说明书》定期清洗滤芯
 申请单位：广东水护盾健康科技有限公司
 申请单位地址：佛山市顺德区北滘镇马龙村委会
 龙汇路4号之五
 申请单位电话：0757-29892831 邮编：528311
 实际生产企业：海宁市信世环保科技有限公司
 实际生产企业地址：浙江省海宁市长安镇(农发区)
 启潮路109号
 实际生产企业电话：0573-87772606 邮编：314408
 全国顾客服务热线：4006 186 222



产品名称：飞利浦牌AWP1831型前置过滤器
 净水流量：4.0m³/h
 额定总净水量：1000m³
 工作压力：0.15-1.0MPa
 生产日期：请见产品合格证

原水水质：市政自来水
 出水水质：符合《生活饮用水水质处理器卫生安全与功能评价规范-----般水质处理器》(2001)的要求

执行标准：Q/GSHD 025-2019
 卫生许可批准文号：浙(07)卫水字(2020)第0038号
 注意事项：根据产品《说明书》定期清洗滤芯
 申请单位：广东水护盾健康科技有限公司
 申请单位地址：佛山市顺德区北滘镇马龙村委会
 龙汇路4号之五
 申请单位电话：0757-29892831 邮编：528311
 实际生产企业：海宁市信世环保科技有限公司
 实际生产企业地址：浙江省海宁市长安镇(农发区)
 启潮路109号
 实际生产企业电话：0573-87772606 邮编：314408
 全国顾客服务热线：4006 186 222

请妥善保留本说明书