

PHILIPS

免治馬桶

免治馬桶便座

AIB2190 AIB2200
AIB2201



說明書

此圖片僅供參考

免治馬桶便座 家庭用

適用型號 AIB2190
AIB2200
AIB2201

目錄

用戶必讀	01
安全注意事項	02
安裝前準備事項	05
裝箱清單	06
安裝步驟	07
主要技術規格	08
側面控制面板概述	09
使用方法	09
維護保養	12
長時間不使用處理	14
故障診斷	15
產品保修服務指南	16

請認真閱讀此安裝說明書後，正確、安全的安裝本產品。

安裝前請務必閱讀第2~4頁的“安全注意事項”。

●若因未按安裝說明書所示方法安裝或安裝時未使用指定部件而造成事故或傷害時，本公司概不負責。

用戶必讀

使用產品前請仔細閱讀本說明書，並妥善保管。

- 機器的安裝調試或維護保養必須由飛利浦授權之指定安裝人員實施，方可保障機器處於正常工作狀態。未經飛利浦授權之指定安裝人員安裝調試或維護保養，導致產品無法達到正常狀態或性能時，本公司不承擔責任。
- 電源元件與機器屬於耦合連接，若電源元件損壞，為了避免危險，必須由飛利浦授權之指定維修人員更換。機器的維護保養、濾芯更換，需使用我公司審定的部件，使用非授權的部件或附件引起的問題，使用性能的降低或造成的財物的損壞均不包括在本公司有限擔保範圍之內。
- 非原廠濾芯可能存在原材料缺乏衛生安全保證/過濾性能和密封匹配性降低等問題，可能會導致水質異常、帶來安全風險和影響機器壽命。
- 本家用免治馬桶便座適用於家庭生活用水，如用於商業用途、將會縮短本產品的使用壽命。
- 嚴禁安裝在室外。
- 產品安裝使用後，使用者應根據使用情況經常進行檢查和必要的維護，如有異常，應立即停止使用，並撥打本公司服務熱線報修。
- 對本產品進行任何維護保養和維修前，請務必斷開電源。非本公司認可的專業人員不得調整和維修本產品。
- 任何部件如果被水浸泡，應由專業人員檢查或修理後方可使用。
- 請勿在本機上覆蓋東西。
- 請勿在本機上放重物。
- 下水道堵塞時請勿使用本機。
- 以上條款解釋權在法律允許下歸本公司所有。



安全注意事項

使用之前，請仔細閱讀下列【安全注意事項】，以便進行正確使用。









下列注意事項如有使用不當，可能造成重大的意外事故。

下列內容均與安全密切相關，請您務必嚴格遵守。

 警告	 注意
表示使用不當時，有可能造成使用者死亡或者重傷。	表示使用不當時，有可能造成使用者輕傷或財物損壞。

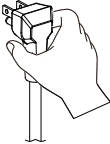
	 禁止	 指示執行
此符號表示請您注意！ 與上述的“警告”、“注意”並用，以引起您足夠的注意。請您一定認真閱讀並嚴格遵守。	此符號表示是禁止如此操作！	此符號表示請按照指示操作！

警告

 電源務必與帶接地的三孔電源插頭連接。 ※ 否則會成為觸電等的原因。 接地連接	 在有可能發生凍結內部積水時，請務必採取防凍措施。 ※ 否則凍結內部積水引起的破損會導致火災、室內積水。
 坐便蓋本體或者進水管道漏水時，應立即拔下電源插頭，關閉三角凡爾。 ※ 否則會有觸電、火災、室內積水的危險。	 長時間使用時，請將座溫調整為【常溫檔】。 ※ 長時間使用【常溫檔】以外的溫度時，會有導致低溫燙傷的危險。
 插拔電源插頭時，應手握插頭本體進行。 ※ 如果手握電線部分進行拔插時，會有插頭或者電線破損，觸電或者火災的危險。 	 身體、感知、智力能力缺陷或經驗和常識缺乏的人（如下列人員）使用時，請陪伴者將座溫和水溫調整為【常溫檔】。 · 兒童 · 老年人 · 病人 · 無法調節自身溫度者 · 皮膚敏感者 · 服用了安眠藥等催眠藥物者 · 飲酒過量者 · 極度疲勞者 ※ 否則長時間使用【常溫檔】以外的溫度時，會有導致低溫燙傷的危險。
 電源插頭應定期從插座拔出，並用乾布擦拭。 ※ 積存在電源插頭的灰塵會有導致火災的危險。	 長時間使用時，請將水溫調整為【常溫檔】。 ※ 長時間使用【常溫檔】以外的溫度時，會有導致低溫燙傷的危險。
 電源插頭應全部插入。 ※ 否則會有觸電、火災的危險。	

禁止



產品有裂痕或者破損時，不要碰觸破損部位。
※ 否則會有受傷的危險。請聯繫銷售方或者售後服務進行修理。



- 請勿使用破損的插頭以及有問題的插座。
- 請勿自行更換。
- 如果電源軟線損壞，為避免危險，必須由飛利浦授權之維修人員更換。

※ 否則可能會引發漏電、火災、受傷。



請勿將電源線割傷、破損、加工、強行彎曲、拉伸、擰緊、捆紮、壓放重物、縮短。
※ 否則電源線破損，會有觸電、火災的危險。



為避免由熱斷路器的誤復位產生危險，本產品不能安裝在有外部開關裝置的插座，例如帶有計時器。
※ 否則漏電斷路器無法正常動作，可能導致火災。



禁止用濕手插拔電源插頭。
※ 否則有觸電的危險。

禁止濕手碰觸



請使用產品附帶的安裝配件（舊軟管元件不能重複使用）。
※ 否則會有漏水或無法安裝的情況。



- 請勿使用AC110V以外的電壓。
- 請勿使電路超載。

※ 否則可能會引發火災

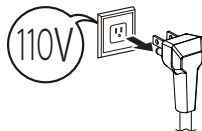

禁止拆卸

若產品出現故障，請立即關機並拔下電源線插頭，撥打客服專線聯繫飛利浦授權之維修人員，絕對不能私自拆卸或者改造本產品。

※ 否則可能會引發漏電、火災、受傷。



禁止沾水

免治馬桶便座或者電源插頭應安裝在不會被水或者清潔劑潑灑到的位置。

※ 否則會導致漏電、火災。



禁止用水洗淨機身、電源插頭。
※ 可能引起故障或觸電。

注意



清潔保養塑膠部分時，請勿使用不適合的清潔劑。
※ 如果使用廁所專用洗滌劑、住宅用洗滌劑、漂白劑、汽油、稀釋劑、去污粉、甲醛等，會有導致塑膠部破損，發生受傷、觸電、火災的危險。



長期不使用時，應進行排水操作，並將電源插頭從插座拔出。
※ 否則會有凍結破損導致火災、室內積水的危險。
※ 否則會導致產品內部的水被污染，進而導致皮膚炎症的危險。



禁止煙火

請勿將香煙及其它可燃物接近產品。
※ 否則會有火災的危險。



清潔時務必將電源插頭從插座拔下。
※ 否則會有觸電的危險。



請勿將進水軟管彎折、弄碎。
※ 否則會發生漏水導致室內積水。





使用者坐下或站立時，請勿用力按壓操作面板。
※ 否則會有手柄斷裂脫落造成受傷的危險。



請勿用手碰觸、踩踏三角凡爾。
※ 否則會發生漏水導致室內積水。

-  以下人員使用時，請陪同人員注意防止其跌倒。
(兒童、老年人、自己不能坐下或站起者)
※ 孩子不應該玩耍本產品，不要讓孩子單獨使用本產品。
※ 否則可能造成人身傷害或上蓋破損。

-  在安裝本產品的房間中，需要在觸手可及的位置安裝一個止水閥，用於在緊急情況下，無需借助工具即可切斷本產品的進水水路，否則本產品的意外故障可能會導致使用者損失
※ 否則緊急情況時發生漏水導致室內積水。

-  兒童不應玩耍或單獨使用本產品，應在監護人陪同下使用。
※ 否則會產生人身危險。

-  不與自來水以外連接
※ 機械內部的腐蝕會導致觸電，火災，漏水和皮膚炎症

在附近發生打雷時，請把電源插頭從插座上拔下。
※ 否則可能會引發事故或發生故障。

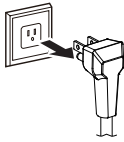

防止陽光直接照射。
※ 否則會有塑膠部變色的情況。

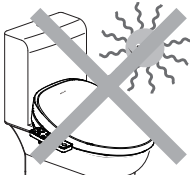



請勿將手或其他物品插入暖風口及噴嘴附近。
※ 否則可能導致手指受傷，或引發故障。

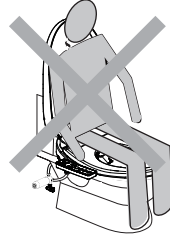

-  請勿背靠坐在便蓋上。
※ 否則有可能造成便蓋劃傷和損傷的危險。



-  本產品自身不帶電源緊急分斷裝置，應在安裝產品同一房間的電源進線回路中串聯電源分斷裝置方可安全使用；否則本產品的意外故障可能會導致生命危險或財產損失。

-  不要站在座圈、上蓋或者本體上
※ 否則會有破損受傷的危險。

請不要粗暴地開閉上蓋及座圈。
※ 否則有可能造成上蓋劃傷和損傷的危險
※ 否則可能會發生開裂或引起漏電等故障



請不要將取暖器或暖爐等靠近免治馬桶便座。
※ 否則可能會發生變色或故障。

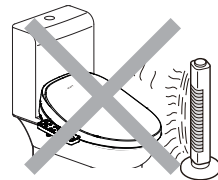

請勿在產品傾斜、倒置等非水準安裝狀況下接通電源。

※ 否則將導致產品立即受損。

請勿在操作手柄上淋水，洗滌。
手濕潤狀態下請勿操作手柄。
※ 否則將導致故障。

安裝前準備事項

部件標示

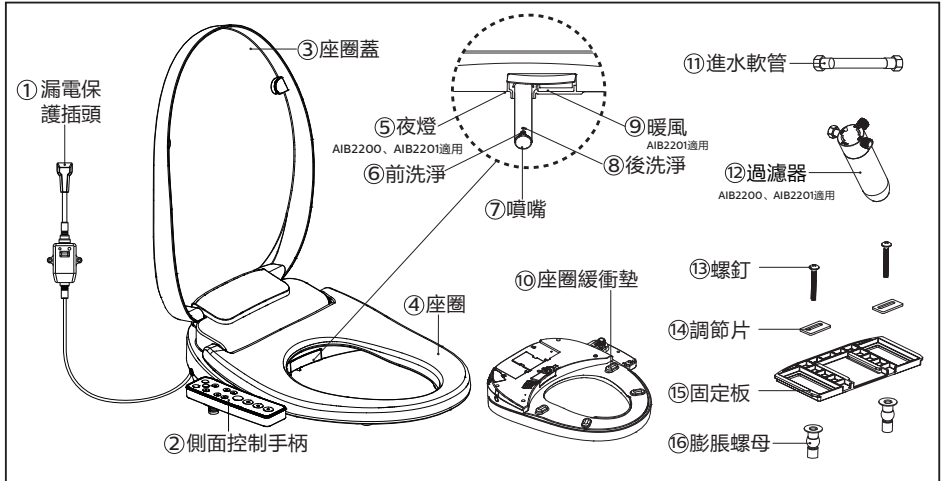

產品尺寸圖、準備工具

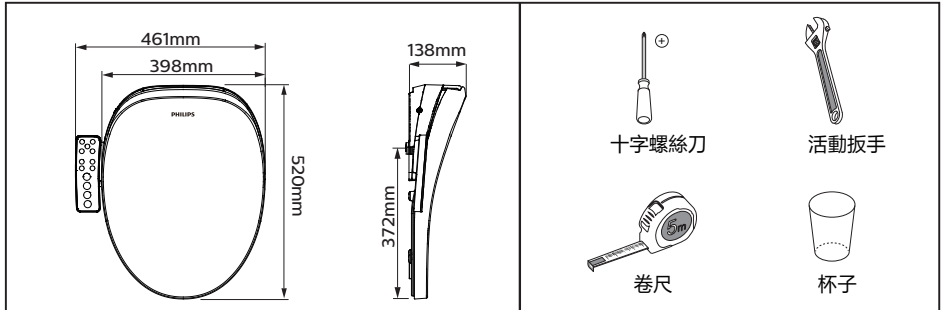

電源、進水連接建議 (如實際安裝情況與圖片不符, 請致電客服)



裝箱清單

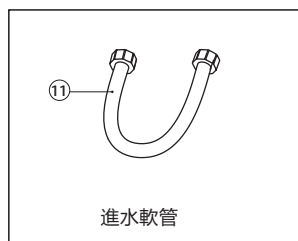
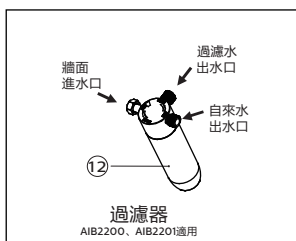
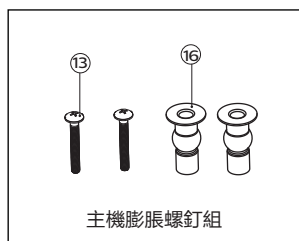
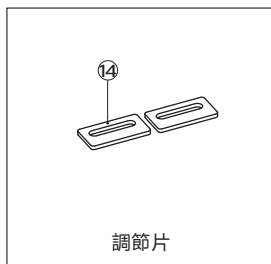
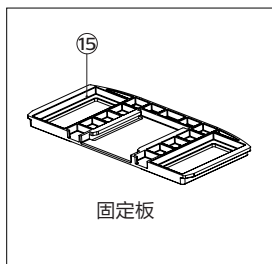
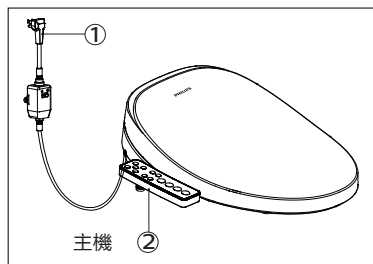



清單



名稱	數量	備註
主機	1台	
備用噴嘴(※AIB2200、AIB2201)	3個	建議每6個月更換一次
固定板	1個	從主機底部取出
過濾器(※AIB2200、AIB2201)	1組	
調節片	1組	
進水軟管	1個	
膨脹螺釘組	1組	
使用說明書	1本	
濾芯(※AIB2200、AIB2201)	1個	置於過濾器內部(消耗品)

安裝步驟

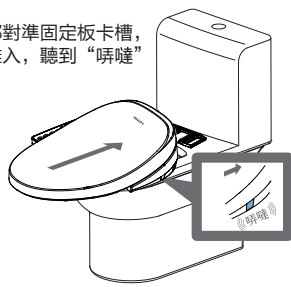
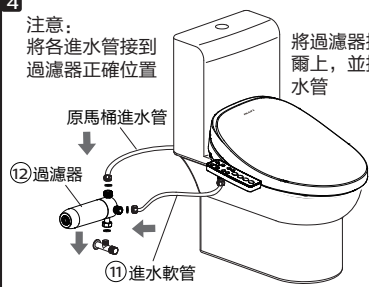
本產品出廠前做過通水檢測，取出產品時可能有少量殘留水滴出，並非故障。

<p>1</p> <p>※請先從主機取出固定板。</p> <p>⑬螺釘 ⑭調節片 ⑮固定板 ⑯膨脹螺母</p> <p>如圖所示，把膨脹螺母、固定板、調節片、螺釘依次裝入馬桶陶瓷安裝孔內預裝到七分緊。</p> 	<p>2</p> <p>將座便蓋裝入安裝在陶瓷上的固定板試裝，調整好位置，再按住產品側面推杆拆下座便蓋，固定膨脹螺絲。</p> 
<p>3</p> <p>將座便蓋底部對準固定板卡槽，沿水準方向推入，聽到“啞嗒”聲即可。</p> 	<p>4</p> <p>注意：將各進水管接到過濾器正確位置</p> <p>將過濾器接三角凡爾上，並接上兩根水管</p> <p>原馬桶進水管 ⑫過濾器 ⑪進水管</p> 

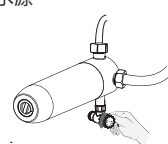
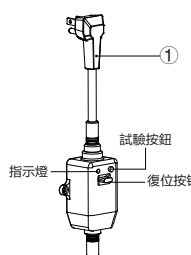
試運行

<p>5 連接水源</p> <p>打開三角凡爾開關</p> 	<p>6 連接電源</p>  <p>指示燈 試驗按鈕 復位按鈕</p> <ol style="list-style-type: none"> 1. 正常狀態下，按下電源插頭上的“復”按鈕，插頭指示燈亮紅色，產品通電開始初始化，進入待機狀態； 2. 按下“試”按鈕，指示燈關閉，產品斷電； 3. 再按下電源插頭上的“復”按鈕，指示燈亮紅色，產品恢復供電。 <p>警告</p> <ol style="list-style-type: none"> 1. 當電源開關無法正常工作時，請檢查是否有任何漏電情況發生。 2. 漏電保護插頭僅保護通過該插頭與電源連接的產品，使用其它電器裝置時，該產品不能保證其它產品的漏電保護；同樣，該產品不能替代其它電器基本安全措施。 3. 切記勿將火線直接接地來試驗該產品插頭的漏電保護功能。
<p>7 試運行</p> <p>用手輕按人體感應位置，同時按前洗淨/後洗淨按鈕，檢查噴嘴是否正常工作。</p> 	

主要技術規格

名稱	免治馬桶便座			
型號	AIB2190	AIB2200	AIB2201	
洗淨	後洗淨	●	●	●
	前洗淨	●	●	●
	兒童洗淨	●	●	●
	移動按摩洗淨	●	●	●
	水壓控制	5檔設定	5檔設定	5檔設定
	水溫控制	5檔設定+常溫檔	5檔設定+常溫檔	5檔設定+常溫檔
	噴嘴位置調節	5檔設定	5檔設定	5檔設定
空氣清新/ 暖風	除臭	/	/	●
	暖風	/	/	●
	暖風溫度控制	/	/	3檔設定+常溫檔
座圈和 上蓋	座圈加熱控制	5檔設定+常溫檔	5檔設定+常溫檔	5檔設定+常溫檔
	座圈和上蓋緩降控制	●	●	●
感應器	座圈使用感應器	●	●	●
清潔衛生	噴嘴自動清潔	●	●	●
其它	夜燈	/	●	●
節能	節電設置	●	●	●
額定電壓		110V~		
額定頻率		60Hz		
額定功率		956W		
最大輸入功率		1300W		
環境溫度		0°C ~ 40°C		
供水壓力		0.07MPa ~ 0.75MPa		
供水溫度		3°C ~ 35°C		
防水等級		IPX4		
沖洗流量		約250~550ml/min(水壓0.2MPa 時)		
熱水	水溫	常溫~41°C		
	加熱器功率	1250W		
加熱座圈	表面溫度	室溫~41°C		
	加熱器功率	50W		
暖風	暖風溫度	/	/	室溫~55°C
	風速	/	/	≥4m/s
	暖風功率	/	/	160W
空氣淨化	方法	/	/	活性炭
	尺寸	520X398(461)X138mm		

說明:

額定功率: 本產品在環境溫度 $23\text{C}\pm 2\text{C}$, 進水靜壓 $0.2\text{MPa}\pm 0.02\text{MPa}$, 進水溫度 $15\text{C}\pm 0.5\text{C}$ 條件下, 開啟前洗淨功能並依次將流量調到最大, 座溫、水溫設置為最高檔, 按停止後再立即開啟前洗淨並完整工作一個洗淨週期的平均功率。

最大輸入功率: 本產品在環境溫度 $23\text{C}\pm 2\text{C}$, 進水靜壓 $0.2\text{MPa}\pm 0.02\text{MPa}$, 進水溫度 $5\text{C}\pm 1\text{C}$ 條件下, 依次將流量調到最大, 座溫、水溫設置為最高檔後, 立即開啟前洗淨並完整工作一個洗淨週期的平均功率。



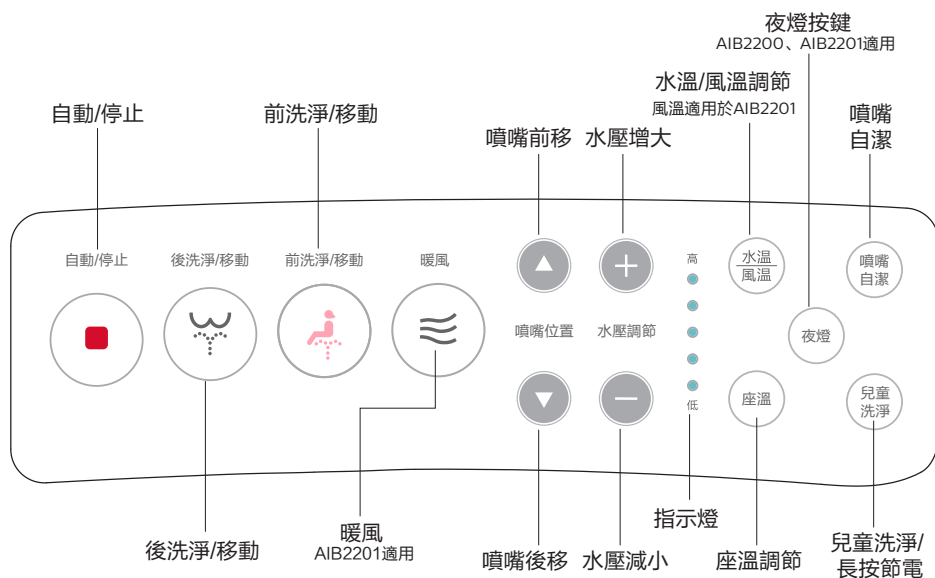

最佳清潔性能說明: 本產品獲得最大清潔率效果, 需將水壓、水溫調到最高檔後, 開啟後洗淨功能, 調整噴嘴位置到最前端, 洗淨1分鐘後, 調整噴嘴位置到最後端, 直至沖洗週期結束。

側面控制面板概述







使用方法



1. 後洗淨/移動

著座狀態下，按“”按鍵，進入後洗淨模式。噴嘴伸出後先固定位置洗淨，然後會進行移動洗淨，再恢復固定位置洗淨，後洗淨約3分鐘後自動停止，或按“”按鍵停止工作；在此模式下，可按“”按鍵進入移動按摩洗淨，再按“”按鍵停止移動按摩洗淨。

2. 前洗淨/移動

著座狀態下，按“”按鍵，進入前洗淨模式。噴嘴伸出後先固定位置洗淨，然後會進行移動洗淨，再恢復固定位置洗淨，約3分鐘後自動停止，或按“”按鍵停止工作；在此模式下，可按“”按鍵進入移動按摩洗淨，再按“”按鍵停止移動按摩洗淨。

3. 兒童洗淨

- ① 著座狀態下，按“”按鍵，進入兒童洗淨模式（自動將水溫/水壓設置為最低檔），座圈進入防燙傷保護，噴嘴伸出後先固定位置洗淨，然後會進行移動洗淨，再恢復固定位置洗淨，AIB2200/AIB2190：停止清洗，AIB2201：自動啟動暖風功能，約2分鐘後自動停止。
- ② 長按“”按鍵，手柄指示燈全閃一次進入節電模式；手柄指示燈全閃兩次退出節電模式；

4. 水壓調節

在前洗淨/後洗淨模式下，每按“”按鍵一次，水壓增加一檔，總共五檔；每按“”按鍵一次，水壓減少一檔，總共五檔可調。

5. 噴嘴位置調節

在前洗淨/後洗淨模式下，按“”按鍵，噴嘴前移；按“”按鍵噴嘴後移，總共五檔可調。

6. 水溫設定

按“”鍵（在沖洗模式下），指示燈顯示水溫檔位；再按下“”鍵，可循環切換水溫度檔位，指示燈顯示如下圖所示：



7. 座溫設定

按“”鍵，指示燈顯示座圈溫度檔位；再按下“”鍵，可循環切換座圈溫度檔位，指示燈顯示如下圖所示：



8. 暖風設定(適用於AIB2201)



著坐狀態下，按“”鍵，啟動暖風功能；約5分鐘或離坐後自動停止，或按“”鍵停止。

9. 風溫調節(適用於AIB2201)



按“”鍵（在暖風模式下），指示燈顯示風溫檔位；再按下“”鍵；可迴圈切換風溫檔位，指示燈顯示，如下圖所示：





10.夜燈模式(適用於AIB2200, AIB2201)

按“ ”按鍵，夜燈開啟，再按“ ”按鍵，夜燈熄滅。

11.噴嘴清潔

離座狀態下，短按“ ”鍵，噴嘴伸出自動清潔，按“ ”鍵或約120秒噴嘴縮回，停止清潔模式。

12.自動/停止

- ①在著座未使用其他功能狀態下，按“ ”鍵，進入全自動工作模式，工作步驟如下：
AIB2200和AIB2190機型：臀洗→移動按摩清洗→臀洗→停止；
AIB2201機型：臀洗→移動按摩清洗→臀洗→暖風→停止；
在使用後洗淨/前洗淨/兒童洗淨/自潔時，按壓“ ”為停止。
- ②離座狀態下，長按“ ”鍵10秒進入待機模式，手柄指示燈全部熄滅，按任意鍵退出待機模式。

溫馨提示

- 1.超過72小時未使用，再次著座後，噴嘴會自動進行自潔約30秒自動換水。
- 2.側板按鍵長時間無任何操作時，指示燈會熄滅以節電；操作側板後會重新開啟指示燈。

維護保養

●清潔保養本產品時，請先拔出電源插頭，關閉三角凡爾開關，切斷電源以免發生漏水、觸電等危險。

座便蓋清潔

1. 拔出電源、關閉三角凡爾

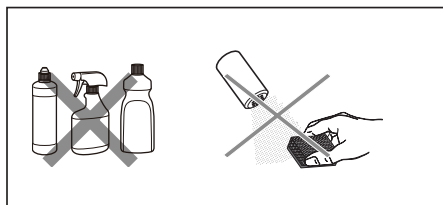
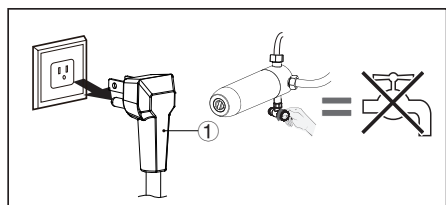

2. 清潔座便蓋

用軟布加清水擦拭（要擰乾）

注意事項：1.本產品為塑膠產品，請勿用乾布或衛生紙等清潔，否則可能劃傷產品。2.產品內部有電子元器件，請注意避免水滲入內部，否則可能導致產品功能性的故障。

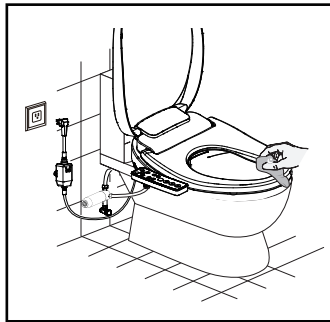
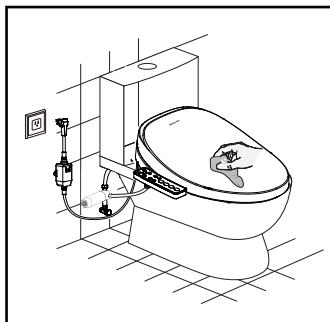

3. 拆下座便蓋

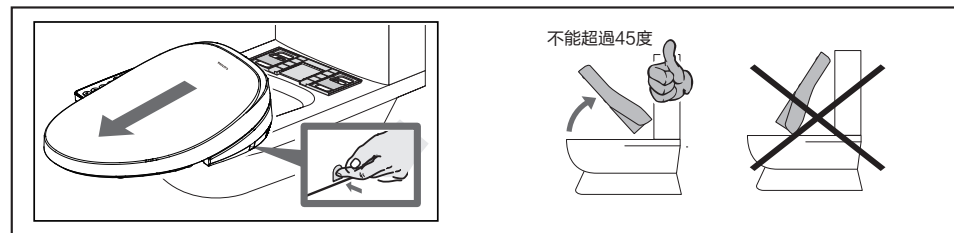

4. 清潔座便蓋和陶瓷

拆下座便蓋本體後，可以清潔座便蓋左右兩側和底部，還有陶瓷面四周。

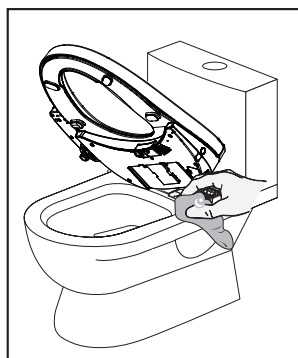

●清潔保養本產品時，請先拔出電源插頭，切斷電源，關閉三角凡爾開關以免發生漏水、觸電等危險。

噴嘴清潔

離座狀態下，短按“”鍵，噴嘴伸出後，戴上橡膠手套，拆下噴嘴用牙刷等清潔。

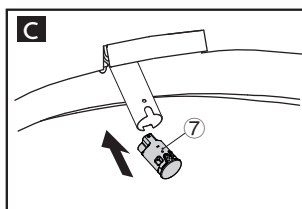
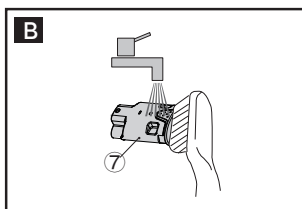
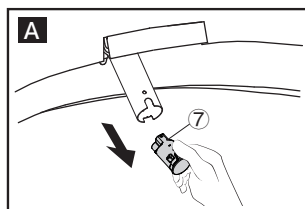

更換噴嘴

離座狀態下，短按“”鍵，噴嘴伸出後，戴上橡膠手套，拆下舊噴嘴，重新裝上備用噴嘴。

●建議每6個月，更換一次噴嘴。

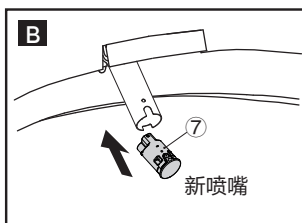
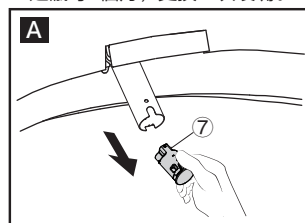

更換前置濾芯（型號：AWP192）

●建議使用6個月，更換一次濾芯（具體使用週期依水質而定）。

●如需更換濾芯，請於免治馬桶原購買通路進行購買或撥打客服專線。

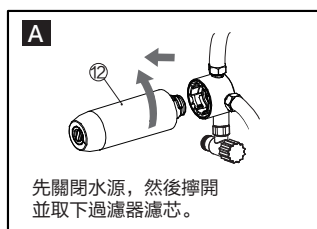

先關閉水源，然後擰開並取下過濾器濾芯。

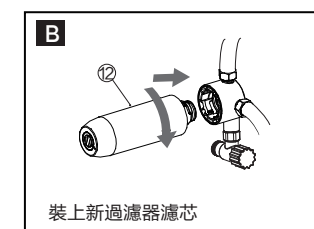

裝上新過濾器濾芯

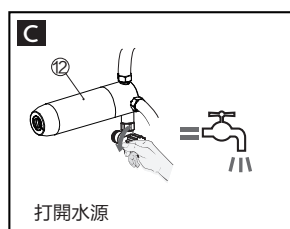

打開水源

過濾網清潔

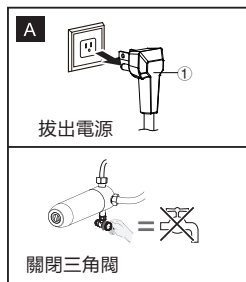

拔出電源

關閉三角閥

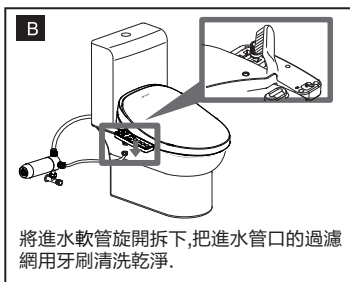

將進水軟管旋開拆下，把進水管口的過濾網用牙刷清洗乾淨。

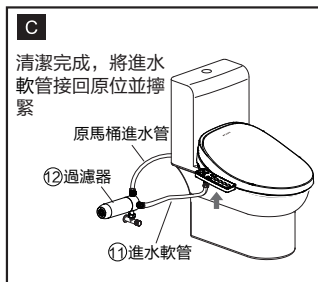

清潔完成，將進水軟管接回原位並擰緊

原馬桶進水管
⑫過濾器
⑪進水軟管

長時間不使用處理方式

當遇到如下兩種情況時：

- 長時間（一周以上）不使用。
- 室溫低於0℃，為防止產品凍裂。

請按以下步驟將產品管路內的水排光：

1. 拔出電源插頭，關閉【三角凡爾】

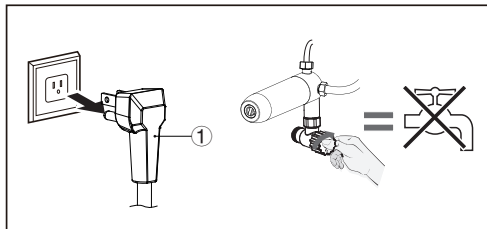

2. 拆下座便蓋

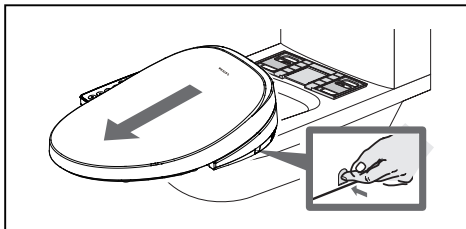

3. 手動排水

※推動手動排水按鈕，並保持約60秒，直至將內部的水排出去。排水時，請勿將主機倒置（最佳主機排水擺放方式如下圖所示），否則會有漏水、故障不良等。

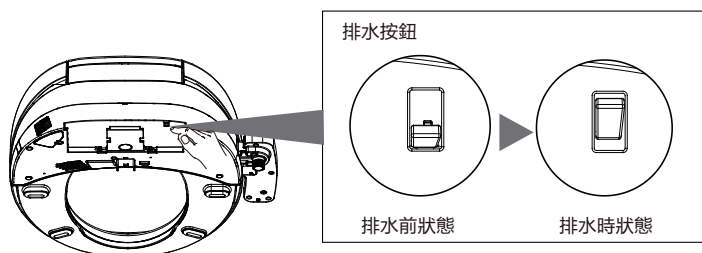

4. 將座便蓋重新裝回

排水後再次使用時

※請務必在使用前確認配件是否齊全，務必進行試運行。

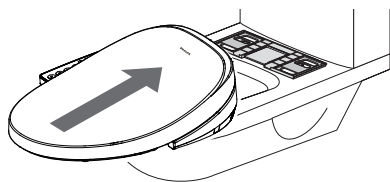

故障診斷

現象		原因	解決方法
產品無法正常工作		電源是否關閉?	開啟電源。
夜光燈功能	夜光燈關閉	夜光燈設定成“關閉”狀態。	按“夜燈”按鍵開啟夜光燈。
	夜光燈開啟	夜光燈設定成“開啟”狀態。	按“夜燈”按鍵關閉夜光燈。
噴嘴自潔模式	噴嘴自動縮回	噴嘴自潔約2分鐘後噴嘴自動縮回。	這是正常現象。
	按下噴嘴自潔按鍵，噴嘴不伸出	座圈上有導電介質，例如：水滴或濕紙等，感應器將識別成使用者。	把座圈上的導電介質拿走。
前洗淨/ 後洗淨/ 兒童洗淨	噴嘴伸出太緩慢	啟動前洗淨或後洗淨功能時，噴嘴會在出口處自動洗淨後再伸出運作，該操作需耗時幾秒鐘。	這是正常現象。
	低水壓	水壓是否設定成較低模式?	按“水壓”鍵將水壓調至合適的檔位。
		過濾網/前置濾芯是否堵塞?	洗淨過濾網或更換前置濾芯。
		供水軟管連接螺母是否鬆動? 軟管是否漏水?	緊固螺母。
	低水溫	水溫是否設定成較低或常溫檔?	按“水溫”鍵將水溫調至合適的檔位。
噴嘴突然停止噴水	洗淨約3分鐘後噴嘴停止噴水，自動縮進。	這是正常現象。	
座圈加熱	使用過程中座圈溫度不夠高	座溫是否設置成較低或常溫檔?	將座圈溫度調至合適的檔位。
	座圈溫度過高	座溫是否設置成較高檔位?	將座圈溫度調至合適的檔位。
指示燈與報警功能	檔位指示燈閃爍，每秒閃2次。	水溫過高。	1.將水溫設定為常溫，等待時間約20秒，重新開啟電源。 2.不能排除時，停止使用，聯繫當地經銷商或致電客服專線。
	產品上的檔位指示燈閃爍，每秒閃1次	進水是否打開。	打開進水，重新開啟電源。
	產品上的檔位指示燈閃爍。	功能故障。	切斷電源，停止使用產品，聯繫當地經銷商或致電客服專線。
	電源插頭漏電保護開關時常跳開。	漏電超出正常值。	

產品保修服務指南

從購買日期起，產品擁有兩年保固期。如果您需要更多資訊，請瀏覽網站：www.philips.com/welcome。

在購買日期後起計兩年內，凡經本公司特約維修站人員確認為正常使用情況下，因製作工藝或原配件造成之損壞，您都將獲得免費保修服務。

此免費服務不包括需時常更換的易耗零配件（前置濾芯、噴嘴、活性炭等）、輔助裝置、運輸費及維修人員上門服務費。

維修時請攜同購買憑證正本方為有效。

以下情況將不能獲得免費服務

1. 使用不當引起的人為損壞，例如接入不適當配件、不適當之安裝、不依說明書使用、錯誤使用或疏忽而造成損壞等。
2. 因運輸及其他意外而造成之損壞。
3. 非經本公司認可之維修和改裝。
4. 其他因不可抗力（如自然災害、電壓異常等）造成的損壞。
5. 一般家庭以外使用（如工業、商業用等）而造成的損壞。
6. 正常使用引起的產品老化，磨損等，但不影響產品的正常使用。

該說明作為在規定期限及條件之內進行免費維修的宣貫，並不限制消費者的法定權利。

委製/進口商: 特家股份有限公司

電話: 0800-365-588

地址: 台北市內湖區新湖三路23號5樓



註冊您的產品並在以下網站連結中瞭解詳情
www.philips.com/welcome

Specifications are subject to change without notice

© 2019 AquaShield
All rights reserved.

The Philips trademark and the Philips Shield Emblem are registered trademarks of Koninklijke Philips N.V. used under license.

This product has been manufactured by and is sold under the responsibility of Hong Kong AquaShield Health Technology Company Limited and Hong Kong AquaShield Health Technology Company Limited is the warrantor in relation to this product.

Rev A AUG 19

