

PHILIPS

马桶

智能坐便盖

AIB2250/93

AIB2251/93

AIB2252/93



说明书

目录

用户必读	01
安全注意事项	02
安装前准备事项	05
装箱清单	06
安装步骤	07
主要技术规格	09
侧面按键概述	10
遥控器面板概述	10
使用方法	12
维护保养	14
长时间不使用处理	16
故障诊断	17
环保清单	19
保修卡	20

请认真阅读此安装说明书后，正确、安全的安装本产品。

安装前请务必阅读2~4页的“安全注意事项”。

●若因未按安装说明书所示方法安装或安装时未使用指定部件而造成事故或伤害时，本公司概不负责。

用户必读

使用产品前请仔细阅读本说明书，并妥善保管。

- 机器的安装调试或维护保养必须由厂方授权人员实施，方可保障机器处于正常工作状态。未经厂方授权人员安装调试或维护保养，导致产品无法达到正常状态或性能时，厂方不承担责任。
- 电源组件与机器属于耦合连接，若电源组件损坏，为了避免危险，必须由制造商、其维修部门或类似部门的专业人员更换。机器的维护保养、滤芯更换，需使用我公司审定的部件，使用非授权的部件或附件引起的问题，使用性能的降低或造成的财物的损坏均不包括在厂商有限担保范围之内。
- 非原厂滤芯可能存在原材料缺乏卫生安全保证/过滤性能和密封匹配性降低等问题，可能会导致水质异常、带来安全风险和影响机器寿命。
- 本家用智能坐便盖适用于家庭生活用水，如用于商业用途、将会缩短本产品的使用寿命。
- 严禁安装在室外。
- 产品安装使用后，用户应根据使用情况经常进行检查和必要的维护，如有异常，应立即停止使用，并拨打本公司服务热线 4006 186 222 报修。
- 对本产品进行任何维护保养和维修前，请务必断开电源。非本公司认可的专业人员不得调整和维修本产品。
- 任何部件如果被水浸泡，应由专业人员检查或修理后方可使用。
- 请勿在本机上覆盖东西。
- 请勿在本机上放重物。
- 下水道堵塞时请勿使用本机。
- 以上条款解释权在法律允许下归本公司所有。



安全注意事项

使用之前，请仔细阅读下列【安全注意事项】，以便进行正确使用。









下列注意事项如有使用不当，可能造成重大的意外事故。

下列内容均与安全密切相关，请您务必严格遵守。

 警告	 注意
表示使用不当时，有可能造成使用者死亡或者重伤。	表示使用不当时，有可能造成使用者轻伤或财物损坏。

	 禁止	 指示执行
此符号表示请您注意！ 与上述的“警告”、“注意”并用，以引起您足够的注意。请您一定认真阅读并严格遵守。	此符号表示是禁止如此操作！	此符号表示请按照指示操作！

警告

 电源务必与带接地的三孔电源插头连接。 ※ 否则会成为触电等的原因。 接地连接	 在有可能发生冻结内部积水时，请务必采取防冻措施。 ※ 否则冻结内部积水引起的损坏会导致火灾、室内积水。
 坐便盖本体或者进水管道漏水时，应立即拔出电源插头，关闭角阀。 ※ 否则会有触电、火灾、室内积水的危险。	 长时间使用时，请将坐温调整为【常温档】。 ※ 长时间使用【常温档】以外的温度时，会有导致低温烫伤的危险。
 插拔电源插头时，应手握插头本体进行。 ※ 如果手握电线部分进行拔插时，会有插头或者电线破损，触电或者火灾的危险。	 身体、感知、智力能力缺陷或经验和常识缺乏的人（如下列人员）使用时，请陪伴者将坐温和水温调整为【常温档】。 · 儿童 · 老年人 · 病人 · 无法调节自身温度者 · 皮肤较弱者 · 服用了安眠药等催眠的药物者 · 饮酒过量者 · 极度疲劳者 ※ 否则长时间使用【常温档】以外的温度时，会有导致低温烫伤的危险。
 电源插头应定期从插座拔出，并用干布擦拭。 ※ 积存在电源插头的灰尘会有导致火灾的危险。	 长时间使用时，请将水温调整为【常温档】。 ※ 长时间使用【常温档】以外的温度时，会有导致低温烫伤的危险。
 电源插头应全部插入。 ※ 否则会有触电、火灾的危险。	

禁止

 产品有裂痕或者破损时，不要碰触破损部位。
※ 否则会有受伤的危险。请联系销售方或者售后服务进行修理。

 ● 请勿使用破损的插头以及有问题的插座。
● 请勿自行更换。
● 如果电源线损坏，为避免危险，必须由其制造商、维修部门或类似部门的专业人员更换。

※ 否则可能会引发漏电、火灾、受伤。

 请勿将电源线划伤、破损、加工、强行弯曲、拉伸、拧紧、捆扎、压放重物、缩短。
※ 否则电源线破损，会有触电、火灾的危险。

 为避免由热断路器的误复位产生危险，本产品不能安装在有外部开关装置的插座，例如带有定时器。
※ 否则漏电断路器无法正常动作，可能导致火灾。



禁止用湿手插拔电源插头。
※ 否则有触电的危险。

禁止湿手碰触

 请使用产品附带的安装配件(旧软管组件不能重复使用)。
※ 否则会有漏水或无法安装的情况。

 ● 请勿使用AC220V以外的电压。
● 请勿使电路过载。
※ 否则可能会引发火灾



 若产品出现故障，请立即关机并拔下电源线插头送附近特约网点请专业人员维修，绝对不能私自拆卸或者改造本产品。

禁止拆卸 ※ 否则可能会引发漏电、火灾、受伤。



电子坐便器或者电源插头应安装在不会被水或者清洁剂泼洒到的位置。
※ 否则会导致漏电、火灾。

禁止沾水





禁止用水清洗机身、电源插头。
※ 可能引起故障或触电。

注意

 清洁保养塑料部分时，请勿使用不适合的清洁剂。
※ 如果使用厕所专用洗涤剂、住宅用洗涤剂、漂白剂、汽油、稀释剂、去污粉、甲酚等，会导致塑料部破损，发生受伤、触电、火灾的危险。



 清洁时务必将电源插头从插座拔下。
※ 否则会有触电的危险。

 使用者坐下或站立时，请勿用力按压操作面板。
※ 否则手柄断裂脱落造成受伤的危险。

 长期不使用时，应进行排水操作，并将电源插头从插座拔出。
※ 否则会有冻结破损导致火灾、室内积水的危险。
※ 否则会导致产品内部的水被污染，进而导致皮肤炎症的危险。



请勿将香烟及其它可燃物接近产品。
※ 否则会有火灾的危险。

禁止烟火



请勿将进水软管弯折、弄碎。
※ 否则会发生漏水导致室内积水。



请勿用手碰触、踩踏角阀。
※ 否则会发生漏水导致室内积水。



以下人员使用时，请陪同人员注意防止其跌倒。
(儿童、老年人、自己不能坐下或站起者)

※ 孩子不应嬉戏玩耍本产品，不要让孩子单独使用本产品。

※ 否则可能造成人身伤害或上盖破损。



在安装本产品的房间中，需要在触手可及的位置安装一个止水阀，用于在紧急情况下，无需借助工具即可切断本产品的进水水路，否则本产品的意外故障可能会导致用户损失

※ 否则紧急情况下发生漏水导致室内积水。



儿童不应玩耍或单独使用本产品，应在监护人陪同下使用。

※ 否则会产生人身危险。



不与自来水以外连接

※ 机械内部的腐蚀会导致触电，火灾，漏水和皮肤炎症

在附近发生雷电时，请把电源插头从插座上拔下。

※ 否则可能会引发事故或发生故障。

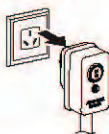

防止阳光直接照射。

※ 否则会有塑料部变色的情况。



请勿将手或其他物品插入喷嘴附近。

※ 否则可能导致手指受伤，或引发故障。



请勿背靠在便盖上。

※ 否则有可能造成便盖划伤和损伤的危险。



本产品自身不带电源紧急分断装置，应在安装产品同一房间电源进线回路中串联电源分断装置方可安全使用；否则本产品的意外故障可能会导致生命危险或财产损失。



不要站在坐圈、上盖或者本体上

※ 否则会有破损受伤的危险。

请不要粗暴地开闭上盖及坐圈。

※ 否则有可能造成上盖划伤和损伤的危险

※ 否则可能会发生开裂或引起漏电等故障



请不要将取暖器或暖炉等靠近电子坐便器。

※ 否则可能会发生变色或故障。

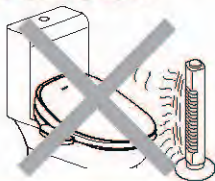

请勿在产品倾斜、倒置等非水平安装状态下接通电源。

※ 否则将导致产品立即受损。

请勿在操作手柄上淋水，洗涤。

手湿润状态下请勿操作手柄。

※ 否则将导致故障。

安装前准备事项

部件标识

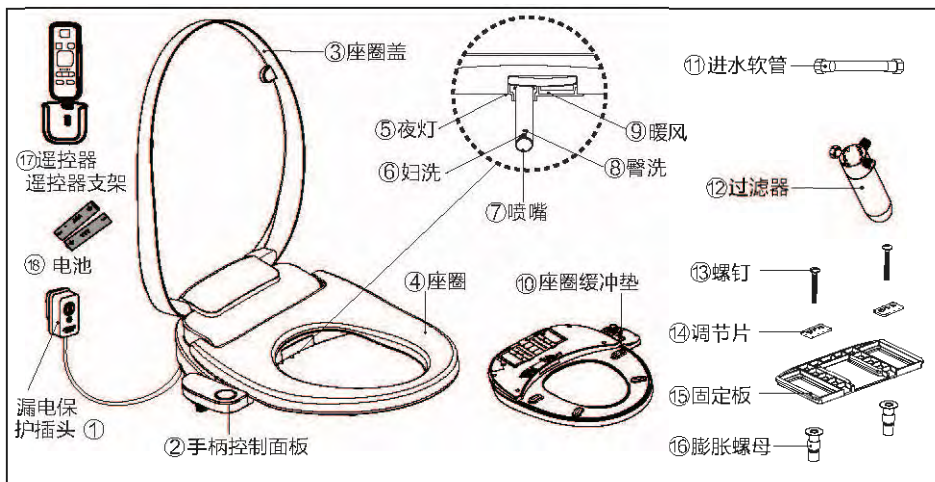

产品尺寸图、准备工具

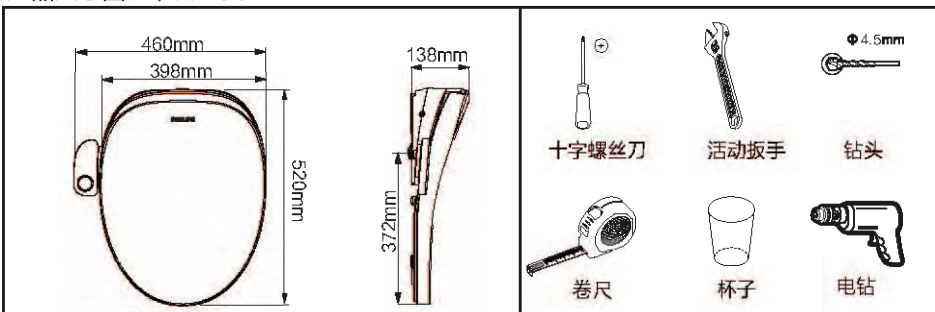

电源、进水连接建议（如实际安装情况与图片不符，请致电客服电话）



装箱清单

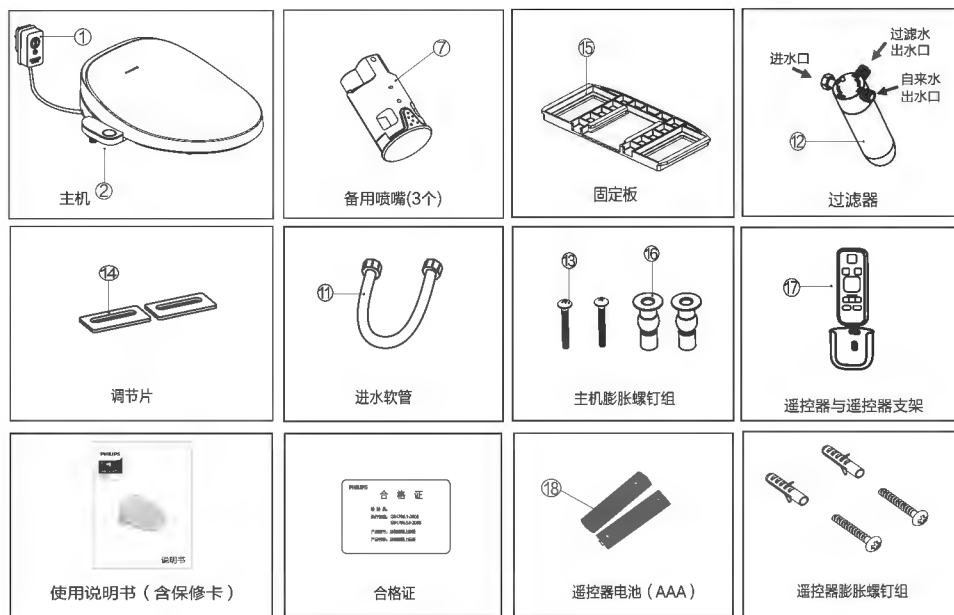



清单

名称	数量	备注
主机	1台	
备用喷嘴	3个	建议每6个月更换一次
固定板	1个	从主机底部取出
过滤器	1组	
调节片	1组	
进水软管	1个	
膨胀螺钉组	1组	
遥控器与遥控器支架	1组	
使用说明书 (含保修卡)	1本	
合格证	1张	
遥控器电池 (AAA)	2个	
遥控器膨胀螺钉组	1组	
滤芯	1个	置于过滤器内部 (消耗品)

安装步骤

本产品出厂前做过通水检测，取出产品时可能会有少量残留水滴出，并非故障。

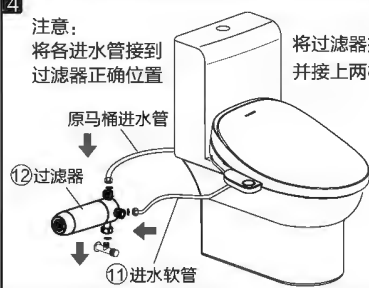
<p>1</p> <p>※请先从主机取出固定板。</p> <p>⑬螺钉 ⑭调节片 ⑮固定板 ⑯膨胀螺母</p> <p>如图所示，把膨胀螺母、固定板、螺钉、调节片依次装入马桶陶瓷安装孔内预装到七分紧。</p> 	<p>2</p> <p>将坐便盖装入安装在陶瓷上的固定板试装，调整好位置，再按住产品侧面推杆拆下坐便盖，固定膨胀螺丝。</p> 
<p>3</p> <p>将坐便盖底部对准固定板卡槽，沿水平方向推入，听到“咔哒”声即可。</p> 	<p>4</p> <p>注意：将各进水管接到过滤器正确位置</p> <p>将过滤器接角阀上，并接上两根水管</p> <p>原马桶进水管 ⑫过滤器 ⑪进水管</p> 

安装遥控器

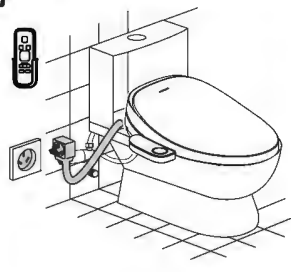
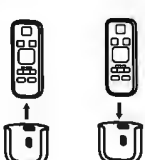
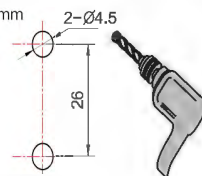
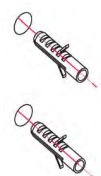
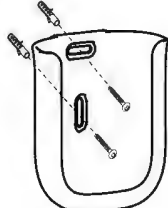
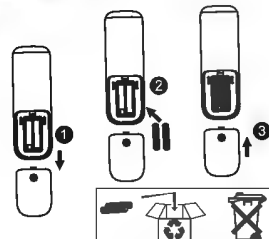
<p>5</p> 	 <p>向上滑动，拔出遥控器。 向下滑动，放回遥控器。</p>	<p>A</p> <p>单位：mm</p>  <p>根据图示位置尺寸，在墙上合适位置钻两个直径为4.5mm的孔，深度>20mm。</p>
<p>B</p>  <p>将配件包内的膨胀螺母装入钻好的孔内。</p>	<p>C</p> <p>用膨胀螺钉固定好遥控器支架。</p> 	<p>D 电池安装</p> 

安装步骤

试运行

6 连接水源

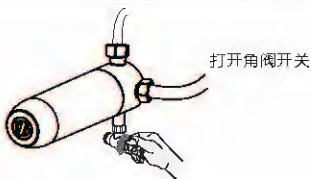

7 连接电源

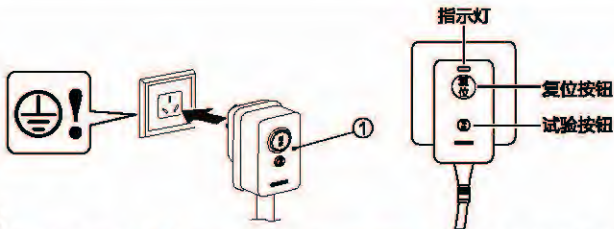

漏电保护测试

1. 正常状态下，按下电源插头上的“**复位**”按钮，插头指示灯亮红色，产品通电开始初始化，进入待机状态；
2. 按下“**试验**”按钮，指示灯关闭，产品断电；
3. 再按下电源插头上的“**复位**”按钮，指示灯亮红色，产品恢复供电。

⚠ 警告

1. 当开关无法正常工作时，请检查是否有任何漏电情况发生。
2. 漏电保护插头仅保护通过该插头与电源连接的产品。使用其它电器装置时，该产品不能保证其它产品的漏电保护；同样，该产品不能替代其它电器基本安全措施。
3. 切记勿将火线直接接地来试验该产品插头的漏电保护功能。

8 功能试运行



遥控器配对

温馨提示：遥控器出厂前已完成对码，正常情况下无需此操作。长按遥控器停止键3秒以上，1、3、5LED灯闪烁开始启动遥控器配对功能，此时松开遥控器停止键，给智能电子盖上电，如果配对成功，则遥控器5个LED长亮3秒熄灭；如果配对失败则1、3、5LED闪烁30秒后自动停止；如果想中途退出配对可以按停止键退出。

试运行

用手轻按人体感应位置，同时按臀洗/妇洗按键，检查喷嘴是否正常工作。

请用杯子挡在喷嘴出水口防止水溅身上或地板上。

主要技术规格

名称		智能坐便盖		
型号		AIB2250/93	AIB2251/93	AIB2252/93
清洗	臀洗	●	●	●
	妇洗	●	●	●
	儿童清洗	●	●	●
	移动按摩清洗	●	●	●
	水压控制	5档设定	5档设定	5档设定
	水温控制	5档设定+常温档	5档设定+常温档	5档设定+常温档
	喷嘴位置调节	5档设定	5档设定	5档设定
空气清新/暖风	除臭	/	/	●
	暖风	/	●	●
	暖风温度控制	/	3档设定+常温档	3档设定+常温档
座圈和上盖	座圈加热控制	5档设定+常温档	5档设定+常温档	5档设定+常温档
	座圈和上盖缓降控制	●	●	●
感应器	座圈使用感应器	●	●	●
清洁卫生	喷嘴自动清洁	●	●	●
其它	夜灯	●	●	●
节能	节电设置	●	●	●
额定电压		220V~		
额定频率		50Hz		
额定功率		956W		
最大输入功率		1300W		
环境温度		0℃~40℃		
供水压力		0.07MPa~0.75MPa		
供水温度		3℃~35℃		
防水等级		IPX4		
冲洗流量		约250~550ml/min(水压0.2MPa时)		
热水	水温	常温~41℃		
	加热器功率	1250W		
加热座圈	表面温度	室温~41℃		
	加热器功率	50W		
暖风	暖风温度	/	室温~55℃	
	风速	/	≥4m/s	
	暖风功率	/	160W	
空气净化	方法	/	/	活性炭
尺寸		520X398(460)X138mm		

说明：额定功率：本产品环境温度 $23\text{℃} \pm 2\text{℃}$ ，进水静压 $0.2\text{MPa} \pm 0.02\text{MPa}$ ，进水温度 $15\text{℃} \pm 0.5\text{℃}$ 条件下，开启妇洗功能并依次将流量调到最大，座温、水温设置为最高档，按停止后再立即开启妇洗并完整工作一个清洗周期的平均功率。

最大输入功率：本产品环境温度 $23\text{℃} \pm 2\text{℃}$ ，进水静压 $0.2\text{MPa} \pm 0.02\text{MPa}$ ，进水温度 $5\text{℃} \pm 1\text{℃}$ 条件下，依次将流量调到最大，座温、水温设置为最高档后，立即开启妇洗并完整工作一个清洗周期的平均功率。

最佳清洁性能说明：本产品获得最大清洁率效果，需将水压、水温调到最高档后，开启臀洗功能，调整喷嘴位置到最前端，清洗1分钟后，调整喷嘴位置到最后端，直至冲洗周期结束。

侧面按键概述

因本产品设计时以遥控器控制为主，所以，侧按键只有常用基本功能，如下图所示。

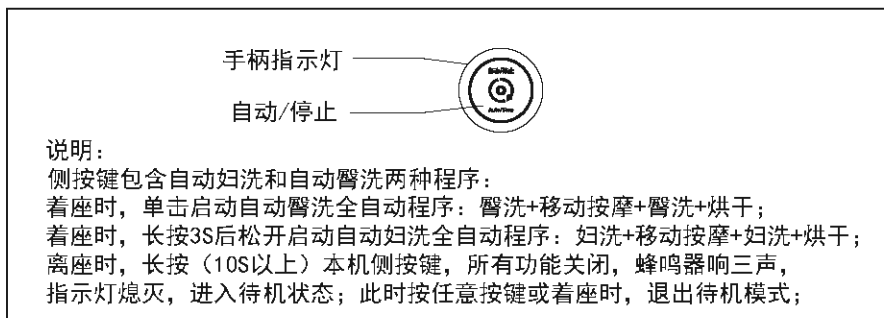

遥控器面板概述

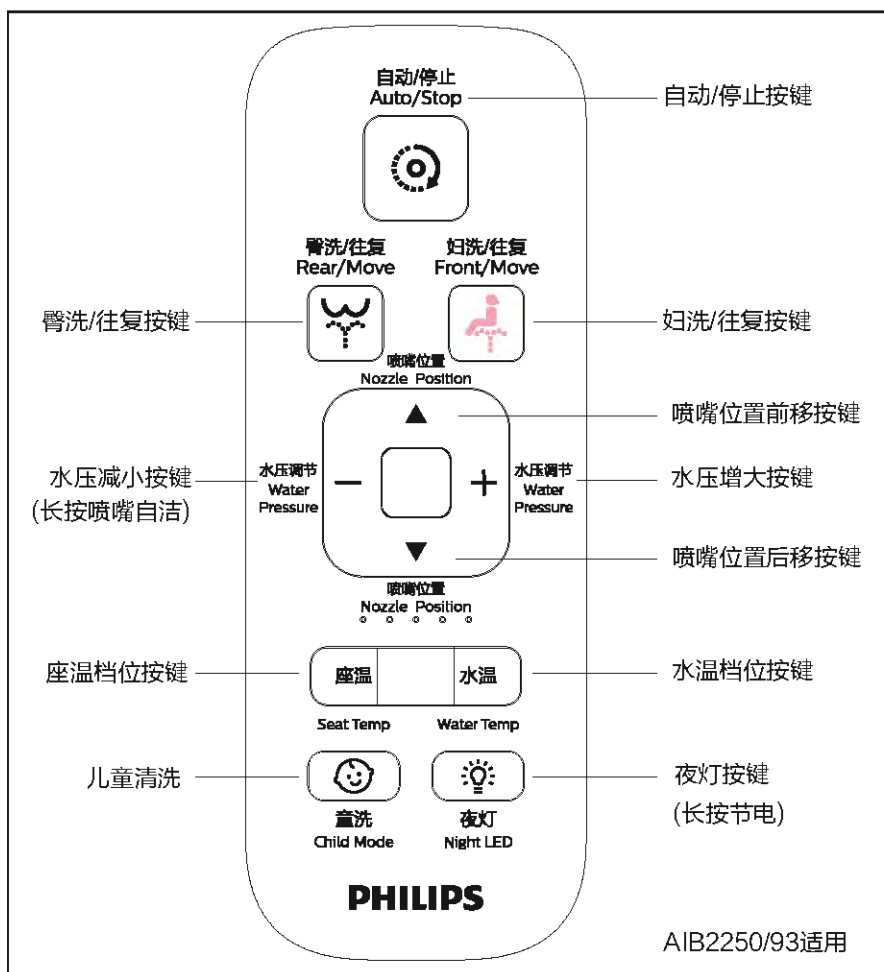



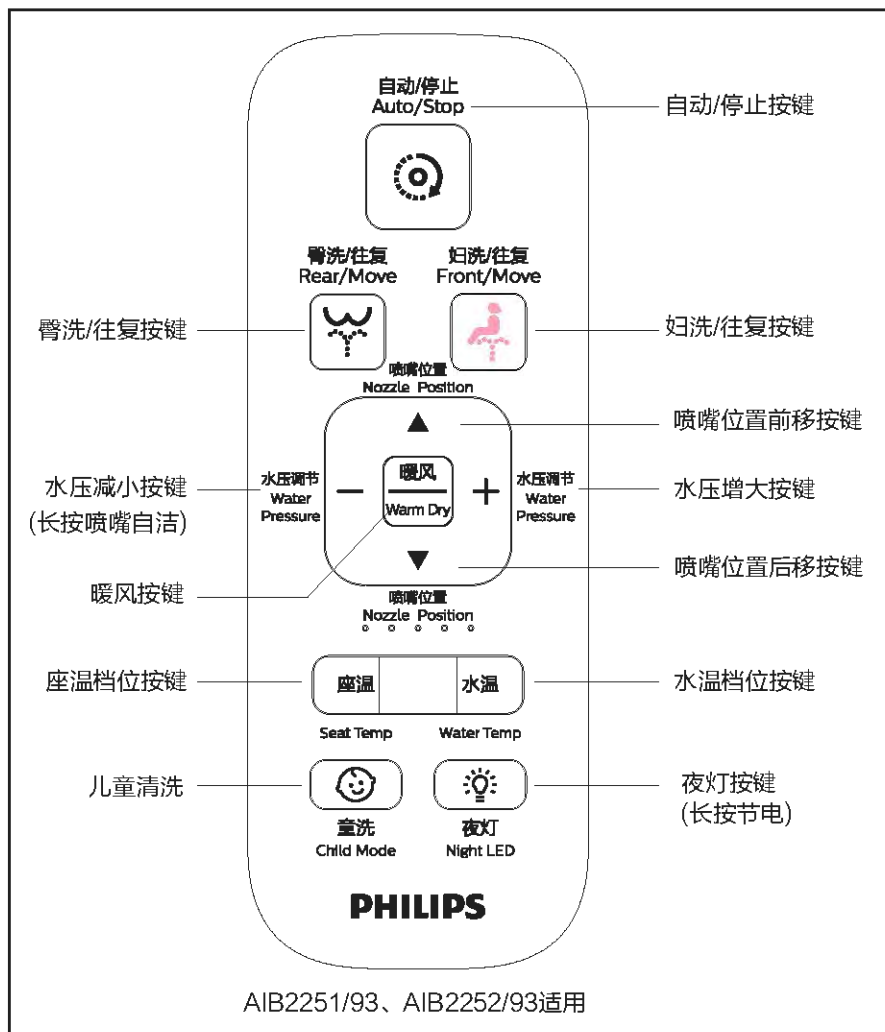

遥控器面板概述







使用方法



1. 臀洗/往复

着坐状态下，按“”按键，进入臀洗模式，喷嘴伸出后先固定位置清洗，然后会进行移动清洗，再恢复固定位置清洗，臀洗约3分钟后自动停止，或按“”按键停止工作；在此模式下，可按“”按键进入移动按摩清洗，再按“”按键停止移动按摩清洗。



2. 妇洗/往复

着坐状态下，按“”按键，进入女性清洗模式，喷嘴伸出后先固定位置清洗，然后会进行移动清洗，再恢复固定位置清洗，约3分钟后自动停止，或按“”按键停止工作；在此模式下，可按“”按键进入移动按摩清洗，再按“”按键停止移动按摩清洗。

3. 儿童清洗



- ①着坐状态下，按“”按键，进入儿童清洗模式（自动将水温/水压/风温设置为最低档）。座圈进入防烫伤保护，喷嘴伸出后先固定位置清洗，然后会进行移动清洗，再恢复固定位置清洗，清洗完成后，自动启动暖风，约2分钟后自动停止。
- ②在清洗过程中，按臀洗、妇洗、暖风键可切换到其功能，按“”清洗水压、水温、风温切换到最低档。

4. 水温设定



按“”键（在冲洗模式下），指示灯显示水温档位；再按下“”键，可循环切换水温档位，示灯显示如下图所示：



5. 水压调节

在臀洗/女性清洗模式下，每按“”按键一次，水压增加一档，总共五档；每按“”按键一次，水压减少一档，总共五档可调。

6. 喷嘴位置调节

在臀洗/女性清洗模式下，按“”按键，喷嘴前移；按“”按键喷嘴后移，总共五档可调。

7. 夜灯模式/节电模式

①短按“”键进入或退出夜灯模式。

②长按“”键进入或退出环保节电模式。

进入节电模式，手柄指示灯显示紫色；退出节电模式，手柄指示灯显示蓝色。



8.座温设定

按“”键，指示灯显示座圈温度档位；再按下“”键，可循环切换座圈温度档位，指示灯显示如下图所示：

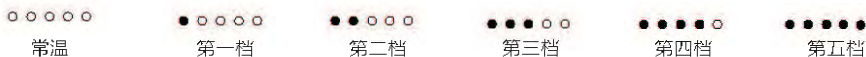

9.暖风设定(AIB2251/93和AIB2252/93机型)

着坐状态下，按“”键，启动暖风功能；约5分钟或离坐后自动停止，或按“”键停止。

10.风温调节(AIB2251/93和AIB2252/93机型)



按“”键进入暖风模式下；再按下“”键，可循环切换风温档位，如下图所示：



11.自动除臭(AIB2252/93机型)

人体着坐后，自动开启除臭，离座约20秒后停止。

12.喷嘴清洁

离坐状态下，长按“”键，喷嘴伸出自动清洁，按“”键或约120秒喷嘴缩回，停止清洁模式。

13.自动/停止

①在着坐未使用其他功能状态下，按遥控器或手柄的“”键，手柄指示显示蓝色，进入全自动工作模式，工作步骤如下：

AIB2250/93机型：臀洗→移动按摩清洗→臀洗→停止；

AIB2251/93和AIB2252/93机型：臀洗→移动按摩清洗→臀洗→烘干→停止；

使用状态下，短按，开启“停止”功能。

②离坐状态下，长按手柄“”键10秒进入待机模式，手柄指示灯全部熄灭，按任意键退出待机模式。

温馨提示

超过72小时未使用，再次着坐后，系统会自洁约30秒自动换水。

维护保养

●清洁保养本产品时，请先拔出电源插头，关闭角阀开关，切断电源以免发生漏水、触电等危险。

坐便盖清洁

1. 拔出电源、关闭角阀

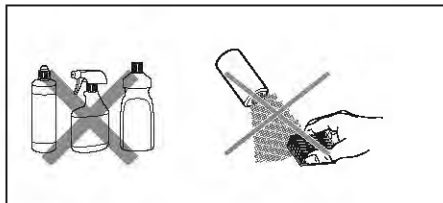
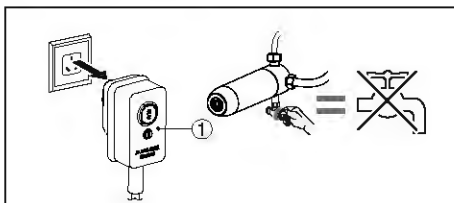

2. 清洁电子盖

用软布加清水擦拭（要拧干）

注意事项：

1. 本产品为塑胶产品，请勿用干布或卫生纸等清洁，否则可能划伤产品。

2. 产品内部有电子元件，请注意避免水渗入内部，否则可能导致产品功能性的故障。

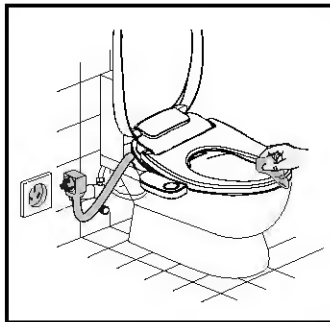
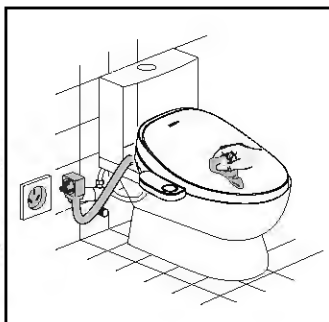

3. 拆下电子盖

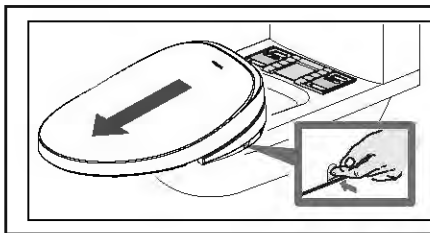

不能超过45度

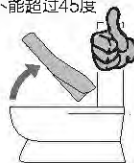

4. 清洁电子盖和陶瓷

拆下电子盖本体后，可以清洁电子盖左右两侧和底部，还有陶瓷面四周。



●清洁保养本产品时，请先拔出电源插头，切断电源，关闭角阀开关以免发生漏水、触电等危险。

喷嘴清洁

离坐状态下，长按“—”键，喷嘴伸出后，戴上橡胶手套，拆下喷嘴用牙刷等清洁。

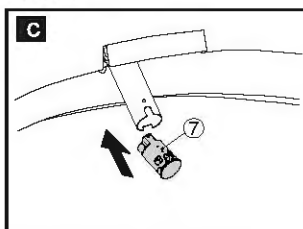
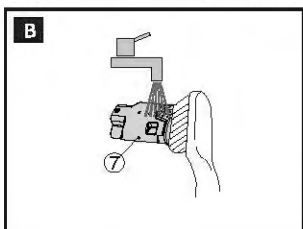
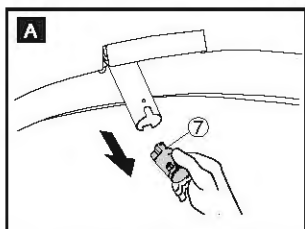

更换喷嘴

离坐状态下，长按“—”键，喷嘴伸出后，戴上橡胶手套，拆下旧喷嘴，重新装上备用喷嘴。

●建议每6个月，更换一次喷嘴。

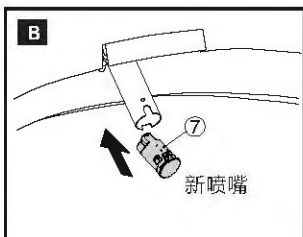
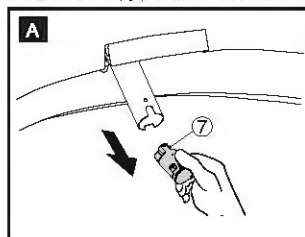

更换过滤器滤芯

●建议使用6个月，更换一次滤芯（具体使用周期依水质而定）。

●如需更换滤芯，请拨打4006 186 222售后服务电话。

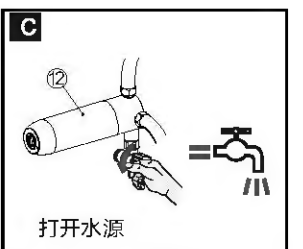
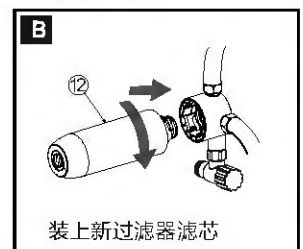

长时间不使用处理方式

当遇到如下两种情况时：

- 长时间（一周以上）不使用。
- 室温低于0℃，为防止产品冻裂。

请按以下步骤将产品管路内的水排光：

1. 拔出电源插头，关闭【角阀】

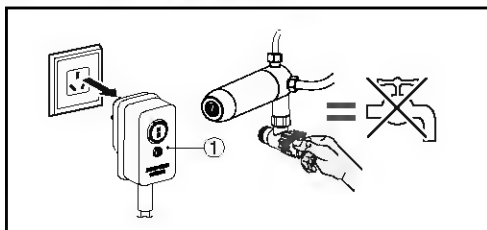

2. 拆下电子盖

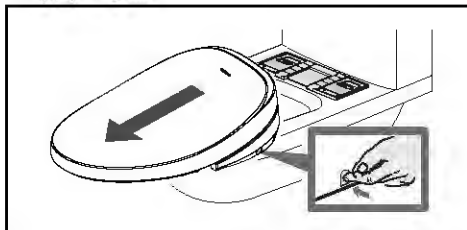

3. 手动排水

※推动手动排水按钮，并保持约60s，直至将内部的水排出去。排水时，请勿将主机倒置（最佳主机排水摆放方式如下图所示），否则会有漏水、故障不良等。

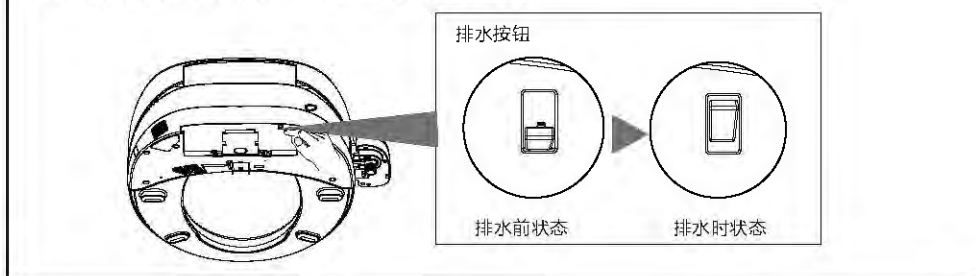

4. 将电子盖重新装回

排水后再次使用时

※请务必在使用前确认配件是否齐全，务必进行试运行。

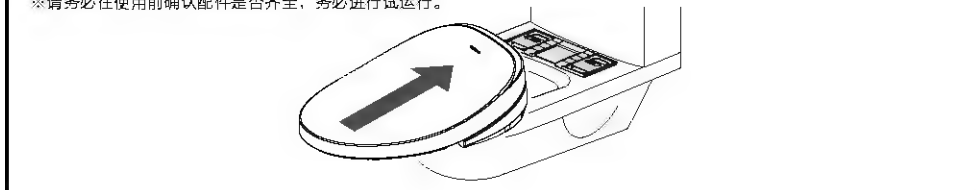

故障诊断

现象		原因	解决方法
产品无法正常工作		电源是否关闭?	开启电源。
夜光灯功能	夜光灯关闭	夜光灯设定成“关闭”状态。	按“夜灯”按键开启夜光灯。
	夜光灯开启	夜光灯设定成“开启”状态。	按“夜灯”按键关闭夜光灯。
喷嘴清洁模式	喷嘴自动缩回	喷嘴清洁约2分钟后喷嘴自动缩回。	这是正常现象。
	按下喷嘴清洁按键, 喷嘴不伸出	座圈上有导电介质, 例如: 水滴或湿纸等, 感应器将识别成使用者。	把座圈上的导电介质拿走。
妇洗/ 臀洗/ 童洗	喷嘴伸出太缓慢	启动妇洗或臀洗功能时, 喷嘴会在出口处自动清洗后再伸出运作, 该操作需耗时几秒钟。	这是正常现象。
	低水压	水压是否设定成较低模式?	按“水压”键将水压调至合适的档位。
		过滤网/过滤器是否堵塞?	清洗过滤网或更换过滤器滤芯。
		供水软管连接螺母是否松动? 软管是否漏水?	紧固螺母。
	低水温	水温是否设定成较低或常温档?	按“水温”键将水温调至合适的档位。
喷嘴突然停止喷水	清洗约3分钟后喷嘴停止喷水, 自动缩进。	这是正常现象。	
座圈加热	使用过程中座圈温度不够高	座温是否设置成较低或常温档?	将座圈温度调至合适的档位。
	座圈温度过高	座温是否设置成较高档位?	将座圈温度调至合适的档位。
暖风功能 (AIB2251/93 AIB2252/93)	暖风温度不够	暖风温度是否设置为常温档?	在暖风状态下将暖风温度调至合适的档位。
	暖风无法正常工作	是否启动任何清洗功能?	关闭所有清洗功能, 然后启动暖风。
	暖风功能突然停止	使用者突然离开座圈, 感应器无法探测到正确位置。	请坐回座圈上, 并启动暖风功能。
除臭功能 (AIB2252/93)	除臭功能不正常工作	使用者没有接触座圈上的感应器。	调整至接触到座圈上的感应器。
	离开座圈后, 除臭功能继续工作	使用者离开座圈后, 除臭功能会继续工作约20秒, 确保完全消除异味。	这是正常现象。
按键指示灯与报警功能	按键指示灯亮红色, 一次闪两下。	水温过高, 自洁口不断出水。	1.将水温设定为常温, 等待时间约20秒, 重新开启电源。 2.不能排除时, 停止使用, 联系当地经销商或致电 4006 186 222 服务热线。
	侧按键指示灯亮红色, 一次闪一下。	进水是否打开。	打开进水, 重新开启电源。
	侧按键指示灯亮蓝色, 一次闪一下。	座温故障。	切断电源, 停止使用产品, 联系当地经销商或致电 4006 186 222 服务热线。
	侧按键指示灯亮红色, 一次闪四下。	水相关传感器故障。	
	侧按键指示灯亮蓝色, 一次闪三下。	座圈传感器故障。	
电源插头漏电保护开关时常跳闸。	漏电超出正常值。		

故障诊断

现象		原因	解决方法
遥控器	遥控器无法正常工作	电池电量是否用尽?	更换新电池。
		电池正极和负极是否设置正确?	正确设置电池正极和负极。
		遥控器是否配对?	重新进行配对操作。
	遥控器按键不灵敏	电池电量低?	更换新电池。
		遥控器与产品配对失效?	1、断电重启再配对遥控器。2、按照说明书P8页遥控器重新对码；3、不能排除时联系当地经销商或致电4006 186 222服务热线。
	遥控器是否距离产品太远，或不在感应范围内?	请在有效感应范围内使用遥控器。	

环保清单

根据中华人民共和国《电器电子产品有害物质限制使用管理办法》的相关规定和要求,提供如下包括电子产品名称及有害物质的样式。

有害物质

部件名称	铅 (Pb)	汞 (Hg)	镉 (Cd)	六价铬 (Cr (VI))	多溴联苯 (PBB)	多溴二苯 (PBDE)
电源线组件	○	○	○	○	○	○
外壳塑料件	○	○	○	○	○	○
内部塑料件	○	○	○	○	○	○
内部软管	○	○	○	○	○	○
内部五金件	○	○	○	○	○	○
内部电器件	×	○	○	○	○	○
电路板	×	○	○	○	○	○
三通组件	×	○	○	○	○	○

本表格依据SJ/T11364的规定编制。

○：表示该有害物质在该部件所有均质材料中的含量均在GB/T26572标准规定限量要求以下。

×：表示该有害物质至少在该部件某一均质材料中的含量超出GB/T26572标准规定的限量要求。

上述“×”标识的部品现阶段没有可替代的技术和部件，且符合国家《电器电子产品有害物质限制使用管理办法》的法规要求。



产品回收处理提示说明：

为保护环境，依照国家《废弃电器电子产品回收处理条例》的有关规定，用户不再需要此产品或产品寿命终止时，请用户将其送至有废弃电子产品处理资格的回收站回收处理。

中国地区保修卡

产品型号 _____

购买日期 _____

保修

- ▶ 从购买日起，产品附带贰年保修期。在这贰年保修期限内，如有任何因材料不良及品质所造成的瑕疵，我们将提供免费的产品修复或更换服务。
- ▶ 我们所提供的免费产品修复或更换保修服务，其前提为客户必须提供有效的购买证明，例如，发票而且请求维修服务的日期尚在保修期限之内。
- ▶ 这项保修并不包括消耗性零件(如：滤芯等)或以玻璃制成的配件。
- ▶ 如果瑕疵是由于不正确使用、不良的保养(例如零件因水垢而卡死)，或者是由于未经授权的人员所执行的修护所致，则本保修将无效。
- ▶ 本保修不适用于使用者未详细阅读及遵守使用说明书中的所有知识，及忽视使用说明书中限制或警告之行为或用法。

注意：对特定产品及材料的保修将有某些限制

针对部分产品，本保修将有所限制，例如所使用的材料的类别。关于保修的限制(若有时)，可以在产品说明书中的“注意事项”标题下找到。这些保修限制将不会影响您的法定权益。

服务

在正式供销的所有国家中，产品都附带有保修期间及保修期满后的服务。对于非正常供销的国家中，服务将由所在国家的相关组织提供。在这种情况下，如果缺乏所需的备用零件，服务的时效可能会有所延迟。如果您对产品有任何疑问，请与您所在国家/地区的客户服务中心(中国地区服务热线：4006 186 222)请求服务。详情请参阅本保修卡的灰色部分。

广东水护盾健康科技有限公司

邮编：528000 广东省

电话：0757-2989 2831

网址访问：www.philips.com/support



注册您的产品并在以下网站链接中了解详情
www.philips.com/welcome

扫一扫关注我们
您将获得更多服务



本手册内容与实物可能存在差异，请以实物为准；如产品有任何更新，恕不另行通知。

Specifications are subject to change without notice

© 2019 AquaShield

All rights reserved.

The Philips trademark and the Philips Shield Emblem are registered trademarks of Koninklijke Philips N.V. used under license.

This product has been manufactured by and is sold under the responsibility of Guangdong AquaShield Health Technology Company Limited and Guangdong AquaShield Health Technology Company Limited is the warrantor in relation to this product.